



PRIRUČNIK ZA KORISNIKE

LG MAŠINA ZA SUŠENJE VEŠA

Pre nego što pustite u rad mašinu za sušenje veša, dobro pročitajte ovaj priručnik i sačuvajte ga za ubuduće.

RC8066****



MFL67708667

www.lg.com

Karakteristike



- **Bubanj velikog kapaciteta**
Bubanj velikog kapaciteta na ovoj LG sušilici za veš omogućava vam da sušite više opranog veša odjednom, stoga i uštedu vremena!

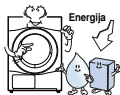

- **Manja potrošnja energije**
LG mašine za sušenje veša koriste manje energije nego konvencionalne mašine za sušenje veša zahvaljujući najsavremenijoj tehnologiji koju smo primenili na sistem za sušenje i na mehanizam kontrole grejanja. Ova LG mašina za sušenje veša je napravljena kako bi vam uštedela novac.

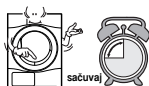

- **Smanjena vremena sušenja**
Vreme sušenja je sada kraće zbog efikasnog mehanizma protoka vazduha i optimizovanog grejača na ovoj LG mašini za sušenje veša.



- **Smanjeni nivoi buke**
Smanjili smo buku pri radu ove LG mašinu za sušenje veša pomoću inovativnih tehnologija apsorpcije i praćenja buke čineći je mnogo tišom od konvencionalnih mašina za sušenje veša.



- **Osvežavanje parom**
LG tehnologija upotrebe pare omogućava vam da ubrizgate vrelu paru vrtložnim mlazom u tkaninu da biste osvežili odeću, smanjili statički elektricitet i lakše peglali. Jednostavno izaberite ciklus Osvežavanje parom, ili možete da dodate izabranim ciklusima opciju upotrebe pare.

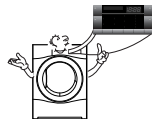

- **Jednostavan za korišćenje**
Široki, elektronski kontrolisani LED ekran na ovoj mašini je veoma jednostavan za korišćenje. Jednostavno odaberite potreban ciklus i vaša LG mašina za sušenje veša će uraditi ostalo. Dostupna je Smart Diagnosis™ (pametna dijagnostika).

Sadržaj

| | | | |
|--|----|-------------------------------------|----|
| ● Bezbednosna uputstva | 3 | ● Vodič za rešavanje problema | 30 |
| ● Uputstva za postavljanje | 6 | ● Tehnički podaci | 33 |
| ● Izgled i dizajn | 12 | ● Garancija | 34 |
| ● Rukovanje mašinom za sušenje veša | 13 | | |
| ● Dodatne funkcije | 19 | | |
| ● Održavanje mašine za sušenje veša | 21 | | |
| ● Dodatni saveti za pametno korišćenje | 25 | | |

Bezbednosna uputstva

Zbog svoje bezbednosti sledite uputstva iz ovog priručnika kako biste smanjili rizik od požara ili eksplozije, strujnog udara ili kako biste sprečili oštećenje imovine, povreda ili smrti.

⚠ UPOZORENJE

- Ukoliko ne sledite sledeća pravila može doći do ozbiljnih telesnih povreda ili smrti.
- Striktno se zabranjuje korišćenje proizvoda u bilo koju drugu svrhu osim u svrhu koju je odobrio proizvođač. Kompanija LG ne preuzima punu odgovornost za štetu nastalu usled nepravilnog ili netačnog korišćenja.
- Nemojte popravljati ili menjati delove mašine za sušenje veša, niti pokušavati da je sami popravite osim ako to nije izričito preporučeno u uputstvima za popravljanje od strane korisnika koji razumeju i znaju kako da izvrše popravke.

⊘ Opasnosti

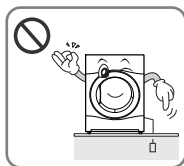

- Pre priključivanja kabla za napajanje, uverite se da je kabl uzemljen i spojen na sklopku.

.....
Može doći do kvarova ili strujnog udara ukoliko nema uzemljenja.

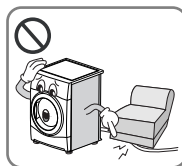

- Ne koristite oštećen kabl za napajanje i ne stavljajte teške predmete na njega.

.....
Oštećen kabl za napajanje može da izazove požar ili strujni udar.

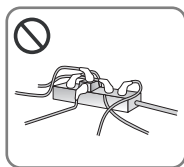

- Ne uključujte u adapter. Ne koristite sa produžnim kablom.

.....
Prekomerno zagrevanje utičnice može izazvati požar.



- Ne dodirujte utikač ili prekidač vlažnim rukama.

.....
U suprotnom može doći do strujnog udara.

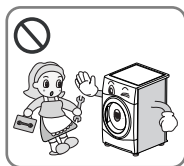

- Ne uklanjajte gornju ploču prilikom postavljanja mašine za sušenje veša.
- Ne modifikujte ovaj proizvod.

.....
U suprotnom može doći do kvara, požara ili strujnog udara.

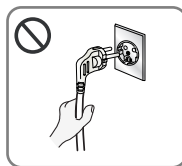

- Isključite kabl za napajanje tako što ćete uhvatiti za utikač, ne za kabl.

.....
U suprotnom može doći do oštećenja kabla, što može izazvati požar ili strujni udar.

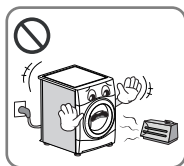

- Držite mašinu za sušenje veša dalje od šporeta, otvorenog plamena ili bilo kojih drugih zapaljivih predmeta.

.....
U suprotnom može doći do požara ili do toga da se neki delovi otope.



- Obrisite prljavštinu i mrlje sa kabla za napajanje i čvrsto umetnite utikač u utičnicu.

.....
Prljavština ili loše priključenje može da izazove požar.

Bezbednosna uputstva

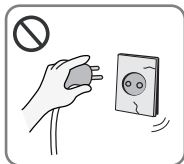

- Ne koristite ukoliko su oštećeni kabl, utikač ili utičnica.

.....
U suprotnom može doći do požara ili strujnog udara.

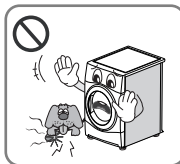

- Držite kućne ljubimce dalje od mašine za sušenje veša.

.....
Kućni ljubimci mogu da oštete mašinu za sušenje veša, ili da pretrpe strujni udar.



- Nemojte postavljati ili čuvati mašinu za sušenje veša na mestima gde će biti izložena vremenskim uslovima.

.....
U suprotnom može doći do požara, strujnog udara ili kvara.



- Ne pritiskajte tastere pomoću oštih predmeta kao što su noževi ili odvijači.

.....
U suprotnom može doći do kvara na mašini za sušenje veša ili strujnog udara.

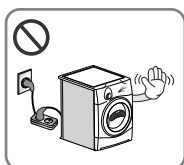

- Ne koristite produžni kabl ili adapter da spojite kabl za napajanje.

.....
U suprotnom može doći do požara ili strujnog udara.



- Ne sušite one stvari koje su čišćene, prane, natopljene ili poprskane zapaljivim ili eksplozivnim materijama (kao što su vosak, ulje, boja, benzin, odmašćivači, rastvarači za hemijsko čišćenje, kerozin itd.).

.....
U suprotnom može doći do požara ili eksplozije.



- Ne prskajte vodom mašinu za sušenje veša.

.....
U suprotnom može doći do požara ili strujnog udara.



- Ne stavljajte zapaljive predmete blizu mašine za sušenje veša.

.....
U suprotnom može doći do stvaranja otrovnih gasova, oštećenja delova, požara ili eksplozije.



- Isključite kabl za napajanje iz utičnice kada čistite ili ne koristite mašinu za sušenje veša.

.....
Voda ili prijavština mogu da izazovu strujni udar.

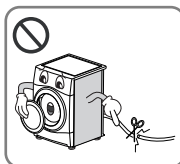

- Pre nego što uklonite uređaj iz upotrebe ili nameravate da ga odložite na otpad, isključite ga iz struje, skinite vrata i preseците kabl za napajanje kako bi sprečili zloupotrebu/pogrešno korišćenje uređaja.

.....
U suprotnom može doći do nezgode i telesne povrede.



- Ne dozvolite deci i kućnim ljubimcima da se igraju na ili unutar mašine za sušenje veša.
- Uređaj nije predviđen za korišćenje od strane dece ili nejakе osobe bez nadzora.
- Mala deca bi trebalo da budu pod nadzorom kako bi se ne bi igrala sa ovim uređajem.

.....
Deca i kućni ljubimci se mogu povrediti ili ugušiti.



- Kesa za pakovanje nije za igru. Uništite je nakon otvaranja.

.....
Kako biste izbegli mogućnost gušenja, držite kesu za pakovanje dalje od beba i dece.

Bezbednosna uputstva



- Ako se ovaj uređaj napaja preko produžnog kabla ili električnog konektora, moraju se postaviti tako da nisu podložni prskanju ili prodoru vlage.

.....
U suprotnom može doći do strujnog udara, požara, kvara i deformisanja.



- Stvari koje su poprske ili natopljene biljnim ili kuhinjskim uljem smatraju se kao opasnost od požara i ne smeju se stavljati u mašinu za sušenje veša.
- Stvari koje su natopljene materijama kao što je kuhinjsko ulje, aceton, alkohol, benzin, kerozin, sredstva za otklanjanje mrlja, terpentini, vosak i sredstva za uklanjanje voska bi trebalo da se operu u vrućoj vodi uz veću količinu deterdženta pre sušenja u mašini za sušenje veša.

.....
U suprotnom može doći do spontanog sagorevanja koje može izazvati eksploziju ili požar.

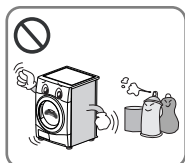

- Artikli koji su prethodno očišćeni u, prani u, natopljeni ili isprskani benzinom/naftom, rastvorima za suvo čišćenje ili drugim zapaljivim ili eksplozivnim materijama ne treba da se koriste u mašini za sušenje veša.

.....
U suprotnom može doći do spontanog sagorevanja koje može izazvati eksploziju ili požar.



- Stvari od pene, gume, plastike ili drugih materijala osetljivih na toplotu (kao što su prostirke za kupatilo, neklizajuće prostirke ili kabanice) se ne smeju sušiti u mašini za sušenje veša uz podešeno grejanje.
- Stvari kao što su penasta guma (lateks pena), kape za tuširanje, vodootporni tekstili, predmeti obloženi gumom i odeća ili jastuci ojačani gumenim kopčama ne bi trebalo da se suše u mašini za sušenje veša.

.....
U suprotnom može doći do spontanog sagorevanja koje može izazvati eksploziju ili požar.



- Plastični predmeti kao npr. kape za tuširanje ili vodootporne pelene ne bi trebalo da se stavljaju u mašinu za sušenje veša.

.....
U suprotnom može doći do spontanog sagorevanja koje može izazvati eksploziju ili požar.

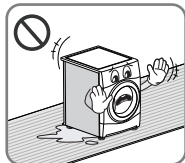

- Ako je mašina za sušenje veša postavljena na tepih, izduvni vazduh može da ga ošteti.

.....
U suprotnom može doći do spontanog sagorevanja koje može izazvati eksploziju ili požar.

- Omekšivači ili slični proizvodi bi trebalo da se koriste na način naveden u uputstvu uz omekšivač.
- Da biste smanjili rizik od telesnih povreda, poštujujte sve bezbednosne procedure proizvođača, uključujući i nošenje dugih rukava i zaštitnih naočari.
Ukoliko ne sledite bezbednosna upozorenja iz ovog priručnika, možete izazvati oštećenja imovine, telesne povrede ili smrt.

Uputstva za postavljanje

Sledeća uputstva će vas voditi kroz početne korake postavljanja svoje mašine za sušenje veša. Imajte na umu da svaki deo ovog priručnika pruža važne informacije o pripremi i korišćenju mašine za sušenje veša, i važno je da pročitate ceo priručnik pre postavljanja ili korišćenja. Obratite pažnju na sva navedena upozorenja ili mere opreza. Ova uputstva za postavljanje su namenjena za korišćenje od strane kvalifikovanog montera. Pročitajte ova uputstva za postavljanje do kraja i pažljivo.

Bezbednosne informacije

Rizik od telesnih povreda

Mašina za sušenje veša je veoma teško pa ne bi trebalo da je sami podižete.

Ne podižite mašinu za sušenje veša hvatajući je za neki od isturenih delova, npr. okretni prekidač ili vrata, jer mogu da otpadnu.

Rizik od pada ili zapinjanja

Uverite se da nema labavih creva i kablova.

Proverite da na mašini za sušenje veša nema oštećenja nastalih usled transporta.

Ne priključujte mašinu za sušenje veša ako ima vidljivih znakova oštećenja.

Ako imate nedoumice, kontaktirajte svog lokalnog predstavnika kompanije LG. Uvek ispraznite mašinu za sušenje veša pre transporta.

Vaša mašina za sušenje veša ne bi trebalo da se postavlja blizu plinske ploče za kuvanje, šporeta, grejača ili roštilja, jer otvoren plamen može da ošteti mašinu za sušenje veša. Prilikom postavljanja mašine za sušenje veša na radnu površinu, ostavite prostor od 30-50cm na obe mašine za sušenje veša kao i na poledini mašine za sušenje veša kako bi vazduh mogao da izlazi kroz stražnju rešetku.

Ovaj protok vazduha je od ključne važnosti za kondenzaciju vode tokom procesa sušenja.

Ako koristite svoju mašinu za sušenje veša postavljenu blizu ili na veš mašinu, moraju da se koriste posebni utikači i utičnice za svaku mašinu.

Ne koristite produžni utikač ili produžni kabl.

Možete da postavite svoju mašinu za sušenje veša na veš mašinu kako biste uštedeli na prostoru.

Oprema za postavljanje jedne na drugu dostupna je kod vašeg lokalnog majstora za uređaje.

■ Uputstva za postavljanje jedne mašine na drugu

Vaša LG mašina za sušenje veša se može postaviti na veš mašinu sa otvorom na prednjoj strani i bezbedno fiksirati uz opremu za postavljanje jedne na drugu (pogledajte sledeću stranicu za uputstva). Ovo postavljanje mora da obavi iskusan monter kako bi se osiguralo da je sve obavljeno na odgovarajući način.

Monter će da proveriti da imate odgovarajuću opremu za postavljanje jedne mašine na drugu za vaš model veš mašine i čvrsto je fiksirati. Iz ovih razloga, neophodno je da postavljanje obavi stručno lice.

▲ OPREZ

MERE OPREZA U vezi kabla za napajanje

Za većinu uređaja preporučuje se priključivanje na za to određeno strujno kolo; to jest, na jednu utičnicu kola koje napaja isključivo taj uređaj i nema dodatnih utičnica ili vodova. Pogledajte stranicu sa specifikacijama ovog priručnika za korisnike kako biste se u to uverili.

Ne preopterećujte zidne utičnice. Preopterećene, labave ili oštećene zidne utičnice, produžni kablovi, oštećeni kablovi za napajanje ili oštećene ili napukle instalacije su opasne. Sve one mogu da dovedu do strujnog udara ili požara. S vremena na vreme proveravajte kabl svog uređaja, i ako njegov izgled ukazuje na oštećenje ili pogoršanje stanja, isključite ga, prekinite sa korišćenjem uređaja i neka ovlašćeni servisler zameni kabl odgovarajućim rezervnim kablom.

Zaštitite kabl za napajanje od fizičkih ili mehaničkih promena, npr. uvrtanja, savijanja, priklještenosti vratima, ili gaženja nogama. Obratite posebnu pažnju na utikače, zidne utičnice i mesto gde kabl izlazi iz uređaja.

Uputstva za postavljanje

Oprema za postavljanje jedne mašine na drugu

Da biste ovu mašinu za sušenje veša postavili na drugu mašinu, neophodna vam je oprema za postavljanje kompanije LG.

Mašina za sušenje veša

Veš mašina

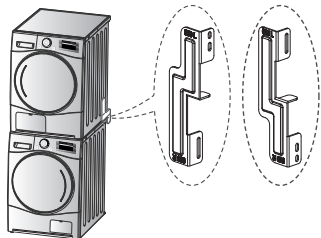

Ova mašina za sušenje veša se može staviti isključivo iznad LG veš mašine. NE pokušavajte da stavite ovu mašinu za sušenje veša na veš mašine drugih proizvođača jer može doći do oštećenja, telesnih povreda ili oštećenja imovine.

| Oblik i pravac montiranja | Veličina gornje ploče veš mašine | |
|---------------------------|----------------------------------|-------------------|
| | 550mm (21,7 inča) | 600mm (23,6 inča) |
| | | |

Procedura postavljanja

1. Postavite LG mašinu za sušenje veša na LG veš mašinu.
2. Uklonite dva vijka sa dna zadnje maske sa obe strane, kao što je prikazano u nastavku.

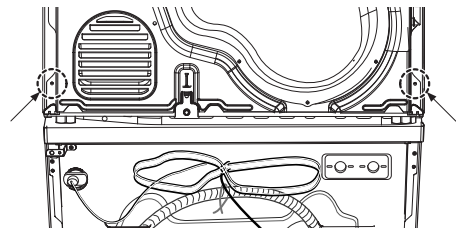

▲ UPOZORENJE

- Nepravilno postavljanje može da izazove ozbiljne nezgode.
- Težina mašine za sušenje veša i visina postavljanja čine postupak postavljanja jedne mašine na drugu previše rizičnim da ga obavlja jedna osoba. Ovaj postupak bi trebalo da obavljaju 2 ili više stručna servisera.
- Mašina za sušenje veša nije pogodna za ugrađena postavljanja. Ne postavljajte je kao ugrađen uređaj.
- Ne koristite mašinu za sušenje veša ako je rastavljena.

3. Poravnajte rupe opreme za postavljanje jedne mašine na drugu sa rupama na zadnjoj masci.

3-1) 600mm (23,6 inča)

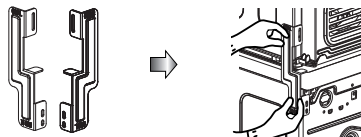

3-2) 550mm (21,7 inča)

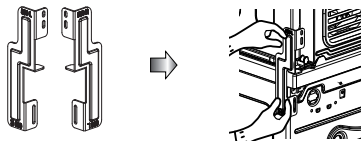

- Pritegnite 2 vijka koje ste ranije uklonili iz mašine za sušenje veša na opremu za postavljanje jedne mašine na drugu.
- Upotrebite 4 vijka iz kutije sa dodatnim delovima [16mm (0,6 inča)] da biste spojili zadnju masku veš mašine i opremu za postavljanje jedne mašine za drugu.
- Postupak za suprotnu stranu je isti.

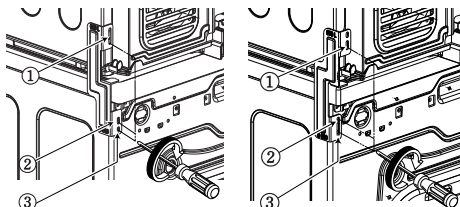

Uputstva za postavljanje

Uputstva za uzemljenje

Ovaj uređaj mora biti uzemljen. U slučaju kvara ili otkazivanja rada, uzemljenje smanjuje rizik od strujnog udara omogućavajući protok struji linijom najmanjeg otpora.

Ovaj uređaj ima uzemljen kabl kao i utikač za uzemljenje. Priključak mora biti uključen u odgovarajuću utičnicu koja je pravilno postavljena i uzemljena u skladu sa svim lokalnim propisima i uredbama.

Dodatni postupak uzemljenja

U nekim zemljama je možda propisano zasebno uzemljenje. U takvim slučajevima, potrebna dodatna žica za uzemljenje, klema i vijak se moraju zasebno kupiti.

Odvod kondenzovane vode

Ovaj uređaj može direktno da se priključi na glavni odvod pomoću priloženog adaptera. Kondenzovana voda će otići u odvod. Biće potrebno da pozovete vodoinstalatera.

▲ NAPOMENA

- Neka zadnja strana uređaja bude odvojena od zida radi boljeg sušenja.
- Ne postavljajte mašinu za sušenje veša tamo gde postoji rizik od mraza ili prašine.
- Mašina za sušenje veša možda neće pravilno raditi ili se može oštetiti usled smrzavanja kondenzovane vode u pumpi i crevu za odvod.

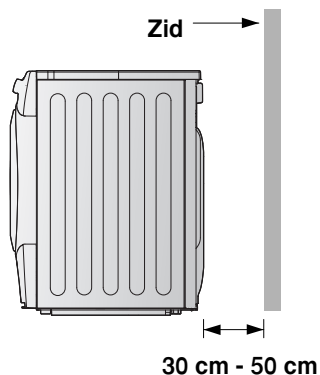

▲ UPOZORENJE

Mašina za sušenje veša ne sme da se postavlja pored frižidera.

- ▶ Ne postavljajte mašinu za sušenje veša pored uređaja visoke temperature, kao što su frižider, šporet, peć itd. jer to može da utiče na učinak i trajanje sušenja. Mašina za sušenje veša najbolje radi na sobnoj temperaturi od 23°C.

▲ UPOZORENJE

Izbegavajte postavljanje mašine blizu izvora toplote.

Topao vazduh koji izlazi sa zadnje strane mašine za sušenje veša mora imati dobru ventilaciju.

U suprotnom to može da izazove probleme.

Uputstva za postavljanje

■ Nivelišite mašinu za sušenje veša

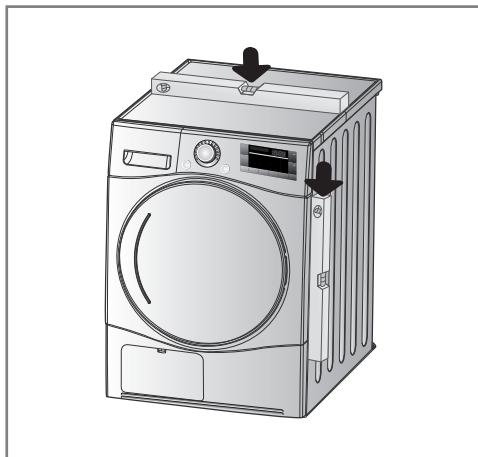

1. Nivelisanje mašine za pranje veša sprečava nepotrebnu buku i vibracije. Postavite mašinu za sušenje veša na čvrstu, ravnu podlogu. Postavite mašinu za sušenje veša u prostor bez zapaljivih materijala, kondenzacije i u kom ne dolazi do zamrzavanja.

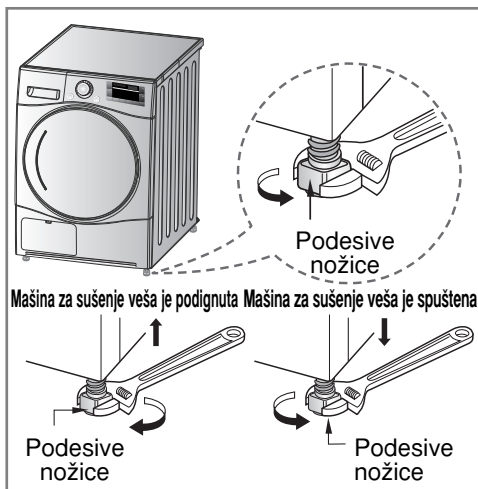

2. Ako mašina za sušenje veša nije pravilno nivelisana, podesite prednje nožice po potrebi. Okrećite ih u smeru kazaljke na satu da je podignete i u suprotnom smeru da je spustite sve dok mašina za sušenje veša ne prestane da se klima, u smerovima napred-nazad, s jedne na drugu stranu i s jednog ugla na drugi.

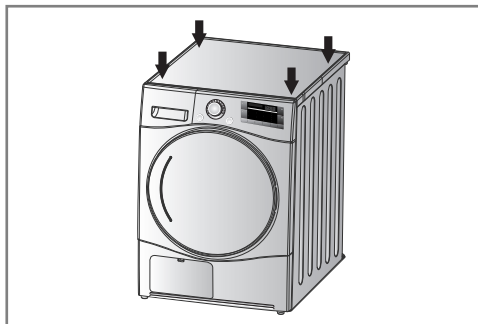

- * **Dijagonalna provera**
Kada gurate čoškove mašine nadole, ona ne bi trebalo nimalo da se pomera gore i dole (proverite u oba smera). Ako se mašina ljulja kada dijagonalno pritiskate njenu gornju ploču, ponovo podesite nožice.

Uputstva za postavljanje

■ Povezivanje creva za snabdevanje vodom

Mašina za sušenje veša mora biti povezana na slavinu sa hladnom vodom preko novog creva za snabdevanje vodom. Ne koristite stara creva.

▲ NAPOMENA

- Pritisak dovoda vode mora da bude između 100 kPa i 1000 kPa (1,0 - 10,0 kgf/cm²).
- Ne svlačite i pazite na navoj prilikom povezivanja creva za dovod vode na ventil.
- Ako je pritisak dovodne vode viši od 1000 kPa, trebalo bi da se montira uređaj za dekompresiju.
- Povremeno proveravajte stanje creva i zamenite ga, ako je potrebno.

Povremeno proveravajte i zamenite creva ako pronađete izbočine, uvrnuća, rupe, istrošenost ili curenje.

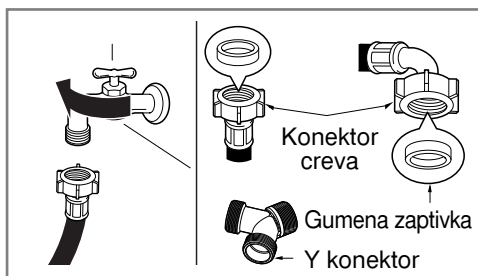

► 1. korak: proverite gubenu zaptivku u crevu za dovod vode.

- Dve gumene zaptivke su priložene uz creva za dovod vode. Koriste se za sprečavanje curenja vode. Proverite da li je slavina dovoljno stegnuta.

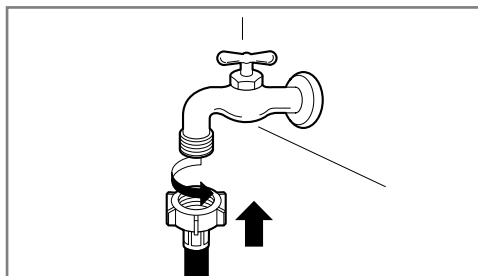

► 2. korak: proverite okruženje u kom postavljate.

- Vrsta A
 - Kada koristite jednu slavinu i za mašinu za pranje i mašinu za sušenje veša.
 - ① Spojite Y konektor i kratko crevo.
 - ② Spojite ženski deo kratkog creva na slavinu za vodu.
 - ③ Spojite muški deo Y konektora na ženski deo dugog creva.
 - ④ Spojite drugi muški deo Y konektora na ženski deo creva za dovod vode mašine za pranje veša.

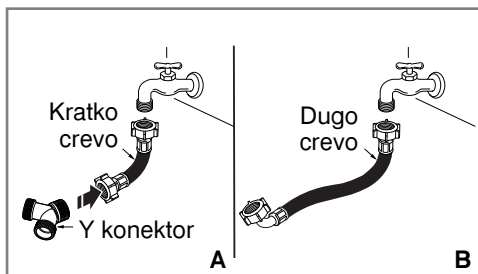

- Vrsta B
 - Kada koristite jednu slavinu samo za mašinu za sušenje veša.
 - ① Spojite ženski deo dugog creva na slavinu za vodu.

▲ NAPOMENA

- Nakon povezivanja creva za dovod vode na slavinu, uključite slavinu da izbacite strane materije (prašinu, pesak ili piljevinu) u vodovima vode. Neka voda iscuri u kofu, i proverite temperaturu vode.

Uputstva za postavljanje

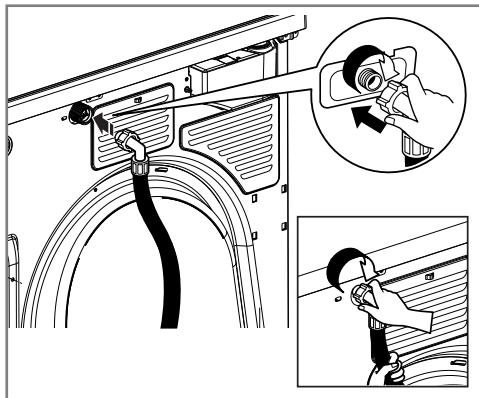

- ▶3. korak: spojite crevo na mašinu za sušenje veša.
- Čvrsto povežite creva za snabdevanje vodom na Hladnu vodu rukom, a zatim zategnite kleštima za još 2/3.
- Uverite se da ne postoje lomovi na crevima i da nisu zgnječena.

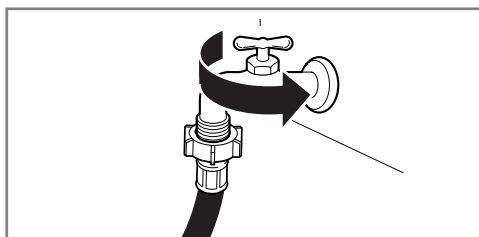

- ▶4. korak: Uključite slavinu sa hladnom vodom. Proverite da nema curenja.
- Proverite da li su slavine za vodu uključene.
- Proverite da nema curenja oko Y konektora, slavine i creva.

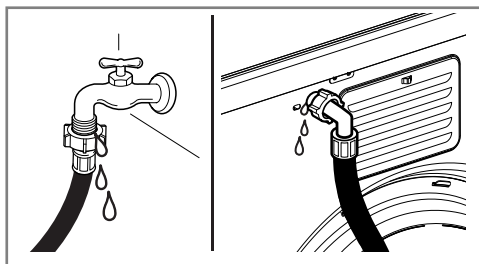

▲ NAPOMENA

- Nakon završetka povezivanja, ukoliko voda curi iz creva, ponovite iste korake.

Izgled i dizajn

■ Izgled mašine

- RC8066****

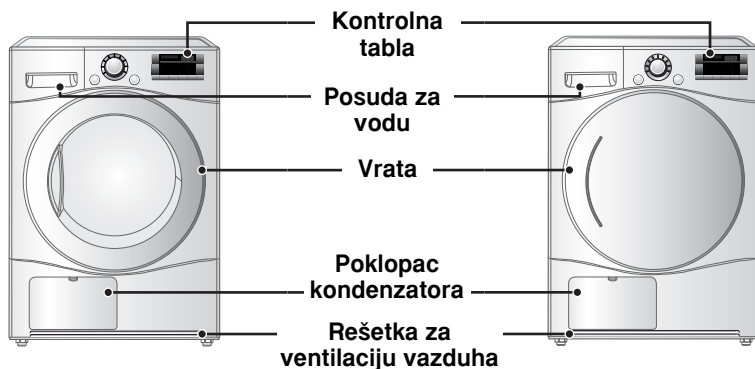

■ Kontrolna tabla



Opcije

- Odlaganje vremena
- Zaštita od gužvanja
- Omiljeni
- Zvučni signal

Dodatni program

- ▲ (Više)
- Para
- Brzina okretanja (*Svetlo u bubnju)
- Nivo sušenja (*Zaštita za decu)
- ▼ (Manje)

Rukovanje mašinom za sušenje veša

■ Zabela za odabir ciklusa

| Ciklus sa senzorom suvog veša | | | |
|-------------------------------|--|--|--------------|
| Ciklus | Vrsta veša | Detalj | Nivo sušenja |
| Pamuk | Peškiri, bade mantili/pidžame i posteljina | Za debele i postavljene tkanine | Dodatno |
| | Frotirni peškiri, salvete, peškiri i posteljina | Za debele i postavljene tkanine koje se ne moraju peglati | Veoma |
| | Peškiri za kupanje, salvete, donji veš i pamučne čarape | Za tkanine koje se ne moraju peglati | Ormar |
| | Čaršavi, jastučnice i peškiri | Za tkanine koje se ne moraju peglati | Laka |
| | Posteljina, stolnjaci, peškiri, majice kratkih rukava i majice sa kragom | Za tkanine koje se moraju peglati | Peglanje |
| Mešana tkanina | Posteljina, stolnjaci, trenerke, jakne i čebad | Za debele i postavljene tkanine koje se ne moraju peglati | Veoma |
| | Majice i bluze | Za tkanine koje se ne moraju peglati | Ormar |
| | Pantalone, haljine, suknje i bluze | Za tkanine koje se moraju peglati | Peglanje |
| Jednostavna briga | Majice, majice kratkih rukava, pantalone, donji veš i čarape | Za tkanine od poliamida, akrila i poliesteru koje se ne moraju peglati | Ormar |
| | Majice, majice kratkih rukava, donji veš, jakne i čarape | Za tkanine od poliamida, akrila i poliesteru koje se moraju peglati | Peglanje |

Rukovanje mašinom za sušenje veša

| Ciklus sa senzorom suvog veša | | | |
|--------------------------------------|--|--|--------------|
| Ciklus | Vrsta veša | Detalj | Nivo sušenja |
| Glomazne stvari | Krevetnine, čaršavi | Za glomazne stvari | - |
| Odeća od teksas platna | Odeća od teksas platna i koja pušta boju. | Za odeću od teksas platna koja se ne mora peglati | - |
| Higijena parom | Posteljina i dečija odeća | Brzo i jednostavno temeljno čišćenje neperivih stavki tako što ćete sami koristiti moć pare. Preporučujemo da koristite ovaj ciklus za pamučne i materijale od poliestera. | - |
| Osvežavanje parom | Majice i bluze | Sprečavanje gužvanja tkanina Tkanine nisu potpuno osušene. Okačite tkanine! | - |
| Sportska oprema i odeća | Oprema za fudbal i treninge | Za materijale od poliestera | - |
| Brza vremena sušenja | Posteljina i peškiri, isključujući tkanine navedene u ciklusu za osetljive, sportske, glomazne predmete. | Za male količine odgovarajuće tkanine sa malim vremenom sušenja | - |
| Osetljiva | Svila, fine tkanine i žensko donje rublje | Za tkanine osetljive na toplotu kao što su sintetičke tkanine | - |
| Vuna | Vuna | Za vunene tkanine | - |
| Ciklus vremenski ograničenog sušenja | | | |
| Stalak za sušenje | Svila, vuna, osetljivo žensko donje rublje | Osvežite odeću bez sušenja sa okretanjem bubnja | - |
| Svež vazduh | Sve tkanine koje treba osvežiti | Okreće se bez grejanja | - |
| Topa vazduh | Peškiri za kupanje, bade mantili, krpe za pranje posuđa i proshivene tkanine od akrila | Mali predmeti i vlažni odevni predmeti Svakodnevn predmeti koji mogu da se suše grejanjem | - |

⚠ OPREZ

Ako je količina veša manja od 1kg, koristite ciklus Topli vazduh u ciklusu Vremenski ograničeno sušenje.

Predmeti od vune bi trebalo da se suše pomoću ciklusa Vuna a tkanine osetljive na toplotu, uključujući svilu, donji veš i žensko donje rublje bi trebalo da se suše sa ciklusom Osetljiva. Držite se preporučenih količina veša za svaki Ciklus - informacije se nalaze na stranici 25, 26; u suprotnom se vaša odeća može oštetiti.

Rukovanje mašinom za sušenje veša

■ Pročitajte pre prvog korišćenja LG mašine za sušenje veša

- ※ Nakon uklanjanja ambalaže, obavite sledeće provere kako biste se uverili da je LG mašina za sušenje veša pravilno postavljena i spremna za korišćenje. (Pogledajte uputstva za postavljanje)
- 1. Proverite da li je mašina za sušenje veša nivelisana pomoću libele. Ako nije, podešavajte nožice LG mašine za sušenje veša dok ne bude nivelisana.
- 2. Proverite posudu za vodu, filter, kontrolnu tablu i bubanj da se uverite da je sve na svom mestu.
- 3. Podesite mašinu da suši 5 minuta kako bi se bubanj ugrejao.
- 4. Otvarajte vrata između prvih nekoliko korišćenja mašine kako bi nestali svi mirisi iz unutrašnjosti LG mašine za sušenje veša.

⚠ NAPOMENA

Finalni deo ciklusa rada mašine za sušenje veša dešava se bez grejanja (ciklus hlađenja) kako bi se obezbedilo da je sav veš bio na temperaturi koja sprečava njegovo oštećenje.

1. Uključite napajanje.

Prvo pritisnite taster „Power“ (Napajanje). Lampica pokazivača iznad tastera će se upaliti pokazujući da je mašina spremna za rad.

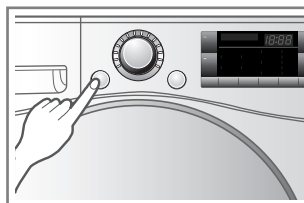

Uključite napajanje.

2. Otvorite vrata.

3. Proverite da li su filter i posuda za vodu čisti.

Filter se nalazi na ivici vrata ili na njihovoj poleđini. Mora da se očisti pre i nakon sušenja.

Otvorite vrata i proverite da li je filter očišćen. Ako nije, očistite ga na način opisan na 21. stranici. Takođe proverite da li posuda za vodu treba da se isprazni radi boljeg učinka sušenja.

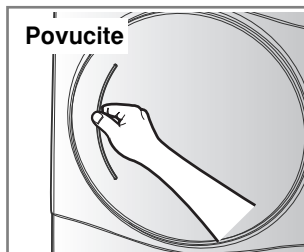

Otvorite vrata.

4. Stavite veš u bubanj nakon sortiranja.

Odeća treba da bude sortirana po vrsti tkanine i po tome koliko je već suva a sve vezice i kaiševi bi trebalo da su dobro stegnuti i fiksirani pre stavljanja u bubanj. Gurnite veš nazad tako da ne dira zaptivku vrata.

U suprotnom zaptivka vrata i odeća mogu da se oštete.

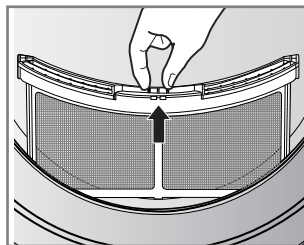

Proverite filter.

⚠ OPREZ

Ne sušite neoprani veš u mašini za sušenje veša.

Rukovanje mašinom za sušenje veša

5. Zatvorite vrata.

Pre nego što zatvorite vrata, uverite se da je tkanina dobro stavljena unutra i da nema stranih tela, posebno zapaljivih, oko vrata.

⚠ OPREZ

Pazite da ne ostane veš da viri između vrata za stavljanje veša i gumene zaptivke.

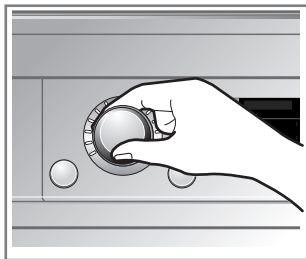

Odaberite željeni ciklus.

6. Odaberite ciklus sušenja koji želite.

Možete da odaberete ciklus tako što ćete okretati okretni birač ciklusa sve dok željeni ciklus ne bude označen. Ako pritisnete taster Start/Pauza a niste odabrali neki ciklus, mašina za sušenje veša će nastaviti u Ormar ciklusu. Pogledajte tabelu Biranje ciklusa (str. 13, 14) za detaljnije informacije.

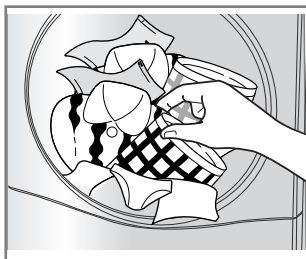

Izvadite veš.

7. Pritisnite taster Start.

Čućete kako se bubanj okreće.

8. Nakon što se ciklus završi, otvorite vrata i izvadite veš.

⚠ OPREZ

Budite pažljiv! Unutrašnjost bubnja može i dalje biti vruća.

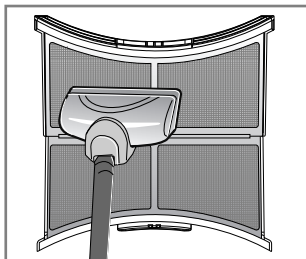

Očistite filter. (Zamenite if ako je oštećen.)

(Vreme sušenja varira i zavisi od odabranog ciklusa ili opcija.)

Rukovanje mašinom za sušenje veša

⚠ NAPOMENA

Finalni deo ciklusa rada mašine za sušenje veša dešava se bez grejanja (ciklus hlađenja) kako bi sav veš bio na temperaturi koja ga neće oštetiti.

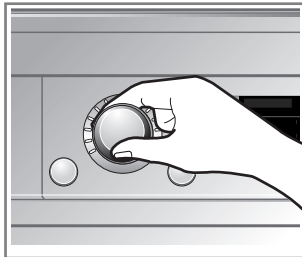

Odaberite željeni ciklus.

9. Očistite filter i ispraznite posudu za vodu.

Filter treba da se čisti nakon svakog sušenja.

10. Isključite mašinu za sušenje veša.

Pritisnite taster „Power“ (Napajanje).

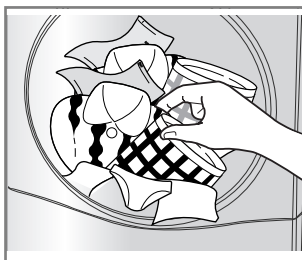

Izvadite veš.

⚠ OPREZ

- Pazite ako koristite usisivač da biste očistili filter, jer se lako ošteti i polomi. Ako ima naslaga ostataka na filteru, izribajte ga četkom kako biste ih skinuli.
- Ako želite da otvorite vrata dok mašina za sušenje veša još radi, prvo pritisnite taster Start/Pauza, sačekajte dok se bubanj u potpunosti ne zaustavi a zatim otvorite vrata.

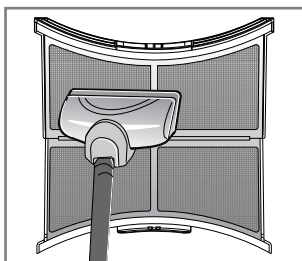

Očistite filter. (Zamenite if ako je oštećen.)

⚠ UPOZORENJE

Nikada ne zaustavljajte mašinu za sušenje veša pre kraja ciklusa sušenja osim ako sve stvari nisu brzo izvađene i raširene tako da toplina ispari.

⚠ OPREZ

Ova mašina za sušenje veša se ne sme koristiti u druge svrhe osim za one u koje je napravljena.

Rukovanje mašinom za sušenje veša

■ Stalak za sušenje

Stalak mašine se postavlja u mašinu za sušenje veša kao što je prikazano na slici u nastavku. Skinite i bacite svu ambalažu pre korišćenja.

Stalak za sušenje je namenjena za upotrebu kod stvari koje ne želite da sušite u bubnju, uključujući džempere i osetljive tkanine.

Da biste koristili Stalak za sušenje:

1. Otvorite vrata.
2. Ne uklanjajte filter.
3. Postavite policu za sušenje preko dna otvora vrata mašine za sušenje veša. Ponovo postavite stalak na zadnji deo mašine za sušenje veša. Pritisnite prednji okvir kako bi filter ulegao.
4. Stavite vlažne stvari na vrh stalka. Ostavite prostor između stvari da bi vazduh mogao da cirkuliše. Stalak se neće pokretati, ali bubanj hoće.
5. Zatvorite vrata.
6. Uključite napajanje i odaberite Stalak za sušenje veša.

▲ NAPOMENA

Proverite filter za ostatke i uklonite ostatke nakupljene sa stvari sušenih na stalku.

1. Umetnite ivicu žice u sredinu bubnja.

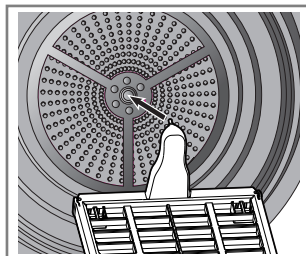

2. Stavite osetljive tkanine ili patike.

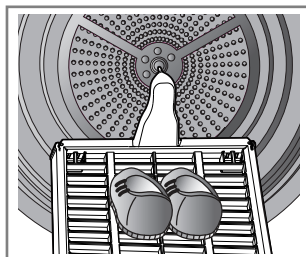

Dodatne funkcije

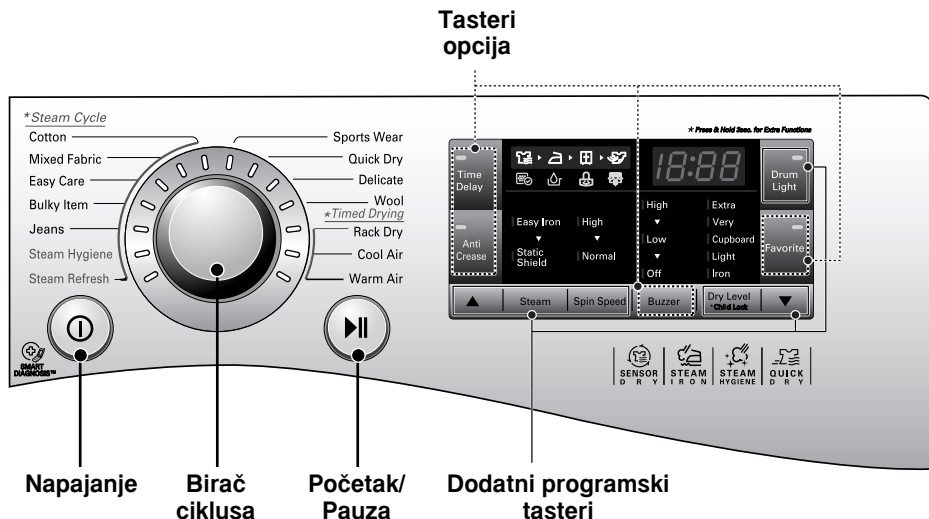

Napajanje

- Pritisnite taster Napajanje kako biste uključili napajanje.
- Da biste otkazali funkciju Odlaganje vremena, morate da pritisnete taster za napajanje.

Dodatni program

- Koristite ove taster za biranje željenih opcija kod odabranog ciklusa.

Birač ciklusa

- Ciklusi su dostupni prema vrsti veša.
- Lampica će se upaliti da ukaže na odabrani ciklus.

Opcije

- Ovo vam omogućava da odaberete dodatne opcije i svetleće kada se odabere.

Početak/Pauza

- Ovaj taster Start/Pauza se koristi za pokretanje i pauziranje ciklusa sušenja.
- Pritisnite taster Start/Pauza da privremeno zaustavite ciklus.
- Kada je na Pauzi, napajanje se automatski gasi nakon 4 minute.

Dodatne funkcije

■ Odlaganje vremena

Možete da koristite opciju Vremensko odlaganje da odložite vreme završetka ciklusa sušenja.

Maksimalno odlaganje vremena je 19 sati.

Minimalno odlaganje vremena je 3 sata.

1. Uključite mašinu za sušenje veša.
2. Odaberite ciklus.
3. Postavite sate vremenskog odlaganja pritiskom na taster „▲”, „▼”.
4. Pritisnite taster Start/Pauza.

■ Zaštita od gužvanja

Opcija Izbegavanje gužvanja sprečava stvaranje nabora do kojih dolazi kada se veš nepravilno vadi na kraju ciklusa sušenja. Kada se odabere izbegavanje gužvanja, mašina za sušenje veša se neprestano pokreće i pauzira, dajući vam 2 sata da izvadite veš. Ako se vrata otvaraju tokom opcije Izbegavanje gužvanja, opcija se otkazuje.

■ Omiljeni

Opcija Omiljeni omogućava vam da sačuvate ciklus sušenja podešen po želji za buduću upotrebu.

1. Uključite mašinu za sušenje veša.
2. Odaberite ciklus.
3. Izaberite opciju ili dodatni program. (Izbegavanje gužvanja, Brzina okretanja, itd.)
4. Pritisnite i držite opciju Omiljeni 3 sekunde.

Opcija Omiljeni je sada sačuvana za buduću upotrebu. Da biste ponovo koristili sačuvani ciklus, odaberite opciju Omiljeni i pritisnite Start/Pauza.

■ Svetlo u bubnju

Dok mašina za sušenje veša radi, moguće je da pogledate u unutrašnjost bubnja ako odaberete opciju Svetlo u bubnju.

- Svetlo upaljeno: vrata su otvorena.
- Svetlo ugašeno: vrata su zatvorena. Automatski isključeno.

■ Brzina okretanja

Ovaj dodatni program je u stanju da kontroliše vreme sušenja i možete da izaberete visoka ili normalna. (Podrazumevana opcija je normalna)

- Visoka: kada se dehidracija pranja nastavi sa više od 1.200 o/min.
 - Normalna: kada se dehidracija pranja nastavi sa manje od 1.000 o/min.
- ※ Centrifuga O/MIN se zasniva na LG mašini za pranje veša.

■ Para

▲ UPOZORENJE

Ne otvarajte vrata mašine za sušenje veša tokom ciklusa Para. Ne dodirujte mlaznicu za paru u bubnju tokom ili nakon ciklusa obrade parom.

Korišćenje ciklusa Para

Ciklus Osveženje parom koristi snagu pare da brzo smanji nabore na tkaninama.

1. Uključite mašinu za sušenje veša.
2. Odaberite ciklus osveženja parom.
3. Pritisnite taster „▲”, „▼”.
4. Pritisnite taster Start/Pauza.

Za ove postavke, mašina za sušenje veša okreće u bubnju dok se zagreva voda u generatoru pare.

| | | |
|--------------------|---|--|
| Ciklus Para | Higijena parom | - |
| | Osvežavanje parom | - |
| Ciklus opcije Para | Lako peglanje/ Zaštita od statičkog elektriciteta | Pamuk, Jednostavna briga, Mešana tkanina |
| | Zaštita od statičkog elektriciteta | Teksas, Krupne stavke |

▲ NAPOMENA

Ne koristite ciklus osvežavanja parom za osetljive stavke, kao što su vuna, svila i odeća koja lako pušta boju.

■ Zaštita za decu (i)



Radi sigurnosti dece, držite pritisnut taster Nivo sušenja 3 sekunde.

Videćete natpis „“ na LED ekranu.

Videćete natpis „“ na LED prozoru.

- Sve kontrole osim tastera Zaštita za decu i

Napajanje će biti onemogućeni.

- Zaštita za decu se nastavlja nakon završetka ciklusa.

▲ NAPOMENA

Da biste uključili Zaštitu za decu, držite pritisnut taster Nivo sušenja 3 sekunde.

■ Zvučni signal

Ovo je opcija koja vam omogućava da podesite jačinu zvučnog signala.

Održavanje mašine za sušenje veša

Briga i čišćenje su veoma važni

Nije se teško brinuti o svojoj mašini za sušenje veša ali je važno da se brinete o njoj. Sledite uputstva data u nastavku.

Očistite filter

Očistite filter nakon svakog korišćenja i proverite ga pre svakog korišćenja. Trebalo bi takođe da se očisti ako se upali svetlo „Očistite filter“ i oglasi se zvučni signal za vreme rada mašine za sušenje veša.

Čišćenje ili praznjenje filtera će smanjiti vremena sušenja i potrošnju energije, i produžiće vek trajanja mašine.

⚠ OPREZ

- Ako je moguće, skupljač dlačica bi trebalo da se često čisti.
- Ne sme se dozvoliti taloženje dlačica oko bubnja mašine.
- Filter se mora očistiti posle svakog završenog ciklusa.

1. Otvorite vrata.

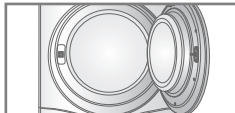

2. Izvucite filter napolje.

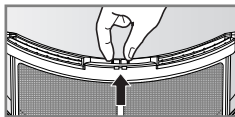

3. Očistite filter pomoću usisivača ili tako što ćete ga isprati pod slavinom.



4. Zamenite filter.
- Gurnite filter dole do kraja kako ne bi smetao pri pomeranju vrata.

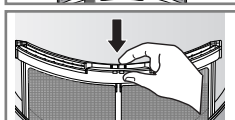

5. Zatvorite vrata

⚠ OPREZ

- Nakon pranja filtera, dobro ga osušite.
- Ne sme se dozvoliti taloženje dlačica u mašini za sušenje veša.

⚠ NAPOMENA

 Ako se tokom rada prikaže simbol „Očisti filter“, odmah ga očistite.

Ispraznite posudu za vodu

Kondenzovana voda se skuplja u posudi za vodu.

Ispraznite posudu za vodu nakon svake upotrebe.

Ako to ne uradite, učinak sušenja će se smanjiti. Ako je posuda za vodu puna, upaliće se lampica „Ispusti vodu“ i oglašiće se zvučni signal dok mašina za sušenje veša radi. Ako se ovo dogodi, posudu u vodu morate isprazniti u narednih sat vremena.

1. Izvucite posudu za vodu.

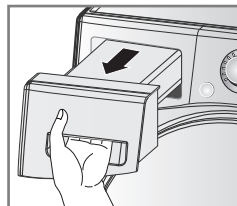

2. Ispraznite posudu za vodu u lavabo.

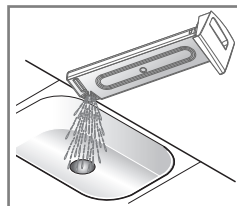

3. Gurnite je nazad.

4. Pritisnite taster Start/Pauza.

⚠ NAPOMENA

Visoka temperatura vazduha i mala prostorija mogu povećati vreme sušenja kao i potrošnju energije.

⚠ UPOZORENJE

Kondenzovana voda nije za piće.

⚠ OPREZ

Ako veš nije bio u centrifugi velikom brzinom tokom pranja, potrošnja energije i vreme sušenja će se povećati. U nekim slučajevima, LED prozor može prikazati „“ (simbol Ispusti vodu) i mašina za sušenje veša može prestati sa radom jer je posuda za vodu puna.

1. Pustite neka se mašina za sušenje veša osuši i sledite gore navedene korake.
2. Pritisnite taster Start/Pauza.

Održavanje mašine za sušenje veša

Kondenzator

Kondenzator je takođe veoma važan deo za efikasne rezultate rada mašine za sušenje veša, tako da mu je potrebna vaša posebna nega. Preporučuje se da se kondenzator očisti tri ili četiri puta godišnje ili kada treperi lampa upozorenja za čišćenje kondenzatora.

1. Gurnite čep i otvorite poklopac kondenzacije.

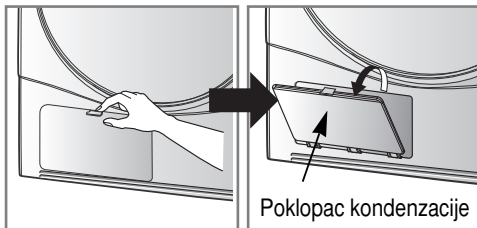

2. Otvorite zaptivku okretanjem poluge za zaključavanje

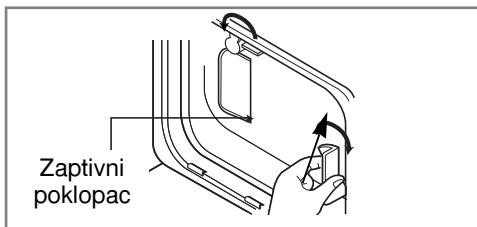

3. Izvucite kondenzator ubacivanjem prsta u karticu na prednjem delu kondenzatora. (Nemojte silom gurati kondenzator)

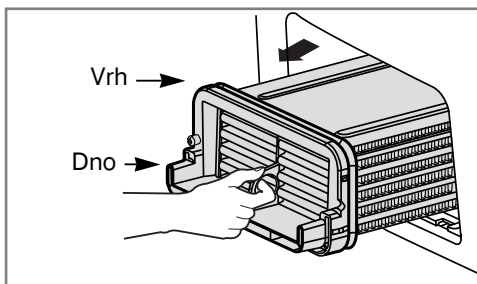

▲ NAPOMENA



Ako se tokom rada prikaže simbol „Očisti kondenzator“, odmah ga očistite.

4. Očistite kondenzator temeljno pod mlazom tekuće vode, puštajući vodu da teče kroz njega

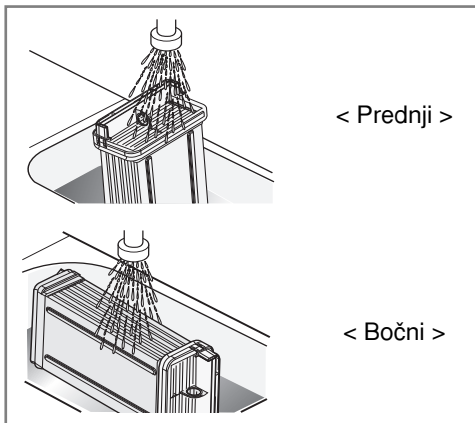

5. Sklopite sve zajedno nazad prateći uputstva u obrnutom redosledu

▲ OPREZ

Poluga za zaključavanje mora biti zatvorena nakon čišćenja kondenzatora, kao u nastavku.

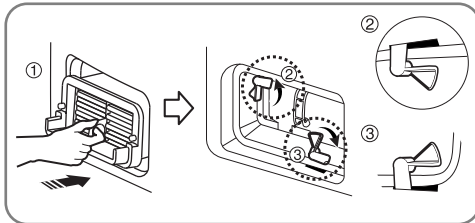

▲ OPREZ

- Rad kada je kondenzator začepljen dlačicama/vlaknima može oštetiti mašinu za sušenje veša. Ovo takođe povećava potrošnju energije.
- Ne koristite oštre predmete za čišćenje izmenjivača toplote. Ovo bi moglo da dovede do oštećenja i curenja.
- Nikada nemojte koristiti mašinu za sušenje veša bez izmenjivača toplote.

Održavanje mašine za sušenje veša

■ Rešetka za ventilaciju i rešetka za dovod hladnog vazduha

Usisavajte prednju rešetku za ventilaciju 3-4 puta godišnje kako ne bi došlo do nakupljanja dlačica ili prljavštine što bi moglo prouzrokovati neodgovarajući protok vazduha.

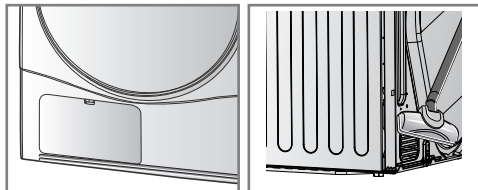

▲ NAPOMENA

- Topao vazduh se ispušta kroz rešetku za ventilaciju
- Trebalo bi da se obezbedi adekvatna ventilacija da se izbegne povratni protok gasova iz sobe sa uređaja koji koriste goriva, uključujući otvoren plamen.

■ Odvođenje kondenzovane vode

Kondenzovana voda se obično ispumpava do posude za vodu gde se voda sakuplja dok se ručno ne prospe.

Voda se takođe može odvoditi direktno do odvoda u prostoriji, posebno kada je mašina za sušenje veša na veš mašini. Pomoću kompleta za spajanje na glavno odvodno crevo, jednostavno promenite tok vode i preusmerite ga do odvoda, kao što je prikazano u nastavku:

1. Izvadite komplet za spajanje.

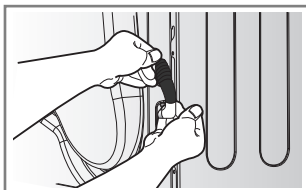

2. Izdvojite crevo posude za vodu iz kompleta.

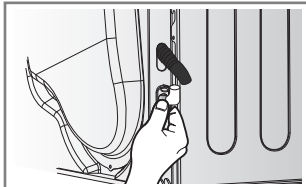

3. Spojite crevo za odvod na komplet.

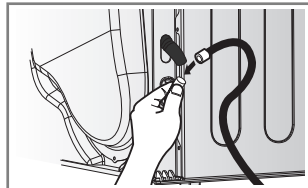

■ Senzor vlažnosti

Uređaj otkriva senzorom nivo vlažnosti veša tokom rada, što znači da se mora redovno čistiti kako bi se uklonile sve naslage dlačica sa površine senzora. Obrišite senzore u bubnju (kao što je prikazano)

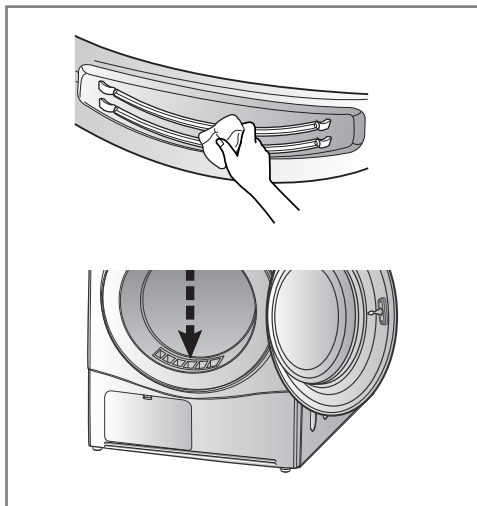

Održavanje mašine za sušenje veša

Pre čišćenja unutrašnjosti mašine za sušenje veša, izvucite kabl za napajanje kako biste izbegli opasnost od električnog udara.

- Isključite sigurnosni ventil ukoliko ćete mašinu ostaviti na bilo koji vremenski period (npr. tokom praznika), pogotovo ako u neposrednoj blizini nema slivnik u podu.

Filter za dovod vode

- „“ ikona će biti prikazana na kontrolnoj tabli kada voda ne ulazi u mašinu za sušenje veša.
- Ako je voda veoma teška ili sadrži tragove naslaga kreča, filter za dovod vode se može začepiti. Zato je dobra ideja da ga očistite s vremena na vreme.

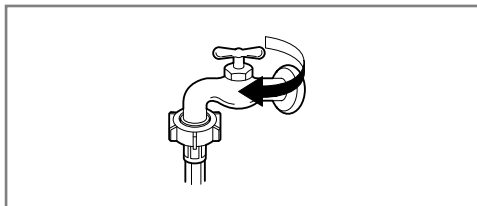

1. Isključite slaviniu za vodu.

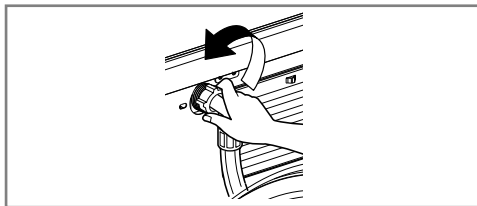

2. Odvrnite crevo za dovod vode.

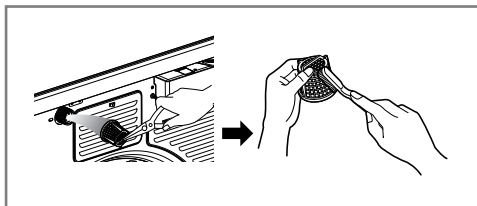

3. Pažljivo uklonite filter iz ulaznog ventila i očistite filter koristeći čekinjavu četku.



4. Zamenite filter i zategnite crevo za dovod vode.

Dodatni saveti za pametno korišćenje

■ Vodič za sušenje

| CIKLUS | | Kapacitet mašine za sušenje veša | Prikaži vreme sušenja (uključujući vreme hlađenja) | |
|------------------------|----------|----------------------------------|--|---------|
| | | | Normalno | Visoko |
| Pamuk | Dodatno | 8 kg | 125 min | 115 min |
| | Veoma | 8 kg | 120 min | 110 min |
| | Ormar | 8 kg | 115 min | 105 min |
| | Laka | 8 kg | 103 min | 93 min |
| | Peglanje | 8 kg | 97 min | 87 min |
| Mešana tkanina | Veoma | 4 kg | 53 min | 43 min |
| | Ormar | 4 kg | 48 min | 38 min |
| | Peglanje | 4 kg | 41 min | 31 min |
| Jednostavna briga | Ormar | 4 kg | 58 min | 38 min |
| | Peglanje | 4 kg | 51 min | 31 min |
| Glomazne stvari | | 2 kg | 60 min | - |
| Odeća od teksas platna | | 3 kg | 36 min | - |
| Higijena parom | | 3 kg | 56 min | - |
| Osvežavanje parom | | Košulje maks. 5EA | 25 min | - |
| Sportska odeća i obuća | | 2 kg | 24 min | - |
| Brzo sušenje | | 3 kg | 50 min | - |
| Osetljiva | | 1.5 kg | 45 min | - |
| Vuna | | 1 kg | 21 min | - |

Dodatni saveti za pametno korišćenje

Proizvodi od vune

Sušite proizvode od vune u ciklusu „vuna“. Obavezno prvo pročitajte fabričku oznaku sa simbolima. Moguće je da se vuna neće u potpunosti osušiti nakon ciklusa, pa ne ponavljajte sušenje. Vratite proizvode od vune u originalni oblik i sušite ih raširene.

Tkani i štrikani materijali

Neki tkani i štrikani materijali se mogu skupiti, u zavisnosti od kvaliteta.

Tkanine tretirane protiv gužvanja i sintetika

Ne preopterećujte bubanj mašine. Izvadite tkanine tretirane protiv gužvanja čim mašina za sušenje veša prestane sa radom kako bi se smanjila pojava nabora.

Odeća za bebe i spavanje

Uvek proverite uputstva proizvođača.

Guma i plastika

Ne sušite nikakve predmete od gume ili plastike kao što su:

- Kecelje, portikle i navlake za stolice
- Zavese i stolnjaci
- Prostirke za kupatilo

Fiberglas

Ne sušite predmete od fiberglasa u mašini za sušenje veša.















Čestice stakla zadržane u mašini za sušenje veša se mogu kasnije nakupiti na vašu odeću i izazvati iritaciju kože.

Nalepnice sa informacijama o materijalu

Odeća ima svoje nalepnice sa informacijama o načinu pranja/sušenja, pa se preporučuje sušenje u skladu sa njima. Ne samo to, veš se mora sortirati po veličini i vrsti tkanine.

Za najbolji učinak sušenja i najefikasniju potrošnju energije, ne pretrpavajte bubanj mašine.

U nastavku su dati simboli na nalepticama sa informacijama o materijalu.

| Simboli | Uputstva |
|---|---|
|  | Sušenje |
|  | Sušenje okretanjem bubnja |
|  | Tkanine tretirane protiv gužvanja / ne gužvaju se |
|  | Fine / osetljive |
|  | Ne sušiti okretanjem bubnja |
|  | Ne sušiti |
|  | Jako grejanje |
|  | Umereno grejanje |
|  | Slabo grejanje |
|  | Bez grejanja / vazduha |
|  | Nije za mašinu / okačite za sušenje |
|  | Za ceđenje |
|  | Za kačenje |
|  | U hladovini |

Dodatni saveti za pametno korišćenje

■ Specifikacije proizvoda

| LG AUTOMATSKA MAŠINA ZA SUŠENJE VEŠA | | |
|--|--------|---|
| Proizvođač | | LG Electronics |
| Model | | RC8066**** |
| Preporučeni kapacitet | kg | 8kg |
| Vrsta mašine za sušenje veša | | Kućna mašina za sušenje veša sa centrifugom i kondenzatorom |
| Klasa energetske efikasnosti | | B |
| Godišnja potrošnja energije (AEc) | kWh/yr | 561 |
| Automatska mašina za sušenje veša sa centrifugom | | Da |
| Nagrada EU - Ekonalepnica | | No |
| Edry | kWh | 4.75 |
| Edry1/2 | kWh | 2.55 |
| Potrošnja energije pri punom bubnju | | |
| - Režim Isključena (P ₀) | W | 0.4 |
| - Režim Ostavljena uključena (P _I) | W | 0.4 |
| Trajanje režima Ostavljena uključena | min | 10 |
| Standardni pamučni program | | Laki pamuk normalan |
| Vreme sušenja (T _t) | min | 102 |
| - Tdry | min | 134 |
| - Tdry1/2 | min | 79 |
| Klasa efikasnosti kondenzacije | | A |
| - C _t | % | 91 |
| - C _{dry} | % | 91 |
| - C _{dry1/2} | % | 91 |
| Nivo proizvedene buke | dB | 66 |

Dodatni saveti za pametno korišćenje

| Program / Nivo sušenja | Centrifuga naspram brzine | Sastav veša | Kapacitet | Procenjeni učinak | | | |
|------------------------|---------------------------|-------------|-----------|-----------------------------|---------------------|------------------------------------|--------------------------|
| | | | | Energetska efikasnost (kWh) | Vreme sušenja (min) | Režim Ostavljena uključena (Pi)(W) | Režim Isključena (Po)(W) |
| Pamuk / Laka | Normalno | Pamuk 100% | 8kg | 4.75 | 134 | 0.4 | 0.4 |
| | | Pamuk 100% | 4kg | 2.55 | 79 | | |

⚠ NAPOMENA

- Testirana u skladu sa EN61121 i Direktivom 932/2012
- Podesite program „Laki pamuk normalan (Pun i pola bubnja)“ za testiranje u skladu sa EN61121 i Direktivom 932/2012
 - Standardni program za pamuk: Laki pamuk + Normalan (podrazumevano)
(Ovo je najefikasniji program kada su u pitanju uslovi testiranja predloženi EN61121 i Direktivom 932/2012)
- Informacije o „Standardnom pamučnom programu“ navode da je pogodan za sušenje vlažnog veša od pamuka i da je najefikasniji program kada je u pitanju potrošnja energije za sušenje vlažnog veša od pamuka.
- Rezultati testiranja zavise od sobne temperature, vrste i količine veša, tvrdoće vode i temperature dovodne vode.
- Ako se mašina postavi ispod druge, to može da ugrozi normalan rad i učinak.

Dodatni saveti za pametno korišćenje

■ Rezervni delovi

Rezervni delovi koji su potrebni po garanciji su besplatni. Ako garancija istekne, rezervni delovi moraju da se kupe u servisnom centru.

■ Odlaganje mašine za sušenje veša

Zahteva se od vas da odložite mašinu za sušenje veša bezbedno, kako biste zaštitili svoju decu i druge od mogućih telesnih povreda.

Vrata, poklopac i drugi istureni delovi se moraju ukloniti a kabl za napajanje bi trebalo odseći pre bezbednog odlaganja.

■ Kontaktiranje servisa

Ako ste uočili problem u radu mašine za sušenje veša, prvo pogledajte Vodič za rešavanje problema. Ako ne možete da pronađete grešku i ne možete da otklonite problem, kontaktirajte Servisni centar.

Predstavnik Servisnog centra će vam postaviti sledeća pitanja:

1. Ime, adresa i poštanski broj
2. Broj telefona
3. Opis problema
4. Broj modela i serijski broj vaše mašine za sušenje veša
5. Datum kupovine

■ Delovi dodatne opreme

- Dostupni dodaci:

1. Rešetka za sušenje (uključena)

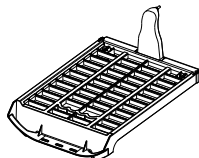

2. Y konektor i crevo (uključeni)

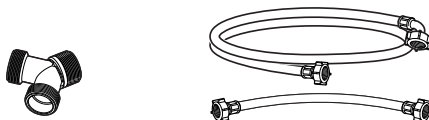

3. Crevo za odvod kondenzovane vode i držač creva (kupuju se zasebno)

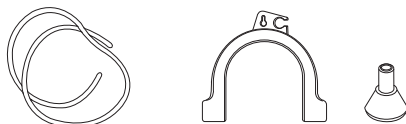

■ Oprema za postavljanje jedne mašine na drugu

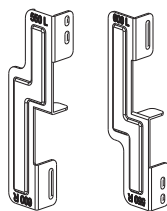

Držač: 2EA, Vijak: 4EA

Kupuje se zasebno

- Oprema za postavljanje jedne mašine na drugu se može koristiti kod veš mašine sa gornjom pločom veličine 550mm i 600mm za obe.

Ako je potrebno postavljanje jedne mašine na drugu, morate da stavite mašinu za sušenje veša na LG veš mašinu. Oprema za postavljanje jedne mašine na drugu se prodaje zasebno.

Vodič za rešavanje problema

■ Saveti za rešavanje problema

Kako biste uštedeli novac i vreme, sledeća stranica će vam pomoći u davanju odgovora na vaša pitanje pre nego što pozovete servis.

| Problem | Šta raditi |
|--|---|
| Mašina za sušenje veša ne radi | <ol style="list-style-type: none">1. Proverite da li je mašina za sušenje veša uključena u napajanje.2. Proverite da li je pritisnut taster „Start“.3. Proverite da li su vrata dobro zatvorena.4. Proverite da sobna temperatura nije ispod 5°C.5. Proverite da nije pregoreo/iskočio osigurač ili je izbacila sklopka i otklonite kvar/zamenite ako jeste. (Oprez: električne mašine za sušenje veša obično traže dva prekidača ili sklopke) Nakon pražnjenja posude za vodu i čišćenja filtera tokom rada, morate da pritisnete taster „Start“, zatim će mašina za sušenje veša da nastavi sa radom. |
| Treba mnogo vremena da se veš osuši | <ol style="list-style-type: none">1. Filter treba da se čisti nakon svakog sušenja.2. Proverite da li je ispražnjena posuda za vodu.3. Proverite čistoću kondenzatora.4. Odaberite odgovarajuću postavku programa za vrstu tkanine5. Proverite da rešetka za ventilaciju vazduha ili zadnji otvori mašine za sušenje veša nisu blokirani6. Proverite da odeća nije previše mokra7. Proverite da mašina za sušenje veša nije pretrpana |
|  | <ol style="list-style-type: none">1. Proverite da li je čist filter2. Proverite da kondenzator nije začepljen |
| Odeća je prekrivena paperjem | <ol style="list-style-type: none">1. Proverite da li je filter za ostatke prazan.2. Proverite da li su čiste sve stvari u bubnju mašine3. Proverite da li je sav veš pravilno sortiran po vrsti tkanine4. Proverite da mašina za sušenje veša nije pretrpana5. Proverite da nema papira, maramica i drugih razgradivih stvari u vešu i uklonite ih ako ima. |
| Vreme sušenja nije dosledno | Vreme sušenja veša će varirati u zavisnosti od postavke toplote, količine veša, vrste tkanine, vlažnosti odeće i stanja filtera za ostatke. |
| Voda curi | Proverite da li su vrata ili poklopac zaptivke prljavi ili oštećeni. |
| Odeća je izgužvana | Proverite da nema previše veša. Pokušajte sa kraćim vremenom sušenja i izvadite veš dok je još malo vlažan. Koristite funkciju izbegavanje gužvanja. |
| Odeća se skupila | Da biste izbegli skupljanje, budite pažljivi i sledite uputstva data uz odeću, jer se neke tkanine prirodno skupljaju kada se peru, i druge tkanine ne bi trebalo da se stavljaju u mašinu za sušenje veša. |

Vodič za rešavanje problema

■ Režim Greška

- **dE** : Vrata moraju biti zatvorena a taster „Start/Pauza“ pritisnut za nastavak rada. Ako poruka Greška nastavi da se pojavljuje, isključite kabl za napajanje iz utičnice i pozovite servisni centar.

• **tE 1, tE 3, Add**

: Ako poruka Greška nastavi da se pojavljuje, isključite kabl za napajanje iz utičnice i pozovite servisni centar.

■ Svetlo u bubnju ne radi

- Kontaktirajte servisni centar za korisnike.

Vodič za rešavanje problema

⚠ NAPOMENA

Funkcija SmartDiagnosis™ (pametna dijagnostika) je dostupna samo kod proizvoda sa oznakom SmartDiagnosis™. U slučaju da mobilni telefon ima opciju zaštite od statičkog elektriciteta, funkcija pametne dijagnoze ne može raditi.

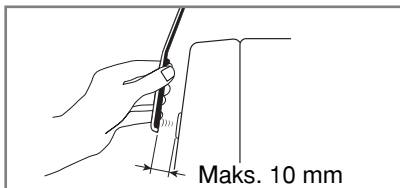

■ Korišćenje funkcije Smart Diagnosis™

- Koristite ovu funkciju tek kada vam to kaže operater pozivnog centra. Prenos podataka obavlja se slično faks mašini, tako da nema funkciju ako ne pozovete pozivni centar.
 - Funkcija SmartDiagnosis™ se ne može aktivirati ako mašina za sušenje veša nije priključena na napajanje. Ukoliko se to desi, rešavanje problema mora da se obavi bez funkcije SmartDiagnosis™. U slučaju problema sa mašinom za sušenje veša, pozovite informativni korisnički centar kompanije LG. Sledite uputstva operatera pozivnog centra, i uradite sledeće korake kada se to bude od vas tražilo:
1. Pritisnite taster Napajanje kako biste uključili mašinu za sušenje veša. Ne pritiskajte druge tastere i ne okrećite okretni birač ciklusa.

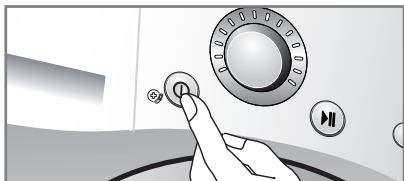

2. Kada vam operater pozivnog centra kaže da to uradite, postavite slušalicu svog telefona blizu ikonice SmartDiagnosis™ i tastera za uključivanje/isključivanje.

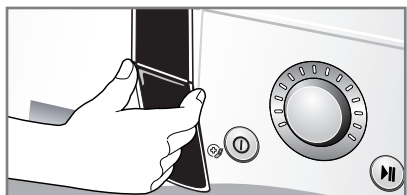
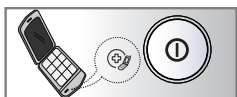

3. Pritisnite i držite taster „▲ (More)“ tri sekunde, dok držite slušalicu svog telefona blizu ikonice SmartDiagnosis™ i tastera za uključivanje/isključivanje.
4. Držite telefon u istom položaju dok se ne završi prenos. Ovo traje oko 6 sekunde, i ekran će odbrojati vreme.
 - Za najbolje rezultate, ne pomerajte telefon dok se šalju tonovi.
 - Ukoliko operater ne dobije tačno očitavanje podataka, možda će vas pitati da pokušate ponovo.
 - Pritiskanje tastera Napajanje tokom prenosa će isključiti funkciju SmartDiagnosis™.
5. Nakon što se završilo odbrojavanje i tonovi su prestali, nastavite razgovor sa stručnjakom, koji će tada biti u stanju da vam pomogne uz pomoć informacija poslanih na analizu pri vašem pozivu prema informativnom korisničkom centru.

⚠ NAPOMENA

„Pametna dijagnostika je funkcija pronalaženja i rešavanja problema namenjena da pomogne, ne da zameni, tradicionalni metod rešavanja problema preko poziva upućenih servisu. Efikasnost ove funkcije zavisi od raznih faktora, uključujući, ali ne ograničavajući se na: jačinu signala mobilnog telefona koji se koristi za prenos, spoljne buke koja može da bude prisutna tokom prenosa i akustičnosti prostorije u kojoj se mašina nalazi. Stoga kompanija LG ne garantuje da će Pametna dijagnostika precizno pronaći i otkloniti sve probleme.“

Tehnički podaci

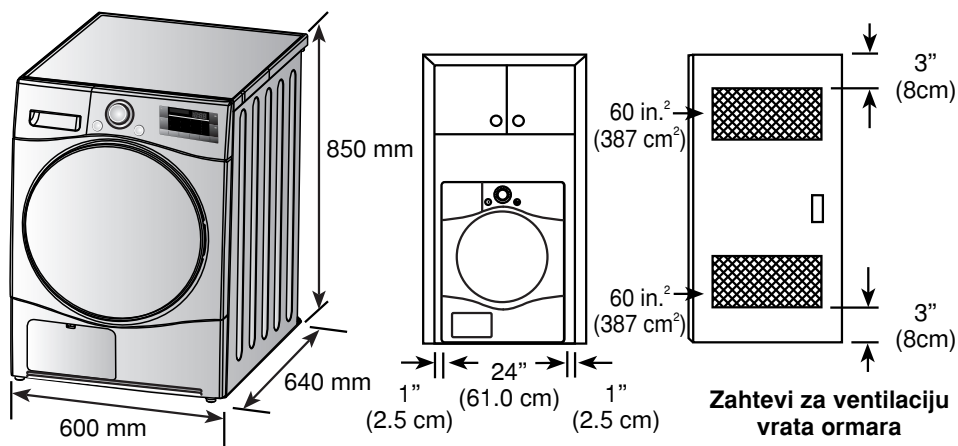

Težina : 46.8kg, Crna vrata
46.5kg, Staklena(Cr) vrata

■ Zahtevi u vezi el. energije

| Volti | Herca | Vati |
|-------|-------|------|
| 230 V | 50 Hz | 2450 |

Priključite mašinu za sušenje veša na odgovarajući napon. Pločica sa podacima vaše mašine za sušenje veša vam pokazuje koji bi trebalo da je napon.

■ Zahtevi u vezi ventilacije

| Niša ili ispod pulta | Ormar |
|---|---|
| Obezbedite protok vazduha od 3,17 m³/min. (112 kubnih stopa/min.) kroz mašinu za sušenje veša | Vrata ormara moraju da imaju 2 (ventilaciona) otvora, svaki od najmanje 387 cm ³ . (60 inča ³), postavljene 8 cm (3 inča) od dna i vrha vrata. |

Garancija

Odlaganje starog uređaja

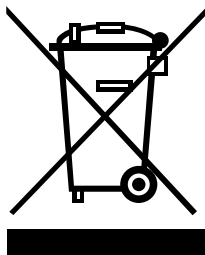

1. Kada je ovaj simbol precrtane kante za smeće sa točkovima nalepljen na proizvod, to znači da potpada pod Evropsku direktivu 2002/96/EC.
2. Sva električna i elektronska oprema mora se odlagati odvojeno od opšteg gradskog otpada preko firme za sakupljanje otpada koje su za to odredile država ili lokalne vlasti.
3. Pravilno odlaganje starog uređaja će pomoći u sprečavanju pojave potencijalno negativnih posledica po životnu okolinu i zdravlje ljudi.
4. Za detaljnije informacije o načinu odlaganja starog uređaja, kontaktirajte lokalni savet, službu za odlaganje otpada ili prodavnicu u kojoj ste kupili uređaj.

▲ NAPOMENA

- Prilikom odlaganja uređaja, isecite kabl za napajanje, uništite utikač i skinite vrata kako bi sprečili da se neko zatvori unutra.

■ Šta nije pokriveno.

- Dolazak servisera vašoj kući kako bi vam dali uputstva o proizvodu.
Ukoliko je uređaj povezan na napon drugačiji od onog navedenog na pločici sa podacima.
- Kvarovi izazvani nenamernim oštećenjem, nemarom, pogrešnim korišćenjem ili višom silom.
Ako je kvar izazvan razlozima koji se ne ubrajaju u redovnu kućnu upotrebu ili upotrebu u skladu sa priručnikom za korisnike.
- Kvarovi koje su izazvali glodari - miševi, pacovi, itd.
- Buka ili vibracije koje se smatraju normalnim; na primer, zvuk odvoda vode, zvuk okretanja ili zvučni signali upozorenja.
- Izmene u postavljanju; npr. nivelisanje mašine, podešavanje odvoda.
- Redovno održavanje koje je navedeno u priručniku za korisnike.
- Uklanjanje stranih tela/materija iz mašine, uključujući i pumpu i filter creva za dovod vode; npr. pesak, ekseri, žice iz grudnjaka, dugmad, itd.
- Zamena osigurača, prepravke elektro ili vodovodnih instalacija.
- Ispravke neovlašćenih popravki.
Slučajna ili posledična šteta po ličnu imovinu izazvana eventualnim kvarovima na ovom uređaju.
- Ako se ovaj proizvod koristi u komercijalne svrhe, garancija se poništava.
(Primer: javna mesta kao što su javna kupatila, objekti sa ponudom smeštaja, trening centri, spavaonice/domovi)
- Ako se ovaj proizvod postavi izvan uobičajenog prostora pokrivenog servisom, sve troškove transporta radi popravke proizvoda ili zamene pokvarenog dela snosi vlasnik.

