



PRIRUČNIK ZA VLASNIKA **LG SUŠILICA**

Molimo pažljivo pročitajte priručnik prije upotrebe sušilice i sačuvajte ga za slučaj potrebe.

RC8066****



MFL67708664

www.lg.com

Karakteristike



- **Bubanj velikog kapaciteta**
Bubanj velikog kapaciteta na ovoj LG sušilici omogućuje vam sušenje veće količine rublja odjednom, čime se štedi vrijeme!

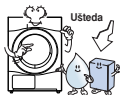

- **Manja potrošnja energije**
LG sušilice koriste manje energije nego konvencionalne sušilice zahvaljujući najsvremenijoj tehnologiji koju smo primijenili na sustav sušenja i na mehanizam kontrole grijanja. Ova LG sušilica je napravljena kako bi vam uštedjela novac.

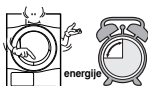

- **Skraćeno vrijeme sušenja**
Vrijeme sušenja je sada kraće zbog učinkovitog mehanizma protoka zraka i optimiziranog grijača na ovoj LG sušilici.



- **Smanjena razina buke**
Smanjili smo razinu buke pri radu ove LG sušilice primjenom inovativnih tehnologija za apsorpiranje i praćenje zvuka, zahvaljujući čemu je ona mnogo tiša od konvencionalnih sušilica.



- **Osvježavanje parom**
Parna tehnologija LG omogućuje ubacivanje u tkaninu vrtložnog mlaza vruće pare, čime se odjeća osvježava, smanjuje se statički elektricitet i olakšava glačanje. Jednostavno odaberite program Osvježavanje parom ili dodajte opciju parnog djelovanja u odabrane programe.

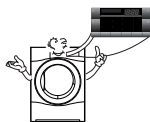

- **Lakoća uporabe**
Širokim elektroničkim LED zaslonom na ovoj perilici vrlo je lako rukovati. Jednostavno odaberite program koji želite, a LG sušilica odradit će ostalo. Dostupna je funkcija Smart Diagnosis™.

Sadržaj

| | | | |
|---|----|-----------------------|----|
| Upute o sigurnosti | 3 | Tehnički podaci | 33 |
| Upute za montažu | 6 | Jamstvo | 34 |
| Izgled i konstrukcija | 12 | | |
| Rukovanje sušilicom | 13 | | |
| Dodatne funkcije | 19 | | |
| Održavanje sušilice | 21 | | |
| Dodatni praktični savjeti za pametno korištenje | 25 | | |
| Vodič za uklanjanje smetnji | 30 | | |

Upute o sigurnosti

Radi svoje sigurnosti morate se pridržavati uputa u ovom priručniku kako biste u najvećoj mjeri umanjili opasnost od požara ili eksplozije, strujnog udara, ili kako biste spriječili oštećenje imovine, ozljede ili smrt.

⚠ UPOZORENJE

- Nepridržavanje ovih pravila može prouzročiti ozbiljne ozljede ili smrtne posljedice.
- Strogo je zabranjeno koristiti uređaj u svrhe koje nije predvidio proizvođač. LG ne preuzima potpunu odgovornost za štetu prouzročenu nepravilnim ili nenamjenskim korištenjem.
- Ne obavljajte popravke i ne zamjenjujte dijelove perilice ili ne pokušavajte obavljati servisiranje, osim u slučajevima kada se to izričito preporučuje u uputama za korisničko održavanje ili u objavljenim uputama za popravak od strane samog korisnika, a koje ste razumjeli i za koje imate potrebna znanja.

⊘ Opasnosti

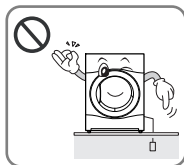

- Prije uključivanja kabela za napajanje u struju provjerite je li uzemljen i spojen na prekidač.

Ako ne postoji uzemljenje može doći do kvarova ili strujnog udara.

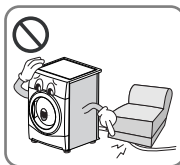

- Ne koristite oštećen strujni kabel i ne stavljajte na njega teške predmete.

Oštećen strujni kabel može izazvati požar ili strujni udar.

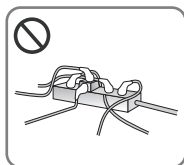

- Ne uključujte u adapter. Ne koristite s produžnim kablom.

Pregrijavanje utičnice može izazvati požar.



- Ne dodirujte utikač ili prekidač mokrim rukama.

Može doći do strujnog udara.

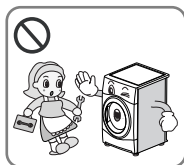

- Prilikom instaliranja sušilice nemojte skidati gornju ploču.
- Nemojte izvoditi preinake na uređaju.

Može doći do kvara, požara ili strujnog udara.

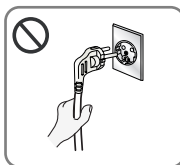

- Prilikom odspajanja pridržavajte za utikač, ne za kabel.

Može doći do oštećenja kabla koje može izazvati požar ili strujni udar.

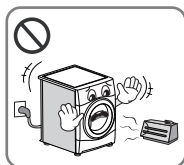

- Sušilica ne smije biti u blizini kuhala, otvorenog plamena ili drugih zapaljivih predmeta.

Može doći do požara ili taljenja dijelova.



- Očistite kabel od nečistoća i mrlja i čvrsto ga utaknite u utičnicu.

Nečistoća i loši spojevi mogu izazvati požar.

Upute o sigurnosti

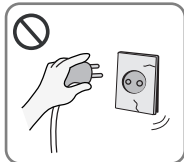

- Ne koristite sušilicu ako su kabel, utikač ili utičnica oštećeni.

.....
Može doći do kvara, požara ili strujnog udara.



- Držite kućne ljubimce dalje od sušilice.

.....
Kućni ljubimci mogu oštetiti sušilicu ili pretrpjeti strujni udar.



- Ne postavljajte i ne spremajte perilicu na mjesta izložena vremenskim nepogodama.

.....
Može doći do požara, strujnog udara ili smetnji u radu.



- Ne pritišćite gumbe koristeći oštre predmete poput noževa i odvijača.

.....
Može doći do oštećenja sušilice ili do strujnog udara.



- Za priključivanje u struju ne koristite produžne kabele ili adaptere.

.....
Može doći do požara ili strujnog udara.



- Ne sušite predmete koji su bili čišćeni, prani, namakani ili zaprljani zapaljivim ili eksplozivnim sredstvima (npr. vosak, nafta, boja, benzin, odmašćivači, otapala za kemijsko čišćenje, kerozin i sl.).

.....
Može doći do požara ili eksplozije.



- Ne prskajte sušilicu vodom.

.....
Može doći do požara ili strujnog udara.

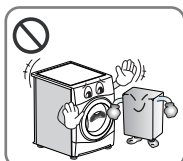

- Ne stavljajte zapaljive predmete u blizinu sušilice.

.....
Može doći do stvaranja otrovnih plinova, oštećenja dijelova, požara ili eksplozije.



- Prilikom čišćenje perilice ili kad je izvan uporabe izvucite strujni kabel.

.....
Voda ili nečistoća mogu izazvati strujni udar.

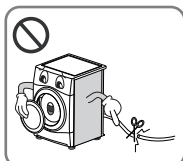

- Prije nego što uređaj stavljate izvan uporabe ili odbacujete isključite ga iz struje, a nakon toga skinite vrata i odsijecite kabel za napajanje kako biste spriječili zlouporabu.

.....
Može doći do nesreće i ozljeđivanja.



- Nemojte djeci ili kućnim ljubimcima dopuštati igru na sušilici ili u njoj.
- Mala djeca ili nesamostalne osobe ne smiju koristiti uređaj bez nadzora.
- Malu djecu treba nadzirati kako bi se osiguralo da se ne igraju s uređajem.

.....
Djeca i kućni ljubimci mogu se ozlijediti ili ugušiti.



- Ambalažna vreća nije igračka. Po otvaranju potrebno ju je uništiti.

.....
Kako bi se izbjegla mogućnost gušenja, držite ambalažnu vreću podalje od beba i djece.

Upute o sigurnosti



- Ako se uređaj napaja strujom pomoću produžnog kabela ili električnog priključka, prijenosni priključni uređaj mora biti postavljen tako da nije izložen prskanju ili ulasku vlage.

U suprotnom može doći do strujnog udara, požara, kvara ili deformacije.



- Predmeti koji su poprskani ili natopljeni biljnim ili jestivim uljem predstavljaju opasnost od požara i ne smiju se stavljati u sušilicu.
- Predmete zaprljane tvarima kao što su jestivo ulje, aceton, alkohol, benzin, kerozin, sredstva za uklanjanje mrlja, terpentini, vosak i odstranjivači voska, prije sušenja u sušilici potrebno je oprati u vrućoj vodi s dodatnom količinom deterdženta.

Može doći do spontanog zapaljenja, a time do eksplozije i požara.

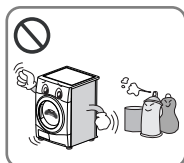

- Predmeti koji su prethodno bili očišćeni, oprani, namakani ili poprskani naftom/benzinom, otapalima za kemijsko čišćenje ili dugim zapaljivim ili eksplozivnim tvarima ne smiju se upotrebljavati u sušilici.

Može doći do spontanog zapaljenja, a time do eksplozije i požara.



- Predmeti izrađeni od pjene, gume, plastike ili drugih tkanina osjetljivih na toplinu (kao što su kupaonski tepisi, protuklizne prostirke ili kabanice) ne smiju se sušiti u sušilici na postavci topline.
- Predmeti poput pjenaste gume (lateks pjena), kapa za tuširanje, vodootpornih tkanina, predmeti s gumenom podlogom i odjeća ili jastuci s umetcima od pjenaste gume ne smiju se sušiti u sušilici.

Može doći do spontanog zapaljenja, a time do eksplozije i požara.



- Plastični predmeti poput kapa za tuširanje ili nepromočivih gaćica za pelene ne smiju se stavljati u sušilicu.

Može doći do spontanog zapaljenja, a time do eksplozije i požara.

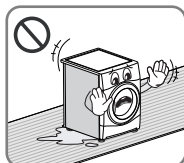

- Ako se sušilica postavlja na tepih, ventilirani zrak može ga oštetiti.

Može doći do spontanog zapaljenja, a time do eksplozije i požara.

- Omekšivače tkanina ili slična sredstva treba koristiti kako je navedeno u uputama proizvođača.
- Radi smanjenja opasnosti od ozljeđivanja, pridržavajte se svih preporučenih sigurnosnih postupaka uključujući korištenje dugačkih zaštitnih rukavica i sigurnosnih naočala. Nepridržavanje svih sigurnosnih upozorenja iz ovog priručnika može imati za posljedicu oštećenje imovine, ozljede ili smrt.

Upute za montažu

Sljedeće upute vodit će vas kroz početne korake za postavljanje sušilice. Imajte na umu da svaki dio ovog priručnika daje važne informacije o pripremi i uporabi sušilice, stoga je važno da prije nego što nastavite s ugradnjom ili uporabom proučite kompletan priručnik. Osigurajte pridržavanje svih navedenih upozorenja i mjera opreza. Ove upute za montažu namijenjene su stručno osposobljenim instalaterima. Pročitajte ove upute za montažu u cijelosti i pozorno.

Informacije o sigurnosti

Opasnost od ozljeđivanja

Sušilica je vrlo teška, stoga ju ne pokušavajte podići sami.

Ne podižite sušilicu pridržavanjem za dijelove koji strše, npr. gumbе za podešavanje ili vrata, jer mogu puknuti.

Opasnost od pada ili spoticanja

Vodite računa da nema olabavljenih crijeva ili kabela.

Provjerite sušilicu na eventualna oštećenja nastala tijekom transporta.

Ne spajajte sušilicu ako ima vidljivih znakova oštećenja.

Ako niste sigurni obratite se lokalnom zastupniku LG-a. Uvijek potpuno ispraznite sušilicu prije transporta.

Sušilica ne smije biti smještena u neposrednoj blizini plinskih plamenika, štednjaka, grijalica ili roštilja jer ju plamen iz plamenika može oštetiti. Kad se sušilica ugrađuje ispod radne površine osigurajte po 30-50 cm prostora s obje bočne i sa stražnje strane sušilice kako bi se omogućio izlaz zraka na stražnjoj rešetki. To strujanje zraka od kritične je važnosti za kondenzaciju vode tijekom procesa sušenja.

Ako sušilicu koristite u blizini perilice rublja ili postavljenu na perilici, za svaki uređaj potrebni su zasebni utikač i utičnica. Nemojte koristiti dvostruki adapter ili produžni kabel.

Možete postaviti sušilicu na perilicu rublja radi uštede prostora. Pribor za takvo postavljanje možete dobiti kod lokalnog specijaliziranog trgovca.

■ Upute za montažu postavljanjem na perilicu rublja

LG sušilicu možete postaviti na perilicu rublja s prednjim punjenjem pričvrstivši je posebnim priborom za takvu montažu (vidjeti upute na sljedećoj stranici). Ovu montažu mora izvesti iskusna stručna osoba kako bi se osigurala njena ispravnost. Instalater će osigurati da imate ispravan pribor za svoj model perilice i da bude čvrsto fiksirana. Iz tih je razloga važno da montažu obavi stručnjak.

▲ OPREZ

OPREZ u vezi s kabelom za napajanje

Za većinu uređaja preporučuje se priključivanje na zasebni strujni krug, to jest jednostruku utičnicu koja napaja samo taj uređaj i nema dodatnih izvoda ili strujnih krugova. Radi sigurnosti provjerite na stranici specifikacija u ovom priručniku.

Nemojte preopteretiti zidne utičnice. Preopterećene zidne utičnice, labave ili oštećene zidne utičnice, produžni kabeli, izlizane naponske žice ili oštećenja izolacije žice opasni su. Sve to može dovesti do strujnog udara ili požara. Povremeno provjerite kabel uređaja i ako se na njemu vide oštećenja ili znakovi dotrajalosti isključite ga, prestanite koristiti uređaj i kabel povjerite na zamjenu identičnim zamjenskim dijelom ovlaštenom servisu.

Zaštitite kabel za napajanje od fizičkih ili mehaničkih pritisaka, poput savijanja, zapetljavanja, prignječivanja u vratima ili hoda po njemu. Obratite posebnu pozornost na utikače, zidne utičnice i na mjesto gdje kabel izlazi iz uređaja.

Upute za montažu

Komplet za montiranje na perilicu rublja

Za ovakav način montaže potreban je odgovarajući LG komplet pribora.

Sušilica

Perilica

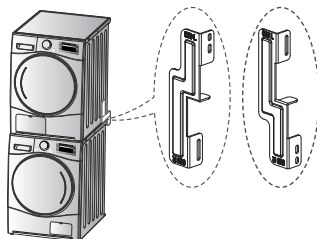

Ova se sušilica može postaviti samo na LG perilicu. **NEMOJTE** pokušavati ovu sušilicu postavljati na bilo koju drugu perilicu jer može doći do kvara, ozljede ili oštećenja na stvarima.

| Upute za oblik i montažu | Veličina gornje ploče perilice | |
|--------------------------|--------------------------------|--------------------|
| | 21,7 inča (550 mm) | 23,6 inča (600 mm) |
| | | |

Postupak montaže

1. Postavite LG sušilicu na LG perilicu rublja.
2. Skinite dva vijka s donjeg dijela stražnjeg poklopcu na svakoj strani prema prikazu na donjoj slici.

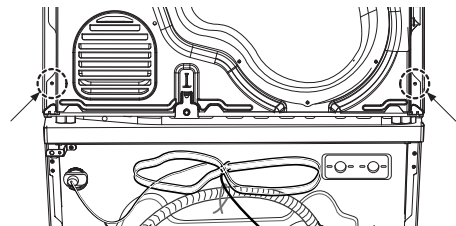

▲ UPOZORENJE

- Neispravna montaža može izazvati ozbiljne nesreće.
- Težina sušilice i visina instaliranja čine postupak postavljanja preopasnim za jednu osobu. Ovaj postupak trebaju obaviti dvoje ili više iskusnih servisera.
- Sušilica nije prikladna za ugradbenu montažu. Nemojte je montirati ugradbenim načinom.
- Nemojte upotrebljavati sušilicu ako je rastavljena.

3. Poravnajte rupe na kompletu za postavljanje s rupama na stražnjem poklopcu.

3-1) 23,6 inča (600 mm)

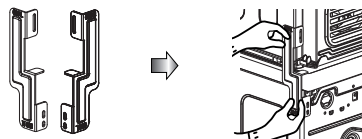

3-2) 21,7 inča (550 mm)



- Pričvrstite dva vijka koja ste prethodno skinuli sa sušilice na komplet za slaganje.
- Upotrijebite 4 vijka iz kutije za pribor [0,6 inča (16 mm)] za spajanje stražnjeg poklopcu perilice i kompleta za postavljanje na perilicu.
- Postupak za suprotnu stranu bit će isti.

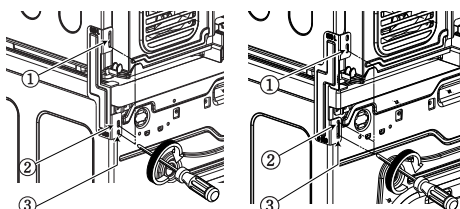

Upute za montažu

Upute za uzemljenje

Ovaj uređaj mora biti uzemljen. U slučaju neispravnosti ili kvara, uzemljenje će smanjiti opasnost od strujnog udara stvarajući put najmanjeg otpora za električnu struju.

Uređaj je opremljen uzemljenim kabelom i utikačem za uzemljenje. Utikač se mora ukopčati u odgovarajuću utičnicu koja je pravilno instalirana i uzemljena u skladu sa lokalnim propisima.

Postupak dodatnog uzemljivanja

U nekim zemljama može biti propisano zasebno uzemljenje. U takvim slučajevima potrebna pomoćna žica za uzemljenje, stezaljke i vijak moraju se kupiti zasebno.

Odvod kondenzata

Ovaj se uređaj može spojiti izravno u zidni odvod pomoću isporučenog adaptera. Kondenzirana voda će oteći. Bit će potreban vodoinstalater.

⚠ NAPOMENA

- Za bolje rezultate sušenja stražnji dio uređaja mora biti udaljen od zida.
- Nemojte instalirati sušilicu tamo gdje postoji opasnost od mraza ili prašine.
- Uslijed smrzavanja kondenzirane vode u pumpi i odvodnom crijevu može doći do neispravnog rada sušilice ili do njenog oštećivanja.

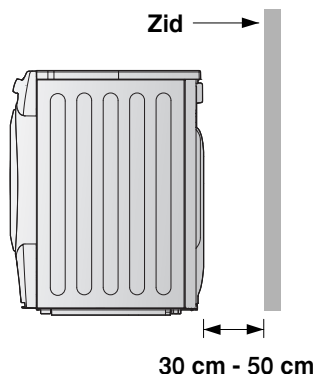

⚠ UPOZORENJE

Perilicu ne bi trebalo instalirati u blizini rashladnog uređaja.

- ▶ Nemojte instalirati sušilicu u blizini uređaja koji razvijaju visoku temperaturu poput hladnjaka, štednjaka, peći i sl., jer to može utjecati na rezultate i trajanje sušenja. Sušilica najbolje radi na sobnoj temperaturi od 23°C.

⚠ UPOZORENJE

Izbjegavajte postavljanje uređaja oko izvora topline. Topao zrak koji izlazi sa stražnje strane sušilice mora se dobro ventilirati. U suprotnom mogu se pojaviti problemi.

Upute za montažu

■ Niveliranje sušilice

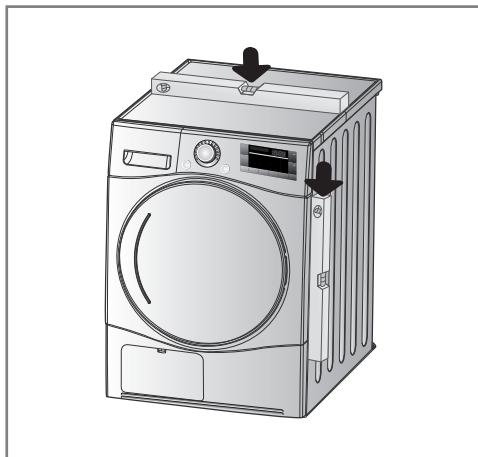

1. Niveliranje sušilice sprječava nepotrebnu buku i vibracije. Postavite sušilicu na čvrstu, ravnu podlogu. Postavite sušilicu u prostor u kojem nema zapaljivih materijala, kondenzacije i opasnosti od smrzavanja.

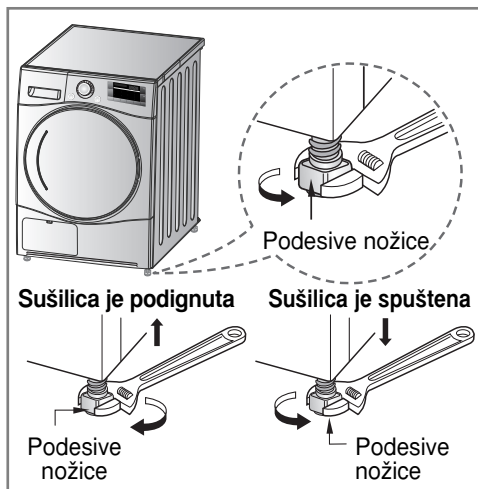

2. Ako sušilica nije ispravno nivelirana, po potrebi izravnajte pomoću prednjih podesivih nožica. Okrećite ih u smjeru kretanja kazaljke sata za podizanje i u suprotnom smjeru za spuštanje, sve dok se sušilica ne stabilizira i u smjeru naprijed-nazad, lijevo-desno i dijagonalno.

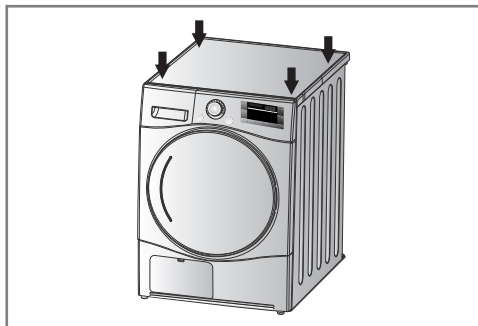

- * Dijagonalna provjera**
Kad pritisnete rubove stroja, stroj se ne bi smio ni najmanje pomicati gore dolje (svakako provjerite oba smjera). Ako se stroj njiše pri dijagonalnom pritisku na gornju ploču, ponovno namjestite nožice.

Upute za montažu

■ Priklučivanje crijeva za dovod vode

Sušilica se mora priklučiti na slavinu za hladnu vodu pomoću novog dovodnog crijeva. Ne koristite stara crijeva.

▲ NAPOMENA

- Tlak vode mora biti između 100 kPa i 1000 kPa (1,0 - 10,0 kgf/cm²).
- Kad priklučujete ulazno crijevo na ventil pazite da ne oštetite navoj i da ga ne iskrivite.
- Ako je tlak vode iznad 1000 kPa potrebno je instalirati regulator tlaka.
- Povremeno provjeravajte stanje crijeva i po potrebi ga zamijenite.

Povremeno provjeravajte i zamijenite crijeva ako ima znakova ispuščenja, zapetljanja, prereza, habanja ili propuštanja.

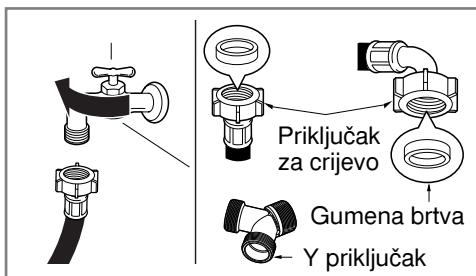

► Korak 1 : Provjerite gumenu brtvu u ulaznom crijevu.

- U ulaznim crijevima za vodu nalaze se dvije gumene brtve. One sprečavaju propuštanje vode. Provjerite je li spoj sa slavinom dovoljno čvrst.

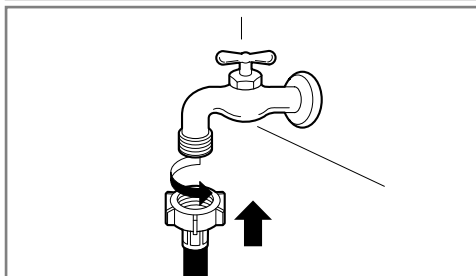

► Korak 2 : Provjerite okolinu instalacije.

- Tip A
 - Kad se na jednoj slavinu koriste i perilica i sušilica rublja.
 - ① Spojite Y priključak i kratko crijevo.
 - ② Spojite ženski dio kratkog crijeva na slavinu.
 - ③ Spojite muški dio Y priključka na ženski dio dugog crijeva.
 - ④ Spojite drugi muški dio Y priključka na ženski dio ulaznog crijeva perlice.

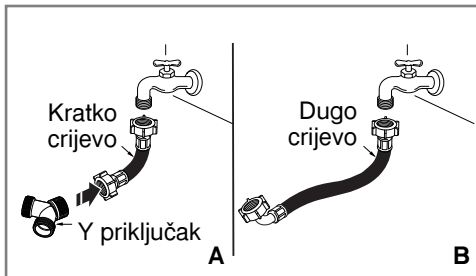

■ Tip B

- Kad se na jednoj slavinu koristi samo sušilica.
- ① Spojite ženski dio dugog crijeva na slavinu.

▲ NAPOMENA

- Nakon spajanja ulaznog crijeva na slavinu za vodu otvorite slavinu kako biste isprali strana tijela (nečistoću, pijesak ili piljevinu) iz vodovodnih cijevi. Ispustite vodu u vjedor i provjerite temperaturu vode.

Upute za montažu

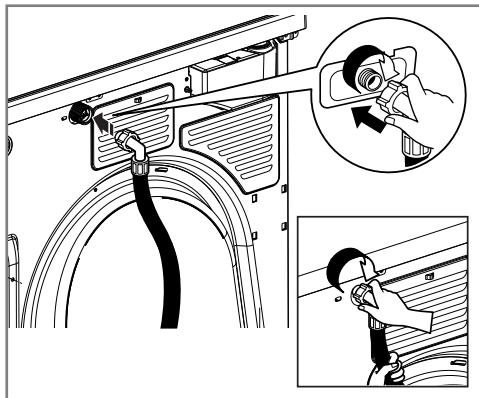

► Korak 3: Spojite crijevo na sušilicu.

- Rukom čvrsto pritegnite crijeva za dovod vode na slavinu za HLADNU vodu, a nakon toga dotegnite kliještima za još 2/3 okreta.
- Pazite da crijeva nisu zapetljana i prignječena.

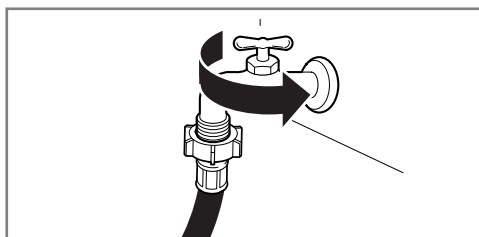

► Korak 4 : Otvorite slavinu za hladnu vodu. Provjerite ima li propuštanja.

- Provjerite jesu li slavine za vodu otvorene.
- Provjerite ima li propuštanja na "Y" priključku, slavini i crijevima.

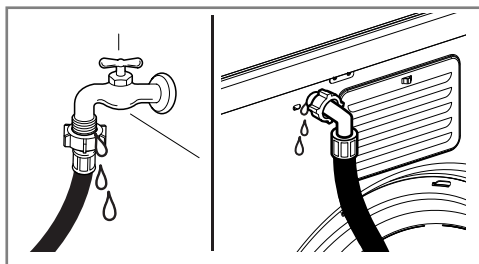

▲ NAPOMENA

- Ako po završetku spajanja crijevo propušta vodu ponovite iste korake.

Izgled i konstrukcija

■ Prikaz uređaja

- RC8066****

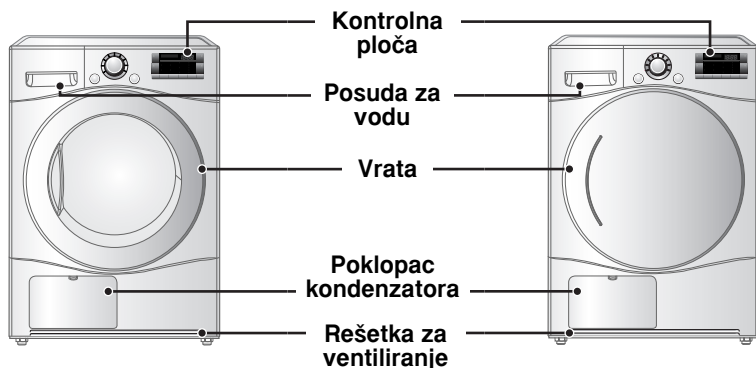

■ Kontrolna ploča

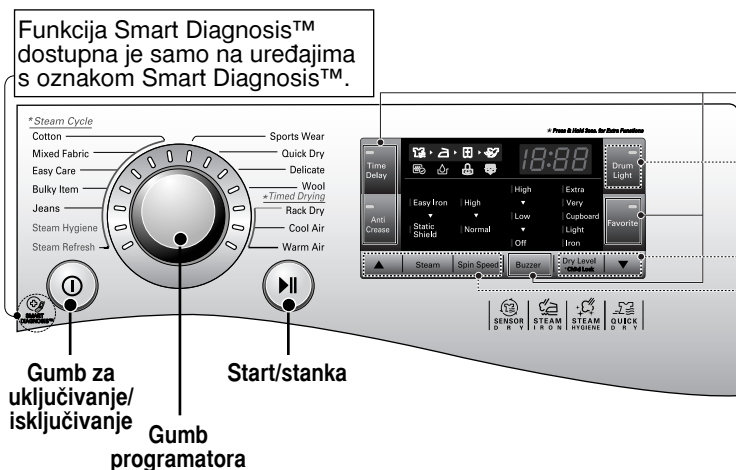

Opcije

- Vremenska odgoda
- Opcija protiv gužvanja (Anti Crease)
- Favorit
- Zujalica

Dodatni program

- ▲ (Više)
- Para
- Brzina centrifuge (*Osvjetljenje bubnja)
- Razina sušenja (*Brava za dječju zaštitu)
- ▼ (Manje)

Rukovanje sušilicom

■ Tablica odabira programa

| Senzor programa sušenja | | | |
|-----------------------------|---|---|----------------|
| Program | Vrsta rublja | Detalj | Razina sušenja |
| Pamuk | Ručnici, kućni ogrtači i posteljina | Za debele i prošivene tkanine | Ekstra |
| | Frotirni ručnici, salvete, ručnici i posteljina | Za debele i prošivene tkanine koje ne zahtijevaju glačanje | Jako |
| | Kupaonski ručnici, salvete, donje rublje i pamučne čarape | Za tkanine koje ne zahtijevaju glačanje | Ormar |
| | Plahte, jastučnice i ručnici | Za tkanine koje ne zahtijevaju glačanje | Lagano |
| | Posteljina, stolno rublje, majice i polo majice | Za tkanine koje zahtijevaju glačanje | Glačanje |
| Tkanine od miješanih vlakna | Posteljina, stolno rublje, trenirke, anoraci i prekrivači | Za debele i prošivene tkanine koje ne zahtijevaju glačanje | Jako |
| | Košulje i bluze | Za tkanine koje ne zahtijevaju glačanje | Ormar |
| | Hlače, haljine, suknje i bluze | Za tkanine koje zahtijevaju glačanje | Glačanje |
| Lako održavanje | Košulje, majice, hlače, donje rublje i čarape | Za poliamid, akril i poliester koji ne zahtijevaju glačanje | Ormar |
| | Košulje, majice, donje rublje i čarape | Za poliamid, akril i poliester koji zahtijevaju glačanje | Glačanje |

Rukovanje sušilicom

| Senzor programa sušenja | | | |
|---------------------------|---|--|----------------|
| Program | Vrsta rublja | Detalj | Razina sušenja |
| Glomazni komadi | Posteljina, plahte | Za glomazne komade | - |
| Traper | Traper i odjeća koja blijedi | Za traper koji ne zahtijeva glačanje | - |
| Parna higijena | Dječji prekrivači i dječja odjeća | Brza i laka dezinfekcija neperivih komada korištenjem samo pare. Ovaj se program preporučuje za pamučne i poliesterske materijale. | - |
| Osvježava nje parom | Košulje i bluze | Izravnavanje nabora odjeće Tkanina nije potpuno suha. Objesite tkaninu! | - |
| Sportska odjeća | Nogometni dresovi i trenirke | Za poliesterske materijale | - |
| Vremena brzog sušenja | Posteljina i ručnici, osim tkanina za programe za osjetljivo rublje, sportsku odjeću, program za glomazne komade. | Za mala punjenja prikladnih tkanina s kratkim vremenima sušenja | - |
| Osjetljivo | Svila, fine tkanine i fino donje rublje | Za tkanine osjetljive na toplinu, poput sintetike | - |
| Vuna | Vuna | Za vunene tkanine | - |
| Tempirani program sušenja | | | |
| Sušenje na rešetki | Svila, vuna, osjetljivo fino donje rublje | Osvježavanje rublja bez sušenja | - |
| Hladan zrak | Sve tkanine kojima je potrebno osvježavanje | Okretanje bez topline | - |
| Topao zrak | Kupaonski ručnici, ogrtači za kupanje, kuhinjske krpe i proshivene tkanine od akrila | Mali komadi i vlažna odjeća Svakodnevni komadi prikladni za sušenje toplinom | - |

▲ OPREZ

Ako punite manje od 1kg, koristite program "Topao zrak" u tempiranom Programu sušenja. Vunene komade treba sušiti na programu "Vuna", a komade osjetljive na toplinu uključujući svilu, donje rublje i fino donje rublje na programu "Osjetljivo". Pri odabiru željenog programa na stranici 25, 26, vodite računa o preporučenoj težini punjenja, jer u suprotnom rublje se može oštetiti.

Rukovanje sušilicom

■ Pročitajte prije prvog korištenja svoje LG sušilice

- ※ Nakon uklanjanja ambalaze obavite sljedeće provjere kako biste osigurali ispravnost montaže LG sušilice i njenu spremnost za rad. (Vidjeti upute za montažu)
1. Provjerite pomoću libele je li sušilica nivelirana. Ako to nije slučaj podešavajte nožice perilice sve dok ne dođe u ravninu.
 2. Provjerite posudu za vodu, filter, kontrolnu ploču i bubanj i uvjerite se da je sve na svom mjestu.
 3. Postavite stroj na sušenje na 5 minuta kako biste zagrijali bubanj.
 4. Pri nekoliko prvih uporaba uređaja otvorite vrata između punjenja kako bi izišli eventualni mirisi iz unutrašnjosti LG sušilice.

⚠ NAPOMENA

Završni dio programa sušenja odvija se bez topline (ciklus hlađenja), kako bi se osiguralo da komadi rublja ostanu na temperaturi koja ih neće oštetiti.

1. Uključite struju.

Prvo pritisnite gumb za uključivanje/isključivanje. Zasljetlit će indikator iznad gumba u znak da je stroj spreman za početak rada.

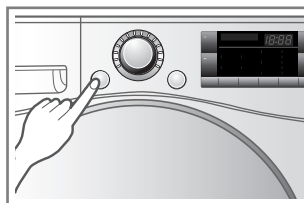

Uključite struju.

2. Otvorite vrata.

3. Provjerite jesu li filter i posuda za vodu čisti.

Filter se nalazi u rubu vrata ili na stražnjem dijelu vrata. Potrebno ga je čistiti prije i nakon sušenja. Otvorite vrata i provjerite je li filter čist. Ako nije, očistite ga prema uputama na str. 21. Također provjerite je li potrebno isprazniti posudu za vodu radi boljih rezultata sušenja.

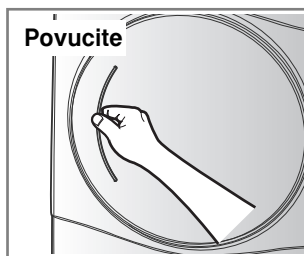

Otvorite vrata.

4. Nakon razvrstavanja stavite rublje u bubanj.

Rublje treba razvrstati po vrsti tkanine i razini suhoće; prije stavljanja u bubanj sve vrpce i remenje na odjeći trebaju biti dobro zavezani i učvršćeni. Rublje gurnite u unutrašnjost bubnja kako ne bi bilo u blizini brtve vrata. U suprotnom može doći do oštećenja rublja ili brtve.

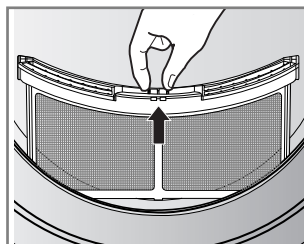

Provjerite filter.

⚠ OPREZ

U sušilici nemojte sušiti neoprano rublje.

Rukovanje sušilicom

5. Zatvorite vrata.

Prije zatvaranja vrata provjerite je li rublje dobro smješteno u unutrašnjost bubnja i nisu li uz vrata zakvačeni strani predmeti, osobito oni zapaljivi.

⚠ OPREZ

Pazite da ne prignječite rublje između vrata i gumene brtve.

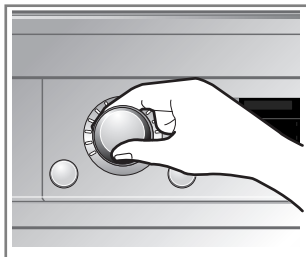

Odaberite željeni program.

6. Odaberite program sušenja koji želite.

Program možete odabrati okretanjem gumba za odabir programa dok se ne prikaže željeni program.

Ako pritisnete gumb Start/stanka bez odabira programa, sušilica će nastaviti rad na programu Ormar. Za detaljnije informacije pogledajte tablicu Odabir programa (stranica 13, 14).

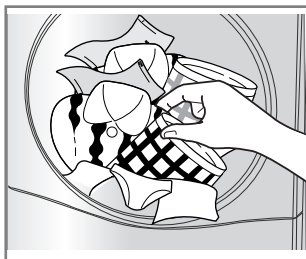

Izvadite rublje.

7. Pritisnite gumb za uključivanje/isključivanje.

Čut ćete okretanje bubnja.

8. Po završetku programa otvorite vrata i izvadite rublje.

⚠ OPREZ

Budite oprezni! Unutrašnjost bubnja još uvijek može biti vruća.

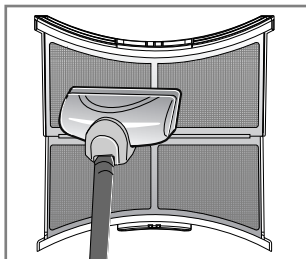

Očistite filter. (Zamijenite filter ako je oštećen.)

(Trajanje sušenja može varirati ovisno o odabiru programa ili opcija.)

Rukovanje sušilicom

⚠ NAPOMENA

Završni dio programa sušenja odvija se bez topline (ciklus hlađenja), kako bi se osiguralo da komadi rublja ostanu na temperaturi koja ih neće oštetiti.

9. Očistite filter i ispraznite posudu za vodu.

Filtar je potrebno očistiti nakon svakog punjenja.

10. Isključite sušilicu.

Prvo pritisnite gumb za uključivanje/isključivanje.

⚠ OPREZ

- Budite pažljivi ako filter čistite pomoću usisivača jer se lako ošteti i pokida. Ako su se na filtru nataložile naslage uklonite ih četkicom.
- Ako želite otvoriti vrata tijekom rada sušilice prvo pritisnite gumb Start/stanka, pričekajte da se bubanj potpuno zaustavi i tek tada otvorite vrata.

⚠ UPOZORENJE

Nikad ne zaustavljajte sušilicu prije završetka programa sušenja, osim ako se komadi mogu brzo izvući i rasprostrijeti kako bi se toplina raspršila.

⚠ OPREZ

Sušilica se ne smije koristiti za namjene za koje nije predviđena.

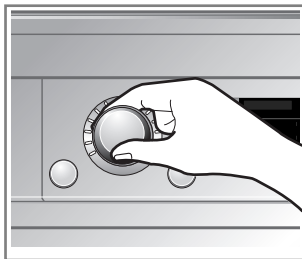

Odaberite željeni program.

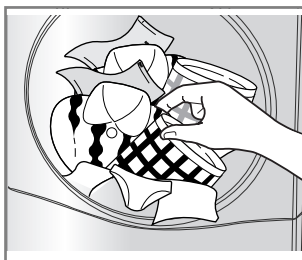

Izvadite rublje.

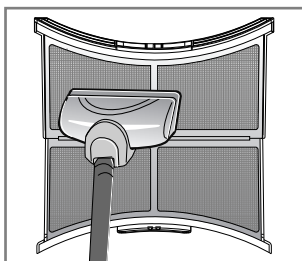

Očistite filter. (Zamijenite filter ako je oštećen.)

Rukovanje sušilicom

■ Sušenje na rešetki

Rešetka za sušenje nalazi se u unutrašnjosti sušilice kako je prikazano na donjoj slici. Prije korištenja uklonite i odbacite ambalažu.

Rešetka za sušenje koristi se za komade za koje ne želite da se okreću pri sušenju, uključujući pulovere i osjetljivo rublje.

Za korištenje rešetke:

1. Otvorite vrata.
2. Ne vadite filter.
3. Postavite rešetku preko dna otvora vrata sušilice. Umetnite ju u ležište na stražnjem dijelu sušilice. Gurnite prednji dio okvira kako biste ga učvrstili iznad filtra.
4. Mokre komade stavite na gornju površinu rešetke. Ostavite dovoljno prostora između komada za kruženje zraka. Rešetka se ne kreće, ali bubanj se okreće.
5. Zatvorite vrata.
6. Uključite sušilicu i odaberite Sušenje na rešetki.

▲ NAPOMENA

Provjerite filter za vlakna i uklonite zaostala vlakna nakupljen s rešetke.

1. Umetnite žičani rub u središte bubnja.

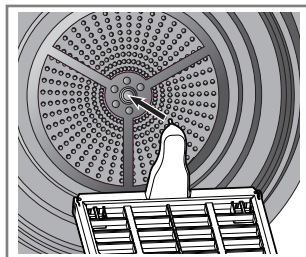

2. Postavite osjetljive tkanine ili tenisice.

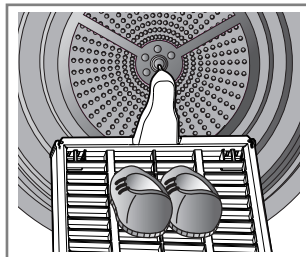

Dodatne funkcije

Opcijski gumbi

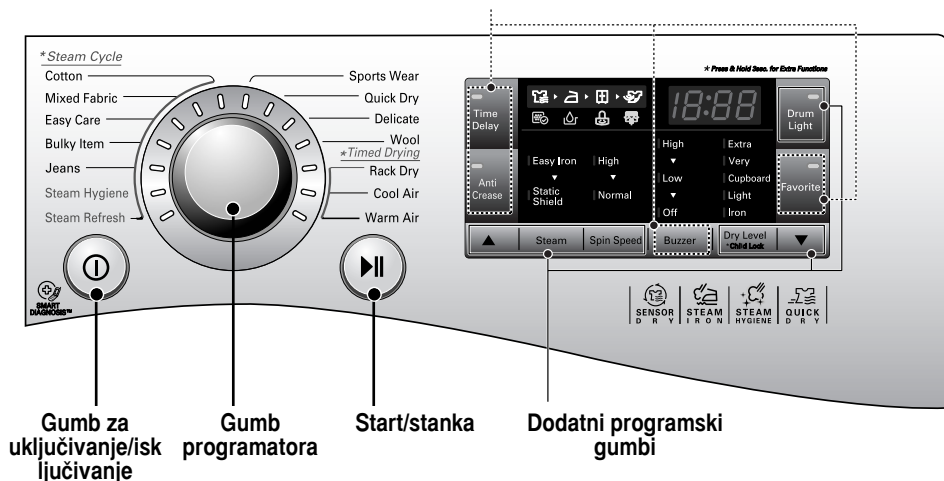

Gumb za uključivanje/isključivanje

- Pritisnite gumb za uključivanje/isključivanje za uključivanje i isključivanje struje.
- Za poništavanje funkcije Vremenska odgoda potrebno je pritisnuti gumb za uključivanje/isključivanje.

Dotadni program

- Koristite ove gumbe za odabir željenih opcija za odabrani program.

Gumb programatora

- Dostupni programi ovise o modelu sušilice.
- Upalit će se lampica za prikaz odabranog programa.

Opcije

- Omogućuje vam odabir dodatnih opcija i po odabiru će zasvijetliti.

Start/stanka

- Ovaj gumb Start/stanka koristi se za pokretanje ili privremeni prekid programa sušenja.
- Pritisnite gumb Start/stanka za privremeno zaustavljanje programa.
- U stanju Stanka struja se automatski isključuje nakon 4 minute.

Dodatne funkcije

■ Vremenska odgoda

Opciju Vremenska odgoda možete koristiti za odgodu završetka programa sušenja. Maksimalno vrijeme odgode je 19 sati. Minimalno vrijeme odgode je 3 sata.

1. Uključite sušilicu.
2. Odaberite program.
3. Namjestite sat odgode pritiskom na gumb “▲”, “▼”.
4. Pritisnite gumb Start/Stanka.

■ Anti Crease

Opcija Anti Crease sprečava stvaranje nabora koji nastaju ako se rublje ne izvadi odmah po završetku programa sušenja. Kod odabira funkcije Anti Crease sušilica se neprekidno uključuje i isključuje i daje vam 2 sata vremena za vađenje rublja. Ako se tijekom zadane funkcije Anti Crease otvore vrata, opcija se poništava.

■ Favorit

Opcija Favorit omogućuje vam pohranu postavki prilagođenog programa sušenja za buduću uporabu.

1. Uključite sušilicu.
2. Odaberite program.
3. Odaberite opciju ili dodatni program. (Protiv gužvanja, brzina centrifuge itd.)
4. Pritisnite i držite pritisnutim gumb Favorit 3 sekunde.

Opcija Favorit sada je zapamćena za buduću uporabu. Za ponovno korištenje pohranjenog programa odaberite opciju Favorit i pritisnite gumb Start/stanka.

■ Osvjetljenje bubnja

Ako odaberete funkciju Osvjetljenje bubnja možete tijekom rada sušilice vidjeti unutrašnjost bubnja.

- Svjetlo upaljeno: vrata su otvorena.
- Svjetlo ugašeno: vrata su zatvorena. Gasi se automatski.

■ Brzina centrifugiranja

Ovaj dodatni program upravlja vremenom sušenja, a možete odabrati jako ili normalno. (Zadana opcija je normalno)

- Jako: kad se centrifugiranje obavlja uz više od 1.200 o/min.
 - Normalno: kad se centrifugiranje obavlja uz manje od 1.000 o/min.
- ※ Broj o/min centrifuge temelji se na perilici LG.

■ Para

▲ UPOZORENJE

Za vrijeme programa Para ne otvarajte vrata sušilice. Za vrijeme programa s parom ne dodirujte mlaznicu za paru u bubnju.

Korištenje programa Para
Program Osvježavanje parom koristi snagu pare za brzo smanjenje nabora na tkaninama.

1. Uključite sušilicu.
2. Odaberite program s parom.
3. Pritisnite gumb “▲”, “▼”.
4. Pritisnite gumb Start/stanka.

Kod ovih postavki sušilica se okreće dok se voda u generatoru pare zagrijava.

| | | |
|------------------------|---|---|
| Program Para | Parna higijena | - |
| | Osvježavanje parom | - |
| Program s opcijom pare | Lako glačanje /zaštita od statičkog elektriciteta | Pamuk, lako održavanje, mješavine vlakana |
| | Zaštita od statičkog elektriciteta | Jeans, glomazni komadi |



▲ NAPOMENA

Ne koristite program Para za osjetljive tkanine poput vune, svile i odjeće koja lako pušta boju.

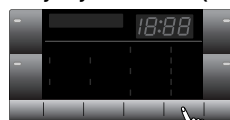
■ Brava za dječju zaštitu (&)



Za sigurnost djece pritisnite gumb Razina sušenja na otprilike 3 sekunde.

- Na LED indikatoru prikazat će se “  ”.
- Na LED prozorčiću možete vidjeti znak “  ”.
- Bit će onemogućene sve funkcije osim funkcija Brava za dječju zaštitu i gumba za uključivanje/isključivanje.
 - Funkcija Brava za dječju zaštitu traje nakon završetka programa.

▲ NAPOMENA

Za isključivanje Brave za dječju zaštitu pritisnite gumb Razina sušenja na oko 3 sekunde.

■ Zujalica

Ova opcija omogućava podešavanje glasnoće zvučnog signala.

Održavanje sušilice

Održavanje i čišćenje vrlo je važno

Sušilicu nije teško održavati, no važno ju je održavati. Slijedite upute u nastavku.

Čišćenje filtra

Očistite filter nakon svakog korištenja i provjerite ga prije svakog korištenja. Potrebno ga je očistiti i ako zasvijetli lampica Očisti filter i ako se tijekom rada sušilice oglasi zvučni signal.

Čišćenje ili pražnjenje filtra smanjit će vrijeme sušenja i utrošak energije te produžiti vijek trajanja sušilice.

⚠ OPREZ

- Hvatač vlakana potrebno je često čistiti, ako je primjenjivo.
- Ne smije se dopustiti nakupljanje vlakana oko bubnja.
- Filter se mora očistiti po završetku svakog programa.

1. Otvorite vrata.

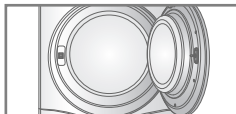

2. Izvucite filter.

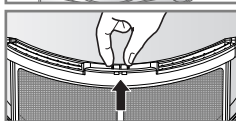

3. Očistite filter pomoću usisivača ili ispiranjem pod slavinom.



4. Zamijenite filter.
- Gurnite filter sasvim dolje kako ne bi zapinjao za vrata.

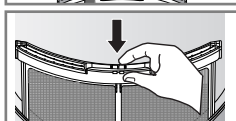

5. Zatvorite vrata

⚠ OPREZ

- Nakon pranja filtra temeljito ga osušite.
- Ne smije se dopustiti nakupljanje vlakana u sušilici.

⚠ NAPOMENA



Ako se tijekom rada pojavi oznaka Očistite filter, odmah ga očistite.

1. Ohladite sušilicu i obavite gornje korake.
2. Pritisnite gumb Start/stanka.

Ispraznite posudu za vodu

U posudi za vodu skuplja se kondenzirana voda.

Ispraznite posudu za vodu nakon svake uporabe.

U suprotnom to će utjecati na rezultate sušenja.

Ako je posuda za vodu puna zasvijetlit će lampica Ispraznite vodu i tijekom rada sušilice oglasit će se zujalica. U tom slučaju posudu je potrebno isprazniti u roku od sljedećih sat vremena.

1. Izvucite posudu za vodu.

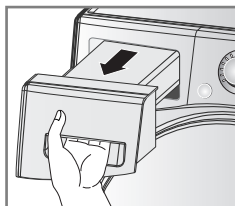

2. Ispraznite posudu za vodu u slivnik.

3. Gurnite ju natrag.

4. Pritisnite gumb Start/stanka.

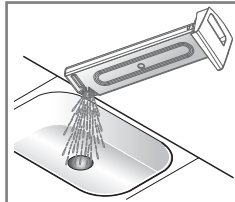

⚠ NAPOMENA

Visoka okolna temperatura i mali prostor mogu produljiti vrijeme sušenja i povećati potrošnju električne energije.

⚠ UPOZORENJE

Nemojte piti kondenziranu vodu.

⚠ OPREZ

Ako se prilikom pranja rublje ne centrifugira visokom brzinom porast će potrošnja energije i vrijeme sušenja. U nekim slučajevima na LED prozorčiću može se pojaviti znak "🚰" (Ispraznite vodu) i sušilica se može zaustaviti zbog pune posude za vodu.

Održavanje sušilice

Kondenzator

Kondenzator je također dio vrlo važan za rezultate sušenja, stoga mu je potrebno obratiti posebnu pozornost. Preporučuje se kondenzator očistiti tri ili četiri puta godišnje ili kad treperi lampica kondenzatora.

1. Gurnite kapicu i otvorite poklopac za kondenziranje.

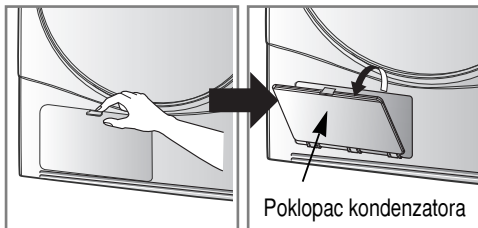

2. Otvorite brtvu okretanjem zaporne poluge

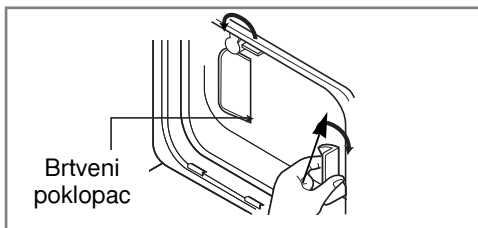

3. Izvucite kondenzator umetanjem prsta u otvor za izvlačenje na prednjem dijelu kondenzatora. (Nemojte na kondenzator djelovati silom)

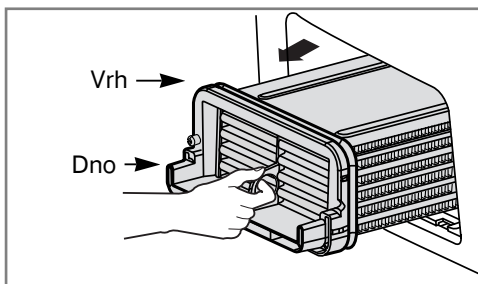

NAPOMENA



Ako se pojavi znak "Očisti kondenzator" odmah očistite kondenzator.

4. Temeljito očistite kondenzator pod slavinom propuštajući vodu kroz njega

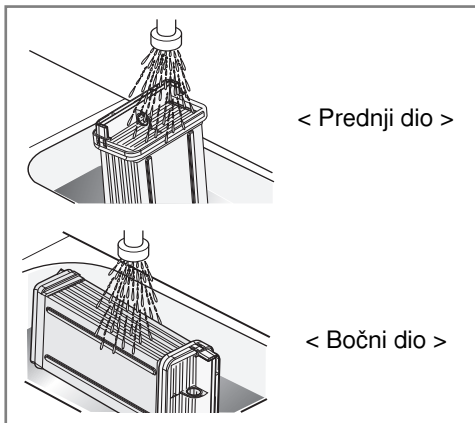

5. Obrnutim redoslijedom ponovno sastavite sve dijelove

OPREZ

Zapornu Polugu potrebno je nakon čišćenja kondenzatora zatvoriti prema donjem prikazu.

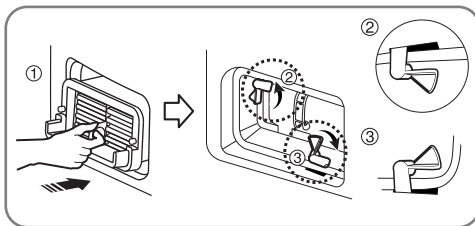

OPREZ

- Rad s kondenzatorom koji je začepljen vlaknima može oštetiti sušilicu. To povećava i potrošnju energije.
- Za čišćenje izmjenjivača topline ne koristite oštre predmete. Može doći do oštećenja i propuštanja.
- Nikad ne stavljajte sušilicu u rad bez izmjenjivača topline.

Održavanje sušilice

■ Ventilacijska rešetka i rešetka za ulaz hladnog zraka

Prednju ventilacijsku rešetku očistite usisivačem 3-4 puta godišnje kako se ne bi nakupila vlakna ili nečistoće koje bi mogle narušiti strujanje zraka.

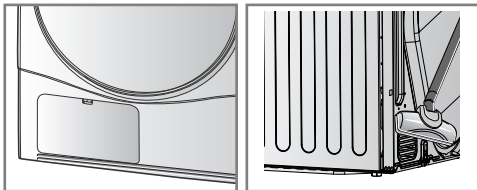

▲ NAPOMENA

- Topao zrak ispušta se kroz ventilacijsku rešetku
- Potrebno je osigurati odgovarajuće provjetranje kako bi se spriječio povrat u prostoriju plinova s uređaja na kojima izgaraju druga goriva, uključivo otvoren plamen.

■ Ispuštanje kondenzirane vode

U pravilu se kondenzirana voda crpi u posudu za vodu u kojoj se skuplja do ručnog pražnjenja.

Voda se može ispuštati i izravno u glavni odvod, pogotovo ako je sušilica montirana na perilicu rublja. Kompletom za crijevo za glavni odvod jednostavno promijenite putanju vode i usmjerite je u odvod prema donjem prikazu:

1. Izvucite spojni komplet.

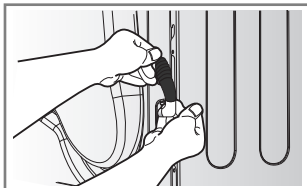

2. Odvojite crijevo posude za vodu od sklopa.

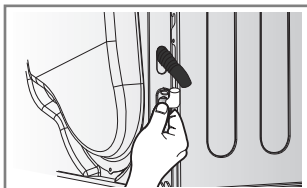

3. Spojite ispusno crijevo u sklop.

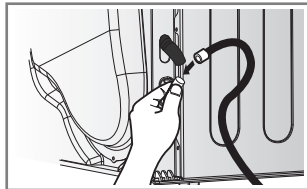

■ Senzor vlažnosti

Uređaj detektira razinu vlažnosti rublja tijekom rada, što znači da ga je potrebno redovito čistiti kako bi se uklonile eventualne naslage kamenca na površini senzora. Obrišite senzore u unutrašnjosti bubnja (prema slici).

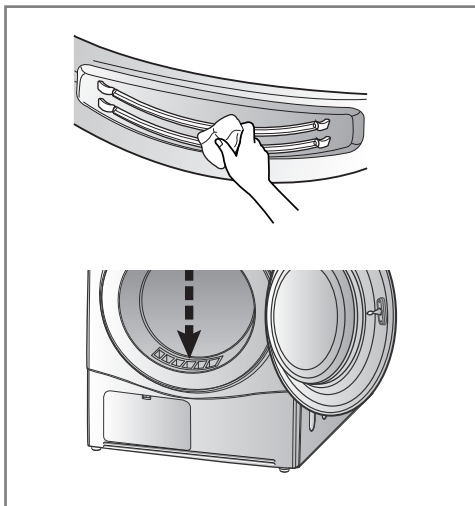

Održavanje sušilice

Prije čišćenja unutrašnjosti sušilice izvucite kabel iz utičnice kako biste izbjegli opasnost od strujnog udara.

- Zatvorite slavinu ako stroj ostavljate na iole duže vrijeme (npr. godišnji odmor), posebno ako se u neposrednoj blizini ne nalazi podni odvod.

Filtar dovoda vode

- Ako voda ne ulazi u sušilicu na kontrolnoj ploči poavit će se ikona " ".
- Ako je voda jako tvrda ili sadrži ostatke naslaga vapnenca filter dovoda vode može se začepiti. Stoga ga povremeno treba očistiti.

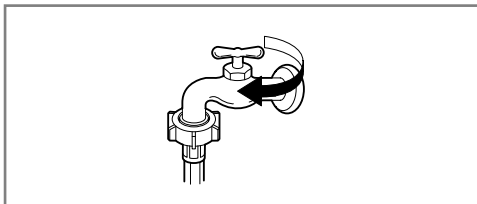

1. Zatvorite slavinu.

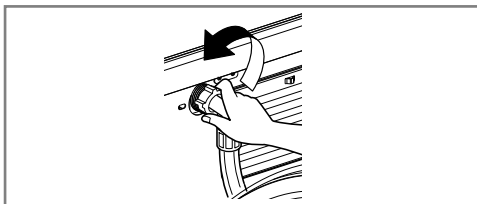

2. Odvijte crijevo za dovod vode.

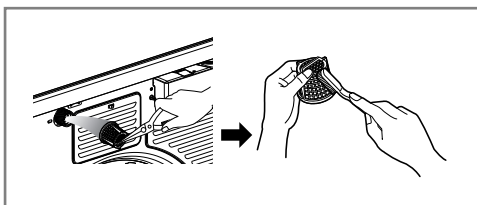

3. Pažljivo izvadite filter iz ulaznog ventila i očistite ga oštrom četkicom.



4. Promijenite filter i ponovno zategnite dovodno crijevo.

Dodatni praktični savjeti za pametno korištenje

■ Vodič za sušenje

| PROGRAM | | Kapacitet sušilice | Prikaz Vremena sušenja (uključujući Vrijeme hlađenja) | |
|-----------------------------|----------|--------------------------------|---|---------|
| | | | Normalno | Jako |
| Pamuk | Ekstra | 8 kg | 125 min | 115 min |
| | Jako | 8 kg | 120 min | 110 min |
| | Ormar | 8 kg | 115 min | 105 min |
| | Lagano | 8 kg | 103 min | 93 min |
| | Glačanje | 8 kg | 97 min | 87 min |
| Tkanine od mješavine vlakna | Jako | 4 kg | 53 min | 43 min |
| | Ormar | 4 kg | 48 min | 38 min |
| | Glačanje | 4 kg | 41 min | 31 min |
| Lako održavanje | Ormar | 4 kg | 58 min | 38 min |
| | Glačanje | 4 kg | 51 min | 31 min |
| Glomazni komadi | | 2 kg | 60 min | - |
| Traper | | 3 kg | 36 min | - |
| Parna higijena | | 3 kg | 56 min | - |
| Osvježavanje parom | | Haljina Košulje Maks. 5 kom | 25 min | - |
| Odjeća za sport | | 2 kg | 24 min | - |
| Brzo sušenje | | 3 kg | 50 min | - |
| Osjetljivo | | 1.5 kg | 45 min | - |
| Vuna | | 1 kg | 21 min | - |

Dodatni praktični savjeti za pametno korištenje

Pletenine

Sušite pletenine na programu „vuna”. Svakako prvenstveno slijedite upute za održavanje na naljepnici odjeće. Vuna se tijekom programa možda neće potpuno osušiti, no ne ponavljajte sušenje zbog toga. Oblikujte pletenine u njihov prvotni oblik i ostavite da se osuše na ravnom.

Pleteni i kukičani materijali

Neki pleteni i kukičani materijali mogu se stisnuti, ovisno o kvaliteti.

Negužvajuć materijali (permanent press) i sintetika

Nemojte preopteretiti sušilicu. Komade od negužvajućeg materijala izvadite čim se sušilica zaustavi, kako biste smanjili stvaranje nabora.

Odjeća za bebe i odjeća za spavanje

Uvijek provjerite upute proizvođača.

Guma i plastika

Ne sušite komade napravljene od gume ili plastike ili koji sadrže gumu ili plastiku, poput:

- pregača, podbradaka i prekrivača za stolice
- zavjesa i stolnjaka
- kupaonskih prostirki

Fiberglas

Ne sušite u sušilici predmete od fiberglasa. Kad sljedeći put sušite rublje ono može privući zaostale čestice staklenih vlakna i nadražiti kožu.









Naljepnice s uputama za održavanje tkanine

Odjeća ima svoje naljepnice s uputama za održavanje, stoga se preporučuje sušenje u skladu s uputama.

Ne samo to, odjeću je potrebno razvrstati prema veličini komada i vrsti tkanine.

Za najbolje rezultate sušenja i najekonomičniji utrošak energije nemojte pretrpavati sušilicu.

U nastavku su prikazani simboli za održavanje tkanina.

| Simboli | Upute |
|---|---|
|  | Sušiti |
|  | Sušiti u sušilici |
|  | Negužvajuće / Otporno na stvaranje nabora |
|  | Nježno / Osjetljivo |
|  | Ne sušiti u sušilici |
|  | Ne sušiti |
|  | Visoka toplina |
|  | Srednja toplina |
|  | Niska toplina |
|  | Bez topline / zrak |
|  | Sušiti na konopcu / objesiti za sušenje |
|  | Ocijediti do suhog |
|  | Sušiti na ravnom |
|  | U sjeni |

Dodatni praktični savjeti za pametno korištenje

■ Specifikacija uređaja

| LG AUTOMATSKA SUŠILICA RUBLJA | | |
|--|--------|---------------------------------------|
| Proizvođač | | LG Electronics |
| Model | | RC8066**** |
| Nazivni kapacitet | kg | 8kg |
| Tip sušilice | | Sušilica za kućanstvo s kondenzatorom |
| Razred energetske učinkovitosti | | B |
| Godišnja potrošnja energije (AEC) | kWh/yr | 561 |
| Automatska sušilica rublja | | Da |
| Priznanje EU Ecolabel - europska oznaka za zaštitu okoliša | | Ne |
| Edry | kWh | 4.75 |
| Edry1/2 | kWh | 2.55 |
| Potrošnja energije pri punom opterećenju | | |
| - Stanje isključenosti (P ₀) | W | 0.4 |
| - Stanje mirovanja (P ₁) | W | 0.4 |
| Trajanje stanja mirovanja | min | 10 |
| Standardni program za pamuk | | Pamuk Lagano Normalno |
| Vrijeme sušenja (T _t) | min | 102 |
| - Tdry | min | 134 |
| - Tdry1/2 | min | 79 |
| Razred kondenzacijske učinkovitosti | | A |
| - Ct | % | 91 |
| - Cdry | % | 91 |
| - Cdry1/2 | % | 91 |
| Razina jačine zvuka | dB | 66 |

Dodatni praktični savjeti za pametno korištenje

| Program/ Razina sušenja | Brzina centrifug iranja | Sadržaj punjenja | Kapacitet | Procijenjena učinkovitost | | | |
|-------------------------------|-------------------------------|---------------------|-----------|-------------------------------------|-----------------------------|--------------------------------|------------------------------------|
| | | | | Energetska učinkovitost (kWh) | Vrijeme sušenja (min) | Stanje mirovanja (PI)(W) | Stanje isključenosti (Po)(W) |
| Pamuk / Lagano | Normalno | Pamuk 100% | 8kg | 4.75 | 134 | 0.4 | 0.4 |
| | | Pamuk 100% | 4kg | 2.55 | 79 | | |

⚠ NAPOMENA

- Ispitano u skladu s normom EN61121 i Direktivom 932/2012
- Za ispitivanje u skladu s normom EN61121 i Direktivom 932/2012 program postavljen na „Pamuk Lagano Normalno (puno punjenje i pola punjenja)“
 - Standardni program za pamuk: Pamuk Lagano + Normalno (zadano)
(To je najučinkovitiji program u smislu testnih uvjeta propisanih normom EN61121 i Direktivom 932/2012)
- Informacija o „standardnom programu za pamuk“ navodi da je prikladan za sušenje normalno mokrog pamučnog rublja i da je najučinkovitiji program s obzirom na utrošak energije za sušenje mokrog pamučnog rublja;
- Rezultati ispitivanja ovise o sobnoj temperaturi, vrsti i količini punjenja, tvrdoći vode i temperaturi ulazne vode.
- Ako se uređaj montira kao ugradbeni to može narušiti učinkovitost.

Dodatni praktični savjeti za pametno korištenje

■ Rezervni dijelovi

Rezervni dijelovi potrebni prema uvjetima jamstva isporučuju se besplatno. Ako je jamstvo isteklo rezervni dijelovi moraju se kupiti u servisnom centru.

■ Zbrinjavanje sušilice

Nužno je sušilicu zbrinuti sigurnim načinom radi zaštite djece i ostalih od ozljeda. Prije sigurnog zbrinjavanja potrebno je skinuti vrata, poklopac i druge izbočene dijelove i odrezati kabel.

■ Kontaktiranje servisa

Ako se pojavi problem sa sušilicom prvo pogledajte u vodič za otklanjanje smetnji. Ako ne možete pronaći grešku i ne možete riješiti problem obratite se Servisnom centru.

Djelatnik korisničke podrške zatražit će sljedeće podatke:

1. Ime, adresu i poštanski broj
2. Broj telefona
3. Opis problema
4. Broj modela i serijski broj perilice
5. Datum kupnje

■ Pomoćni pribor

- Dostupan pomoćni pribor:

1. Rešetka za sušenje (uključena)

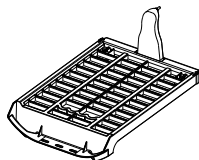

2. Y priključak i crijevo (uključeni)

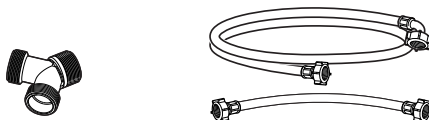

3. Crijevo za ispušt kondenzata i držač crijeva (kupnja zasebno)

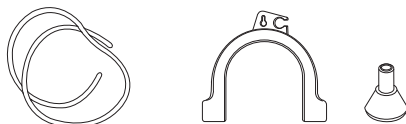

■ Komplet za montiranje na perilicu rublja

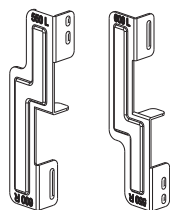

Držač: 2 kom, vijak: 4 kom

Kupuje se zasebno

- Komplet za montiranje na perilicu rublja može se koristiti za gornju ploču perilice veličine 550 i 600 mm za obje.

Ako je potrebno montiranje na perilicu rublja, sušilicu morate postaviti na LG perilicu. Pribor za takvo postavljanje prodaje se zasebno.

Vodič za otklanjanje smetnji

■ Savjeti za otklanjanje smetnji

Radi uštede vremena i novca, na sljedećoj stranici kao pomoć daju se odgovori na pitanja prije pozivanja servisa.

| Problem | Što učiniti |
|--|---|
| Sušilica ne radi | <ol style="list-style-type: none">1. Provjerite je li uključena u struju.2. Provjerite je li pritisnut gumb „Start“.3. Provjerite jesu li vrata dobro zatvorena.4. Provjerite nije li sobna temperatura ispod 5°C.5. Provjerite nije li pregorio osigurač ili se isključila sklopka i zamijenite ih. (Oprez: električne sušilice obično koriste dva osigurača ili sklopke) Nakon pražnjenja posude za vodu i čišćenja filtra tijekom rada, morate pritisnuti gumb Start da bi sušilica ponovno proradila. |
| Sušenje traje dugo | <ol style="list-style-type: none">1. Filtar je potrebno očistiti nakon svakog punjenja.2. Provjerite je li posuda za vodu ispražnjena.3. Provjerite čistoću kondenzatora.4. Odaberite ispravan program za vrstu tkanine5. Provjerite nisu li začepljeni ventilacijska rešetka ili stražnji ventilacijski otvori6. Provjerite nije li rublje premokro7. Provjerite nije li sušilica prenatrpana |
|  | <ol style="list-style-type: none">1. Provjerite je li filtar čist2. Provjerite nije li kondenzatorska jedinica začepljena |
| Rublje je prekriveno dlačicama | <ol style="list-style-type: none">1. Provjerite je li filtar za vlakna prazan.2. Provjerite jesu li svi komadi u perilici čisti.3. Provjerite je li svo rublje ispravno razvrstano po vrsti tkanine.4. Provjerite nije li sušilica prenatrpana.5. Provjerite nema li među rubljenjem papira, salveta ili drugih razgradivih materijala i uklonite ih. |
| Vrijeme sušenja nije ujednačeno | Vrijeme sušenja punjenja varira zavisno o namještenoj toplini, veličini punjenja, vrsti tkanine, vlažnosti rublja i stanju filtra za vlakna. |
| Sušilica pušta vodu | Provjerite nisu li vrata ili poklopac brtve prljavi ili oštećeni. |
| Rublje je izgužvano | Provjerite nije li sušilica prenatrpana. Pokušajte s kraćim vremenom sušenja i izvadite komade dok još sadrže malu količinu vlage. Koristite opciju protiv gužvanja (Anti-Crease). |
| Odjeća se skupila u sušenju | Radi izbjegavanja ove pojave pridržavajte se uputa za njegu i korištenje odjeće, budući da se neke tkanine prirodno skupljaju pri pranju i ne smiju se stavljati u sušilicu. |

Vodič za otklanjanje smetnji

■ Poruka o Grešci

- **dE** : Za ponovno pokretanje vrata moraju biti zatvorena i gumb Start/stanka pritisnut. Ako se poruka o Grešci nastavi pojavljivati, isključite kabel za napajanje iz struje i obratite se za savjet servisnom centru.

• **tE 1, tE 3, Add**

: Ako se poruka o Grešci nastavi pojavljivati, isključite kabel za napajanje iz struje i obratite se za savjet servisnom centru.

■ Osvjetljenje bubnja ne radi

- Obratite se servisnom centru za korisnike.

Vodič za otklanjanje smetnji

▲ NAPOMENA

Funkcija SmartDiagnosis™ dostupna je samo na uređajima s oznakom SmartDiagnosis™.

U slučaju mobilnog telefona sa statičkom opcijom funkcija inteligentne dijagnostike možda neće raditi.

■ Korištenje funkcije Smart Diagnosis™.

- Ovu funkciju koristite samo kad vas na to uputi servisni centar. Prijenos zvuči slično telefaks uređaju i nema značenja osim za servisni centar.
- Funkcija Smart Diagnosis™ ne može se aktivirati ako se sušilica ne da uključiti. U tom slučaju rješavanje problema mora se obaviti bez funkcije Smart Diagnosis™. Ako imate problema sa svojom sušilicom nazovite korisnički informacijski centar LG. Slijedite upute djelatnika pozivnog centra i na zahtjev učinite sljedeće korake:

1. Pritisnite gumb za uključivanje/isključivanje za uključivanje sušilice. Nemojte pritiskati bilo koji drugi gumb ili okretati gumb programatora.

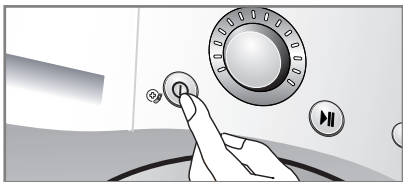

2. Kad vas na to uputi pozivni centar postavite mikroskop telefona u blizinu ikone "Smart Diagnosis™" i gumba za uključivanje/isključivanje.

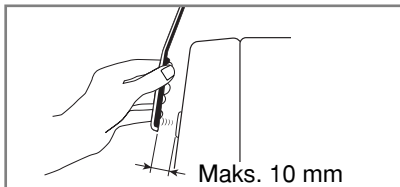
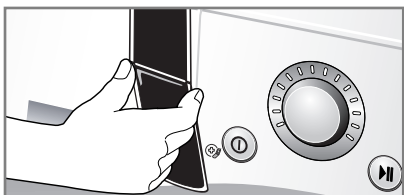
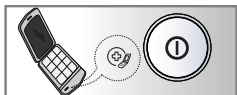

3. Pritisnite i držite tri sekunde pritisnutim gumb "▲ (Više)" držeći mikroskop telefona u blizini ikone "Smart Diagnosis™" i gumba za uključivanje/isključivanje.
4. Držite telefon na mjestu dok ne prestane ton prijenosa. Za to je potrebno oko 6 sekundi, a vrijeme se odbrojava na zaslonu.
 - Za najbolji rezultat nemojte pomicati telefon za vrijeme prijenosa tonova.
 - Ako djelatnik pozivnog centra ne može točno zabilježiti podatke, može vas zamoliti da pokušate ponovno.
 - Pritisak na gumb za uključivanje/isključivanje tijekom prijenosa isključit će Smart Diagnosis™.
5. Nakon što se završi odbrojavanje i prekinu tonovi nastavite razgovor s djelatnikom pozivnog centra, koji će vam tada biti u mogućnosti pomoći korištenjem prenesenih informacija za analizu u korisničkom informacijskom centru.

▲ NAPOMENA

Smart Diagnosis je funkcija za utvrđivanje problema čija je svrha pomoć, a ne zamjena za uobičajene načine otklanjanja kvarova putem servisa. Učinkovitost ove funkcije ovisi o različitim čimbenicima, uključujući između ostalog prijem mobilnog telefona koji se koristi za prijenos, eventualnu vanjsku buku prisutnu tijekom prijenosa te akustičnost prostorije u kojoj je stroj smješten. Sukladno tome LG ne jamči da će funkcija Smart Diagnosis ispravno detektirati određeni problem.

Tehnički podaci

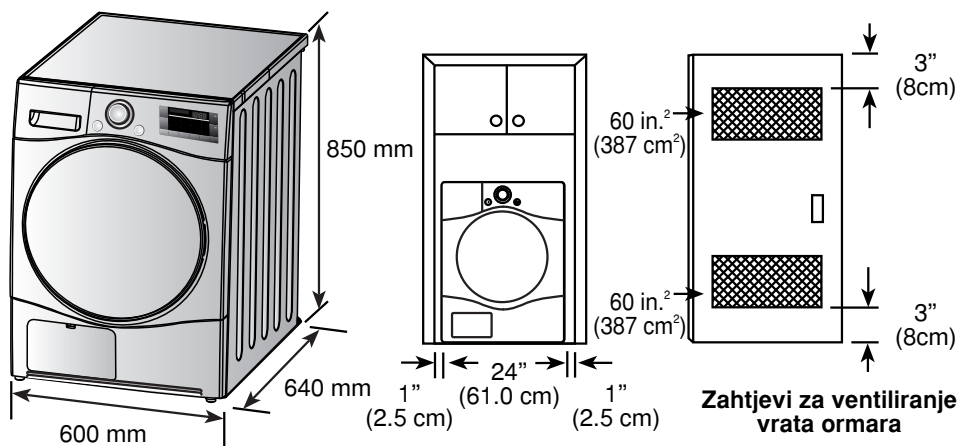

Težina: 46.8kg, Vrata s crnim
46.5kg, staklom (Cr) vrata

■ Zahtjevi za električno spajanje

| Volti | Herca | Watta |
|-------|-------|-------|
| 230 V | 50 Hz | 2450 |

Vodite računa da priključite sušilicu na ispravan napon struje. Na nazivnoj pločici sušilice označen je ispravan napon.

■ Zahtjevi za ventiliranje

| Niša ili ispod radne ploče | Ormar |
|--|--|
| Osigurajte protok zraka kroz sušilicu od 112 kubičnih stopa/min | Vrata ormara moraju imati 2 (rešetkasta) otvora minimalne površine 60 četvornih inča svaki (387 cm ²), udaljena 3 inča (8 cm) od dna i vrha vrata. |

Zbrinjavanje starog uređaja

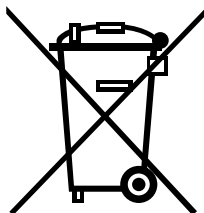

1. Ako se na uređaju nalazi ovaj simbol precrtane kante za smeće na kotačima to znači da je uređaj obuhvaćen europskom Direktivom 2002/96/EC.
2. Svi električni ili elektronički proizvodi moraju se zbrinjavati odvojeno od tokova komunalnog otpada, putem sabirnih mjesta koja utvrde tijela središnje državne ili lokalne uprave.
3. Ispravnim zbrinjavanjem svog starog uređaja pomažete spriječiti moguće negativne posljedice po okoliš i ljudsko zdravlje.
4. Za detaljnije informacije o zbrinjavanju svog starog uređaja obratite se nadležnom gradskom uredu, službi za zbrinjavanje otpada ili trgovcu kod kojeg ste kupili uređaj.

▲ NAPOMENA

- Kad zbrinjavate uređaj odrežite kabel za napajanje, uništite utikač i skinite vrata kako biste spriječili da išta ostane zaglavljeno u unutrašnjosti.

■ Što nije pokriveno jamstvom.

- Dolazak servisera u vaš dom radi upućivanja u rad s uređajem.
Situacija kad se uređaj priključi na napon drukčiji od onog iskazanog na nazivnoj pločici.
- Kvarovi uzrokovani slučajnim oštećivanjem, nemarom, pogrešnom uporabom ili višom silom.
Kvarovi uzrokovani razlozima koji izlaze iz okvira normalne uporabe u kućanstvu ili korištenja u skladu s korisničkim priručnikom.
- Kvarovi koje uzrokuju štetočine, npr. štakori, miševi i sl.
- Buka ili vibracije koji se smatraju normalnima, na primjer zvuk ispuštanja vode, zvuk okretanja bubnja ili zvukovi upozorenja.
- Popravlak montaže, npr. niveliranje uređaja, prilagodba ispusta.
- Normalno održavanje prema preporukama iz korisničkog priručnika.
- Uklanjanje stranih predmeta/tvari iz stroja uključujući pumpu i filter ulaznog crijeva, npr. kamenčića, noktiju, žica grudnjaka, gumba i sl.
- Zamjena osigurača, ispravljanje ožičenja ili vodovodnih instalacija.
- Ispravlak neovlaštenih popravaka.
Popratna ili posljedična šteta na osobnoj imovini uzrokovana mogućim nedostacima uređaja.
- Ako se ovaj uređaj koristi u komercijalne svrhe jamstvo postaje ništavno.
(Primjer: javna mjesta poput javnih kupatila, prenoćišta, obrazovnih centara, domova)
- Ako se stroj postavi izvan redovnog područja servisiranja, sve troškove prijevoza u vezi s njegovim popravkom ili zamjenom neispravnog dijela snosi vlasnik.

