

Printing specification		Drawn	Checked	Approved
	Signature	Sinhye Hong	Mira Woo	Jongok Kim
	MMM/DD/YYYY	APR/17/2014	APR/17/2014	APR/17/2014

1. Model Description

Model name	: 65UB980V-ZA	Brand name	: LG	Part number	: MFL6806609
2nd, 3rd Suffix	: FP	Product name	: 65UB980V-ZA	(Revision number)	: (1404-REV00)

2. Printing Specification

1. Trim size (Format)	: 148 mm x 210 mm (A5)
2. Printing colors	
• Cover	: 1 Color (Black)
• Inside	: 1 Color (Black)
3. Stock (Paper)	
• Cover	: Uncoated, wood-free paper 150 g/m ²
• Inside	: Uncoated, wood-free paper 60 g/m ²
4. Bindery	: Perfect binding
5. Language	: ENG/FRE/ARA (3)
6. Number of pages	: 128

N O T E	<p>“This part contains Eco-hazardous substances (Pb, Cd, Hg, Cr6+, PBB, PBDE, etc.) within LG standard level, Details should be followed Eco-SCM management standard[LG(56)-A-2524].</p> <p>Especially, Part should be followed and controlled the following specification.</p> <p>(1) Eco-hazardous substances test report should be submitted when Part certification test and First Mass Production.</p> <p>(2) Especially, Don't use or contain lead(Pb) and cadmium(Cd) in ink.</p>
------------------	--

3. Origin Notification

LGEAK	: Printed in Kazakhstan	LGEKR	: Printed in Korea	LGERS	: Printed in Mexico
LGEAZ	: Printed in Brazil	LGEMA	: Printed in Poland	LGESY	: Printed in China
LGEEG	: Printed in Egypt	LGEMX	: Printed in Mexico	LGETH	: Printed in Thailand
LGEIL	: Printed in India	LGEND	: Printed in China	LGEVN	: Printed in Vietnam
LGEIN	: Printed in Indonesia	LGERA	: Printed in Russia	LGEWR	: Printed in Poland
LGEAS	: Printed in Algeria				

4. Changes

10				
9				
8				
7				
6				
5				
4				
3				
2				
1				
Rev. Number	MMM/DD/YYYY	Signature	ECO Number	Change Contents

Pagination sheet

Part number : **MFL6806609**
 Total pages : **128 pages**

Front Cover (ENG) P/No.	A-2 A-21	A-22
ENG Cover	2 33	ENG Back
FRE Cover	2 33	FRE Back
ARA Back	33 2	ARA Cover
SPECIFIC ATIONS B-1	B-2 Blank	Back Cover		



OWNER'S MANUAL LED TV*

* LG LED TV applies LCD screen
with LED backlights.

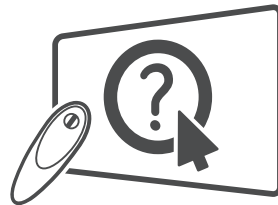

Click! User Guide

Please read this manual carefully before operating your set
and retain it for future reference.

UB85**

UB95**

UB98**



www.lg.com

P/NO : MFL68066609 (1404-REV00)

Printed in Korea

TABLE OF CONTENTS

A-3 SETTING UP THE TV

- A-3 Attaching the stand
- A-7 Tyding cables

A-8 MAKING CONNECTIONS

- A-8 Antenna Connection
- A-9 Satellite dish Connection
- A-9 HDMI Connection
- A-11 - ARC (Audio Return Channel)
- A-12 DVI to HDMI Connection
- A-13 Component Connection
- A-14 Composite Connection
- A-15 MHL Connection
- A-16 Audio Connection
- A-16 - Digital optical audio Connection
- A-17 Headphone Connection
- A-18 USB Connection
- A-19 CI module Connection
- A-20 Euro Scart Connection

COMMON

LANGUAGE LIST

- English
- Français
- العربية

LANGUAGE

B-1 SPECIFICATIONS

COMMON

SETTING UP THE TV

Image shown may differ from your TV.

Attaching the stand

UB85**-ZA, UB95**-ZA

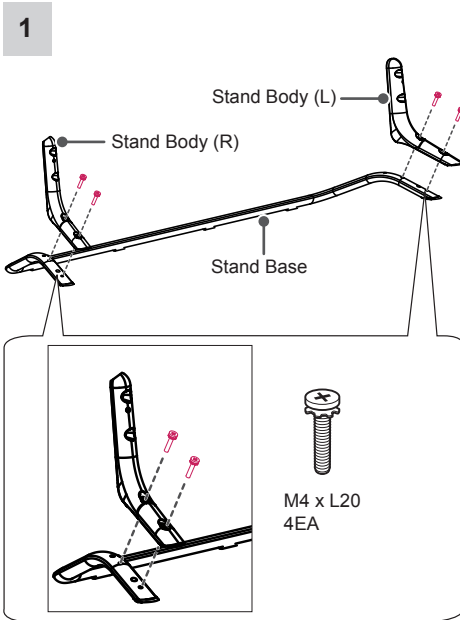

! NOTE

- Be sure to check the Stand Body (L), (R), when installing on the stand base.

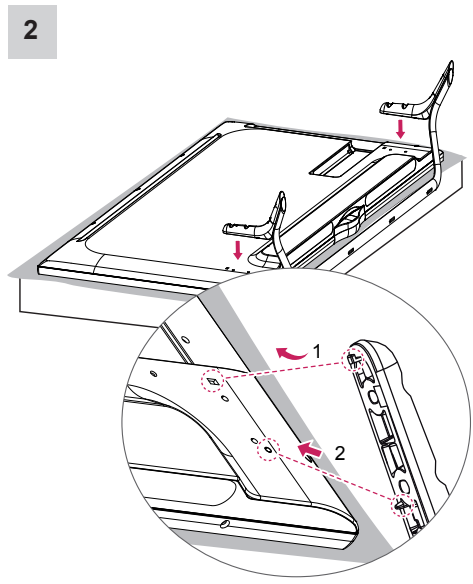

- 1 Attach the stand to the TV using the upper mounting hole on the back of the TV.
- 2 Attach the stand to the TV using the lower connection on the back of the TV.

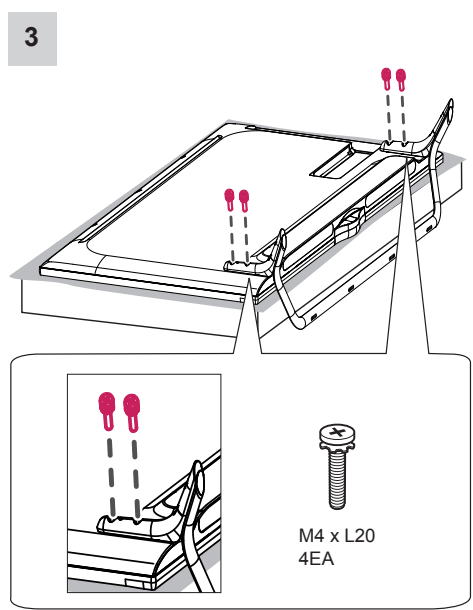

A-4 SETTING UP THE TV

UB85**-ZD, UB95**-ZB

1

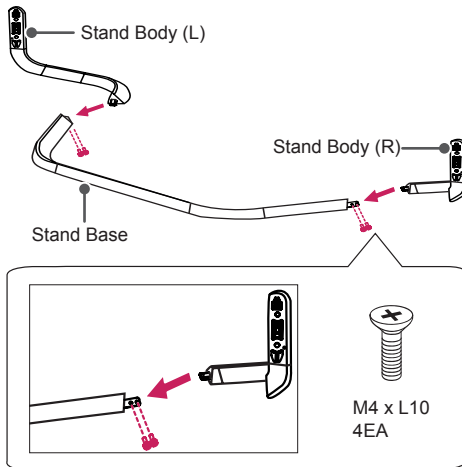

! NOTE

- Be sure to check the Stand Body (L), (R), when installing on the stand base.

2

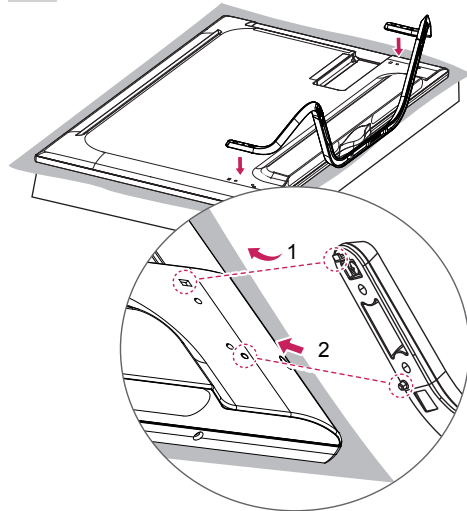

- 1 Attach the stand to the TV using the upper mounting hole on the back of the TV.
- 2 Attach the stand to the TV using the lower connection on the back of the TV.

3

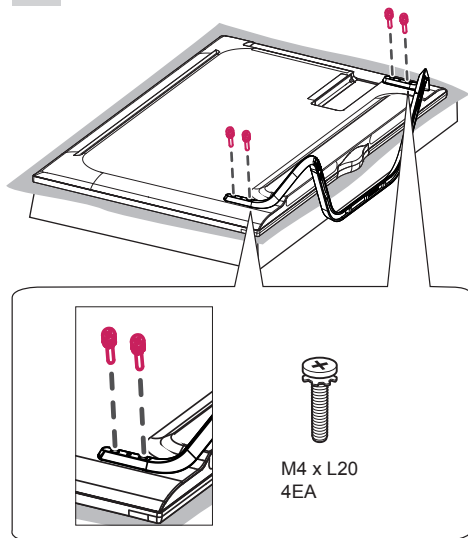

UB98**

1

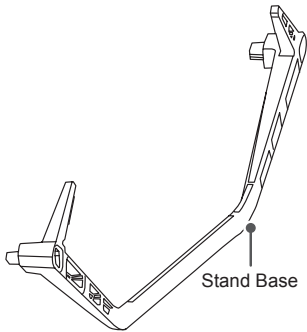

2

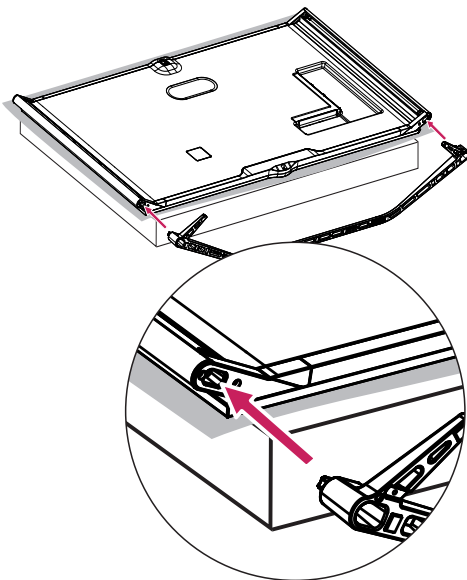

3

65/79UB98**

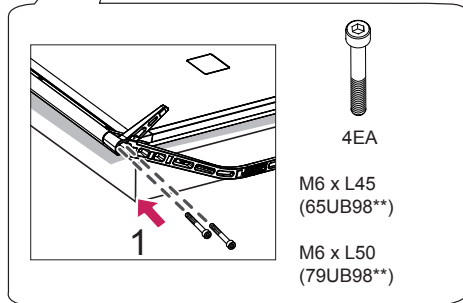
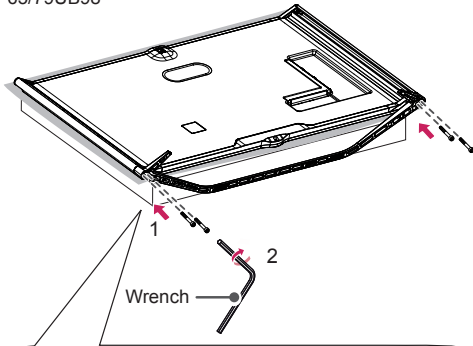

84UB98**

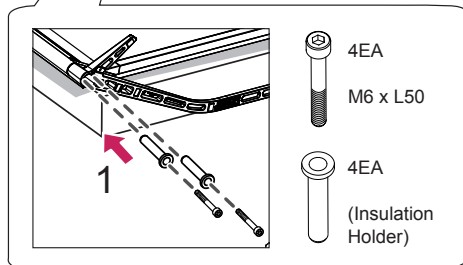
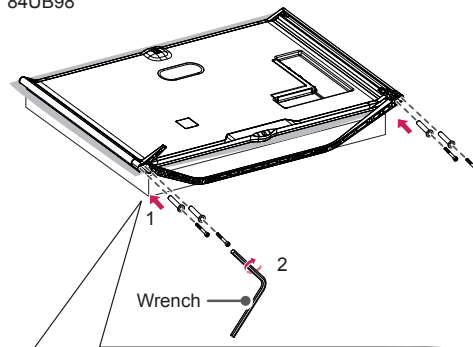

 **CAUTION**

- Make sure that the screws are inserted correctly and fastened securely. (If they are not fastened securely enough, the TV may tilt forward after being installed.)

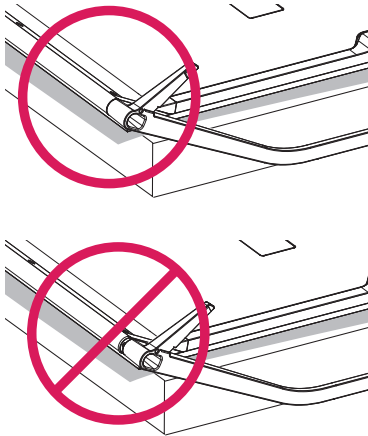

 **CAUTION**

- When attaching the stand to the TV set, place the screen facing down on a cushioned table or flat surface to protect the screen from scratches.
- Make sure that the screws are inserted correctly and fastened securely. (If they are not fastened securely enough, the TV may tilt forward after being installed.)
Do not use too much force and over tighten the screws; otherwise screw may be damaged and not tighten correctly.

 **NOTE**

- Remove the stand before installing the TV on a wall mount by performing the stand attachment in reverse.

Tidying cables

Image shown may differ from your TV.

- 1 Gather and bind the cables with the Cable Holder and the Cable Management.
- 2 Fix the Cable Management firmly to the TV.

(Only UB85**-ZA, UB95**-ZA)

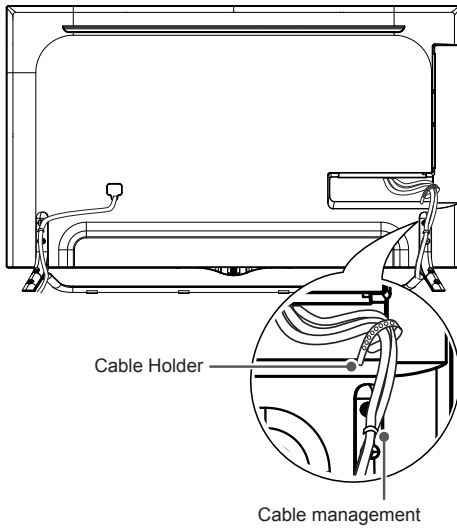

- 1 Gather and bind the cables with the Cable Holder.

(Only UB98**)

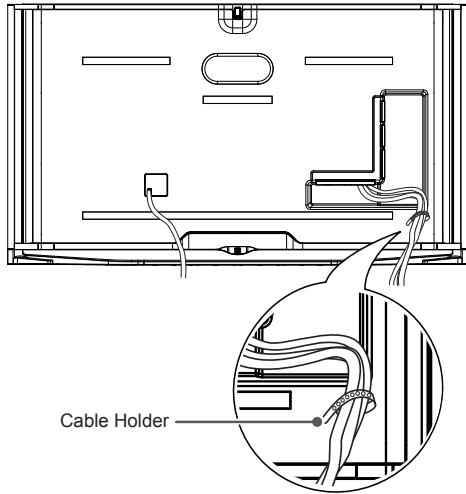

(Only UB85**-ZD, UB95**-ZB)

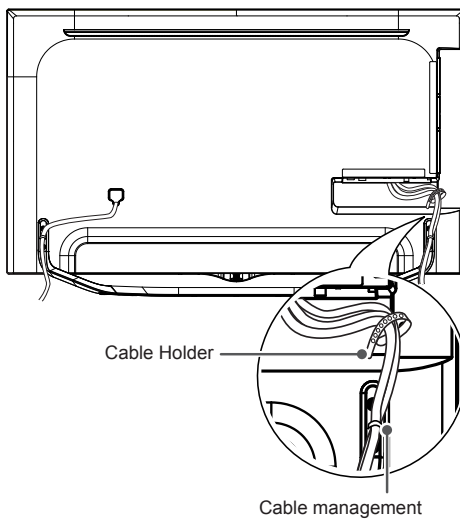

MAKING CONNECTIONS

This section on **MAKING CONNECTIONS** mainly uses diagrams for the UB85** models.

Antenna Connection

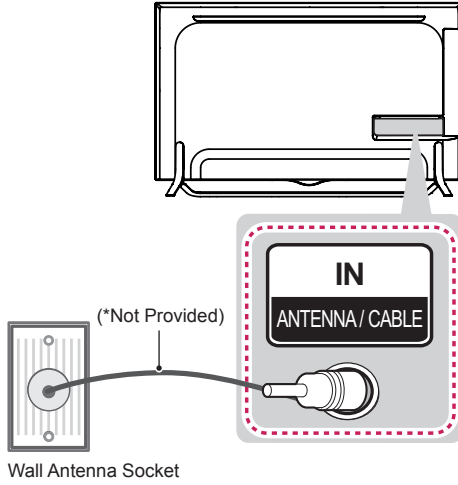

Wall Antenna Socket

English

Connect the TV to a wall antenna socket with an RF cable (75 Ω).

NOTE

- Use a signal splitter to use more than 2 TVs.
- If the image quality is poor, install a signal amplifier properly to improve the image quality.
- If the image quality is poor with an antenna connected, try to realign the antenna in the correct direction.
- An antenna cable and converter are not supplied.
- Supported DTV Audio: MPEG, Dolby Digital, Dolby Digital Plus, HE-AAC

Français

Connectez la TV à une prise d'antenne murale avec un câble RF (75 Ω).

REMARQUE

- Utilisez un séparateur de signaux pour utiliser plus de deux téléviseurs.
- Si la qualité d'image est mauvaise, installez correctement un amplificateur de signaux pour l'améliorer.
- Si vous utilisez une antenne et que la qualité d'image est mauvaise, essayez de réaligner l'antenne dans la bonne direction.
- Le câble et le convertisseur d'antenne ne sont pas fournis.
- Technologies audio TNT prises en charge : MPEG, Dolby Digital, Dolby Digital Plus, HE-AAC

العربية

قم بتوصيل التلفاز بمقبس هوائي على الحائط باستخدام كبل RF (75 Ω).

ملاحظة

- استخدم جهاز فصل الإشارة لاستخدام أكثر من تلفازين.
- إذا كانت جودة الصورة سيئة، فقم بتثبيت مضخم الإشارات بشكل صحيح لتحسين جودة الصورة.
- إذا كانت جودة الصورة سيئة أثناء توصيل هوائي، فحاول إعادة محاذاة الهوائي في الاتجاه الصحيح.
- لا يتم تزويد كبل هوائي ومحول.
- صوت التلفاز الرقمي المعتمد: MPEG و Dolby Digital و HE-AAC و Dolby Digital Plus

Satellite dish Connection

(Only satellite models)

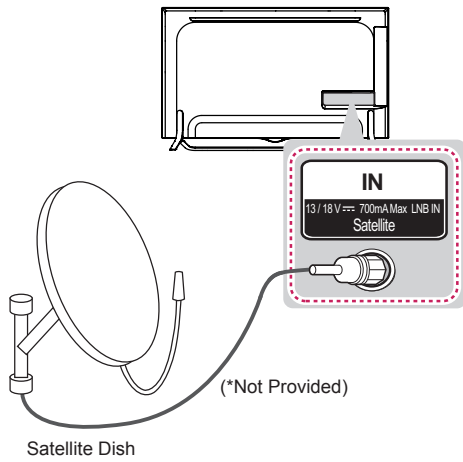

English

Connect the TV to a satellite dish to a satellite socket with a satellite RF cable (75 Ω).

Français

Connectez la TV à une parabole satellite ou à une prise satellite à l'aide d'un câble satellite RF (75 Ω).

العربية

قم بتوصيل التلفزيون ببطبق قمر صناعي بمقيس القمر الصناعي باستخدام كبل قمر صناعي RF (75 Ω).

HDMI Connection

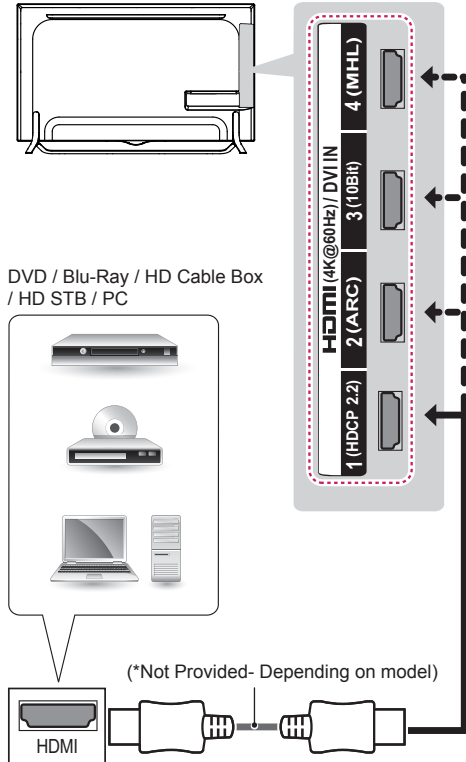

English

Transmits the digital video and audio signals from an external device to the TV. Connect the external device and the TV with the HDMI cable as shown. Choose any HDMI input port to connect. It does not matter which port you use.

NOTE

- It is recommended to use the TV with the HDMI connection for the best image quality.
- Use the latest High Speed HDMI™ Cable with CEC (Customer Electronics Control) function.
- High Speed HDMI™ Cables are tested to carry an HD signal up to 1080p and higher.
- Supported HDMI Audio format : Dolby Digital, DTS, PCM (Up to 192 KHz, 32KHz/44.1KHz/48KHz/88KHz/96KHz/176KHz/192KHz)
- When you use an HDMI cable(HDMI port3), it is recommended that you use the cable provided. If you use a regular HDMI cable, use a high-speed HDMI cable (3m or less).(Depending on model)

- 1) HDMI specifications may be different for each input port, so make sure to check the device specifications before connecting.
- 2) Contact customer service for more information on the HDMI specifications of each input port.

4K@50/60Hz Support Format

Resolution	Frame rate (Hz)	Colour Depth / Chroma Sampling		
		8bit	10bit	12bit
3840 x 2160p 4096 x 2160p	50.00 59.94 60.00	YCbCr 4:2:0	YCbCr 4:2:0 ¹	
		YCbCr 4:2:2 ¹		
		YCbCr 4:4:4 ¹	-	-
		RGB 4:4:4 ¹	-	-

1: Only Supported at **HDMI3** Port

Français

Permet de transmettre les signaux vidéo et audio numériques d'un périphérique externe vers la TV. Connectez le périphérique externe et la TV avec le câble HDMI comme indiqué sur l'illustration suivante. Choisissez un port d'entrée HDMI pour établir la connexion. Peu importe le port que vous utilisez.

REMARQUE

- Pour obtenir une meilleure qualité d'image, il est recommandé d'utiliser la TV avec une connexion HDMI.
- Utilisez le tout nouveau câble haut débit HDMI™ avec la fonction CEC (contrôles électroniques client).
- Les câbles HDMI™ haut débit sont testés pour transporter un signal HD de 1080p ou supérieur.
- Formats audio HDMI pris en charge : Dolby Digital, DTS, PCM (jusqu'à 192 KHz, 32KHz/44,1 KHz/48KHz/88KHz/96KHz/176KHz/192KHz)

العربية

لإرسال إشارات الفيديو والصوت الرقمية من جهاز خارجي إلى التلفاز. قم بتوصيل الجهاز الخارجي بالتلفاز باستخدام كبل HDMI كما هو موضح في الصورة التالية. اختر أي منفذ إدخال HDMI للتوصيل. فلا يهتم تحديد منفذ معين لاستخدامه.

ملاحظة

- يوصى باستخدام التلفاز مع وصلة HDMI للحصول على أفضل جودة للصورة.
- استخدم أحدث كبل HDMI™ عالي السرعة مع وظيفة CEC (التحكم في الإلكترونيات المستخدم).
- تم اختبار كبلات HDMI™ عالية السرعة لتحمل إشارة عالية الجودة تصل إلى 1080p وأكثر.
- تنسيق صوت HDMI المعتمد : Dolby Digital و DTS و PCM (حتى 192 كيلو هرتز، 32 كيلو هرتز/44.1/ كيلو هرتز/ 88/ كيلو هرتز/ 96/ كيلو هرتز/ 176/ كيلو هرتز/ 192/ كيلو هرتز).

ARC (Audio Return Channel)

English

- An external audio device that supports SIMPLINK and ARC must be connected using **HDMI(4K@60Hz)/DVI IN 2 (ARC)** port.
- When connected with a high-speed HDMI cable, the external audio device that supports ARC outputs optical SPDIF without additional optical audio cable and supports the SIMPLINK function.

Français

- Un périphérique audio externe qui prend en charge les technologies SIMPLINK et ARC doit être connecté au port **HDMI(4K@60Hz)/DVI IN 2 (ARC)**.
- Si vous reliez un câble HDMI haut débit, le périphérique audio externe qui prend en charge les sorties ARC, prend également en charge la sortie optique SPDIF sans câble audio optique supplémentaire, ainsi que la fonction SIMPLINK.

العربية

- يجب توصيل جهاز الصوت الخارجي الذي يعتمد على SIMPLINK و ARC باستخدام منفذ إدخال **HDMI(4K@60Hz)/DVI IN 2 (ARC)**.
- عند التوصيل باستخدام كبل HDMI عالي السرعة، يخرج جهاز الصوت الخارجي الذي يعتمد على ARC صوت SPDIF البصري دون كبل الصوت البصري الإضافي ويعتمد وظيفة SIMPLINK.

DVI to HDMI Connection

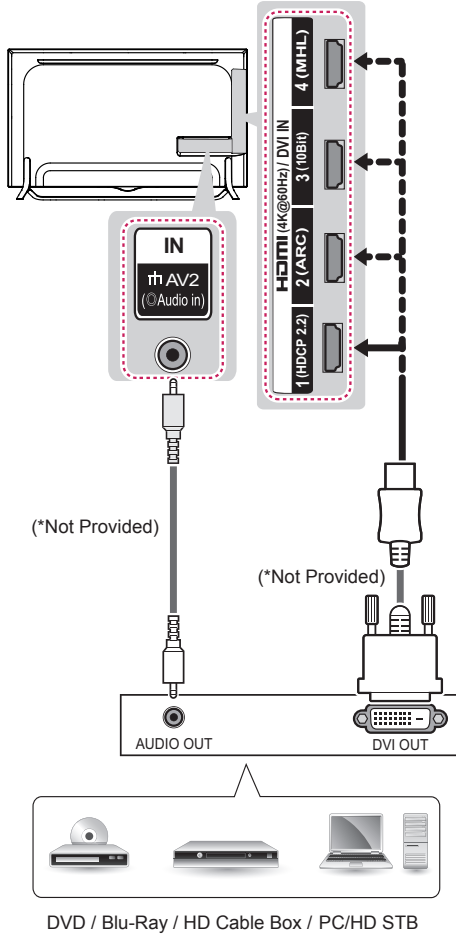

English

Transmits the digital video signal from an external device to the TV. Connect the external device and the TV with the DVI-HDMI cable as shown. To transmit an audio signal, connect an audio cable. Choose any HDMI input port to connect. It does not matter which port you use.

NOTE

- Depending on the graphics card, DOS mode may not work if a HDMI to DVI Cable is in use.
- When using the DVI/HDMI cable, single link is supported.

Français

Permet de transmettre les signaux vidéo d'un périphérique externe vers la TV. Connectez le périphérique externe et la TV avec le câble DVI-HDMI comme indiqué sur l'illustration suivante. Pour émettre un signal audio, raccordez un câble audio. Choisissez un port d'entrée HDMI pour établir la connexion. Peu importe le port que vous utilisez.

REMARQUE

- Selon la carte graphique, le mode DOS peut ne pas fonctionner si vous utilisez un câble pour établir la connexion HDMI-DVI.
- Lors de l'utilisation du câble HDMI/DVI, seule une liaison unique peut être prise en charge.

العربية

ترسل إشارة الفيديو الرقمية من جهاز خارجي إلى التلفاز. قم بتوصيل الجهاز الخارجي بالتلفاز باستخدام كبل DVI-HDMI كما هو موضح في الصورة التالية. لإرسال إشارة الصوت، قم بتوصيل كبل صوت. اختر أي منفذ إدخال HDMI للتوصيل. فلا يهتم بتحديد منفذ معين لاستخدامه.

ملاحظة

- تبعا لكارت الشاشة قد لا يعمل وضع DOS في حالة استخدام منفذ كبل DVI - HDMI.
- في حالة استخدام كبل HDMI/DVI، يتم دعم الوصلة الفردية (single link) فقط.

Component Connection

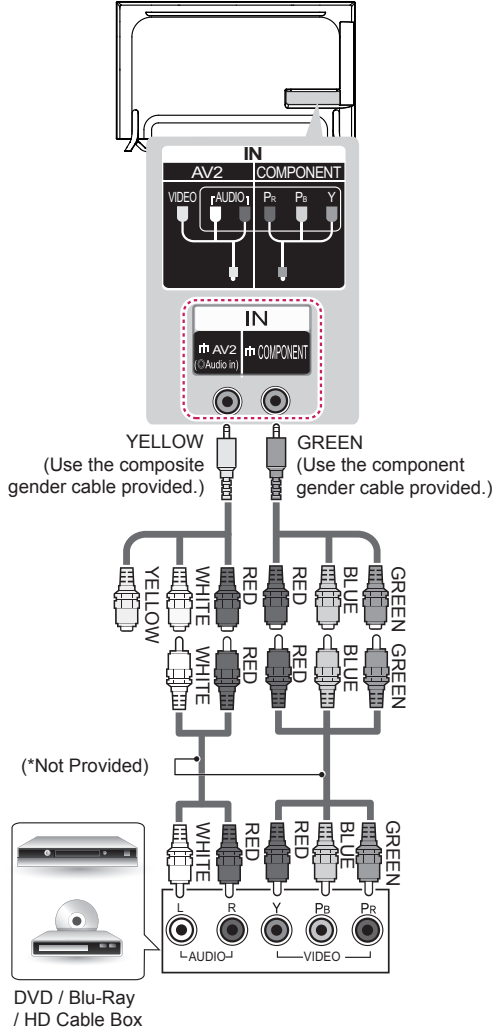

English

Transmits analogue video and audio signals from an external device to the TV. Connect the external device and the TV with a component cable(or component gender cable) as shown.

! NOTE

- If cables are not installed correctly, it could cause this image to display in black and white or with distorted colours.

Français

Permet de transmettre les signaux audio et vidéo analogiques d'un périphérique externe vers la TV. Connectez le périphérique externe et le téléviseur avec un câble composant (ou un câble mâle composant) comme indiqué.

! REMARQUE

- Si les câbles sont mal installés, l'image peut s'afficher en noir et blanc ou avec des couleurs de mauvaise qualité.

العربية

لإرسال إشارات الفيديو التناظري وإشارات الصوت من جهاز خارجي إلى التلفاز. قم بتوصيل الجهاز الخارجي والتلفاز باستخدام كابل المكونات (أو كابل نوع component (المكوّن)) كما هو موضح.

! ملاحظة

- إذا تم توصيل الكابلات بطريقة غير صحيحة، فقد تتسبب في عرض الصورة بالأبيض والأسود أو بألوان مشوشة.

Composite Connection

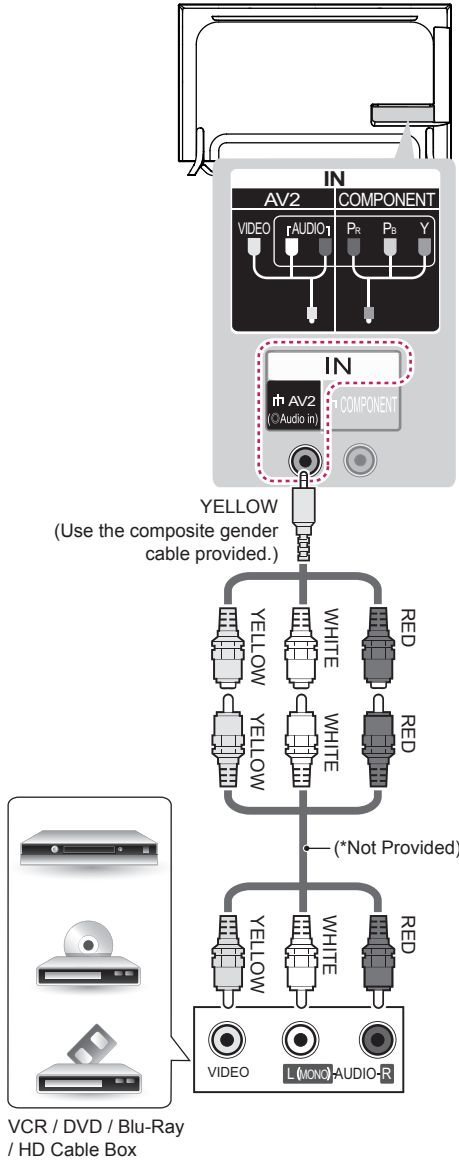

English

Transmits analog video and audio signals from an external device to the TV. Connect the external device and the TV with the composite cable (or composite gender cable) as shown.

Français

Permet de transmettre les signaux audio et vidéo analogiques d'un périphérique externe vers la TV. Connectez le périphérique externe et le téléviseur avec le câble composite (ou un câble mâle composite) comme indiqué.

العربية

لإرسال إشارات الفيديو التناظري وإشارات الصوت من جهاز خارجي إلى التلفاز. قم بتوصيل الجهاز الخارجي والتلفاز باستخدام كابل المركب (أو كابل نوع composite (المركب)) كما هو موضح.

MHL Connection

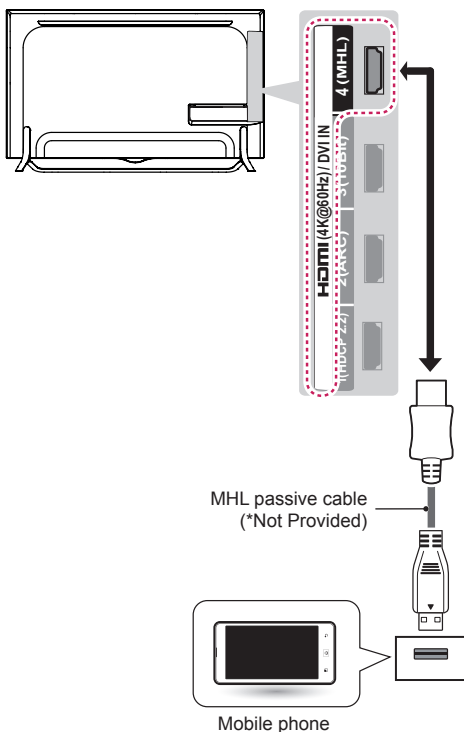

Français

Mobile High-definition Link (MHL) est une interface qui permet de transmettre des signaux audiovisuels numériques depuis des téléphones portables vers des téléviseurs.

! REMARQUE

- Connectez le téléphone portable au port d'entrée **HDMI(4K@60Hz)/DVI IN 4(MHL)** pour afficher l'écran du téléphone sur le téléviseur.
- Le câble passif MHL sert à connecter la TV à un téléphone portable.
- Cette fonctionnalité est uniquement disponible sur les téléphones prenant en charge la connexion MHL.
- Certaines applications peuvent être utilisées depuis la télécommande.
- Vous pouvez utiliser la télécommande Magic sur certains téléphones portables prenant en charge la connexion MHL.
- Retirez le câble passif MHL du téléviseur uniquement si :
 - » la fonction MHL est désactivée,
 - » votre périphérique mobile est complètement chargé et en mode veille ou

العربية

إنّ التوصيل عالي الدقة للهاتف المحمول (MHL) عبارة عن واجهة لإرسال إشارات صوتية وبصرية رقمية من الهواتف المحمولة إلى أجهزة التلفاز.

English

Mobile High-definition Link (MHL) is an interface for transmitting digital audiovisual signals from mobile phones to television sets.

! NOTE

- Connect the mobile phone to the **HDMI(4K@60Hz)/DVI IN 4(MHL)** port to view the phone screen on the TV.
- The MHL passive cable is needed to connect the TV and a mobile phone.
- This only works for the MHL-enabled phone.
- Some applications can be operated by the remote control.
- For some mobile phones supporting MHL, you can control with the magic remote control.
- Remove the MHL passive cable from the TV when:
 - » the MHL function is disabled
 - » your mobile device is fully charged in standby mode

! ملاحظة

- قم بتوصيل الهاتف المحمول بمنفذ **HDMI(4K@60Hz)/DVI IN 4(MHL)** لعرض شاشة الهاتف على التلفاز.
- يلزم استخدام الكبل السلبي MHL لتوصيل التلفاز وهاتف محمول.
- هذا يعمل فقط للهاتف الذي تكون فيه خاصية MHL ممكّنة.
- يمكن تشغيل بعض التطبيقات بواسطة وحدة التحكم عن بُعد.
- لبعض الهواتف المحمولة التي تدعم MHL، يمكنك التحكم بواسطة وحدة التحكم السحرية عن بُعد magic.
- قم بإزالة الكبل السلبي MHL من التلفاز عندما:
 - » يتم تعطيل وظيفة MHL.
 - » يكون الجهاز المحمول مشحوناً بالكامل في وضع الاستعداد.

Audio Connection

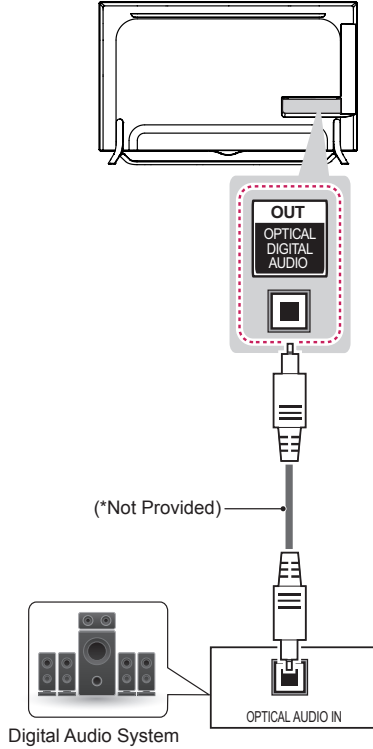

Français

Vous pouvez utiliser un système audio externe en option à la place d'un haut-parleur intégré.

Connexion audio optique numérique

Permet de transmettre un signal audio numérique de la TV au périphérique externe. Connectez le périphérique externe et la TV avec le câble audio optique comme indiqué sur l'illustration suivante.

! REMARQUE

- Ne regardez pas dans le port de sortie optique. Le rayon laser risquerait de vous abîmer la vue.
- La fonction Audio avec ACP (protection copie audio) peut bloquer la sortie audio numérique.

العربية

يمكنك استخدام نظام صوت خارجي اختياري بدلاً من مكبر الصوت المدمج.

وصلة الصوت الرقمي البصري

لإرسال إشارة الصوت الرقمي من التلفزيون إلى جهاز خارجي. قم بتوصيل الجهاز الخارجي بالتلفاز باستخدام كبل صوت بصري كما هو موضح في الصورة التالية.

! ملاحظة

لا تنظر إلى منفذ الإخراج البصري. فالنظر إلى شعاع الليزر قد يضر الرؤية.
قد يعمل الصوت المزود بوظيفة ACP (الصوت المحمي بموجب حقوق النسخ) على حظر إخراج الصوت الرقمي.

English

You may use an external audio system instead of the built-in speaker.

Digital optical audio Connection

Transmits a digital audio signal from the TV to an external device. Connect the external device and the TV with the optical audio cable as shown.

! NOTE

- Do not look into the optical output port. Looking at the laser beam may damage your vision.
- Audio with ACP (Audio Copy Protection) function may block digital audio output.

Headphone Connection

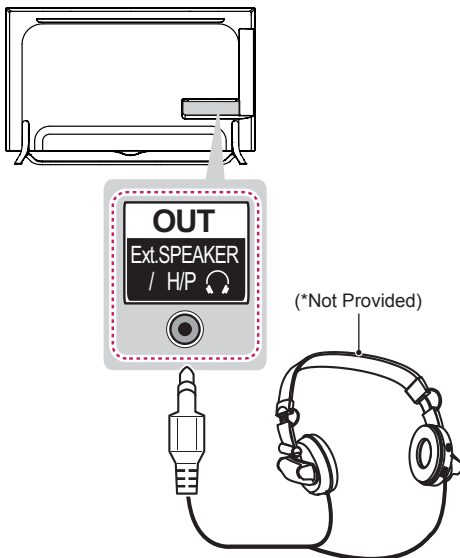

English

Transmits the headphone signal from the TV to an external device. Connect the external device and the TV with the headphone as shown.

! NOTE

- **AUDIO** menu items are disabled when connecting a headphone.
- **OPTICAL DIGITAL AUDIO OUT** is not available when connecting a headphone.
- Headphone impedance: 16Ω
- Max audio output of headphone : 0.627 mW to 1.334 mW
- Headphone jack size: 0.35 cm

Français

Transmet le signal du casque de la TV au périphérique externe. Connectez le périphérique externe et la TV avec le casque comme indiqué sur l'illustration suivante.

! REMARQUE

- Les éléments du menu **AUDIO** sont désactivés lorsque vous branchez un casque.
- La sortie audio numérique optique n'est pas disponible lorsque vous branchez un casque.
- Impédance du casque : 16Ω
- Sortie audio max. du casque : 0,627 mW à 1,334 mW
- Taille de la prise casque : 0,35 cm

العربية

يرسل إشارة سماعة الرأس من التلفزيون إلى جهاز خارجي. قم بتوصيل الجهاز الخارجي والتلفزيون بسماعة الرأس كما هو موضح في الشكل التوضيحي التالي.

! ملاحظة

- تكون خيارات قائمة **AUDIO** معطلة عند توصيل سماعة الرأس.
- لا يتوفر إخراج الصوت الرقمي البصري **Optical Digital Audio** عند توصيل سماعة الرأس.
- مقاومة سماعة الرأس: 16Ω
- أقصى إخراج صوت لسماعة الرأس: 0.627 إلى 1.334 مللي واط
- حجم مقبس سماعة الرأس: 0.35 سم

USB Connection

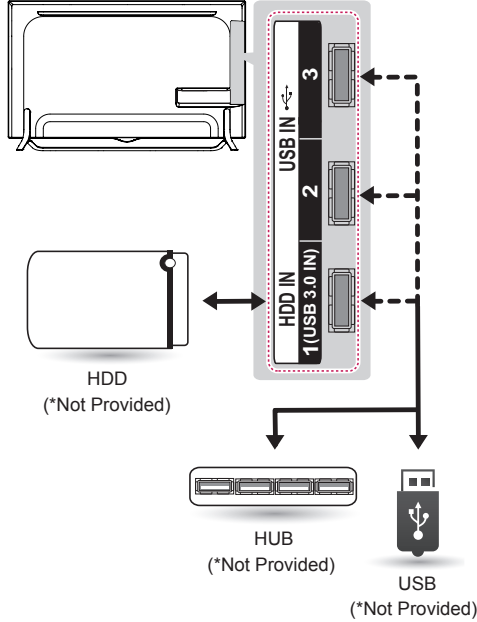

English

Connect a USB storage device such as a USB flash memory, external hard drive or a USB memory card reader to the TV and access the SmartShare menu to use various multimedia files.

NOTE

- Some USB Hubs may not work. If a USB device connected using a USB Hub is not detected, connect it to the USB IN port on the TV directly.
- Connect the external power source if your USB is needed.
- Connecting via USB 3.0 :
Some USB device may not work if it does not meet USB 3.0 standard. In case, connect it to **USB IN 2** or **USB IN 3** port.

Français

Connectez un périphérique de stockage USB comme une clé USB, un disque dur externe ou une carte mémoire USB à la TV et accédez au menu Smart Share pour utiliser divers fichiers multimédia.

REMARQUE

- Certains ports USB peuvent ne pas fonctionner. Si un appareil USB branché sur un port USB IN n'est pas détecté alors connectez-le directement au téléviseur.
- Connectez la source d'alimentation externe si une connexion USB est nécessaire.
- Guide de connexion pour USB 3.0 : Certains appareils USB peuvent ne pas fonctionner s'ils ne prennent pas en charge la norme USB 3.0. Connectez l'appareil aux ports **USB IN 2** ou **USB IN 3**.

العربية

قم بتوصيل وحدة تخزين USB مثل ذاكرة فلاش USB أو قرص ثابت خارجي أو قارئ بطاقات ذاكرة USB بالنتلفاز وانتقل إلى قائمة SmartShare لاستخدام ملفات وسائط متعددة مختلفة.

ملاحظة

- قد لا تعمل بعض موزعات USB. إذا لم يتم الكشف عن جهاز USB متصل باستخدام موزع USB، فقم بتوصيله مباشرة بمنفذ USB IN في التلفاز.
- قم بتوصيل مصدر الطاقة الخارجي إذا كانت هناك حاجة لاستخدام USB.
- دليل التوصيل لـ USB 3.0 : قد لا تعمل بعض أجهزة USB إذا كانت لا تتوافق مع معيار USB 3.0. في حال حدوث ذلك، قم بتوصيل الجهاز بمنفذ **USB IN 2** أو **USB IN 3**.

CI module Connection

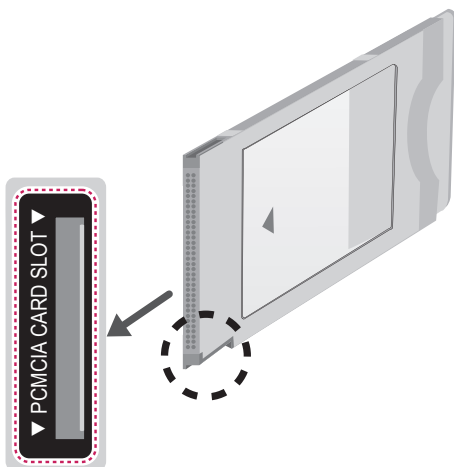
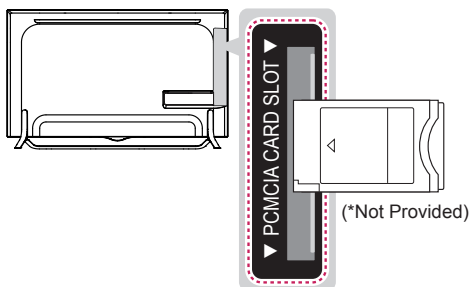

Français

Affichez les services cryptés (payants) en mode TV numérique. Cette fonction n'est pas disponible dans tous les pays.

! REMARQUE

- Vérifiez si le module CI est inséré dans le bon sens dans la fente de la carte PCMCIA. Si le module est mal inséré, la TV pourrait subir des dommages ainsi que la fente de la carte PCMCIA.
- Si le téléviseur n'affiche aucune vidéo et n'émet aucun son lorsque l'entrée CI+ CAM est connectée, contactez votre opérateur de service terrestre/satellite/câble.

العربية

لعرض الخدمات المشفرة (المدفوعة) في وضع التلفزيون الرقمي. لا تتوفر هذه الميزة في جميع البلدان.

! ملاحظة

- تحقق من إدخال وحدة CI في فتحة بطاقة PCMCIA بالاتجاه الصحيح. فقد يؤدي عدم إدخال الوحدة بالشكل الصحيح إلى إلحاق ضرر بالتلفزيون وفتحة بطاقة PCMCIA.
- إذا لم يتم التلفاز بعرض أي ملف فيديو أو صوت عندما يكون CI+ CAM متصل، يُرجى الاتصال بمشغل خدمة نظام البث هوائي / الكبل/القمر الصناعي.

English

View the encrypted (pay) services in digital TV mode. This feature is not available in all countries.

! NOTE

- Check if the CI module is inserted into the PCMCIA card slot in the right direction. If the module is not inserted properly, this can cause damage to the TV and the PCMCIA card slot.
- If the TV does not display any video and audio when CI+ CAM is connected, please contact to the Terrestrial/Cable/Satellite Service Operator.

Euro Scart Connection

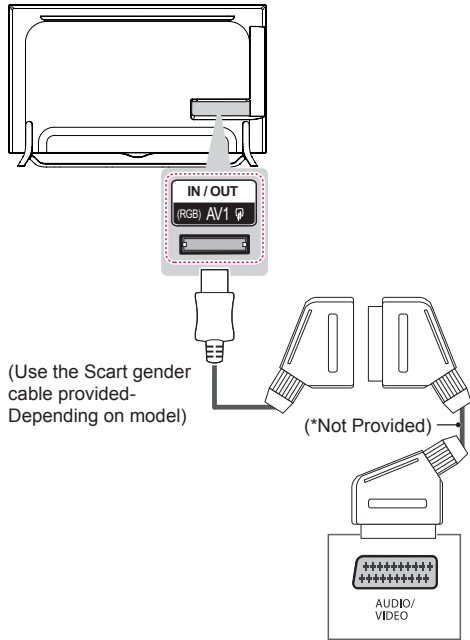

English

Transmits the video and audio signals from an external device to the TV set. Connect the external device and the TV set with the euro scart cable (or Scart gender cable) as shown.

Output Type	AV1 (TV Out ¹)
Current input mode	
Digital TV	Digital TV
Analogue TV, AV	Analogue TV
Component	
HDMI	

1 TV Out : Outputs Analogue TV or Digital TV signals.

NOTE

- Any Euro scart cable used must be signal shielded.
- When watching digital TV in 3D imaging mode, only 2D out signals can be output through the SCART cable. (Only 3D models)

Français

Transmet les signaux audio et vidéo d'un appareil externe au téléviseur. Connectez le périphérique externe et le téléviseur avec le câble Euro scart (ou un câble péritel mâle) comme indiqué.

Type de sortie	AV1 (Sortie TV1)
Mode d'entrée actuel	
TV numérique	TV numérique
TV analogique, AV	TV analogique
Composant	
HDMI	

1 Sortie TV : sortie de signaux en mode TV analogique ou en mode TV numérique.

REMARQUE

- Tous les câbles Euro scart utilisés doivent être des câbles de signal blindés.
- Quand le mode 3D est sélectionné sur la TV numérique, seuls les signaux de sortie 2D peuvent être émis via le câble péritel. (modèles 3D uniquement)

العربية

ترسل إشارات الفيديو والصوت الرقمية من جهاز خارجي إلى التلفزيون.
قم بتوصيل الجهاز الخارجي والتلفاز باستخدام كابل Euro Scart (أو كابل نوع Scart) كما هو موضح.

وضع الإدخال الحالي	نوع الإخراج
	AV1 (TV Out ¹)
التلفزيون الرقمي	التلفزيون الرقمي
التلفزيون التناظري	التلفزيون التناظري ، AV
	Component
	HDMI

1 منفذ إخراج إشارة التلفزيون TV Out: يُخرج إشارات التلفزيون التناظرية أو الرقمية.

ملاحظة !

- يجب أن يكون أي كبل Euro scart مستخدم مزودًا بعازل للإشارة.
- عند مشاهدة التلفاز الرقمي في وضع الصور الثلاثية الأبعاد، يمكن إصدار إشارات إخراج ثنائية الأبعاد عبر كبل SCART. (الطرازات ثلاثية الأبعاد فقط)

English

Connect various external devices to the TV and switch input modes to select an external device. For more information on external device's connection, refer to the manual provided with each device.
Available external devices are: HD receivers, DVD players, VCRs, audio systems, USB storage devices, PC, gaming devices, and other external devices.

! NOTE

- The external device connection may differ from the model.
- Connect external devices to the TV regardless of the order of the TV port.
- If you record a TV program on a DVD recorder or VCR, make sure to connect the TV signal input cable to the TV through a DVD recorder or VCR. For more information of recording, refer to the manual provided with the connected device.
- Refer to the external equipment's manual for operating instructions.
- If you connect a gaming device to the TV, use the cable supplied with the gaming device.
- In PC mode, there may be noise associated with the resolution, vertical pattern, contrast or brightness. If noise is present, change the PC output to another resolution, change the refresh rate to another rate or adjust the brightness and contrast on the PICTURE menu until the picture is clear.
- In PC mode, some resolution settings may not work properly depending on the graphics card.
- If Ultra HD content is played on your PC, video or audio may become disrupted intermittently depending on your PC's performance.

Français

Connectez divers périphériques externes à la TV et changez de mode de source d'entrée pour sélectionner un périphérique externe. Pour en savoir plus sur le raccordement d'un périphérique externe, reportez-vous au manuel fourni avec ce dernier.

Les périphériques externes disponibles sont les suivants : récepteurs HD, lecteurs DVD, VCR, systèmes audio, périphériques de stockage USB, PC, consoles de jeu et autres périphériques externes.

! REMARQUE

- Le raccordement du périphérique externe peut différer du modèle.
- Connectez des périphériques externes à la TV sans tenir compte de l'ordre du port TV.
- Si vous enregistrez un programme TV sur un enregistreur de DVD ou un magnétoscope, veillez à raccorder le câble de source d'entrée du signal de la TV à la TV via un enregistreur de DVD ou un magnétoscope. Pour en savoir plus sur l'enregistrement, reportez-vous au manuel fourni avec le périphérique connecté.
- Veuillez consulter le manuel de l'équipement externe contenant les instructions d'utilisation.
- Si vous connectez une console de jeu à la TV, utilisez le câble fourni avec la console de jeu.
- En mode PC, un bruit peut être associé à la résolution, au modèle vertical, au contraste ou à la luminosité. En présence de bruit, changez la résolution de la sortie PC, changez le niveau du taux de rafraîchissement ou réglez la luminosité et le contraste dans le menu IMAGE jusqu'à ce que l'image soit nette.
- En mode PC, certains réglages de la résolution peuvent ne pas fonctionner correctement en fonction de la carte graphique utilisée.
- Lors de la lecture de contenu Ultra HD sur votre PC, il se peut, selon les performances de votre PC, que la lecture de contenus vidéo ou audio soit altérée.

العربية

قم بتوصيل الأجهزة الخارجية المتنوعة بالتلفاز وبكل بين أوضاع الإدخال لتحديد جهاز خارجي. ولمزيد من المعلومات عن توصيل الأجهزة الخارجية، راجع الدليل المرفق مع كل جهاز. الأجهزة الخارجية المتوفرة هي: أجهزة الاستقبال عالية الدقة ومشغلات أقراص DVD وأجهزة الفيديو وأنظمة الصوت ووحدات تخزين USB والكمبيوتر وأجهزة الألعاب وأجهزة خارجية أخرى.

! ملاحظة

- قد يختلف توصيل الجهاز الخارجي من طراز إلى آخر.
- يجب توصيل الأجهزة الخارجية بالتلفاز بغض النظر عن ترتيب منافذ التلفاز.
- في حالة تسجيل برنامج تلفاز على قرص DVD أو جهاز فيديو، تأكد من توصيل كبل إدخال إشارة التلفاز بالتلفاز عبر مسجل أقراص DVD أو جهاز الفيديو. لمزيد من معلومات التسجيل، راجع الدليل المرفق مع الجهاز المتصل.
- راجع دليل الأجهزة الخارجية للحصول على تعليمات التشغيل.
- عند توصيل جهاز ألعاب بالتلفاز، استخدم الكبل المرفق بجهاز الألعاب.
- في وضع PC (كمبيوتر)، قد يحدث بعض التشويش المرتبط بدرجة الدقة أو النمط العمودي أو التباين أو السطوع. في حالة استمرار التشويش، قم بتغيير إخراج الكمبيوتر إلى قيمة دقة أخرى وقم بتغيير معدل التحديث إلى معدل آخر أو قم بضبط السطوع والتباين في قائمة PICTURE (صورة) حتى تحصل على صورة واضحة.
- في وضع PC (كمبيوتر)، قد لا تعمل بعض إعدادات الدقة بشكل صحيح وفقاً لكارت الشاشة.
- إذا تم تشغيل المحتوى Ultra HD على الكمبيوتر، قد يتعطل الفيديو أو الصوت بشكل متقطع وفقاً لأداء الكمبيوتر.



OWNER'S MANUAL LED TV*

* LG LED TV applies LCD screen
with LED backlights.



Please read this manual carefully before operating your set
and retain it for future reference.

www.lg.com

TABLE OF CONTENTS

3 LICENSES

3 OPEN SOURCE SOFTWARE NOTICE

3 EXTERNAL CONTROL DEVICE SETUP

4 SAFETY INSTRUCTIONS

- 11 - Viewing 3D Imaging
(Only 3D models)

13 INSTALLATION PROCEDURE

13 ASSEMBLING AND PREPARING

- 13 Unpacking
17 Separate purchase
18 Parts and buttons
20 - Using the joystick button
21 Lifting and moving the TV
21 Mounting on a table
23 Mounting on a wall
24 Using Built-in Camera
25 - Preparing Built-in Camera
25 - Name of Parts of Built-in Camera
25 - Checking the Camera's Shooting Range

26 REMOTE CONTROL

28 MAGIC REMOTE FUNCTIONS

- 29 Registering Magic Remote
29 How to use Magic Remote
30 Precautions to Take when Using the Magic Remote

31 USING THE USER GUIDE

31 MAINTENANCE

- 31 Cleaning your TV
31 - Screen, frame, cabinet and stand
31 - Power cord

32 TROUBLESHOOTING

32 SPECIFICATIONS



WARNING

- If you ignore the warning message, you may be seriously injured or there is a possibility of accident or death.



CAUTION

- If you ignore the caution message, you may be slightly injured or the product may be damaged.



NOTE

- The note helps you understand and use the product safely. Please read the note carefully before using the product.

LICENSES

Supported licenses may differ by model. For more information about licenses, visit www.lg.com.



OPEN SOURCE SOFTWARE NOTICE

To obtain the source code under GPL, LGPL, MPL and other open source licenses, that is contained in this product, please visit <http://opensource.lge.com>.

In addition to the source code, all referred license terms, warranty disclaimers and copyright notices are available for download.

LG Electronics will also provide open source code to you on CD-ROM for a charge covering the cost of performing such distribution (such as the cost of media, shipping and handling) upon email request to opensource@lge.com.

This offer is valid for three (3) years from the date on which you purchased the product.

EXTERNAL CONTROL DEVICE SETUP

To obtain the external control device setup information, please visit www.lg.com.

SAFETY INSTRUCTIONS

Please read these safety precautions carefully before using the product.

WARNING



- Do not place the TV and/or remote control in the following environments:
 - A location exposed to direct sunlight
 - An area with high humidity such as a bathroom
 - Near any heat source such as stoves and other devices that produce heat
 - Near kitchen counters or humidifiers where they can easily be exposed to steam or oil
 - An area exposed to rain or wind
 - Near containers of water such as vases

Otherwise, this may result in fire, electric shock, malfunction or product deformation.



- Do not place the product where it might be exposed to dust. This may cause a fire hazard.

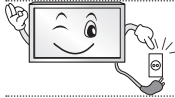

- Mains Plug is the TV connecting/disconnecting device to AC mains electric supply. This plug must remain readily attached and operable when TV is in use.



- Do not touch the power plug with wet hands. Additionally, if the cord pin is wet or covered with dust, dry the power plug completely or wipe dust off. You may be electrocuted due to excess moisture.



- Make sure to connect Mains cable to compliant AC mains socket with Grounded earth pin. (Except for devices which are not grounded on earth.) Otherwise possibility you may be electrocuted or injured.



- Insert power cable plug completely into wall socket otherwise if not secured completely into socket, fire ignition may break out.



- Ensure the power cord does not come into contact with hot objects such as a heater. This may cause a fire or an electric shock hazard.



- Do not place a heavy object, or the product itself, on power cables. Otherwise, this may result in fire or electric shock.



- Bend antenna cable between inside and outside building to prevent rain from flowing in. This may cause water damaged inside the Product and could give an electric shock.



- When mounting TV onto wall make sure to neatly install and isolate cabling from rear of TV as to not create possibility of electric shock/fire hazard.



- Do not plug too many electrical devices into a single multiple electrical outlet. Otherwise, this may result in fire due to over-heating.



- Do not drop the product or let it fall over when connecting external devices. Otherwise, this may result in injury or damage to the product.



- Keep the anti-moisture packing material or vinyl packing out of the reach of children. Anti-moisture material is harmful if swallowed. If swallowed by mistake, force the patient to vomit and visit the nearest hospital. Additionally, vinyl packing can cause suffocation. Keep it out of the reach of children.



- Do not let your children climb or cling onto the TV. Otherwise, the TV may fall over, which may cause serious injury.



- Dispose of used batteries carefully to ensure that a small child does not consume them. Please seek Doctor- Medical Attention immediately if child consumes batteries.



- Do not insert any metal objects/conductors (like a metal chopstick/cutlery/screwdriver) between power cable plug and input Wall Socket while it is connected to the input terminal on the wall. Additionally, do not touch the power cable right after plugging into the wall input terminal. You may be electrocuted. (Depending on model)



- Do not put or store inflammable substances near the product. There is a danger of combustion/explosion or fire due to careless handling of the inflammable substances.



- Do not drop metallic objects such as coins, hair pins, chopsticks or wire into the product, or inflammable objects such as paper and matches. Children must pay particular attention. Electrical shock, fire or injury can occur. If a foreign object is dropped into the product, unplug the power cord and contact the service centre.



- Do not spray water on the product or scrub with an inflammable substance (thinner or benzene). Fire or electric shock accident can occur.



- Do not allow any impact, shock or any objects to fall into the unit, and do not drop anything onto the screen. You may be injured or the product can be damaged.



- Never touch this product or antenna during a thunder or lighting storm. You may be electrocuted.



- Never touch the wall outlet when there is leakage of gas, open the windows and ventilate. It may cause a fire or a burn by a spark.



- Do not disassemble, repair or modify the product at your own discretion. Fire or electric shock accident can occur. Contact the service centre for check, calibration or repair.



- If any of the following occur, unplug the product immediately and contact your local service centre.
 - The product has been impacted by shock
 - The product has been damaged
 - Foreign objects have entered the product
 - The product produced smoke or a strange smell
 This may result in fire or electric shock.



- Unplug the TV from AC mains wall socket if you do not intend to use the TV for a long period of time. Accumulated dust can cause fire hazard and insulation deterioration can cause electric leakage/shock/fire.



- Apparatus shall not be exposed to dripping or splashing and no objects filled with liquids, such as vases, shall be placed on the apparatus.

- Do not install this product on a wall if it could be exposed to oil or oil mist. This may damage the product and cause it to fall.

CAUTION

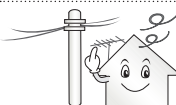

- Install the product where no radio wave occurs.



- There should be enough distance between an outside antenna and power lines to keep the former from touching the latter even when the antenna falls. This may cause an electric shock.

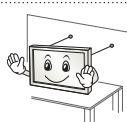

- Do not install the product on places such as unstable shelves or inclined surfaces. Also avoid places where there is vibration or where the product cannot be fully supported. Otherwise, the product may fall or flip over, which may cause injury or damage to the product.



- If you install the TV on a stand, you need to take actions to prevent the product from overturning. Otherwise, the product may fall over, which may cause injury.

- If you intend to mount the product to a wall, attach VESA standard mounting interface (optional parts) to the back of the product. When you install the set to use the wall mounting bracket (optional parts), fix it carefully so as not to drop.

- Only use the attachments / accessories specified by the manufacturer.



- When installing the antenna, consult with a qualified service technician. If not installed by a qualified technician, this may create a fire hazard or an electric shock hazard.

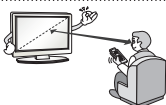

- We recommend that you maintain a distance of at least 2 to 7 times the diagonal screen size when watching TV. If you watch TV for a long period of time, this may cause blurred vision.

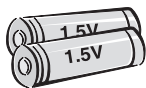

- Only use the specified type of battery. This could cause damage to the remote control.

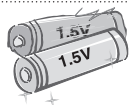

- Do not mix new batteries with old batteries. This may cause the batteries to overheat and leak.

- Batteries should not be exposed to excessive heat. For example, keep away from direct sunlight, open fireplace and electric heaters.

- Do not place non-rechargeable batteries in charging device.

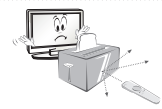

- Make sure there are no objects between the remote control and its sensor.



- Signal from Remote Control can be interrupted due to external/internal lighting eg Sunlight, fluorescent lighting.
If this occurs turn off lighting or darken viewing area.

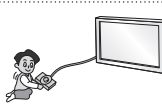

- When connecting external devices such as video game consoles, make sure the connecting cables are long enough.
Otherwise, the product may fall over, which may cause injury or damage the product.

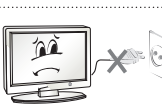

- Do not turn the product On/Off by plugging-in or unplugging the power plug to the wall outlet. (Do not use the power plug for switch.)
It may cause mechanical failure or could give an electric shock.

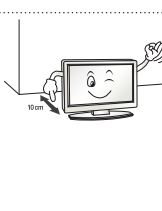

- Please follow the installation instructions below to prevent the product from overheating.
 - The distance between the product and the wall should be more than 10 cm.
 - Do not install the product in a place with no ventilation (e.g., on a bookshelf or in a cupboard).
 - Do not install the product on a carpet or cushion.
 - Make sure the air vent is not blocked by a tablecloth or curtain.
 Otherwise, this may result in fire.

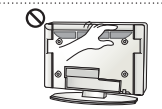

- Take care not to touch the ventilation openings when watching the TV for long periods as the ventilation openings may become hot. This does not affect the operation or performance of the product.

• Periodically examine the cord of your appliance, and if its appearance indicates damage or deterioration, unplug it, discontinue use of the appliance, and have the cord replaced with an exact replacement part by an authorized servicer.



- Prevent dust collecting on the power plug pins or outlet.
This may cause a fire hazard.



- Protect the power cord from physical or mechanical abuse, such as being twisted, kinked, pinched, closed in a door, or walked upon. Pay particular attention to plugs, wall outlets, and the point where the cord exits the appliance.



- Do not press strongly upon the panel with a hand or sharp object such as nail, pencil or pen, or make a scratch on it, as it may cause damage to screen.



- Avoid touching the screen or holding your finger(s) against it for long periods of time. Doing so may produce some temporary or permanent distortion/damage to screen.



- When cleaning the product and its components, unplug the power first and wipe it with a soft cloth. Applying excessive force may cause scratches or discolouration. Do not spray with water or wipe with a wet cloth. Never use glass cleaner, car or industrial shiner, abrasives or wax, benzene, alcohol etc., which can damage the product and its panel.

Otherwise, this may result in fire, electric shock or product damage (deformation, corrosion or breakage).

- As long as this unit is connected to the AC wall outlet, it is not disconnected from the AC power source even if you turn off this unit by SWITCH.



- When unplugging the cable, grab the plug and unplug it, by pulling at the plug. Don't pull at the cord to unplug the power cord from the power board, as this could be hazardous.



- When moving the product, make sure you turn the power off first. Then, unplug the power cables, antenna cables and all connecting cables. The TV set or power cord may be damaged, which may create a fire hazard or cause electric shock.



- When moving or unpacking the product, work in pairs because the product is heavy. Otherwise, this may result in injury.



- Contact the service centre once a year to clean the internal parts of the product. Accumulated dust can cause mechanical failure.



- Refer all servicing to qualified service personnel. Servicing is required when the apparatus has been damaged in any way, such as power supply cord or plug is damaged, liquid has been spilled or objects have fallen into the apparatus, the apparatus has been exposed to rain or moisture, does not operate normally, or has been dropped.



- If the product feels cold to the touch, there may be a small "flicker" when it is turned on. This is normal, there is nothing wrong with product.



- The panel is a high technology display product with resolution of two million to six million pixels. You may see tiny black dots and/or brightly coloured dots (red, blue or green) at a size of 1 ppm on the panel. This does not indicate a malfunction and does not affect the performance and reliability of the product. This phenomenon also occurs in third-party products and is not subject to exchange or refund.



- You may find different brightness and colour of the panel depending on your viewing position(left/right/top/down). This phenomenon occurs due to the characteristic of the panel. It is not related with the product performance, and it is not malfunction.



- Displaying a still image (e.g., broadcasting channel logo, on-screen menu, scene from a video game) for a prolonged time may cause damage to the screen, resulting in retention of the image, which is known as image sticking. The warranty does not cover the product for image sticking.

Avoid displaying a fixed image on your television's screen for a prolonged period (2 or more hours for LCD, 1 or more hours for Plasma).

Also, if you watch the TV at a ratio of 4:3 for a long time, image sticking may occur on the borders of the panel.

This phenomenon also occurs in third-party products and is not subject to exchange or refund.

- Generated Sound**

"Cracking" noise: A cracking noise that occurs when watching or turning off the TV is generated by plastic thermal contraction due to temperature and humidity. This noise is common for products where thermal deformation is required. Electrical circuit humming/panel buzzing: A low level noise is generated from a high-speed switching circuit, which supplies a large amount of current to operate a product. It varies depending on the product.

This generated sound does not affect the performance and reliability of the product.

Viewing 3D Imaging (Only 3D models)



WARNING

Viewing Environment

- Viewing Time
 - When watching 3D contents, take 5 - 15 minute breaks every hour. Viewing 3D contents for a long period of time may cause headache, dizziness, fatigue or eye strain.

Those that have a photosensitive seizure or chronic illness

- Some users may experience a seizure or other abnormal symptoms when they are exposed to a flashing light or particular pattern from 3D contents.
- Do not watch 3D videos if you feel nausea, are pregnant and/ or have a chronic illness such as epilepsy, cardiac disorder, or blood pressure disease, etc.
- 3D Contents are not recommended to those who suffer from stereo blindness or stereo anomaly. Double images or discomfort in viewing may be experienced.
- If you have strabismus (cross-eyed), amblyopia (weak eyesight) or astigmatism, you may have trouble sensing depth and easily feel fatigue due to double images. It is advised to take frequent breaks than the average adult.
- If your eyesight varies between your right and left eye, revise your eyesight prior to watching 3D contents.

Symptoms which require discontinuation or refraining from watching 3D contents

- Do not watch 3D contents when you feel fatigue from lack of sleep, overwork or drinking.
- When these symptoms are experienced, stop using/watching 3D contents and get enough rest until the symptom subsides.
 - Consult your doctor when the symptoms persist. Symptoms may include headache, eyeball pain, dizziness, nausea, palpitation, blurriness, discomfort, double image, visual inconvenience or fatigue.

**CAUTION****Viewing Environment**

- Viewing Distance
 - Maintain a distance of at least twice the screen diagonal length when watching 3D contents. If you feel discomfort in viewing 3D contents, move further away from the TV.

Viewing Age

- Infants/Children
 - Usage/ Viewing 3D contents for children under the age of 6 are prohibited.
 - Children under the age of 10 may overreact and become overly excited because their vision is in development (for example: trying to touch the screen or trying to jump into it. Special monitoring and extra attention is required for children watching 3D contents.
 - Children have greater binocular disparity of 3D presentations than adults because the distance between the eyes is shorter than one of adults. Therefore they will perceive more stereoscopic depth compared to adults for the same 3D image.
- Teenagers
 - Teenagers under the age of 19 may react with sensitivity due to stimulation from light in 3D contents. Advise them to refrain from watching 3D contents for a long time when they are tired.
- Elderly
 - The elderly may perceive less 3D effect compared to the youth. Do not sit closer to the TV than the recommended distance.

Cautions when using the 3D glasses

- Make sure to use LG 3D glasses. Otherwise, you may not be able to view 3D videos properly.
- Do not use 3D glasses instead of your normal glasses, sunglasses or protective goggles.
- Using modified 3D glasses may cause eye strain or image distortion.
- Do not keep your 3D glasses in extremely high or low temperatures. It will cause deformation.
- The 3D glasses are fragile and are easily scratched. Always use a soft, clean piece of cloth when wiping the lenses. Do not scratch the lenses of the 3D glasses with sharp objects or clean/wipe them with chemicals.

NOTE

- Image shown may differ from your TV.
- Your TV's OSD (On Screen Display) may differ slightly from that shown in this manual.
- The available menus and options may differ from the input source or product model that you are using.
- New features may be added to this TV in the future.
- The TV can be placed in standby mode in order to reduce the power consumption. And the TV should be turned off if it will not be watched for some time, as this will reduce energy consumption.
- The energy consumed during use can be significantly reduced if the level of brightness of the picture is reduced, and this will reduce the overall running cost.

INSTALLATION PROCEDURE

- 1 Open the package and make sure all the accessories are included.
- 2 Attach the stand to the TV set.
- 3 Connect an external device to the TV set.
- 4 Make sure the network connection is available.
You can use the TV network functions only when the network connection is made.

* If the TV is turned on for the first timer after it was shipped from the factory, initialization of the TV may take a few minutes.

ASSEMBLING AND PREPARING

Unpacking

Check your product box for the following items. If there are any missing accessories, contact the local dealer where you purchased your product. The illustrations in this manual may differ from the actual product and item.

CAUTION

- Do not use any unapproved items to ensure the safety and product life span.
- Any damages or injuries by using unapproved items are not covered by the warranty.
- Some models have a thin film attached on to the screen and this must not be removed.

NOTE

- The items supplied with your product may vary depending on the model.
- Product specifications or contents of this manual may be changed without prior notice due to upgrade of product functions.
- For an optimal connection, HDMI cables and USB devices should have bezels less than 10 mm thick and 18 mm width. Use an extension cable that supports USB 2.0 if the USB cable or USB memory stick does not fit into your TV's USB port.

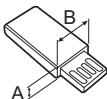
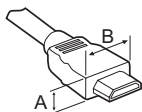

*A ≦ 10 mm

*B ≦ 18 mm

NOTE**How to use the ferrite core (Depending on model)**

- Use the ferrite core to reduce the electromagnetic interference in the LAN cable. Wind the LAN cable once on the ferrite core. Place the ferrite core close to the TV.



[Cross Section of Ferrite Core]

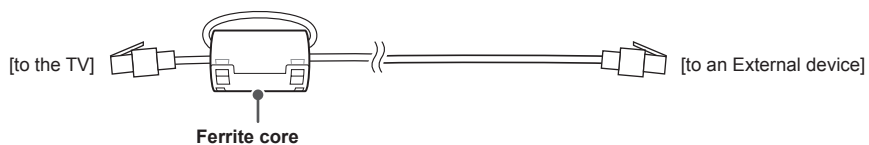

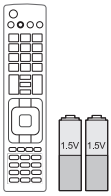

Remote Control, Batteries (AAA)
(Depending on model)
The remote control will not be included for all sales market.
(See p. 26, 27)

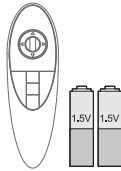

Magic remote, batteries (AA)
(Only UB85**, UB95, UB98**)
(See p. 28)

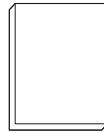

Owner's manual



Tag on
(Depending on model)



Power Cord

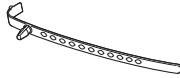

Cable holder
(Depending on model)
(See p. A-7)



Cinema 3D Glasses
The number of 3D glasses may differ depending on the model or country.

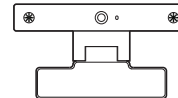

Video call camera
(Depending on model)

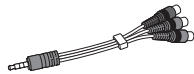

Component gender cable
(See p. A-13)

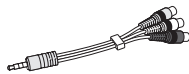

Composite gender cable
(See p. A-13, A-14)



Scart gender cable
(Depending on model)
(See p. A-20)

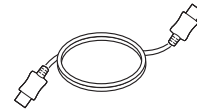

HDMI cable
(Depending on model)
(See p. A-9)



Stand Body / Stand Base
(Only UB85**-ZA, UB95**-ZA)
(See p. A-3)

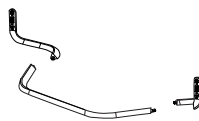

Stand Body / Stand Base
(Only UB85**-ZD, UB95**-ZB)
(See p. A-4)

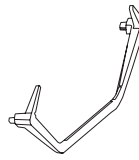

Stand Base
(Only UB98**)
(See p. A-5)



Stand Screws
8EA, M4 x L20
(Only UB85**-ZA, UB95**-ZA)
4EA, M4 x L20
(Only UB85**-ZD, UB95**-ZB)
(See p. A-3, A-4)

ENGLISH



Stand Screws
4EA, M4 x L10
(Only UB85**-ZD,
UB95**-ZB)
(See p. A-4)



Stand Screws
4EA, M6 x L45
(Only 65UB98**)
(See p. A-5)



Stand Screws
4EA, M6 x L50
(Only 79/84UB98**)
(See p. A-5)

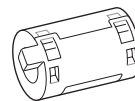

Ferrite core
(Depending on model)



Cable Managements
2EA
(Only UB85**-ZA,
UB95**-ZA)
(See p. A-7)

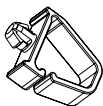

Cable Managements
2EA
(Only UB85**-ZD,
UB95**-ZB)
(See p. A-7)

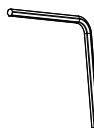

Wrench
(Only UB98**)
(See p. A-5)



Insulation Holders
4EA
(Only 84UB98**)
(See p. A-5)

Separate purchase

Optional extras can be changed or modified for quality improvement without any notification.
 Contact your dealer for buying these items.
 These devices only work with certain models.

AG-F***DP Dual play glasses	AG-F*** Cinema 3D glasses	AN-MR500 Magic Remote	AN-VC5** Video call camera
LG Audio Device	Tag on		

Compatibility	UB85**	UB95**	UB98**
AG-F***DP Dual play glasses	•	•	•
AG-F*** Cinema 3D glasses	•	•	•
AN-MR500 Magic Remote	•	•	•
AN-VC5** Video call camera	•	•	
LG Audio Device	•	•	•
Tag on	•	•	•

The model name or design may be changed depending on the upgrade of product functions, manufacturer's circumstances or policies.

ENGLISH

Parts and buttons

A type : UB85**-ZA

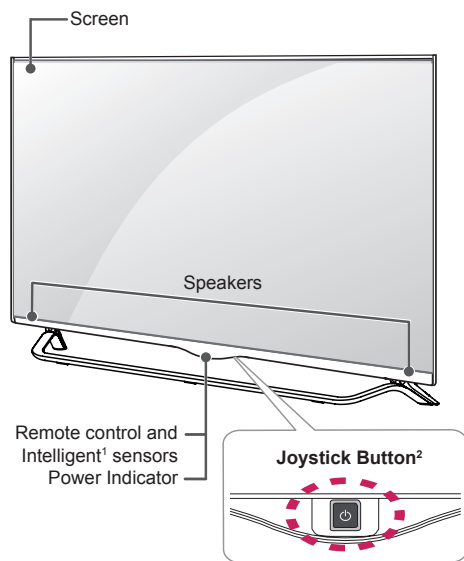

B type : UB85**-ZD

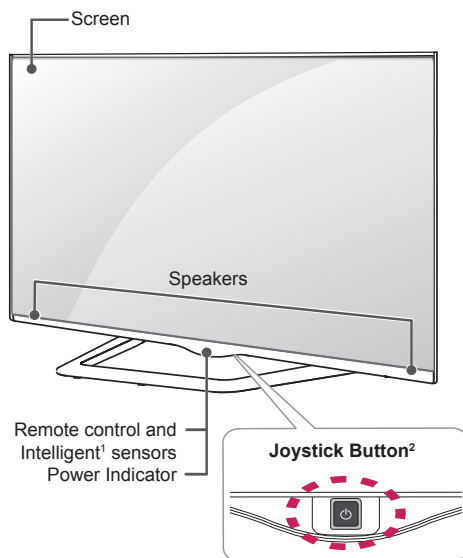

C type : UB95**-ZA

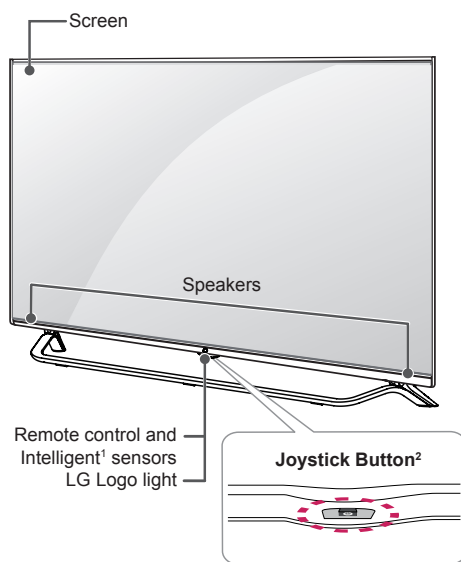

D type : UB95**-ZB

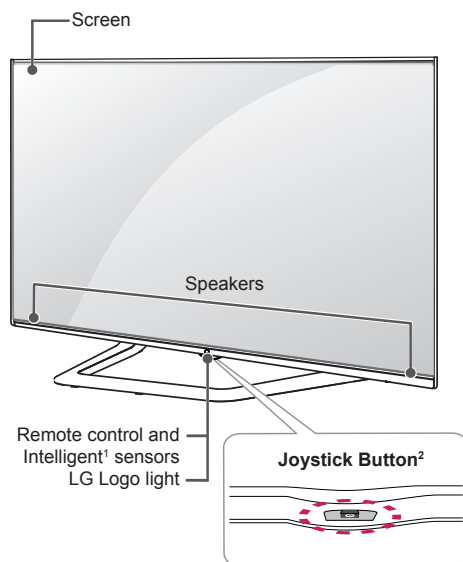

E type : 65/79UB98**

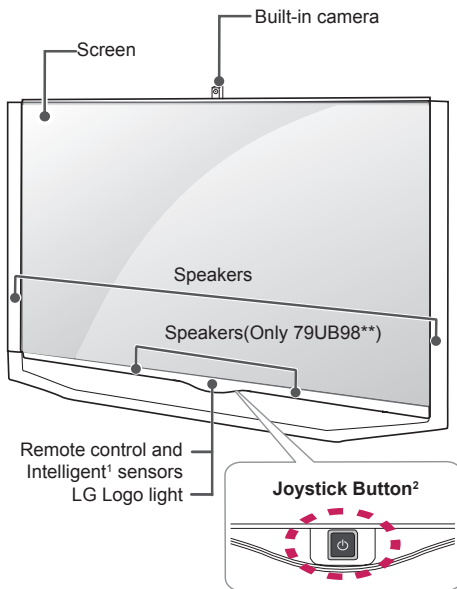

F type : 84UB98**

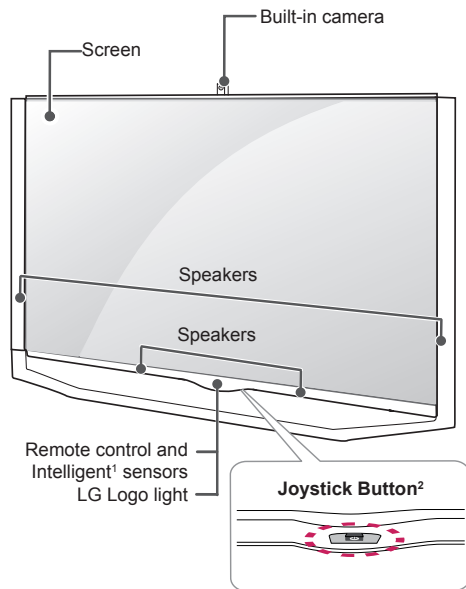

- 1 Intelligent sensor - Adjusts the image quality and brightness based on the surrounding environment.
- 2 Joystick Button - This button is located below or behind the TV screen.



NOTE

- You can set the LG Logo Light or power indicator light to on or off by selecting **General** in the main menus. (Depending on model)

Using the joystick button

You can operate the TV by pressing the button or moving the joystick left, right, up, or down.

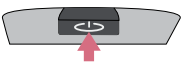
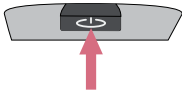
Basic Functions

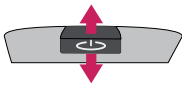
	Power On	When the TV is turned off, place your finger on the joystick button and press it once and release it.
	Power Off	When the TV is turned on, place your finger on the joystick button and press it once for a few seconds and release it.
	Volume Control	If you place your finger over the joystick button and move it left or right, you can adjust the volume level you want.
	Programmes Control	If you place your finger over the joystick button and push it to the up or down, you can scrolls through the saved programmes what you want.





! NOTE

- When your finger over the joystick button and push it to the up, down, left or right, be careful not to press the joystick button. If you press the joystick button first, you can not adjust the volume level and saved programmes.

Adjusting the Menu

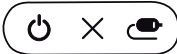
When the TV is turned on, press the joystick button one time.

You can adjust the Menu items (⏻, ✕, 📶) moving the joystick button left or right.

		TV OFF	Turns the power off.
		CLOSE	Clears on-screen displays and returns to TV viewing.
		INPUT	Changes the input source.

Lifting and moving the TV

Please note the following advice to prevent the TV from being scratched or damaged and for safe transportation regardless of its type and size.

CAUTION

- Avoid touching the screen at all times, as this may result in damage to the screen.

- It is recommended to move the TV in the box or packing material that the TV originally came in.
- Before moving or lifting the TV, disconnect the power cord and all cables.
- When holding the TV, the screen should face away from you to avoid damage.

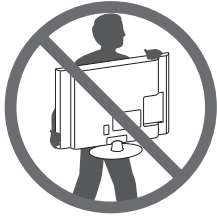

- Hold the top and bottom of the TV frame firmly. Make sure not to hold the transparent part, speaker, or speaker grill area.

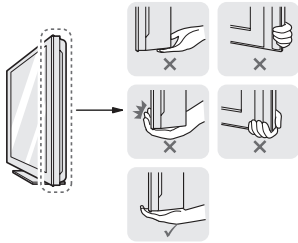

- When transporting a large TV, there should be at least 2 people.
- When transporting the TV by hand, hold the TV as shown in the following illustration.

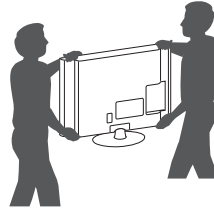

- When transporting the TV, do not expose the TV to jolts or excessive vibration.
- When transporting the TV, keep the TV upright, never turn the TV on its side or tilt towards the left or right.
- Do not apply excessive pressure to cause flexing / bending of frame chassis as it may damage screen.

Mounting on a table

- 1 Lift and tilt the TV into its upright position on a table.
 - Leave a 10 cm (minimum) space from the wall for proper ventilation.

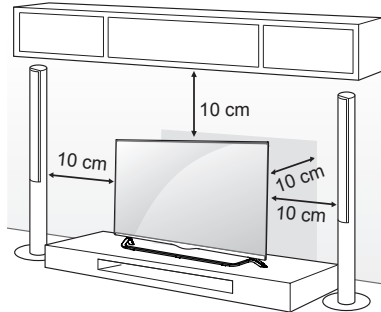

- 2 Connect the power cord to a wall outlet.

CAUTION

- Do not place the TV near or on sources of heat, as this may result in fire or other damage.

Using the Kensington security system

(This feature is not available for all models.)

- Image shown may differ from your TV.

The Kensington security system connector is located at the rear of the TV. For more information of installation and using, refer to the manual provided with the Kensington security system or visit <http://www.kensington.com>.

Connect the Kensington security system cable between the TV and a table.

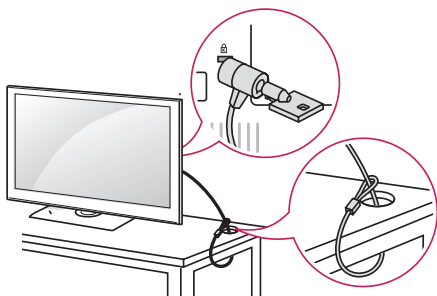
**Securing the TV to a wall**

(This feature is not available for all models.)

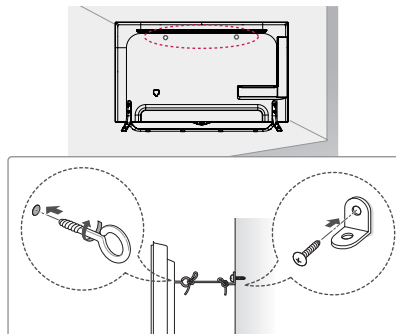

- 1 Insert and tighten the eye-bolts, or TV brackets and bolts on the back of the TV.
 - If there are bolts inserted at the eye-bolts position, remove the bolts first.
- 2 Mount the wall brackets with the bolts to the wall. Match the location of the wall bracket and the eye-bolts on the rear of the TV.
- 3 Connect the eye-bolts and wall brackets tightly with a sturdy rope. Make sure to keep the rope horizontal with the flat surface.

**CAUTION**

- Make sure that children do not climb on or hang on the TV.

**NOTE**

- Use a platform or cabinet that is strong and large enough to support the TV securely.
- Brackets, bolts and ropes are not provided. You can obtain additional accessories from your local dealer.

Mounting on a wall

Attach an optional wall mount bracket at the rear of the TV carefully and install the wall mount bracket on a solid wall perpendicular to the floor. When you attach the TV to other building materials, please contact qualified personnel.

LG recommends that wall mounting be performed by a qualified professional installer.

We recommend the use of LG's wall mount bracket. When you do not use LG's wall mount bracket, please use a wall mount bracket where the device is adequately secured to the wall with enough space to allow connectivity to external devices.

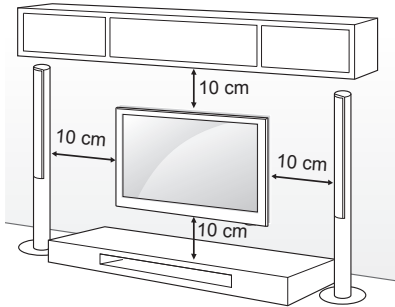

Make sure to use screws and wall mount bracket that meet the VESA standard. Standard dimensions for the wall mount kits are described in the following table.

Separate purchase (Wall Mounting Bracket)

Model	49/55UB85** 55UB95**	65UB95** 65UB98**
VESA (A x B)	400 x 400	400 x 400
Standard screw	M6	M6
Number of screws	4	4
Wall mount bracket	LSW440B MSW240	LSW440B

Model	79/84UB98**
VESA (A x B)	600 x 400
Standard screw	M8
Number of screws	4
Wall mount bracket	LSW640B

Wall mount bracket		
LSW440B	MSW240	LSW640B

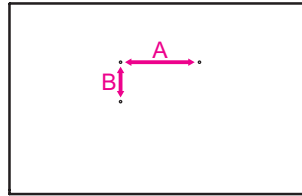

**CAUTION**

- Disconnect the power first, and then move or install the TV. Otherwise electric shock may occur.
- If you install the TV on a ceiling or slanted wall, it may fall and result in severe injury. Use an authorized LG wall mount and contact the local dealer or qualified personnel.
- Do not over tighten the screws as this may cause damage to the TV and void your warranty.
- Use the screws and wall mounts that meet the VESA standard. Any damages or injuries by misuse or using an improper accessory are not covered by the warranty.

**NOTE**

- Use the screws that are listed on the VESA standard screw specifications.
- The wall mount kit includes an installation manual and necessary parts.
- The wall mount bracket is not provided. You can obtain additional accessories from your local dealer.
- The length of screws may differ depending on the wall mount. Make sure to use the proper length.
- For more information, refer to the manual supplied with the wall mount.

Using Built-in Camera

(Only UB98**)

You can make a Skype video call or use the motion recognition function using the built-in camera of the TV. This TV does not support the use of an external camera.

**NOTE**

- Before using the built-in camera, you must recognize the fact that you are legally responsible for the use or misuse of the camera by the relevant national laws including the criminal law.
- The relevant laws include the Personal Information Protection law which regulates the processing and transferring of personal information and the law which regulates the monitoring by camera in a workplace and other places.
- When using the built-in camera, avoid questionable, illegal, or immoral situations. Other than at public places or events, consent to be photographed may be required. We suggest avoiding the following situations :
 - (1) Using the camera in areas where the use of camera is generally prohibited such as restroom, locker room, fitting room and security area.
 - (2) Using the camera while causing the infringement of privacy.
 - (3) Using the camera while causing the violation of the relevant regulations or laws.

Preparing Built-in Camera

1 Pull up the slide at the back of the TV.

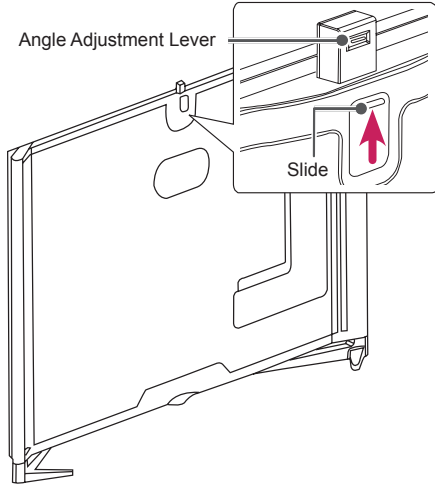

NOTE

- Remove the protective film before using the built-in camera.

2 You can adjust the angle of the camera with the angle adjustment lever on the back of the built-in camera.

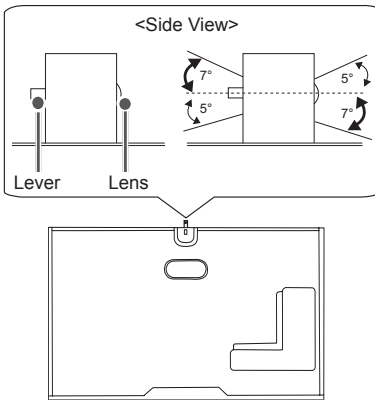

3 Push down the built-in camera when you are not using it.

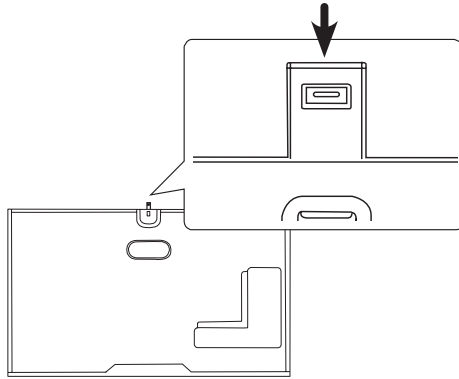

Name of Parts of Built-in Camera

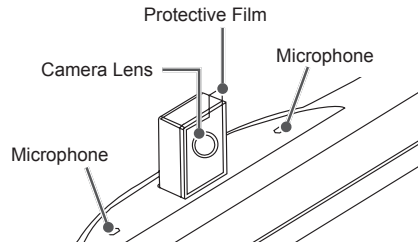

Checking the Camera's Shooting Range

- 1 Press the (Home) button to access the Home menu.
- 2 Select Camera and then press the Wheel(OK) button.

NOTE

- The optimal distance from the camera to use the motion recognition function is between 1.5 m and 4.5 m.

REMOTE CONTROL

The descriptions in this manual are based on the buttons on the remote control. Please read this manual carefully and use the TV correctly. To replace batteries, open the battery cover, replace batteries (1.5 V AAA) matching the \oplus and \ominus ends to the label inside the compartment, and close the battery cover.

To remove the batteries, perform the installation actions in reverse.

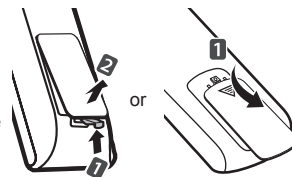

CAUTION

- Do not mix old and new batteries, as this may damage the remote control.
- The remote control will not be included for all sales market

Make sure to point the remote control toward the remote control sensor on the TV.
(Depending on model)

	<p>⏻ (POWER) Turns the TV on or off.</p> <p>↔ INPUT Changes the input source.</p> <p>Q. MENU Accesses the quick menus.</p> <p>SETTINGS Accesses the main menus.</p> <p>INFO Views the information of the current programme and screen.</p> <p> (User Guide) Sees User Guide.</p>
	<p>GUIDE Shows programme guide.</p> <p>␣ (Space) Opens an empty space on the screen keyboard.</p> <p>Q.VIEW Returns to the previously viewed programme.</p> <p>FAV Accesses your favourite programme list.</p> <p>3D Uses for viewing 3D video.</p> <p>MUTE Mutes all sounds.</p> <p>+ / - Adjusts the volume level.</p> <p>^ P v Scrolls through the saved programmes.</p> <p>← PAGE → Moves to the previous or next screen.</p>
	<p>RECENT Shows the previous history.</p> <p>🏠 SMART Accesses the Home menus.</p> <p>📺 MY APPS Shows the list of Apps.</p> <p>Navigation buttons (up/down/left/right) Scrolls through menus or options.</p> <p>OK Selects menus or options and confirms your input.</p> <p>↶ BACK Returns to the previous level.</p> <p>LIVE MENU Shows the list of Recommended, Programmes, Search and Recorded.</p> <p>EXIT Clears all on-screen display and returns to TV viewing.</p>
	<p>1 Coloured buttons These access special functions in some menus. (: Red, : Green, : Yellow, : Blue)</p> <p>2 TELETEXT BUTTONS These buttons are used for teletext.</p> <p>APP/* Selects the MHP TV menu source. (Only Italy) (Depending on model)</p> <p>LIVE TV Returns to LIVE TV.</p> <p>Control buttons (, , , ,) Controls the Premium contents, Time Machine^{Ready} or SmartShare menus or the SIMPLINK compatible devices (USB or SIMPLINK or Time Machine^{Ready}).</p> <p>II (FREEZE) Freezes the current frame while using the TV, AV, Component, or HDMI input source.</p> <p>REC/* Starts to record and displays record menu. (only Time Machine^{Ready} support model)</p> <p>SUBTITLE Recalls your preferred subtitle in digital mode.</p> <p>AD By pressing the AD button, audio descriptions function will be enabled.</p> <p>TV/RAD Selects Radio, TV and DTV programme.</p>

(Depending on model)

<p>⏻ (POWER) Turns the TV on or off.</p> <p>TV/RAD Selects Radio, TV and DTV programme.</p> <p>INPUT Changes the input source.</p> <p>SETTINGS Accesses the main menus.</p> <p>Q. MENU Accesses the quick menus.</p> <p>INFO Views the information of the current programme and screen.</p> <p>SUBTITLE Recalls your preferred subtitle in digital mode.</p>
<p>GUIDE Shows programme guide.</p> <p>Q.VIEW Returns to the previously viewed programme.</p> <p>FAV Accesses your favourite programme list.</p> <p>3D Uses for viewing 3D video.</p> <p>MUTE Mutes all sounds.</p> <p>+ / - Adjusts the volume level.</p> <p>^ P v Scrolls through the saved programmes.</p> <p>^ PAGE v Moves to the previous or next screen.</p>
<p>RECENT Shows the previous history.</p> <p>SMART Accesses the Home menus.</p> <p>LIVE MENU Shows the list of Recommended, Programmes, Search and Recorded.</p> <p>1 TELETEXT BUTTONS These buttons are used for teletext.</p> <p>Navigation buttons (up/down/left/right) Scrolls through menus or options.</p> <p>OK Selects menus or options and confirms your input.</p> <p>BACK Returns to the previous level.</p> <p>EXIT Clears all on-screen display and returns to TV viewing.</p>
<p>AD By pressing the AD button, audio descriptions function will be enabled.</p> <p>REC/* Starts to record and displays record menu. (only Time Machine^{Ready} support model)</p> <p>Control buttons (■, ▶, II, ◀, ▶▶) Controls the Premium contents, Time Machine^{Ready} or SmartShare menus or the SIMPLINK compatible devices (USB or SIMPLINK or Time Machine^{Ready}).</p> <p>II (FREEZE) Freezes the current frame while using the TV, AV, Component, or HDMI input source.</p> <p>2 Coloured buttons These access special functions in some menus.</p> <p>●: Red, ●●: Green, ●●●: Yellow, ●●●●: Blue</p>

ENGLISH

MAGIC REMOTE FUNCTIONS

When the message "Magic Remote battery is low. Change the battery." is displayed, replace the battery.

To replace batteries, open the battery cover, replace batteries (1.5 V AA) matching \oplus and \ominus ends to the label inside the compartment, and close the battery cover. Be sure to point the remote control toward the remote control sensor on the TV.

To remove the batteries, perform the installation actions in reverse.

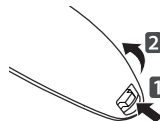

CAUTION

- Do not mix old and new batteries, as this may damage the remote control.

(Only UB85**, UB95**, UB98**)

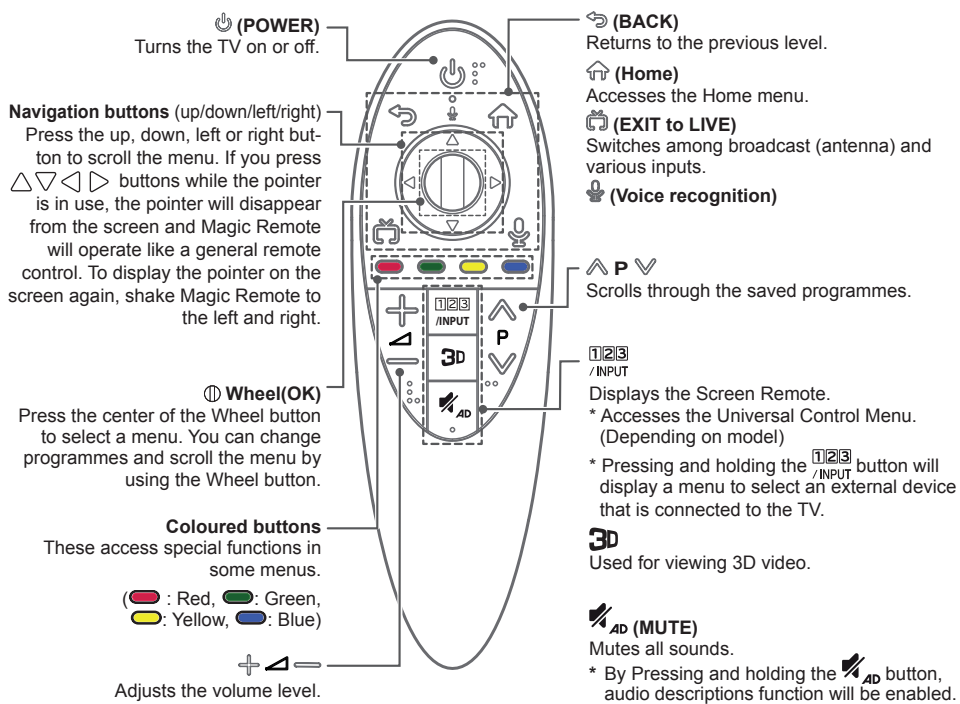

Voice recognition

Network connection is required to use the voice recognition function.

1. Press the Voice recognition button.
2. Speak when the voice display window appears on the left of the TV screen.
 - The voice recognition may fail when you speak too fast or too slow.
 - Use the Magic remote control no further than 10 cm from your face.
 - The recognition rate may vary depending on the user's characteristics (voice, pronunciation, intonation and speed) and the environment (noise and TV volume).

Registering Magic Remote**How to register the Magic Remote****(Wheel)**

To use the Magic Remote, first pair it with your TV.

- 1 Put batteries into the Magic Remote and turn the TV on.
- 2 Point the Magic Remote at your TV and press the **Wheel (OK)** on the remote control.

* If the TV fails to register the Magic Remote, try again after turning the TV off and back on.

How to de-register the Magic Remote**(BACK)****(Home)**

Press the **(BACK)** and **(Home)** buttons at the same time, for five seconds, to unpair the Magic Remote with your TV.

* Pressing and holding the **(EXIT to LIVE)** button will let you cancel and re-register Magic Remote at once.

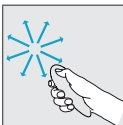
How to use Magic Remote

- Shake the Magic Remote slightly to the right and left or press **(Home)**, **INPUT**, **3D** buttons to make the pointer appear on the screen.
(In some TV models, The pointer will appear when you turn the Wheel button.)
- If the pointer has not been used for a certain period of time or Magic Remote is placed on a flat surface, then the pointer will disappear.
- If the pointer is not responding smoothly, you can reset the pointer by moving it to the edge of the screen.
- The Magic Remote depletes batteries faster than a normal remote due to the additional features.

Precautions to Take when Using the Magic Remote

- Use the Magic Remote within the maximum communication distance (10 m). Using the Magic Remote beyond this distance, or with an object obstructing it, may cause a communication failure.
- A communication failure may occur due to nearby devices. Electrical devices such as a microwave oven or wireless LAN product may cause interference, as these use the same bandwidth (2.4 GHz) as the Magic Remote.
- The Magic Remote may be damaged or may malfunction if it is dropped or receives a heavy impact.
- Take care not to bump into nearby furniture or other people when using the Magic Remote.
- Manufacturer and installer cannot provide service related to human safety as the applicable wireless device has possibility of electric wave interference.
- It is recommended that an Access Point (AP) be located more than 1 m away from the TV. If the AP is installed closer than 1 m, the Magic Remote may not perform as expected due to frequency interference.

USING THE USER GUIDE

User Guide allows you to more easily access the detailed TV information.

- 1 Press the  (**Home**) button to access the **Home** menu.
- 2 Select **User Guide** and press **Wheel(OK)**.

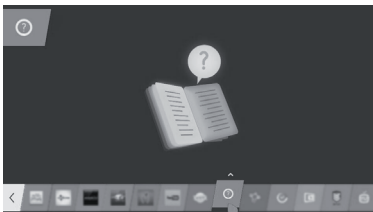

NOTE

- You can also access the User Guide by pressing  (**User Guide**) in the remote control. (Depending on model)

MAINTENANCE

Cleaning your TV

Clean your TV regularly to keep the best performance and to extend the product lifespan.

CAUTION

- Make sure to turn the power off and disconnect the power cord and all other cables first.
- When the TV is left unattended and unused for a long time, disconnect the power cord from the wall outlet to prevent possible damage from lightning or power surges.

Screen, frame, cabinet and stand

- To remove dust or light dirt, wipe the surface with a dry, clean, and soft cloth.
- To remove major dirt, wipe the surface with a soft cloth dampened in clean water or a diluted mild detergent. Then wipe immediately with a dry cloth.

CAUTION

- Avoid touching the screen at all times, as this may result in damage to the screen.
- Do not push, rub, or hit the screen surface with your fingernail or a sharp object, as this may result in scratches and image distortions.
- Do not use any chemicals as this may damage the product.
- Do not spray liquid onto the surface. If water enters the TV, it may result in fire, electric shock, or malfunction.

Power cord

Remove the accumulated dust or dirt on the power cord regularly.

TROUBLESHOOTING

Problem	Solution
Cannot control the TV with the remote control.	<ul style="list-style-type: none"> • Check the remote control sensor on the product and try again. • Check if there is any obstacle between the product and the remote control. • Check if the batteries are still working and properly installed (⊕ to ⊕, ⊖ to ⊖).
No image display and no sound is produced.	<ul style="list-style-type: none"> • Check if the product is turned on. • Check if the power cord is connected to a wall outlet. • Check if there is a problem in the wall outlet by connecting other products.
The TV turns off suddenly.	<ul style="list-style-type: none"> • Check the power control settings. The power supply may be interrupted. • Check if the Automatic Standby (Depending on model) / Sleep Timer / Timer Power Off feature is activated in the Timers settings. • If there is no signal while the TV is on, the TV will turn off automatically after 15 minutes of inactivity.
When connecting to the PC (HDMI/DVI), 'No signal' or 'Invalid Format' is displayed.	<ul style="list-style-type: none"> • Turn the TV off/on using the remote control. • Reconnect the HDMI cable. • Restart the PC with the TV on.

SPECIFICATIONS

(Only UB85**, UB95**)

Wireless module (LGSBW41) specification			
Wireless LAN		Bluetooth	
Standard	IEEE 802.11a/b/g/n	Standard	Bluetooth Version 3.0
Frequency Range	2400 to 2483.5 MHz 5150 to 5250 MHz 5725 to 5850 MHz (for Non EU)	Frequency Range	2400 to 2483.5 MHz
Output Power (Max.)	802.11a: 13 dBm 802.11b: 15 dBm 802.11g: 14 dBm 802.11n - 2.4GHz: 16 dBm 802.11n - 5GHz: 16 dBm	Output Power (Max.)	10 dBm or lower
<ul style="list-style-type: none"> • Because band channel used by the country could be different, the user can not change or adjust the operating frequency and this product is set for the regional frequency table. • This device should be installed and operated with minimum distance 20 cm between the device and your body. And this phrase is for the general statement for consideration of user environment. 			
			

(Only UB98**)

Wireless LAN module (LGSWF41) specification	
Standard	IEEE 802.11a/b/g/n/ac
Frequency Range	2400 to 2483.5 MHz 5150 to 5250 MHz 5725 to 5850 MHz (for Non EU)
Output Power (Max.)	802.11a: 14.5 dBm 802.11b: 16 dBm 802.11g: 13.5 dBm 802.11n - 2.4GHz: 14 dBm 802.11n - 5GHz: 15.5 dBm 802.11ac - 5GHz : 16 dBm
<ul style="list-style-type: none"> • Because band channel used by the country could be different, the user can not change or adjust the operating frequency and this product is set for the regional frequency table. • This device should be installed and operated with minimum distance 20 cm between the device and your body. And this phrase is for the general statement for consideration of user environment. 	
	
Bluetooth module (BM-LDS401) specification	
Standard	Bluetooth Version 3.0
Frequency Range	2400 to 2483.5 MHz
Output Power (Max.)	10 dBm or lower



Record the model number and serial number of the TV.

Refer to the label on the back cover and quote this information to your dealer when requiring any service.

MODEL _____

SERIAL _____





MANUEL D'UTILISATION Téléviseur LED*

* Le téléviseur LED de LG combine un écran LCD et un rétroéclairage LED.

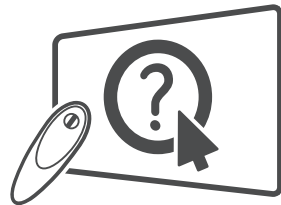

Click! Guide de l'utilisateur

Veuillez lire attentivement ce manuel avant de mettre en service votre produit et conservez-le afin de pouvoir vous y référer ultérieurement.

www.lg.com

TABLE DES MATIÈRES

2	TABLE DES MATIÈRES	29	Comment utiliser la télécommande magic remote
3	INFORMATIONS SUR LES LOGICIELS LIBRES	30	Consignes relatives à l'utilisation de la télécommande magic remote
3	CONFIGURATION DU PÉRIPHÉRIQUE DE CONTRÔLE EXTERNE	31	UTILISATION DU GUIDE DE L'UTILISATEUR
4	CONSIGNES DE SÉCURITÉ	31	MAINTENANCE
11	- Visionnage d'images 3D (modèles 3D uniquement)	31	Nettoyage de votre TV
13	PROCÉDURE D'INSTALLATION	31	- Écran, cadre, boîtier et support
13	ASSEMBLAGE ET PRÉPARATION	31	- Cordon d'alimentation
13	Déballage	32	DÉPANNAGE
17	Achat séparé	32	SPÉCIFICATIONS
18	Pièces et boutons		
20	- Utilisation du bouton du joystick		
21	Soulever et déplacer la TV		
21	Installation sur une table		
23	Fixation du support mural		
24	Utilisation de la caméra intégrée		
25	- Préparation de la caméra intégrée		
25	- Nom des pièces de la caméra intégrée		
25	- Vérification de la plage de prise de vue de la caméra		
26	TÉLÉCOMMANDE		
28	FONCTIONS DE LA TÉLÉCOMMANDE MAGIC REMOTE		
29	Enregistrement de la télécommande magic remote		



AVERTISSEMENT

- Si vous ignorez ces messages d'avertissement, vous risquez d'être gravement blessé, de provoquer un accident ou d'entraîner la mort.



ATTENTION

- Si vous ignorez ces messages de sécurité, vous risqueriez de vous blesser légèrement ou d'endommager le produit.



REMARQUE

- Les remarques vous aident à comprendre et à utiliser le produit en toute sécurité. Veuillez lire attentivement les remarques avant d'utiliser le produit.

LICENCES

Les licences prises en charge peuvent varier d'un modèle à l'autre. Pour plus d'informations sur les licences, consultez le site www.lg.com.



FRANÇAIS

INFORMATIONS SUR LES LOGICIELS LIBRES

Pour obtenir le code source sous la licence publique générale, la licence publique générale limitée, la licence publique Mozilla ou les autres licences libres de ce produit, rendez-vous sur <http://opensource.lge.com>.

En plus du code source, tous les termes de la licence, ainsi que les exclusions de responsabilité et les droits d'auteur, sont disponibles au téléchargement.

LG Electronics propose de vous fournir le code open source sur CD-ROM en échange des coûts couvrant cet envoi, notamment le coût du support, des frais de port et de prise en charge, une fois la demande reçue par LG Electronics à l'adresse suivante : opensource@lge.com. La validité de cette offre est de trois (3) ans à partir de la date d'achat du produit.

CONFIGURATION DU PÉRIPHÉRIQUE DE CONTRÔLE EXTERNE

Pour obtenir plus d'informations sur la configuration du périphérique de contrôle externe, rendez-vous sur www.lg.com.

CONSIGNES DE SÉCURITÉ

Veillez lire attentivement ces consignes de sécurité avant d'utiliser le produit.

AVERTISSEMENT

FRANÇAIS



- N'installez pas la TV et la télécommande dans les environnements suivants :
 - Un emplacement exposé à la lumière directe du soleil ;
 - Une zone fortement humide comme une salle de bain ;
 - À proximité d'une source de chaleur comme une cuisinière et tout autre appareil produisant de la chaleur ;
 - À proximité d'un plan de travail de cuisine ou d'un humidificateur où elles pourraient facilement être exposées à la vapeur ou à l'huile ;
 - Une zone exposée à la pluie et au vent ;
 - À proximité de conteneurs d'eau comme des vases.

Le non-respect de cette consigne peut provoquer un incendie, une électrocution, un dysfonctionnement ou une déformation du produit.



- N'installez pas le produit dans un endroit exposé à la poussière. Le non-respect de cette consigne peut provoquer un incendie.



- La fiche secteur est l'élément de déconnexion. La fiche doit être toujours accessible.



- Ne touchez pas la fiche d'alimentation avec les mains mouillées. En outre, si la fiche du cordon est mouillée ou couverte de poussière, séchez ou essuyez complètement le cordon d'alimentation. L'humidité excessive peut provoquer des risques d'électrocution.



- Veillez à raccorder le câble d'alimentation à une prise de terre. (Ne s'applique pas aux appareils ne nécessitant pas une mise à la terre.) Si ce n'est pas le cas, vous risquez d'être électrocuté ou blessé.



- Fixez correctement le câble d'alimentation. Si le câble d'alimentation n'est pas correctement fixé, un incendie peut se déclarer.



- Assurez-vous que le cordon d'alimentation n'est pas en contact avec des objets chauds comme un chauffage. Le non-respect de cette consigne peut provoquer un incendie ou une électrocution.



- Ne placez pas d'objets lourds, ou le produit lui-même, sur les câbles d'alimentation. Le non-respect de cette consigne peut provoquer un incendie ou une électrocution.



- Pliez le câble d'antenne entre le bâtiment intérieur et extérieur pour empêcher la pluie de s'écouler à l'intérieur.
L'eau pourrait endommager le produit et provoquer une électrocution.



- Lorsque vous fixez une TV au mur, veillez à ne pas l'accrocher à l'aide des câbles d'alimentation ou de signal situés à l'arrière.
Cela risque de provoquer un incendie ou une électrocution.

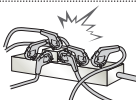

- Ne branchez pas trop d'appareils électriques sur une seule multiprise murale.
Le non-respect de cette consigne peut provoquer un incendie résultant d'une surchauffe.



- Ne faites pas tomber le produit ou ne le laissez pas tomber lors du branchement de périphériques externes.
Le non-respect de cette consigne peut entraîner des blessures ou endommager le produit.



- Conservez le matériau d'emballage anti-moisissure ou l'emballage en vinyle hors de portée des enfants.
Le matériau anti-moisissure est dangereux en cas d'ingestion. En cas d'ingestion par mégarde, faites vomir la personne et rendez-vous à l'hôpital le plus proche. En outre, l'emballage en vinyle peut entraîner une asphyxie. Conservez-le hors de portée des enfants.



- Ne laissez pas les enfants grimper sur la TV ou s'agripper dessus.
Dans le cas contraire, la TV risque de tomber, ce qui peut entraîner des blessures graves.



- Respectez les règles de sécurité lors de la mise au rebut des batteries pour éviter qu'un enfant ne les avale.
En cas d'ingestion, consultez immédiatement un médecin.



- N'insérez pas de conducteur (comme une baguette métallique) dans l'une des extrémités du câble d'alimentation si l'autre extrémité est reliée au terminal d'entrée mural. En outre, ne touchez pas le câble d'alimentation juste après le raccordement au terminal d'entrée mural.
Vous pourriez vous électrocuter. (selon le modèle)



- Veillez à ne pas placer ou conserver des substances inflammables à proximité du produit.
Une manipulation imprudente des substances inflammables présente un risque d'explosion ou d'incendie.



- Ne laissez pas tomber d'objets métalliques (pièces de monnaie, épingles à cheveux, baguettes métalliques ou fils) ou d'objets inflammables (papier et allumettes) dans le produit. Surveillez particulièrement les enfants.
Cela pourrait provoquer une électrocution, un incendie ou des blessures. Si un corps étranger tombe dans le produit, débranchez le câble d'alimentation et contactez le centre de services.



- Ne vaporisez pas d'eau sur le produit ou ne le frottez pas avec une substance inflammable (diluant ou benzène). Vous risqueriez de provoquer une électrocution ou un incendie.



- Évitez tout impact d'objets avec l'appareil ou toute chute d'objets sur l'appareil, et ne laissez rien tomber sur l'écran. Vous risqueriez de vous blesser ou d'endommager le produit.



- Ne touchez jamais ce produit ou l'antenne en cas de tonnerre ou d'orage. Vous pourriez vous électrocuter.

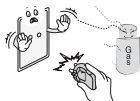

- Ne touchez jamais la prise murale lors d'une fuite de gaz ; ouvrez les fenêtres et aérez la pièce. Le non-respect de cette consigne peut provoquer un incendie ou des brûlures dues aux étincelles.



- Ne démontez pas le produit, ne le réparez pas et n'y apportez aucune modification. Vous risqueriez de provoquer une électrocution ou un incendie. Contactez le centre de services pour les vérifications, les calibrages et les réparations.



- Si vous êtes confronté à l'une des situations suivantes, débranchez immédiatement le produit et contactez votre centre de services local.
 - Le produit a reçu un choc
 - Le produit a été endommagé
 - Des corps étrangers sont entrés dans le produit
 - Le produit dégage de la fumée ou une odeur étrange
 Le non-respect de cette consigne peut provoquer un incendie ou une électrocution.



- Si vous n'utilisez pas le produit pendant une période prolongée, débranchez le câble d'alimentation du produit. Une couche de poussière peut provoquer un incendie ; une détérioration de l'isolation peut provoquer une fuite électrique, une électrocution ou un incendie.



- N'exposez pas l'appareil à la pluie ni aux éclaboussures. Ne placez pas d'objets contenant du liquide (tels qu'un vase) sur le produit.

- N'installez pas le produit sur un mur où il est susceptible d'être exposé à de l'huile ou à de la vapeur d'huile. Cela pourrait endommager le produit et provoquer sa chute.

ATTENTION



- Installez le produit à l'écart des ondes radio.



- La distance entre une antenne extérieure et les lignes d'alimentation doit être suffisante pour éviter tout contact physique en cas de chute de l'antenne. Le non-respect de cette consigne peut provoquer une électrocution.

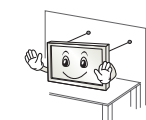

- N'installez pas le produit sur des étagères instables ou des surfaces inclinées. Évitez également les endroits soumis à des vibrations ou ne permettant pas de supporter correctement le produit. Dans le cas contraire, le produit risque de tomber ou de se retourner, ce qui peut provoquer des blessures ou endommager le produit.



- Si vous installez la TV sur un support, veillez à empêcher le produit de se renverser. Dans le cas contraire, le produit risque de tomber, ce qui peut entraîner des blessures.

- Si vous essayez de monter le produit sur un mur, fixez une interface de montage VESA standard (pièces en option) à l'arrière du produit. Lorsque vous installez le poste à l'aide d'un support mural (pièces en option), fixez-le solidement pour éviter qu'il ne tombe.

- Utilisez uniquement des éléments de fixation/accessoires agréés par le fabricant.



- Lors de l'installation de l'antenne, consultez un agent de maintenance qualifié. Le non-respect de cette consigne peut provoquer un incendie ou une électrocution.

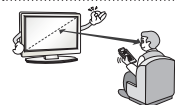

- Nous vous recommandons de garder une distance équivalente à 2 à 7 fois la diagonale de l'écran lorsque vous regardez la TV. Regarder la TV de façon prolongée peut provoquer des troubles de la vue.

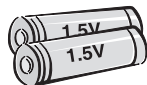

- Utilisez uniquement le type de piles spécifié. Le non-respect de cette consigne peut endommager la télécommande.

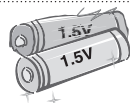

- N'utilisez pas simultanément de nouvelles piles et des piles usagées. Ceci pourrait provoquer la surchauffe des piles et une fuite de liquide.

- N'exposez pas les piles à une température excessive (directement sous les rayons du soleil, près d'une cheminée ouverte ou d'un radiateur, par exemple).

- N'utilisez PAS des piles non-rechargeables dans le chargeur de l'appareil.

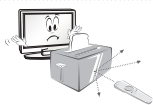

- Assurez-vous qu'aucun objet n'est placé entre la télécommande et son capteur.



- La lumière du soleil ou un éclairage puissant peut perturber le signal de la télécommande. Le cas échéant, assombrissez la pièce.

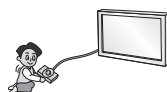

- Lorsque vous branchez des périphériques externes comme des consoles de jeu vidéo, veillez à ce que les câbles de raccordement soient assez longs. Dans le cas contraire, le produit risque de tomber, ce qui peut provoquer des blessures ou endommager le produit.



- Ne mettez pas le produit sous/hors tension en branchant et en débranchant le cordon d'alimentation de la prise. (N'utilisez pas le cordon d'alimentation en tant qu'interrupteur.) Vous risqueriez de provoquer une panne mécanique ou une électrocution.



- Veuillez suivre les instructions d'installation ci-après pour empêcher une surchauffe du produit.
 - La distance entre le produit et le mur doit être d'au moins 10 cm.
 - N'installez pas le produit dans un endroit non aéré (par ex., dans une bibliothèque ou dans un placard).
 - N'installez pas le produit sur un tapis ou un coussin.
 - Assurez-vous que l'aération n'est pas obstruée par une nappe ou un rideau.
 Le non-respect de cette consigne peut entraîner un incendie.

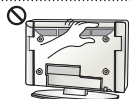

- Évitez de toucher les ouvertures de ventilation lors de l'utilisation prolongée du téléviseur car elles peuvent surchauffer. Ceci n'affecte en aucun cas le fonctionnement ou la performance du produit.

- Examinez régulièrement le cordon de votre appareil et si vous détectez des signes d'endommagement ou de détérioration, débranchez-le. Cessez alors d'utiliser l'appareil et demandez à un prestataire de services autorisé de remplacer le cordon par une pièce identique.



- Évitez de laisser la poussière s'accumuler sur les tiges de la fiche d'alimentation ou de la prise électrique. Le non-respect de cette consigne peut provoquer un incendie.

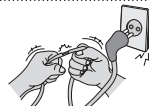

- Protégez le cordon d'alimentation contre les mauvais traitements physiques ou mécaniques, la torsion, la pliure, le pincement, et évitez qu'il ne puisse être pris dans une porte ou que l'on puisse marcher dessus. Vérifiez soigneusement les fiches, les prises murales et les points de sortie du cordon de l'appareil.



- N'appuyez pas avec force sur l'écran avec la main ou avec un objet pointu, tel qu'un clou, un crayon ou un stylo afin d'éviter de le rayer.



• Évitez de toucher l'écran ou de maintenir les doigts dessus de manière prolongée. Cela peut en effet provoquer des déformations provisoires de l'image.



• Lors du nettoyage du produit et de ses composants, débranchez le cordon d'alimentation et essuyez-les à l'aide d'un chiffon doux. Une pression excessive peut provoquer des rayures ou une décoloration. Ne vaporisez pas d'eau et n'utilisez pas de chiffon mouillé. N'utilisez jamais de produit à vitre, de produit lustrant pour voiture ou industriel, d'abrasifs ou de cire, de benzène, d'alcool, etc., qui risqueraient d'endommager le produit et son écran.
Le non-respect de cette consigne peut provoquer un incendie ou une électrocution, ou endommager le produit (déformation, corrosion ou cassure).

• Tant que l'unité est connectée à la prise murale de secteur, elle n'est pas déconnectée de la source d'alimentation secteur, même si vous avez éteint l'unité à l'aide de l'INTERRUPTEUR.



• Pour débrancher le câble, tenez-le par la fiche.
Si les fils dans le câble d'alimentation sont déconnectés, cela peut provoquer un incendie.



• Veillez à mettre le produit hors tension lorsque vous le déplacez. Puis, débranchez les câbles d'alimentation, les câbles d'antenne et tous les câbles de raccordement. La TV ou le cordon d'alimentation peuvent être endommagés, ce qui peut provoquer un incendie ou une électrocution.



• Vous devez être deux pour déplacer ou déballer le produit car ce dernier est lourd. Le non-respect de cette consigne peut entraîner des blessures.



• Contactez le centre de services une fois par an pour nettoyer les composants internes du produit.
Une accumulation de poussière peut provoquer des pannes mécaniques.



• Confiez l'ensemble des réparations à du personnel qualifié. Confiez les réparations à du personnel qualifié dans les cas suivants : si la fiche ou le cordon d'alimentation secteur est endommagé, si un liquide a été renversé sur l'appareil ou si des objets sont tombés sur l'appareil, si l'appareil a été exposé à la pluie ou à l'humidité, si l'appareil ne fonctionne pas normalement ou s'il est tombé.



• Si le produit est froid au toucher, il pourra se produire un petit « scintillement » à sa mise en marche. Ce phénomène est normal et le produit n'est pas en cause.



• L'écran haute technologie se caractérise par une résolution de deux millions à six millions de pixels. Il est possible que de minuscules points noirs et/ou des points lumineux (rouge, bleu ou vert) de la taille d'un ppm s'affiche à l'écran. Cela n'indique pas un dysfonctionnement et n'affecte pas les performances et la fiabilité du produit. Ce phénomène survient également sur les produits tiers ; aucun échange ou remboursement n'est possible.



- Suivant votre position de visionnage (gauche/droite/haut/bas), la luminosité et la couleur de l'écran peuvent varier. Ce phénomène résulte des caractéristiques de l'écran. Il n'a aucun rapport avec les performances du produit et n'indique pas un dysfonctionnement.



FRANÇAIS

- L'affichage d'une image fixe (logo d'un canal de diffusion, menu à l'écran, scène d'un jeu vidéo, etc.) pendant une durée prolongée peut endommager l'écran et provoquer une image rémanente ; ce phénomène s'appelle une brûlure d'écran. La garantie ne couvre pas le produit pour une brûlure d'écran.

Évitez d'afficher une image fixe de façon prolongée sur l'écran de votre téléviseur (pas plus de 2 heures sur un écran LCD et pas plus d'une heure sur un écran plasma).

Si vous regardez votre TV de façon prolongée au format 4:3, une brûlure d'écran peut apparaître sur le contour de l'écran.

Ce phénomène survient également sur les produits tiers ; aucun échange ou remboursement n'est possible.

- **Sons générés**

Bruit de craquement : un bruit de craquement, lorsque vous regardez ou éteignez la TV, est généré par une contraction thermique plastique liée à la température et à l'humidité. Ce bruit est usuel sur les produits nécessitant une déformation thermique. Bourdonnement du circuit électrique/de l'écran : bruit faible généré par un circuit de commutation haute vitesse qui permet le fonctionnement du produit en fournissant la majeure partie de l'alimentation. Il varie en fonction du produit.

Ce son généré n'affecte ni les performances ni la fiabilité du produit.

Visionnage d'images 3D (modèles 3D uniquement)



AVERTISSEMENT

Environnement de visionnage

- Durée de visionnage
 - Lors du visionnage de contenu 3D, veillez à faire une pause de 5 à 15 minutes toutes les heures. Le visionnage prolongé de contenu 3D peut provoquer des maux de tête, des vertiges et une fatigue générale ou oculaire.

Personnes sujettes à des convulsions liées à la photosensibilité ou souffrant d'une maladie chronique

- Certains utilisateurs peuvent être victimes de crises d'épilepsie ou montrer des symptômes anormaux lorsqu'ils sont exposés à une lumière clignotante ou à un type d'image précis provenant de contenu 3D.
- Ne regardez pas de vidéos 3D si vous êtes nauséux, attendez un enfant, souffrez d'une maladie chronique comme l'épilepsie, présentez un trouble cardiaque, un problème de tension, etc.
- Le contenu 3D n'est pas recommandé aux personnes qui souffrent d'une cécité stéréo ou d'une anomalie stéréo. Vous pourriez voir les images en double ou éprouver une gêne lors du visionnage.
- Si vous souffrez d'un strabisme (yeux qui louchent), d'une amblyopie (faiblesse de la vue) ou d'un astigmatisme, vous pouvez rencontrer des problèmes de détection de la profondeur et éprouver facilement une fatigue visuelle résultant de la vision des images en double. Il est recommandé de faire davantage de pauses qu'un adulte ne présentant pas de gêne.
- Si votre vision varie d'un œil à l'autre, contrôlez votre vue avant de visionner du contenu 3D.

Symptômes nécessitant d'arrêter provisoirement ou définitivement de visionner du contenu 3D

- Ne regardez pas du contenu 3D lorsque vous êtes fatigué à cause d'un manque de sommeil, d'une surcharge de travail ou d'une surconsommation d'alcool.
- Lorsque vous éprouvez ces symptômes, arrêtez d'utiliser/visionner du contenu 3D et reposez-vous jusqu'à leur disparition.
 - Consultez votre médecin si ces symptômes persistent. Symptômes possibles : maux de tête, douleurs des globes oculaires, vertiges, nausée, palpitation, images floues, gêne, images en double, gêne ou fatigue visuelle.

**ATTENTION****Environnement de visionnage**

- Distance de visionnage
 - Lors du visionnage de contenu 3D, gardez une distance équivalente au double de la diagonale de l'écran. Si vous ressentez une gêne lors du visionnage de contenu 3D, éloignez-vous davantage de la TV.

Âge pour le visionnage

- Enfants
 - L'utilisation/le visionnage de contenu 3D par des enfants de moins de 6 ans est interdit.
 - Les enfants de moins de 10 ans peuvent réagir de manière excessive car leur vision est en cours de développement (ils peuvent, par exemple, essayer de toucher l'écran ou de sauter dedans). Il est nécessaire d'apporter une surveillance spéciale et une attention particulière aux enfants qui visionnent du contenu 3D.
 - Les enfants présentent une plus grande disparité binoculaire des présentations en 3D que les adultes car la distance entre leurs yeux est plus petite. En revanche, ils perçoivent davantage la profondeur stéréoscopique des images 3D que les adultes.
- Adolescents
 - Les adolescents de moins de 19 ans peuvent présenter une plus grande sensibilité du fait de la stimulation résultant de la luminosité du contenu 3D. Conseillez-leur de ne pas regarder de contenu 3D de manière prolongée lorsqu'ils sont fatigués.
- Personnes âgées
 - Les personnes âgées perçoivent moins les effets 3D que les personnes jeunes. Ne vous asseyez pas plus près de la TV que la distance recommandée.

Mise en garde lors de l'utilisation de lunettes 3D

- Veillez à utiliser des lunettes 3D LG. Dans le cas contraire, vous risquez de ne pas voir les vidéos 3D correctement.
- N'utilisez pas les lunettes 3D comme lunettes de vue, lunettes de soleil ou lunettes de protection.
- L'utilisation de lunettes 3D modifiées peut entraîner une fatigue oculaire ou une distorsion de l'image.
- Gardez vos lunettes 3D à l'abri des températures extrêmement froides ou chaudes. Cela pourrait les déformer.
- Les lunettes 3D sont fragiles et se rayent facilement. Utilisez toujours un chiffon doux et propre pour nettoyer les verres. Ne rayez pas les verres des lunettes 3D avec un objet pointu et n'y appliquez pas de produits chimiques.

REMARQUE

- L'image ci-dessous peut être différente de celle affichée sur votre téléviseur.
- L'affichage à l'écran de votre TV peut différer légèrement de celui qui est présenté dans ce manuel.
- Les menus et options disponibles peuvent être différents selon la source d'entrée ou le modèle de produit utilisé.
- De nouvelles fonctionnalités pourront être ajoutées ultérieurement à ce téléviseur.
- La TV peut être mise en mode veille pour réduire la consommation d'électricité. Pour réduire la consommation d'énergie, la TV doit être éteinte si personne ne la regarde pendant un certain temps.
- La consommation d'énergie pendant l'utilisation peut être limitée de façon significative en réduisant la luminosité de l'image. Cela aura pour effet de réduire le coût global de fonctionnement.
- L'appareil doit être raccordé à une prise électrique située à proximité et facilement accessible. Sur certains appareils ne disposant pas de bouton marche/arrêt, la mise hors tension de l'appareil s'effectue en débranchant le cordon d'alimentation.

PROCÉDURE D'INSTALLATION

- 1 Ouvrez la boîte et assurez-vous d'avoir tous les accessoires.
- 2 Fixez le support au moniteur.
- 3 Connectez un périphérique externe au moniteur.
- 4 Assurez-vous que la connexion réseau est disponible.
Vous pouvez utiliser les fonctions réseau de la TV uniquement lorsque la connexion réseau est établie.

* Si vous allumez pour la première fois le téléviseur après sa sortie de l'usine, l'initialisation du téléviseur peut durer jusqu'à 1 minute.

ASSEMBLAGE ET PRÉPARATION**Déballage**

Vérifiez que la boîte de votre moniteur contient les éléments suivants. S'il manque des accessoires, contactez le revendeur auprès duquel vous avez acheté votre produit. L'aspect réel des produits et articles présentés dans ce manuel peut différer des illustrations.

ATTENTION

- Afin d'optimiser la sécurité et la durée de vie du produit, n'utilisez pas d'éléments non agréés.
- La garantie ne couvre pas les dommages ou les blessures dus à l'utilisation d'éléments non agréés.
- Sur certains modèles, un film fin est appliqué sur l'écran et celui-ci ne doit pas être retiré.

REMARQUE

- Les éléments fournis avec votre produit diffèrent en fonction du modèle choisi.
- Les caractéristiques des produits ou le contenu de ce manuel peuvent être modifiés sans préavis en cas de mise à jour des fonctions.
- Pour une connexion optimale, les câbles HDMI et les périphériques USB doivent comporter des connecteurs d'une épaisseur inférieure à 10 mm et d'une largeur inférieure à 18 mm. Utilisez une rallonge prenant en charge USB 2.0 si le câble USB ou la clé USB ne s'adapte pas au port USB de la TV.

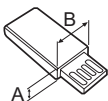
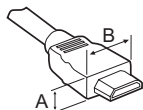

*A ≲ 10 mm

*B ≲ 18 mm

REMARQUE**Utilisation de la ferrite (selon le modèle)**

- Vous pouvez utiliser la ferrite pour réduire les ondes électromagnétiques dans le câble LAN. Enroulez une fois le câble LAN autour de la ferrite. Placez la ferrite près du téléviseur.



[Vue transversale d'une ferrite]

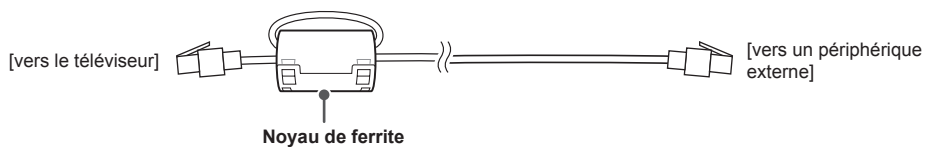

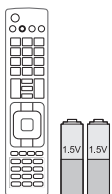

Télécommande et piles (AAA)
 (selon le modèle)
 La télécommande n'est pas fournie sur tous les marchés de vente.
 (voir p. 26, 27)

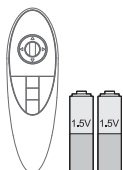

Télécommande Magic Remote, piles (AA)
 (Uniquement UB85**, UB95**, UB98**)
 (voir p. 28)

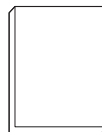

Manuel d'utilisation



Tag on
 (selon le modèle)



Cordon d'alimentation

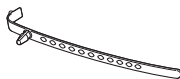

Support de câble
 (selon le modèle)
 (voir p. A-7)



Lunettes de cinéma 3D
 Le nombre de lunettes 3D peut varier suivant le modèle et le pays.

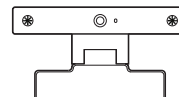

Caméra pour appels vidéo
 (selon le modèle)

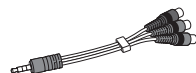

Câble mâle composant
 (voir p. A-13)

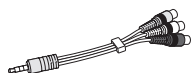

Câble mâle composite
 (voir p. A-13, A-14)



Câble péritel mâle
 (selon le modèle)
 (voir p. A-20)

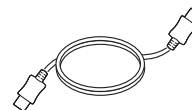

Câble HDMI
 (selon le modèle)
 (voir p. A-9)



Corps du support / Base du support
 (Uniquement UB85**-ZA, UB95**-ZA)
 (voir p. A-3)

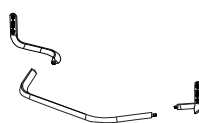

Corps du support / Base du support
 (Uniquement UB85**-ZD, UB95**-ZB)
 (voir p. A-4)

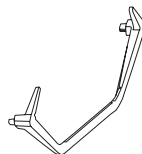

Base du support
 (Uniquement UB98**)
 (voir p. A-5)



Vis du support
 8EA, M4 x L20
 (Uniquement UB85**-ZA, UB95**-ZA)
 4EA, M4 x L20
 (Uniquement UB85**-ZD, UB95**-ZB)
 (voir p. A-3, A-4)



Vis du support
4EA, M4 x L10
(Uniquement UB85**-ZD, UB95**-ZB)
(voir p. A-4)



Vis du support
4EA, M6 x L45
(Uniquement 65UB98**)
(voir p. A-5)



Vis du support
4EA, M6 x L50
(Uniquement 79/84UB98**)
(voir p. A-5)

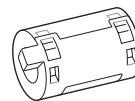

Noyau de ferrite
(selon le modèle)



Gestion des câbles
2EA
(Uniquement UB85**-ZA, UB95**-ZA)
(voir p. A-7)

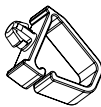

Gestion des câbles
2EA
(Uniquement UB85**-ZD, UB95**-ZB)
(voir p. A-7)



Clé
(Uniquement UB98**)
(voir p. A-5)



Gaine isolante
4EA
(Uniquement 84UB98**)
(voir p. A-5)

Achat séparé

Des articles vendus séparément peuvent faire l'objet de remplacements ou de modifications sans préavis dans le but d'améliorer la qualité du produit. Contactez votre revendeur pour vous procurer ces articles. Ces périphériques fonctionnent uniquement avec certains modèles.

AG-F*DP**
Lunettes Dual Play

AG-F***
Lunettes de cinéma
3D

AN-MR500
Télécommande
Magic Remote

AN-VC5**
Caméra pour appels
vidéo

**Périphérique audio
LG**

Tag on

FRANÇAIS

Compatibilité	UB85**	UB95**	UB98**
AG-F***DP Lunettes Dual Play	•	•	•
AG-F*** Lunettes de cinéma 3D	•	•	•
AN-MR500 Télécommande Magic Remote	•	•	•
AN-VC5** Caméra pour appels vidéo	•	•	
Périphérique audio LG	•	•	•
Tag on	•	•	•

Le nom ou le design du modèle peut changer en cas de mise à niveau des fonctions du produit, des conditions de diffusion ou des politiques de confidentialité du fabricant.

Pièces et boutons

Type A : UB85**-ZA

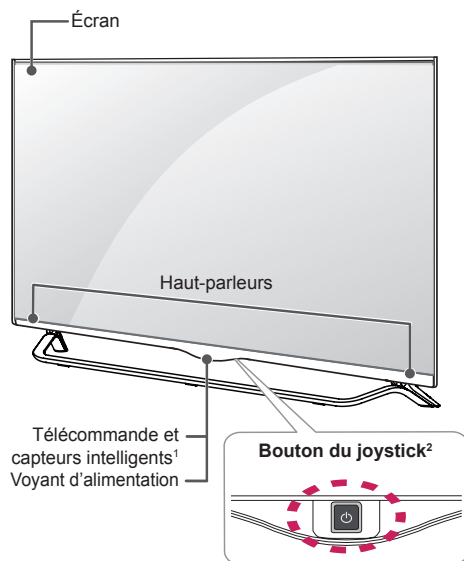

Type B : UB85**-ZD

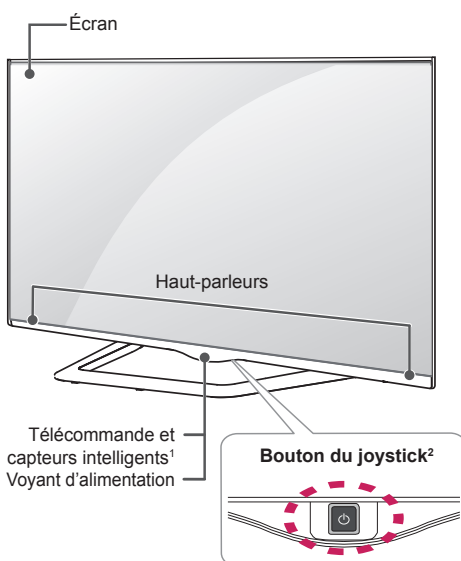

Type C : UB95**-ZA

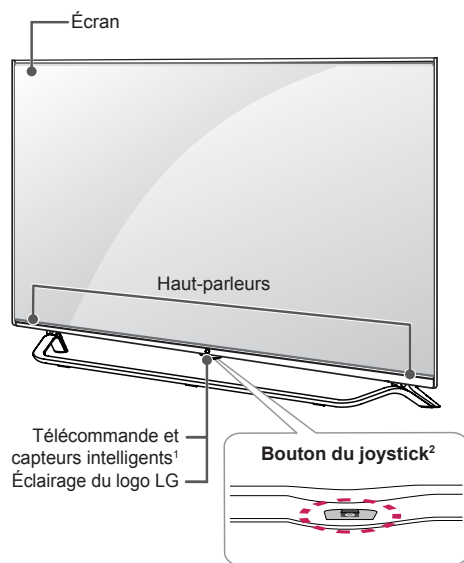

Type D : UB95**-ZB

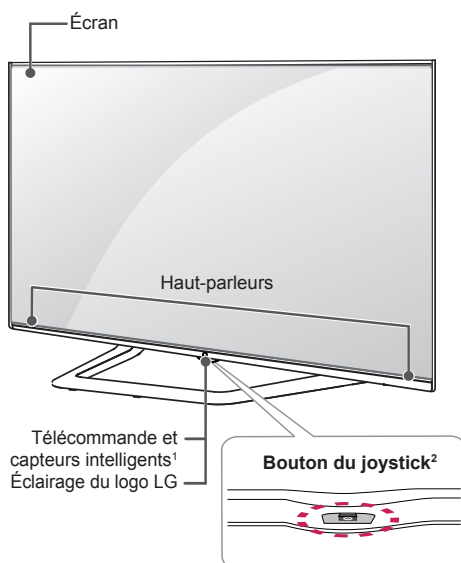

Type E : 65/79UB98**

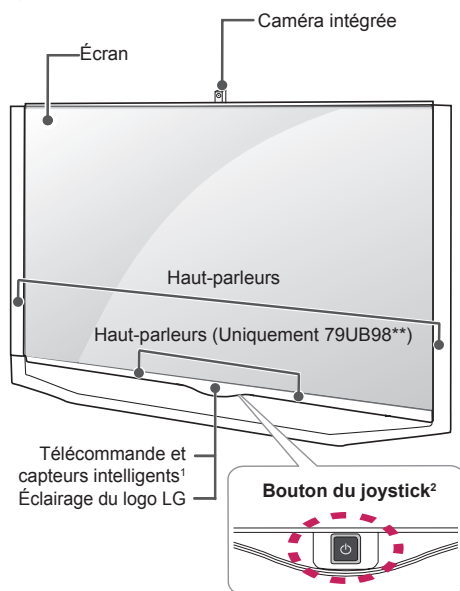

Type F : 84UB98**

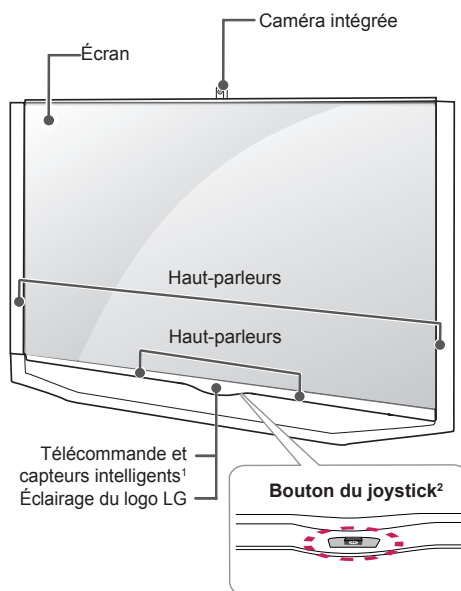

- 1 Capteur intelligent - Ajuste la qualité et la luminosité de l'image en fonction de l'environnement
- 2 Bouton du joystick - Ce bouton est situé au bas de ou derrière l'écran du téléviseur.

! REMARQUE

- Vous pouvez activer ou désactiver le voyant du logo LG ou le voyant d'alimentation en sélectionnant **Général** dans les menus principaux. (selon le modèle)

Utilisation du bouton du joystick

Vous pouvez activer facilement les fonctions de la TV, en appuyant ou en déplaçant le bouton vers le haut, vers le bas, vers la gauche ou vers la droite.

Fonctions de base

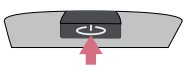
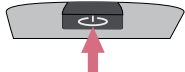
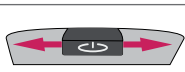
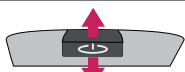
	Alimentation activée	Lorsque votre téléviseur est éteint, posez votre doigt et appuyez sur le bouton du joystick, puis relâchez-le.
	Alimentation désactivée	Lorsque votre téléviseur est allumé, posez votre doigt et appuyez une fois sur le bouton du joystick pendant quelques secondes, puis relâchez-le.
	Contrôle du volume	Vous pouvez régler le volume au niveau souhaité en posant votre doigt sur le bouton du joystick et en le déplaçant vers la gauche ou vers la droite.
	Réglage des programmes	Vous pouvez parcourir les chaînes enregistrées et en sélectionner en posant votre doigt sur le bouton du joystick et en le déplaçant vers le haut ou vers le bas.





! REMARQUE

- Lorsque vous déplacez le joystick vers le haut, vers le bas, vers la droite ou vers la gauche, assurez-vous ne de pas appuyer sur le bouton du joystick. Si vous appuyez d'abord sur le bouton du joystick, vous ne pourrez plus régler le volume ni les programmes enregistrés.

Réglage du menu

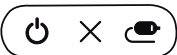
Lorsque le téléviseur est allumé, appuyez une fois sur le bouton du joystick.

Vous pouvez régler les éléments (🔌, ✕, 📺) du menu en déplaçant le bouton du joystick vers la gauche ou vers la droite.

		Eteindre le Téléviseur	Permet d'éteindre le téléviseur.
		FERMER	Efface les informations affichées à l'écran et revient à l'affichage TV.
		ENTRÉE	Permet de changer la source d'entrée.

Soulever et déplacer la TV

Lisez les consignes suivantes afin d'éviter de rayer ou d'endommager la TV en la déplaçant, en la soulevant ou en la transportant, quels que soient le type et les dimensions de l'appareil.

ATTENTION

- Evitez toujours de toucher l'écran, car vous risqueriez de l'endommager.
- Nous vous recommandons de déplacer la TV dans sa boîte ou son emballage d'origine.
- Avant de déplacer ou de soulever la TV, déconnectez le cordon d'alimentation et tous les câbles.
- Lorsque vous soulevez la TV, orientez l'écran à l'opposé de vous pour éviter de l'endommager.

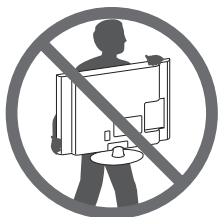

- Maintenez fermement la TV par le haut et le bas du cadre. Veillez à ne pas la tenir par la partie transparente, le haut-parleur ou la zone de la grille du haut-parleur.

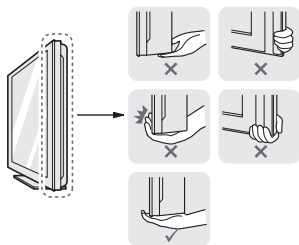

- Si votre téléviseur est volumineux, faites-vous aider par une autre personne.
- Lorsque vous transportez la TV, tenez-la comme indiqué sur l'illustration suivante.

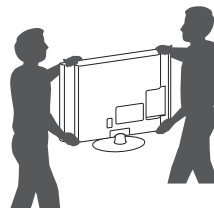

- Lorsque vous transportez la TV, ne l'exposez pas à des secousses ou à des vibrations excessives.
- Lorsque vous transportez la TV, maintenez-la à la verticale, sans la coucher sur le côté ni l'incliner vers la gauche ou la droite.
- N'exercez pas une pression excessive qui pourrait plier le châssis car cela pourrait endommager l'écran.

FRANÇAIS

Installation sur une table

- 1 Soulevez et positionnez la TV à la verticale sur une table.
 - Laissez au moins 10 cm entre le mur et le moniteur pour assurer une bonne ventilation.

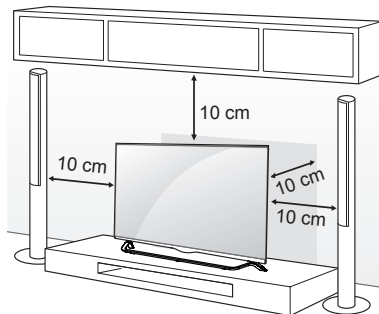

- 2 Branchez le cordon d'alimentation sur une prise murale.

ATTENTION

- Ne placez pas la TV à côté ou sur des sources de chaleur. Cela pourrait provoquer un incendie ou d'autres dommages.

Utilisation du système de sécurité Kensington

(Cette fonction n'est pas disponible sur tous les modèles.)

- L'image présentée peut être différente de votre téléviseur.

Le connecteur du système de sécurité Kensington est situé à l'arrière du téléviseur. Pour plus d'informations sur l'installation et l'utilisation, reportez-vous au manuel fourni avec le système de sécurité Kensington ou consultez le site <http://www.kensington.com>.

Reliez le câble du système de sécurité Kensington entre le téléviseur et un meuble.

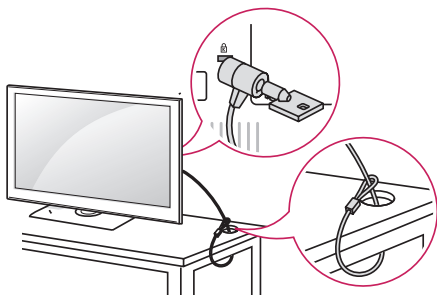

Fixation fiable de la TV au mur

(Cette option n'est pas disponible sur tous les modèles.)

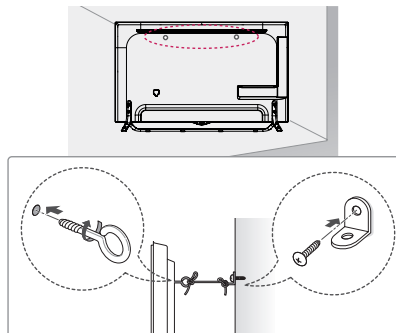

- 1 Insérez et serrez les boulons à œil, ou les supports et les boulons à l'arrière de la TV.
 - Si des boulons sont insérés dans les trous des boulons à œil, dévissez d'abord ces boulons.
- 2 Fixez les supports muraux avec les boulons sur le mur. Ajustez le support mural et les boulons à œil à l'arrière de la TV.
- 3 Attachez les boulons à œil et les supports muraux avec un cordon solide. Le cordon doit rester en position horizontale par rapport à la surface plane.

⚠ ATTENTION

- Veillez à empêcher les enfants de grimper sur la TV ou de s'y suspendre.

! REMARQUE

- Utilisez une plate-forme ou un meuble d'une largeur et d'une résistance suffisantes pour soutenir en toute sécurité la TV.
- Les supports, les boulons et les cordons ne sont pas fournis. Pour en savoir plus sur les accessoires en option, contactez votre revendeur.

Fixation du support mural

Prenez les précautions nécessaires pour fixer le support mural en option à l'arrière de la TV. Installez-le sur un mur solide perpendiculaire au sol. Contactez du personnel qualifié pour fixer la TV sur d'autres matériaux de construction.

Pour l'installation murale, LG recommande l'intervention de professionnels qualifiés.

Nous vous recommandons d'utiliser le support mural LG.

Si vous n'utilisez pas le support mural LG, veuillez utiliser un support mural permettant une fixation solide de l'appareil au mur et offrant suffisamment d'espace pour permettre la connexion de périphériques externes.

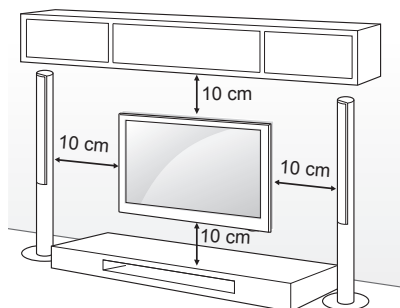

Veillez à utiliser des vis et un support mural conformes aux normes VESA. Les dimensions standard des kits de support mural sont indiquées dans le tableau suivant.

Achat séparé (support mural)

Modèle	49/55UB85** 55UB95**	65UB95** 65UB98**
VESA (A x B)	400 x 400	400 x 400
Vis standard	M6	M6
Nombre de vis	4	4
Support mural	LSW440B MSW240	LSW440B

Modèle	79/84UB98**
VESA (A x B)	600 x 400
Vis standard	M8
Nombre de vis	4
Support mural	LSW640B

Support mural		
LSW440B	MSW240	LSW640B

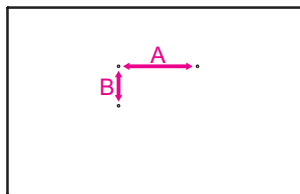

**ATTENTION**

- Débranchez le cordon d'alimentation avant de déplacer ou d'installer la TV. Vous éviterez ainsi tout risque d'électrocution.
- Si vous fixez la TV au plafond ou sur un mur oblique, le produit risque de tomber et de blesser quelqu'un.
Utilisez un support mural LG agréé et contactez votre revendeur local ou une personne qualifiée.
- Ne serrez pas trop les vis. Cela pourrait endommager la TV et entraîner l'annulation de votre garantie.
- Utilisez des vis et supports de fixation murale répondant aux spécifications de la norme VESA. La garantie ne couvre pas les dommages ou les blessures dus à une mauvaise utilisation ou à l'utilisation d'accessoires non agréés.

**REMARQUE**

- N'utilisez que des vis répondant aux spécifications de la norme VESA.
- Le kit de support mural est fourni avec un manuel d'installation et les pièces nécessaires à l'installation.
- Le support mural est proposé en option. Pour en savoir plus sur les accessoires en option, contactez votre revendeur.
- La longueur des vis dépend du modèle de support mural. Vérifiez leur longueur avant de procéder à l'installation.
- Pour plus d'informations, consultez le manuel fourni avec le support mural.

Utilisation de la caméra intégrée

(Uniquement UB98**)

Passez un appel vidéo Skype ou utilisez la fonction Reconnaissance gestuelle grâce à la caméra intégrée à votre téléviseur. Ce téléviseur ne prend pas en charge l'utilisation d'une caméra externe.

**REMARQUE**

- Avant d'utiliser l'appareil photo intégré, vous devez vous déclarer responsable de toute utilisation que vous pourriez faire de votre appareil photo (y compris une utilisation frauduleuse) au regard des lois en vigueur.
- Nous comptons parmi ces lois celles visant à garantir la protection des renseignements personnels lors du traitement et du transfert d'informations privées ainsi que la loi régissant la surveillance via l'utilisation d'un appareil photo, notamment sur le lieu de travail.
- Lorsque vous utilisez la caméra intégrée, évitez de filmer des situations délicates ou des actes illégaux ou immoraux. Excepté dans un lieu public ou lors d'un évènement, il est possible que vous deviez obtenir un accord préalable avant de photographier certains sujets. Nous vous recommandons d'éviter les situations suivantes :
 - (1) Lieux où l'utilisation d'un appareil photo est généralement interdite (vestiaires, cabines d'essayage, zones de sécurité, etc.)
 - (2) Situations où l'utilisation d'un appareil photo constitue une atteinte à la vie privée.
 - (3) Situations où l'utilisation d'un appareil photo constitue une violation des règlements et lois en vigueur.

Préparation de la caméra intégrée

1 Soulevez le volet à l'arrière du téléviseur

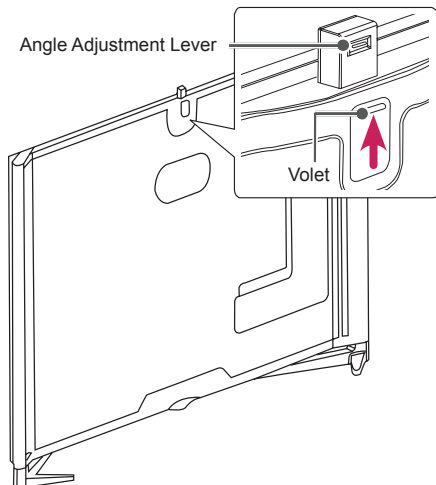

! REMARQUE

- Retirez le film protecteur avant d'utiliser la caméra intégrée.

2 Ajustez l'inclinaison de la caméra via le dispositif d'ajustement de l'inclinaison à l'arrière de la caméra intégrée dans un axe vertical).

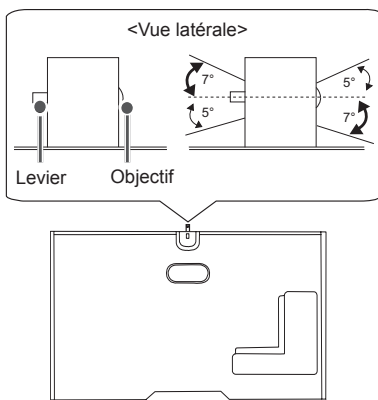

3 Abaissez la caméra intégrée lorsque vous ne vous en servez pas.

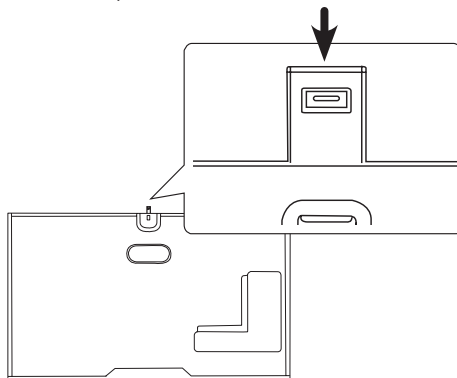

Nom des pièces de la caméra intégrée

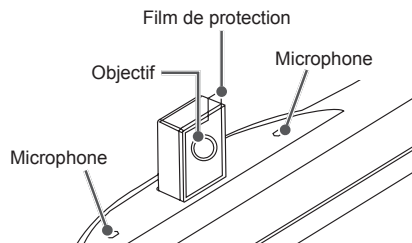

Vérification de la plage de prise de vue de la caméra

- 1 Appuyez sur le bouton (**Home**) pour accéder au menu **Home**.
- 2 Sélectionnez **Caméra**, puis appuyez sur la **Molette (OK)**.

! REMARQUE

- La distance optimale pour l'utilisation de la reconnaissance gestuelle est comprise entre 1,5 et 4,5 mètres.

TÉLÉCOMMANDE

Les descriptions contenues dans ce manuel font référence aux touches de la télécommande. Veuillez lire attentivement ce manuel et utiliser correctement la TV. Pour changer les piles, ouvrez le couvercle et remplacez-les (modèle : 1,5 V AAA). Faites correspondre les pôles \oplus et \ominus avec les signes sur l'étiquette placée à l'intérieur du compartiment, puis refermez le couvercle. Pour retirer les piles, faites l'inverse de la procédure d'installation. Les piles et batteries internes au produit ou raccordées à celui-ci ne doivent pas être exposées à une chaleur excessive telle que celle du soleil, d'un feu ou d'une origine similaire.

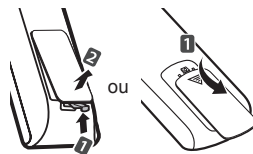

FRANÇAIS

ATTENTION

- N'associez pas des piles neuves avec des piles anciennes, car cela pourrait endommager la télécommande.
- La télécommande n'est pas fournie sur tous les marchés de vente.

Veillez à orienter la télécommande vers le capteur situé sur la TV.

(selon le modèle)

⏻ (MARCHE-ARRÊT) Permet d'éteindre ou d'allumer la TV.

↔ INPUT Permet de changer la source d'entrée.

Q. MENU Permet d'accéder au menu rapide.

SETTINGS Permet d'accéder aux menus principaux.

INFO ⓘ Affiche les informations liées au programme actuel et à l'écran.

📖 (Guide de l'utilisateur) Voir le guide de l'utilisateur.

GUIDE Présente le guide de programmes.

␣ (Espace) Ouvre un espace vide sur le clavier de l'écran.

Q.VIEW Revient au programme précédemment visionné.

FAV Permet d'accéder à votre liste de canaux favoris.

3D Pour la lecture des vidéos en 3D.

MUTE 🔊 Permet de mettre le son en sourdine.

+ 🔊 - 🔊 Permet de régler le niveau du volume.

^ P v Permet de parcourir les chaînes ou les canaux enregistrés.

← PAGE → Passe à l'écran précédent ou suivant.

RECENT Affiche l'historique précédent.

🏠 SMART Permet d'accéder au menu Home.

📺 MY APPS Affiche la liste des applications.

Touches de navigation (haut/bas/gauche/droite) Permettent de parcourir les menus ou options.

OK Ⓞ Permet de sélectionner les menus ou options et de confirmer votre entrée.

↶ BACK Permet de revenir au niveau précédent.

LIVE MENU Affiche une liste des programmes recommandés, recherchés et enregistrés.

EXIT Efface les informations affichées à l'écran et revient à l'affichage TV.

1 Touches de couleur Ces touches permettent d'accéder à des fonctions spéciales dans certains menus. (●): rouge, (●●): vert, (●●): jaune, (●●): bleu)

2 TOUCHES TÉLÉTEXTE Ces touches sont utilisées pour le télétexte.

APP/* Sélectionne la source de menu TV de la plate-forme domestique multimédia. (uniquement en Italie) (selon le modèle)

LIVE TV Permet de revenir au programme en direct.

Touches de commande (■, ▶, II, ◀, ▶▶) Contrôle le contenu Premium, Time Machine^{Ready} ou SmartShare ou les périphériques SIMPLINK compatibles (USB, SIMPLINK ou Time Machine^{Ready}).

II (PAUSE) Permet de figer l'image en cours pendant l'utilisation de la source d'entrée TV, AV, composantes ou HDMI.

REC/* Permet de commencer l'enregistrement et d'afficher le menu d'enregistrement. (uniquement sur les modèles compatibles Time Machine^{Ready})

SUBTITLE Permet d'afficher vos sous-titres préférés en mode numérique.

AD En maintenant le bouton AD appuyé, la fonction des descriptions audio s'active.

TV/RAD Sélectionne le programme Radio, TV et TNT.

(selon le modèle)

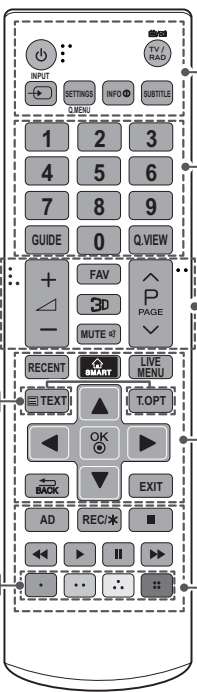

⏻ (MARCHE-ARRÊT) Permet d'éteindre ou d'allumer la TV.

TV/RAD Sélectionne le programme Radio, TV et TNT.

INPUT Permet de changer la source d'entrée.

SETTINGS Permet d'accéder aux menus principaux.

Q. MENU Permet d'accéder au menu rapide.

INFO Affiche les informations liées au programme actuel et à l'écran.

SUBTITLE Permet d'afficher vos sous-titres préférés en mode numérique.

GUIDE Présente le guide de programmes.

Q.VIEW Revient au programme précédemment visionné.

FAV Permet d'accéder à votre liste de canaux favoris.

3D Pour la lecture des vidéos en 3D.

MUTE Permet de mettre le son en sourdine.

+ / - Permet de régler le niveau du volume.

^ P v Permet de parcourir les chaînes ou les canaux enregistrés.

^ PAGE v Passe à l'écran précédent ou suivant.

RECENT Affiche l'historique précédent.

SMART Permet d'accéder au menu Home.

LIVE MENU Affiche une liste des programmes recommandés, recherchés et enregistrés.

1 TOUCHES TÉLÉTEXTE Ces touches sont utilisées pour le télétexte.

Touches de navigation (haut/bas/gauche/droite) Permettent de parcourir les menus ou options.

OK Permet de sélectionner les menus ou options et de confirmer votre entrée.

BACK Permet de revenir au niveau précédent.

EXIT Efface les informations affichées à l'écran et revient à l'affichage TV.

AD En maintenant le bouton AD appuyé, la fonction des descriptions audio s'active.

REC/* Permet de commencer l'enregistrement et d'afficher le menu d'enregistrement. (uniquement sur les modèles compatibles Time Machine^{Ready})

Touches de commande (■, ►, II, ◀, ▶) Contrôle le contenu Premium, Time Machine^{Ready} ou SmartShare ou les périphériques SIMPLINK compatibles (USB, SIMPLINK ou Time Machine^{Ready}).

II (PAUSE) Permet de figer l'image en cours pendant l'utilisation de la source d'entrée TV, AV, composantes ou HDMI.

2 Touches de couleur Ces touches permettent d'accéder à des fonctions spéciales dans certains menus. (●): rouge, (■): vert, (▲): jaune, (■): bleu

FONCTIONS DE LA TÉLÉCOMMANDE MAGIC REMOTE

Lorsque le message « La batterie de la télécommande magic remote est faible. Remplacez les piles. » s'affiche, remplacez la pile.

Pour changer les piles, ouvrez le couvercle et remplacez-les (modèle : 1,5 V AA). Faites correspondre les pôles (+) et (-) avec les signes sur l'étiquette placée à l'intérieur du compartiment, puis refermez le couvercle. Veillez à orienter la télécommande vers le capteur situé sur la TV.

Pour retirer les piles, inversez la procédure d'installation.

Les piles et batteries internes au produit ou raccordées à celui-ci ne doivent pas être exposées à une chaleur excessive telle que celle du soleil, d'un feu ou d'une origine similaire.

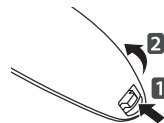

FRANÇAIS

⚠ ATTENTION

- N'associez pas des piles neuves avec des piles anciennes, car cela pourrait endommager la télécommande.

(Uniquement UB85**, UB95**, UB98**)

(MARCHE-ARRÊT)
Permet d'éteindre ou d'allumer la TV.

Touches de navigation
(haut/bas/gauche/droite)
Appuyez sur les boutons haut, bas, gauche ou droite pour parcourir le menu. Si vous appuyez sur les boutons \triangle ∇ \triangleleft \triangleright lorsque le pointeur est en cours d'utilisation, celui-ci disparaît de l'écran et la télécommande Magic fonctionne comme une télécommande classique. Pour faire réapparaître le pointeur à l'écran, agitez la télécommande Magic de droite à gauche.

Molette (OK)
Appuyez au centre de la Molette pour sélectionner un menu. Vous pouvez changer de programme et de canal et parcourir le menu en utilisant la Molette.

Touches de couleur
Ces touches permettent d'accéder à des fonctions spéciales dans certains menus.
● : rouge, ● : vert,
● : jaune, ● : bleu

(PRÉCÉDENT)
Permet de revenir à l'écran précédent.

(Home)
Permet d'accéder au menu Home.

(SORTIE vers DIRECT)
Permet de basculer entre la diffusion par antenne et les différentes sources d'entrée.

(Reconnaissance vocale)

P V
Permet de parcourir les chaînes ou les canaux enregistrés.

123 / INPUT
Affiche la télécommande d'écran.
* Permet d'accéder au menu de la télécommande universelle.
(selon le modèle)
* Maintenez enfoncé le bouton **123 / INPUT** pour afficher un menu qui permet de sélectionner un périphérique extérieur connecté au téléviseur.

3D
Permet de lire des vidéos 3D.

AD (SOURDINE)
Permet de couper tous les sons.
* En maintenant le bouton **AD** appuyé, la fonction des descriptions audio s'active.

+ / -
Permet de régler le niveau du volume.

Reconnaissance vocale

La fonction Reconnaissance vocale nécessite une connexion réseau.





1. Appuyez sur le bouton Reconnaissance vocale.
2. Prononcez quelques mots lorsque la fenêtre de fonction vocale apparaît sur l'écran du téléviseur.
 - La fonction de reconnaissance vocale peut échouer si vous parlez trop rapidement ou trop lentement.
 - Lorsque vous utilisez la télécommande Magic, ne la placez pas à plus de 10 cm de votre visage.
 - Le taux de réussite de reconnaissance vocale dépend des caractéristiques de l'utilisateur (voix, prononciation, intonation et vitesse) et de l'environnement (bruit et volume sonore de la TV).

Enregistrement de la télécommande magic remote

Comment enregistrer la télécommande Magic



 (Molette)	<p>Pour utiliser la télécommande Magic, vous devez d'abord l'associer à votre téléviseur.</p> <ol style="list-style-type: none"> 1 Insérez des piles dans la télécommande Magic et allumez votre téléviseur. 2 Dirigez la télécommande Magic vers votre téléviseur et appuyez sur la Molette (OK) de la télécommande. <p>* Si votre téléviseur ne parvient pas à enregistrer la télécommande Magic, essayez à nouveau après avoir éteint puis rallumé votre téléviseur.</p>
---	--

Comment annuler l'enregistrement de la télécommande Magic

 (PRÉCÉDENT)  (Home)	<p>Appuyez sur les boutons  (PRÉCÉDENT) et  (Home) simultanément pendant cinq secondes pour découpler la télécommande Magic de votre téléviseur.</p> <p>* Maintenez enfoncé le bouton  (SORTIE vers DIRECT) pour effacer et réenregistrer simultanément la télécommande magique.</p>
---	--

Comment utiliser la télécommande magic remote



- Secouez la télécommande Magic de droite à gauche ou appuyez sur les boutons  **(Home)**,  **3D** pour faire apparaître le pointeur à l'écran. (Sur certains modèles de téléviseurs, le pointeur apparaît lorsque vous tournez la Molette.)
- Si le pointeur reste inutilisé pendant une certaine période, ou si la télécommande Magic est placée sur une surface plane, le pointeur disparaît.
- Si le pointeur ne répond pas de façon fluide, vous pouvez le régler à nouveau en le déplaçant au bord de l'écran.
- En raison de ces fonctionnalités supplémentaires, la télécommande Magic épuise ses piles plus rapidement qu'une télécommande traditionnelle.

Consignes relatives à l'utilisation de la télécommande magic remote

- La télécommande doit toujours se trouver à une distance de communication maximum de 10 m. Si vous utilisez la télécommande à une distance supérieure à celle recommandée ou si un objet gêne la communication, cette dernière pourrait échouer.
- Un échec de communication peut résulter des périphériques situés à proximité. Les appareils électriques, comme les fours micro-ondes ou les appareil LAN sans fil, peuvent provoquer des interférences car ils utilisent la même bande passante (2,4 GHz) que la télécommande magic remote.
- La télécommande magic remote peut également être endommagée ou ne pas fonctionner correctement suite à une chute ou à un choc violent.
- Veillez à ne pas cogner la télécommande magic remote contre des meubles ou d'autres personnes quand vous l'utilisez.
- Le fabricant et l'installateur ne peuvent pas fournir ce produit dans des services de santé car le dispositif sans fil applicable peut provoquer des interférences électriques.
- Il est recommandé de placer un point d'accès à plus d'un mètre de la TV. Si le point d'accès est installé à moins d'un mètre, la télécommande magic remote risque de ne pas fonctionner à cause des interférences de fréquence.

UTILISATION DU GUIDE DE L'UTILISATEUR

Le guide de l'utilisateur vous permet d'accéder plus facilement aux informations complètes sur la TV.

- 1 Appuyez sur le bouton  (Home) pour accéder au menu Home.
- 2 Sélectionnez **Guide de l'utilisateur** et appuyez sur (OK) sur la Molette.

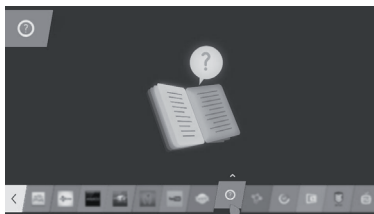

REMARQUE

- Vous pouvez également accéder au guide de l'utilisateur en appuyant sur  (**Guide de l'utilisateur**) sur la télécommande. (selon le modèle)

MAINTENANCE

Nettoyage de votre TV

Nettoyez régulièrement votre TV pour conserver des performances optimales et pour allonger la durée de vie du produit.



ATTENTION

- Avant toute chose, veillez à couper l'alimentation et à débrancher le cordon d'alimentation et tous les autres câbles.
- Lorsque vous prévoyez de ne pas utiliser le téléviseur pendant une longue période, débranchez le cordon d'alimentation de la prise murale afin d'éviter tout endommagement dû à une étincelle ou une surtension.

Écran, cadre, boîtier et support

- Pour éliminer la poussière ou une saleté légère, essuyez la surface avec un chiffon doux, propre et sec.
- Pour retirer des taches importantes, essuyez la surface avec un chiffon doux imbibé d'eau propre ou d'un détergent doux dilué. Essuyez ensuite immédiatement avec un chiffon sec.



ATTENTION

- Évitez toujours de toucher l'écran, car vous risqueriez de l'endommager.
- Ne poussez pas, ne frottez pas ou ne cognez pas la surface de l'écran avec l'ongle ou un objet contondant, car cela pourrait causer des rayures et des déformations de l'image.
- N'utilisez pas de produits chimiques car cela pourrait endommager le produit.
- Ne pulvérisez pas de liquide sur la surface. Si de l'eau pénètre dans la TV, cela peut provoquer un incendie, une électrocution ou un dysfonctionnement.

Cordon d'alimentation

Retirez régulièrement la poussière ou les saletés accumulées sur le cordon d'alimentation.

DÉPANNAGE

Problème	Solution
Impossible de commander la TV avec la télécommande.	<ul style="list-style-type: none"> • Vérifiez le capteur de la télécommande sur la TV et essayez de nouveau. • Vérifiez qu'aucun obstacle n'est placé entre la TV et la télécommande. • Vérifiez si les piles fonctionnent et si elles sont correctement installées (⊕ sur ⊕, ⊖ sur ⊖).
Aucune image n'est affichée et aucun son n'est émis.	<ul style="list-style-type: none"> • Vérifiez si l'appareil est allumé. • Vérifiez si le cordon d'alimentation est raccordé à la prise murale. • Vérifiez la prise en branchant d'autres appareils.
La TV s'éteint de manière soudaine.	<ul style="list-style-type: none"> • Vérifiez les paramètres de contrôle de l'alimentation. Il peut y avoir une coupure de courant. • Vérifiez si l'option Veille automatique (selon le modèle) / Minuterie de Veille / Éteindre le minuteur est activée dans les paramètres d'Minuteurs. • Si aucun signal n'est présent quand la TV est allumée, la TV s'éteint automatiquement après 15 minutes d'inactivité.
Une fois que vous êtes connecté au PC (HDMI/DVI), le message « Aucun signal » ou « Format invalide » s'affiche.	<ul style="list-style-type: none"> • Allumez/éteignez le téléviseur à l'aide de la télécommande. • Reconnectez le câble HDMI. • Redémarrez le PC une fois le téléviseur allumé.

SPÉCIFICATIONS

(Uniquement UB85**, UB95**)

Caractéristique du module sans fil (LGSBW41)			
LAN sans fil		Bluetooth	
Norme	IEEE802.11a/b/g/n	Norme	Bluetooth Version 3.0
Plage de fréquence	2 400 à 2 483,5 MHz 5 150 à 5 250 MHz 5 725 à 5 850 MHz (Hors Europe)	Plage de fréquence	2 400 ~ 2 483,5 MHz
Puissance en sortie (max.)	802.11a: 13 dBm 802.11b: 15 dBm 802.11g: 14 dBm 802.11n - 2,4GHz: 16 dBm 802.11n - 5GHz: 16 dBm	Puissance en sortie (max.)	10 dBm ou moins
<ul style="list-style-type: none"> • Comme le canal de bande utilisé varie d'un pays à l'autre, l'utilisateur ne peut pas modifier ou régler la fréquence de fonctionnement. Ce produit est réglé conformément au tableau de fréquences régionales. • Pour l'installation et l'utilisation du périphérique, vous devez respecter une distance de 20cm entre celui-ci et l'utilisateur. Le tout dans l'intérêt et le respect de l'utilisateur et de son environnement. 			

(Uniquement UB98**)

Spécifications du module LAN sans fil (LGSWF41)	
Norme	IEEE 802.11a/b/g/n/ac
Plage de fréquence	2 400 à 2 483,5 MHz 5 150 à 5 250 MHz 5 725 à 5 850 MHz (Hors Europe)
Puissance en sortie (max.)	802.11a: 14,5 dBm 802.11b: 16 dBm 802.11g: 13,5 dBm 802.11n - 2,4GHz: 14 dBm 802.11n - 5GHz: 15,5 dBm 802.11ac - 5GHz : 16 dBm
<ul style="list-style-type: none"> • Comme le canal de bande utilisé varie d'un pays à l'autre, l'utilisateur ne peut pas modifier ou régler la fréquence de fonctionnement. Ce produit est réglé conformément au tableau de fréquences régionales. • Pour l'installation et l'utilisation du périphérique, vous devez respecter une distance de 20cm entre celui-ci et l'utilisateur. Le tout dans l'intérêt et le respect de l'utilisateur et de son environnement. 	
CE 0197 	
Spécifications du module Bluetooth (BM-LDS401)	
Norme	Version Bluetooth 3.0
Plage de fréquence	2 400 à 2 483,5 MHz
Puissance en sortie (max.)	10 dBm ou moins



Le modèle et le numéro de série du téléviseur figurent à l'arrière du téléviseur. Notez-les ci-dessous au cas où vous auriez besoin de faire appel au service après-vente.

MODÈLE _____

NUMÉRO DE SÉRIE _____



يوجد اسم طراز التلفزيون ورقمه التسلسلي بالجزء الخلفي من
التلفزيون
قم بتدوينهما في حالة احتياجك إلى أي خدمة في المستقبل.

الطراز

الرقم التسلسلي

(الطرازات UB98** فقط)

المواصفات وحدة الشبكة المحلية (LGSWF41) اللاسلكية LAN	
IEEE802.11a/b/g/n/ac	القياسي
من 2400 إلى 2483.5 ميجاهرتز من 5150 إلى 5250 ميجاهرتز من 5725 إلى 5850 ميجاهرتز (للبلدان خارج الاتحاد الأوروبي)	نطاق التردد
14.5 :802.11a ديسيبيل ميلي واط 16 :802.11b ديسيبيل ميلي واط 13.5 :802.11g ديسيبيل ميلي واط 2.4 - 802.11n ديسيبيل ميلي واط 5 - 802.11n ديسيبيل ميلي واط 5 - 802.11ac ديسيبيل ميلي واط	طاقة الإخراج (الحد الأقصى)
<ul style="list-style-type: none"> • حيث إن نطاق القناة قد يختلف باختلاف البلد، يتعذر على المستخدم تغيير تردد التشغيل أو ضبطه ويتم ضبط هذا المنتج وفقاً لجدول التردد الإقليمي. • يجب تثبيت هذا الجهاز وتشغيله على بُعد 20 سم على الأقل من جسمك. تُستخدم هذه الجملة للبيان العام لمراعاة بيئة المستخدم. 	
CE 0197	
المواصفات وحدة البلوتوث (BM-LDS401)	
إصدار بلوتوث 3.0	القياسي
2400 ~ 2483.5 ميجاهرتز	نطاق التردد
10 ديسيبيل ميلي واط أو أقل	طاقة الإخراج (الحد الأقصى)

استكشاف الأخطاء وإصلاحها

المشكلة	الحل
تعذر التحكم في التلفاز باستخدام وحدة التحكم عن بُعد.	<ul style="list-style-type: none"> افحص جهاز استشعار وحدة التحكم عن بُعد وحاول مرة ثانية. تحقق من عدم وجود أي عائق بين التلفاز ووحدة التحكم عن بُعد. تحقق من أن البطاريات لا تزال تعمل وأنها مركبة بشكل صحيح (+ إلى +، - إلى -).
لا تظهر أي صورة ولا يصدر أي صوت.	<ul style="list-style-type: none"> تحقق من تشغيل التلفاز. تحقق من توصيل سلك الطاقة بمصدر الطاقة في الحائط. تحقق من عدم وجود مشكلة في مصدر الطاقة بالحائط من خلال توصيل أجهزة أخرى به.
يتوقف تشغيل التلفاز فجأة.	<ul style="list-style-type: none"> افحص إعدادات التحكم بالطاقة. قد يكون مصدر الإمداد بالطاقة انقطع عن تزويد الطاقة. تحقق من تنشيط ميزة Automatic Standby (وضع استعداد تلقائي) (حسب الطراز) / Sleep timer (موقت النوم) / Off time (وقت الإيقاف) في إعدادات Timers (المؤقتات). في حالة عدم وجود إشارة أثناء تشغيل التلفاز، فسيُوقف التلفاز عن التشغيل بشكل تلقائي بعد مرور 15 دقيقة لا يتم خلالها تسجيل أي نشاط.
عند الاتصال بالكمبيوتر الشخصي (HDMI) (DVI)، يتم عرض "لا توجد إشارة" أو "تنسيق غير صالح".	<ul style="list-style-type: none"> قم بإيقاف تشغيل/تشغيل التلفاز باستخدام وحدة التحكم عن بُعد. أعد توصيل كبل HDMI. أعد تشغيل الكمبيوتر الشخصي عندما يكون التلفاز قيد التشغيل.

المواصفات

(الطرازات UB95**، UB85** فقط)

مواصفات الوحدة اللاسلكية (LGSBW41)			
مواصفات وحدة البلوتوث (Bluetooth)		مواصفات وحدة الشبكة المحلية LAN اللاسلكية	
إصدار بلوتوث 3.0	القياسي	IEEE802.11a/b/g/n	القياسي
2400 ~ 2483.5 ميجاهرتز	نطاق التردد	من 2400 إلى 2483.5 ميجاهرتز من 5150 إلى 5250 ميجاهرتز من 5725 إلى 5850 ميجاهرتز (للبلدان خارج الاتحاد الأوروبي)	نطاق التردد
10 ديسيبل ميلي واط أو أقل	طاقة الإخراج (الحد الأقصى)	13 : 802.11a ديسيبل ميلي واط 15 : 802.11b ديسيبل ميلي واط 14 : 802.11g ديسيبل ميلي واط 2.4 - 802.11n جيجاهرتز : 16 ديسيبل ميلي واط 5 - 802.11n جيجا هرتز : 16 ديسيبل ميلي واط	طاقة الإخراج (الحد الأقصى)
<ul style="list-style-type: none"> حيث إن نطاق القناة قد يختلف باختلاف البلد، يتعذر على المستخدم تغيير تردد التشغيل أو ضبطه ويتم ضبط هذا المنتج وفقاً لجدول التردد الإقليمي. يجب تثبيت هذا الجهاز وتشغيله على بُعد 20 سم على الأقل من جسمك. تُستخدم هذه الجملة للبيان العام لمرعاة بيئة المستخدم. 			

CE0197

الصيانة

تنظيف التلفاز

اهتم بتنظيف التلفاز بانتظام للحفاظ على أفضل أداء له ولإطالة عمره الافتراضي.

تنبيه

- تأكد من إيقاف التشغيل وفصل سلك الطاقة والكبلات الأخرى أولاً.
- عند ترك التلفزيون من دون تشغيل أو استخدام لفترة طويلة، فافصل سلك الطاقة من مصدر الطاقة بالحائط وذلك للوقاية من أي تلف محتمل نتيجة للبرق أو التغيرات المفاجئة في شدة التيار.

الشاشة والإطار والهيكل الخارجي والحامل

- لإزالة الغبار أو الأتربة الخفيفة، امسح السطح بقطعة قماش ناعمة ونظيفة وجافة.
- لإزالة الأوساخ الكبيرة، امسح سطح الشاشة بقطعة قماش ناعمة مرطبة بماء نظيف أو منظف معتدل خفيف. ثم امسحه فوراً بقطعة قماش جافة.

تنبيه

- تجنب لمس سطح الشاشة في كل وقت، إذ قد يؤدي ذلك إلى إلحاق الضرر بها.
- لا تدفع سطح الشاشة أو تعرضه للحك أو تضغط عليه بظفرك أو بشيء حاد حيث قد يؤدي ذلك إلى حدوث خدوش على الشاشة وتشويه الصورة.
- لا تستخدم المواد الكيميائية فقد تتسبب في تلف المنتج.
- لا ترش السائل على سطح الشاشة. وإذا دخل ماء إلى التلفاز، فقد يتسبب في نشوب حريق أو حدوث صدمة كهربائية أو عطل التلفاز.

سلك الطاقة

أزل الغبار المتراكم أو الأتربة المتركمة على سلك الطاقة بانتظام.

استخدام دليل المستخدم

يتيح لك دليل المستخدم الوصول بشكل أسهل إلى معلومات التلفاز المفصلة.

- 1 اضغط على الزر  (Home) للوصول إلى قائمة Home.
- 2 حدد **User Guide** (دليل المستخدم) ثم اضغط على **Wheel(OK)** (موافق).



ملاحظة

- يمكنك أيضاً الوصول إلى دليل المستخدم بالضغط على  (دليل المستخدم) على وحدة التحكم عن بعد. (حسب الطراز)

احتياطات ينبغي مراعاتها عند استخدام وحدة التحكم عن بُعد Magic

- استخدم وحدة التحكم عن بُعد في نطاق المسافة القصوى للاتصال (10 أمتار). يؤدي استخدام وحدة التحكم عن بُعد خارج حدود هذه المسافة، أو مع وجود عائق يعترضها، إلى التسبب في فشل الاتصال.
- قد يحدث فشل الاتصال بسبب الأجهزة المجاورة. قد تتسبب الأجهزة الكهربائية مثل فرن الميكروويف أو الأجهزة التي تحتوي على شبكة LAN لاسلكية في حدوث تداخل، حيث إنها تستخدم النطاق الترددي نفسه (2.4 جيجاهرتز) الذي تستخدمه وحدة التحكم عن بُعد Magic.
- قد تتعرض وحدة التحكم عن بُعد Magic للتلف أو قد تتعطل في حالة سقوطها أو تعرضها لصدمة قوية.
- توخ الحذر من الاصطدام بالأثاث المجاور أو الأشخاص الآخرين عند استخدام وحدة التحكم عن بُعد Magic.
- لا يستطيع كل من جهة التصنيع والقائم بالثبيت تقديم خدمة تتعلق بأمان الإنسان نظرًا لاحتمال التشويش على الموجات الكهربائية الخاصة بالأجهزة اللاسلكية المستخدمة.
- يُوصى بوضع نقطة الوصول (AP) على بعد مسافة أكثر من متر واحد بعيدًا عن التلفاز. في حالة تثبيت نقطة الوصول (AP) على بُعد أقرب من متر واحد، قد لا تعمل وحدة التحكم عن بُعد Magic على النحو المتوقع نظرًا لتداخل الترددات.

كيفية استخدام وحدة التحكم عن بُعد Magic

- هزّ وحدة التحكم عن بُعد Magic قليلاً إلى اليمين وإلى اليسار أو اضغط على الزرين  و **3D** لجعل المؤشر يظهر على الشاشة. (في بعض طرازات التلفاز، يظهر المؤشر عند تدوير زر العجلة.)
- في حالة عدم استخدام المؤشر لمدة معينة أو وضع وحدة التحكم عن بُعد Magic على سطح مستوٍ، سيختفي المؤشر. إذا لم يكن المؤشر يستجيب بشكل سلس، يمكنك إعادة ضبطه عن طريق تحريكه إلى حافة الشاشة.
- تستند وحدة التحكم عن بُعد Magic طاقة البطاريات بطريقة أسرع من وحدة تحكم عن بُعد عادية بسبب الميزات الإضافية التي تتميز بها.



Voice recognition

يلزم توفير اتصال شبكة لاستخدام وظيفة التعرف على الصوت.



- 1 اضغط على زر التعرف على الصوت.
- 2 قل ما تريده عندما يظهر إطار عرض الصوت على الجهة اليسرى من شاشة التلفاز.
 - قد يفشل التعرف على الصوت عندما تتكلم بسرعة كبيرة أو ببطء شديد.
 - استخدم الجهاز السحري للتحكم عن بُعد على مسافة لا تزيد عن 10 سم من الوجه.
 - قد يختلف معدل التعرف بحسب خصائص المستخدم (الصوت واللفظ والنبرة والسرعة) والبيئة (التشويش ومستوى صوت التلفاز).

تسجيل وحدة التحكم عن بُعد Magic

كيفية تسجيل وحدة التحكم السحرية عن بُعد Magic

 (موافق)	<p>لاستخدام وحدة التحكم عن بُعد Magic، يجب إقرانها أولاً مع التلفاز.</p> <ol style="list-style-type: none"> 1 ضع البطاريات داخل وحدة التحكم عن بُعد Magic ثم قم بتشغيل التلفاز. 2 وجه وحدة التحكم عن بُعد Magic نحو التلفاز ثم اضغط على Wheel(OK) على وحدة التحكم عن بُعد. <p>* في حالة فشل التلفاز في تسجيل وحدة التحكم عن بُعد Magic، حاول مرة أخرى بعد إيقاف تشغيل التلفاز وتشغيله مجدداً.</p>
---	--

كيفية إلغاء تسجيل وحدة التحكم السحرية عن بُعد Magic

 (الرجوع)	<ol style="list-style-type: none"> 1 اضغط على (الرجوع) و (Home) في الوقت نفسه لمدة خمس ثوانٍ لإلغاء إقران وحدة التحكم عن بُعد Magic مع التلفاز. <p>* يؤدي الضغط باستمرار على زر (خروج) إلى البث المباشر إلى إلغاء تسجيل وحدة التحكم عن بُعد Magic وإعادة تسجيلها في الآن نفسه.</p>
 (Home)	

وظائف وحدة التحكم السحرية عن بُعد MAGIC

عند ظهور الرسالة "بطارية الجهاز السحري للتحكم عن بُعد منخفضة. قم بتغيير البطارية"، فعليك استبدال البطارية. لاستبدال البطاريات، افتح غطاء البطاريات، واستبدل البطاريات (1.5 فولت بحجم AA) بحيث يتطابق الطرفان (+) و (-) مع الرمز المطبوع داخل حجرة البطاريات ثم أغلق غطاء البطارية. تأكد من توجيه وحدة التحكم عن بُعد باتجاه مستشعر التحكم عن بُعد الموجود على التلفاز.

لإزالة البطاريات، قم بتنفيذ إجراءات التركيب بترتيب عكسي.

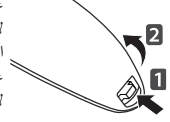

تنبيه

• لا تخطط البطاريات القديمة والجديدة، إذ قد يؤدي ذلك إلى إتلاف وحدة التحكم عن بُعد.

(الطرازات UB85** و UB95** و UB98** فقط)

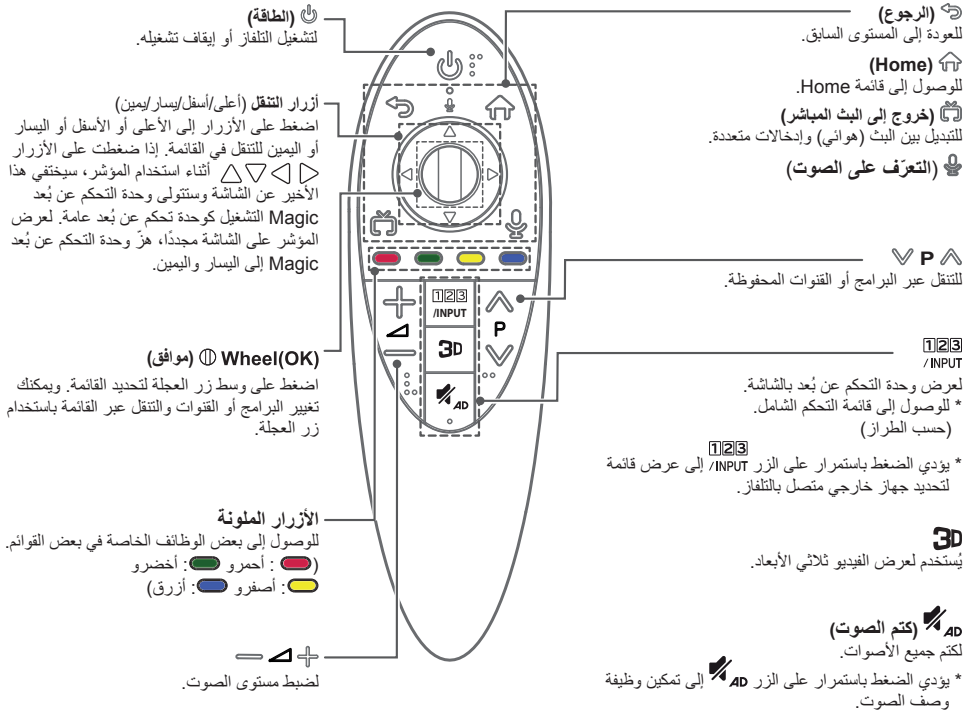

<p>⏻ (الطاقة) تشغيل التلفزيون أو إيقاف تشغيله.</p> <p>TV/RAD لتحديد برنامج الراديو، والتلفاز، والتلفاز الرقمي.</p> <p>INPUT لتغيير مصدر الإدخال.</p> <p>SETTINGS للوصول إلى القوائم الرئيسية.</p> <p>Q. MENU للوصول إلى القوائم السريعة.</p> <p>INFO لعرض المعلومات الخاصة بالبرنامج والشاشة الحالية.</p> <p>SUBTITLE لاستدعاء الترجمة المفضلة في الوضع الرقمي.</p>	
<p>GUIDE لعرض دليل البرامج.</p> <p>Q.VIEW للعودة إلى البرنامج المعروض سابقاً.</p> <p>FAV للوصول إلى لائحة القنوات المفضلة.</p> <p>3D يُستخدم لعرض الفيديو ثلاثي الأبعاد.</p> <p>MUTE كتم جميع الأصوات.</p> <p>+ / - لضبط مستوى الصوت.</p> <p>^ / v للتنقل عبر البرامج أو القنوات المحفوظة.</p> <p>^ / v للانتقال إلى الصفحة السابقة أو التالية.</p>	
<p>RECENT لعرض المحفوظات السابقة.</p> <p>SMART للوصول إلى قائمة Home.</p> <p>LIVE MENU لعرض قائمة التوصيات والبرامج والبحث والتسجيلات.</p> <p>1 أزرار نصوص المعلومات تستخدم هذه الأزرار لنصوص المعلومات.</p> <p>أزرار التقل (أعلى/أسفل/يسار/يمين) للتنقل عبر القوائم أو الخيارات.</p> <p>OK لتحديد القوائم أو الخيارات وتأكيدها.</p> <p>BACK للعودة إلى المستوى السابق.</p> <p>EXIT لمسح ما يظهر على الشاشة وللمعاودة مشاهدة التلفاز.</p>	
<p>AD يؤدي الضغط على الزر AD إلى تمكين وظيفة وصف الصوت.</p> <p>REC/* لبدء التسجيل وعرض قائمة التسجيل. (الطرز الذي يعتمد Time Machine Ready فقط)</p> <p>أزرار التحكم (▶, ◀, ⏪, ⏩, ⏸, ⏹) للتحكم بالمحتويات المميزة أو قوائم Time Machine Ready أو SmartShare أو أجيذة SIMPLINK المتوافقة (USB أو SIMPLINK أو Time Machine Ready)</p> <p> تثبيت الإطار الحالي أثناء استخدام مصدر إدخال (التلفاز، AV، المكون أو HDMI).</p>	
<p>2 الأزرار الملونة للوصول إلى بعض الوظائف الخاصة في بعض القوائم.</p> <p>(. : الأحمر، (•• : الأخضر، (••• : الأصفر، (•••• : الأزرق)</p>	

وحدة التحكم عن بُعد

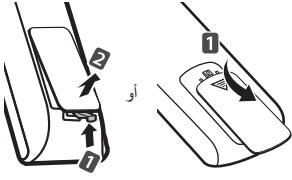

ترتكز المواصفات الموجودة في هذا الدليل على أزرار وحدة التحكم عن بُعد. يرجى قراءة هذا الدليل بعناية واستخدام التلفاز بشكل صحيح. لاستبدال البطاريات، افتح غطاء البطاريات، واستبدل البطاريات (1.5 فولت بحجم AAA) بحيث يتطابق الطرفان (+) و (-) مع الرمز المطبوع داخل حجرة البطاريات ثم أغلق غطاء البطارية. لإزالة البطاريات، قم بتنفيذ إجراءات التركيب بترتيب عكسي.

تنبيه

- لا تخلط البطاريات القديمة والجديدة، إذ قد يؤدي ذلك إلى إتلاف وحدة التحكم عن بُعد.
- لن يتم توفير وحدة تحكم عن بُعد مع كافة المنتجات المعروضة للبيع في الأسواق.

تأكد من توجيه وحدة التحكم عن بُعد إلى مستشعر وحدة التحكم عن بُعد الموجود على التلفاز.

(حسب الطراز)

<p>⏻ (الطاقة) تشغيل التلفزيون أو إيقاف تشغيله. INPUT لتغيير مصدر الإدخال. Q. MENU للوصول إلى القوائم السريعة. SETTINGS للوصول إلى القوائم الرئيسية. INFO لعرض المعلومات الخاصة بالبرنامج والشاشة الحالية. ? (لدليل المستخدم) لعرض دليل المستخدم.</p>	
<p>GUIDE لعرض دليل البرامج. مسافة (مسافة) لتترك مسافة فارغة على لوحة مفاتيح الشاشة. Q.VIEW للعودة إلى البرنامج المعروض سابقاً.</p>	
<p>FAV للوصول إلى لائحة القنوات المفضلة. 3D يستخدم لعرض الفيديو ثلاثي الأبعاد. MUTE كتم جميع الأصوات. + - لضبط مستوى الصوت. ▲ P ▼ للتنقل عبر البرامج أو القنوات المحفوظة. ← PAGE → للانتقال إلى الصفحة السابقة أو التالية.</p>	
<p>RECENT لعرض المحفوظات السابقة. SMART للوصول إلى قائمة Home. MY APPS لعرض قائمة التطبيقات. أزرار التنقل (أعلى/أسفل/يسار/يمين) للتنقل عبر القوائم أو الخيارات. OK لتحديد القوائم أو الخيارات وتأكيد الإدخال. BACK للعودة إلى المستوى السابق. LIVE MENU لعرض قائمة التوصيات والبرامج والبحث والتسجيلات. EXIT لمسح ما يظهر على الشاشة وللمعاودة مشاهدة التلفاز.</p>	
<p>1 الأزرار الملونة للوصول إلى بعض الوظائف الخاصة في بعض القوائم. (الأحمر، ●●، الأخضر، ●●، الأصفر، ●●، الأزرق)</p>	
<p>2 أزرار نصوص المعلومات تستخدم هذه الأزرار لنصوص المعلومات. APP/* لتحديد مصدر قائمة تلفاز MHP. (إيطاليا فقط) (حسب الطراز) LIVE TV للعودة إلى LIVE TV (التلفاز المباشر). أزرار التحكم (▶، ◀، ⏪، ⏩) للتحكم بالمحتويات المميزة أو قوائم Time MachineReady أو SmartShare أو أجهزة SIMPLINK المتوافقة (USB أو SIMPLINK أو Time MachineReady). II (تثبيت) لتثبيت الإطار الحالي أثناء استخدام مصدر إدخال (التلفاز، AV، المكون أو HDMI). REC/* لبدء التسجيل وعرض قائمة التسجيل. (الطراز الذي يعتمد على Time MachineReady فقط) SUBTITLE لاستدعاء الترجمة المفضلة في الوضع الرقمي. AD يؤدي الضغط على الزر AD إلى تمكين وظيفة وصف الصوت. TV/RAD لتحديد برنامج الراديو، والتلفاز، والتلفاز الرقمي.</p>	

3 اضغط لأسفل على الكاميرا المدمجة عند عدم استخدامها.

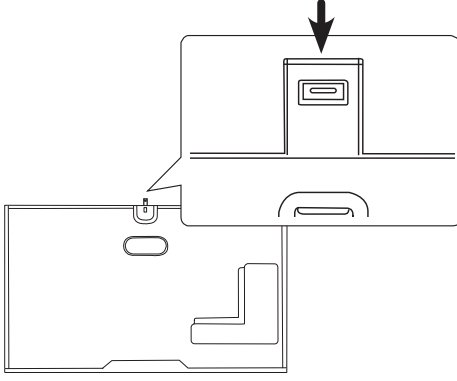

اسم أجزاء الكاميرا المدمجة

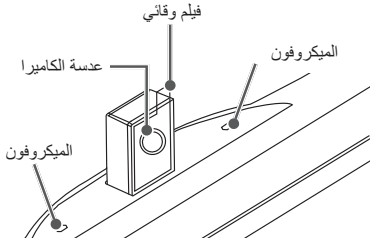

التحقق من نطاق تصوير الكاميرا

- 1 اضغط على الزر **(Home)** للوصول إلى قائمة **Home**.
- 2 حدد الكاميرا ثم اضغط على الزر **Wheel(OK)**.

ملاحظة !

- إن المسافة المثالية من الكاميرا لاستخدام وظيفة **Motion Recognition** (التعرّف على الحركة) تتراوح بين 1.5 و 4.5 أمتار.

تحضير الكاميرا المدمجة

1 قم بسحب المزلاق في الجزء الخلفي من التلفاز لأعلى.

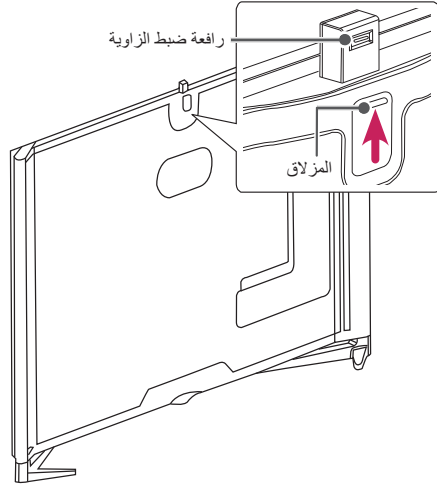

ملاحظة !

- قم بإزالة الفيلم الوقائي قبل استخدام الكاميرا المدمجة.

2 يمكنك ضبط زاوية الكاميرا بواسطة رافعة ضبط الزاوية في الجزء الخلفي من الكاميرا المدمجة.

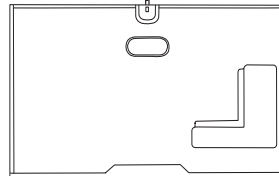
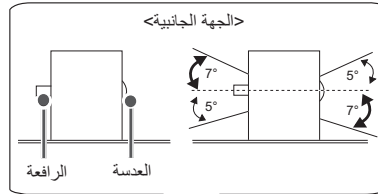

استخدام كاميرا مدمجة

(الطرازات UB98** فقط)

يمكنك إجراء مكالمة فيديو من خلال Skype أو استخدام وظيفة motion recognition (التعرّف على الحركة) باستخدام الكاميرا المدمجة الخاصة بالتلفزيون. لا يدعم هذا التلفاز استخدام كاميرا خارجية.

ملاحظة

- قبل استخدام الكاميرا المدمجة، عليك أن تعلم أنك مسؤول قانونيًا عن استخدام الكاميرا أو سوء استخدامها وفقًا للقوانين المحلية ذات الصلة بما فيها القانون الجنائي.
- تشمل القوانين ذات الصلة قانون حماية المعلومات الشخصية الذي يربى معالجة المعلومات الشخصية وتحويلها بالإضافة إلى القانون الذي ينظم المراقبة بالكاميرا في مكان العمل وأماكن أخرى.
- عند استخدام الكاميرا المدمجة، تجنّب الأوضاع المشبوهة أو غير الشرعية أو غير الأخلاقية. عند الاستخدام في الأماكن أو الأحداث غير العامة، عليك الحصول على موافقة للتصوير. نوصي بتجنّب الأوضاع التالية:
- (1) استخدام الكاميرا في مناطق يحظر فيها استخدام الكاميرا بشكل عام مثل الحمامات وغرف الخزانات وغرف تغيير الملابس والمناطق الأمنية.
- (2) استخدام الكاميرا في حالة انتهاك الخصوصية.
- (3) استخدام الكاميرا في حالة انتهاك اللوائح أو القوانين ذات الصلة.

تنبيه

- فصل الطاقة أولاً، ثم انقل التلفاز أو قم بتثبيته. وإلا فقد تحدث صدمة كهربائية.
- في حالة تثبيت التلفاز بالسقف أو على حائط مائل، قد يسقط ويتسبب في حدوث إصابات بالغة.
- استخدم جهاز تثبيت على الحائط معتمدًا من LG واتصل بالوكيل المحلي أو عامل مؤهل.
- لا تربط البراغي أكثر من اللازم حيث قد يتسبب هذا في حدوث تلف بالتلفاز وإبطال الضمان.
- استخدم البراغي وأجهزة التثبيت على الحائط التي تتوافق مع معايير VESA. لا يشمل ضمان هذا الجهاز الأضرار أو الإصابات الناتجة من سوء استخدام ملحق أو استخدام الملحق غير الملائم.

ملاحظة

- استخدم البراغي المدرجة في مواصفات البراغي المعتمدة وفقًا لمعايير VESA.
- تتضمن مجموعة جهاز التثبيت على الحائط دليل التركيب والقطع الضرورية.
- إن قوس التثبيت على الحائط ملحق اختياري. يمكنك الحصول على الملحقات الاختيارية من الوكيل المحلي.
- قد يختلف طول البراغي بحسب جهاز التثبيت على الحائط. تأكد من استخدام الطول المناسب.
- لمزيد من المعلومات، راجع الدليل المتوفر مع جهاز التثبيت على الحائط.

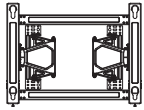
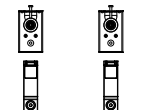
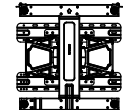
قوس التثبيت على الحائط		
LSW640B	MSW240	LSW440B
		

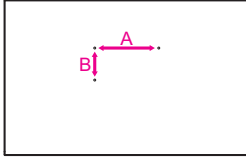

العربية

التثبيت على الحائط

قم بتثبيت قوس التثبيت (الإختياري) على الحائط بالجزء الخلفي من التلفاز. احرص وثبت قوس التثبيت على حائط صلب يكون عمودياً بالنسبة للأرض. عند توصيل التلفاز بمواد بناء أخرى، يرجى الاتصال بمعامل مؤهل. توصي LG بقيام شخص متخصص ومختص بتركيب الجهاز على الحائط. توصي باستخدام قوس التثبيت على الحائط من LG. عند عدم استخدام قوس التثبيت على الحائط من LG، يرجى استخدام قوس تثبيت على الحائط يضمن وجود مسافة آمنة مع الحائط لتوفير إمكانية اتصال سلس مع الأجهزة الخارجية.

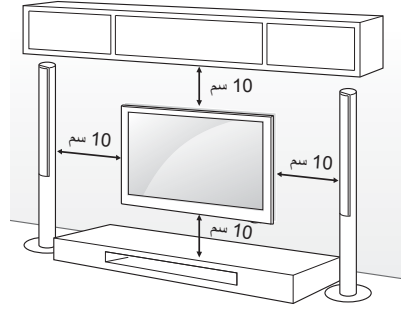

احرص على استخدام مسامير وقوس تثبيت على الحائط وفقاً لمعايير VESA. يوفر الجدول التالي وصفاً للأبعاد القياسية لمجموعة قوس التثبيت على الحائط.

العناصر التي يتم شراؤها بشكل منفصل (قوس التثبيت على الحائط)

الطرز	الطرز	الطرز
65UB95** 65UB98**	49/55UB85** 55UB95**	VESA (A x B)
400 x 400	400 x 400	البرغي القياسي
M6	M6	عدد البراغي
4	4	قوس التثبيت على الحائط
LSW440B	LSW440B MSW240	

الطرز	الطرز	الطرز
79/84UB98**	400 x 600	VESA (A x B)
	M8	البرغي القياسي
	4	عدد البراغي
LSW640B		قوس التثبيت على الحائط

إحكام تثبيت التلفاز على الحائط

(هذه الميزة غير متوفرة في كل الطرازات.)

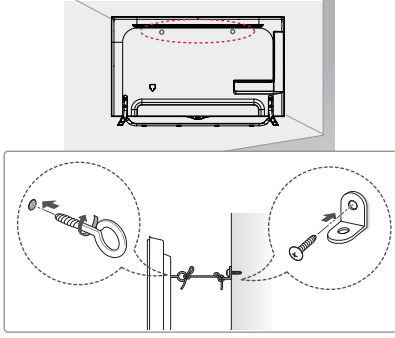

- 1 أدخل المسامير ذات العروة أو قوسي التلفاز والمسامير في جهة التلفاز الخلفية وقم بربطها بإحكام.
- أزل المسامير التي تم إدخالها في موضع المسامير ذات العروة أولاً في حالة توفرها.
- 2 ثبت قوسي التثبيت على الحائط بالمسامير على الحائط.
وطابق موضع قوس التثبيت على الحائط مع المسامير ذات العروة في جهة التلفاز الخلفية.
- 3 قم بتوصيل المسامير ذات العروة وقوسي التثبيت على الحائط بإحكام بواسطة حلل قوي.
تأكد من المحافظة على الحبل في وضع أفقي مع السطح المستوي.

تنبيه

- احرص على عدم قيام الأطفال بالتسلق على التلفاز أو التعلق به.

ملاحظة

- استخدم منصة أو خزانة قوية وكبيرة بشكل كافٍ لتحمل جهاز التلفاز بشكل آمن.
- الأقواس، المسامير و الحبال غير مرفقة. يمكنك الحصول على الملحقات الإضافية من الوكيل المحلي.

استخدام نظام أمان Kensington

(لا تتوفر هذه الميزة بجميع الطرازات.)

- قد تختلف الصورة المعروضة عن التلفزيون لديك.

يوجد موصل نظام أمان Kensington على مؤخرة التلفزيون. لمزيد من المعلومات حول التركيب والاستخدام، راجع الدليل المتوفر مع نظام أمان Kensington أو تفضل بزيارة موقع الويب <http://www.kensington.com>.

قم بتوصيل كبل نظام أمان Kensington بين التلفزيون والطاولة.

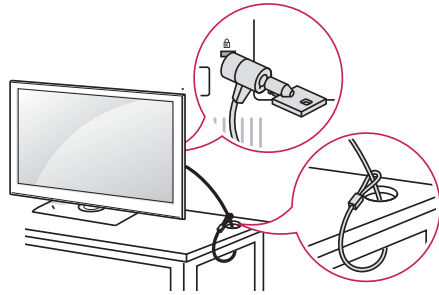

- يتطلب نقل جهاز تلفاز كبير شخصين على الأقل.
- عند نقل التلفاز باليد، يجب الإمساك به كما هو موضح في الصورة التالية.

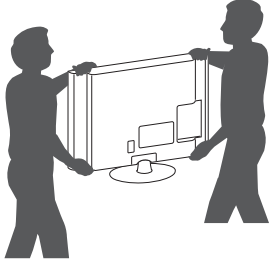

- عند نقل التلفاز، لا تعرّضه للارتجاج أو الاهتزاز الشديد.
- عند نقل التلفاز، اجعله دومًا مستقيمًا، وتجنّب قلبه على جانبه أو إمالاته يمينًا أو يسارًا.
- لا تتم باستخدام القوة المفرطة إذ إن إمالة /ثني هيكل الإطار يمكن أن يؤدي إلى إلحاق ضرر بالشاشة.

التثبيت على الطاولة

- 1 ارفع التلفاز وأمله إلى الوضع المستقيم على الطاولة.
-أبقي مسافة 10 سم (على الأقل) من الحائط لتبوية مناسبة.

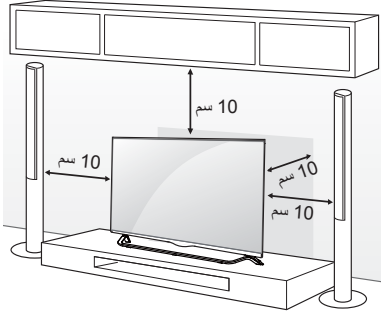

- 2 قم بتوصيل سلك الطاقة بمصدر الطاقة في الحائط.

تنبيه

- لا تضع التلفاز في مكان قريب من مصادر السخونة أو فوقها، إذ قد يؤدي ذلك إلى نشوب حريق أو إلحاق الضرر بالمنتج.

حمل التلفاز ونقله

عند نقل التلفاز أو حمله، يُرجى قراءة الإرشادات التالية لتجنب خدشه أو إلحاق الضرر به ولضمان النقل الآمن بغض النظر عن نوع التلفاز وحجمه.

تنبيه

- تجنب لمس سطح الشاشة في كل وقت، إذ قد يؤدي ذلك إلى إلحاق الضرر بها.

- يوصى بنقل التلفاز في الصندوق أو مغلفًا بمواد التعبئة التي أرفقت به.
- أفضل سلك الطاقة وجميع الكبلات قبل نقل التلفاز أو حمله.
- عند الإمساك بالتلفاز، يجب أن يكون اتجاه الشاشة بعيدًا عنك وذلك لتجنب إلحاق الضرر بها.

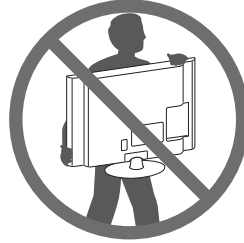

- أمسك الجزء العلوي والسفلي من إطار التلفاز بإحكام. تأكد من عدم الإمساك بالجزء الشفاف أو بمركز الصوت أو بمنطقة شبكة مكبر الصوت.

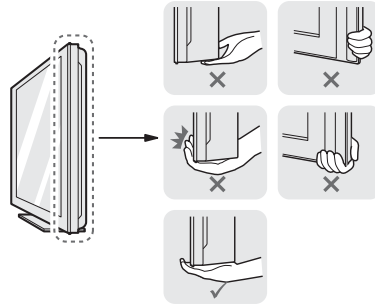

استخدام زر التحكم

يمكنك التحكم بسهولة بوظائف التلفاز، الضغط أو تحريك زر التحكم لأعلى أو لأسفل أو لليمين أو لليسار.

الوظائف الأساسية

عند إيقاف تشغيل التلفاز، ضع إصبعك على زر التحكم واضغط مرة واحدة وحزّره.	تشغيل	
عند تشغيل التلفاز، ضع إصبعك على زر التحكم واضغط مرة واحدة لثوانٍ قليلة وحزّره.	إيقاف التشغيل	
إذا وضعت إصبعك على زر التحكم ودفعته إلى اليسار أو اليمين، يمكنك ضبط مستوى الصوت كما ترغب.	التحكم بمستوى الصوت	
إذا وضعت إصبعك فوق زر التحكم ودفعته لأعلى أو لأسفل، يمكنك الانتقال عبر البرامج المحفوظة كما ترغب.	التحكم بالبرامج	

العربية

ملاحظة !

- عند وضع إصبعك على زر التحكم ودفعه للأعلى أو للأسفل أو اليسار أو اليمين، احرص على عدم الضغط على زر التحكم أو لأ، لن يمكنك ضبط مستوى الصوت والبرامج المحفوظة.

ضبط القائمة

عندما يكون التلفاز قيد التشغيل، اضغط على زر التحكم مرة واحدة. يمكنك ضبط عناصر القائمة (⏻, ✕, ⏪) عن طريق تحريك زر التحكم إلى اليسار أو اليمين.

إيقاف تشغيل الطاقة.	إيقاف تشغيل التلفاز	⏻	
لمسح كل ما يظهر على الشاشة والعودة إلى مشاهدة التلفاز.	إغلاق	✕	
لتغيير مصدر الإدخال.	إدخال	⏪	

العربية

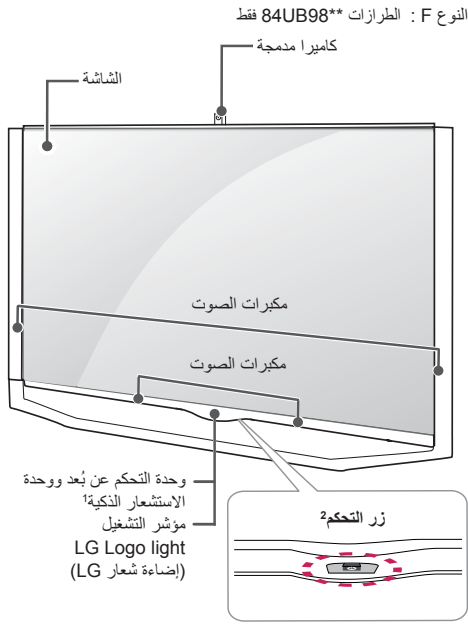

- 1 وحدة الاستشعار الذكية - لضبط جودة الصورة والسطوع تبعاً للبيئة المحيطة.
- 2 زر التحكم - يقع هذا الزر تحت شاشة التلفاز أو خلفها.

ملاحظة !

- يمكنك ضبط ضوء شعار LG أو ضوء مؤشر الطاقة على تشغيل أو إيقاف التشغيل من خلال تحديد **General** (عام) في القوائم الرئيسية. (حسب الطراز)

الأجزاء والأزرار

النوع A : الطرازات UB85**-ZA فقط

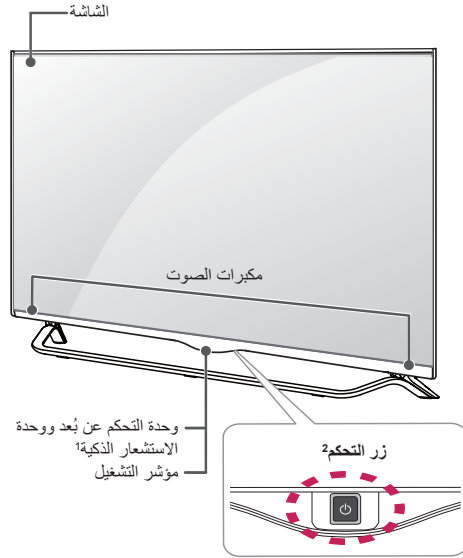

النوع B : الطرازات UB85**-ZD فقط

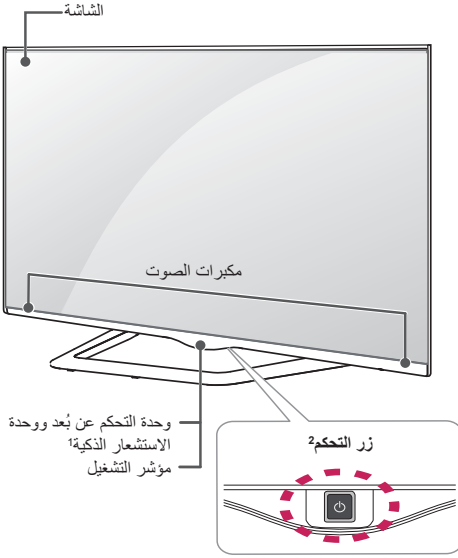

النوع C : الطرازات UB95**-ZA فقط



النوع D : الطرازات UB95**-ZB فقط



العربية

العناصر التي يتم شراؤها بشكل منفصل

يمكن تغيير العناصر التي يتم شراؤها بشكل منفصل أو تعديلها بهدف تحسين الجودة من دون أي إشعار.
اتصل بالوكيل لشراء هذه العناصر.
تعمل هذه الوحدات مع بعض الطرازات فقط.

AN-VC5**
كاميرا مكالمات الفيديو

AN-MR500
وحدة التحكم السحرية عن بُعد
Magic

AG-F***
نظارات السينما ثلاثية الأبعاد

AG-F*DP**
نظارات اللعب الثنائي

Tag on

الجهاز الصوتي من LG

العربية

UB98**	UB95**	UB85**	التوافق
•	•	•	AG-F***DP نظارات اللعب الثنائي
•	•	•	AG-F*** نظارات السينما ثلاثية الأبعاد
•	•	•	AN-MR500 وحدة التحكم السحرية عن بُعد Magic
•	•	•	AN-VC5** كاميرا مكالمات الفيديو
•	•	•	الجهاز الصوتي من LG
•	•	•	Tag on

قد يتغير اسم الطراز أو تصميمه استنادًا إلى ترقية وظائف المنتج، أو ظروف الشركة المصنعة أو سياساتها.

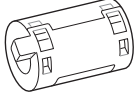

قلب الفريت
(حسب الطراز)



براغي الحامل
M6 x L50 ،4EA
(الطرازات 79/84UB98** فقط)
(انظر الصفحة A-5)



براغي الحامل
M6 x L45 ،4EA
(الطرازات 65UB98** فقط)
(انظر الصفحة A-5)



براغي الحامل
M4 x L10 ،4EA
(الطرازات UB85**-ZD و UB95**-ZB فقط)
(انظر الصفحة A-4)



حامل العزل
4EA
(الطرازات 84UB98** فقط)
(انظر الصفحة A-5)



مفتاح ربط
(الطرازات UB98** فقط)
(انظر الصفحة A-5)



أداة التحكم في الكابلات
2EA
(الطرازات UB85**-ZD و UB95**-ZB فقط)
(انظر الصفحة A-7)

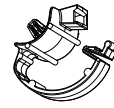

أداة التحكم في الكابلات
2EA
(الطرازات UB85**-ZA و UB95**-ZA فقط)
(انظر الصفحة A-7)



Tag on
(حسب الطراز)



دليل المالك

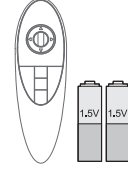

وحدة التحكم السحرية عن بعد
Magic، البطاريات (بحجم
AA)
(الطرازات UB85** و
UB95** و UB98** فقط)
(راجع الصفحة 28)

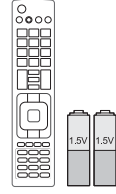

وحدة التحكم عن بُعد
والبطاريات (بحجم **AAA**)
(حسب الطراز)
لأن يتم توفير وحدة تحكم عن بُعد
مع كافة المنتجات المعروضة
للبيع في الأسواق.
(انظر الصفحة 26 و 27)

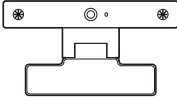

كاميرا مكلمات الفيديو
(حسب الطراز)



نظارات السينما ثلاثية الأبعاد
قد يختلف عدد نظارات الأبعاد
الثلاثية تبعاً للبلد أو الطراز.



حامل كبل
(حسب الطراز)
(انظر الصفحة A-7)



سلك الطاقة

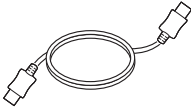

كابل **HDMI**
(حسب الطراز)
(انظر الصفحة A-9)



كابل نوع **SCART**
(حسب الطراز)
(انظر الصفحة A-20)

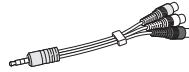

كابل نوع المركب
(انظر الصفحة A-13 و A-14)

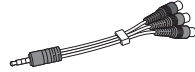

كابل نوع المكون
(انظر الصفحة A-13)



براغي الحامل
M4 x L20، 8EA
(الطرازات UB85**-ZA و
UB95-ZA فقط)
M4 x L20، 4EA
(الطرازات UB85**-ZD و
UB95**-ZB فقط)
(انظر الصفحة A-3 و A-4)

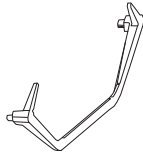

قاعدة الحامل
(الطرازات UB98** فقط)
(انظر الصفحة A-5)

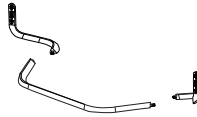

هيكل الحامل / قاعدة الحامل
(الطرازات UB85**-ZD و
UB95**-ZB فقط)
(انظر الصفحة A-4)



هيكل الحامل / قاعدة الحامل
(الطرازات UB85**-ZA و
UB95**-ZA فقط)
(انظر الصفحة A-3)

ملاحظة !

كيفية استخدام قلب الفريت (حسب الطراز)

- استخدم قالب الفريت لتخفيض التداخل الكهرومغناطيسي في كابل LAN. لفّ كابل LAN مرة واحدة على قالب الفريت. ضع قالب الفريت بالقرب من التلفاز.



[مقطع عرضي لقالب الفريت]

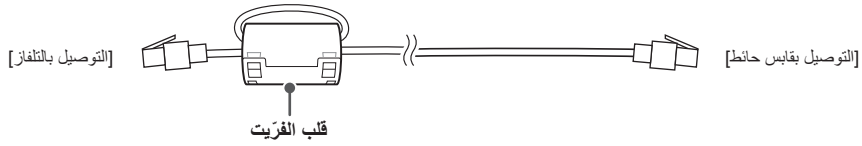

ملاحظة

- قد تختلف الصورة المعروضة عن صورة التلفاز لديك.
- قد تختلف خيارات العرض على الشاشة الخاصة بكل جهاز تلفاز بشكل بسيط عما هو مبين في هذا الدليل.
- قد تختلف القوائم والخيارات المتوفرة عن مصدر الإدخال أو طراز المنتج الذي تستخدمه.
- يمكن إضافة ميزات جديدة إلى هذا التلفاز في المستقبل.
- يمكن ضبط التلفاز على وضع الاستعداد للحد من استهلاك الطاقة. ويجب إيقاف تشغيل التلفاز في حالة عدم مشاهدته لبعض الوقت، حيث يسهم ذلك في الحد من استهلاك الطاقة.
- يمكن الحد من استهلاك الطاقة بشكل كبير إذا تم تخفيف سطوع الصورة، مما يؤدي بالتالي إلى تخفيض كلفة التشغيل الإجمالية.

عملية التثبيت

- 1 افتح عبوة المنتج وتأكد من اشتغالها على كل الملحقات.
 - 2 ثبت الحامل بجهاز التلفاز.
 - 3 قم بتوصيل جهاز خارجي بجهاز التلفاز.
 - 4 تأكد من توافر اتصال الشبكة.
- يمكنك استخدام وظائف شبكة التلفاز عند اتصال الشبكة فقط.
- * إذا تم تشغيل التلفاز للمرة الأولى بعد شحنه من المصنع، قد تستغرق تهيئة التلفاز ما يصل إلى دقيقة واحدة.

التجميع والتحضير

فك التغليف

تحقق من توفر العناصر التالية في الصندوق. في حالة فقدان أي من الملحقات، يرجى الاتصال بالوكيل المحلي الذي اشترت منه الجهاز. قد تختلف الصور الواردة في هذا الدليل عن الشكل الحقيقي للجهاز وعناصره.

تنبيه

- لا تستخدم أي مواد غير معتمدة لضمان السلامة وطول العمر الافتراضي للمنتج.
- لا يغطي الضمان أي أضرار أو إصابات تنتج عن استخدام مواد غير معتمدة.
- لا يجب نزع الفيلم الرقيق المثبت على شاشة بعض الطرازات.

ملاحظة

- قد تختلف العناصر المرفقة مع المنتج حسب الطراز.
- قد تتغير مواصفات المنتج أو المحتويات في هذا الدليل دون إخطار مسبق نتيجة ترقية وظائف الجهاز.
- للحصول على أفضل اتصال، يجب ألا تتجاوز أطراف كبلات HDMI ووحدة USB 10 مم سمكا و 18 مم عرضا. استخدم كبل إطالة يعتمد USB 2.0 إذا كان كبل USB أو بطاقة ذاكرة USB لا تلائم منفذ USB في التلفاز.

$10 \text{ مم} \cong A^*$

$18 \text{ مم} \cong B^*$

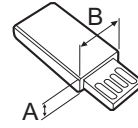
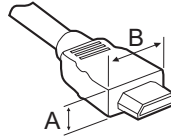



بيئة المشاهدة

- مسافة المشاهدة
- حافظ على وجود مسافة لا تقل عن ضعف طول الشاشة القطري عند مشاهدة محتويات ثلاثية الأبعاد. في حالة عدم الشعور بالراحة عند مشاهدة المحتويات ثلاثية الأبعاد، ابتعد عن التلفاز.

عمر المشاهد

- الأطفال الصغار/الأطفال
- يحظر استخدام/مشاهدة المحتويات ثلاثية الأبعاد للأطفال دون 6 أعوام.
- قد يتفاعل الأطفال دون 10 أعوام بصورة زائدة وتصبح الإثارة لديهم أكبر حيث إن حاسة الرؤية لديهم لا تزال في طور النمو (على سبيل المثال، قد يحاولون لمس الشاشة أو القفز داخلها). لذا ينبغي مراقبة الأطفال جيدًا والانتباه لهم عند مشاهدتهم المحتويات ثلاثية الأبعاد.
- لدى الأطفال تفاوت في الرؤية للعروض ثلاثية الأبعاد بخلاف البالغين وذلك لأن المسافة بين العينين لديهم أقصر من المسافة عند البالغين. لذا فهم يتلقون عمقًا أكبر بالنسبة للعروض المجسمة مقارنة بالبالغين عند مشاهدة نفس الصورة ثلاثية الأبعاد.
- المراهقون
- قد يتفاعل المراهقون أقل من 19 عامًا مع الحساسية بسبب التنبيه البصري الناتج من الإضاءة في المحتويات ثلاثية الأبعاد. لذا قدّم لهم النصح بالابتعاد عن مشاهدة المحتويات ثلاثية الأبعاد لفترة طويلة عندما يشعرون بالتعب.
- كبار السن
- قد يتلقى كبار السن تأثيرًا ثلاثي الأبعاد أقل مقارنة بالشباب. لا تجلس أقرب من المسافة الموصى بها عند مشاهدة التلفاز.

تنبيهات عند استخدام نظارات الأبعاد الثلاثية

- تأكد من استخدام نظارات الأبعاد الثلاثية الخاصة بـ LG. وإلا، فلن تكون قادرًا على مشاهدة مقاطع الفيديو ثلاثية الأبعاد بشكل صحيح.
- لا تستخدم نظارات الأبعاد الثلاثية بدلًا من النظارات العادية أو النظارات الشمسية أو النظارات الواقية.
- قد يؤدي استخدام نظارات الأبعاد الثلاثية المعتلة إلى إجهاد العين أو تشويه الصورة.
- لا تحتفظ بنظارات الأبعاد الثلاثية في درجات حرارة مرتفعة جدًا أو منخفضة جدًا. فقد يتسبب ذلك في تشوه شكلها.
- إن نظارات الأبعاد الثلاثية سهلة الكسر والخدش. استخدم دائمًا قطعة قماش نظيفة وناعمة لتنظيف العدسات. لا تخدش عدسات النظارات باستخدام أشياء حادة أو تقم بتنظيفها/بمسحها باستخدام مواد كيميائية.

عرض الصور ثلاثية الأبعاد (الطرازات ثلاثية الأبعاد فقط)



بيئة المشاهدة

- وقت العرض
- عند مشاهدة محتويات ثلاثية الأبعاد، خذ قسطاً من الراحة قدره 5 - 15 دقيقة كل ساعة. حيث قد يتسبب عرض المحتويات ثلاثية الأبعاد لفترة طويلة في الإصابة بالصداع أو الدوار أو الإرهاق أو إجهاد العين.

بالنسبة إلى الذين يعانون من النوبات المرضية المتعلقة بالتحسس الضوئي أو الأمراض المزمنة

- قد يعاني بعض المستخدمين نوبات مرضية أو أعراض أخرى غير عادية عند تعرضهم لضوء وامض أو لنمط محدد من المحتويات ثلاثية الأبعاد.
- تجنب مشاهدة مقاطع الفيديو ثلاثية الأبعاد إذا كنت تشعر بغثيان أو كنت حاملاً و/أو كنت تعاني من مرض مزمن وخاصة الصرع أو اضطرابات القلب أو ضغط الدم وما شابه.
- لا يُوصى بمشاهدة المحتويات ثلاثية الأبعاد للمصابين بالعمى المجسم أو الشذوذ المجسم. فقد يشعرون بازدواج الصور أو بعدم الراحة أثناء المشاهدة.
- إذا كنت تعاني من الحول أو الغمض (ضعف الرؤية) أو حرج البصر، فقد تواجه مشكلة في الإحساس بالعمق وقد تشعر بالتعب بسرعة بسبب الصور المزدوجة. ينصح بأخذ أقساط من الراحة أكثر من المعدل الذي يأخذه البالغون.
- إذا كان هناك تفاوت في الرؤية بين العين اليمنى واليسرى، فتتحقق من قوة حاسة البصر لديك قبل مشاهدة المحتويات ثلاثية الأبعاد.

الأعراض التي تتطلب الانقطاع عن مشاهدة المحتويات ثلاثية الأبعاد أو تجنبها

- تجنب مشاهدة المحتويات ثلاثية الأبعاد عندما تشعر بالتعب الناتج عن قلة النوم أو العمل الكثير أو كنت تحت تأثير المشروب.
- عند الشعور بهذه الأعراض، توقف عن استخدام/مشاهدة المحتويات ثلاثية الأبعاد وخذ قسطاً من الراحة حتى تزول الأعراض.
- استشر الطبيب عند استمرار هذه الأعراض. قد تشمل الأعراض الشعور بالصداع أو الإحساس بالعمق العين أو الدوار أو الغثيان أو خفقان القلب أو ضبابية في الرؤية أو عدم الراحة أو ازدواج الصورة أو عدم الراحة في الرؤية أو الإحساس بالتعب.

- قد ترى درجة سطوع مختلفة وقد يختلف لون اللوحة حسب موضع مشاهدتك (من الجهة اليسرى/اليمنى/العلوية/السفلية). تحدث هذه الظاهرة بسبب خصائص اللوحة. ولا يتعلق هذا بأداء المنتج ولا يشير إلى عطل فيه.

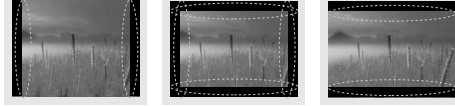

- قد يؤدي عرض صورة ثابتة (كشعار قناة البث أو القائمة التي تظهر على الشاشة أو مشهد من إحدى ألعاب الفيديو) لفترة طويلة من الوقت إلى إلحاق الضرر بالشاشة، الأمر الذي يتسبب ببقاء الصورة وهذا الأمر معروف بالتصاق الصورة. ولا يغطي ضمان المنتج مشكلة التصاق الصورة. تجنّب عرض صورة ثابتة على شاشة التلفاز لفترة طويلة (سماعتين أو أكثر لشاشة LCD، وساعة واحدة أو أكثر لشاشة البلازما). وأيضاً في حالة مشاهدة التلفاز لفترة طويلة مع ضبط نسبة الطول إلى العرض على 4:3، قد يظهر التصاق الصور على حدود اللوحة. تحدث أيضاً هذه الظاهرة في منتجات جهات أخرى ولا تشكل سبباً لاستبدال المنتج أو استرداد المبلغ المدفوع.

- **الصوت الصادر من التلفاز**
صوت "تكسير": يعود سبب الصوت الصادر عند مشاهدة التلفاز أو إيقاف تشغيله إلى التقلص الحراري للبيلاستيك بفعل الحرارة والرطوبة. هذا الصوت شائع في المنتجات التي يكون فيها تغيير الشكل بفعل الحرارة ضرورياً. طنين الدائرة الكهربائية/طنين الشاشة: يصدر صوت خافت من دائرة التبديل ذات السرعة العالية، والتي تمدّ المنتج بقوة تيار عالية لتشغيله. ويختلف ذلك بحسب المنتج. لا يؤثر هذا الصوت على أداء المنتج وموثوقيته.

- تجنب لمس الشاشة أو وضع إصبعك (أصابعك) عليها لفترة طويلة. فمن شأن ذلك تشويه مؤقت في الشاشة.



- عند تنظيف المنتج ومكوناته، قم بفصل قابس الطاقة أولاً ثم امسحه بقطعة من القماش الناعم. قد يؤدي استخدام القوة المفرطة إلى إحداث خدوش أو تغيير في الألوان. لا تستخدم رذاذ الماء أو قطعة قماش رطبة للتنظيف. لا تستخدم مطلقاً منظف الزجاج أو مواد التلميع الصناعية أو تلك الخاصة بالسيارات أو الشمع أو البنزين أو الكحول، إلخ والتي من شأنها إلحاق التلف بالمنتج ولوحته.



- طالما كانت هذه الوحدة متصلة بمصدر التيار المتردد في الحائط، لا يتم فصلها عن مصدر الإمداد بالتيار المتردد حتى في حالة إيقاف تشغيل الوحدة.
- عند فصل الكبل، أمسك القابس وافصله.
- في حالة انقطاع الأسلاك داخل كبل الطاقة، قد يتسبب ذلك في نشوب حريق.



- عند تحريك المنتج، تأكد من إيقاف تشغيله أولاً. ثم، قم بفصل كبلات الطاقة وكبلات الهوائي وكل كبلات التوصيل. حيث قد يتلف جهاز التلفاز أو سلك الطاقة مما قد يتسبب في خطر نشوب حريق أو حدوث صدمة كهربائية.



- عند تحريك المنتج أو فك تغليفه، استعن بشخص آخر لحمله لأن المنتج ثقيل.
- وإلا فقد يتسبب ذلك في حدوث إصابة.

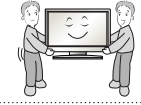

- اتصل بمركز الخدمة مرة واحدة سنوياً لتنظيف أجزاء المنتج الداخلية.
- قد يتسبب الغبار المتراكم بعطل ميكانيكي.



- أوكل أعمال الخدمة والصيانة لفريق الخدمة المؤهل. تكون أعمال الخدمة والصيانة مطلوبة عندما يتعرض الجهاز لأي ضرر، كتلف سلك الإمداد بالطاقة أو القابس، أو انسكاب سائل أو وقوع شيء على الجهاز، أو تعرض الجهاز للمطر أو الرطوبة، أو عدم تشغيله بشكل طبيعي، أو وقوعه.



- إذا كان المنتج بارداً عند لمسه، فقد تلاحظ "وميضاً" بسيطاً عند تشغيله. هذا الأمر طبيعي في أجهزة التلفاز.



- إن اللوحة عبارة عن منتج بشاشة ذات تقنية عالية ودرجة دقة تتراوح بين مليونين وستة ملايين بكسل. قد ترى نقاطاً سوداء صغيرة و/أو نقاطاً ملونة ساطعة (حمراء أو زرقاء أو خضراء) بحجم 1 جزء في المليون من اللوحة. ولا يشير هذا إلى وجود عطل ولا يؤثر على أداء المنتج وموثوقيته.
- تحدث أيضاً هذه الظاهرة في منتجات جهات أخرى ولا تشكل سبباً لاستبدال المنتج أو استرداد المبلغ المدفوع.



- تأكد من عدم وجود أي أشياء بين وحدة التحكم عن بُعد والمستشعر الخاص بها.
- قد يشوش ضوء الشمس أو أي ضوء قوي آخر على الإشارة الصادرة عن وحدة التحكم عن بُعد. وفي هذه الحالة، عليك إعتام الغرفة.
- عند توصيل أجهزة خارجية كاجهزة ألعاب الفيديو، تأكد من أن الكبلات طويلة بما يكفي. وإلا فقد يسقط المنتج وهو الأمر الذي قد يتسبب في حدوث إصابة أو تلف للمنتج.
- لا يتم بتشغيل/إيقاف تشغيل المنتج من خلال توصيل قابس الطاقة أو فصله من مصدر الطاقة بالحائط. (لا تستخدم قابس الطاقة كمفتاح.)
• فقد يؤدي ذلك إلى عطل ميكانيكي أو التسبب في حدوث صدمة كهربائية.
- يرجى اتباع تعليمات التثبيت الموضحة أدناه لتفادي حدوث سخونة مفرطة للمنتج.
 - يجب أن تتجاوز المسافة بين المنتج والحائط 10 سم.
 - لا تقم بتثبيت المنتج في مكان لا توجد فيه تهوية (على سبيل المثال، على الرف في مكتبة أو في خزانة).
 - لا تقم بتثبيت المنتج على سجادة أو وسادة.
 - تأكد من عدم انسداد فتحة التهوية بغطاء المائدة أو الستارة.
- والآن فقد يتسبب ذلك في نشوب حريق.
- احرص على عدم ملامسة فتحات التهوية عند مشاهدة التلفاز لفترات طويلة حيث قد تصير فتحات التهوية ساخنة. ولا يؤثر ذلك على أداء الجهاز أو تشغيله.
- قم بفحص سلك الجهاز بشكل دوري، فإن بدا لك تلفه أو سوء حالته، فافصله وتوقف عن استخدام الجهاز واطلب من فريق الخدمة المعتمد استبدال السلك بقطعة الغيار المناسبة.
- تجنب تراكم الغبار على أطراف قابس الطاقة أو مصدر الطاقة.
• قد يؤدي ذلك إلى خطر نشوب حريق.
- احرص على حماية سلك الطاقة من سوء الاستخدام المادي والميكانيكي، مثل تعرضه للثني أو الالتواء أو الضغط عليه أو إغلاق الباب عليه أو المشي فوقه. انتبه جيداً للمقابس ومصدر الطاقة في الحائط والمناطق حيث يخرج السلك من الجهاز.
- لا تضغط بيديك أو بشيء حاد مثل ظفر أو قلم رصاص أو قلم حبر بشدة على اللوحة أو تقم بخدشها.

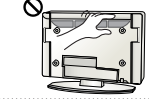
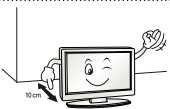

تنبيه !

- قم بتثبيت المنتج في مكان خالٍ من الموجات اللاسلكية.
- ينبغي توفير مساحة كافية بين الهوائي الخارجي وخطوط الطاقة للمحافظة على عدم تلامس الأول مع الثاني حتى في حالة سقوط الهوائي.
إذ قد يؤدي ذلك إلى حدوث صدمة كهربائية.
- لا تقم بتثبيت المنتج في أماكن كالرفوف غير الثابتة أو الأسطح المنحنية. تجنب أيضًا الأماكن التي يحدث فيها اهتزاز أو حيث لا يكون المنتج مدعومًا بالكامل.
وإلا فقد يسقط المنتج أو ينقلب، الأمر الذي قد يتسبب في حدوث إصابة أو تلف للمنتج.
- في حالة تركيب التلفاز على حامل، ستحتاج إلى القيام ببعض الإجراءات لتقادي سقوط المنتج. وإلا فقد يسقط المنتج مما قد يتسبب في حدوث إصابة.
- إذا أردت تثبيت المنتج على الحائط، فقم بتوصيل واجهة التثبيت ذات المعيار VESA (الأجزاء الإضافية) بالجانب الخلفي من المنتج. عند تركيب الجهاز باستخدام قوس التثبيت على الحائط (الأجزاء الإضافية)، يُنَبَّه بعناية حتى لا يسقط.
• استخدم التركيبات / الملحقات المحددة من قبل جهة الصنع فقط.
- عند تركيب الهوائي، استشر فني الخدمة المؤهل.
فقد يؤدي ذلك إلى نشوب حريق أو حدوث صدمة كهربائية خطيرة.
- ننصح بالمحافظة على مسافة تتراوح بين 2 و 7 أضعاف حجم الشاشة القطري عند مشاهدة التلفاز.
في حالة مشاهدة التلفاز لفترة طويلة، قد يتسبب ذلك في رؤية مشوشة.
- استخدم نوع البطاريات المحدد فقط.
فقد يؤدي ذلك إلى إلحاق الضرر بوحدة التحكم من بُعد.
- لا تخلط بين البطاريات الجديدة والبطاريات القديمة.
فقد يؤدي ذلك إلى زيادة درجة سخونة البطاريات بشكل زائد ومن ثم تسرب السائل منها.
- يجب ألا تتعرض البطاريات لدرجة حرارة مفرطة. احفظها، على سبيل المثال، بعيدًا عن أشعة الشمس المباشرة أو موقد مفتوح وأجهزة تدفئة كهربائية.
- لا تضع البطاريات غير القابلة للشحن في جهاز شحن البطاريات

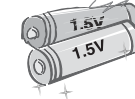
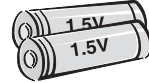
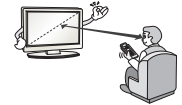
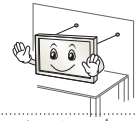

- لا تقم برش الماء على المنتج أو تقم بمسحه بمادة سريعة الاشتعال (مرقق الدهان "الثتر" أو البنزين). فقد ينشب حريق أو تحدث صدمة كهربائية.



- لا تسمح بتعرض المنتج للصدمات أو يسقوط أي أشياء داخله، ولا تطرق كذلك على الشاشة بأي شيء. قد تتعرض للإصابة أو قد يتلف المنتج.



- لا تلمس أبداً هذا المنتج أو الهوائي أثناء هبوب العواصف الرعدية أو البرقية. فقد تتعرض للصعق الكهربائي.



- لا تلمس مطلقاً مصدر الطاقة بالحاظ عندما يكون هناك تسرب غازي، عليك فتح النوافذ وتهوية الغرفة. فقد ينشب حريق أو تصاب بحروق بفعل الشرارة.

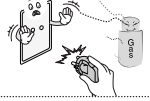

- لا تقم بتفكيك المنتج أو إصلاحه أو تعديله وفقاً لتقديرك الخاص. فقد ينشب حريق أو تحدث صدمة كهربائية. اتصل بمركز الخدمة المحلي لفحص المنتج أو معايرته أو إصلاحه.



- في حالة حدوث أي مما يلي، قم بفصل المنتج على الفور واتصل بمركز الخدمة المحلي.
 - تأثر المنتج بالصدمة
 - تلف المنتج
 - دخول أجسام غريبة داخل المنتج
 - صدور دخان أو رائحة غريبة من المنتج
 فقد يتسبب ذلك في نشوب حريق أو حدوث صدمة كهربائية.



- إذا لم ترغب في استخدام المنتج لوقت طويل، فافصل كبل الطاقة عن المنتج. يمكن أن يتسبب تراكم الغبار في نشوب حريق أو يمكن أن يؤدي تلف المواد العازلة إلى تسرب كهربائي أو صدمة كهربائية أو حريق.



- يجب عدم تعريض الجهاز للتقطير أو الرش، كما يجب عدم وضع أي غرض يحتوي على السوائل، كالمزهريات، على الجهاز.



- لا تقم بتثبيت هذا المنتج على حائط إذا كان هناك احتمال لتعرضه إلى سقوط زيت أو رذاذ الزيت. قد يلحق هذا ضرراً بالمنتج ويسبب سقوطه.

- قم بتثبي كبل الهوائي بين داخل المبنى وخارجه لمنع تدفق الأمطار إلى الداخل. إذ قد يتسبب الماء في إلحاق الضرر داخل المنتج وقد يتسبب في حدوث صدمة كهربائية. 
- عند تثبيت تلفاز على الحائط، تأكد من عدم تركيب التلفاز من خلال تعليقه بواسطة كبل طاقة وكبلات إشارة متداخلة من الجزء الخلفي للتلفاز. إذ قد يتسبب ذلك في نشوب حريق أو حدوث صدمة كهربائية. 
- لا تقم بتوصيل الكثير من الأجهزة الكهربائية بمصدر كهربائي واحد متعدد المنافذ. وإلا فقد يتسبب ذلك في نشوب حريق بسبب سخونة الزائدة. 
- احرص على عدم سقوط المنتج أو وقوعه عند توصيل أجهزة خارجية. وإلا فقد يتسبب ذلك في حدوث إصابة شخصية أو تلف المنتج. 
- ابق مواد التغليف المضادة للرطوبة أو التغليف المصنوع من الفينيل بعيداً عن متناول الأطفال. المواد المضادة للرطوبة تلحق الضرر في حالة ابتلاعها. في حالة ابتلاعها عن طريق الخطأ، أجب المريض على التقيؤ وتوجه إلى أقرب مستشفى. بالإضافة إلى ذلك، يمكن أن يتسبب التغليف المصنوع من الفينيل بالاختناق. فأبعه بعيداً عن متناول الأطفال. 
- لا تدع الأطفال يتسلقون التلفاز أو يتعلقون به. وإلا فقد يسقط التلفاز مما يتسبب في حدوث إصابة خطيرة. 
- تخلص من البطاريات بحرص لمنع الأطفال من تناولها بالفم. في حالة تناول الطفل للبطاريات بالفم، اصطحبه إلى الطبيب على الفور. 
- لا تدخل موصلاً (مثل القطع المعدنية) في أحد طرفي كبل الطاقة بينما يكون الطرف الآخر موصولاً بطرف الإدخال في الحائط. بالإضافة إلى ذلك، لا تلمس كبل الطاقة فوراً بعد توصيله بطرف الإدخال في الحائط. فقد تتعرض للصعق الكهربائي. (حسب الطراز) 
- لا تضع مواد سريعة الاشتعال قرب المنتج. هناك خطر حدوث انفجار أو نشوب حريق بسبب اللمبالاة في التعامل مع المواد سريعة الاشتعال. 
- لا تدخل الأشياء المعدنية كالمسامير أو دبابيس الشعر أو عيدان الأكل أو السلك في المنتج أو المواد سريعة الاشتعال كالورق وعيدان التواب. يجب أن ينتبه الأطفال جيداً. قد تحدث صدمة كهربائية أو يتسبب حريق أو تحدث إصابات. في حالة سقوط جسم غريب داخل المنتج، قم بفصل سلك الطاقة واتصل بمركز الخدمة. 

تعليمات الأمان

يرجى قراءة احتياطات الأمان هذه بعناية قبل استخدام المنتج.

تحذير !

- لا تضع التلفاز ووحدة التحكم عن بُعد في البيئات التالية:
 - موقع يتعرض لأشعة الشمس المباشرة
 - منطقة ذات رطوبة عالية كالحمام مثلاً
 - قرب مصدر حرارة كالمواقد أو الأجهزة الأخرى التي تُصدر حرارة
 - قرب طاولات المطبخ أو أجهزة ضبط الرطوبة حيث يمكن أن يتعرض بسهولة للبخار أو الزيت
 - منطقة معرضة للمطر أو الرياح
 - قرب حاويات الماء كالمزهريرات



وإلا فقد يتسبب ذلك في نشوب حريق أو حدوث صدمة كهربائية أو تعطل المنتج أو تغيير شكله.

- لا تضع المنتج حيث قد يتعرض للغبار. قد يؤدي ذلك إلى خطر نشوب حريق.

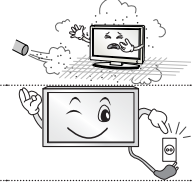

- يعد قابس التيار الرئيسي وسيلة فصل التيار. يجب أن يظل القابس جاهزاً للتشغيل.

- لا تلمس قابس الطاقة عندما تكون يداك مبتلتين. بالإضافة إلى ذلك، إذا كان طرف السلك رطباً أو يغطي الغبار، فقم بتجفيف قابس الطاقة تماماً أو امسح الغبار عنه. قد تتعرض للصعق الكهربائي بسبب الرطوبة الزائدة.



- احرص على توصيل كبل الطاقة بالتيار الأرضي. (باستثناء الأجهزة التي لا يوجد بها طرف ارضي) قد تتعرض للصعق الكهربائي أو الإصابة.



- قم بتثبيت كبل الطاقة بالكامل. إذا لم يتم تثبيت كبل الطاقة تماماً، فقد ينشب حريق.



- احرص على عدم تلامس بين سلك الطاقة وأشياء ساخنة كجهاز التنفئة. فقد يؤدي ذلك إلى نشوب حريق أو حدوث صدمة كهربائية خطيرة.



- لا تضع المنتج أو أشياء ثقيلة فوق كبلات الطاقة. وإلا، فقد يتسبب ذلك في نشوب حريق أو حدوث صدمة كهربائية.



التراخيص

للحصول على رمز المصدر بموجب GPL و LGPL و MPL وتراخيص أخرى مفتوحة المصدر، التي يحتوي عليها هذا المنتج، يُرجى زيارة www.lg.com.



إشعار البرامج مفتوحة المصدر

للحصول على رمز المصدر، يتوجب علينا التحريم بموجب GPL و LGPL و MPL وتراخيص أخرى مفتوحة المصدر يحتوي عليها هذا المنتج، يرجى زيارة الموقع <http://opensource.lge.com>.
إضافة إلى رمز المصدر، فإن كل شروط التراخيص وكفالات إخلاء المسؤولية وإشعارات حقوق الطبع والنشر متوفرة للتنزيل.
ستوفر LG Electronics أيضاً الرمز المفتوح المصدر على قرص مضغوط مقابل التكاليف التي تغطي إجراء هذا التوزيع (مثل تكلفة الوسائط والشحن والتسليم) وذلك بعد توجيه طلب عبر البريد الإلكتروني على opensource@lge.com. يسري هذا العرض لمدة ثلاثة (3) أعوام من تاريخ شراء المنتج.

إعداد جهاز التحكم الخارجي

للحصول على معلومات حول إعداد جهاز التحكم الخارجي، يرجى زيارة عنوان الموقع التالي www.lg.com

جدول المحتويات

تنظيف التلفاز	31
- الشاشة والإطار والهيكل الخارجي والحامل	31
- سلك الطاقة	31
استكشاف الأخطاء وإصلاحها	32
المواصفات	32

التراخيص	3
إشعار البرامج مفتوحة المصدر	3
إعداد جهاز التحكم الخارجي	3
تعليمات الأمان	4
- عرض الصور ثلاثية الأبعاد (الطرازات ثلاثية الأبعاد فقط)	11
عملية التثبيت	13
التجميع والتحضير	13
فك التغليف	13
العناصر التي يتم شراؤها بشكل منفصل	17
الأجزاء والأزرار	18
- استخدام زر التحكم	20
حمل التلفاز ونقله	21
التثبيت على الطاولة	21
التثبيت على الحائط	23
استخدام كاميرا مدمجة	24
- تحضير الكاميرا المدمجة	25
- اسم أجزاء الكاميرا المدمجة	25
- التحقق من نطاق تصوير الكاميرا	25
وحدة التحكم عن بُعد	26
وظائف وحدة التحكم السحرية عن بُعد MAGIC	28
تسجيل وحدة التحكم عن بُعد Magic	29
كيفية استخدام وحدة التحكم عن بُعد Magic	29
احتياطات ينبغي مراعاتها عند استخدام وحدة التحكم عن بُعد Magic	30
استخدام دليل المستخدم	30
الصيانة	31

تحذير



- إذا تجاهلت رسالة التحذير، فقد تتعرض لإصابة بالغة أو حادث خطير أو حالة وفاة.

تنبيه



- إذا تجاهلت رسالة التنبيه، قد تتعرض لإصابة طفيفة أو قد يتسبب ذلك بالحاق ضرر بالمنتج.

ملاحظة



- تساعدك الملاحظة على معرفة المزيد حول المنتج واستخدامه بأمان. يُرجى قراءة الملاحظة بعناية قبل استخدام المنتج.

دليل المالك

تلفاز LED*

*تلفاز LED من LG مزود بشاشة LCD مع إضاءة خلفية بتقنية LED.

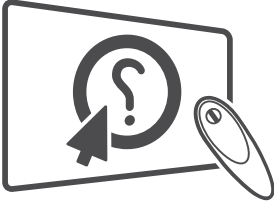

اضغط! دليل المستخدم

يرجى قراءة هذا الدليل بعناية قبل تشغيل الجهاز والاحتفاظ به للرجوع إليه في المستقبل.

SPECIFICATIONS

Product specifications may be changed without prior notice due to upgrade of product functions.

MODELS		49UB85**	
		49UB850V-ZA	49UB850V-ZD
Dimensions (W x H x D)	With stand (mm)	1093 x 689 x 242	1093 x 681 x 237
	Without stand (mm)	1093 x 646 x 38.2	1093 x 646 x 38.2
Weight	With stand (kg)	18.2	18.5
	Without stand (kg)	17.5	17.5
Power requirement		AC 100-240 V ~ 50/60 Hz	AC 100-240 V ~ 50/60 Hz
Power consumption		180W	180W
MODELS		55UB85**	
		55UB850V-ZA	55UB850V-ZD
Dimensions (W x H x D)	With stand (mm)	1233 x 766 x 260	1233 x 760 x 242
	Without stand (mm)	1233 x 727 x 37.8	1233 x 727 x 37.8
Weight	With stand (kg)	21.2	21.6
	Without stand (kg)	20.5	20.5
Power requirement		AC 100-240 V ~ 50/60 Hz	AC 100-240 V ~ 50/60 Hz
Power consumption		190W	190W
MODELS		55UB95**	
		55UB950V-ZA	55UB950V-ZB
Dimensions (W x H x D)	With stand (mm)	1232 x 782 x 260	1232 x 780 x 242
	Without stand (mm)	1232 x 734 x 37	1232 x 734 x 37
Weight	With stand (kg)	23.8	24.2
	Without stand (kg)	23.1	23.1
Power requirement		AC 100-240 V ~ 50/60 Hz	AC 100-240 V ~ 50/60 Hz
Power consumption		210W	210W
MODELS		65UB95**	
		65UB950V-ZA	65UB950V-ZB
Dimensions (W x H x D)	With stand (mm)	1452 x 914 x 300	1452 x 900 x 302
	Without stand (mm)	1452 x 858 x 37	1452 x 858 x 37
Weight	With stand (kg)	34.8	35.3
	Without stand (kg)	33.7	33.7
Power requirement		AC 100-240 V ~ 50/60 Hz	AC 100-240 V ~ 50/60 Hz
Power consumption		230W	230W

B-2 SPECIFICATIONS

MODELS		65UB98**	79UB98**
		65UB980V-ZA	79UB980V-ZA
Dimensions (W x H x D)	With stand (mm)	1560 x 884 x 264	1874 x 1075 x 330.6
	Without stand (mm)	1560 x 832 x 75	1874 x 1014 x 86.8
Weight	With stand (kg)	39.9	60.6
	Without stand (kg)	37.6	57.1
Power requirement		AC 100-240 V ~ 50/60 Hz	AC 100-240 V ~ 50/60 Hz
Power consumption		250W	290W
MODELS		84UB98**	
		84UB980V-ZA	
Dimensions (W x H x D)	With stand (mm)	2024 x 1172 x 342	
	Without stand (mm)	2024 x 1113 x 85.8	
Weight	With stand (kg)	77.7	
	Without stand (kg)	73.7	
Power requirement		AC 100-240 V ~ 50/60 Hz	
Power consumption		520W	
CI Module Size (W x H x D)		100.0 mm x 55.0 mm x 5.0 mm	
Environment condition	Operating Temperature	0 °C to 40 °C	
	Operating Humidity	Less than 80 %	
	Storage Temperature	-20 °C to 60 °C	
	Storage Humidity	Less than 85 %	
		Digital TV	Analogue TV
Television system		DVB-T/T2 DVB-C DVB-S/S2	PAL/SECAM B/G//D/K SECAM L/L'
Programme coverage		VHF, UHF C-Band, Ku-Band	VHF: E2 to E12, UHF : E21 to E69, CATV: S1 to S20, HYPER: S21 to S47
Maximum number of storable programmes		DVB-S/S2 : 6,000 DVB-T/T2/C & Analogue TV : 1,500	
External antenna impedance		75 Ω	

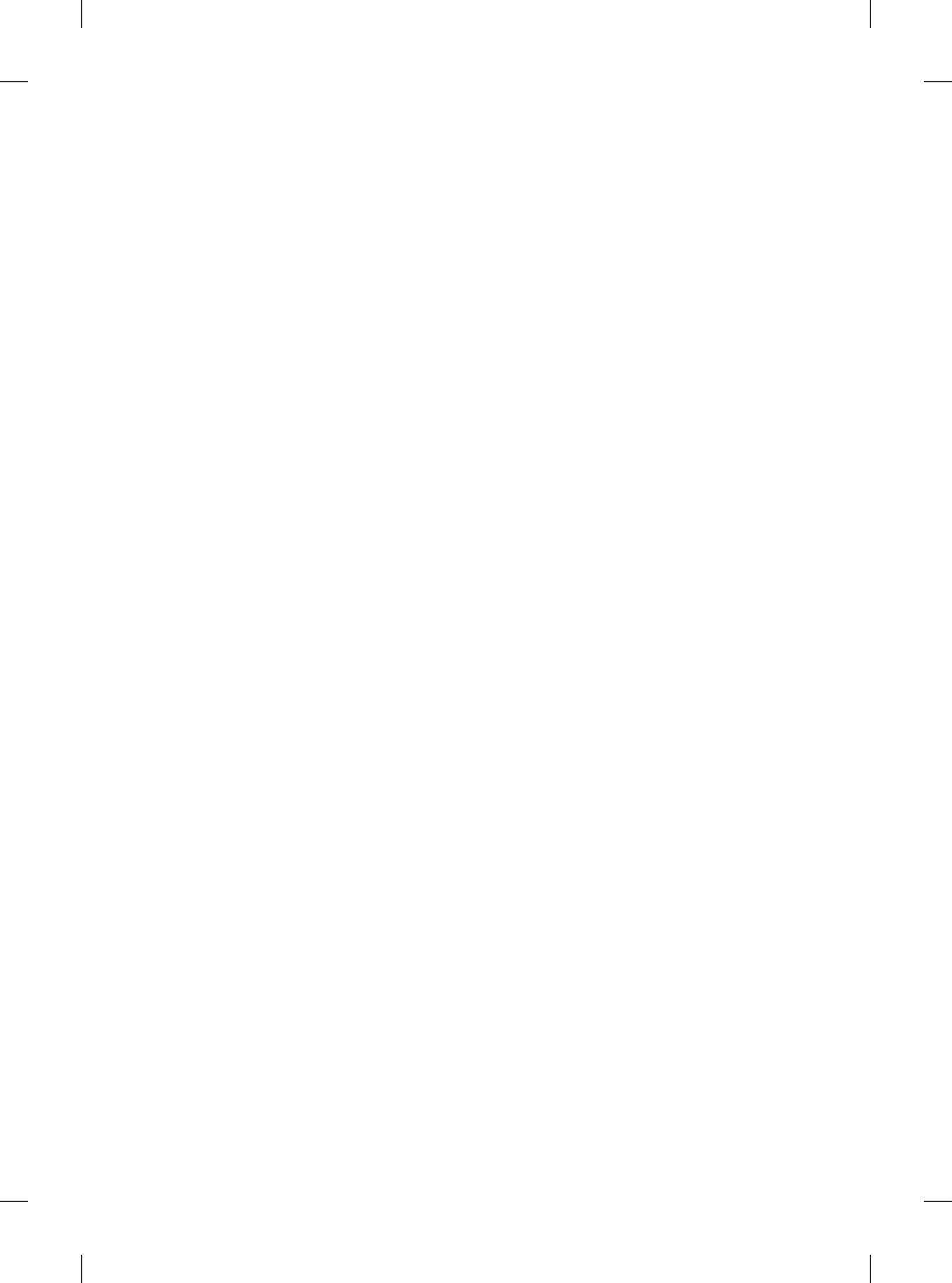



Record the model number and serial number of the TV.
Refer to the label on the back cover and quote this information to your dealer when requiring any service.

MODEL _____

SERIAL _____