

MANUEL D'UTILISATION

MACHINE À LAVER

Veillez lire attentivement ce manuel avant de mettre en service votre machine à laver et conservez-le afin de pouvoir vous y référer ultérieurement.

F12B9LDL(1-9)

F10B9LDL(1-9)

F80B9LDL(1-9)



Caractéristiques du produit



■ Protection contre les plis

La rotation alternée du tambour permet de réduire la formation de plis.



■ Élément chauffant intégré

L'élément chauffant interne chauffe automatiquement l'eau à la température adéquate en fonction du programme de lavage choisi.



■ Plus économique grâce au Système de lavage intelligent

Le Système de lavage intelligent optimise la quantité d'eau et le temps de lavage en fonction du poids de la charge et de la température de l'eau, afin de minimiser la consommation d'eau et d'électricité.



■ Verrouillage enfant

Le système de Verrouillage enfant empêche les enfants de modifier les réglages pendant le fonctionnement de la machine.



■ Système de contrôle de la vitesse à faible niveau de bruit

En détectant la charge et l'équilibrage, ce système répartit le linge de manière homogène pour réduire le niveau de bruit de l'essorage.



■ Technologie 6 Motion

Le tambour de la machine peut exécuter différentes actions ou une combinaison de différentes actions en fonction du programme de lavage choisi.

Cette technologie, associée au contrôle de la vitesse d'essorage et à la rotation alternée du tambour, permet de grandement améliorer les performances de lavage de la machine, pour des résultats optimaux à chaque lavage.



■ Système Direct Drive

Le moteur évolué à courant continu sans balais est en transmission directe sur le tambour, sans courroie ni poulie.

Table des matières

Consignes de sécurité.....	3
Caractéristiques techniques.....	4
Installation	5
Précautions à prendre avant le lavage.....	11
Ajout de lessive	12
Fonctions.....	14
Utilisation de votre machine à laver.....	15
Maintenance	21
Guide de dépannage	25

Consignes de sécurité

LISEZ TOUTES LES INSTRUCTIONS ET CONSIGNES D'INSTALLATION AVANT LA PREMIÈRE UTILISATION

⚠ ATTENTION Pour votre sécurité, respectez les consignes présentées dans ce manuel afin de minimiser le risque d'incendie, d'explosion ou d'électrocution, et d'éviter des dommages matériels, des blessures ou la mort.

⚠ ATTENTION

Pour réduire le risque d'incendie, d'électrocution ou de blessure aux personnes lors de l'utilisation de la machine à laver, vous devez respecter les précautions élémentaires de sécurité, dont les suivantes :

- **Avant l'installation, assurez-vous que l'extérieur de la machine à laver n'est pas endommagé. Si c'est le cas, ne procédez pas à l'installation.**
- **N'installez et n'entreposez pas votre machine à laver dans un lieu exposé aux intempéries (à la pluie ou aux éclaboussures d'eau).**
Si votre appareil est exposé à l'eau, cela risque de provoquer une électrocution, un incendie, une panne ou la déformation de la machine à laver.
- **N'altérez pas les commandes.**
Vous risqueriez de provoquer une électrocution, un incendie, une panne ou la déformation de la machine à laver.
- **Ne réparez et ne remplacez aucune pièce de la machine à laver et ne tentez aucune intervention d'entretien à moins que les instructions de maintenance ou de réparation pour l'utilisateur ne le recommandent spécifiquement et que vous compreniez ces instructions et possédiez les compétences nécessaires pour mener l'intervention à bien.**
Le fonctionnement de la machine avec des pièces mal remplacées peut provoquer un incendie ou une électrocution.
- **Ne laissez pas des matériaux combustibles tels que des peluches, du papier, des chiffons, des produits chimiques, etc., en dessous et autour de l'appareil.**
La présence de tels matériaux autour de la machine pourrait provoquer une explosion ou un incendie lors de son fonctionnement.
- **Une surveillance étroite est nécessaire si cette machine est utilisée par des enfants ou à proximité d'enfants.**
Il existe un danger qu'un enfant puisse se noyer dans le tambour.
- **Ne laissez pas vos petits animaux à proximité de l'appareil.**
- **Ne laissez pas la porte de la machine à laver ouverte. Les enfants pourraient être tentés de se suspendre à la porte ou de se glisser à l'intérieur de la machine.**
- **Ne mettez jamais la main dans la machine à laver pendant qu'elle fonctionne. Attendez que le tambour soit complètement arrêté.**
Vous risquez de vous blesser même si le tambour tourne lentement.
- **Le processus de la lessive peut réduire le caractère ignifuge des tissus. Pour éviter cela, respectez scrupuleusement les instructions de lavage et d'entretien du fabricant du vêtement.**
- **Ne lavez et ne séchez pas des articles qui ont été nettoyés, lavés, imprégnés ou tachés avec un produit combustible ou explosif (tel que cire, huile, peinture, essence, dégraissant, solvant de nettoyage à sec, kérosène, etc.).**
Ces éléments sont susceptibles de prendre feu ou d'exploser. Il est possible que de l'huile reste dans le tambour après un cycle complet de lavage, ce qui peut provoquer un incendie pendant le séchage. Par conséquent, ne mettez pas à laver des vêtements imprégnés d'huile.
- **Ne cliquez pas la porte de la machine à laver pour la fermer et n'essayez pas de l'ouvrir de force quand elle est verrouillée.**
Vous pourriez endommager l'appareil.
- **En cas de fonctionnement à température élevée, la porte de la machine à laver peut être très chaude. Ne la touchez pas.**
- **Afin de minimiser le risque d'électrocution, débranchez la prise de la machine à laver ou coupez son alimentation sur le tableau électrique en retirant le fusible ou en actionnant le disjoncteur avant de procéder au nettoyage ou à la maintenance.**
- **Lorsque vous débranchez le cordon d'alimentation, ne tirez pas sur le cordon.**
Si vous tirez sur le cordon, vous risquez de l'endommager.
- **N'essayez jamais de faire fonctionner cette machine si elle est endommagée, présente des dysfonctionnements, est partiellement démontée ou si des pièces sont manquantes ou cassées, notamment si la fiche ou le cordon d'alimentation est endommagé.**
Faire fonctionner la machine alors que sa fiche d'alimentation est endommagée pourrait provoquer une électrocution.
- **Avant de mettre au rebut un appareil usagé, débranchez-le. Rendez la fiche d'alimentation inutilisable. Coupez le câble directement à l'arrière de l'appareil pour éviter toute utilisation inappropriée.**
- **Si l'appareil a été en contact avec de l'eau, contactez le centre de services pour prévenir tout risque d'électrocution et d'incendie.**
- **N'appuyez pas trop fort sur la porte lorsqu'elle est ouverte.**
La machine à laver pourrait basculer.

CONSIGNES DE SÉCURITÉ IMPORTANTES

CONSERVEZ CES INSTRUCTIONS

INSTRUCTIONS DE MISE À LA TERRE

Cet appareil doit être mis à la terre. En cas de défaillance ou de panne, la mise à la terre diminue le risque d'électrocution en fournissant une trajectoire de moindre résistance au courant électrique. Cet appareil est doté d'un cordon comportant un conducteur et une fiche de mise à la terre. La fiche doit être branchée dans une prise murale appropriée qui est correctement installée et mise à la terre conformément à l'ensemble des normes et réglementations locales.

- N'utilisez pas d'adaptateur et ne modifiez pas la fiche de mise à la terre.
- Si vous ne disposez pas d'une prise appropriée, adressez-vous à un électricien.

⚠ ATTENTION Un mauvais branchement du conducteur de mise à la terre peut entraîner un risque d'électrocution. En cas de doute concernant la mise à la terre de l'appareil, vérifiez auprès d'un électricien qualifié ou d'un représentant du centre de services. Ne modifiez pas la fiche fournie avec l'appareil. Si elle n'est pas compatible avec votre prise murale, faites installer une prise appropriée par un électricien qualifié.

Caractéristiques techniques

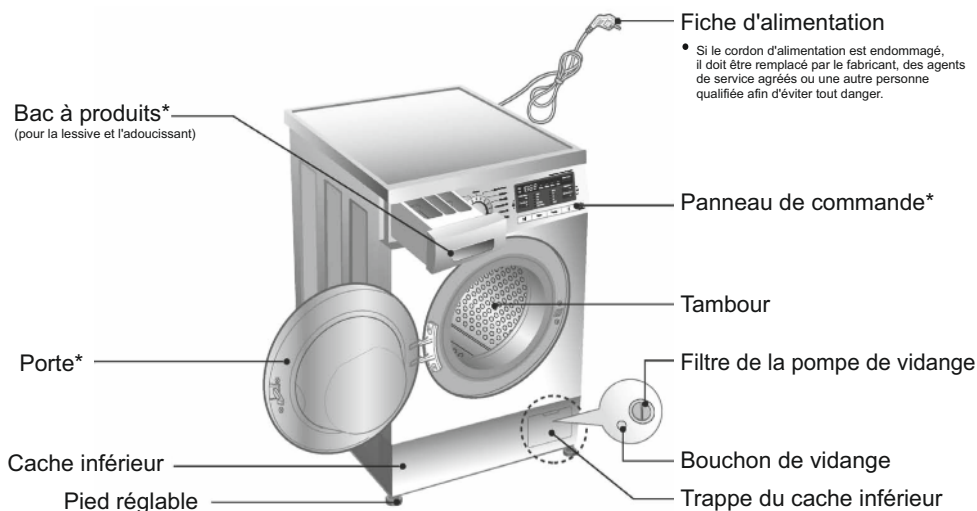

■ **Nom** : machine à laver à chargement frontal

■ **Alimentation** : 220V~,50Hz

■ **Dimensions** : 600mm(W) x 440mm(D) x 850mm(H)

■ **Poids/consommation maximale** : 60kg / 1700W

■ **Capacité de lavage** : [5.0kg : F12/10/80B9LDL(1~9)]

■ **Vitesse d'essorage** : 0/400/600/800 [F80B9LDL(1~9)]
0/400/800/1000 [F10B9LDL(1~9)]
0/400/800/1200 [F12B9LDL(1~9)]

■ **Pression d'eau admissible** : 30-1000kPa (0.3-10kgf/cm²)

- L'aspect et les spécifications peuvent varier sans préavis dans le but d'améliorer la qualité de l'appareil.

■ Accessoires

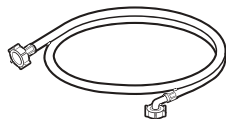

Tuyau d'arrivée d'eau* (1EA)

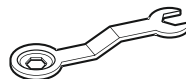

Clé (1EA)

*Les pièces peuvent varier en fonction des modèles.

Installation

N'installez pas et n'entreposez pas votre machine à laver dans un lieu où elle sera exposée à des températures négatives ou aux intempéries. Mettez la machine à laver à la terre conformément à l'ensemble des normes et réglementations en vigueur.

Si vous installez votre machine à laver sur de la moquette, veillez à ce que la trappe à la base ne soit pas obstruée.

Dans les régions sujettes à des infestations de cafards ou d'autres insectes nuisibles, veillez à préserver en permanence la propreté de l'appareil et de son environnement. Les dégâts causés par des cafards ou d'autres insectes nuisibles ne seront pas pris en charge par la garantie de votre appareil.

■ Boulons de transport

La machine à laver est munie de boulons de transport afin de prévenir tout dommage interne pendant son acheminement.

- L'emballage et les boulons de transport doivent être retirés avant d'utiliser la machine à laver.

👉 Lors du déballage du socle, assurez-vous de retirer le support supplémentaire placé au milieu du socle d'emballage.

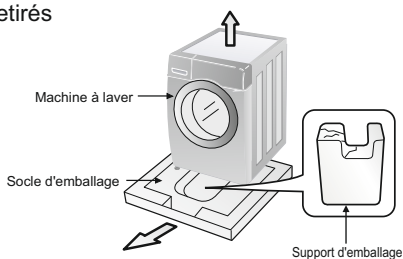

■ Retrait des boulons de transport

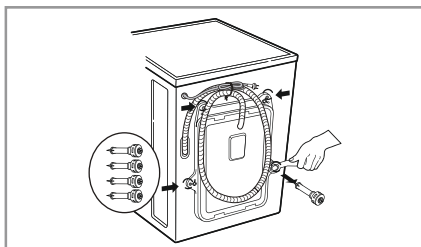
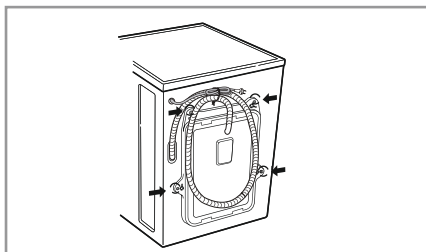

1. Pour prévenir tout dommage interne durant le transport, quatre boulons spéciaux sont serrés. Avant de faire fonctionner la machine à laver, retirez les boulons ainsi que les rondelles de caoutchouc.
 2. Desserrez les quatre boulons à l'aide de la clé fournie.
 3. Retirez les quatre boulons ainsi que les rondelles de caoutchouc en faisant légèrement tourner les rondelles.
 4. Obturez les orifices à l'aide des capuchons fournis.
- Les laisser pourrait provoquer de fortes vibrations, du bruit et un mauvais fonctionnement.
 - Chaque fois que vous devrez transporter la machine à laver, vous devrez remettre les boulons de transport.

Installation

■ Emplacement requis pour l'installation

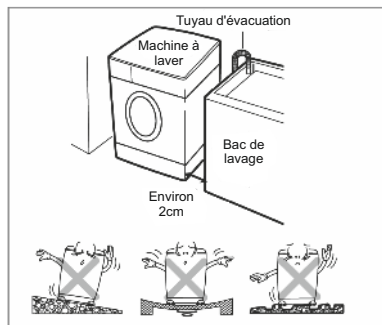

Sol à niveau :

La pente autorisée sous la machine à laver est de 1°.

Prise murale:

Elle doit être située sur le côté de la machine à laver à une distance maximale de 1,5 mètre. Ne surchargez pas la prise en y branchant plusieurs appareils.

Espace supplémentaire :

Laissez suffisamment d'espace par rapport au mur, à la porte et au sol (10 cm à l'arrière, 2 cm sur les côtés droit et gauche). N'entrez jamais de produits de lavage sur la machine à laver. Ils pourraient endommager la finition ou les commandes.

■ Positionnement

Installez la machine à laver sur un sol dur et plat.

Assurez-vous que la circulation de l'air autour de la machine n'est pas entravée par des tapis, de la moquette, etc.

- N'essayez jamais de corriger les irrégularités du sol en glissant des cales en bois, en carton ou autres matériaux similaires sous la machine à laver.
- S'il est impossible de placer la machine à laver ailleurs qu'à proximité d'une gazinière ou d'une cuisinière à charbon, il est indispensable de placer entre les deux appareils un isolant (85 x 60 cm) recouvert d'une feuille d'aluminium côté gazinière ou cuisinière.
- La machine à laver ne doit pas être installée dans une pièce où la température peut descendre en dessous de 0 °C.
- Lors de l'installation de l'appareil, veillez à ce qu'il soit facilement accessible par un réparateur en cas de panne.
- Une fois la machine installée, ajustez les quatre pieds réglables à l'aide de la clé à boulons de transport fournie, en veillant à ce que l'appareil soit stable. Laissez un espace d'environ 20 mm entre le haut de la machine à laver et le dessous du plan de travail.

ATTENTION

Il est recommandé d'éviter d'utiliser un chariot et de déplacer la machine à laver après son installation. Cela pourrait la déséquilibrer et générer beaucoup de bruit et de vibrations.

Installation

■ Raccordement électrique

1. N'utilisez pas de rallonge ou de multiprise.
 2. Si le cordon d'alimentation est endommagé, il doit être remplacé par le fabricant, des agents de service agréés ou une autre personne qualifiée afin d'éviter tout danger.
 3. Débranchez toujours la machine à laver et fermez l'arrivée d'eau après son utilisation.
 4. Branchez la machine à laver sur une prise reliée à la terre, conformément aux réglementations électriques en vigueur.
 5. Placez la machine à laver de sorte que la prise soit facilement accessible.
- Seules des personnes qualifiées peuvent réparer la machine à laver. Les réparations effectuées par des personnes non qualifiées peuvent provoquer des blessures ou de graves dysfonctionnements. Contactez le centre de services le plus proche de chez vous.
 - N'installez pas votre machine à laver dans une pièce où la température peut descendre en dessous de 0°C. Les tuyaux gelés pourraient éclater sous la pression. À des températures négatives, la fiabilité des composants électroniques peut se trouver altérée.
 - Si la machine à laver est livrée pendant l'hiver et que la température est négative, laissez-la quelques heures à température ambiante avant de la mettre en service.

⚠ AVERTISSEMENT

Ne laissez pas des enfants ou des personnes invalides utiliser l'appareil sans surveillance.
Surveillez les jeunes enfants et ne les laissez pas jouer avec l'appareil.

⚠ AVERTISSEMENT

AVERTISSEMENT concernant le cordon d'alimentation

Il est recommandé de connecter la plupart des appareils sur un circuit dédié, à savoir, un circuit à prise unique n'alimentant que cet appareil, sans autres prises ou rallonges. En cas de doute, consultez la page de spécifications de ce manuel d'utilisation. Ne surchargez pas les prises murales. Les prises murales surchargées, mal fixées ou endommagées, les rallonges, les cordons d'alimentation effilochés ou les câbles mal isolés ou endommagés sont dangereux. Ces conditions peuvent toutes entraîner des électrocutions ou des incendies. Examinez régulièrement le cordon de votre appareil et si vous détectez des signes de détérioration, débranchez-le, n'utilisez plus l'appareil et remplacez le cordon par un cordon strictement identique obtenu auprès d'un prestataire de services autorisé.

Protégez le cordon d'alimentation contre les mauvais traitements physiques ou mécaniques, la torsion, la pliure et le pincement, et évitez qu'il ne puisse être pris dans une porte ou que l'on puisse marcher dessus. Vérifiez soigneusement les fiches, les prises murales et les points de sortie du cordon de l'appareil.

■ Cette machine à laver doit être raccordée aux canalisations à l'aide de tuyaux neufs. N'utilisez pas de tuyaux usagés.

■ Raccordement du tuyau d'arrivée d'eau *

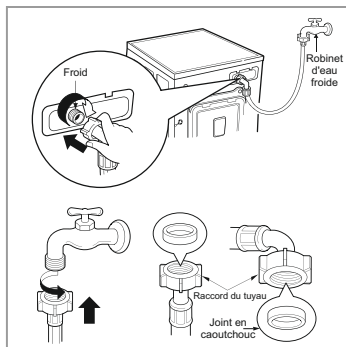

- ▶ La pression d'arrivée d'eau doit être comprise entre 30 et 1000 kPa (0.3~10 kgf/cm²).
- ▶ Veillez à ne pas forcer ni fausser le filetage lors du raccordement du tuyau d'arrivée d'eau au robinet.
- ▶ Si la pression d'arrivée d'eau est supérieure à 1000 kPa, un système de décompression doit être installé.
- Deux joints en caoutchouc sont fournis avec les tuyaux d'arrivée d'eau. Ils servent à prévenir les fuites d'eau.
- Veillez à ce que le raccordement au robinet soit parfaitement hermétique.
- Vérifiez régulièrement l'état du tuyau et remplacez-le si nécessaire.
- Assurez-vous que le tuyau n'est ni entortillé ni écrasé.

REMARQUE Une fois le raccordement terminé, si de l'eau fuit du tuyau, répétez les mêmes étapes. Utilisez un robinet de type standard pour l'arrivée d'eau. Si le robinet est de forme carrée ou trop grand, retirez la bague d'écartement avant d'insérer le robinet dans l'adaptateur.

* Les pièces peuvent varier en fonction des modèles.

Installation

■ Robinet normal sans filetage et tuyau d'arrivée d'eau à vis

1. Dévissez la vis de fixation pour installer le robinet.

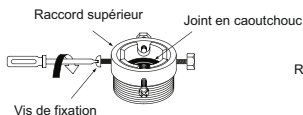

2. Poussez le raccord vers le haut jusqu'à ce que le joint en caoutchouc soit en contact hermétique avec le robinet. Serrez ensuite les quatre vis.

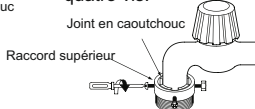

3. Poussez le tuyau d'arrivée d'eau verticalement vers le haut de sorte que le joint en caoutchouc du tuyau adhère complètement au robinet, puis serrez-le en le vissant vers la droite.

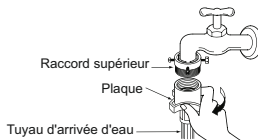

■ Robinet normal sans filetage et tuyau d'arrivée d'eau à serrage facile (modèle à orifice simple)

1. Desserrez la vis du raccord supérieur

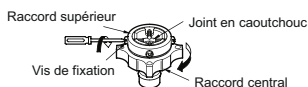

2. Poussez le raccord supérieur vers le haut jusqu'à ce que le joint en caoutchouc soit en contact hermétique avec le robinet

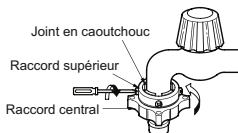

3. Raccordez le tuyau d'arrivée d'eau au raccord central en appuyant sur la plaque vers le bas.

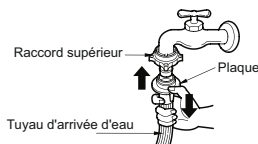

• Si le diamètre du robinet est large, retirez la plaque de guidage.

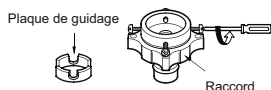

• Tournez le raccord central pour éviter toute fuite d'eau.

• Pour retirer le tuyau d'arrivée d'eau du raccord central, coupez l'arrivée d'eau.

• Assurez-vous que le joint en caoutchouc est bien à l'intérieur du raccord du tuyau.

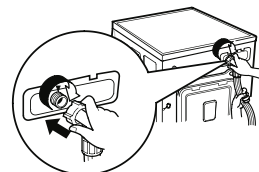
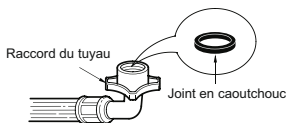

• Votre machine n'est équipée que d'un raccord d'eau froide.
• Assurez-vous que le tuyau n'est ni entortillé ni écrasé.

Utilisez le robinet horizontal

Robinet horizontal



Robinet à extension



Robinet carré



■ Raccordement du tuyau de type cannelé à un robinet avec filetage

1. Deux joints sont fournis avec le tuyau d'arrivée d'eau dans le raccord de la valve afin de prévenir les fuites d'eau. Vérifier l'étanchéité des connexions de la machine à laver en ouvrant le robinet d'arrivée d'eau au maximum.

2. Assurez-vous que le joint en caoutchouc est bien à l'intérieur du raccord du tuyau.

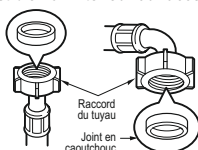

3. Vissez le raccord du tuyau sur le robinet d'arrivée d'eau.

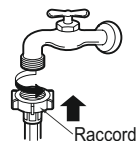

Installation

Cette machine à laver n'est pas conçue pour être utilisée sur des embarcations ou dans des installations mobiles telles que caravanes, avions, etc.

Fermez le robinet d'arrêt si vous prévoyez de ne pas utiliser la machine pendant une période prolongée (par exemple, si vous partez en vacances), notamment si la pièce ne dispose pas de rigole d'écoulement au niveau du sol.

Lors de la mise au rebut de l'appareil, coupez le cordon d'alimentation et détruisez la fiche. Enlevez le dispositif de verrouillage de la porte pour éviter que de jeunes enfants restent coincés à l'intérieur de la machine.

Les matériaux d'emballage (films, polystyrène expansé) peuvent constituer un danger pour les enfants. Ils présentent un risque d'étouffement !

Ne laissez pas les enfants s'approcher des emballages.

■ Installation du tuyau d'évacuation

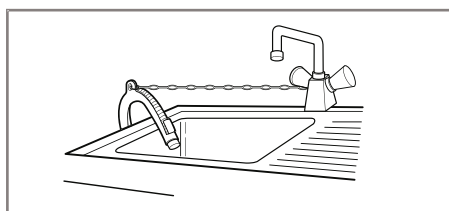
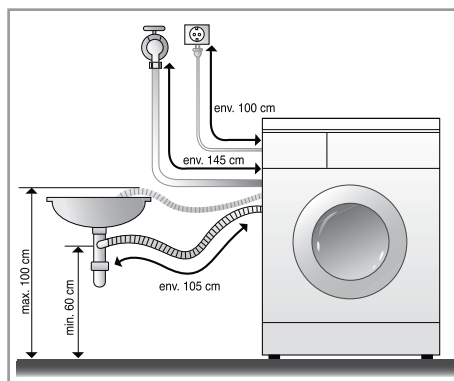

- Lors de l'installation du tuyau d'évacuation, veillez à le maintenir à l'aide d'une chaîne.
- Fixez correctement le tuyau d'évacuation pour protéger votre sol contre des dégâts des eaux.

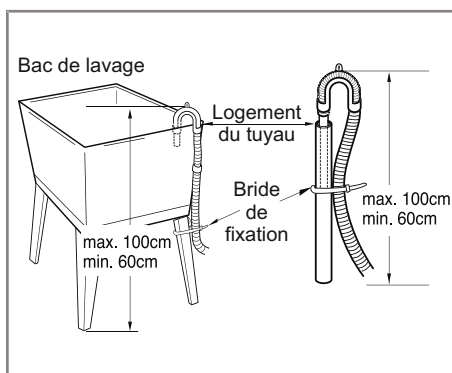
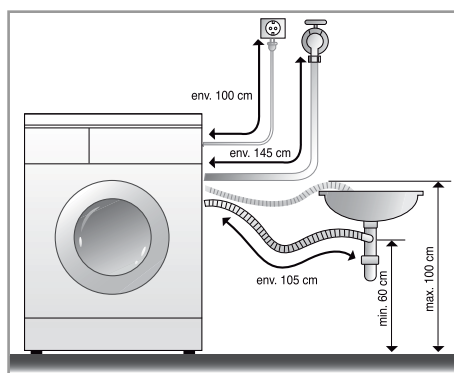

- Le tuyau d'évacuation ne doit pas être placé à plus de 100 cm au-dessus du sol.
- Fixez correctement le tuyau d'évacuation pour protéger votre sol contre des dégâts des eaux.
- Si le tuyau d'évacuation est trop long, n'essayez pas de le faire rentrer dans la machine à laver de force. Cela provoquerait des bruits anormaux.

Installation

■ Réglage du niveau

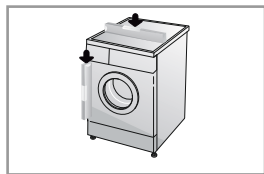

1. La bonne mise à niveau de la machine à laver permet d'éviter les vibrations et les bruits excessifs.

Installez la machine à laver sur un sol stable et de niveau, de préférence dans un coin de la pièce.

REMARQUE Un plancher en bois ou suspendu peut provoquer des vibrations excessives et des erreurs d'équilibrage.

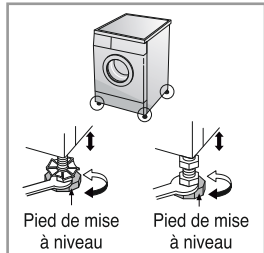

2. Si le sol est inégal, ajustez les pieds réglables (ne glissez pas de cales en bois ou autre sous les pieds).
Veillez à ce que les quatre pieds soient stables et reposent bien sur le sol, puis vérifiez que la machine à laver est parfaitement de niveau (servez-vous d'un niveau à bulle).

※ **Une fois que la machine à laver est de niveau, serrez tous les écrous de blocage à la base de la machine à laver.**

REMARQUE Dans le cas où la machine à laver est installée en hauteur, elle doit être solidement attachée afin d'éliminer tout risque de chute

※ **Vérification diagonale**

La machine à laver doit rester parfaitement stable lorsque vous appuyez sur l'un des angles supérieurs en diagonale. (Vérifiez bien dans les deux directions.)

Si la machine bouge lorsque vous appuyez sur les angles en diagonale, réajustez les pieds.

■ Sols en béton

- La surface d'installation doit être propre, sèche et de niveau.
- Installez la machine à laver sur un sol dur et plat.

■ Sols carrelés (sols glissants)

- Placez chaque pied sur un adhésif antidérapant et mettez la machine à laver de niveau. (Découpez des carrés de 70 x 70 mm d'adhésif antidérapant et collez-les sur le carrelage sec aux emplacements prévus pour les pieds de la machine à laver.)

※ **Ce type d'adhésif antidérapant est aussi utilisé sur les barreaux d'échelle ou les marches d'escalier pour empêcher de glisser.**

■ Parquets (sols suspendus)

- Les parquets sont particulièrement sensibles aux vibrations.
- Pour éviter les vibrations, nous vous recommandons de placer des rondelles de caoutchouc d'au moins 15 mm d'épaisseur sous chaque pied de la machine à laver, fixées par des vis à au moins deux traverses de plancher.
- Si possible, installez la machine à laver dans un coin de la pièce où le sol est plus stable.

※ **Insérez les rondelles de caoutchouc pour réduire les vibrations.**

※ **Vous pouvez vous procurer ces rondelles de caoutchouc (réf. 4620ER4002B) auprès du service de pièces détachées de LG.**

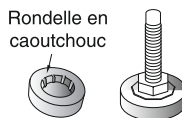

Important!

- La bonne mise en place et de niveau de la machine à laver assure un fonctionnement régulier, fiable et durable.
- La machine doit être parfaitement horizontale et stable.
- Elle ne doit pas basculer lorsqu'on appuie sur ses angles.
- La surface d'installation doit être propre, sans cire ni autres produits d'entretien du sol.
- Veillez à ce que les pieds de la machine à laver restent secs. Dans le cas contraire, la machine pourrait glisser.

Précautions à prendre avant le lavage

■ Avant la première utilisation

Sélectionnez un cycle (COTON 60 °C, avec une demi-dose de lessive) et faites fonctionner la machine à laver à vide. Cela permettra d'évacuer du tambour l'eau et les éventuels résidus de fabrication.

■ Précautions à prendre avant le lavage

1. Étiquettes d'entretien

Consultez l'étiquette d'entretien de vos vêtements. Vous connaîtrez ainsi de quel(s) textile(s) votre vêtement est fait et la façon de le laver.

2. Tri

Pour obtenir les meilleurs résultats, triez les vêtements en regroupant ceux qui peuvent être lavés avec le même cycle de lavage. La température de l'eau et la vitesse d'essorage varient selon les textiles. Séparez toujours les couleurs foncées des couleurs claires et du blanc. Lavez les couleurs séparément pour éviter qu'elles ne déteignent sur le blanc. Si possible, évitez de laver des articles très sales avec des articles peu sales.

Salissure (Très sale, Normal, Peu sale).....Séparez les vêtements en fonction du degré de salissure.

Couleur (Blanc, Clairs, Foncés).....Séparez le linge blanc et le linge de couleur.

Peluche (Tissus pelucheux, Tissus ayant tendance.....Lavez ces deux types de textiles séparément.
à retenir les peluches)

3. Précautions à prendre avant le chargement

- **Mélangez des articles de différentes tailles dans une même charge. Chargez les articles les plus volumineux en premier. Ils ne doivent pas représenter plus de la moitié de la charge totale. Ne lavez pas un article seul. Cela pourrait provoquer un déséquilibre de la charge. Ajoutez un ou deux articles similaires.**

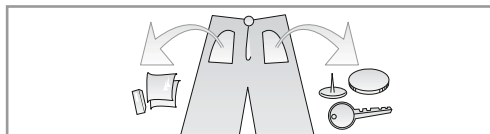

- Vérifiez que toutes les poches sont vides. Des objets tels que des clous, des pinces à cheveux, des allumettes, des stylos, des pièces de monnaie et des clés peuvent endommager votre machine à laver et vos vêtements.

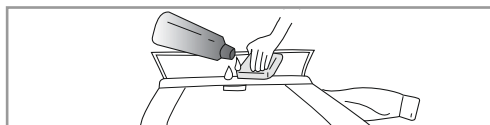

- Atténuez au préalable les salissures et les taches au niveau des cols et des poignets en les frottant avec un peu de lessive diluée dans de l'eau.

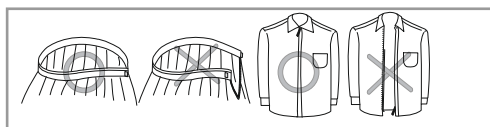

- Fermez les fermetures Éclair, crochets et liens pour éviter qu'ils ne s'accrochent à d'autres vêtements.

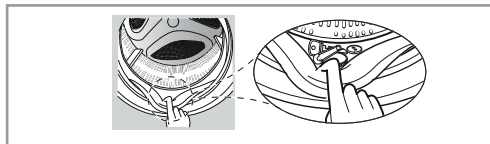

- Vérifiez les plis du joint flexible (gris) et retirez les petits articles qui s'y trouvent, le cas échéant.
- Vérifiez l'intérieur du tambour et retirez tout article oublié à l'intérieur avant le prochain cycle de lavage.



- Retirez tout vêtement ou article coincé dans le joint flexible afin d'éviter d'endommager les vêtements et le joint.

Ajout de lessive

■ Ajout de lessive et d'adoucissant

1. Bac à produits

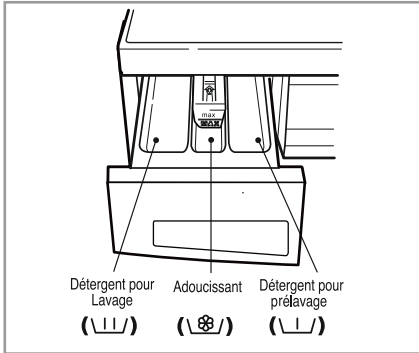

- Lavage uniquement → _ | | /
- Prélavage + Lavage → _ | | / . _ | | /

⚠ ATTENTION

Tenez la lessive hors de portée des enfants, ils risqueraient de s'empoisonner. Si vous mettez trop de lessive, de décolorant ou d'adoucissant, cela risque de provoquer un débordement. Assurez-vous d'utiliser une quantité appropriée de lessive.

2. Ajout d'adoucissant

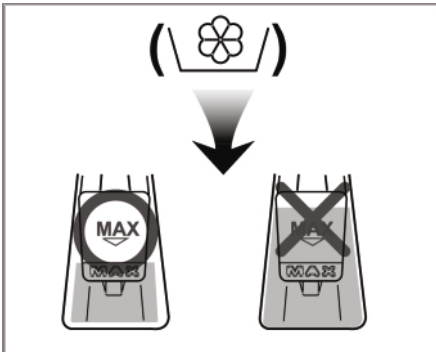

- Fermez délicatement le bac à produits. En cas de dépassement, l'adoucissant pourrait s'écouler trop tôt et tacher les vêtements.
- Ne laissez pas l'adoucissant dans le bac à produits pendant plus de deux jours. (il pourrait durcir).
- L'adoucissant sera automatiquement ajouté pendant le dernier cycle de rinçage.
- N'ouvrez pas le bac au moment de l'arrivée d'eau.
- N'utilisez pas de solvants (tels que du benzène).

REMARQUE Ne versez pas d'adoucissant directement sur les vêtements.

Ajout de lessive

3. Dosage de la lessive

- La lessive doit être utilisée conformément aux instructions de son fabricant.
 - Si vous utilisez trop de lessive, une formation excessive de mousse se produira, ce qui imposera une charge trop lourde sur le moteur et diminuera les résultats du lavage.
 - Nous vous recommandons d'utiliser de la lessive en poudre pour des résultats optimaux.
 - Si vous utilisez de la lessive liquide, suivez les instructions de son fabricant.
 - Vous pouvez verser la lessive liquide directement dans le bac à produits si vous démarrez immédiatement le lavage.
 - N'utilisez pas de lessive liquide en cas de sélection de la fonction "Fin différée" ou "Prélavage", car elle pourrait durcir.
- ✳ **Si la formation de mousse est trop importante, diminuez la quantité de lessive.**
- Il peut être nécessaire d'ajuster la quantité de lessive en fonction de la température et de la dureté de l'eau, du poids et du degré de salissure de la charge. Pour que le résultat du lavage soit optimal, évitez la formation excessive de mousse.

ATTENTION

Évitez le durcissement de la lessive.

Le durcissement de la lessive pourrait causer des blocages, un mauvais rinçage et la formation de mauvaises odeurs.

REMARQUE

- Pleine charge : respectez les recommandations du fabricant.
- Charge partielle : 3/4 de la quantité normale.
- Charge minimale : 1/2 de la charge totale.

- détergent est évacué du distributeur au début du cycle

4. Ajout d'un adoucisseur d'eau

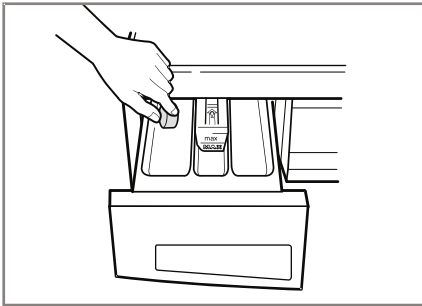

- Vous pouvez utiliser un adoucisseur d'eau tel qu'un anticalcaire (Calgon, par exemple) pour réduire la quantité de lessive utilisée dans les régions où l'eau est extrêmement calcaire. Respectez les quantités indiquées sur l'emballage.

Ajoutez d'abord la lessive, puis l'adoucisseur d'eau.

- Utilisez la même quantité de lessive que pour une eau non calcaire.

5. Utilisation de tablettes

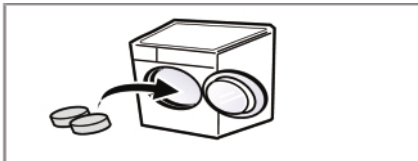

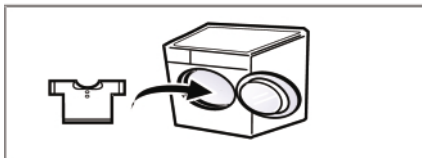

- 1) Ouvrez la porte et placez les tablettes dans le tambour.



- 2) Chargez le linge dans le tambour. Fermez la porte.

Fonctions

■ Programmes recommandés selon les types de textiles

Programme	Type de textile	Température appropriée	Option	Charge maximale	
				F12/10/80B9LDL(1-9)	
Coton	Linge de couleur (chemises, chemises de nuit, pyjamas, etc.) et coton moyennement sale (sous-vêtements)	40°C (de froid jusqu'à 95°C)	- Rinçage extra - Intensif - Prélavage - Anti-froissage	Nominale	
Coton Eco		60°C (de froid jusqu'à 60°C)			
 Univers blanc	Linge de nourrisson	60°C (95°C)		4.0 kg	
Synthétiques	Polyamide, acrylique, polyester	40°C (de froid jusqu'à 60°C)		3.0 kg	
Couette	Linge de lit en coton avec garnissage sauf les articles spéciaux (déliçats, laine, soie, etc.) : couettes, oreillers, couvertures, housses de canapé avec garnissage léger	40°C (de froid jusqu'à 40°C)		- Anti-froissage - Intensif	Charge unique
Laine 	Vêtements 100 % laine vierge lavables en machine.				
Déliçat	Linge fragile et déliçat (soie, rideaux, etc.)	30°C (de froid jusqu'à 40°C)	2.0 kg		
Rapide 30 min.	Linge de couleur peu sale		2.0 kg		

- * **Température de l'eau** : sélectionnez la température de l'eau en fonction du programme de lavage. Respectez toujours les instructions ou recommandations d'entretien indiquées sur l'étiquette du vêtement.
- * **Rinçage extra** : pour optimiser les résultats du rinçage et obtenir plus de pureté, vous pouvez choisir l'option Rinçage extra.
- * **Prélavage** : si le linge est très sale, nous vous conseillons de choisir l'option "Prélavage".
- * **Intensif** : pour de meilleurs résultats lorsque le linge est très sale, choisissez l'option "Intensif".
- * Les programmes avec option "Coton Eco 60 °C + Intensif" sont testés conformément aux normes IEC60456 et EN60456.
- * **Anti-froissage** : vous pouvez utiliser cette option pour réduire le froissage de votre linge.
- * **Remarques** : il est recommandé d'utiliser une lessive neutre. Le programme Laine associe une diminution des mouvements de tambour et une vitesse d'essorage lente afin de préserver les vêtements.

Utilisation de votre machine à laver

SmartDiagnosis™ ne peut être activé que si la machine à laver est sous tension

* Les pièces peuvent varier en fonction des modèles.

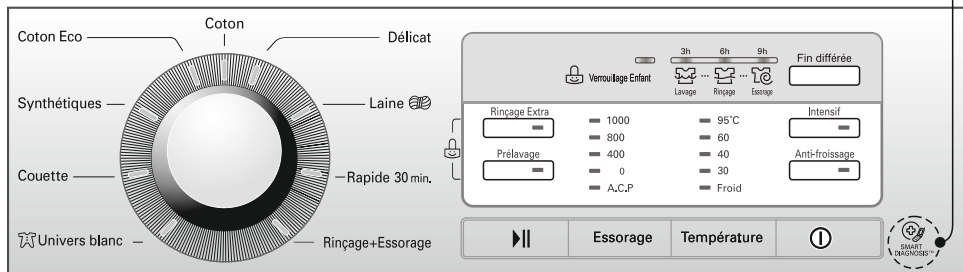

1. Le programme Coton est sélectionné par défaut à la mise sous tension de la machine à laver.

- Appuyez sur le bouton **Marche/Arrêt** pour mettre en marche votre machine à laver.
- Appuyez sur le bouton **Départ/Pause**.
- Réglages par défaut
 - **Lavage** : lavage seul
 - **Rinçage** : 3 fois
 - **Essorage** :
 - 800 tpm [F80B9LDL(1~9)]
 - 1000 tpm [F10B9LDL(1~9)]
 - 1200 tpm [F12B9LDL(1~9)]
- **Température de l'eau** : 40°C
- **Programme** : Coton

2. Sélection manuelle du programme

- Appuyez sur le bouton **Marche/Arrêt** pour mettre en marche votre machine à laver.
- Sélectionnez les réglages à utiliser en tournant la molette de sélection et en appuyant sur le bouton des options souhaitées.

Pour sélectionner chacun des réglages, reportez-vous aux pages 15 à 21.

- Appuyez sur le bouton **Départ/Pause**.

3. Activation/désactivation du signal sonore

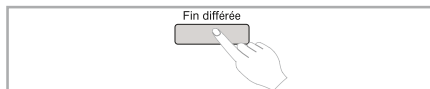

- Vous pouvez activer ou désactiver le signal sonore en appuyant sur le bouton **Fin différée** (environ trois secondes).
- Cette fonction peut être réglée à n'importe quel moment. Pour l'annuler, appuyez sur le bouton **Fin différée** (environ trois secondes).

Utilisation de votre machine à laver

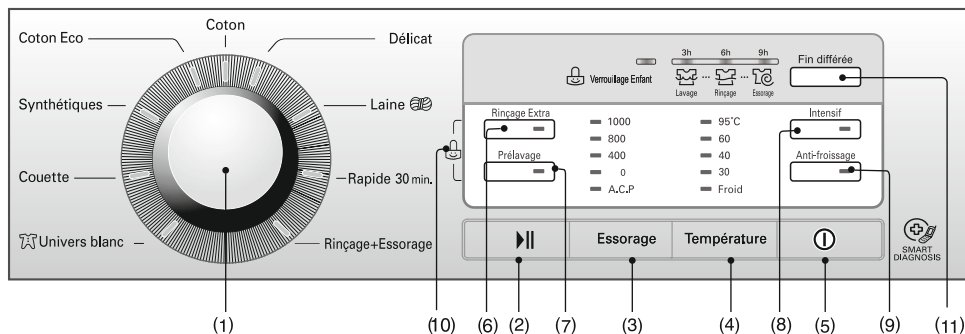

- | | | |
|---------------------------|----------------------------|-----------------------------|
| (1) Molette : Programme | (5) Bouton : Marche/Arrêt | (9) Bouton : Anti-froissage |
| (2) Bouton : Départ/Pause | (6) Bouton : Rincage extra | (10) Verrouillage enfant |
| (3) Bouton : Essorage | (7) Bouton : Prélavage | (11) Bouton : Fin différée |
| (4) Bouton : Température | (8) Bouton : Intensif | |

Marche/Arrêt



1. Marche/Arrêt

- Appuyez sur le bouton **Marche/Arrêt** pour mettre en marche et éteindre votre machine à laver.
- Ce bouton permet également d'annuler la fonction Fin différée.

2. Programme par défaut

- Lorsque vous appuyez sur le bouton **Marche/Arrêt**, la machine à laver est réglée sur le programme Coton. Les autres réglages liés à ce programme sont également sélectionnés.
- Si ces réglages vous conviennent, il vous suffit donc d'appuyer sur le bouton **Départ/Pause** pour lancer le cycle de lavage.

■ Programme par défaut

- **[F80B9LDL(1~9)]**
- Programme Coton /Lavage seul / Rincage normal /800 tpm /40 °C
- **[F10B9LDL(1~9)]**
- Programme Coton /Lavage seul / Rincage normal /1000 tpm /40 °C
- **[F12B9LDL(1~9)]**
- Programme Coton /Lavage seul / Rincage normal /1200 tpm /40 °C

Programme

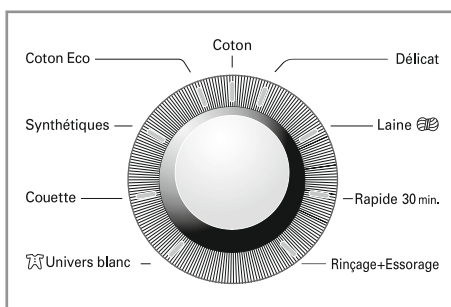

- 9 programmes sont disponibles en fonction du type de linge.
- Un voyant s'allumera pour indiquer le programme sélectionné.
- Lorsque vous appuyez sur le bouton **Départ/Pause**, le programme Coton est automatiquement sélectionné.
- Tournez la molette de sélection pour choisir votre programme. L'ordre des programmes est le suivant : "Coton – Délicat – Laine – Rapide 30 min. – Rincage+Essorage – Univers blanc – Couette - Synthétiques – Coton Eco".

Pour choisir le programme le plus approprié au type de textile, reportez-vous à la page 14.

Utilisation de votre machine à laver

Départ/Pause

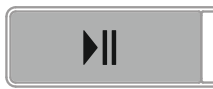

1. Démarrage

- Le bouton **Départ/Pause** permet de démarrer un cycle de lavage ou de le mettre en pause.

2. Pause

- S'il est nécessaire d'arrêter temporairement le cycle de lavage, appuyez sur le bouton **Départ/Pause**.
- La machine à laver s'éteint automatiquement après 4 minutes de pause.
- **Remarque** En mode Pause ou lorsque le cycle de lavage est terminé, il vous faudra attendre 1 à 2 minutes avant de pouvoir ouvrir la porte.
- Lorsque le mot "Pesée" s'affiche, la machine tourne au ralenti et détecte la quantité de linge dans le tambour. Cela prend quelques secondes.

Option

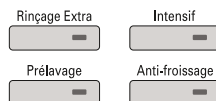

- Appuyez sur le bouton correspondant à la fonction souhaitée pour la sélectionner.

1. Rinçage extra

- Pour optimiser les résultats du rinçage et obtenir un linge plus pur, vous pouvez choisir l'option **Rinçage extra**.

2. Prélavage

- Il est conseillé d'utiliser la fonction "**Prélavage**" lorsque votre linge est très sale.

3. Intensif

- Choisissez l'option "**Intensif**" si le linge est très sale.
- La durée du lavage peut alors être prolongée, selon le programme sélectionné.

4. Anti-froissage

- Sélectionnez cette option en même temps que la vitesse d'essorage pour réduire le froissage de votre linge.

Le voyant correspondant s'allume.

Utilisation de votre machine à laver

Verrouillage enfant (🔒)

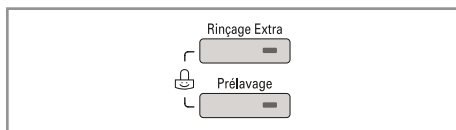

Cette fonction permet de verrouiller les boutons du panneau de commande pour éviter toute manipulation involontaire.

- Pour activer la fonction de Verrouillage enfant, appuyez sur les boutons **Rinçage extra** et **Prélavage** simultanément. (pendant environ trois secondes).

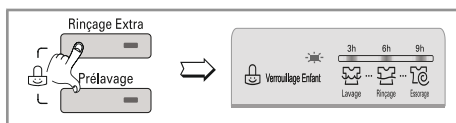

- Pour désactiver la fonction de Verrouillage enfant, appuyez à nouveau sur les boutons **Rinçage extra** et **Prélavage** simultanément. (pendant environ trois secondes).

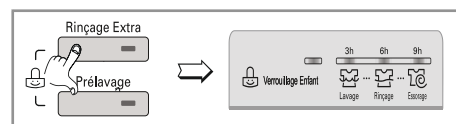

- Si vous voulez changer de programme alors que la fonction de Verrouillage enfant est activée, procédez comme suit.
 1. Appuyez simultanément sur les boutons **Rinçage extra** et **Prélavage** une nouvelle fois. (pendant environ trois secondes).
 2. Appuyez sur le bouton **Départ/Pause**.
 3. Sélectionnez le programme souhaité et appuyez à nouveau sur le bouton **Départ/Pause**.

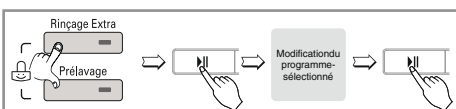

- Le Verrouillage enfant peut être activé à tout moment et ne peut être désactivé qu'en suivant le processus d'annulation de cette fonction. La mise hors tension de la machine à laver et les dysfonctionnements sont sans effet sur la fonction de Verrouillage enfant.

Fin différée

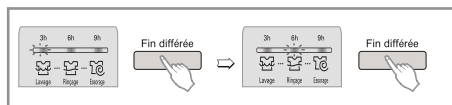

Préparation du lavage avant la programmation de la "Fin différée"

- Ouvrez le robinet d'eau.
- Chargez le linge et fermez la porte.
- Versez la lessive et l'adoucissant dans le bac à produits.
- Programmation de la "Fin différée"
 - Appuyez sur le bouton **Marche/Arrêt**.
 - Tournez la molette de sélection pour choisir le **programme** souhaité.
 - Appuyez sur le bouton **Fin différée** et programmez l'heure voulue.
- Chaque pression sur le bouton avance sur temporisation par 3h, 6h, 9h.
- Pour annuler la fin différée, appuyez sur le bouton **Marche/Arrêt**.
- La **fin différée** correspond au temps qui sépare l'instant de la programmation et la fin du cycle ou du processus sélectionné (Lavage, Rinçage, Essorage).
- **Selon les conditions de température et d'alimentation en eau, la fin différée et le temps de lavage réel peuvent varier.**

Utilisation de votre machine à laver

Essorage

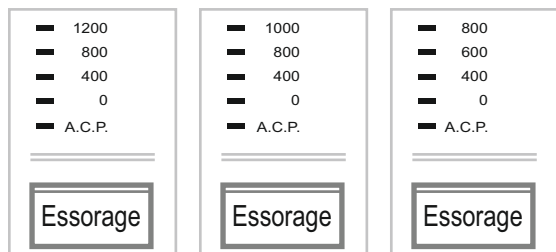

F12B9LDL(1-9)

F10B9LDL(1-9)

F80B9LDL(1-9)

- Une fois le cycle d'essorage sélectionné, appuyez sur le bouton essorage pour choisir la vitesse d'essorage.

1. Sélection de la vitesse d'essorage

- Les vitesses d'essorage disponibles varient selon les programmes comme suit.

[F80B9LDL(1~9)]

- **Coton, Rinçage+Essorage, Rapide 30 min., Coton Eco**
A.C.P - 0 - 400 - 600 - 800
- **Délicat, Univers blanc, Couette, Laine, Synthétiques**
A.C.P - 0 - 400 - 600

[F10B9LDL(1~9)]

- **Coton, Rinçage+Essorage, Rapide 30 min., Coton Eco**
A.C.P - 0 - 400 - 800 - 1000
- **Délicat, Univers blanc, Couette, Laine, Synthétiques**
A.C.P - 0 - 400 - 800

[F12B9LDL(1~9)]

- **Coton, Rinçage+Essorage, Rapide 30 min., Coton Eco**
A.C.P - 0 - 400 - 800 - 1200
- **Délicat, Univers blanc, Couette, Laine, Synthétiques**
A.C.P - 0 - 400 - 800

2. Pas d'essorage (0)

- Si vous choisissez l'option Pas d'essorage, la machine à laver s'arrête après l'évacuation de l'eau.

3. Arrêt cuve pleine (A.C.P)

- Appuyez plusieurs fois sur le bouton d'essorage pour sélectionner la fonction Arrêt cuve pleine. Lorsque cette fonction est sélectionnée, la machine laisse les vêtements dans l'eau après le rinçage, sans procéder à l'essorage.
- Si vous souhaitez évacuer l'eau ou procéder à l'essorage une fois l'Arrêt cuve pleine terminé, utilisez la molette de sélection et le bouton Essorage pour sélectionner le programme de votre choix.
(Essorage)

Le voyant correspondant s'allume.

Utilisation de votre machine à laver

Température de l'eau

- 95°C
- 60
- 40
- 30
- Froid

Température

• Vous pouvez sélectionner la température de l'eau en appuyant sur le bouton Temp.

- **Froid**

- **30°C / 40°C / 60°C / 95°C**

Afficheur

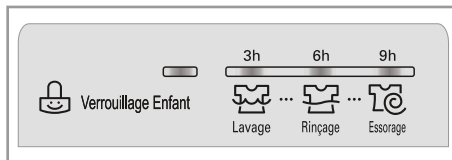

1. Affichage de fonctions particulières

• Vous pouvez sélectionner la température de l'eau en fonction du programme.

Le voyant de température correspondant s'allume.

Pour plus de détails, reportez-vous à la page 14.

- Lorsque la fonction de Verrouillage enfant est sélectionnée, l'indication "  Verrouillage Enfant " s'affiche.
- Lorsque l'option Fin différée est programmée, le temps restant pour terminer le programme sélectionné s'affiche.

2. Affichage de l'autodiagnostic

- Si la machine à laver rencontre un problème, la défaillance correspondante s'affiche.

3. Fin du lavage

- si le cycle de lavage est terminé, alimentation s'éteint automatiquement après que le signal d'alarme.

Maintenance

- * Avant de nettoyer l'intérieur de la machine à laver, débranchez le cordon d'alimentation électrique pour éviter tout risque d'électrocution.
- * Lors de la mise au rebut de l'appareil, coupez le cordon d'alimentation et détruisez la fiche. Enlevez le dispositif de verrouillage de la porte pour éviter que de jeunes enfants restent coincés à l'intérieur de la machine.

■ Filtre d'arrivée d'eau

- “Prélavage” et “Anti-froissage” boutons lumineux clignote, lorsque l'eau ne pénètre pas dans le tiroir à détergent.
- Si l'eau est très calcaire ou contient des traces de dépôt calcaire, le filtre d'arrivée d'eau peut s'obstruer.

Il faut donc le nettoyer de temps en temps.

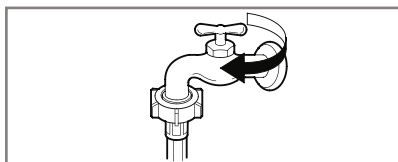

1. Fermez le robinet d'eau.

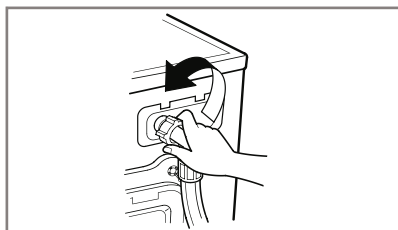

2. Dévissez le tuyau d'arrivée d'eau.

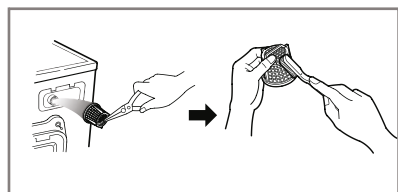

3. Nettoyez le filtre à l'aide d'une brosse à poils durs.

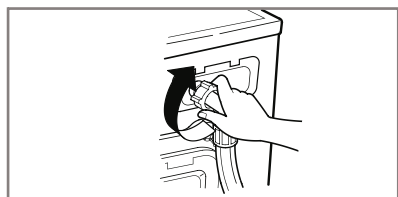

4. Resserrez le tuyau d'arrivée d'eau.

Maintenance

■ Filtre de la pompe de vidange

* Le filtre de vidange recueille les fils et les petits objets restés dans le linge.

Vérifiez régulièrement la propreté du filtre pour garantir le bon fonctionnement de votre machine à laver.

⚠ AVERTISSEMENT Attention Procédez d'abord à la vidange avec le tuyau d'évacuation, puis ouvrez le filtre de la pompe pour enlever les fils ou objets qui l'obstruent. Soyez prudent lors de la vidange, car l'eau peut être chaude.

* Attendez que l'eau refroidisse avant de nettoyer la pompe de vidange, de procéder à une vidange en urgence ou d'ouvrir la porte en urgence.

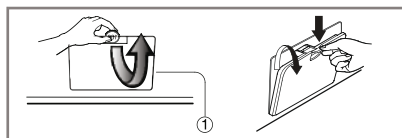

1. Ouvrez la trappe du cache inférieur ① à l'aide d'une pièce de monnaie. Servez-vous du bouchon de vidange ② pour sortir le tuyau.

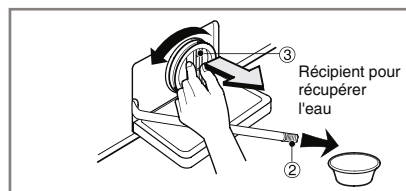

2. Retirez le bouchon de vidange ② pour laisser l'eau s'écouler. Utilisez un récipient pour que l'eau ne se répande pas sur le sol. Lorsque l'eau ne s'écoule plus, tournez le filtre de la pompe ③ dans le sens inverse des aiguilles d'une montre pour l'ouvrir.

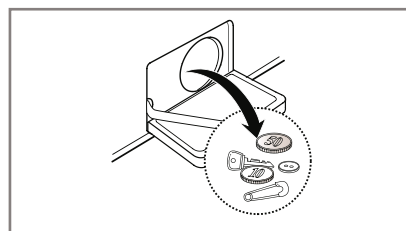

3. Retirez tout corps étranger du filtre de la pompe ③.

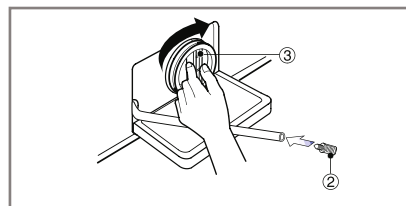

4. Après le nettoyage, tournez le filtre de la pompe ③ dans le sens des aiguilles d'une montre pour le fermer et remettez le bouchon de vidange ② en place.

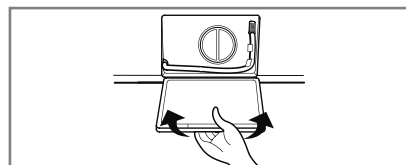

Maintenance

■ Bac à produits

- * Après un certain temps, les lessives et adoucissants laissent un dépôt dans le bac à produits.
- Vous devez le nettoyer de temps en temps à l'eau courante.
- Si nécessaire, vous pouvez complètement le sortir de la machine à laver en appuyant sur le loquet et en tirant le bac vers vous.
- Pour faciliter le nettoyage, la partie supérieure du compartiment réservé à l'adoucissant peut être retirée.

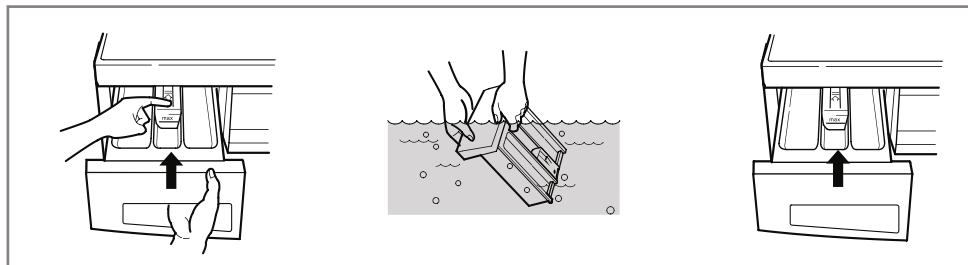

■ Cavité du bac à produits

- * La lessive peut également s'accumuler à l'intérieur de la cavité, qui devra être nettoyée de temps en temps à l'aide d'une brosse à dents usagée.
- Lorsque vous avez terminé le nettoyage, remettez le bac à produits en place et lancez un cycle de rinçage à vide.

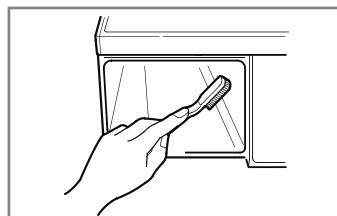

■ Tambour de lavage

- Si vous habitez dans une région où l'eau est calcaire, le calcaire peut s'accumuler à des endroits où on ne peut ni le voir ni l'enlever facilement. Avec le temps, l'accumulation de calcaire encrasse les appareils et, à défaut d'y remédier, finit par nécessiter leur remplacement.
- Bien que le tambour de lavage soit en acier inoxydable, les petits objets métalliques (trombones, épingles, etc.) oubliés dans le tambour peuvent laisser des points de rouille.
- Le tambour de lavage doit être nettoyé de temps en temps.
- Si vous utilisez des agents détartrants, des teintures ou des décolorants, assurez-vous qu'ils conviennent à un usage en machine à laver.
- * Le détartrant peut contenir des substances chimiques susceptibles d'endommager des pièces de votre machine à laver.
- * Éliminez les taches à l'aide d'un produit de nettoyage pour acier inoxydable.
- * N'utilisez jamais de laine d'acier.

Maintenance

■ Nettoyage de votre machine à laver

1. Extérieur

Un entretien approprié de votre machine à laver peut prolonger sa durée de vie.

L'extérieur de la machine peut être nettoyé avec de l'eau chaude et un détergent ménager neutre non abrasif.

Si le détergent coule, essuyez-le immédiatement à l'aide d'un chiffon humide.

Ne heurtez pas la surface avec des objets pointus.

* IMPORTANT: n'utilisez pas d'alcool à brûler, de diluants, ni de produits similaires.

2. Intérieur

Séchez le contour de l'ouverture de la porte, le joint flexible et le hublot de votre machine à laver.

Effectuez un cycle complet à l'eau chaude.

Recommencez si nécessaire.

REMARQUE

Éliminez les dépôts de calcaire en utilisant uniquement des produits nettoyeurs dont l'étiquette indique qu'ils sont adaptés aux machines à laver.

■ Préparation contre le froid

Si votre machine à laver est installée dans un endroit où la température est susceptible de descendre en dessous de 0 °C, respectez les instructions suivantes pour prévenir tout dommage.

1. Fermez le robinet d'arrivée d'eau.
2. Déconnectez le tuyau d'arrivée d'eau et videz-le.
3. Branchez le cordon d'alimentation sur une prise électrique correctement mise à la terre.
4. Versez 3,8 litres d'antigel non toxique pour camping-car dans le tambour de lavage vide. Fermez la porte.
5. Lancez le cycle d'essorage et laissez la machine à laver tourner pendant 1 minute afin d'évacuer toute l'eau. L'antigel ne sera pas totalement évacué.
6. Débranchez le cordon d'alimentation, séchez l'intérieur du tambour et fermez la porte.
7. Retirez le bac à produits, évacuez l'eau présente dans les compartiments et laissez sécher.
8. Entrez la machine à laver en position verticale.
9. Pour éliminer l'antigel de la machine à laver après la période de stockage, lancez un cycle complet à vide en utilisant de la lessive. Faites bien fonctionner l'appareil à vide.

Guide de dépannage

* Cette machine à laver est équipée de fonctions automatiques de sécurité qui détectent et diagnostiquent les défaillances rapidement et réagissent en conséquence.







Si votre machine à laver ne fonctionne pas correctement ou ne fonctionne pas du tout, vérifiez les points suivants avant de contacter le fournisseur de services.

Problème	Cause possible	Solution
Bruit de cliquetis	<ul style="list-style-type: none"> Des objets étrangers tels que des pièces de monnaie ou des épingles se trouvent peut-être dans le tambour ou dans la pompe. 	<p>Arrêtez la machine à laver pour vérifier le tambour et le filtre de vidange.</p> <p>Si le bruit persiste après le redémarrage de la machine, appelez votre centre de services agréé.</p>
Bruit sourd	<ul style="list-style-type: none"> Si votre machine à laver est très chargée, cela peut produire un bruit sourd. C'est généralement normal. 	<p>Si le bruit persiste, c'est que la machine à laver est probablement déséquilibrée. Arrêtez la machine et répartissez la charge de linge.</p>
Vibration	<ul style="list-style-type: none"> Avez-vous bien enlevé tous les boulons de transport et les emballages ? Les pieds reposent-ils bien fermement sur le sol ? 	<p>Les pieds reposent-ils bien fermement sur le sol ? Si vous ne les avez pas enlevés lors de l'installation, reportez-vous au manuel d'installation pour savoir comment enlever les boulons de transport. Il est possible que la charge de linge soit répartie inégalement dans le tambour. Arrêtez la machine à laver et répartissez la charge de linge.</p>
Fuites d'eau	<ul style="list-style-type: none"> Le tuyau d'arrivée d'eau ou d'évacuation est desserré au niveau du robinet ou de la machine à laver. Les canalisations sont bouchées. 	<p>Vérifiez et resserrez les raccords des tuyaux.</p> <p>Débouchez la canalisation. Contactez un plombier si nécessaire.</p>
Formation excessive de mousse		<p>Si vous utilisez trop de lessive ou une lessive inadaptée, un excès de mousse peut se former et entraîner des fuites d'eau.</p>
L'eau ne pénètre pas dans la machine à laver ou pénètre lentement	<ul style="list-style-type: none"> Le débit d'eau est insuffisant. Le robinet d'arrivée d'eau n'est pas complètement ouvert. Le tuyau d'arrivée d'eau est plié. Le filtre du tuyau d'arrivée d'eau est obstrué. 	<p>Vérifiez un autre robinet dans l'habitation.</p> <p>Ouvrez totalement le robinet.</p> <p>Redressez le tuyau.</p> <p>Vérifiez le filtre du tuyau d'arrivée d'eau.</p>
L'eau contenue dans la machine à laver ne s'évacue pas ou s'évacue lentement	<ul style="list-style-type: none"> Le tuyau d'évacuation est plié ou bouché. Le filtre de vidange est obstrué. 	<p>Nettoyez et redressez le tuyau.</p> <p>Nettoyez le filtre de vidange.</p>

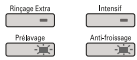
Guide de dépannage

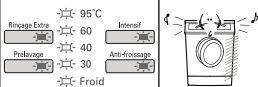
Problème	Cause possible	Solution
La machine à laver ne démarre pas	<ul style="list-style-type: none"> • Le cordon d'alimentation électrique n'est pas branché ou le branchement est défectueux. • Le fusible a sauté, le disjoncteur s'est déclenché ou il y a une coupure de courant. • Le robinet d'arrivée d'eau n'est pas ouvert. 	<p>Vérifiez que la fiche est complètement enfoncée dans la prise murale.</p> <p>Réenclenchez le disjoncteur ou remplacez le fusible. N'augmentez pas la puissance du fusible. Si le problème est dû à une surcharge du circuit, faites-le corriger par un électricien qualifié. Ouvrez le robinet d'arrivée d'eau.</p>
La machine à laver n'essore pas	<ul style="list-style-type: none"> • Vérifiez que la porte est bien fermée. 	<p>Une fois que vous avez appuyé sur le bouton Départ/Pause, il peut s'écouler quelques instants avant que la machine à laver commence à essorer. La porte doit être verrouillée pour que l'essorage puisse être effectué.</p> <p>Ajoutez un ou deux articles similaires pour équilibrer la charge.</p> <p>Répartissez la charge pour que l'essorage puisse s'effectuer correctement.</p>
La porte ne s'ouvre pas		<p>Il est impossible d'ouvrir la porte pendant le fonctionnement de la machine pour des raisons de sécurité. Vérifiez si l'icône "Verrouillage de la porte" est allumée. Une fois cette icône éteinte, vous pourrez ouvrir la porte en toute sécurité.</p>
La durée du cycle de lavage est allongée		<p>La durée de lavage peut varier en fonction de la quantité de linge, de la pression de l'eau, de la température de l'eau et d'autres conditions. Si un déséquilibre ou un excès de mousse est détecté, la durée de lavage sera prolongée.</p>
L'adoucissant déborde	<p>Si vous mettez trop d'adoucissant, il risque de déborder.</p>	<p>Suivez les instructions indiquées sur l'emballage de l'adoucissant pour vous assurer d'en utiliser une quantité appropriée. Ne dépassez pas la limite de remplissage.</p>
L'adoucissant s'écoule trop tôt		<p>Fermez délicatement le bac à produits. N'ouvrez pas le bac à produits pendant le lavage.</p>

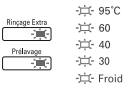
Guide de dépannage

Problème	Cause possible	Solution
	<ul style="list-style-type: none"> Le débit d'eau est insuffisant. Le robinet d'arrivée d'eau n'est pas complètement ouvert. Le tuyau d'arrivée d'eau est plié. Le filtre du tuyau d'arrivée d'eau est obstrué. 	<p>Vérifiez un autre robinet dans l'habitation. Ouvrez totalement le robinet.</p> <p>Redressez le tuyau. Vérifiez le filtre du tuyau d'arrivée d'eau.</p>
	<ul style="list-style-type: none"> Le tuyau d'évacuation est plié ou bouché. Le filtre de vidange est obstrué. 	<p>Nettoyez et redressez le tuyau. Nettoyez le filtre de vidange.</p>
	<ul style="list-style-type: none"> La charge n'est pas assez élevée. La charge est déséquilibrée. La machine à laver comporte un système de détection et de correction des déséquilibres. Si vous chargez des articles lourds (tels que tapis de bain, peignoirs, etc.), ce système peut interrompre l'essorage, voire arrêter complètement le cycle d'essorage. Si le linge est encore trop humide à la fin du cycle, ajoutez des articles plus petits pour équilibrer la charge et relancez le cycle d'essorage. 	<p>Ajoutez un ou deux articles similaires pour équilibrer la charge.</p> <p>Répartissez la charge pour que l'essorage puisse s'effectuer correctement.</p>
	<ul style="list-style-type: none"> La porte est-elle bien fermée ? 	<p>Fermez la porte.</p> <p>* si elle n'est pas libérée, appelez le service</p>
		<p>Débranchez le cordon d'alimentation et contactez le centre de services.</p>
	<ul style="list-style-type: none"> L'eau déborde du fait que la vanne d'eau est défectueuse. 	<p>Fermez le robinet d'eau. Débranchez le cordon d'alimentation. Contactez le centre de services.</p>
	<ul style="list-style-type: none"> Le capteur de niveau d'eau ne fonctionne pas correctement. 	
	<ul style="list-style-type: none"> Surcharge du moteur. 	
	<ul style="list-style-type: none"> Surcharge du moteur. 	

Guide de dépannage

REMARQUE

- Seuls les appareils présentant la mention SmartDiagnosis™ disposent de la fonction SmartDiagnosis™. Il se peut que SmartDiagnosis™ ne fonctionne pas pour les téléphones portables à option statique.

■ Utilisation de SmartDiagnosis™

- Utilisez cette fonction uniquement selon les instructions du centre d'appels. Le son de la transmission ressemble à celui d'un télécopieur et seul le centre d'appels peut l'interpréter.
- SmartDiagnosis™ ne peut être activé que si la machine à laver est sous tension. Si vous n'arrivez pas à mettre la machine sous tension, il faudra alors diagnostiquer les pannes sans SmartDiagnosis™. En cas de problèmes avec votre machine à laver, appelez le centre d'information clientèle. Suivez les instructions de l'employé du centre d'appels et exécutez les étapes suivantes à sa demande :

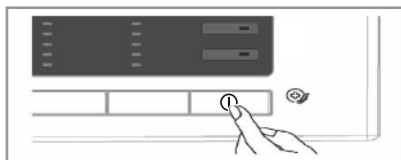

1. Appuyez sur le bouton Marche/Arrêt pour mettre la machine à laver sous tension. N'appuyez sur aucun autre bouton et ne tournez pas la molette de sélection de programmes.

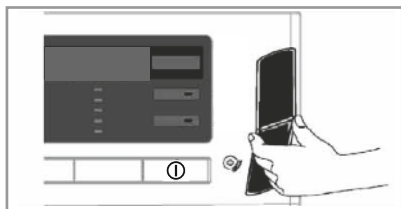

2. Lorsque l'employé du centre d'appels le demande, placez le microphone de votre téléphone le plus possible à proximité du bouton Marche/Arrêt.

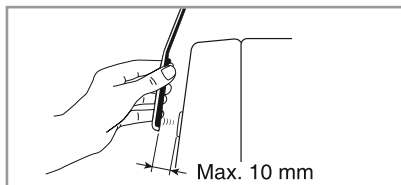
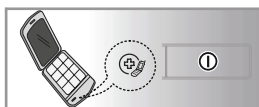

3. Maintenez enfoncé le bouton "Temp." pendant trois secondes tout en maintenant le microphone du téléphone à proximité de l'icône ou du bouton Marche/Arrêt.
4. Maintenez le téléphone en place jusqu'à la fin de la tonalité.
Cela prendra environ 17 secondes. Vous verrez un compte à rebours s'afficher à l'écran.
 - Afin d'optimiser les résultats, ne déplacez pas le téléphone lors de la transmission de la tonalité.
 - Si l'employé du centre d'appels n'est pas en mesure d'obtenir un enregistrement précis des données, il se peut qu'il vous demande de recommencer.
 - N'appuyez pas sur le bouton Marche/Arrêt lors de la transmission, cela couperait la fonction SmartDiagnosis™.
5. À l'issue du compte à rebours et une fois la tonalité terminée, vous pouvez reprendre votre conversation avec l'employé du centre d'appels. Il sera à présent en mesure de vous aider grâce aux informations transmises au centre d'appels pour analyse.



P/No.: MFL67584516



MFL67584516