

دليل المالك  
السماعات اللاسلكية لمنصة توصيل  
**Android**  
الموسيقى برونق جديد

يرجى الاطلاع على دليل المالك هذا جيداً قبل تشغيل الوحدة الخاصة بك والاحتفاظ به للرجوع إليه في المستقبل.

ND2531



MFL67687435

## معلومات الأمان

## تنبيه بخصوص سلك التيار الكهربى

يوصى بوضع معظم الأجهزة على دائرة مخصصة؛

بمعنى وجود دائرة ذات منفذ واحد لا تزود سوى هذا الجهاز فقط بالطاقة وليس بها أية منافذ إضافية أو دوائر فرعية. راجع صفحة المواصفات الواردة في دليل المالك زيادةً في التأكيد.

لا تُحمّل منافذ التيار بالحائط فوق طاقتها. منافذ التيار بالحائط التي تحمل فوق طاقتها أو منافذ التيار بالحائط أو أسلاك الاستطالة المفكوكة أو التالفة، أو أسلاك الطاقة البالية أو عوازل الأسلاك التالفة أو المشروخة تُعتبر مصادر خطر.

قد ينجم عن أي من هذه الحالات صدمة كهربية أو حريقاً. قم على فترات منتظمة بفحص سلك الجهاز الموجود لديك وإذا اتضح من شكله أنه تالف أو فاسد، فقم بنزعه من القابس وتوقف عن استخدام الجهاز واجعل أخصائي صيانة معتمد يقوم بتغيير السلك بقطعة غيار مضبوطة.

احم سلك الطاقة من سوء الاستخدام المادي أو الميكانيكي مثل تعرضه للثني أو الالتواء أو احتباسه أو غلق الباب عليه أو المشي فوقه. انتبه بصفة خاصة للمقابس ومنافذ الحائط والنقطة التي يخرج عندها السلك من الجهاز.

لفصل الطاقة من مصدر الطاقة الرئيسي، اسحب للخارج قابس سلك المصدر الرئيسي. عند تركيب الجهاز، تأكد من سهولة الوصول إلى القابس.

هذا الجهاز مزود بطارية محمولة أو بطارية مختزنة.

## الطريقة الآمنة لإزالة البطارية أو مجموعة البطارية من الجهاز

انزع البطارية أو مجموعة البطارية القديمة واتبع الخطوات بترتيب عكسي للتركيب. لتجنب تلويث البيئة وتعرض صحة الإنسان والحيوان للخطر المحتمل، ضع البطارية أو مجموعة البطارية القديمة في الوعاء الملائم وتخلص منه في نقاط التجميع المعينة لذلك. تخلص من البطاريات أو البطارية مع النفايات الأخرى.

يوصى باستخدام بطاريات وبطاريات مختزنة للأنظمة المحلية بدون تعويض. يجب ألا يتعرض الجهاز لحرارة شديدة مثل أشعة الشمس أو الحريق أو ما شابه ذلك.

**تنبيه:** لا يجب تعريض الجهاز للماء (المتقطر أو المتطاير) ولا يجب وضع أي أشياء ممثلة بالسوائل، مثل الفازات، على الجهاز.



**تنبيه:** للتقليل من خطر التعرض لصدمة كهربية، لا تقم بفك الغطاء (أو الجزء الخلفي) لا توجد أجزاء داخلية يمكن للمستخدم صيانتها. يجب الاستعانة بموظفي الصيانة المختصين للقيام بالصيانة.

يهدف رمز الفلاش المضيء هذا - والمحتوي على رأس سهم والموجود بداخل مثلث متساوي الأضلاع - إلى تنبيه المستخدم إلى وجود جهد كهربائي خطير بدون مادة معزولة داخل الصندوق الحاوي للمنتج، وهو ما يكفي لتشكيل خطر يبنى بحدوث صدمة كهربائية لأي شخص.



تهدف علامة التعجب الموجودة بداخل مثلث متساوي الأضلاع إلى تنبيه المستخدم بوجود تعليمات تشغيل وصيانة (خدمة) هامة ضمن التعليمات المرفقة مع هذا المنتج.



**تحذير:** لتجنب خطر حدوث حريق أو صدمة كهربائية، لا تعرض هذا الجهاز للمطر أو الرطوبة.

**تحذير:** لا تقم بتركيب هذا الجهاز داخل مكان ضيق كخزانة كتب أو أي قطعة أثاث مشابهة.

ملاحظة: للتعرف على المعلومات الخاصة بعلامات السلامة بما في ذلك تحديد المنتج وتقديرات مصدر الطاقة، يرجى الرجوع إلى الملصق الأساسي الموجود أسفل الجهاز.

## تنبيه:

- لا يجب تعريض الجهاز للماء (المتقطر أو المتطاير) ولا يجب وضع أي أشياء ممثلة بالسوائل، مثل الفازات، على الجهاز.
- ينبغي عدم وضع مصادر اللهب المكشوف، مثل الشموع المشتعلة، على الجهاز.
- استخدم مهابط التيار المتردد الملحق بهذا الجهاز بحسب. لا تستخدم مصدر طاقة من جهاز آخر أو شركة تصنيع أخرى. قد يتسبب استخدام كبل طاقة أو مصدر طاقة آخر في إتلاف الجهاز وإلغاء الضمان الخاص بك.
- لتجنب نشوب حريق أو التعرض لصدمة كهربائية، لا تفتح الوحدة. اتصل بالفني المؤهل فقط.
- لا تترك الوحدة في مكان بالقرب من أجهزة التدفئة أو تتعرض لأشعة الشمس المباشرة أو الرطوبة أو الصدمة الميكانيكية.
- لا تترك الوحدة في مكان غير ثابت مثل الأرفف العالية. يمكن أن تسقط بسبب الاهتزاز الناتج عن الصوت.

## جدول المحتويات



<b>٣</b>	<b>استكشاف الأعطال وإصلاحها</b>
١٥	استكشاف الأعطال وإصلاحها
<b>٤</b>	<b>الملحق</b>
١٦	العلامات التجارية والتراخيص
١٦	– نقل الوحدة
١٧	المواصفات

<b>١</b>	<b>بدء الاستخدام</b>
٢	معلومات الأمان
٤	الخصائص الرئيسية
٤	الملحقات
٤	مقدمة
٥	وحدة التحكم عن بعد
٦	اللوحة الأمامية
٦	اللوحة الخلفية
٧	توصيل مهايئ التيار المتردد
٧	حول الحلقة الحديدية (اختياري)

<b>٢</b>	<b>عملية التشغيل</b>
٨	العمليات الأساسية
٨	– الانتقال إلى وضع الاستعداد
٨	– الانتقال إلى إيقاف التشغيل
٨	– تشغيل جهاز Android
١٠	– إيقاف تشغيل الصوت مؤقتاً
١٠	– إيقاف التشغيل التلقائي
١٠	– إعداد تأثير الصوت الجهير BASS (BASS BLAST)
١٠	– الاستماع إلى الموسيقى من جهازك المحمول
١١	استخدام تقنية البلوتوث اللاسلكية
١١	– الاستماع إلى الموسيقى من جهازك مزود بالبلوتوث
١٢	استخدام تطبيق البلوتوث

## الملحقات

يرجى التحقق من الملحقات المتوفرة وفحصها.

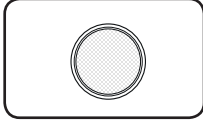

البطارية (١)

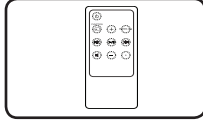

جهاز التحكم عن بعد (١)

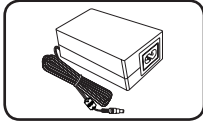

مهايئ تيار متردد (١)

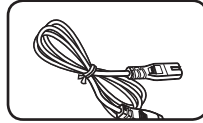

سلك طاقة (١)

## مقدمة

### الرموز المستخدمة في هذا الدليل

ملحوظة !

تُشير إلى الملاحظات الخاصة وخصائص التشغيل.

تنبيه: !

يُشير إلى التحذيرات الخاصة بمنع الأضرار المحتملة نتيجة لسوء الاستخدام.

## الخصائص الرئيسية

### مصمم لأجهزة أندرويد

استمتع بالموسيقى من جهاز Android الخاص بك بتوصيل بسيط.

### محمول

للاستماع إلى الموسيقى من جهازك المحمول.

### البلوتوث®

استمع إلى ملفات الموسيقى المخزنة على الأجهزة التي تعمل بتقنية البلوتوث.

### BASS (BASS BLAST)

تعزيز تأثير الصوت الجهير BASS (BASS BLAST)

### LG Bluetooth Remote

يمكنك التحكم في هذا المشغل من خلال هاتف Android عن طريق تقنية Bluetooth ينبغي أن يتم الاتصال بين هاتفك وهذا المشغل عبر تقنية Bluetooth. قم بزيارة

"Google Android Market (Google Play Store)

واستخدم رمز الاستجابة السريع (QR) المذكور في البحث عن تطبيق "LG Bluetooth Remote" للحصول على معلومات مفصلة في هذا الشأن. يرجى الرجوع إلى الصفحة رقم ١٣.



(Android OS)

## ركيب البطارية

أمامك طريقتان لفتح غطاء البطارية.

- أدر غطاء البطارية في عكس اتجاه عقارب الساعة باستخدام عملة معدنية أو إصبعك. ثم أخرج غطاء البطارية.

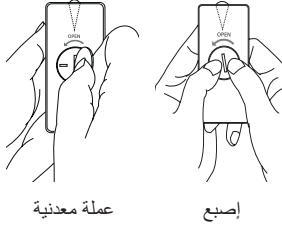

عملة معدنية

إصبع

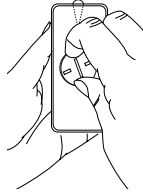

- أدخل البطارية وثبتها مع جعل علامة زائد (+) في مواجهة نفس اتجاه علامة زائد (+) الموجودة في غرفة البطارية.

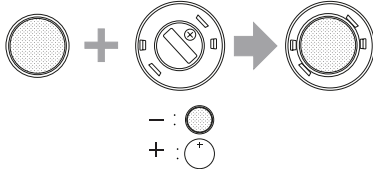

- ضع غطاء البطارية في جهاز التحكم عن بعد وأدراها في اتجاه عقارب الساعة للإغلاق.

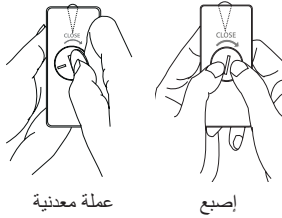

عملة معدنية

إصبع

### تنبيه

إذا كانت اطرافك طويلة، لا تفتح حجرة البطارية باستخدام إصبعك. وإلا قد يتسبب ذلك الأمر في كسر طرفك.

## وحدة التحكم عن بعد

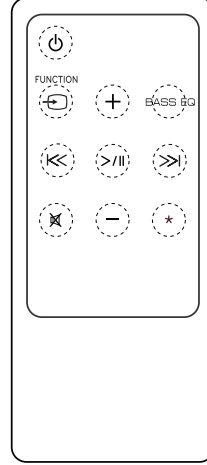

(الطاقة) : يتحكم في ON (تشغيل) أو OFF (إيقاف تشغيل) الوحدة.

**FUNCTION** (وظيفة): يتم من خلاله تحديد الوظيفة ومصدر الإدخال.

**+/-** (Volume) [مستوى الصوت]: يضبط صوت السماعه. **BASS EQ** [معادل الصوت الجهير]: تعزيز تأثير الصوت الجهير (BASS BLAST).

**>/<** (Skip/Search): [تخطي/بحث]:

الترجيع أو التقديم السريع.

**>/||** (Play/Pause): [تشغيل/إيقاف مؤقت] يبدأ التشغيل أو يقوم بالإيقاف المؤقت له.

**Mute** [كتم الصوت]: [كتم الصوت].

**\***: الزر غير متوافق لأي وظيفة.

### تنبيه

قد ينجم عن البطارية المستخدمة في هذا الجهاز مخاطر تتعلق بالحروق الكيميائية أو الحرائق إذا ما استخدمت بشكل سيء. لا تقم بإعادة شحن أو تفكيك أو حرق أو تعريض البطاريات لدرجة حرارة تتجاوز 100 درجة مئوية (212 فهرنهايت). استبدل الجزء رقم CR2025 من البطارية فقط. قد ينجم عن استخدام بطارية أخرى خطر نشوب الحرائق أو حدوث انفجار. تخلص من البطارية المستخدمة. احفظ البطارية بعيدا عن متناول الأطفال. لا تقم بتفكيك البطارية أو التخلص منها بإلقائها في النار.

## اللوحة الأمامية

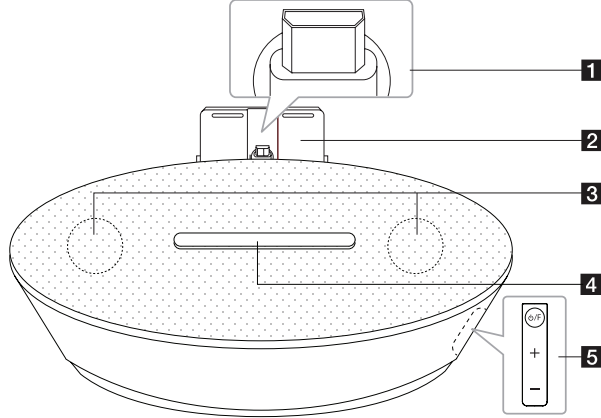

- 5** **F/⏻** (الطاقة/الوظيفة)  
 - تشغيل الطاقة: اضغط على **F/⏻** لتشغيل الوحدة.  
 - إيقاف التشغيل: اضغط مع الاستمرار في الضغط على **F/⏻** لمدة 3 ثوانٍ لإيقاف تشغيل الوحدة.  
 - يختار الوظيفة ومصدر الإدخال.  
**+/-** (Volume)  
 يقوم بضبط مستوى صوت السماعة.

- 1** منصة توصيل جهاز Android  
 لتوصيل جهاز Android الخاص بك.  
**2** يدعم جهاز Android  
**3** سماعة  
**4** نافذة العرض  
 عرض جميع الوظائف.

## اللوحة الخلفية

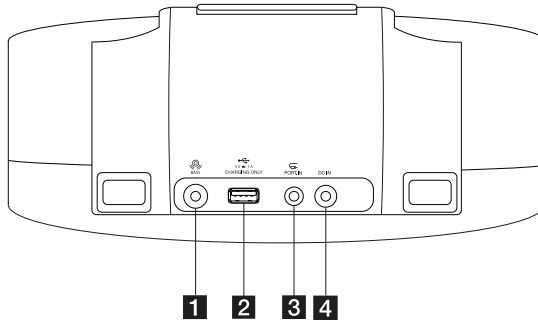

- 3** **PORT.IN** [دخول المنفذ]  
 للاستماع إلى الموسيقى من جهازك المحمول.  
**4** **DC IN** [دخول التيار المستمر] (دخول مهبط التيار المتردد)  
 توصيل مهبط التيار المتردد الملحق.

- 1** **BASS** [معادل الصوت الجهير]  
 تعزيز تأثير الصوت الجهير  
**BASS (BASS BLAST)**  
**2** **USB** (للتشحن فقط)  
 لشحن جهازك المحمول.

### ⚠ تنبيه

استخدم مهايئ التيار المتردد الملحق بهذا الجهاز فحسب. لا تستخدم مصدر طاقة من جهاز آخر أو شركة تصنيع أخرى. قد يتسبب استخدام كبل طاقة أو مصدر طاقة آخر في إتلاف الجهاز وإلغاء الضمان الخاص بك.

### ⚠ تنبيه

- احتياطات استخدام الأزرار العاملة باللمس
- استخدم الأزرار التي تعمل باللمس بيدين نظيفتين وجافتين.
  - في البيئات الرطبة، امسح أي رطوبة مترسبة على الأزرار التي تعمل باللمس قبل استخدامها.
  - لا تضغط على الأزرار التي تعمل باللمس بقوة لكي تعمل.
  - فإذا ضغطت بقوة مفرطة يمكن أن يتسبب ذلك في تلف مستشعر الأزرار.
  - قم بلمس الزر الذي ترغب في تشغيله لتشغيل الوظيفة بالشكل الصحيح.
  - احترس من وجود أي مادة موصلة، مثل العناصر المعدنية، على الأزرار التي تعمل باللمس فقد يسبب ذلك حدوث خلل في الأداء.

## حول الحلقة الحديدية (اختياري)

يمكن أن تقلل هذه الحلقة الحديدية من التشويش.

### كيفية توصيل الحلقة الحديدية

1. اسحب أداة التوقف [a] الخاصة بالحلقة المعدنية لفتحها.
2. قم بتوجيه الكبل المحمول وكبل USB نحو القلب الحديدي.
3. اقلل الحلقة الحديدية حتى تسمع صوت نقر.

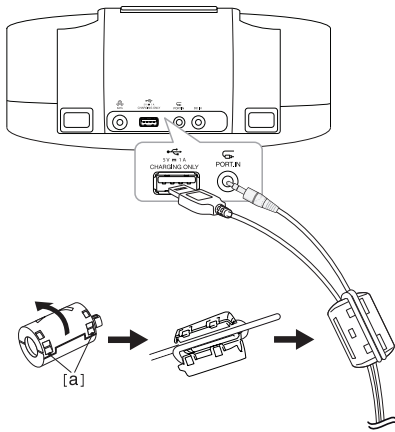

## توصيل مهايئ التيار المتردد

1. قم بتوصيل سلك طاقة التيار المتردد الملحق بمهايئ التيار المتردد.
2. قم بتوصيل كبل التيار المتردد بدخل مهايئ التيار المتردد.
3. أدخل سلك طاقة التيار المتردد في مخرج التيار المتردد. حينها تدخل الوحدة في وضع الاستعداد.

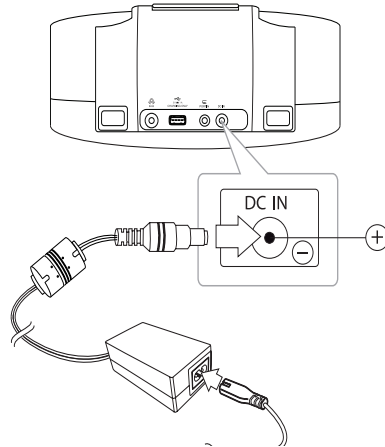

١. تأكد من اتجاه موصل USB المصغر على جهاز Android الخاص بك.

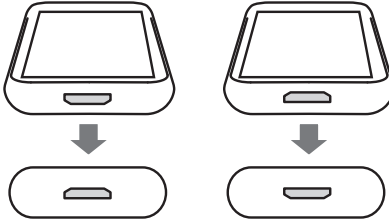

٢. يمكنك تدوير منصة توصيل جهاز Android. إذا أردت تدوير منصة التوصيل، اسحب منصة التوصيل للأمام ثم أدرها باتجاه اليمين أو اليسار.

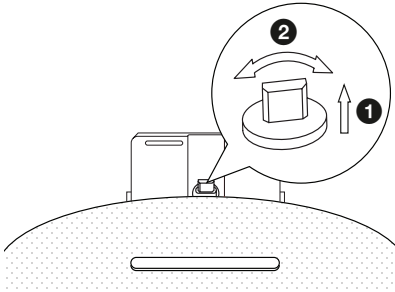

٣. ركب دعامة أجهزة Android.

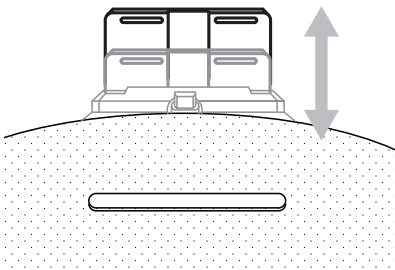

## العمليات الأساسية

### الانتقال إلى وضع الاستعداد

اضغط على (⏻) أو اضغط مع الاستمرار على (F)/ (⏻). تضيء مؤشرات LED وتومض الوظيفة الأخيرة التي قمت بتحديدتها. ثم تنتقل الوحدة إلى وضع الاستعداد.

### الانتقال إلى إيقاف التشغيل

اضغط على (⏻) أو اضغط مع الاستمرار على (F)/ (⏻). تتوقف مؤشرات LED وتنتقل الوحدة إلى وضع إيقاف التشغيل.

### تشغيل جهاز Android

يمكنك الاستمتاع بالصوت الصادر من جهاز LG Android الخاص بك من خلال منصة توصيل أجهزة Android لهذه الوحدة. للحصول على تفاصيل حول جهاز Android، ارجع إلى دليل مستخدم جهاز Android.

لتشغيل الفيديو من جهاز Android عبر هذه الوحدة، فإنك بحاجة إلى:

- مع نظام تشغيل Android: الإصدار ٤,١ (أو أحدث)
- موصل USB مصغر

مع نظام تشغيل Android (الإصدار ٤,٠ أو أقل)، يمكن لهذه الوحدة شحنه فقط ويمكنك الاستمتاع بالصوت عبر البلوتوث.

### ملاحظة !

- قد لا تتوافق هذه الوحدة مع الجهاز الذي لا يدعم AOA\* (Android Open Accessory) الإصدار 2.0. من المحتمل ألا تدعم أو تتوافق بعض الأجهزة مع معيار الصوت AOA2.0 USB، مما يؤدي إلى توقف الخدمة أو إعادة التشغيل بعد التوصيل مباشرة وفصله من نظام السماعات. إذا واجهتك هذه المشكلة، يرجى الاتصال بجهة تصنيع الجهاز. فقد يكون الجهاز بحاجة إلى تحديثه بأحدث برامج Jellybean و/أو معيار الصوت AOA2.0 USB audio الصحيح.
- حول AOA (Android Open Accessory) الإصدار 2.0 ;  
خرج الصوت من جهاز Android إلى الملحق وHID (جهاز الواجهة البشرية)
- ينصح بإزالة علبة جهاز Android الخاص بك (الإصدار ٤,١ أو أحدث) قبل توصيل جهاز Android الخاص بك.



### ملاحظة !

- إذا حدث خطأ في تشغيل الهاتف، تحقق من المشكلات على النحو التالي.
  - جهاز Android الخاص بك غير موصل بشكل محكم.
  - تتعامل هذه الوحدة مع جهاز Android الخاص بك كجهاز غير معروف.
  - لم يتم تشغيل جهاز Android الخاص بك.
  - تحقق من إعداد نوع توصيل USB على جهاز Android الخاص بك.
  - تحقق من إعداد نوع توصيل USB على جهاز Android الخاص بك.
  - في حالة عدم صدور صوت عن هذه الوحدة، قم بضبط مستوى صوت جهاز Android الخاص بك.
  - عند توصيل البلوتوث أثناء تشغيل جهاز Android الخاص بك، يتم كتم خرج الصوت بصورة مؤقتة.
  - قد يتباين وقت الشحن حسب جهاز Android الخاص بك.
  - قد يتعذر شحن بعض الأجهزة التي تعمل بنظام Android.
  - ووفقاً لمكان واتجاه موصل USB المصغر في جهاز Android الخاص بك، قم بتوصيله في وضع رأسي أو أفقي. يمكنك تدوير موصل USB المصغر.
- إذا كان جهاز Android الخاص بك لا يدعم AOA (ملحقات Android المفتوحة) الإصدار 2.0، فيمكن لهذه الوحدة شحن جهاز Android الخاص بك حتى وإن كان الجهاز يحمل نظام التشغيل 4.1 (أو أحدث).

٤. وصل جهاز Android بإحكام.

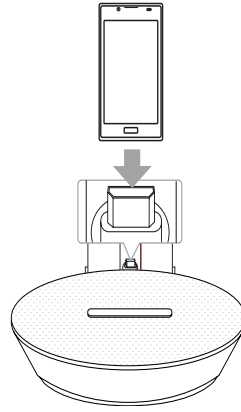

٥. اضغط على **FUNCTION** أو **⏻/F** لتحديد وظيفة (الهاتف).

حتى يمكنك	قم بالآتي
تشغيل	اضغط على <b>   &gt;</b> .
إيقاف مؤقت	أثناء التشغيل، اضغط على <b>&gt;   </b> .
تخطي	خلال التشغيل، اضغط على <b>   &lt;&lt; / &gt;&gt;   </b> للانتقال إلى الملف التالي أو للعودة إلى بداية الملف الحالي. خلال التشغيل، اضغط على <b>&lt;&lt;   </b> مرتين لفترة وجيزة للرجوع إلى الملف السابق.

## الاستماع إلى الموسيقى من جهازك المحمول

يمكن استخدام الوحدة لتشغيل ملفات الموسيقى من خلال عدة أنواع من الأجهزة المحمولة. (لا يتوفر الكبل المحمول كأحد الملحقات مع هذه الوحدة.)

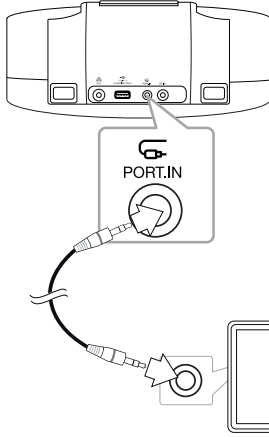

١. وصل الجهاز المحمول بموصل دخل المنفذ **PORT.IN** الخاص بالوحدة.
٢. شغل الطاقة باستخدام **ON/OFF**.
٣. حدد وظيفة **FUNCTION** (PORTABLE) من خلال الضغط على الزر **FUNCTION** أو **ON/OFF**.
٤. شغل الجهاز المحمول وابدأ تشغيل الموسيقى.

## إيقاف تشغيل الصوت مؤقتاً

اضغط على **⏸** لكتم الصوت. يمكنك كتم الصوت للإجابة على الهاتف (على سبيل المثال). لإلغاء خاصية كتم الصوت، اضغط على زر كتم الصوت **⏸** مرة أخرى أو قم بضبط مستوى الصوت بالضغط على أزرار التحكم بالصوت **+/-** (Volume).

## إيقاف التشغيل التلقائي

سيتم إيقاف تشغيل الوحدة تلقائياً للتوفير في استهلاك الطاقة في حالة عدم توصيل الوحدة الرئيسية بجهاز خارجي ولم يتم استخدامها لمدة ٢٥ دقيقة.

كما سيتم إيقاف تشغيل الوحدة إذا لم يتم توصيل أي دخل باستخدام الدخل التناظري بعد مضي ست ساعات.

## إعداد تأثير الصوت الجهيير

### BASS (BASS BLAST)

يمكنك الاستماع إلى الموسيقى من خلال إعداد تأثير الصوت الجهيير (BASS BLAST). اضغط على **BASS** أو **EQ** **BASS** بشكل متكرر. بعدها يمكنك تعزيز تأثير الصوت الجهيير (BASS BLAST).

LED (Ⓜ) ON : BASS (BASS BLAST)

LED (Ⓜ) OFF : BYPASS

## الاستماع إلى الموسيقى من جهازك مزود بالبلوتوث

وقبل البدء في إجراءات الاقتران، تأكد من تشغيل البلوتوث في جهاز البلوتوث الخاص بك. ارجع إلى دليل مستخدم جهاز البلوتوث. بمجرد الانتهاء من عملية الاقتران، ليست هناك حاجة إلى تكرار تلك العملية مرة أخرى.

١. حدد وظيفة البلوتوث باستخدام **FUNCTION** أو **⏻/F**. يومض مصباح **LED** " \* " الخاص بالبلوتوث في شاشة العرض.

٢. تشغيل جهاز البلوتوث وإجراء عملية الاقتران. عند البحث عن هذه الوحدة باستخدام جهاز البلوتوث، يمكن أن تظهر قائمة بالأجهزة التي تم العثور عليها على شاشة جهاز البلوتوث حسب نوع جهاز البلوتوث. وتظهر الوحدة الخاصة بك باسم "LG Docking (XX:XX)".

### ملاحظة !

يقصد بـ **XX:XX** الأربعة أرقام الأخيرة من عنوان **BT**. على سبيل المثال إذا كان عنوان **BT** الخاصة بوحدةك مثل **9C:02:98:4A:F7:08**، فسوف ترى "منصة توصيل **LG (F7:08)**" على جهاز البلوتوث الخاص بك.

٣. أدخل رمز التعريف الشخصي (**PIN**).  
رمز التعريف الشخصي **PIN: 0000**.

### ملاحظة !

حسب نوع جهاز البلوتوث، فقد لا تتطلب بعض الأجهزة رمز **PIN**.

٤. عندما يتم توصيل هذه الوحدة بنجاح مع جهاز البلوتوث، يتوقف مصباح **LED** الخاص بالبلوتوث عن الوميض.

### ملاحظة !

- توجد في بعض الأجهزة طريقة مختلفة للاقتران، حسب نوع جهاز البلوتوث.
- حاول إجراء عملية الاقتران إذا كان اسم جهازك غير ظاهر في قائمة الجهاز.

٥. استمع إلى الموسيقى.  
للاستماع إلى ملفات الموسيقى المخزنة على جهاز البلوتوث، يرجى الرجوع إلى دليل المستخدم الخاص بالجهاز. وفقاً لمستوى صوت الجهاز المزود بالبلوتوث الخاص بك، سيتم ضبط مستوى صوت البلوتوث.

### ملاحظة !

- يمكن التشويش على الصوت من الجهاز الرئيسي إذا قمت برفع صوت جهاز **Bluetooth** بمقدار الثلثين أو أكثر.
- عند استخدام خاصية البلوتوث، قم بضبط مستوى صوت جهاز البلوتوث للمستوى المناسب للاستماع إليه.

## استخدام تقنية البلوتوث اللاسلكية

### نبذة عن تقنية البلوتوث

تقنية البلوتوث® هي تقنية اتصال لاسلكي قصير المدى.

يبلغ النطاق المتاح ١٠ متراً.

قد يتعرض الصوت للانقطاع إذا تم تداخل موجة إلكترونية أخرى على الاتصال أو تم توصيل البلوتوث داخل مجالات أخرى ولا يكلف توصيل الأجهزة الفردية باستخدام تقنية البلوتوث® اللاسلكية أية رسوم. يمكن تشغيل التليفون المحمول الذي يحتوي على تقنية البلوتوث® اللاسلكية من خلال التعاقب في حال إجراء الاتصال من خلال تقنية البلوتوث® اللاسلكية الأجهزة المتاحة: هاتف محمول، **MP3**، حاسب محمول، **PDA**.

### ملفات تعريف البلوتوث

لاستخدام تكنولوجيا البلوتوث، يجب أن تكون الأجهزة قادرة على تفسير ملفات تعريف معينة. هذه الوحدة متوافقة مع المجلد التالي.

**A2DP** (ملف تعريف توزيع الصوت المتقدم)

## استخدام تطبيق البلوتوث

### يقدم تطبيق LG Bluetooth Remote مجموعة من الميزات الجديدة لأنظمة التوصيل الخاصة بك، بما في ذلك أجهزة التحكم عن بعد والراديو والمنبه.

يوفر تطبيق LG Bluetooth Remote مجموعة من المزايا الجديدة لجهازك. للاستمتاع بالكثير من المزايا، يوصى بتنزيل وتثبيت تطبيق "LG Bluetooth Remote". سيكون تطبيق BT متوفر في إصدار البرنامج 2.3.3 (أو أحدث).

### تثبيت تطبيق " LG Bluetooth Remote " عبر "App Market"

1. اضغط على أيقونة Google Android Market (Google Play Store).
2. في شريط البحث، اكتب "LG Bluetooth Remote" وقم بالبحث عنه.
3. في قائمة نتائج البحث، اعثر على "LG Bluetooth Remote" للبدء في تحميل تطبيق البلوتوث.
4. اضغط على الأيقونة للتثبيت.
5. اضغط على أيقونة للتنزيل.

#### ملاحظة

- تأكد من أن جهاز البلوتوث المشغل الخاص بك متصل بالإنترنت.
- أكد من جهاز البلوتوث المشغل الخاص بك مزود بـ "Google Android Market (Google Play Store)".
- إذا أردت الحصول على المزيد من المعلومات، ارجع إلى شرح تطبيق BT في "Google Android Market (Google Play Store)".

#### ملاحظة

- بعد توصيل الجهاز الخاص بك بالوحدة عبر البلوتوث، تنتقل الوظيفة إلى BT تلقائياً.
- بعد البحث عن هذه الوحدة على جهاز البلوتوث الخاص بك، قم بتوصيل جهاز البلوتوث بهذه الوحدة. ثم شغل الموسيقى التي تريدها.
- قد يتعرض الصوت للانقطاع إذا تم تداخل موجة إلكترونية أخرى على الاتصال.
- لا يمكنك التحكم في جهاز البلوتوث باستخدام هذه الوحدة.
- إمكانية التوصيل هذه محدودة بتوصيل جهاز بلوتوث واحد لكل وحدة ولا تدعم التوصيل المتعدد.
- حتى إذا كانت المسافة بين جهاز البلوتوث الخاص بك والجهاز أقل من ١٠ متر، لكن توجد عوائق بين الجهازين، عندئذ لا يمكن التوصيل بين الجهازين.
- قد لا يمكنك استخدام وظيفة البلوتوث، حسب طراز الجهاز.
- يمكنك الاستمتاع بالنظام اللاسلكي باستخدام الهاتف أو مشغل MP3 أو الحاسب الذقري...إلخ.
- وفي حال عدم الاتصال بالبلوتوث، سوف يومض مصباح "LED" على شاشة العرض.
- سوف ينقطع الاتصال في حال وجود عطل كهربائي ناتج عن تواجد أجهزة مستخدمة لنفس التردد مثل الأجهزة الطبية أو أفران الميكروويف أو أجهزة LAN اللاسلكية بنفس المكان.
- عندما يقف شخص ما ويعوق الاتصال بين جهاز البلوتوث والمشغل، سيتم قطع الاتصال.
- إذا زادت المسافة بين البلوتوث والوحدة تتخفض جودة الصوت شيئاً فشيئاً. سيتم فصل الاتصال عندما تزيد المسافة بين البلوتوث والوحدة عن نطاق التشغيل.
- ينقطع اتصال الجهاز الذي يحتوي على تكنولوجيا البلوتوث اللاسلكية إذا قمت بإيقاف تشغيل الوحدة الرئيسية أو إذا أبعدت الجهاز عن الوحدة الرئيسية لأكثر من ١٠ متر.
- إذا تم فصل جهاز البلوتوث، ينبغي عليك توصيل جهاز البلوتوث بالوحدة.

## تنشيط وظيفة Bluetooth في تطبيق "LG Bluetooth Remote"

يساعدك تطبيق LG Bluetooth Remote على توصيل جهاز البلوتوث المشغل بالوحدة.

١. اضغط على تطبيق "LG Bluetooth Remote" من شاشة الجهاز الخاص بك لفتح "LG Bluetooth Remote" وانتقل إلى القائمة الرئيسية.
٢. اضغط على (إعدادات) [Setting] وحدد الوحدة التي ترغب بها.
٣. إذا أردت الاطلاع على مزيد من المعلومات حول التشغيل، اضغط على (إعدادات) [Setting] و (تعليمات) [Help].

## استخدام تطبيق LG Bluetooth Remote

١. قم بتنشيط تطبيق "LG Bluetooth Remote" باستخدام كود QR استخدم برنامج الفحص لفحص كود QR
٢. اضغط على الأيقونة للتنشيط.
٣. اضغط على أيقونة للتنزيل.

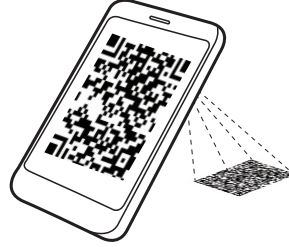

(نظام تشغيل Android OS)

### ملاحظة !

- تأكد من أن جهاز البلوتوث المشغل الخاص بك مدعوم بموقع متصل بالإنترنت.
- تأكد من أن جهاز البلوتوث الخاص بك يوجد به تطبيق برنامج المسح. إذا لم يكن لديك التطبيق، قم بتنزيله من موقع "Google Android Market (Google Play Store)".

## ملاحظة

- سيتوفر تطبيق BT في إصدار البرنامج على النحو التالي Android O/S : الإصدار 2.3.3 (أو أحدث)
- عند وضع جهاز Android في منصة توصيل هذه الوحدة عندما يكون جهاز Android موصلاً بهذه الوحدة عبر البلوتوث، يتم تعطيل الاتصال عن طريق البلوتوث.
- قد لا يمكنك تفعيل تطبيق BT بشكل مناسب أثناء استخدام البلوتوث. قم بفصل جهاز البلوتوث الذي قمت بتوصيله قبل استخدام تطبيق BT بشكل مناسب.
- عند استخدام تطبيق Bluetooth App في التشغيل، يمكن أن تكون هناك بعض الاختلافات بين تطبيق البلوتوث ووحدة التحكم عن بعد المتاحة. استخدم وحدة التحكم عن بعد عند الحاجة.
- إذا قمت بتشغيل تطبيق BT مع جهاز البلوتوث الموصول فقد يتم فصل اتصال البلوتوث الذي قمت بتوصيله من قبل. (قد تختلف هذه العملية حسب نظام تشغيل الهاتف الذكي)
- قد لا يعمل تطبيق BT حسب جهاز البلوتوث.
- عند استخدام جهاز BT لجهاز التحكم عن بعد، فقد تختلف العملية عن وحدة التحكم عن بعد الملحقة.
- ووفقاً لنظام التشغيل، فقد تحدث بعض الاختلافات عند تشغيل تطبيق BT.
- عندما يكون جهاز البلوتوث الخاص بك متصلاً بالفعل بوحدة أخرى، قم بفصل اتصال البلوتوث أولاً. ثم يمكنك بعدها التحكم في المشغل الخاص بك عبر تطبيق BT.
- قد يتم فصل الاتصال الذي أجرته إذا حددت تطبيقاً آخر أو قمت بتغيير إعدادات الجهاز المتصل عبر تطبيق BT. في هذه الحالة، يرجى التحقق من حالة الاتصال.
- لا توصل جهاز Android الخاص بك باستخدام منفذ USB. أو غير ذلك حيث سيتم فصل اتصال البلوتوث.
- بعد توصيل تطبيق BT، فقد لا تخرج الموسيقى من الجهاز الخاص بك. في هذه الحالة، حاول تطبيق إجراءات التوصيل مرة أخرى.

## استكشاف الأعطال وإصلاحها

المشكلة	التصحيح
لا توجد طاقة.	<ul style="list-style-type: none"> <li>أدخل قابس السلك الكهربائي في مقبس الحائط.</li> <li>تحقق من الحالة عن طريق تشغيل الأجهزة الإلكترونية الأخرى.</li> </ul>
لا يوجد صوت.	<ul style="list-style-type: none"> <li>اضغط على <b>FUNCTION</b> أو <b>F/ON</b> ثم تحقق من الوظيفة المحددة.</li> <li>تحقق من أن إصدار نظام التشغيل الخاص بجهازك هو ٤.١ (أو أحدث).</li> <li>تأكد من أن جهازك مدعوم بواسطة AOA 2.0.</li> <li>قم بضبط مستوى صوت جهازك المحمول.</li> </ul>
جهاز التحكم عن بعد لا يعمل بالشكل الملائم.	<ul style="list-style-type: none"> <li>أزل العقبات الموجودة أمام جهاز التحكم عن بعد والوحدة.</li> <li>استبدل البطاريات بأخرى جديدة.</li> <li>لا يتم عرض الساعة.</li> </ul>
لا يعمل جهاز Android.	<p>وصل جهاز Android بهذه الوحدة بشكل صحيح.</p>
اقتران البلوتوث لا يعمل بشكل جيد.	<ul style="list-style-type: none"> <li>أوقف تشغيل البلوتوث وأعد تشغيله مرة أخرى في جهاز البلوتوث الخاص بك، ثم حاول الاقتران مجددًا.</li> <li>تأكد من أن جهاز البلوتوث قيد التشغيل.</li> <li>قم بإزالة العوائق من طريق جهاز البلوتوث والوحدة.</li> <li>بناء على نوع جهاز البلوتوث أو البيئة المحيطة، قد لا يتم اقتران جهازك مع الوحدة.</li> <li>عندما يكون جهاز البلوتوث الخاص بك متصلًا بالفعل بوحدة أخرى، قم بفصل اتصال البلوتوث أولاً. ثم يمكنك بعدها التحكم في الوحدة الخاصة بك عبر تطبيق BT.</li> <li>على حسب جهاز البلوتوث، قد يعمل تطبيق البلوتوث بقيود أو لا يعمل.</li> <li>يمكن أن ينقطع الاتصال الذي قمت بإنشائه في حالة اختياريك تطبيقات أخرى أو تغيير إعدادات الجهاز المتصل عن طريق تطبيق البلوتوث. في هذه الحالة، يرجى فحص حالة الاتصال.</li> </ul>

## العلامات التجارية والتراخيص



تقنية **Bluetooth®** اللاسلكية هي نظام يسمح بالاتصال اللاسلكي بين الأجهزة الإلكترونية في نطاق 10 أمتار كحد أقصى.

ولا يكلف توصيل الأجهزة الفردية باستخدام تقنية **Bluetooth®** اللاسلكية أية رسوم. يمكن تشغيل التليفون المحمول الذي يحتوي على تقنية **Bluetooth®** اللاسلكية من خلال التعاقب في حال إجراء الاتصال من خلال تقنية **Bluetooth®** اللاسلكية

علامة وشعارات **Bluetooth®** هي ملكية خاصة لشركة **Bluetooth® SIG** وأي استخدام لهذه العلامات عن طريق **LG** للإلكترونيات يكون بموجب ترخيص.

كما أن العلامات التجارية والأسماء التجارية الأخرى خاصة بمالكها المعنيين

## نقل الوحدة

### عند شحن الوحدة

يرجى الاحتفاظ بصندوق الشحن الأصلي ومواد التغليف. إذا رغبت في شحن الوحدة، مع التمتع بأقصى قدر من الحماية، أعد تغليف الوحدة كما كانت مغلقة عند قدومها من المصنع لأول مرة.

### الحفاظ على نظافة الأسطح الخارجية

لا تستخدم سوائل نظافة مثل المبيد الحشري بالقرب من الوحدة. قد يتسبب المسح مع شدة الضغط في تلف السطح. لا تترك منتجات مطاطية أو بلاستيكية ملاصقة للوحدة لفترة طويلة من الزمن.

### تنظيف الوحدة

لتنظيف المشغل، استخدم قطعة قماش ناعمة وجافة. إن كانت الأسطح منسوخة للغاية، استخدم قطعة قماش مبللة بمحلول منظف معتدل. لا تستخدم المذيبات القوية مثل الكحول أو البنزين أو الثنر نظراً لأن هذه المذيبات قد تتسبب في تلف سطح الوحدة.



## المواصفات

عام	
متطلبات مهابي التيار المتردد	تيار مستمر ١٢ فولت === ١,٥ أمبير، ١٠٠ - ٢٤٠ فولت، ٦٠/٥٠ هرتز
استهلاك الطاقة	١٨ وات
الأبعاد (العرض × الارتفاع × العمق)	١٧٠ × ٩٠ × ٢٧٥ مم
الوزن الصافي (تقريباً)	١,٣ كجم
درجة الحرارة المناسبة للتشغيل	٥ درجة مئوية إلى ٣٥ درجة مئوية (٤١ درجة فهرنهايت إلى ٩٥ درجة فهرنهايت)
درجة الرطوبة المناسبة للتشغيل	٥٪ إلى ٩٠٪

مدخلات	
مدخل المنفذ	٥٠٠ ملي فولت (مقيس استريو ٣,٥ ملم)

USB	
إصدار USB	USB 1.1
مصدر طاقة الناقل	USB: تيار مستمر ٥ فولت، === بشدة ١ أمبير، جهاز Android: تيار مستمر ٥ فولت، === ١,٥ أمبير

مضخم الصوت	
قدرة المخرج	٥ وات + ٥ وات (٨ أوم على ١ كيلوهرتز)
مجموع التشويه المتجانس:	١٠٪

السماعات	
النوع	مدمجة
معدل المعاوقة	٨ أوميغا
طاقة الإدخال المقدرة	٥ وات
طاقة الإدخال القصوى	١٠ وات

- يخضع التصميم والمواصفات للتغيير دون إخطار مسبق.

