



GEBRUIKERSHANDLEIDING

Luidsprekersysteem

NEDERLANDS

Lees deze handleiding zorgvuldig door voordat u de speler in gebruik neemt en bewaar de handleiding voor later.

OM5540



MFL69181490

www.lg.com

Veiligheidsinformatie

1

Aan de slag



LET OP: OM HET RISICO OP ELEKTRISCHE SCHOKKEN TE BEPERKEN, DIENT U DE BEHUIZING (OF DE ACHTERZIJDE) NIET TE VERWIJDEREN. DIT APPARAAT BEVAT GEEN ONDERDELEN DIE DOOR DE GEBRUIKER KUNNEN WORDEN ONDERHOUDEN OF GEREPAREERD. LAAT ONDERHOUD EN REPARATIES OVER AAN EEN GEKwalificeerde ELEKTRICIEN.



Deze bliksemflits met de kop van een pijl binnen een gelijkzijdige driehoek is bestemd om de gebruiker te wijzen op de aanwezigheid van niet-geïsoleerde, gevaarlijke spanning binnenin de productbehuizing die voldoende krachtig kan zijn om voor personen een risico op een elektrische schok te vormen.



Het uitroepteken in een gelijkzijdige driehoek is bedoeld om de gebruiker te waarschuwen dat er belangrijke bedienings- en onderhoudsinstructies te vinden zijn in de documentatie die bij het product is geleverd.

WAARSCHUWING: OM HET RISICO VAN BRAND OF SCHOKKEN TE VERMIJDEN, MAG DEZE APPARATUUR NIET AAN REGEN OF VOCHT WORDEN BLOOTGESTELD.

LET OP: De apparatuur dient niet blootgesteld te worden aan water (druppelend of opspattend) en geen met vloeistof gevulde producten, zoals vazen, moeten op het apparaat gezet worden.

WAARSCHUWING: plaats het product niet in een afgesloten ruimte zoals een boekenkast of vergelijkbaar.

LET OP: blokkeer geen ventilatieopeningen. Installeer het systeem volgens de aanwijzingen van de fabrikant.

De behuizing is voorzien van gleuven en openingen voor voldoende ventilatie om een betrouwbare werking te verzekeren en om het product te beschermen tegen oververhitting. Blokkeer de sleuven en openingen niet door het apparaat op een bed, bank, vloerkleed of een andere vergelijkbare ondergrond te plaatsen. Dit product mag niet in een ingebouwde constructie, zoals een boekenkast of een rek, worden geplaatst, tenzij er voldoende ventilatie aanwezig is of de instructies van de fabrikant opgevolgd zijn.

WAARSCHUWING betreffende de voedingskabel

Voor de meeste apparaten geldt, dat u ze het beste kunt aansluiten op een eigen circuit.

Dit betekent dat u het apparaat het beste kunt aansluiten op een stopcontact zonder extra stopcontacten of stekkerdozen. Controleer de specificatiepagina in deze handleiding om zeker te zijn. Overbelast de wandcontactdozen niet. Overbelaste wandcontactdozen, loszittende of beschadigde wandcontactdozen, verlengsnoeren, beschadigde voedingskabels, beschadigde kabels of kabels met gespleten kabelisolatie zijn gevaarlijk. Elk van deze situaties kan leiden tot elektrische schokken of brand. Controleer regelmatig de kabel van uw apparaat. Indien deze schade of onregelmatigheden vertoont, stopt u met het gebruik van het apparaat en vervangt u de kabel met exact hetzelfde onderdeel door een bevoegd servicecenter. Bescherm de voedingskabel tegen fysiek of mechanisch misbruik, zoals buigen, trekken, knijpen, klemmen, tussen de deur, of erop stappen. Let extra goed op bij stekkers, wandcontactdozen en het punt waar de kabel het apparaat verlaat. Als u het apparaat wilt loskoppelen van de stroomvoorziening, trekt u de stekker uit het stopcontact. Zorg ervoor dat de stekker eenvoudig bereikbaar is wanneer u het product installeert.

Dit apparaat is voorzien van een draagbare batterij of accu.

Veilige manier om de batterij of accu uit de apparatuur te verwijderen: verwijder de oude batterij of accu, volg de stappen in omgekeerde volgorde om de batterij te plaatsen. Om vervuiling van het milieu en mogelijk gevaar voor de volksgezondheid en dierenwelzijn te voorkomen, moet de oude batterij of de accu worden in de juiste container worden afgedankt bij een speciaal inzamelpunt. Gooi de oude batterijen en accu's nooit bij het gewone huisvuil. Wij adviseren u het lokale inzamelsysteem voor batterijen en accu's te gebruiken, waar u ze gratis kunt inleveren. De batterijen mogen niet worden blootgesteld aan overmatige warmte, zoals zonnestralen, vuur en dergelijke.

Uw oude apparatuur afvoeren



1. Alle elektrische en elektronische producten dienen gescheiden van de gemeentelijke vuilnisophaaldienst te worden weggegooid via daarvoor bestemde inzamelpunten die door de overheid of de lokale overheden zijn aangewezen.
2. Een juiste verwerking van uw oude apparatuur helpt potentiële negatieve gevolgen voor het milieu en de volksgezondheid te voorkomen.
3. Neem voor meer informatie over de verwerking van uw oude apparatuur contact op met uw plaatselijke milieudienst, uw afvalverwerker of de winkel waar u het product gekocht heeft.

Verwijdering van oude batterijen/accu's

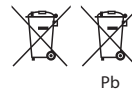

1. Dit symbool kan samen met de chemische symbolen voor kwik (Hg), cadmium (Cd) en lood (Pb) worden gebruikt als de batterij of de accu meer dan 0,0005% kwik, 0,002% cadmium of 0,004% lood bevat.
2. Batterijen en accu's moeten altijd gescheiden van het gemeentelijke huisvuil worden weggedaan via speciale inzamelpunten die door de landelijke of de plaatselijke overheid zijn aangewezen.
3. De correcte verwijdering van uw oude batterijen/accu's helpt negatieve gevolgen voor het milieu en de gezondheid van mens en dier te voorkomen.
4. Indien u meer informatie wilt over de verwijdering van uw oude batterijen/accu's neem dan contact op met uw gemeente, de afval-ophaaldienst of de winkel waar u het product hebt gekocht.

CE 0197

Hierbij verklaart LG Electronics dat dit/deze product(en) in overeenstemming is (zijn) met de essentiële vereisten en andere relevante bepalingen van richtlijnen 1999/5/EG, 2004/108/EG, 2006/95/EG, 2009/125/EG en 2011/65/EU.

U kunt contact opnemen met het volgende adres om een kopie te ontvangen van de conformiteitsverklaring (DoC; Declaration of Conformity).

Contactinformatie van het kantoor voor voldoening van dit product:

LG Electronics Inc.
EU Representative, Krijgsmann 1,
1186 DM Amstelveen, Nederland

- Let op, dit is NIET een contactpunt van de klantenservice. Zie het garantiebewijs voor de gegevens van de klantenservice of neem contact op met de dealer waar u dit product gekocht heeft.

Uitsluitend geschikt voor gebruik binnenshuis.

Verklaring betreffende blootstelling aan RF-straling:

Deze apparatuur moet op minimaal 20 cm afstand van de radiator en uw lichaam worden opgesteld en bediend.

Inhoudsopgave

1 Aan de slag

- 2 Veiligheidsinformatie
- 6 Unieke kenmerken
- 6 Accessoires
- 7 Vereisten voor afspeelbare bestanden
 - 7 – Vereiste voor muziekbestand
 - 7 – Compatibele USB-apparatuur
 - 7 – Vereisten voor USB-apparaten
- 8 Afstandsbediening
- 10 Frontpaneel
- 12 Achterpaneel
- 13 Gebruik van Tripod

2 Aansluiten

- 15 Verbinding van optionele uitrusting
 - 15 – AUX-IN-aansluiting
 - 15 – PORT. IN-aansluiting
 - 16 – USB-aansluiting
 - 16 – Het aansluiten van de antenne

3 Bediening

- 17 Basis bedieningsfuncties
 - 17 – Zoekt naar een map
 - 18 – Het verwijderen van een MP3-/WMA-bestand
 - 18 – AUTO DJ afspelen
 - 19 – Geprogrammeerd afspelen
 - 19 – De geprogrammeerde lijst verwijderen
- 20 Draadloze Bluetooth-technologie gebruiken
 - 20 – Naar muziek luisteren die op Bluetooth-apparaten opgeslagen is
 - 21 – Bluetooth App gebruiken
- 24 Het bedienen van de radio
 - 24 – Naar de radio luisteren
 - 24 – Het verbeteren van slecht FM-ontvangst
 - 24 – Het vooraf instellen van radiostations
 - 24 – Het wissen van alle opgeslagen stations

- 24 – Informatie over radiostations bekijken
- 25 Andere bedieningsfuncties
 - 25 – Het geluid tijdelijk uit zetten
 - 25 – Bestandsinformatie tonen (ID3 TAG)
 - 25 – DEMO
 - 25 – De microfoon gebruiken
- 26 – Het luidsprekerlicht aan en uit zetten
- 26 Regelen van het geluid
 - 26 – De surroundmodus instellen
 - 27 – De USER EQ instellen
- 27 Het instellen van de klok
 - 27 – De klok instellen via de "LG Bluetooth Remote"-app
- 28 – Uw systeem als een alarmklok gebruiken
 - 28 – Het instellen van Sleep Timer
 - 28 – Dimmer
 - 28 – Automatisch afsluiten
- 29 Geavanceerde bedieningsfuncties
 - 29 – Opnemen naar USB

4 Probleemoplossing

- 31 Probleemoplossing

5 Appendix

- 32 Algemene specificaties
- 33 Onderhoud
 - 33 – Omgaan met de speler
- 33 Handelsmerken en licenties

1

2

3

4

5

Unieke kenmerken

Bluetooth

Naar muziek luisteren die op uw bluetooth-apparaat opgeslagen is.

Portable In

Naar muziek luisteren vanaf uw draagbare apparaat. (MP3, Notebook, enz.).

USB directe opname

Neemt muziek op uw USB-stick op.

LG Bluetooth Remote

U kunt dit systeem met uw Android-apparaat middels Bluetooth bedienen. Dit systeem moet met uw apparaat gekoppeld zijn voor Bluetooth. Bezoek "Google Android Market (Google Play Store)" of gebruik de hieronder getoonde QR-code om te zoeken naar "LG Bluetooth Remote" app. Raadpleeg pagina 21-23 voor gedetailleerde informatie.



(Android OS)

Accessoires

Controleer a.u.b. de meegeleverde accessoires kijk of het compleet is.

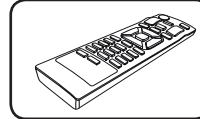

Afstandsbediening (1)

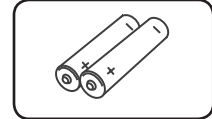

Batterijen (2)

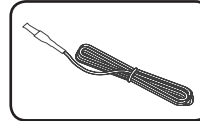

FM-antenne (1)

Vereisten voor afspeelbare bestanden

Vereiste voor muziekbestand

Compatibiliteit van MP3-/WMA-bestanden met deze speler is als volgt beperkt:

- Bestandextensies: ".mp3"/".wma"
- Bemonsteringsfrequentie: tussen 32 en 48 kHz (MP3), tussen 32 en 48 kHz (WMA)
- Bitsnelheid: tussen 32 en 320 kbps (MP3), 40 en 192 kbps (WMA)
- Maximaal aantal bestanden: minder dan 999
- Maximaal aantal mappen: minder dan 99

Compatibele USB-apparatuur

- MP3-speler: Flash type MP3-speler.
- USB Flash-drive : Apparaten die USB2.0 of USB1.1 ondersteunen.
- De USB-functie van deze speler ondersteunt niet alle USB-apparaten.

Vereisten voor USB-apparaten

- Apparaten die de installatie van een additioneel programma vereisen wanneer u deze aangesloten heeft op een computer worden niet ondersteund.
- De USB-stick niet ontkoppelen terwijl deze in gebruik is.
- Bij een grote USB capaciteit, kan een zoekactie langer dan een paar minuten duren.
- Creëer back-ups van alle gegevens om gegevensverlies te voorkomen.
- Indien u gebruik maakt van een USB-verlengkabel of een USB-hub, wordt de USB-stick niet herkend
- Gebruik van het NTFS-bestandssysteem wordt niet ondersteund (alleen FAT16- en FAT32-bestandssystemen worden ondersteund).
- Deze speler wordt niet ondersteund wanneer het totaal aantal bestanden 1000 of meer bedraagt.
- Externe harde schijven, kaartlezers, vergrendelde apparaten, of een hard type USB-apparaten worden niet ondersteund.
- De USB-poort van de speler kan niet worden aangesloten op de computer. Het is niet mogelijk de speler als opslagapparaat te gebruiken
- Sommige USB-sticks werken mogelijk niet met deze speler.

Afstandsbediening



Aan de slag

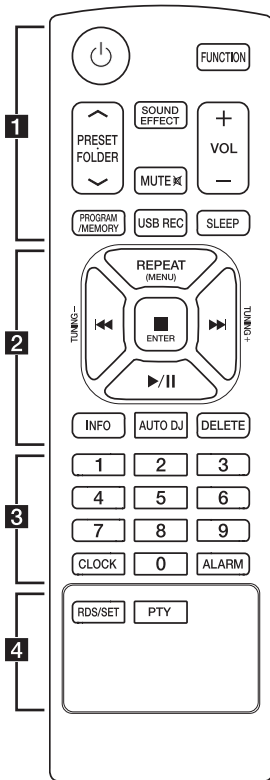

..... **1**

(Voeding) : schakelt het toestel AAN of UIT.

FUNCTION : Selecteert de functie en de invoerbron.

PRESET-FOLDER \wedge /V :

- Zoekt naar een map met MP3-/WMA-bestanden. Wanneer een USB met MP3-/WMA-bestanden in diverse mappen wordt afgespeeld, drukt u op **PRESET-FOLDER \wedge /V** om de map te selecteren die u wilt afspelen.
- Kiest een voorgeprogrammeerd nummer voor een radiostation.

SOUND EFFECT : Kiest geluidsimpresies.

MUTE : Dempt het geluid.

VOL +/- : past het volume van de luidspreker aan.

PROGRAM/MEMORY :

- Slaat radiostations op.
- Creëert een afspeellijst waar u naar wilt luisteren.

USB REC : USB directe opname.

SLEEP : stelt het systeem in om automatisch af te sluiten op een gespecificeerde tijd.

(Dimmer : het display zal de helft donkerder worden.)

Vervangen van de batterij

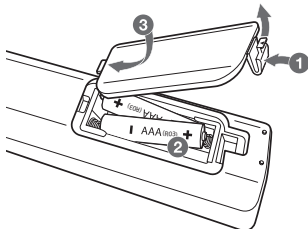

Verwijder de batterijklep achter op de afstandsbediening en plaats twee batterijen (type AAA) met en correct geplaatst.

2

REPEAT (MENU) : Luistert herhaaldelijk of in willekeurige volgorde naar uw bestanden.

TUNING-/+ : selecteert de radiostations.

◀◀/▶▶ :

- Slaat snel achteruit of vooruit over.
- Zoekt naar een hoofdstuk in een bestand.

■ ENTER :

- Stopt afspelen of opnemen.
- Annuleert DELETE-functie.

▶/|| :

- Start of pauzeert het afspelen.

INFO : toont informatie over uw muziek. Een MP3-bestand bevat vaak ID3-tags. Deze tags geven informatie over de titel, artiest, album en tijdsduur.

AUTO DJ : selecteert de AUTO DJ-modus. (Zie voor meer informatie pagina 18)

DELETE :

- Verwijdert MP3-/WMA-bestanden.
- Verwijdert een lied op de geprogrammeerde afspeellijst.

3

0 to 9 numerieke toetsen : Selecteert genummerde bestanden of vooraf ingesteld nummer.

CLOCK : voor het instellen van de klok en het aflezen van de tijd.

ALARM : Met behulp van de ALARM-functie kunt u de USB-aspeel en TUNER-ontvangst op elk gewenst moment inschakelen.

4

RDS/SET :

- RDS (Radio Data System).
- Bevestigt de instelling van de klok en het alarm.

PTY : Zoeken naar radiostations op radiotype.

1





Aan de slag

Frontpaneel

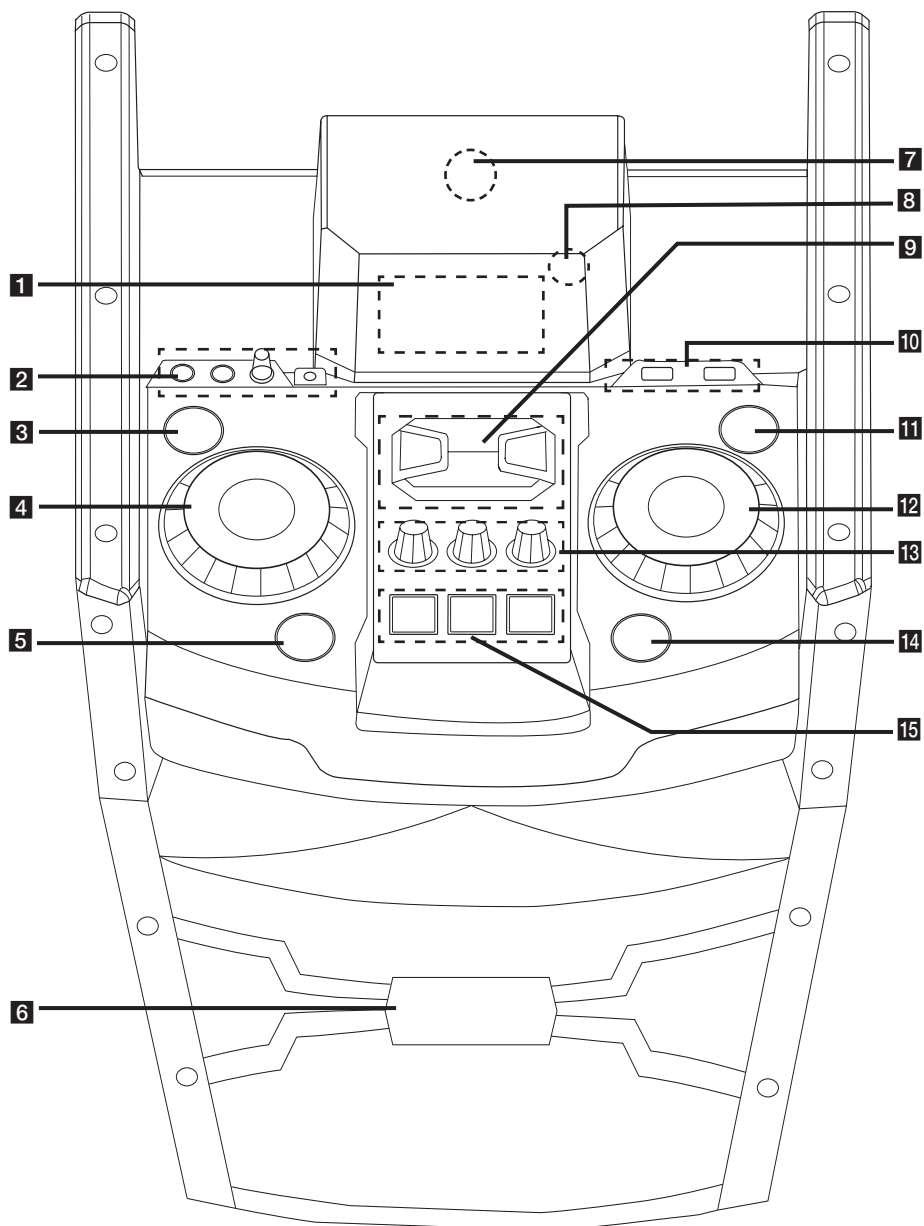
1

Aan de slag



- 1** Display
- 2** MIC 1/2 jack
MIC VOL.
PORT. IN jack
- 3**  (Voeding)
- 4** **MASTER VOLUME**
 Past het volume van de luidsprekers aan.
- 5** **AUTO DJ/RDS**
 - Selecteert de AUTO DJ-modus. (Raadpleeg voor meer informatie pagina 18)
 - RDS (Radio Data System).
- 6** **X-FLASH LED**
- 7**  **NFC**
 Met NFC kunt u de app "LG Bluetooth Remote" installeren en downloaden op een NFC-ingeschakelde telefoon.
- 8** Ontvanger voor de afstandsbediening
- 9** **>||**
 Start of pauzeert het afspelen.

 Stopt het afspelen of annuleert de DELETE-functie.
- ||<< / >>||**
 - Slaat snel achteruit of vooruit over.
 - Zoekt naar een hoofdstuk in een bestand.
- 10** **USB 1/2 Poort**
 Door een USB-apparaat aan te sluiten kunt u geluidsbestanden afspelen of opnemen.
- 11**  **USB REC**
 Neemt op USB op.
- 12** **FILE SEARCH**
 Selecteert een bestand op de USB-functie.
- 13** **BASS/MIDDLE/TREBLE**
 Past het geluidsniveau aan bij het instellen van de USER EQ.
- 14** **BASS BLAST**
 Selecteert direct het BASS BLAST of BYPASS geluid.
- 15** **FUNCTION**
 Selecteert de functie en de invoerbron.
- USER EQ/DEMO**
 - Bedient het geluidsregister.
 - Geeft de demo aan.
- X-FLASH/SET**
 - Selecteert een X-FLASH modus.
 - Bevestigt de instelling.

Achterpaneel

1

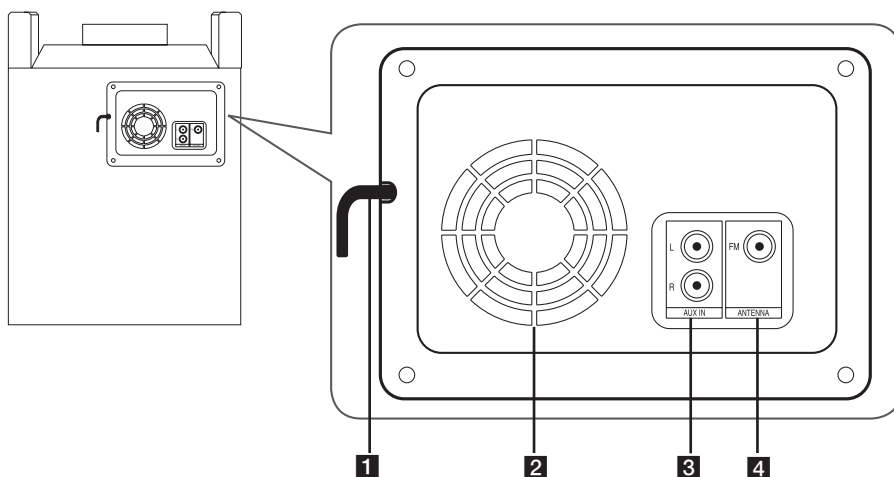
Aan de slag



- 1** Voedingskabel
- 2** Ventilatiegat
- 3** AUX IN connectoren (L/R)
- 4** ANTENNA (FM)

Gebruik van Tripod

U kunt het apparaat op een statief monteren. Het statief is een optionele aankoop.

! Let op!

- Verleng de statiefpoten zoveel mogelijk en draai de schroef stevig vast.
- Voordat u met het apparaat verbindt, moet u het statief vastzetten om schudden te voorkomen.

1. Leg het apparaat neer om te verbinden met het statief.

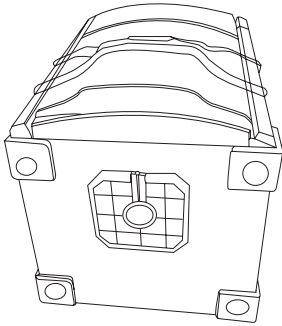

2. Na het instellen van het statief, plaatst u de bovenkant van een aanbevolen statief in een gat onder het apparaat.

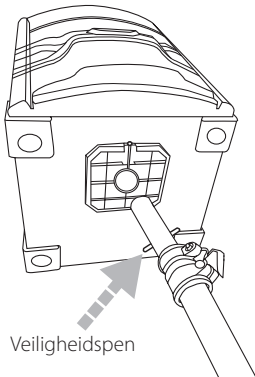

! Let op!

Gebruik de veiligheidspen om de middelste kolom continu te fixeren.

3. Bevestig het apparaat op het statief met de schroef. Draai de schroef onder het apparaat stevig vast.

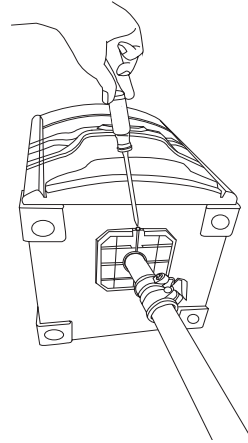

4. Zet het statief zorgvuldig rechtop neer. Wanneer u het statief rechtop hebt neergezet, houdt u het hele apparaat goed vast om omvallen te voorkomen.

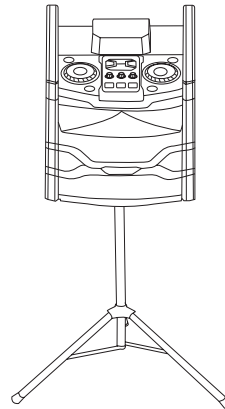

! Opmerking

- Als u een statief gebruikt, gebruik het statief alleen voor de luidspreker.
- Voor het kopen van een statief moet u de specificaties voor maximale draaglast van de middelste kolom controleren. (Nettogewicht van het apparaat: ongeveer 16,5 kg)

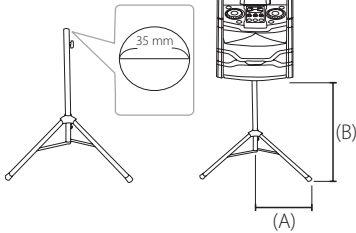

- Gebruik statief zoals hieronder weergegeven :
 - (A) Van het midden van het statief naar de statiefpoot: meer dan 530 mm
 - (B) Vanaf de bovenkant van statief tot de onderkant van statief: minder dan 780 mm
 - (C) Nettogewicht van het statief: meer dan 2,5 kg
- Gebruik een statief zo laag mogelijk voor veilig gebruik.
- U mag alleen in geval van nood de middelste kolom uittrekken tot het maximum.
- Monteer slechts een eenheid op elk statief.
- Probeer niet om de statiefpoten buiten over het toegestane bereik ervan te verlengen.
- Zorg dat het statief goed is gemonteerd en alle onderdelen nauw verbonden zijn.
- Probeer niet om het statief te monteren als er onderdelen ontbreken of defect zijn.
- Controleer na de installatie of het apparaat stevig op het statief is vastgezet of dat dit niet het geval is.
- Plaats het apparaat niet op een onstabiele plek waar het per ongeluk kan omvallen.
- Voeg gewicht toe, zoals zandzakken rond de statiefpoten om te voorkomen dat de poten omvallen.

! Opmerking

- U moet niet teveel mensen om het apparaat laten staan als u dit apparaat met statief gebruikt. Anders kan leiden tot storingen en lichamelijk letsel of materiële schade veroorzaken.
- Op de kruk staan om het bedieningspaneel van het apparaat te bereiken is riskant en kan tot verwondingen leiden.
- Gebruik nooit andere voorwerpen op het statief en bevestig ook geen andere voorwerpen erop.
- Schud het apparaat niet en oefen geen kracht op het apparaat uit wanneer het statief is geïnstalleerd.
- Beweeg het statief niet nadat het apparaat is geïnstalleerd.
- Verwijder de apparaten van alle aangesloten kabels van de statieven, voordat u de statieven verwijdert of de hoogte ervan aanpast.
- Transporteer of verplaats het apparaat altijd met twee of meer mensen.
- Gebruik een verlengsnoer wanneer u het statief gebruikt. Wees altijd voorzichtig als u de kabel beweegt.
- Het is verboden om het apparaat buiten te gebruiken. (Alleen voor gebruik binnenshuis)
- Stel het apparaat niet bloot aan teveel stof of trillingen, of aan extreme kou of hitte (zoals direct zonlicht, bij een verwarming) om vervorming van het paneel of schade aan interne onderdelen te voorkomen.
- Als u de externe invoerkabel (Mic, enz.) gebruikt na het installeren van het apparaat op het statief, kan door de externe invoerkabel het apparaat omvallen.
- Kijk uit dat mensen niet struikelen over de invoerkabel (Mic, enz.) waarmee het apparaat is verbonden.
- Zorg altijd dat het apparaat niet om kan vallen.

Verbinding van optionele uitrusting

AUX-IN-aansluiting

De uitgangen van externe apparaten (Camcorder, TV of speler) sluit u aan op de **AUX IN**-connector (L/R).

Als uw apparaat maar één audio (mono)-uitgang heeft, moet u deze aansluiten op de linkse (witte) audio-jack van dit systeem.

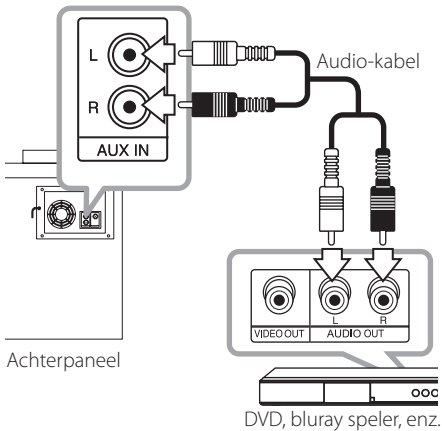

PORT. IN-aansluiting

Verbindt een output (koptelefoon of line out) of een mobiel apparaat (MP3 of PMP enz) aan de **PORT. IN** connector.

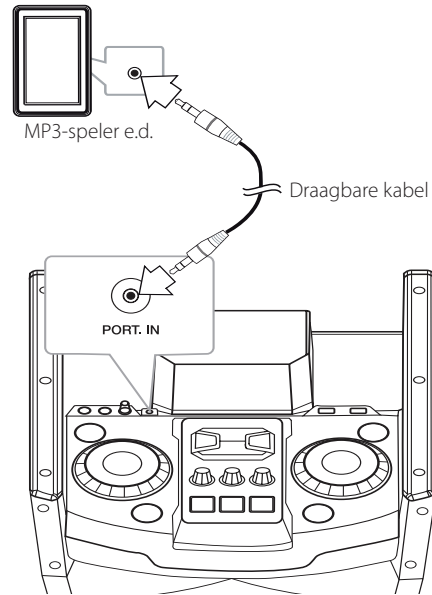



Luisteren naar muziek van uw draagbare speler of extern apparaat

Met deze speler kunt u muziek van allerlei draagbare spelers en andere externe apparaten afspelen.

1. Verbindt de draagbare speler aan de PORT. IN connector van de speler.

Ofwel

Sluit het externe apparaat aan op de AUX IN-connector van het apparaat.

2. Zet de stroom aan door op  op de afstandsbediening of op  op het apparaat te drukken.
3. Selecteer de functie PORTABLE (mobiel) of AUX (hukp) door op **FUNCTION** te drukken.
4. Zet de draagbare speler of het externe apparaat aan en start het afspelen.

! Opmerking

Als het apparaat wordt gebruikt boven de aanwijzingen zoals aangegeven in de specificaties (zie pagina 32), wordt het apparaat automatisch uitgeschakeld om het te beschermen.

USB-aansluiting

Sluit een USB-stick (of MP3-speler, enz.) aan op de USB-poorten op de speler.

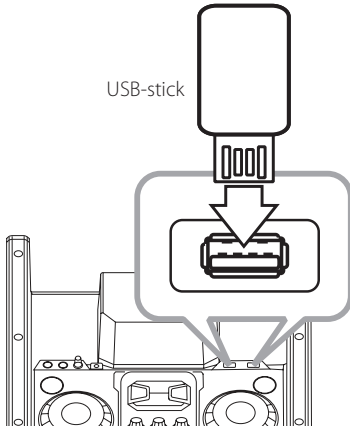

USB-stick

Het aansluiten van de antenne

Sluit de meegeleverde FM-antenne aan om naar de radio te luisteren.

Sluit de FM-draadantenne aan op de aansluiting voor een FM-antenne op het apparaat.

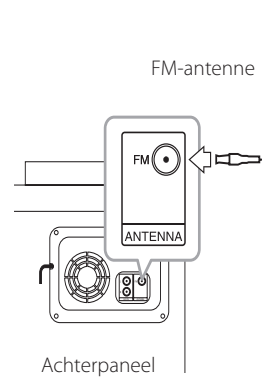

FM-antenne

Achterpaneel

! Opmerking

Zorg dat u de FM-draadantenna volledig uitlegt.

! Opmerking

De USB-stick van de speler loskoppelen:

1. Kies een andere functie/modus of druk op **ENTER** op de afstandsbediening of tweemaal achter elkaar op **□** op de speler.
2. Verwijder de USB-stick uit de speler.

Basis bedieningsfuncties

1. Sluit het USB-apparaat aan op de USB-poort.
2. Selecteer de USB-functie door op **FUNCTION** op de afstandsbediening of op het apparaat te drukken.

Om	Doe dit
Stop	Druk op ENTER op de afstandsbediening of op □ op de speler.
Afspelen	Druk op ▶/ op de afstandsbediening of op > op het apparaat.
Pauzeren	Druk tijdens het afspelen op ▶/ op de afstandsbediening of op > op de speler.
Er wordt gezocht naar een deel binnen het bestand	Druk tijdens het afspelen op ◀◀/▶▶ op de afstandsbediening of op ◀◀/▶▶ op de speler en laat op dat punt los waar u naar wilt luisteren.
Er wordt direct een bestand geselecteerd.	Druk op de cijfertoetsen 0-9 op de afstandsbediening om rechtstreeks naar het gewenste bestand te gaan.
Er wordt naar het volgende/vorige bestand versprongen	Tijdens het afspelen, (1) Door de knoppen ◀◀/▶▶ te gebruiken: Druk op ◀◀/▶▶ om naar de volgende bestand te gaan of om terug te gaan naar het begin van de huidige bestand. Druk tweemaal kort op ◀◀ om terug te gaan naar de vorige bestand. (2) Door de knop FILE SEARCH te gebruiken: Draai FILE SEARCH en druk op ▶/ om het bestand af te spelen.
Het herhaaldelijk of willekeurig afspelen	Druk herhaaldelijk op REPEAT (MENU) op de afstandsbediening, het display wordt in de volgende volgorde gewijzigd, RPT1 -> RPT DIR -> RPT ALL -> RANDOM -> OFF *DIR : Directory

! Opmerking

- Wanneer u Programma lijst, alleen RPT 1 en RPT ALL spelen zijn allemaal beschikbaar.
- Zelfs nadat het apparaat opnieuw op te starten of over te schakelen ene functie naar de andere, kunt u naar muziek luisteren vanaf het punt waar het laatst is afgespeeld.

Zoekt naar een map

1. Druk herhaaldelijk op **PRESET-FOLDER** **Λ/V** op de afstandsbediening totdat een gewenste map in het display verschijnt.
2. Druk op **▶/||** om deze af te spelen. Het eerste bestand in de map wordt afgespeeld.

! Opmerking

- USB Mappen/Bestanden zijn te herkennen, zoals hieronder

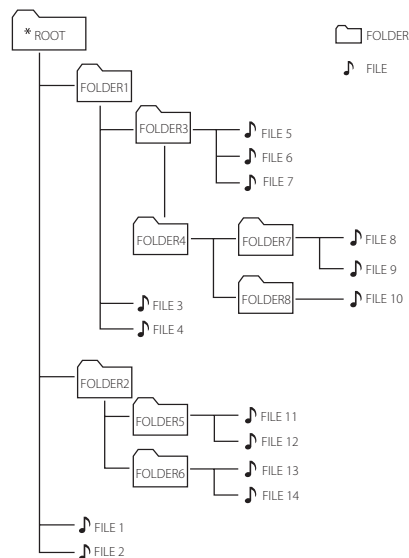

- Indien er geen bestand in een map bevindt, dan wordt de map niet getoond.
- Mappen zullen in de volgende volgorde getoond worden; ROOT → FOLDER 1 → FOLDER 3 → FOLDER 7 → FOLDER 8 → FOLDER 5 → FOLDER 6
- Bestanden zullen afgespeeld worden van **FILE 1** tot **FILE 14**, één voor één.
- Bestanden en mappen zullen in volgorde van opname getoond worden en kunnen volgens de opname-omstandigheden anders getoond worden.
- *ROOT: Het eerste scherm dat u ziet wanneer een computer de USB herkent, wordt "ROOT" genoemd.

Het verwijderen van een MP3-/WMA-bestand

U kunt een bestand, map verwijderen of formatteren door op **DELETE** te drukken. Deze functie wordt alleen in de stop-modus ondersteund. (Alleen USB)

1. Selecteer het bestand dat u wilt verwijderen en druk op **DELETE** op de afstandsbediening. Houd **DELETE** ingedrukt om de USB-stick te formatteren.

Of

Druk tijdens het selecteren van het MP3-/WMA-bestand herhaaldelijk op **DELETE**.

Het scherm verandert in de volgende volgorde.

- DEL FILE : verwijdert bestand
 - DEL DIR : verwijdert map
 - FORMAT : formaten USB
2. Om een bestand/map te verwijderen of formatteren, drukt u op **▶/||** op de afstandsbediening of op **>||** op de speler.
 3. Als u de huidige modus wilt verlaten, drukt u op **■ ENTER** op de afstandsbediening of op **□** op de speler.

! Let op!

- Koppel een USB-stick nooit los wanneer deze in gebruik is. (afspelen, verwijderen, enz.)
- Er wordt geadviseerd een regelmatige back-up van de gegevens te maken om gegevensverlies te voorkomen.
- De functie 'verwijderen' wordt niet altijd ondersteund, afhankelijk van de USB-status. (afsluiten, enz.)

AUTO DJ afspelen

De functie AUTO DJ mengt het einde van een muzieknummer met het begin van een ander nummer en bereikt daarmee een naadloos afspelen van opeenvolgende nummers. Het houdt het volume gedurende de nummers/bestanden gelijk voor het ononderbroken afspelen.

Druk herhaaldelijk op **AUTO DJ** op de afstandsbediening of **AUTO DJ / RDS** op het apparaat, het display wordt als volgt gewijzigd. RANDOM (AUTO DJ RANDOM) -> REPEAT ALL (AUTO DJ SEQUENTIAL) -> (AUTO DJ OFF)

Modus	Display	Beschrijving
OFF	- (AUTO DJ OFF)	-
RANDOM	RANDOM (AUTO DJ RANDOM)	In deze modus worden de muziek in willekeurige volgorde afgespeeld.
REPEAT	RPT (AUTO DJ SEQUENTIAL)	In deze modus wordt de muziek herhaaldelijk afgespeeld.

! Opmerking

- Het wordt in de AUTO DJ-modus niet ondersteund om een gedeelte binnen een bestand af te spelen of om herhaaldelijk of willekeurig af te spelen.
- Als u in de AUTO DJ-modus andere functies gaat gebruiken of de muziek stopt met **□** op de speler (of **■ ENTER** op de afstandsbediening), zal de AUTO DJ-functie uitschakelen.
- De AUTO DJ-functie wordt niet ondersteund in muziekbestanden met een lengte korter dan 60 seconden.
- Tijdens het opnemen is de AUTO DJ-functie niet beschikbaar.
- Alleen AUTO DJ SEQUENTIAL wordt geselecteerd wanneer de programmalijst afgespeeld wordt.

Geprogrammeerd afspelen

Het Programma functie kunt u een afspeellijst van uw favoriete bestanden te maken van het USB-apparaat. Een afspeellijst van maximaal 20 bestanden kunnen worden ingevoerd voor elk medium. (USB1, USB2) Mogelijkheid tot een totaal van 40 bestanden op te slaan.

1. Druk op **PROGRAM/MEMORY** op de afstandsbediening in de stopstand.
2. Druk op **◀◀/▶▶** op de afstandsbediening om een bestand te selecteren.
3. Druk op **PROGRAM/MEMORY** om een volgend bestand op te slaan en te selecteren.
4. Herhaal stappen 2-3 om andere bestanden op te slaan. (U kunt de lijst wijzigen door op **PRESET-FOLDER ▲/▼** te drukken om het programmanummer te selecteren.)
5. Druk nogmaals op **PROGRAM/MEMORY**.

Om de geprogrammeerde lijst af te spelen, drukt u op **▶/||** nadat u de lijst gemaakt heeft.



Opmerking

Wanneer u de geprogrammeerde lijst maakt of wijzigt, staat de REPEAT modus uit.

De geprogrammeerde lijst verwijderen

De verwijderfunctie werkt alleen maar in de wijzigingsstand.

1. Druk op **PROGRAM/MEMORY** op de afstandsbediening in de stopstand.
2. Selecteer een liedje door herhaaldelijk op **PROGRAM/MEMORY** of **PRESET-FOLDER ▲/▼** te drukken.
3. Druk op **DELETE** terwijl een liedje geselecteerd is.



Opmerking

- De geprogrammeerde lijst wordt in onderstaande gevallen verwijderd.
 - Het verwijderen van het USB-apparaat.
 - Het verwijderen of opnemen van muziekbestanden in het USB-apparaat.
- Het programma wordt uitgeschakeld in onderstaande gevallen.
 - Het veranderen naar andere functies.
 - Het aan- en uitzetten van het systeem.
 - Het bedienen van de numerieke knoppen op de afstandsbediening.

Draadloze Bluetooth-technologie gebruiken

Over Bluetooth

Bluetooth® is draadloze communicatietechnologie voor verbinding op korte afstand.

Het geluid wordt mogelijk onderbroken wanneer de communicatie verstoord wordt door andere elektronische golven of wanneer u bluetooth in andere kamers verbindt.

Het verbinden van individuele apparaten met **Bluetooth**® draadloze technologie brengt geen kosten met zich mee. Een mobiele telefoon met **Bluetooth**® draadloze technologie kan bediend worden via Cascade wanneer de verbinding via **Bluetooth**® draadloze technologie gemaakt werd.

Beschikbare apparaten: Mobiele telefoon, MP3, Laptop, PDA.

Bluetooth-profielen

Teneinde de draadloze **Bluetooth**® technologie te gebruiken, dienen apparaten in staat te zijn bepaalde profielen te interpreteren. Deze speler is compatibel met het volgende profiel.

A2DP (Advanced Audio Distribution Profile)

Naar muziek luisteren die op Bluetooth-apparaten opgeslagen is

Voordat u de procedure voor het koppelen van de apparaten start, moet u de Bluetooth-functie van het Bluetooth-apparaat aanzetten. Raadpleeg hiervoor de gebruikershandleiding van uw Bluetooth-apparaat. Zodra de apparaten met elkaar zijn gekoppeld, hoeft u deze procedure niet opnieuw uit te voeren.

1. Selecteer de bluetooth functie door **FUNCTION** te gebruiken.
"BT READY" verschijnt in het display.

2. Bedien het Bluetooth-apparaat en voer de procedure voor het koppelen van de apparaten uit. Wanneer u het Bluetooth-apparaat gebruikt om deze speler te zoeken, verschijnt er mogelijk een lijst met gevonden apparaten in het display van het Bluetooth-apparaat, afhankelijk van het type Bluetooth-apparaat. Uw speler verschijnt als "LG MINI(XX:XX)".

! Opmerking

XX:XX betekent de laatste 4 cijfers van het BT-adres. Als uw systeem bijvoorbeeld een BT-adres heeft als 9C:02:98:4A:**F7:08**, zult u "LG MINI (**F7:08**)" op uw Bluetooth-apparaat zien.

3. Voer de PIN code in.
PIN code: 0000
4. Wanneer deze speler succesvol verbonden is met uw Bluetooth-apparaat zal "BT PAIR" in het display verschijnen en de bluetooth-indicator zal oplichten.

! Opmerking

Afhankelijk van het type Bluetooth-apparaat hebben sommige apparaten andere manieren van aan elkaar koppelen.

5. Luister naar muziek.
Om muziek af te spelen die op uw Bluetooth-apparaat staat raadpleegt u de gebruikershandleiding van uw Bluetooth-apparaat.
Volgens het volumeniveau van uw mobiele telefoon zal het volumeniveau van Bluetooth aangepast worden.

! Opmerking

- Geluid uit de hoofdset kan verstoord raken wanneer u het volume van het Bluetooth-apparaat met tweederde of meer verhoogt.
- Wanneer u de Bluetooth-functie gebruikt, past u het volume van een Bluetooth-apparaat aan tot een goed niveau om naar te luisteren.

! Opmerking

- Wanneer u **Bluetooth®** technologie gebruikt, dient u een verbinding te maken tussen de unit en het Bluetooth apparaat terwijl de apparaten zo dicht mogelijk bij elkaar zijn en behoud deze afstand. Het is echter mogelijk dat het in onderstaand geval niet goed werkt:
 - Er is een obstakel tussen de unit en het Bluetooth apparaat.
 - Er is een apparaat dat dezelfde frequentie gebruikt met **Bluetooth®** technologie zoals medische uitrusting, een magnetron of een draadloos LAN apparaat.
- U zult uw Bluetooth-apparaat opnieuw met dit apparaat moeten verbinden als u opnieuw opstart.
- Het geluid wordt mogelijk onderbroken wanneer de verbinding storing ondervindt van andere elektronische golven.
- U kunt het Bluetooth-apparaat niet bedienen met dit apparaat.
- Het koppelen is beperkt tot één Bluetooth-apparaat per apparaat en het koppelen van verschillende apparaten wordt niet ondersteund.
- Het is mogelijk dat u, afhankelijk van het type apparaat, de Bluetooth-functie niet kunt gebruiken.
- U kunt met uw telefoon, MP3-speler, Notebook, enz., genieten van uw draadloze systeem.
- Wanneer Bluetooth niet verbonden is, verschijnt "BT" en "BT READY" op uw bedieningspaneel.
- Wanneer iemand tussen het Bluetooth-apparaat en de speler staat en zo de communicatie verstoort, wordt de verbinding verbroken.
- Hoe groter de afstand tussen de unit en het Bluetooth apparaat, hoe slechter de geluidskwaliteit wordt.
- Wanneer de Bluetooth verbinding ontkoppeld wordt, verbindt het Bluetooth apparaat dan opnieuw met de unit.

Bluetooth App gebruiken

! Opmerking

De "LG Bluetooth Remote"-app kan voor dit apparaat alleen met Android OS gebruikt worden.

Over de "LG Bluetooth Remote"-App

"LG Bluetooth Remote"-app brengt een suite aan nieuw features aan dit apparaat.

Om meer features te krijgen wordt u geadviseerd om de "LG Bluetooth Remote"-app te downloaden.

Installeer de "LG Bluetooth Remote"-App op uw Bluetooth apparaat

1. Installeer "LG Bluetooth Remote"-app middels de QR-code. Gebruik scanning-software om de QR-code te scannen.



(Android OS)

2. Tik op het icoon voor installatie.
3. Tik op het icoon voor downloading.

! Opmerking

- Zorg ervoor dat uw Bluetooth apparaat met het internet verbonden is.
- Zorg ervoor dat uw Bluetooth-apparaat over een scanning software applicatie beschikt. Wanneer u er geen heeft, download er een van "Google Android Market (Google Play Store)

Installeer "LG Bluetooth Remote"-App middels "Google Android Market (Google Play Store)"

1. Tik op het icoon van "Google Android Market (Google Play Store)".
2. Typ in de zoekbalk "LG Bluetooth Remote" in en zoek ernaar.
3. Vind "LG Bluetooth Remote" in de zoekresultatenlijst en tik erop om de Bluetooth app te downloaden.
4. Tik op het icoon voor installatie.
5. Tik op het icoon voor downloading.

! Opmerking

- Zorg ervoor dat uw Bluetooth apparaat met het internet verbonden is.
- Zorg ervoor dat uw Bluetooth apparaat uitgerust is met "Google Android Market (Google Play Store)".

Installeer " LG Bluetooth Remote" applicatie via NFC

Met NFC kunt u de app "LG Bluetooth Remote" installeren en downloaden op een NFC-ingeschakelde telefoon.

1. Activeert de NFC-functie van uw NFC-ingeschakelde telefoon.
2. Zet het apparaat aan.
3. Tag met de achterkant van uw NFC-ingeschakelde telefoon over het apparaat.

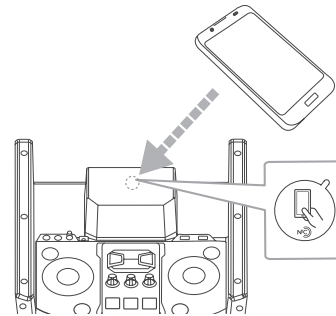

- Als de "LG Bluetooth Remote"-app niet geïnstalleerd is op uw NFC-ingeschakelde telefoon, zal het gekoppelde scherm met de "LG Bluetooth Remote"-app weergegeven worden.

! Opmerking

- U moet de NFC-functie van uw NFC-ingeschakelde telefoon activeren.
- Als uw NFC-ingeschakelde telefoonscherm geblokkeerd is, zal het de NFC niet lezen.
- Als de behuizing van uw smartphone met chroom belegd is, is NFC niet beschikbaar. Afhankelijk van het materiaal of de dikte van de behuizing wordt NFC beter of slechter gelezen.
- Als " LG Bluetooth Remote ' app die al in uw NFC - enabled telefoon geïnstalleerd, wordt het scherm voor het kiezen voor " LG Bluetooth Remote " app te activeren.

Activeer Bluetooth met de "LG Bluetooth Remote"-App

"LG Bluetooth Remote"-app helpt bij het verbinden van uw Bluetooth apparaat met dit apparaat.

1. Tik op het icoon van de "LG Bluetooth Remote"-app op het home-scherf om de "LG Bluetooth Remote"-app te openen en ga naar het hoofdmenu.
2. Tik op [Setting] en selecteer het apparaat van uw keuze.
3. Als u meer informatie over de bediening wilt, tikt u op [Setting] en op [Help].

! Opmerking

- De BT-app zal als volgt in de softwareversie beschikbaar zijn:
- Android O/S : Ver 2.3.3 (of later)
- Dit apparaat ondersteunt geen multipairing. Is dit apparaat al verbonden met een ander Bluetooth-apparaat, verbreek dan de verbinding en probeer het opnieuw.
- Gebruikt u de "LG Bluetooth Remote" app voor de bediening, dan zijn er wat verschillen tussen "LG Bluetooth Remote" app en de bijgeleverde afstandsbediening. Gebruik indien nodig de bijgeleverde afstandsbediening.
- Afhankelijk van het Bluetooth-toestel kan de "LG Bluetooth Remote" app mogelijk niet werken.
- De verbinding die u hebt gemaakt, kan worden verbroken wanneer u een andere app kiest of wanneer u de instelling van het verbonden apparaat wijzigt via de "LG Bluetooth Remote" app. Controleer in dat geval de verbindingstatus.
- Na het aansluiten van BT-app, kan muziek worden afgespeeld vanaf uw apparaat. Probeer in dit geval de verbindingprocedure nogmaals.

Het bedienen van de radio

Controleer of de FM-antenne is aangesloten.
(Raadpleeg pagina 16)

Naar de radio luisteren

1. Druk op **FUNCTION** totdat FM in het display verschijnt.
Er zal afgestemd worden op het laatst beluisterde station.
2. Automatisch afstemmen:
Houd **TUNING-/+** op de afstandsbediening of **◀◀/▶▶** op de speler ongeveer twee seconden ingedrukt totdat de frequentie-indicator begint met veranderen, laat dan los. Het scannen stopt wanneer het apparaat een station ontvangt.

Of

Handmatig afstemmen:

- Druk herhaaldelijk op **TUNING-/+** op de afstandsbediening of op **◀◀/▶▶** op de speler.
3. Pas het volume aan door aan de volumeknop op de speler te draaien of door herhaaldelijk op **VOL +/-** op de afstandsbediening te drukken.

Het verbeteren van slecht FM-ontvangst

Wanneer de radio slechte ontvangst heeft, gebruikt u de antenne om de ontvangst te verbeteren.

Het vooraf instellen van radiostations

U kunt 50 FM-stations voorprogrammeren.

Draai het volume laag voordat u gaat afstemmen.

1. Druk op **FUNCTION** totdat FM in het display verschijnt.
2. Druk op **TUNING-/+** op de afstandsbediening of op **◀◀/▶▶** op de speler om een gewenste frequentie te selecteren.
3. Druk op **PROGRAM/MEMORY**. In het display zal een vooraf ingesteld nummer knipperen.
4. Druk op **PRESET-FOLDER ^/V** om een vooraf ingesteld nummer van uw keuze te selecteren.

5. Druk op **PROGRAM/MEMORY**. Het station is opgeslagen.
6. Herhaal stappen 2 tot 5 om andere stations op te slaan.
7. Om naar een vooraf ingesteld station te luisteren drukt u op **PRESET-FOLDER ^/V** of op de cijfertoetsen **0** tot **9**.

Het wissen van alle opgeslagen stations

1. Houd **PROGRAM/MEMORY** twee seconden ingedrukt.
"ERASEALL" zal op het display knipperen.
2. Druk op **PROGRAM/MEMORY** om alle opgeslagen radiostations te wissen.

Informatie over radiostations bekijken

De FM-tuner is uitgerust met de RDS-functie (Radio Data System). Hierdoor krijgt u informatie te zien over het radiostation dat u beluistert. Door herhaaldelijk op **RDS/SET** te drukken, kunt u de verschillende soorten informatie bekijken:

PS	(Programme Service Name) De naam van de zender verschijnt in het display.
PTY	(Programme Type Recognition) Het programmatype (bijv. Jazz of Nieuws) verschijnt in het display.
RT	(Radio Text) Een tekstbericht met bijzondere informatie van het radiostation. Deze tekst kan over het display lopen.
CT	(Time controlled by the channel) Dit toont de tijd en datum zoals uitgezonden door het station.

U kunt de radiostations zoeken op programmatype door op **RDS/SET** te drukken. Het scherm toont de laatst gebruikte PTY. Druk één of meerdere keren op **PTY** om uw gewenste programmatype te selecteren. Houd **◀◀/▶▶** ingedrukt. De tuner zal automatisch zoeken. Het zoeken zal stoppen zodra een station gevonden is.

Andere bedieningsfuncties

Het geluid tijdelijk uit zetten

Druk op **MUTE**  op de afstandsbediening om uw geluid te dempen.

U kunt uw apparaat dempen om bijvoorbeeld de telefoon aan te nemen, "MUTE" zal dan in het display verschijnen en knipperen.

Druk nogmaals op **MUTE**  om het te annuleren, of verander het volumeniveau.

Bestandsinformatie tonen (ID3 TAG)

Terwijl u een MP3-bestand met ID3-informatie afspeelt kunt u op **INFO** drukken om de informatie te laten zien.

DEMO

In het apparaat is uitgeschakeld, het toont de functie op het display raam en een display door op **USER EQ/DEMO**.

Om de DEMO te annuleren, drukt u er opnieuw op.

Opmerking

- In DEMO zal deze speler de DEMO-status behouden, zelfs als u de voedingskabel loskoppelt.
- U kunt tijdens de DEMO andere functies gebruiken. De DEMO zal dan tijdelijk pauzeren.
 - Indien er gedurende 10 seconden geen toets aangeraakt wordt zal de DEMO automatisch doorgaan.

De microfoon gebruiken

Het is beschikbaar op de functie als volgt : USB, Bluetooth, AUX, Portable-in, FM.

1. Verbind uw microfoon met de MIC-jack.
2. Speel de door u gewenste muziek af.
3. Zing mee met de begeleiding. Past de volume van de microfoon aan door **MIC VOL.** op de speler rechtsonder of linksom te draaien.

Opmerking

- Wanneer de microfoon niet gebruikt wordt, zet de **MIC VOL.** dan op het minimum of zet de MIC uit en haal de microfoon uit de MIC-jack.
- Als de microfoon te dicht bij de luidspreker is gezet, kan een piepend geluid geproduceerd worden. Zet in dit geval de microfoon verder weg van de luidspreker of verlaag het geluidsvolume met behulp van **MIC VOL.**
- Wanneer het geluid door de microfoon extreem hard is, kan het vervormd worden. Draai in dit geval **MIC VOL.** naar het minimum.

Het luidsprekerlicht aan en uit zetten

U kunt diverse soorten luidsprekerlicht selecteren door op **X-FLASH/SET** op de speler te drukken.

Druk herhaaldelijk op **X-FLASH/SET** op het apparaat, de luidsprekerverlichting verandert als volgt. Rode LED-verlichting -> Rode LED uit, Wit LED knippert-> Rode LED-verlichting, Witte LED knippert -> OFF (uit)

Stap	Verlichting	Beschrijving
OFF (uit)	-	-
Stap1	Rode LED-verlichting, Witte LED uit	Afhankelijk van de maat van de muziek, knippert de rode LED.
Stap2	Rode LED uit, Witte LED knippert	De witte LED knippert niet op de maat van de muziek.
Stap3	Rode LED-verlichting, Witte LED knippert	Afhankelijk van de maat van de muziek, knippert de rode LED. De witte LED knippert niet op de maat van de muziek.

! Opmerking

- De RODE LED werkt wellicht niet goed volgens het lage invoerniveau of aangesloten externe apparaat. (Laag volume, apparaattype, afspiegelingsbron, verbindingmodus, enz.)
- De rode LED is de LED brandt alleen tijdens het gebruik. (afspelen, USB afspelen, naar de radio luisteren en andere externe invoer)

Regelen van het geluid

De surroundmodus instellen

Dit systeem beschikt over een aantal vooraf gedefinieerde surround sound-velden. U kunt de door u gewenste geluidsmodus kiezen door **SOUND EFFECT** op de afstandsbediening te gebruiken.

De weergegeven onderdelen voor de Equalizer kunnen verschillend zijn, afhankelijk van de geluidsbronnen en effecten.

Op het display	Beschrijving
NATURAL	Voor een natuurlijk en comfortabel geluid.
Lokale specialisatie-equalizer (Optioneel)	Regionaal geoptimaliseerd geluidseffect. (FORRO/FUNK/SERTANEJO/DANGDUT/ARABIC/PERSIAN/INDIA/REGUETON/MERENGUE/SALSA/SAMBA/CUMBIA/AFRO)
AUTO EQ	Hierdoor wordt de geluidsequaizer gerealiseerd die het in de ID3-tag van MP3-muziekbestanden vastgelegde genre het best benadert.
POP CLASSIC JAZZ ROCK	Dit programma verleent een enthousiaste sfeer aan het geluid, waardoor u het gevoel krijgt daadwerkelijk bij een pop, klassiek, jazz of rock concert te zijn.
MP3 - OPT	Deze functie is speciaal bedoeld voor gecomprimeerde mp3-bestanden. Hierbij worden vooral de hoge tonen verbeterd.
BASS BLAST	Versterkt de treble-, bass en surround sound-effecten.
LOUDNESS	Verbeterd het bas- en treble-geluid.
FOOT BALL	Dit programma verleent een sfeer aan het geluid, waardoor u het gevoel krijgt dat u in het voetbalstadion bent.

BYPASS

U kunt van het geluid genieten zonder equalizer-effect.

! Opmerking

- Afhankelijk van de ingestelde geluidsmodus is het geluid bij bepaalde luidsprekers niet of alleen zacht hoorbaar.
- Als u op deze speler op **BASS BLAST** drukt, kunt u rechtstreeks de BYPASS- of BASS BLAST-geluidsweergave selecteren.

De USER EQ instellen

U kunt met de equalizer naar muziek luisteren waarbij u zelf het geluidsniveau aanpast.

1. Druk op **USER EQ/DEMO**. "USER EQ" verschijnt.
2. Draai de knoppen **BASS**, **MIDDLE**, en **TREBLE** om het geluidsniveau aan te passen.
3. Om de instelling af te sluiten, drukt u op **X-FLASH/SET** op het apparaat.

! Opmerking

Door de knoppen rechtsom te draaien, wordt het niveau verhoogd. Door tegen de klok in draaien, wordt het niveau verlaagd.

Het instellen van de klok

1. Schakel het apparaat in.
2. Houd **CLOCK** ingedrukt.
3. Selecteer de tijdmodus door op **◀◀/▶▶** op de afstandsbediening te drukken.
- AM 12.00 (voor 12-uurs tijdsaanduiding tijdens voormiddag (AM) en namiddag (PM) of 0.00 (voor een 24-uurs tijdsaanduiding).
4. Druk op **RDS/SET** om uw keuze te bevestigen.
5. Selecteer de uren door op **◀◀/▶▶** op de afstandsbediening te drukken.
6. Druk op **RDS/SET**.
7. Selecteer de minuten door op **◀◀/▶▶** op de afstandsbediening te drukken.
8. Druk op **RDS/SET**.

De klok instellen via de "LG Bluetooth Remote"-app

Installeer de "LG Bluetooth Remote"-app op uw Android-apparaat. (raadpleeg pagina 21-23)

De klok van uw apparaat wordt automatisch gesynchroniseerd met uw mobiele apparaat als de Bluetooth-verbinding wordt geactiveerd via de "LG Bluetooth Remote"-app.

Uw systeem als een alarmklok gebruiken

1. Zet het systeem aan.
2. Houd **ALARM** ingedrukt.
3. Druk op **◀◀/▶▶** op de afstandsbediening om de uren en minuten te veranderen en druk op **RDS/SET** om op te slaan.
4. Druk op **◀◀/▶▶** op de afstandsbediening om de functie te selecteren en druk op **RDS/SET** om op te slaan.
5. Druk op **◀◀/▶▶** op de afstandsbediening om het volume te veranderen en druk op **RDS/SET** om op te slaan. Het icoon van de klok "🕒" dat het alarm ingesteld is.

! Opmerking

- Als u de kloktijd instelt, kunt u door op **CLOCK** te drukken de tijd aflezen, zelfs als de speler uitgeschakeld is.
- Als u de kloktijd en de wekker instelt, kunt u door op **CLOCK** te drukken de wektijd "🕒" aflezen, zelfs als de speler uitgeschakeld is.
- Als u de kloktijd en de wektijd instelt, kunt u het wektijdpictogram "🕒" controleren en informatie instellen door op **ALARM** te drukken, ook wanneer het apparaat uitgeschakeld is.
- Druk op **ALARM**, u kunt de stand **ALARM** aan/uit selecteren.

Het instellen van Sleep Timer

Druk herhaaldelijk op **SLEEP** om de vertragingstijd in te stellen tussen 10 en 180 minuten. Nadat de vertragingstijd verstreken is zal de speler uit gaan.

Om de slaapfunctie te annuleren drukt u herhaaldelijk op **SLEEP** totdat "SLEEP 10" verschijnt en druk vervolgens nogmaals op **SLEEP** terwijl "SLEEP 10" getoond wordt.

! Opmerking

- U kunt de resterende tijd controleren voordat het apparaat zichzelf uitschakelt.
- Druk op **SLEEP**. De resterende tijd verschijnt op het display.

Dimmer

Druk eenmaal op **SLEEP**. De lichtsterkte van het display wordt met de helft verminderd. Om dit te annuleren drukt u herhaaldelijk op **SLEEP** totdat het dimmen uit is.

Automatisch afsluiten

Een apparaat gaat vanzelf uit om elektronische consumptie te besparen indien de hoofdeenheid niet is aangesloten op een extern apparaat en gedurende 20 minuten niet wordt gebruikt. Hetzelfde geldt ook voor dit apparaat, na 6 uur, omdat de hoofdeenheid via analoge invoer is verbonden met andere apparaten.

Geavanceerde bedieningsfuncties

Opnemen naar USB

U kunt diverse geluidsbronnen opslaan op USB. (USB, AUX, PORTABLE, FM)

1. Sluit de USB-stick op de speler aan.
2. Selecteer een functie waarin u wilt opnemen door op **FUNCTION** te drukken.

Eén bestand opnemen – U kunt op usb opnemen nadat u het gewenste bestand hebt afgespeeld.

Alle bestanden opnemen - U kunt opnemen op USB na stop.

Geprogrammeerde Afspeellijstopname - Na het tonen van de Geprogrammeerde Afspeellijst, kunt u het op USB opnemen. (Zie pagina 19).

3. Start het opnemen door op **USB REC** op de afstandsbediening of op **USB REC** op het apparaat te drukken.
 - Als u zowel USB1 als USB2 aansluit, druk dan op **USB REC** op de afstandsbediening of op **USB REC** op het apparaat wanneer USB1 of USB2, welke u op wilt nemen, in het display knippert.
4. Om het opnemen te stoppen drukt u op **STOP** op de speler of op **ENTER** op de afstandsbediening.

! Opmerking

U kunt verschillende geluid opnemen met behulp van de Mic. De uitvoer kan verschillen, afhankelijk van het Mic-volume. (Alleen TUNER, AUX, PORTABLE)

Een opname-bitrate selecteren

1. Druk langer dan 3 seconden op **USB REC** op de speler of op **USB REC** op de afstandsbediening.
2. Druk op **LEFT/RIGHT** op de afstandsbediening of op **LEFT/RIGHT** op de speler om een bitrate te kiezen.
3. Druk op **USB REC** op het apparaat of op **USB REC** op de afstandsbediening om de instelling te voltooien.

USB naar USB synchroniseren

U kunt verschillende geluidsbronnen synchroniseren in **USB1** naar **USB2** met de USB-functie.

1. Sluit een USB-stick met daarop de gewenste geluidsbestanden aan op **USB1**.
2. Sluit een andere USB-stick aan op **USB2**.
3. Druk op **USB REC** op de speler of op **USB REC** op de afstandsbediening.
4. Om het opnemen te stoppen drukt u op **STOP** op de speler of op **ENTER** op de afstandsbediening.

Het maken van ongeautoriseerde kopieën van kopieer-beschermd materiaal, inclusief computerprogramma's, bestanden, uitzendingen en geluidsopnames, kan een schending van de copyrights zijn en als een criminele handeling gezien worden. Dit systeem dient niet voor zulke doeleinden gebruikt te worden.

**Wees verantwoordelijk
Respecteer copyrights**

Het opnemen pauzeren

Druk tijdens het opnemen op **PAUSE** op de afstandsbediening of op **PAUSE** op het apparaat om het opnemen te pauzeren. Druk er nogmaals op om weer door te gaan met opnemen. (Alleen TUNER, AUX, PORTABLE)

! Opmerking

- Het opnemen van muziek die op een Bluetooth-apparaat opgeslagen is wordt niet ondersteund.
- Tijdens het opnemen van MP3/WMA is geen geluid hoorbaar.
- U kunt niet opnemen in de AUTO DJ-modus.
- Wanneer u tijdens het afspelen stopt met opnemen, zal het tot dan toe opgenomen bestand opgeslagen worden. (Met uitzondering van MP3-/WMA-bestanden)
- Verwijder tijdens het opnemen op USB de USB-stick niet en zet de speler ook niet uit. Als u dat wel doet kan er een incompleet bestand ontstaan dat u op een PC niet kunt verwijderen.
- Als de USB-opname niet lukt, staat er een foutmelding zoals "NO USB", "ERROR", "USB FULL" of "NO REC" op de display.
- USB-kaartlezers en externe harde schijven kunnen niet gebruikt worden voor USB-opname.
- Een bestand wordt met ongeveer 512 MB opgenomen indien u gedurende een langere tijd opneemt.
- U kunt niet meer dan 999 bestanden opslaan.
- Deze bestanden worden als volgt opgeslagen.

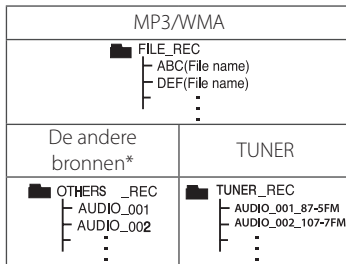

TUNER : De huidige opnamefrequentie wordt getoond.

* : AUX, PORTABLE en dergelijke.

Probleemoplossing

Probleem	Oorzaak en oplossing
Geen stroom.	<ul style="list-style-type: none"> • De stekker is niet aangesloten. Sluit de voedingskabel aan op een stopcontact. • Controleer of de elektriciteit is uitgevallen. Controleer de status door ander elektronische apparaten te testen.
Geen geluid.	<ul style="list-style-type: none"> • Controleer of u de juiste functie selecteert. Druk op FUNCTION en controleer de geselecteerde functie.
Het apparaat werkt niet goed.	<ul style="list-style-type: none"> • Schakel de stroom van dit apparaat en de aangesloten externe apparaat (TV, Woofer, DVD - speler, versterker, enzovoort) en zet hem weer aan. • Haal het netsnoer van dit apparaat en de aangesloten externe apparaat (TV, Woofer, DVD - speler, versterker, enzovoort) en probeer opnieuw verbinding te maken.
Er kan niet goed op radiostations worden afgestemd.	<ul style="list-style-type: none"> • De antenne is slecht geplaatst of aangesloten. Verbind de antenne stevig. • Het signaal van het radiostation is te zwak. Stem handmatig af op het station. • Er zijn geen stations voorgeprogrammeerd of de voorgeprogrammeerde stations zijn gewist (wanneer afgestemd wordt door het scannen van vooraf ingestelde kanalen). Stel enkele radiostations in, zie pagina 24 voor meer informatie.
De afstandsbediening functioneert niet goed.	<ul style="list-style-type: none"> • U houdt de afstandsbediening te ver van de speler. Bedien de afstandsbediening binnen een afstand van ongeveer 23 ft (7 m). • Er is een obstakel aanwezig tussen de afstandsbediening en de speler. Verwijder het obstakel. • De batterijen van de afstandsbediening zijn leeg. Vervang de batterijen met nieuwe.
Er is geen luidsprekerlicht	<ul style="list-style-type: none"> • Controleer de effecten van het luidsprekerlicht door op X-FLASH/SET te drukken.

Algemene specificaties

Algemeen	
Stroomvereisten	Raadpleeg het algemene label.
Stroomverbruik	Raadpleeg het algemene label.
Afmetingen (B x H x D)	395,5 mm x 548 mm x 446 mm
Netto gewicht (ongeveer)	16,5 kg
Vereisten aan omgevingstemperatuur	5 °C tot 35 °C (41 °F tot 95 °F)
Vereisten aan vochtigheid	5 % tot 90 %
Busvoeding (USB)	5 V  500 mA

Inputs	
AUX IN	1.2 Vrms (1kHz, 0 dB, 600 Ω, RCA jack, L/R)
PORT. IN	0.8 Vrms (3.5 Ø jack)
Mic	25 mV

Tuner	
FM afstemmingsbereik	87,5 tot 108,0 MHz of 87,50 tot 108,00 MHz

Versterker	
Totaal	330 W
Voor	Mono 330 W (bij 1 kHz, 4 Ω)
THD	20 %

- Ontwerp en specificaties kunnen zonder voorafgaande kennisgeving worden gewijzigd.

Onderhoud

Omgaan met de speler

Verzenden van de speler

Bewaar de originele verzendoos en verpakkingsmaterialen. Als u de speler moet verzenden, kunt u de speler voor een maximale bescherming weer inpakken zoals het oorspronkelijk in de fabriek is gedaan.

Houd het oppervlak van de behuizing schoon

Gebruik geen vluchtige vloeistoffen zoals anti-insecten spray in de buurt van de speler. Wrijven met sterke druk kan het oppervlak beschadigen. Zorg dat de behuizing niet langdurig in aanraking komt met rubberen of plastic producten.

Het apparaat reinigen

Gebruik een zachte, droge doek om het apparaat te reinigen. Als de oppervlakken extreem vuil zijn, gebruik dan een licht vochtige zachte doek met een milde zeepoplossing. Gebruik geen sterke oplosmiddelen als alcohol, benzine of verdunner. Deze producten kunnen het oppervlak van de speler beschadigen.

Handelsmerken en licenties



Bluetooth® draadloze techniek is een systeem waarmee radiocontact tussen elektronische apparaten mogelijk is met een maximaal bereik van 10 meter.

Voor het aansluiten van afzonderlijke apparaten door middel van *Bluetooth*® draadloze technologie zijn geen kosten verschuldigd. Een mobiele telefoon met *Bluetooth*® draadloze technologie kan via de Cascade worden gebruikt als de verbinding via *Bluetooth*® draadloze technologie tot stand is gebracht.

Het *Bluetooth*® woordmerk en de logo's zijn eigendom van *Bluetooth*® SIG, Inc. en alle gebruik van dergelijke woord- en beeldmerken door LG Electronics geschiedt onder licentie.

Andere handelsmerken en handelsnamen zijn van hun respectievelijke eigenaars.

