



KASUTUSJUHEND

LG SOOJUSPUMBAGA KUIVATI

Lugege palun antud kasutusjuhend enne kuivati kasutamist hoolikalt läbi ja hoidke see edasiseks kasutamiseks alles.

RC9055AP3Z / BP3Z

RC9055AP2Z / BP2Z

RC9055AP1Z / BP1Z

RC9055APZ / BPZ



MFL67708672

www.lg.com

Kirjeldus



■ Eriti suuremahuline trummel

LG kuivati eriti suure 9,0kg mahuga trummel võimaldab kuivatada korraga suuremat pesukogust, säästes sellega aega!

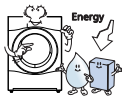

■ Madalam energiakulu

LG soojuspumbaga kuivatid kasutavad tänu optimeeritud soojusvahetile ja automaatpuhastus™ tehnoloogiale palju vähem energiat kui tavalised kuivatid. Antud LG soojuspumbaga kuivati on loodud säästma teie raha.



■ Lühendatud kuivatusaeg

Tänu antud LG kuivati LG hübriid-küttesüsteemile ja optimeeritud soojusvahetile on kuivatusaeg nüüd palju lühem.



■ Vähendatud müratase

Oleme vähendanud selle LG kuivati töömüra, kasutades uuenduslikku heli endasse sulgevat ja mürasummutavat tehnoloogiat, mis muudab antud kuivati teistest kuivatitest palju vaiksemaks.

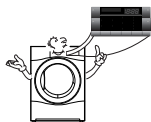

■ Lihtne kasutada

Antud seadme laia, elektrooniliselt juhitavat LED-ekraani on lihtne kasutada. Valige lihtsalt vajalik tsükkel ja teie LG kuivati teeb ülejäänu. Võimalik kasutada Smart Diagnosis™-st.

Sisukord

Ohutusjuhised	3	Tehnilised andmed	29
Paigaldusjuhised	6	Garantii	30
Välimus ja disain	10		
Kuivati kasutamine	11		
Lisafunktsioonid	17		
Kuivati hooldamine	19		
Nõiuanded nutikaks kasutamiseks	21		
Veaotsing	26		

Ohutusjuhised

Ohutuse huvides, et vähendada tulekahju- või plahvatusohtu, elektrilöögiohtu või seadme kahjustamist või enda vigastamise ohtu, peaksite järgima antud kasutusjuhendi juhiseid.

⚠ HOIATUS

- Antud juhiste eiramine või tuua kaasa tõsiseid või isegi fataalseid vigastusi.
- Seadet on rangelt keelatud kasutada tootja poolt ettenähtust erineval otstarbel. LG ei vastuta ebaõigest või valest kasutamisest tingitud kahjustuste eest.
- Ärge ühtegi kuivati osa parandage või vahetage või püüdke seda hooldada, ilma et see oleks spetsiaalselt kasutusjuhendis soovitatud või avaldatud kasutajapoolsetes remondijuhistes, mida te täielikult mõistate ja olete võimeline läbi viima.

⊘ Ohud

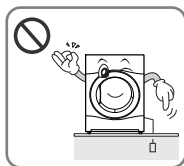

- Enne toitesse ühendamist veenduge, et see on maandatud ja varustatud voolukatkestiga.

Maanduse puudumine võib põhjustada rikkeid ja elektrilööki.

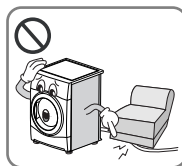

- Ärge kasutage kahjustatud toitejuhet või paigaldage juhtmele raskeid esemeid.

Kahjustatud toitejuhe võib põhjustada tulekahju või elektrilöögi.

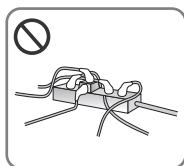

- Ärge ühendage adapterisse. Arge kasutage pikendusjuhet.

Pistikupesa ebanormaalne kuumenemine võib põhjustada tulekahju.



- Ärge pistikut märgade kätega puudutage või pesasse ühendage.

See võib põhjustada elektrilöögi.

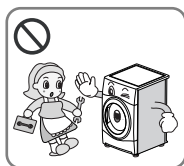

- Ärge ülemist katet kuivati paigaldamisel eemaldage.
- Ärge toodet muutke.

See võib põhjustada rikkeid, tulekahju- või elektrilöögiohtu.



- Ärge eemaldage pistikut pesast juhtmest tõmmates.

Juhtme kahjustamine võib põhjustada tulekahju või elektrilöögi.

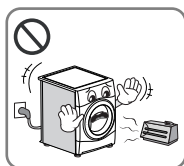

- Hoidke kuivati eemal keetjatest, lahtisest leegist ja teistest süttimisohulistest objektidest.

Need võivad põhjustada tulekahju või osade sulamist.



- Pühkige mustus toitejuhtmelt maha ja sisestage pistik kindlalt pesasse.

Mustus ja halb ühendus võivad põhjustada tulekahju.

Ohutusjuhised

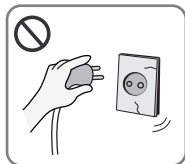

- Ärge seadet kasutage, kui toitejuhe, pistik või pesa on kahjustatud.

See võib põhjustada tulekahju või elektrilöögi.

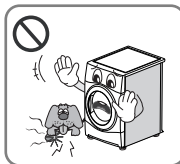

- Hoidke koduloomad kuivatist eemal.

Koduloomad võivad kuivatit kahjustada või saada elektrilöögi.



- Ärge paigaldage kuivatit kohta, kus seda mõjutavad ilmastikutingimused.

See võib põhjustada tulekahju, elektrilöögi või rikke.



- Ärge vajutage nuppe teravate esemetega nagu noad või kruvikeerajad.

Nii võite kuivatit kahjustada või saada elektrilöögi.

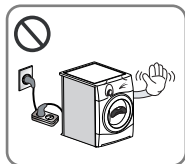

- Ärge kasutage vooluvõrku ühendamiseks adapterit või pikendusjuhet.

See võib põhjustada tulekahju või elektrilöögi.



- Ärge kuivatage esemeid, mida on puhastatud, pestud, loputatud või pritsitud süttivate või plahvatusohtlike ainetega (nagu vaha, õli, värv, bensiin, rasvaärastid, kuivpuhastuslahused, petrooleum jne).

See võib põhjustada tulekahju või plahvatus.



- Ärge pritsige kuivatile vett.

See võib põhjustada tulekahju või elektrilöögi.



- Ärge paigaldage kuivatit lähedusse süttivaid materjale.

See võib põhjustada toksiliste gaaside tekkimist, osade kahjustamist, tulekahju või elektrilöögi.



- Kuivatit puhastamiseks või kui te seda ei kasuta, ühendage toitejuhe lahti.

Vesi või mustus võivad põhjustada elektrilööki.

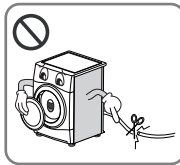

- Enne seadme kasutusest kõrvaldamist või äraviskamist ühendage toitejuhe lahti, eemaldage kuivatilt uks ja lõigake toitejuhe ära, et seadet ei saaks valesiti kasutada.

See võib põhjustada õnnetusi ja vigastusi.



- Ärge laske koduloomadel ega lastel kuivatisse ronida.
- Seade ei ole mõeldud väikestele lastele ilma järelevaatajata kasutamiseks.
- Ärge jätke väikesi lapsi omapead, et nad seadmega ei mängiks.

Lapsed ja koduloomad võivad end vigastada või lämbuda.



- Pakendikile ei ole mänguasi. Hävitage see peale eemaldamist.

Pakendikile võib põhjustada lämbumisohtu, mistõttu hoidke see lastest eemal.

Ohutusjuhised



- Kui seadet varustatakse vooluga pikendusjuhtme või elektrikonnektori kaudu, peab portatiivse pistikupesa paigaldama nii, sellele ei satuks niiskust ega veepritsmeid.

See võib põhjustada elektrilöögi, tulekahju, rikkeid või deformatsiooni.



- Taime- või toiduõliga pritsitud või määratud esemed on tuleohtlikud ja neid ei tohiks kuivatati trumliisse panna.
- Ainetega nagu toiduõli, atsetoon, alkohol, bensiin, petrooleum, plekieemaldajad, tärpentin, vahad ja vahaemaldid määratud esemeid peaks enne kuivatamist kuumas vees eriti suure pesuainekogusega pesema.

Juhuslik süttimine võib põhjustada plahvatuse ja tulekahju.



- Vahtmaterjalist, kummist, plastikust ja teisi kuumatundlikke materjale (nagu vannitoa vaibad, libisemisvastased matid või vihmamantlid) ei tohiks trummelkuivatis kuumuseseadega kuivatada.
- Vahtkummist (lateksvaht) esemeid, vannimütse, veekindlaid teksteile, kummipõhjaga esemeid ja vahtplastiga rõivaid või patju ei tohiks trummelkuivatis kuivatada.

See võib põhjustada ootamatut süttimist, mis toob kaasa tulekahju või plahvatuse.



- Plastikesemeid nagu vannimütseid või mähkmekaitseid teie tohiks trummelkuivatis kuivatada.

See võib põhjustada ootamatut süttimist, mis toob kaasa tulekahju või plahvatuse.

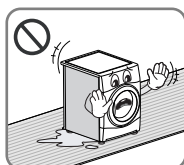

- Kui trummelkuivati on asetatud vaipkatile, võib halb ventilatsioon seda kahjustada.

See võib põhjustada ootamatut süttimist, mis toob kaasa tulekahju või plahvatuse.

- Pesu pehmdusaineid peab kasutama vastavalt pesu pehmdusvahendi kasutusjuhiste.
- Vigastuste vältimiseks pidage kinni kõigist antud kasutusala ohutusjuhistest, kaasardatud pikkade kummikinnaste ja kaitseprillide kasutamine. Ohutusjuhiste eiramine võib kaasa tuua esemete kahjustamist, inimest vigastamist või isegi surmaga lõppevaid õnnetusi.

Paigaldusjuhised

Järgnevate juhiste abil läbi viia kõik kuivati paigaldamiseks vajalikud sammud. Pidage meeles, et antud kasutusjuhendi kõik osad pakuvad tähtsat teavet teie kuivati ettevalmistamise ja kasutamise kohta, mistõttu on tähtis enne paigaldamist või kasutamist kogu kasutusjuhend läbivaadata. Pange kindlasti tähele kõiki hoiatusi. Antud paigaldusjuhised on mõeldud kvalifitseeritud paigaldajale. Lugege antud paigaldusjuhised täielikult ja hoolikalt läbi.

Ohutusteave

Vigastuseoht

Kuivati on väga raske, mistõttu ei tohi seda üksi tõsta.

Ärge tõstke kuivatit selle osadest hoides (nt valikuketast, ukse), sest need võivad ära murduda.

Kukkumise või komistamise oht

Jälgige, et voolikud või kaablid ei ripuks lõdvalt.

Kontrollige transpordikahjustusi.

Ärge kuivatit nähtavate kahjustuste korral ühendage.

Kui te ei ole kuivati seisukorra osas kindel, võtke ühendust LG kohaliku esindajaga. Tühjendage kuivati alati enne transportimist.

Kuivatit ei tohiks paigaldada gaasipliidi, -kuumuti või -grilli lähedusse, sest leek võib kuivatit kahjustada.

Kuivati tööpinna alla paigaldamisel jätke igast küljest 30cm-50cm vahe, et õhk saaks tagaresti kaudu liikuda.

Õhuvoo liikumine on kuivatamisprotsessi ajal veekondensatsiooni osas väga tähtis. Kasutades kuivatit pesumasina kõrval või peal, peate kasutama kummalegi seadmele erinevaid pistikuid ja pistikupesasid.

Ärge kasutage 2-poolset adapterit või pikendusjuhet.

Võite kuivati ruumisäästmiseks paigaldada pesumasina peale.

Kohalikul esindajalt on võimalik saada vastav komplekt seadmete üksteise peale paigaldamiseks.

■ Üksteise peale paigaldamise juhised

Võite oma LG kuivati paigaldada eestlaetava pesumasina peale ja need omavahel vastava paigalduskomplekti abil turvaliselt kinnitada (vt järgneva lehekülje juhiseid). Paigaldustööd peab läbi viima kogenud paigaldaja, kes tagab korrektse paigalduse. Paigaldaja tagab teie pesumasina mudeliga sobiva paigalduskomplekti kasutamise ja korrektse kinnituse. Antud juhul on asjatundlik kinnitus esmatähtis.

▲ TÄHELEPANU

Toitejuhet puudutavad ETTEVAATUSABINÕUD

Enamike seadmete puhul on soovitatav ühe väljundiga ahel, mis annab toitevoolu ainult sellele seadmele, mitte täiendavatele tarbijatele ja haruahelatele. Vaadake sinise kasutusjuhendi tehniliste andmete lehekülge. Ärge rakendage seinakontaktidel ülekoormust. Ülekoormusega, lahtised või kahjustatud seinakontaktid, pikendusjuhtmed, kulunud toitejuhtmed või vigastunud ja pragunenud juhtmete isolatsioon on ohtlikud. Kõik eelnevalt mainitud tingimused võivad põhjustada elektrilöögi või tulekahju. Kontrollige regulaarselt toitejuhtme seisukorda ja kahjustuste ilmnemisel eemaldage juhe vooluvõrgust, peatage seadme kasutamine ning laske juhe volitatud hoolduskeskuses täpselt sama varuosaga asendada. Kaitske toitejuhet füüsiliste või mehhaaniliste kahjustuste eest, nagu keerdumise, paindumise, pitsitamise, ukse vahele jäämise või sellele astumise eest. Pöörake erilist tähelepanu pistikutele, seinakontaktidele ja kohale, kus juhe seadmest väljub.

Paigaldusjuhised

Paigalduskomplekt

LG kuivati pesumasina peale paigaldamiseks peab kasutama paigalduskomplekti.

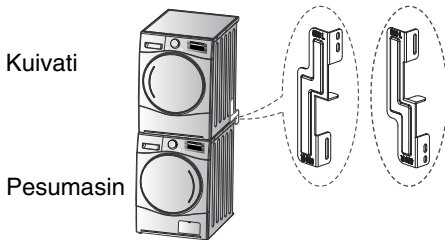

Antud kuivati võib paigaldada ainult LG pesumasina peale. ÄRGE paigaldage antud kuivatit mõnele teisele pesumasinale, sest nii võite ennast või seadmeid vigastada.

Kuju ja paigaldussuund	Pesumasina ülapiat	
	21,7 tolli (550mm)	23,6 tolli (600mm)

Paigaldamine

1. Asetage LG kuivati LG pesumasinale.
2. Eemaldage tagakülje kätte kummaltki küljelt alumine kruvi nagu joonisel näidatud.

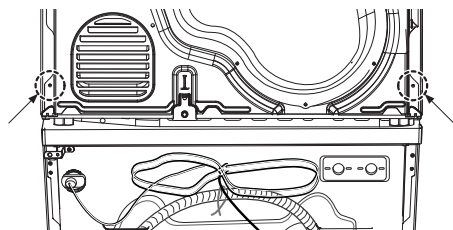

⚠ HOIATUS

- Vale paigaldus võib põhjustada tõsiseid õnnetusi.
- Kuivati kaal ja kõrgus muudavad seadmete üksteise otsa paigaldamise ühe inimese jaoks ohtlikuks. Paigalduse peab läbi viima vähemalt 2 kogunud paigaldajat.
- Kuivati ei sobi integreeritud paigalduseks. Ärge paigaldage seda kui integreeritavat seadet.
- Ärge kasutage lahtimonteeritud seadet.

3. Joondage paigalduskomplekti ja tagakatte augud.

3-1) 600 mm (23,6 tolli)

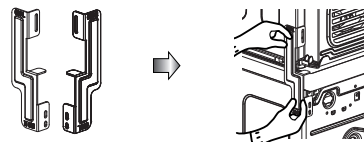

3-2) 550 mm (21,7 tolli)



- Kinnitage kaks eelnevalt eemaldatud kinnituskomplekti kruvi tagasi.
- Kasutage pesumasina tagakatte ja paigalduskomplekti kinnitamiseks 4 komplekti kruvi (16 mm (0,6 tolli)).
- Vastasküljel peate läbi viima samad toimingud.

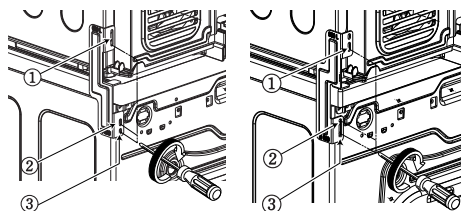

Paigaldusjuhised

Maandamisjuhised

Seade peab olema maandatud. Rikke või tõrke korral vähendab maandus elektrilöögi ohtu takistusega. Seade on varustatud maandusjuhtmega ja maandus pistikuga. Pistiku peab ühendama sobivasse pesasse, mis on korrektselt kinnitatud ja vastavalt kohalikele standarditele maandatud.

Lisamaandusprotseduur

Osades riikides on nõutav eraldi maandus. Sel juhul peab maandusjuhtme, klambri ja kruvi eraldi ostma.

Kondentsvee äravool

Antud seadme saab kaasasoleva adaptoriga kanalisatsiooni ühendada. See tagab kondentsvee äravoolu. Ühenduse peaks teostama toruluksepp.

⚠ HOIATUS

Kuivatit ei tohiks külmutusseadmete kõrvale paigaldada.

- ▶ Ärge paigaldage soojuspumbaga kuivatit seadmete nagu külmik, ahi või õhusoojendi jne, mis võivad halvendada kuivatamist ja pikendada programmi kestust ning mõjutada kompressori tööd, kõrvale. Soojuspumbaga kuivati toimib kõige paremini toatemperatuuril 23°C.

⚠ MÄRKUS

- Enne kasutamist peate eemaldama ukسلuku takistuse ja kuivatusraami pakendi.
- Paremateks kuivatustulemusteks paigaldage seade seinast kaugemale.
- Ärge paigaldage kuivatit kohta, kus võib tekkida härmatis või tolm.
 - Trummelkuivati ei pruugi korrektselt töötada ja kondentsvee külmumine pumbas ning äravoolutorus võivad seadet kahjustada.

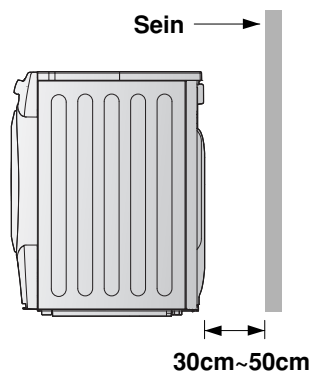

⚠ HOIATUS

Hoiduge seadet soojusallikate lähedale paigaldamast. Seadme tagakülg peab olema hästi ventileeritav. Vastasel juhul võivad tekkida probleemid.

Paigaldusjuhised

■ Kuivati tasakaalustamine

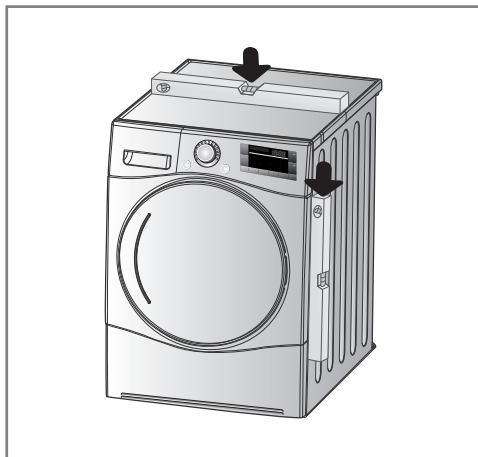

1. Kuivati tasakaalustamine hoiab ära liige müra ja vibratsiooni. Paigaldage kuivati kindlale tasasele pinnale. Paigaldage kuivati kohta, kus puuduvad süttivad materjalid, kondensatsioon ja külmumisohud.

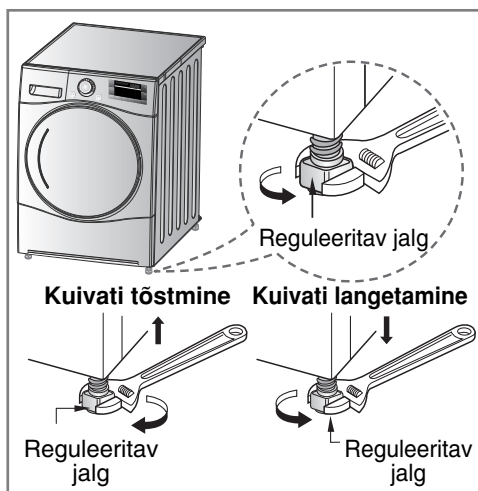

2. Kui kuivati ei ole korrektselt tasakaalustatud, reguleerige esijalgu. Keerake neid tõstmiseks päripäeva ja langetamiseks vastupäeva kuni kuivati püsib stabiilselt nii piki kui risti suunas.



- * **Diagonaalne kontroll**
Seadme nurkadele vajutades ei tohi seade ei üles ega alla liikuda (Kontrollige kõiki nurki).
Kui seade sellele vajutades diagonaalselt liigub, reguleerige uuesti jalga.

Välimus ja disain

Paigutus

- RC9055AP3Z / BP3Z
 RC9055AP2Z / BP2Z
 RC9055APZ / BPZ

- RC9055AP1Z / BP1Z

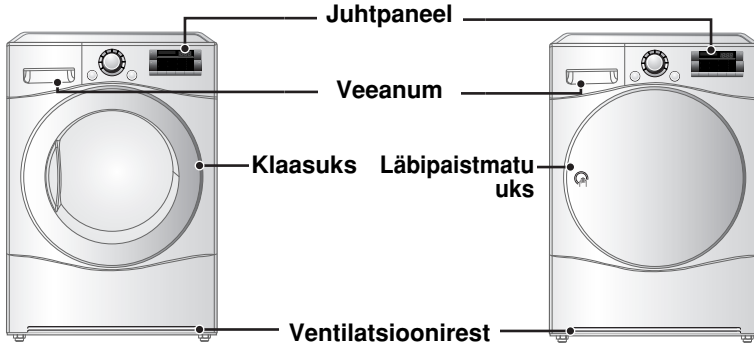

Juhtpaneel

Smart Diagnosis™ funktsioon toimib ainult Smart Diagnosis™ märgistusega toodetel.

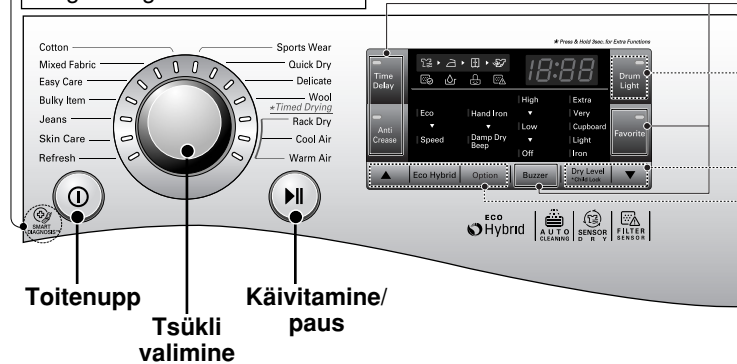

Valikud

- Viitkäivitus
- Määrdumisvastane
- Lemmik
- Summer

Lisaprogramm

- ▲ Eco Hybrid
- Valik
- Kuivatuse tase (*Lapseluk)
- Trumli valgustus
- ▼

Kuivati kasutamine

■ Tsükli valiku tabel

Sensor Dry Cycle			
Tsükkel	Pesu tüüp	Kirjeldus	Kuivatuse tase
Puu vill	Käterätid, hommikumantlid ja voodipesu	Paksudele ja tepitud kangastele	Ekstra kuiv
	Froteerätikud, nõuderätikud, käterätikud ja voodipesu	Paksudele ja tepitud kangastele, mis ei vaja triikimist	Väga kuiv
	Vannilina, nõuderätikud, aluspesu ja puuvillasokid	Kangastele, mis ei vaja triikimist	Kapikuiv
	Voodilina, padjapüürid ja käterätid	Kangastele, mis ei vaja triikimist	Kergelt niiske
	Voodilina, laudlina, käterätid, T-särgid, polosärgid ja tööriided	Kangastele, mis vajavad triikimist	Triikimiseks
Erinevad kangad	Voodilina, laudlina, soojendusdressid, tuulepluusid ja tekid	Paksudele ja tepitud kangastele, mis ei vaja triikimist	Väga kuiv
	Särgid ja pluusid	Kangastele, mis ei vaja triikimist	Kapikuiv
	Püksid, kleidid, seelikud ja pluusid	Kangastele, mis vajavad triikimist	Triikimiseks
Kerge hooldus	Särgid, T-särgid, püksid, aluspesu ja sokid	Polüamiid-, akrüül- ja polüesterkangastele, mis ei vaja triikimist	Kapikuiv
	Särgid, T-särgid, aluspesu, tuulepluusid ja sokid	Polüamiid-, akrüül- ja polüesterkangastele, mis vajavad triikimist	Triikimiseks

Kuivati kasutamine

Sensor Dry Cycle			
Tsükkel	Pesu tüüp	Kirjeldus	Kuivatuse tase
Suured esemed	Voodiriided, linad	Suurtele esemetele	-
Teksased	Teksased ja värvi andvad rõivad	Teksastele, mis ei vaja triikimist	-
Nahahoodus	T-särgid, padjapüürid ja käterätid	Puuvilla kangastele, mis ei vaja triikimist	-
Värskendamine (vt märkust)	Särgid ja pluusid	Kangalt lõhna eemaldamine (kangad, millelt on vajalik lõhna eemaldada)	-
Spordiriided	Jalgpalli ja treeningu riided	Polüestermaterjalidele	-
Quick Dry (kiirkuivatus)	Linad ja käterätid, väljaarvatud kangad, mille puhul rakendatakse õrnade esemete, spordiriiete ja suurte esemete tsükli	Väikesele kogusele sobivatele kangastele lühikese kuivamisajaga	-
Õrnad esemed	Siid, peened kangad ja naistepesu	Kuumustundlikele kangastele nagu süteetilised kangad	-
Villane	villane	Villastele kangastele	-
Ajastatud kuivatustsükkel			
Kuivatusraam	Siid, villane, õrn naistepesu	Esemete värskendamine ilma trummelkuivatusetä	-
Külm õhk	Kõik kangad, mis vajavad värskendamist	Kuivatab trumlis ilma soojenduseta	-
Soe õhk	Vannilinad, vannimantlid, nõudepesulapid ja akrüülist vateeritud kangad	Väikesed esemed ja niisked rõivad Igapäevased kuumusega kuivatamiseks sobivad esemed	-

▲ MÄRKUS

"Refresh" tsükli kasutamisel pritsige kangast paremate tulemuste saavutamiseks külma või sooja veega. (Soovitav kogus on 20 cm³ vett särgi kohta.)

▲ TÄHELEPANU

Kui kogus on väiksem kui 1 kg, kasutage ajastatud tsüklistest "Warm Air" tsükli. Villaseid esemeid peaks kuivatama "Wool" tsükliga ja kuumustundlike kangaid, kaasarvatud siid, aluspesu ja naistepesu, "Delicate" tsükliga. Pidage palun kinni soovituslikust pesukogusest, mis on äratoodud lk 21, 22. Vastasel juhul võite rõivaid kahjustada.

Kuivati kasutamine

■ Lugege palun enne LG kuivati esmakordset kasutamist läbi.

※ Peale pakendi eemaldamist viige palun läbi järgnevad kontrollid, et olla veendunud LG kuivati õiges paigalduses ja töövalmiduses. (Vt paigaldusjuhiseid)

1. Kontrollige vesiloodiga, kas kuivati on hästi tasakaalustatud. Kui ei ole, reguleerige kuvati jalga, kuni LG kuivati on tasakaalus.
2. Kontrollige veeanumat, filtrit, juhtpaneeli ja trumlit, veendumaks, et kõik on omal kohal.
3. Seadistage seade 5 minutilisele kuivatusele, et trumlit soojendada.
4. Avage esimeste kasutuskordade vahel kuivati uks, et LG kuivati trumli sisemuse lõhnad saaksid hajuda.

▲ MÄRKUS

Trummelkuivatuse tsükli viimane osa toimub ilma kuumutuseta (jahutussükkel), kindlustamaks, et esemed jäävad õigele temperatuurile, et need ei kahjustuks.

1. Lülitage seade sisse.

Vajutage kõigepealt "Power" nupule. Nupu kohal süttib märgutuli, mis näitab seadme töövalmidust.

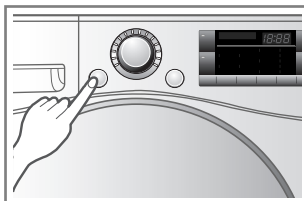

Lülitage seade sisse.

2. Avage uks.

3. Kontrollige, kas filter ja veeanum on puhtad.

Filter asub ukseäärise sees või ukse tagaküljel. Seda peab enne ja pärast kuivatamist puhastama. Avage uks ja kontrollige, kas filter on puhas. Kui ei ole, puhastage uuesti vastavalt lk 19. Kontrollige ka, kas veeanuma peab paremate tulemuste saavutamiseks tühjendama.

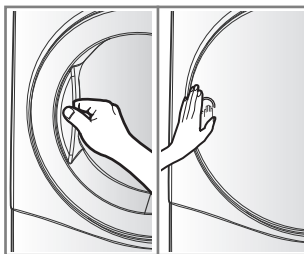

Avage uks.

Klaasuks Läbipaistmatu uks

4. Asetage sorteeritud pesu trumlisse.

Esemed peab kangatüübi ja kuivusastme järgi sorteerima ning kõik rõivaste paelad ja rihmad peavad olema enne trumlisse panemist korralikult kinnitatud. Lükake pesu tahapoole, et see oleks uksetihendist kaugemal. Vastasel juhul võite tihendit või pesu vigastada.

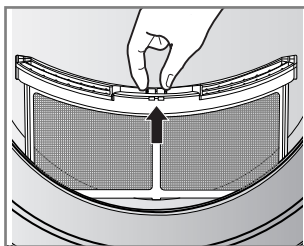

Kontrollige filtrit.

▲ TÄHELEPANU

Ärge pesemata pesu trummelkuivatis kuivatage.

Kuivati kasutamine

5. Sulgege uks.

Kontrollige enne ukse sulgemist, et kangad oleksid trumliisse korralikult paigaldatud ja ukse ümbruses ei oleks võõresemeid, eriti süttivaid materjale.

⚠ TÄHELEPANU

- Jälgige, et pesu ei jääks ukse ja uksetihendi vahele.

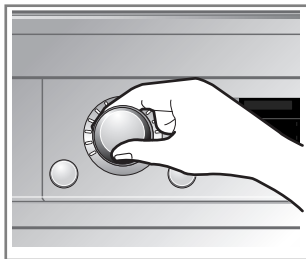

Valige sobiv tsükkel.

6. Valige sobiv kuivatustsükkel.

Tsükli saate valida keerates valikuketast kuni sobiva tsüklini.

Kui te vajutate käivituse/pausi nupule ilma tsükliit valimata, jätkab kuivati "Cupboard" tsükliit. (Lisainfot vt tsükli valikutabelist (lk 11, 12).)

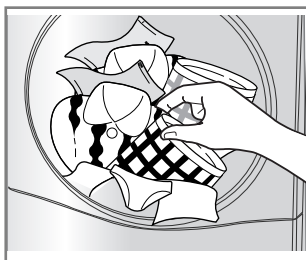

Võtke pesu välja.

7. Vajutage käivitusnupule.

Kuulete, et trummel hakkab pöörlema.

8. Avage peale tsükli lõppu uks ja võtke pesu välja.

⚠ TÄHELEPANU

Olge ettevaatlik! Trumli sisemus võib olla endiselt kuum.

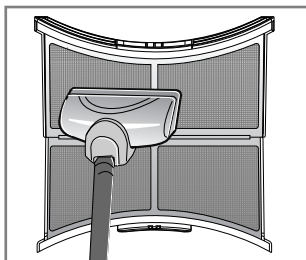

Puhastage filter.
(vahetage kahjustatud filter välja.)

(Tööaeg sõltub teie tsükli valikust või valikutest.)

Kuivati kasutamine

⚠ MÄRKUS

Trummelkuivatuse tsükli viimane osa toimub ilma kuumutuseta (jahutussükkel), kindlustamaks, et esemed jäävad õigele temperatuurile, et need ei kahjustuks.

9. Puhastage filter ja tühjendage veeanum.

Filtri peab peale igat kuivatuskorda puhastama.

10. Lülitage kuivati välja.

Vajutage toitenupule („Power“).

⚠ TÄHELEPANU

- Olge filtri tolmuimejaga puhastamisel ettevaatlik, sest see on kergesti vigastatav või rebenev. Kui filtrile on kogunenud jääke, eemaldage need harjaga.
- Kui te soovite ust kuivati töötamise ajal avada, vajutage kõigepealt käivitamise/pausi nupule ja oodake kuni trummel täielikult peatub ning avage uks alles siis.

⚠ HOIATUS

Ärge kunagi peatage trummelkuivatit enne tsükli lõppu, ilma et kõik esemed kiiresti eemaldaksite ja laiali laotatakse, et kuumus saaks hajuda.

⚠ TÄHELEPANU

Antud kuivatit ei tohi selleks mitte ettenähtud eesmärgil kasutada.

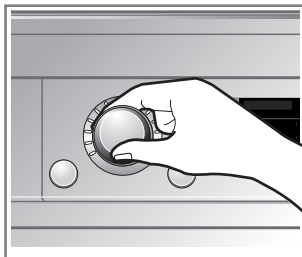

Valige sobiv tsükkel.

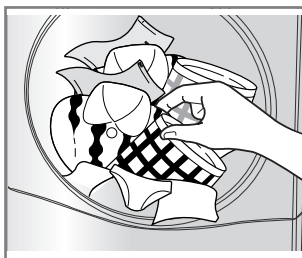

Võtke pesu välja.

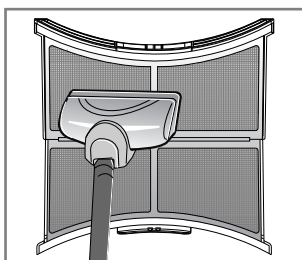

Puhastage filter. (vahetage kahjustatud filter välja.)

Kuivati kasutamine

■ Kuivatusraam

Kuivatusraam asub trumlis nagu joonisel näidatud. Eemaldage sellelt enne kasutamist pakkematerjal. Kuivatusraam on mõeldud esemete (kaasarvatud sviitrid ja õrnad esemed) sirgelt, ilma trummelkuivatusega kuivatamiseks.

Kuivatusraami kasutamine:

1. Avage uks.
2. Ärge filtrit eemaldage.
3. Paigaldage kuivatusraam kuivati ukseava allosa kohale. Lükake raam kuivati tagaosasse. Vajutage raami esiosa filtri kaitsmiseks alla.
4. Paigaldage märjad esemed raamile. Jätke esemete vahele õhuvähe. Raam ei ei liigu, aga trummel hakkab pöörlema.
5. Sulgege uks.
6. Lülitage seade sisse ja valige "Rack Dry".

▲ MÄRKUS

Kontrollige filtrit ja eemaldage raamil kuivatavatelt esemetelt sinna kogunenud ebemed.

Soovi korral vajutage säästlikumaks kuivatuseks "Eco Hybrid™" nuppu.

1. Sisestage terav ots trumli keskosse.

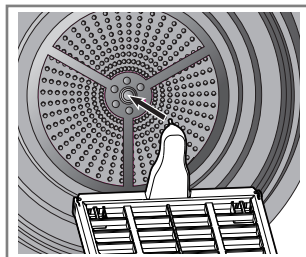

2. Asetage raamile õrnad esemed või spordijalatsid.

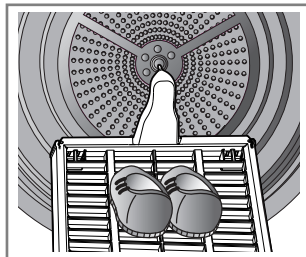

Lisafunktsioonid

Valikunupud

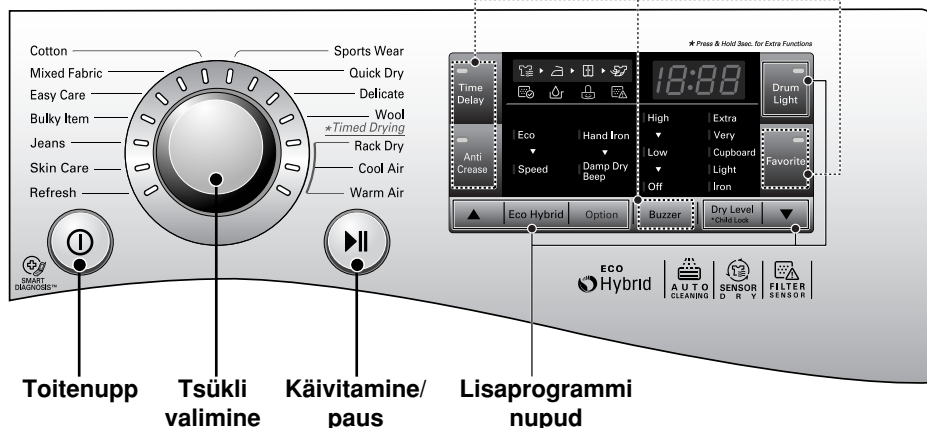

Toitenupp

- Toitenupuga saate seadme sisse ja välja lülitada.
- Viitkäivituse funktsiooni katkestamiseks peate vajutama toitenupule.

Lisaprogrammid

- Nende nuppude abil saate teha valitud tsüklile lisavalikuid.

Tsükli valimine

- Tsükliid sõltuvad pesu tüübist.
- Valitud tsükli tähistamiseks süttib märgutuli.

Valikud

- See võimaldab teil lisavalikute tegemist ja valikut tähistab vastava märgutule süttimine.

Käivitamine/paus

- Käivitamise/pausi nupuga saate kuivatustsükli käivitada või ajutiselt peatada.
- Ajutiseks peatamiseks vajutage käivitamise/pausi nupule.
- Pausi korral lülitub seade 4 minuti möödudes automaatselt välja.

Lisafunktsioonid

■ Viitkäivitus

Viitkäivituse abil saate valida kuivatustsükli lõppaega.

Maksimaalne viivitus on 19 tundi.

Minimaalne viivitus on 3 tundi.

1. Lülitage seade sisse.
2. Valige tsükkel.
3. Valige viivitus, vajutades "▲", "▼" nuppudele.
4. Vajutage käivituse/pausi nupule.

■ Kortsumisvastane

Kortsumisvastane valik hoiab ära ebakorrektselt paigutatud pesi kortsumise tsükli lõpus. Kortsumisvastase funktsiooni valimisel pöörleb ja seiskub kuivati trummel korduvalt, andes teile pesu väljavõtmiseks 2 tundi aega. Avades kortsumisvastase funktsiooni ajal ukse, valik katkestatakse.

■ Lemmik

Lemmikfunktsiooni nupp võimaldab teil talletada vastava kuivatustsükli edaspidiseks kasutamiseks.

1. Lülitage seade sisse.
2. Valige tsükkel.
3. Valige tsükkel või lisaprogramm. ("Anti-Crease", "Eco Hybrid™" jne.)
4. Hoidke lemmikfunktsiooni nappu umbes 3 minutit all.

Lemmikfunktsioon on talletatud. Talletatud tsükli taaskasutamiseks valige "Favourite" ja vajutage käivitamise/pausi nupule.

■ Trumli valgustus

Trumli valgustuse funktsiooni valimisel on võimalik kuivati töötamise ajal selle sisemust näha.

- Tuli põleb : Uks on avatud.
- Tuli ei põle : Uks on suletud. Automaatne väljalülitumine.

■ Eco Hybrid™

Antud lisaprogramm võimaldab energiat või aega säästa.

- Eco: energiasäästu valik. (ainult soojuspump)
- Speed : ajasäästu valik. (soojuspump + soojendi) Süttib "speed" LED-märgutuli.

■ Valik

Käsitsi triikimine

See funktsioon hoiab pesu niiskemana kui standard "Iron" tase.

▲ MÄRKUS

Tsükkel	Kuivatuse tase	Valik
Puuvill	Triikimiseks	" Käsitsi triikimine " on võimalik
Erinevad kangad		
Kerge hooldus		

Niske pesu märguanne

See funktsioon annab teada, kui pesu on triikimisvalmis.

▲ MÄRKUS

Tsükkel	Kuivatuse tase	Valik
Puuvill	Ekstra kuiv / Väga kuiv / Kapikuiv / Kergelt niiske	"Damp Dry Beep" on võimalik
Erinevad kangad	Väga kuiv / Kapikuiv	
Kerge hooldus	Kapikuiv	

■ Lapselukk (🔒 & [L])



Laste turvalisuse mõttes vajutage umbes 3 sekundit "Dry Level" nappu.

Süttib "🔒" LED-märgutuli.

LED-ekraanil kuvatakse "[L]" .

- Kõik nupud peale lapseluku ja toitenupu ei toimi.
- Lapselukk toimib kuni tsükli lõpuni.

▲ MÄRKUS

Lapseluku väljalülitamiseks vajutage umbes 3 sekundit "Dry Level" nappu.

■ Summer

Selle valikuga saate sumeri helitugevust valida.

Kuivati hooldamine

Kuivati hooldamise on väga oluline.

See ei ole keeruline, aga samas parimate tulemuste saavutamiseks väga tähtis.

Filtri puhastamine

Puhastage filter peale iga kasutuskorda ja kontrollige enne järgmist kasutamist. Filtrit peab samuti puhastama, kui kuivati töötamise ajal süttib "Clean Filter" märgutuli ja kõlab helisignaal.

Filtri puhastamine ja tühjendamine vähendab kuivatusaega ja energiakulu ning pikendab kuivati kasutusiga.

⚠ TÄHELEPANU

- Ebemepüüdurit peab vajadusel sagedasti puhastama.
- Ebemetel ei tohi laste kuivatustrumli ümber koguneda.
- Filtrit peab puhastama iga tsükli lõppemise järel.

1. Avage uks.

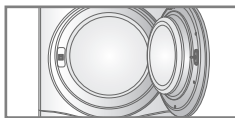

2. Tõmmake filter välja.

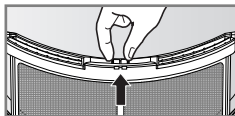

3. Puhastage filter kas tolmuimejaga või kraani all loputades.



4. Paigaldage filter tagasi.

- Vajutage filter kogu pikkuses alla, et see ust ei segaks.

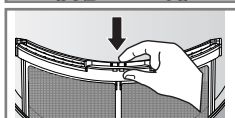

5. Sulgege uks.

⚠ TÄHELEPANU

- Peale filtri pesemist laske sel täielikult kuivada.
- Ebemetel ei tohi laste kuivatustrumli ümber koguneda.

⚠ MÄRKUS

Kuivatit ei tohi ilma filtrita kasutada.

Veeanuma tühjendamine

Kondentsvesi koguneb veeanumasse.

Tühjendage veeanum peale iga kasutuskorda.

Vastasel juhul mõjutab see kuivatustulemust. Kui veeanum on täis, süttib kuivati töötamisel "Empty Water" lamp ja kõlab helisignaal. Sel juhul peate veeanuma tunni jooksul tühjendama.

1. Tõmmake veeanum välja.

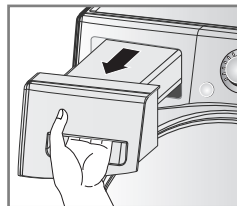

2. Tühjendage see kraanikaussi.

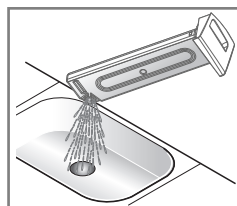

3. Paigaldage see kuivatisse tagasi.

4. Vajutage käivituse/pausi nupule.

⚠ MÄRKUS

Kõrge toatemperatuuri ja väikese ruumi korral kuivatusaeg suureneb ning energiakulu kasvab.

⚠ HOIATUS

Ärge kondentsvett jooge.

⚠ TÄHELEPANU

Kui pesu ei ole pesemise ajal kõrgel kiirusel tsentrifuugitud, võib energiakulu ja kuivamisaeg suurened. Mõnedel juhtudel võidakese LED-ekraanil kuvada "🚰" (veeanuma tühjendamise sümbol) ja kuivati võib täis veeanuma tõttu peatuma.



Kuivati töötamise ajal "Clean Filter" sümboli kuvamisel puhastage filter koheselt.

1. Laske kuivatil mahajahtuda ja teostage ülaltoodud toiminguid.
2. Vajutage käivituse/pausi nupule.

Kuivati hooldamine

■ Ventileerimisrest ja külma õhu sissevõtrest

Puhastage eesmist ventilatsiooniresti 3-4 korda aastas, et sellele kogunenud ebemed ja mustus ei takistaks õhuvoolu.

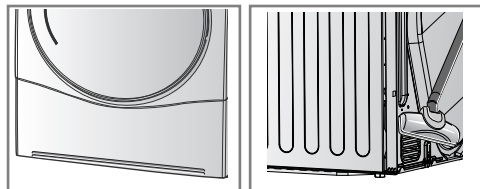

▲ MÄRKUS

- Soe õhk väljub ventilatsiooniresti kaudu.
- Ruum peab olema varustatud piisava ventilatsiooniga, et hoida ära kütusel töötavate seadmetest gaaside tagasivool ruumi.

■ Kondentsvee äravool

Tavaliselt kogutakse kondentsvesi veeanumasse, kuni see käsitsi tühjendatakse.

Vee võib juhtida ka otse äravoolu, eriti kui kuivati on paigutatud pesumasina peale. Äravoolutorude ühenduskomplektiga saate vee kanalisatsiooni juhtida järgnevalt:

1. Võtke ühenduskomplekt välja.

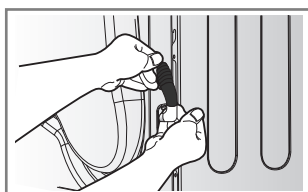

2. Eraldage veeanuma voolik komplektist.

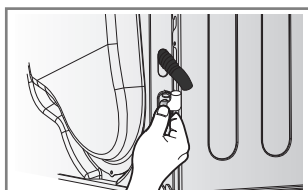

3. Ühendage komplektiga äravoolu voolik.

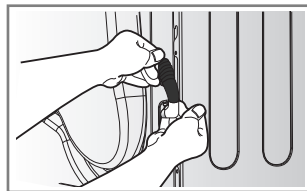

■ Niiskusandur?

Seade kontrollib niiskustaset kuivati töötamise ajal, mistõttu peab seda regulaarselt lubjasette vältimiseks puhastama.

Pühkige trumlis asuvaid andureid. (nagu joonisel näidatud)

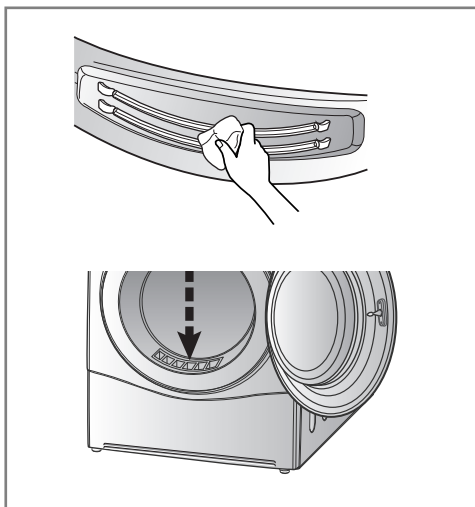

Nõiuanded nutikaks kasutamiseks

■ Kuivatamise juhised

Tsükkel		Pesu kogus	Kuivatusaeg (kaasarvatud jahutusaeg)	
			Säästlik	Kiire
Puuvill	Ekstra kuiv	9 kg	200 min	125 min
	Väga kuiv	9 kg	190 min	120 min
	Kapikuiv	9 kg	180 min	115 min
	Kergelt niiske	9 kg	170 min	103 min
	Triikimiseks	9 kg	160 min	97 min
Erinevad kangad	Väga kuiv	4 kg	100 min	53 min
	Kapikuiv	4 kg	90 min	48 min
	Triikimiseks	4 kg	70 min	41 min
Kerge hooldus	Kapikuiv	4 kg	70 min	41 min
	Triikimiseks	4 kg	60 min	35 min
Suured esemed		2 kg	120 min	70 min
Teksased		3 kg	110 min	60 min
Nahahooldus		4,5 kg	-	135 min
Värskendamine		1,5 kg	-	39 min
Spordiriided		2 kg	50 min	-
Kiirkuivatus		3 kg	-	50 min
Õrnad esemed		1,5 kg	48 min	-
Villane		1 kg	29 min	

Nõiuanded nutikaks kasutamiseks

Villane

Kuivatage villaseid esemeid "Wool" tsükliga. Vaadake alati hooldusetiketi „sümboleid“. Villaseid esemeid ei saa tsükli jooksul täielikult kuivatada, seega ärge kuivatamist korrake. Andke esemetele nende algkuju ja ja kuivatage need sirgelt.

Kootud ja heegeldatud esemed

Osad kootud või heegeldatud esemed võivad kvaliteedist sõltuvalt kokkutõmmata.

Mittekortsuvad esemed ja sünteetika

Ärge kuivatit ülekoormake. Võtke mittekortsuvad esemed koheselt peale kuivatati peatumist välja.

Beebiriided ja öösärgid

Järgige alati tootja juhiseid

Kumm ja plastik

Ärge kunagi kuivatage kuivatis esemeid, mis on valmistatud kummi või plastikut sisaldavast materjalist, nt:

- põlled, pudipõlled ja toolikatted
- kardinad ja lauakatted
- vannimatid

Klaaskiud

Ärge kunagi kuivatage kuivatis klaaskiust esemeid. Kuivatisse jäänud klaaskiud võivad järgmisel korral jääda teie riiete külge ja ärritada nahka.















Hooldusetiketid

Rõivad on varustatud hooldusetikettidega, seega on soovitatav neid kuivatada vastavalt etiketil toodud infole.

Samuti peab pesu suuruse ja kangatüübi järgi sorteerima.

Parimate kuivatustulemuste ja energiasäästu saavutamiseks ei tohi kuivatit ülelaadida.

Allpool on toodud hooldusetiketid.

Sümbol	Tähendus
	Kuivatus
	Trummelkuivatus
	Mittekortsuv / määrdumiskindel
	Õrn/Õrn
	Mitte trummelkuivatis kuivatada
	Mitte kuivatada
	Kõrge kuumus
	Keskmine kuumus
	Madal kuumus
	Mitte kuumutada / õhkkuivatada
	Rippkuivatus/ Rippkuivatus
	Rippkuivatus ilma väänamata
	Sirge kuivatus
	Varjus

Nõiuanded nutikaks kasutamiseks

■ Toote andmed

LG AUTOMAATNE PESUKUIVATI		
Tähis		LG Electronics
Mudel		RC9055****
Nimitootlikus	kg	9kg
Kuivati tüüp		Kodumajapidamise kondensertrummelkuivati
Energiaklass	kWh/yr	A++
Aastane energiakulu (AEc)		259
Automaatne trummelkuivati		Yes
EU ökomärgis	kWh	No
Edry	kWh	2,20
Edry1/2		1,15
Elektrikulu täiskoormusel		W
- Väljalülitatud režiim (Po)	W	0,4
- Ooterežiim (PI)	min	0,4
Ooterežiimi kestus		10
Standard puuvillaprogramm		min
Säästlik kapikuiv puuvill		
Kuivatusaeg (Tt)	min	164
- Tdry	min	214
- Tdry1/2		127
Kondansatsiooni efektiivsusklass		%
- Ct	%	93
- Cdry	%	93
- Cdry1/2	dB	93
Müratase		64

Nõiuanded nutikaks kasutamiseks

Programm / Kuivatuse tase	Valik (Eco Hybrid™)	Pesu	Kogus	Eeldatav tulemus			
				Energiaef ektiivus (kWh)	Kuivatus aeg (min)	Ooterežiim (PI) (W)	Väljalülit atud režiim (Po) (W)
Puuvill / Kapikuiv	Säästlik	Puuvill 100%	9kg	2,20	214	0.4	0.4
		Puuvill 100%	4,5kg	1,15	127		
Erinevad kangad / Kapikuiv	Säästlik	Polüester 65% + Puuvill 35%	4kg	0.72	84		

▲ MÄRKUS

- Testitud vastavalt EN61121 ja direktiivile 932/2012
- Valige EN61121 ja direktiivile 932/2012 vastavalt testimiseks "Cotton Cupboard Eco (Full & Half Load)"
 - Standard puuvillaprogramm : Cotton Cupboard + Eco Option (vaikimisi)
(Need on kõige efektiivsemad programmid vastavalt EN61121 ja direktiivile 932/2012 läbiviidud testidele)
- Teave standard puuvillaprogrammi kohta ja kas see on sobiv normaalselt märja puuvillapesu kuivatamiseks ning kas see on kõige efektiivsem programm energiakulu osas märja puuvillapesu kuivatamisel;
- Testi tulemused sõltuvad ruumi temperatuurist, pesu tüübist ja kogusest, vee karedusest ja siseneva vee temperatuurist.
- Kui toode on millegi alla paigutatud, võib see tulemust halvendada.

Nõiuanded nutikaks kasutamiseks

■ Varuosad

Garantiitingimustel kasutatavad varuosad tarnitakse tasuta.

Garantiiaja möödudes peate varuosad teeninduskeskusest ostma.

■ Kuivati kasutuselt kõrvaldamine

Laste ja teiste vigastuste ärahoidmiseks peab kuivati kasutuselt kõrvaldama ohutult.

Enne seadme äraviskamist peate kuivati ukse, katte ja teised väljaulatuvad osad eemaldama ning toitejuhtme äralõikama.

■ Teenindus

Kui teil on kuivatiga probleeme, vaadake kõigepealt veatsingu osa.

Kui te viga ei suuda leida ja probleemi lahendada, võtke ühendust teenindusega.

Teeninduses küsitakse teilt järgnevat:

1. Nimi, aadress ja postin indeks.
2. Telefoninumber.
3. Probleemi kirjeldus.
4. Kuivati mudeli number ja seerianumber.
5. Ostmiskuupäev.

■ Lisatarvikud

- Kuivatiga on kaasas järgnevad tarvikud:

1. Kondensatsioonivee voolik ja vooliku hoidik (eraldi ostetav)

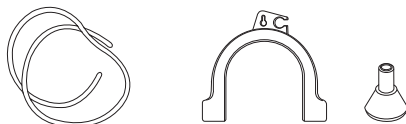

2. Kuivatusraam

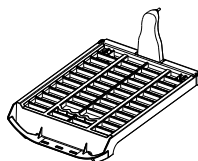

■ Paigalduskomplekt

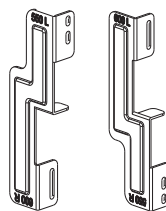

Hoidik: 2EA, Krugi: 4EA

Eraldi ostetav

- Kinnituskomplekti saab kasutada pesumasinatega, mille ülapiat on 550mm ja 600mm.

Paigalduskomplekti peate kasutama LG pesumasina peale paigaldamisel. Paigalduskomplekti müüakse eraldi.

Veaotsing

■ Nõuanded veaotsinguks

Järgnevad leheküljed aitavad aja ja raha säästmiseks enne teenindusse helistamist ise proovida probleemi lahendada.

Küsimus	Lahendus
Kuivati ei tööta	<ol style="list-style-type: none">1. Kontrollige, kas kuivati on vooluvõrku ühendatud.2. Kontrollige, kas käivitamise/pausi nupule on vajutatud.3. Kontrollige, kas uks on korralikult suletud.4. Kontrollige, ega ruumi temperatuur ei ole alla 5°C.5. Kontrollige, ega kaitse ei ole läbipõlenud või voolukatkesti takistatud ja vahetage need vajadusel välja. (Tähelepanu: elektrilistel kuivatitel on üldiselt kaks kaitset ja voolukatkestit) Peale seadme töötsükli ajal veeanuma tühjendamist ja filtri puhastamist peate vajutama käivitamise/pausi nupule.
Kuivatamine kestab kaua	<ol style="list-style-type: none">1. Filtri peab peale igat kuivatuskorda puhastama.2. Kontrollige, kas veeanum on tühjendatud.3. Valige kangatüübile vastav tsükkel.4. Kontrollige, et ventilatsioonirest või tagumised ventilatsiooniavad ei oleks takistatud.5. Kontrollige, et pesu ei oleks liiga märg.6. Kontrollige, et kuivati ei oleks ülekoormatud.
Kuivati töötab, aga "Time Left" ekraanil ei muutu.	Tegemist ei ole rikkega. Kuivatamisaeg on eeldatav aeg ja seda arvestatakse tsükli käigus ümber sõltuvalt pesu niiskustasemest.
	Kontrollige, kas filter on puhas.
Pesu on ebemetega kaetud.	<ol style="list-style-type: none">1. Kontrollige, kas filter on puhas.2. Kontrollige, kas kõik esemed kuivatis on puhtad.3. Kontrollige, kas pesu on vastavalt kangatüübile sorteeritud.4. Kontrollige, et kuivati ei oleks ülekoormatud.5. Kontrollige, et pesu hulgas ei oleks mõni paber, salvrätik või muu lagunev materjal ning eemaldage see.
Kuivatusaeg ei ole püsiv.	Kuivatusaeg sõltub kuumuseseadest, pesu kogusest, kangatüübist, pesu märgusastmest ja filtri seisukorrast.
Vesi lekib	Kontrollige, et veevoolik ja äravoolu voolik oleksid korralikult ühendatud.
Pesu on kortsus	Kontrollige, et kuivati ei oleks ülekoormatud. Kasutage lühemat kuivatusaega ja eemaldage esemed siis, kui need on veel natuke niisked. Kasutage kortsumisvastast valikut.
Esemed on kokkutõmbunud	Kokkutõmbumise vältimiseks vaadake oma rõivaste hooldusetiketti, kuna osad kangad tõmbuvad pesemisel kokku ja neid ei tohiks kuivatis kuivatada.
	Kontrollige, kas filter on kuivatis.

Veaotsing

■ Veateated

- **DE** : Kuivati töö jätkamiseks peab ukse peab sulgema ja käivituse/pausi nupule vajutama. Kui veateadet jätkuvalt kuvatakse, ühendage toitejuhe lahti ja helistage teenindusse.

• **LE1, LE2, LE3, LE4, F1, OE**

: Kui veateadet jätkuvalt kuvatakse, ühendage toitejuhe lahti ja helistage teenindusse.

■ Trumli valgustus ei tööta

- Võtke ühendust teenindusega.

Veaotsing

▲ MÄRKUS

Smart Diagnosis™ funktsioon toimib ainult Smart Diagnosis™ märgistusega toodetel.

Smart Diagnosis funktsioon ei tööta analoogtelefoniga.

■ Smart Diagnosis™ kasutamine

- Kasutage seda funktsiooni ainult siis, kui seda soovitakse kõnekeskuses. Ülekande heli kõlab samamoodi nagu faksi saatmine.
- Kui kuivati ei ole sisselülitatud, ei saa Smart Diagnosis™ funktsiooni kasutada. Sel juhul peate veaotsingu ilma Smart Diagnosis™ funktsioonita läbi viima. Kui teil on kuivatiga probleeme, helistage teenindusse. Järgige kõnekeskuse juhiseid ja vajadusel järgnevaid samme:

1. Lülitage seade toitenupuga sisse. Ärge vajutage teistele nuppudele või keerake valikuketast.

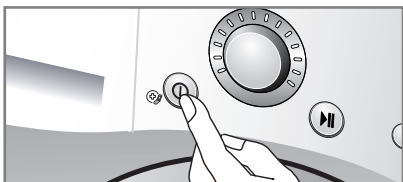

2. Kui kõnekeskus seda palub, asetage telefoni suuosa "Smart Diagnosis™" ikooni ja toitenupu lähedale.

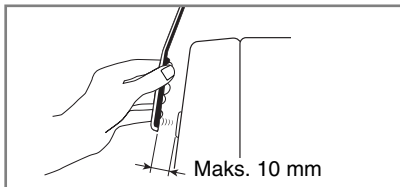
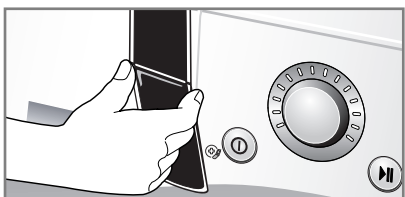
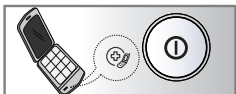

3. Hoidke "▲ (More)" nuppu kolm sekundit all, hoides telefoni suuosa "Smart Diagnosis™" ikooni ja toitenupu lähedal.
4. Hoidke telefoni seni paigal, kuni ülekande heli lõppeb. See võtab umbes 6 sekundit ja ekraanil kuvatakse aega.
 - Parimate tulemuste saavutamiseks ärge telefoni liigutage.
 - Kui kõnekeskuse töötaja ei saa korrektseid andmeid, võib ta teil paluda toimingut korrata.
 - Ülekandmise ajal toitenupu vajutamine lülitab "Smart Diagnosis™" välja.
5. Kui ajalugemine ja heli lõppevad, jätkake vestlust kõnekeskuse töötajaga, kes oskab teid saadud informatsiooni abil juhendada.

▲ MÄRKUS

Smart Diagnosis on veaotsingu funktsioon, mis abistab, aga ei asenda traditsioonilist veaotsingu meetodit. Selle funktsiooni efektiivsus sõltub erinevatest teguritest, kaasarvatud, aga mitte piiratult, telefoni vastuvõtvõimest, ümbritsevast mürast ja ruumi akustikast. LG ei garanteeri, et Smart Diagnosis suudab probleemi kindlasti lahendada.

Tehnilised andmed

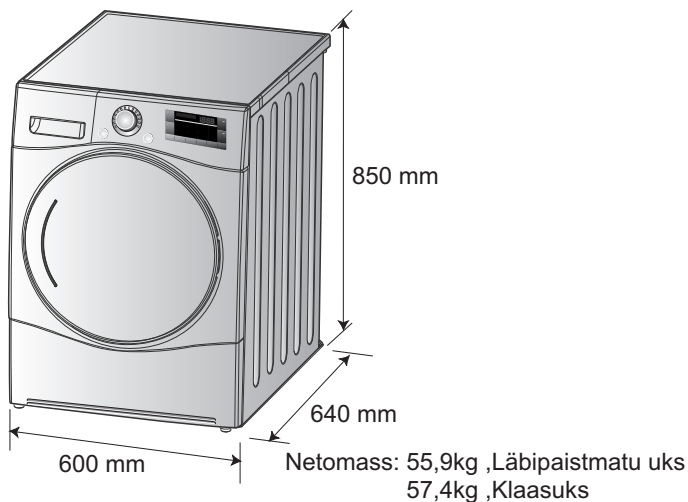

■ Voolunõuded

Voldid	Herz	Wattid
220 - 240 V	50 Hz	1800

Tagage kuivatile korralik pinge.
Andmeplaadil on äratoodud õige pinge.

■ Maks. kogus : 9 kg

■ Lubatud temperatuur : 5 ~ 35°C

■ Sügavus avatud uksega : 1090mm

■ Nõuded ventilatsioonile

Alkoovis või tööpinna all	Kapis
Kindlustage kuivatile 112 kuupjalga/min õhuvoo	Kapp ukse peab olema 2 ventilatsiooniava, kumbki vähemalt 387 cm ² (60 ruutjalga), mis asuvad põrandast umbes 8 cm (3 tolli) kõrgusel.

Garantii

Vana seadme kasutusest kõrvaldamine

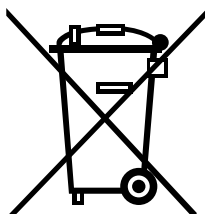

1. Kui tootele on kinnitatud läbikriipsutatud prügikonteineri sümbol, tähendab see, et toode on normeeritud Euroopa direktiiviga 2002/96/EÜ.
 2. Kõigi elektri- ja elektroonikaseadmete kasutusest kõrvaldamine peab toimuma omavalitsuste jäätmeveost eraldi, riigi või kohaliku omavalitsuse poolt määratud spetsiaalsetes kogumispunktides.
 3. Vana seadme õige kasutusest kõrvaldamine aitab vältida võimalikke negatiivseid tagajärgi keskkonnale ja inimestele.
 4. Lisateabe saamiseks vana seadme kasutusest kõrvaldamise võimaluste kohta võtke ühendust oma elukohajärgse omavalitsuse, jäätmekäitlusteenuse pakkuja või kauplusega, kust toote ostsite.
- Teave selles seadmes kasutatavate fluoritud kasvuhoonegaaside kohta

Kemikaali nimi	Gaaside koostis	Total GWP (kg CO ₂ –eq)
R – 134a	100% HFC – 134a	1300

▲ MÄRKUS

- Seadme kasutusest kõrvaldamisel lõigake sellelt toitejuhe, hävitage pistik ja eemaldage uks, et lapsed ei saaks ennast vigastada.

■ Mis ei ole kaetud

- Sõidud teie koju eesmärgiga juhendada teid seadme kasutamise osas. Seadme ühendamine muu pingega kui andmeplaadil äratoodud.
- Kahjustused, mis on tekkinud õnnetuse, hooletuse, vale kasutuse või vääramatu jõu tõttu. Rikked, mis on põhjustatud muul juhul, kui tavakasutus või kasutusjuhendi järgimata jätmise tõttu.
- Kahjurite (rotid, hiired jne) poolt tekitatud kahjustused.
- Müra ja vibratsioon, mis on normaalne (nt vee äravoolu heli, tsentrifuug või hoiatushelid).
- Paigalduse korrigeerimine (nt seadme tasakaalustamine, äravoolu korraldamine).
- Kasutusjuhendiga määratud tavahoodus.
- Võõrobjektide/-ainete, nt kruus, naelad, , rinnahoidja traadid ja nõõbid, seadmest, kaasaratud pumbast ja voolikust, eemaldamine.
- Kaitsmete vahetamine, juhtmestiku või torustiku korrigeerimine.
- Volituseta tehtud paranduste korrigeerimine. Seadme kahjustustest tekitatud kõrvalised või kaasnevad kahjustused varale.
- Seadme ärilisel eesmärgil kasutamisel garantii katkeb. (nt avalikes kohtades nagu avalikud pesuruumid, majutusasutused, treeningkeskused, ühiselamud)
- Kui toode on paigaldatud tavalisest teeninduspiirkonnast kaugemale, siis kõik toote remondi või defektsete osade vahetamisega seotud transpordikulud kannab seadme omanik.

