

Model	VR6340LV.A**QCIS		
Language	+	Part No.	MFL68042507
Page	84	인쇄도수(외/내)	1/1
재 질	80g/m ²	크 기(D*W)	148*210
작성일자	2014.07.14	담 당 자	

ИНСТРУКЦИЯ ПО ЭКСПЛУАТАЦИИ РОБОТ-ПЫЛЕСОС

Перед использованием, ознакомьтесь, пожалуйста, с важными правилами техники безопасности и следуйте им. После ознакомления с инструкцией, сохраните её и держите в доступном месте.

VR634** Ser.

VRF4*** Ser.



MFL68042507



www.lg.com

ОСНОВНЫЕ ХАРАКТЕРИСТИКИ НОМ-ВОТ

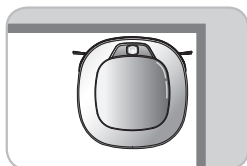

Мастер уборки углов

После внедрения нового фирменного концептуального дизайна корпуса, который идеально подходит для чистки вдоль стен и углов, работа робота-пылесоса стала невероятно эффективной.

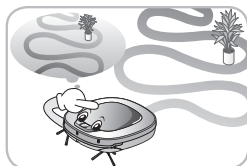

Обучаемость

Робот-пылесос может запоминать условия уборки при помощи функции Интеллектуальная работа для более эффективной уборки.

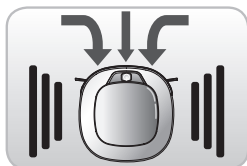

Режим турбо уборки

В турбо режиме робот-пылесос работает более интенсивно и лучше убирает.

Турбо режим включается автоматически на коврах, что увеличивает эффективность уборки на ковровых покрытиях.

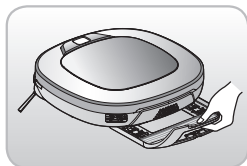

Выдвижная насадка с накладкой из микрофибры (опция)

Выдвижная насадка с накладкой из микрофибры упрощает пользователям замену накладки без необходимости переворачивать устройство.



Режим "Мое место"

Если задать участок уборки с помощью дистанционного пульта, робот-пылесос быстро выполнит уборку необходимого загрязненного участка.

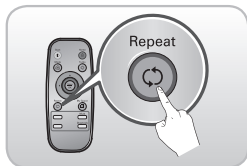

Повтор

Робот-пылесос будет убирать непрерывно, пока не будет выработан заряд аккумулятора.

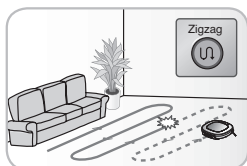

Автопоиск места уборки

Если сместить робот-пылесос во время выполнения цикла уборки, устройство будет автоматически искать место окончания уборки, вернется на данный участок и продолжит уборку.

СОДЕРЖАНИЕ

1 ПЕРЕД ЭКСПЛУАТАЦИЕЙ

- 2~6 Важные правила техники безопасности
- 7 Комплектация робота-пылесоса Hom-Bot
- 8~9 Устройство робота
- 10 Назначение кнопок на корпусе пылесоса
- 11 Обозначение кнопок пульта дистанционного управления
- 12 Индикаторы состояния робота Hom-Bot
- 13 Проверьте перед началом работы
- 14 Начало эксплуатации

2 ЭКСПЛУАТАЦИЯ ПЫЛЕСОСА

- 15 Установка зарядной станции
- 16 Включение и выключение питания пылесоса
- 17 Начало и завершение уборки
- 18 Способы зарядки аккумулятора
- 19~20 Режимы уборки
- 21 Дополнительные функции уборки
- 22 Уборка с накладкой из микрофибры (опция)
- 23 Функция поиска местоположения
- 24~25 Интеллектуальная автодиагностика

3 ОЧИСТКА И ХРАНЕНИЕ

- 26 Очистка контейнера для пыли
- 27 Очистка фильтров
- 28 Очистка щетки
- 29 Очистка сенсоров/контактов зарядной станции
- 30 Очистка боковых щеток
- 31 Очищение накладки из микрофибры (опция)

4 ДОПОЛНИТЕЛЬНАЯ ИНФОРМАЦИЯ

- 32~34 Устранение неисправностей
- 35 Перед обращением в сервисный центр

5 ПРИМЕЧАНИЕ

- 36 Технические характеристики
- 37 Справочная информация

ВАЖНЫЕ ПРАВИЛА ТЕХНИКИ БЕЗОПАСНОСТИ

Данная инструкция поможет избежать травм или порчи пылесоса в связи с ненадлежащим использованием.

Внимание

После ознакомления с инструкцией, сохраните ее и держите в доступном месте.



Этот знак предупреждает вас об источниках опасности либо об опасных действиях. Во избежание поломок и повреждений внимательно изучите эти инструкции и всегда им следуйте.

Предупреждение

Невыполнение данной инструкции может привести к серьезной травме или смерти.

Внимание

Если пользователь не следует данному руководству, он может получить травму или материальный ущерб.

Предупреждение

1. Данное устройство не предназначено для использования лицами (в том числе, детьми) с ограниченными физическими, сенсорными или умственными способностями, или лицами, не имеющими достаточного опыта и знаний, за исключением случаев присмотра или обучения таких лиц правилам применения данного устройства лицом, ответственным за их безопасность.
2. Присматривайте за детьми и не допускайте игр с данным устройством.
3. В случае повреждения сетевого шнура, во избежание риска, он должен быть заменен сервисным агентом компании LG Electronics.
4. Данным устройством разрешено пользоваться детям в возрасте от 8 лет и старше, а также лицам с ограниченными физическими, сенсорными или умственными способностями, или лицами, не имеющими достаточного опыта и знаний, если они находятся под присмотром или обучены правилам безопасного применения данного устройства и осознают возможные риски. Детям запрещено играть с данным устройством. Детям запрещено чистить или обращаться с данным устройством без присмотра.

! Предупреждение



Ремонт электроприборов должны выполнять только квалифицированные инженеры по техническому обслуживанию.

Невыполнение данного правила может привести к возгоранию или повреждению прибора.

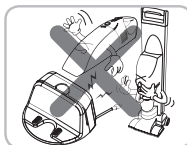

Используйте только оригинальное зарядное устройство и аккумулятор идущие в комплекте.

Нарушение данной рекомендации может привести к возгоранию или повреждению прибора.

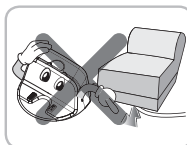

Не пережимайте шланг острыми или тяжелыми предметами, это может привести к электрическому замыканию или возгоранию.

В случае повреждения шланга, его замену должен производить фирма-производитель или лицо имеющее аналогичную квалификацию.

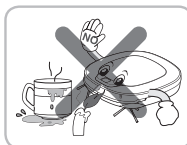

Не используйте робот-пылесос, если на полу находятся свечи или хрупкие предметы.

Это может привести к пожару или поломке изделия.

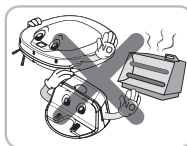

Не храните пылесос вблизи источников тепла.

Горячий воздух может привести к деформации, возгоранию и повреждению прибора.

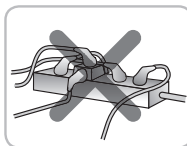

Всегда используйте специальную электрическую розетку на 5 А или более.

Если к одной электрической розетке подключены одновременно несколько бытовых приборов, они могут вырабатывать достаточно тепла, что может привести к возгоранию.

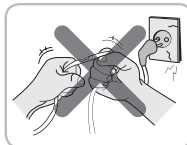

Не сильно перегибайте шнур. Не пользуйтесь поврежденным, разрезанным или проколотым шнуром, тк.

Это может привести к возгоранию или повреждению прибора.

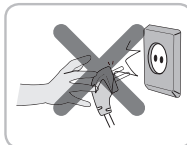

Во избежание повреждений, вынимайте вилку из розетки, держась рукой за саму вилку, а не за кабель. Будьте осторожны, чтобы не прикасаться к штырю вилки пальцами.

Невыполнение данной рекомендации может привести к поражению электрическим током.



Не прикасайтесь к вилке мокрыми руками.

Это может привести к поражению электрическим током.

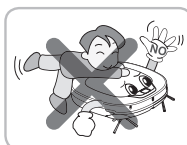

Не позволяйте детям кататься на пылесосе, не накрывайте его сверху.

Несоблюдение этого указания может привести к травме или повреждению прибора.

ВАЖНЫЕ ПРАВИЛА ТЕХНИКИ БЕЗОПАСНОСТИ

! Предупреждение

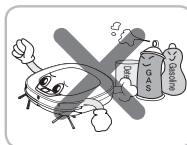

Не распыляйте вблизи или на поверхность пылесоса горючие, легковоспламеняющиеся вещества, напитки.

Это может привести к возгоранию или выходу прибора из строя

* Легковоспламеняющиеся вещества: бензин, растворитель и т.п.

* Поверхностно-активные вещества: моющие средства, средства для ванной и т.п.



Немедленно выключите прибор в том случае, если появились странный шум, запах или дым в пылесосе.

Это может привести к возгоранию или повреждению прибора.

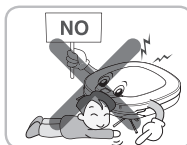

Не пытайтесь засунуть руки, ноги или какие-либо другие части тела в щетку работающего пылесоса.

Несоблюдение этого указания может привести к травме или повреждению прибора.

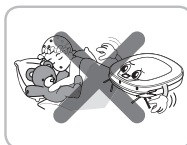

Не используйте пылесос в комнате, где спят дети.

Несоблюдение этого указания может привести к травме или повреждению прибора.



Не пользуйтесь пылесосом над высокими узкими поверхностями, такими как верхняя часть шкафа, холодильника, стола и тд.

Несоблюдение этого указания может привести к травме или повреждению прибора.

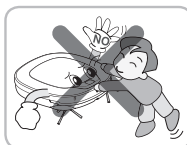

Не позволяйте детям играть с пылесосом.

Несоблюдение этого указания может привести к травме или повреждению прибора.



Не используйте устройство на полу с более чем 10-ти градусным наклоном.

Оно, возможно, не будет работать как положено.

! ВНИМАНИЕ



Регулярно очищайте пылесборник.

Длительное хранение пыли в пылесборнике может спровоцировать аллергию у высокочувствительных людей а также появление насекомых.



Не ударяйте и не роняйте пылесос.

Это может привести к повреждению или поломке изделия, которые не покрываются гарантией.

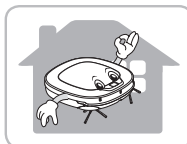

Используйте пылесос только внутри помещения.

Несоблюдение данного правила может привести к повреждению прибора.



Не оставляйте пылесос долго на холоде (менее -5 °C).

Это может привести к повреждению прибора.

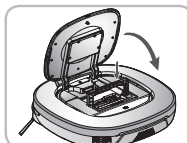

Перед началом уборки закрывайте крышку пылесборника на основном устройстве.

Если крышка не закрыта, это может привести к травме или выходу прибора из строя.

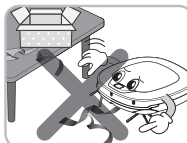

Уберите с пола все кабели или длинные шнуры.

Кабель или шнур могут обмотаться вокруг колесиков робота-пылесоса, что может привести к выходу изделия из строя или к отсоединению шнура от розетки.



НЕ ИСПОЛЬЗУЙТЕ робот-пылесос возле перил, лестниц и в других опасных местах.

В противном случае, это может привести к получению травмы пользователем или поломке изделия.

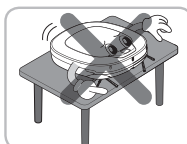

Не ставьте робот-пылесос на стол, когда он включен.

Это может привести к получению травмы пользователем или поломке изделия

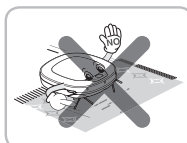

В редких случаях щетка робота-пылесоса может повредить ковер. В таком случае немедленно прекратите уборку.

Если ковер с очень длинным ворсом или декоративными кисточками, кисточки могут повредиться.

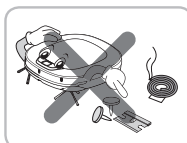

Не позволяйте роботу-пылесосу проезжать по жидкостям, лезвиям, канцелярским кнопкам, легковоспламеняемым материалам и т.д.

Эти предметы могут привести к поломке изделия.

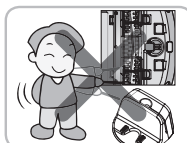

Не позволяйте контактам основного устройства и зарядной станции прикасаться к металлическим предметам.

Невыполнение данного предупреждения может привести к выходу изделия из строя.

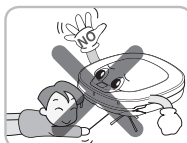

Не помещайте острые предметы в отверстие ультразвукового сенсора робота-пылесоса.

Невыполнение данного предупреждения может привести к выходу изделия из строя.

ВАЖНЫЕ ПРАВИЛА ТЕХНИКИ БЕЗОПАСНОСТИ

! ВНИМАНИЕ



Не заливайте в пылесос чистящие средства или другие жидкости.

Это может привести к повреждению пылесоса. При попадании жидкости внутрь, выключите пылесос и обратитесь в сервисный центр LG Electronics.

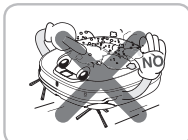

Не используйте пылесос, когда пылесборник полностью заполнен.

Несоблюдение этого указания может привести к повреждению прибора.

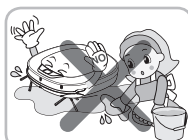

Если пол влажный или на нем есть влажные участки, вытрите их перед тем как использовать робот-пылесос. Не используйте робот-пылесос на влажной поверхности.

Невыполнение данного предупреждения может привести к выходу изделия из строя.

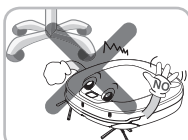

Во время работы робот-пылесос может удариться об ножку кресла, стола или другие узкие части мебели.

Для более быстрой и лучшей уборки поставьте стулья сверху на обеденный стол.

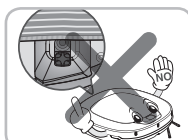

Когда вы прикрепляете накладку из микрофибры, не перекрывайте сенсор нижней камеры.

Если закрыть сенсор нижней камеры, это может помешать изделию работать должным образом. (В некоторых моделях датчик может отсутствовать.)

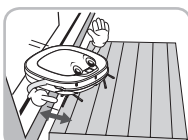

Перед началом уборки убедитесь, что нижняя панель находится на высоте 3 см от пола.

Если порог низкий, робот-пылесос может его преодолеть и подъехать к самой входной двери.

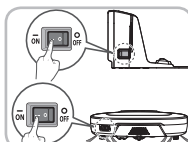

Для экономии электроэнергии выключайте кнопку Вкл/Выкл, если данный режим не используется, и включайте для очистки и зарядки.



Tip

Перед началом использования:

- Опустошите пылесборник, если он заполнен.
- Уберите с пола все кабели или длинные шнуры.
- Перед уборкой удалите с пола всю влагу.
- Перед уборкой закройте крышку пылесборника.
- Уберите хрупкие или ненужные предметы из комнаты, в которой будет проходить уборка. Например, уберите с пола дорогие керамические изделия и ценные вещи.
- Убедитесь, что аккумулятор достаточно заряжен и, если заряд низкий, подзарядите его.
- Закройте двери во все комнаты, в которые вы не хотите, чтобы попал робот-пылесос. Во время уборки робот-пылесос может переместиться в другую комнату и продолжать уборку.
- Не используйте данное изделие в комнате, где спит ребенок. Ребенок может получить травму.
- Уберите с пола полотенца, полотенца для ног и все другие изделия из тонкой ткани, так как они могут попасть в щетку.
- Уборка будет проходить с затруднениями на коврах с кисточками или на покрытиях толщиной больше 20 мм. Более подходящим было бы выровнять их перед использованием изделия.
- Пожалуйста, закройте все балконные двери. Колеса могут заклинить во время уборки.

КОМПЛЕКТАЦИЯ РОБОТА-ПЫЛЕСОСА НОМ-ВОТ

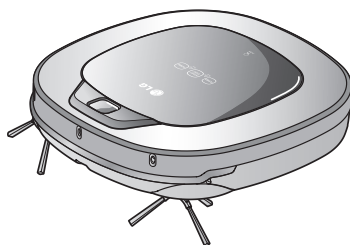

Робот-пылесос



Пульт дистанционного управления

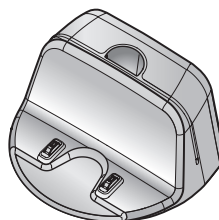

Зарядное устройство

► Возможно несоответствие с картинкой.

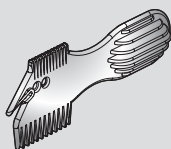

Инструмент для
очистки

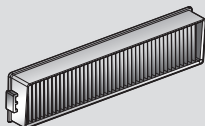

фильтр пылесборника
(опция)

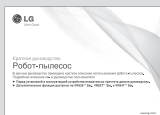

краткое руководство
пользователя



инструкция по
эксплуатации

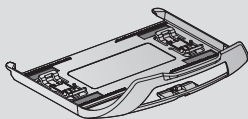

Насадка из микрофибры
(опция)



Микрофибра (2 шт.)
(опция)

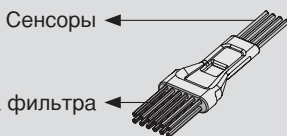

Сенсоры

Очистка фильтра

Чистящая щетка
(На крышке пылесборника)

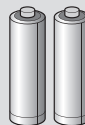

две батареи для пульта
дистанционного управления
(размер AAA)

УСТРОЙСТВО РОБОТА - Робот-пылесос

Вид сверху

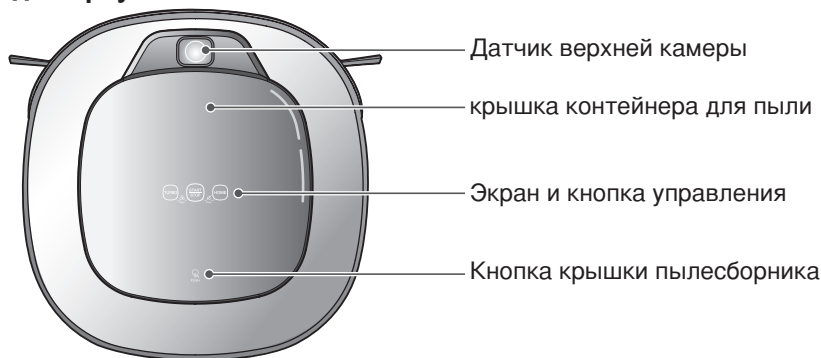

Вид спереди

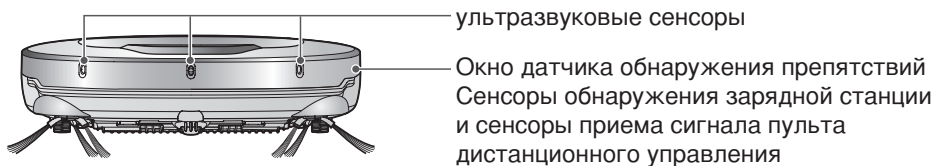

Вид сзади

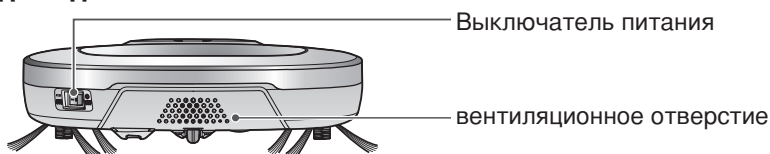

Вид снизу

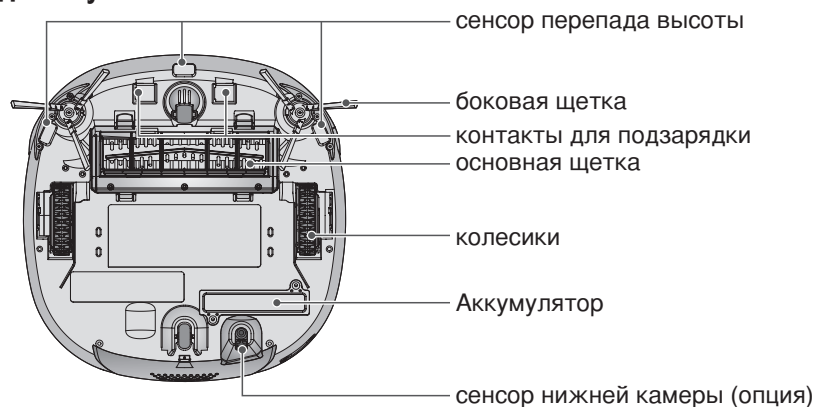

► в зависимости от комплектации возможно несоответствие с картинкой.

УСТРОЙСТВО РОБОТА - ЗАРЯДНАЯ СТАНЦИЯ / ПЫЛЕСБОРНИК

Зарядная станция

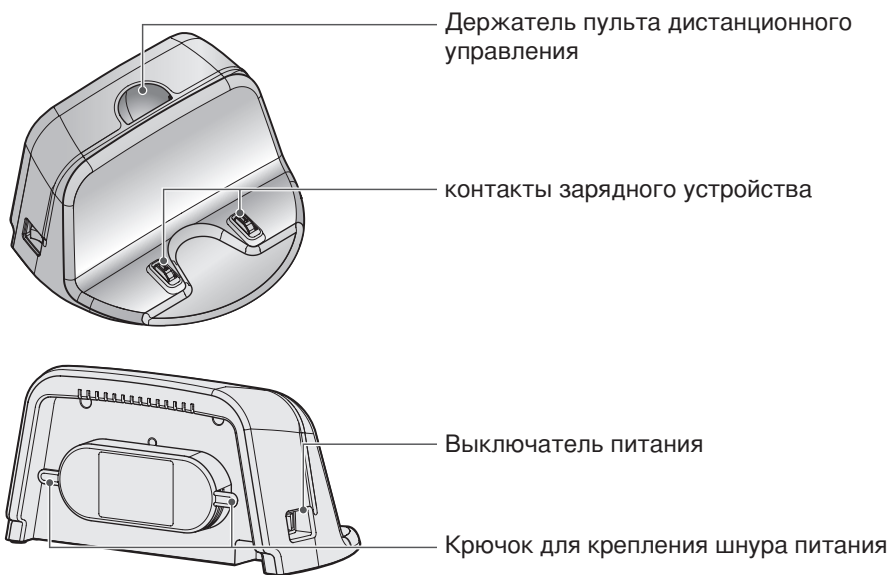

Контейнер для пыли

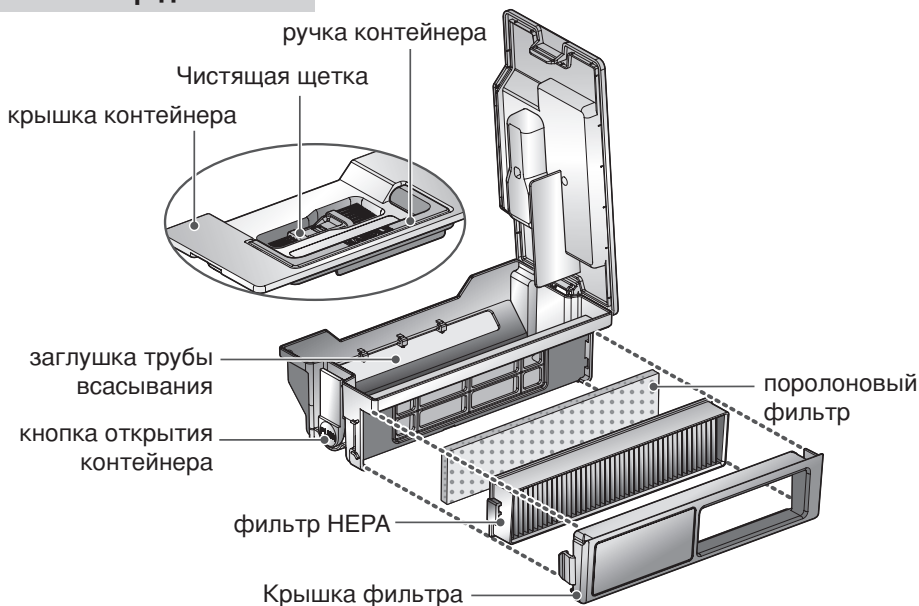

► в зависимости от комплектации возможно несоответствие с картинкой.

НАЗНАЧЕНИЕ КНОПОК НА КОРПУСЕ ПЫЛЕСОСА

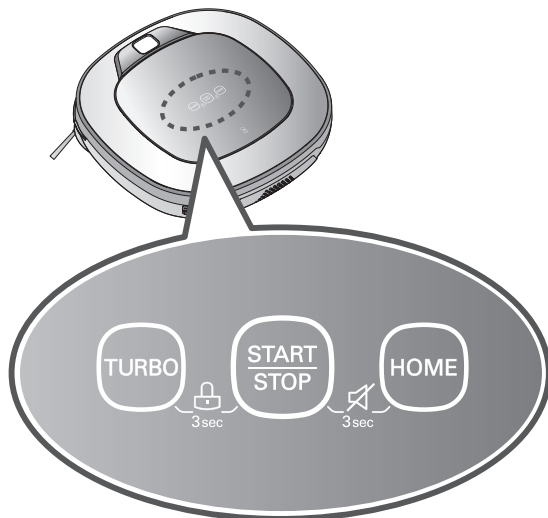

TURBO

- При нажатии этой кнопки включается 'Турбо Режим' с голосовыми подсказками.
- При нажатии этой кнопки в 'Турбо Режим' он отключается.

START/STOP

- Используется для включения питания, запуска или остановки уборки.
- Если нажать эту кнопку, когда питание включено, запустится процесс уборки.
- Если во время уборки кнопка чем-либо будет прижата, уборка остановится.
- Если нажать эту кнопку и удерживать в течение 2 сек., когда питание включено, питание отключится.
- Если нажать эту кнопку в режиме 'Интеллектуальной автодиагностики', это остановит процесс автодиагностики.

HOME

- Используется для подзарядки робота-пылесоса посредством перемещения его на зарядную станцию.
- Если уборка завершена или при низком заряде аккумулятора, Робот-пылесос самостоятельно переместится к зарядной станции для подзарядки аккумулятора.

БЛОКИРОВКА КНОПОК Вкл./откл.

- Если одновременно нажать и 3 секунды удерживать кнопки 'TURBO' и 'START/STOP', это включает или отключает функцию Блокировки кнопок.
- Если функция 'Блокировка кнопок' включена, начнет мигать значок Блокировка кнопок и будет слышен голосовой ответ "Кнопка заблокирована."

голосового предупреждения On/Off

- Нажмите и удерживайте кнопку 'START/STOP' и 'HOME' на блоке питания на протяжении 3 сек., чтобы ВКЛ./ВЫКЛ. голосовой сигнал.
- Если голосовой сигнал ВЫКЛ., включается индикатор беззвучного режима.

ОБОЗНАЧЕНИЕ КНОПОК ПУЛЬТА ДИСТАНЦИОННОГО УПРАВЛЕНИЯ



Tip

- В пульте дистанционного управления НЕ предусмотрена функция ВКЛ. питания.
- Если устройство ОТКЛ. Пульт дистанционного управления не работает.
- Чтобы ВКЛ./ОТКЛ. Питание, используйте кнопку 'START/STOP' в верхней части робота-пылесоса.
- После остановки робота-пылесоса используйте кнопку 'Mode' или 'My Space'.

ИНДИКАТОРЫ СОСТОЯНИЯ РОБОТА НОМ-ВОТ

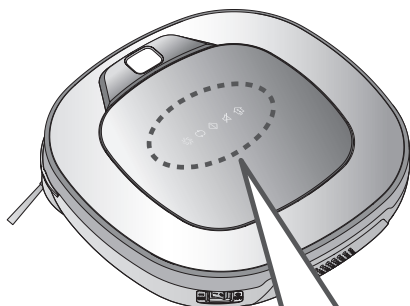

Значок режима турбо уборки

Показывает настройки режима турбо уборки.



Значок режима повтора операции

Показывает настройки режима повтора операции.



Значок рабочего состояния

Показывает рабочее состояние пылесоса.



Значок отсутствия звука

Показывает настройки голосового оповещения.



Значок возврата в исходное положение

Показывает состояние возврата в исходное положение и состояние заряда.

ПРОВЕРЬТЕ ПЕРЕД НАЧАЛОМ РАБОТЫ

Перед началом работы проверьте

- Не оставляйте работающий пылесос в помещении с детьми без присмотра, это может быть опасно.
- Уберите все ненужные или хрупкие предметы из помещения, в котором планируется уборка. Обязательно уберите с пола дорогостоящие керамические изделия и ценные вещи.
- Перед уборкой закройте крышку пылесборника.
- Уберите с пола влагу.
- Уберите с пола предметы, которые могут попасть в щетку пылесоса, такие как шнуры, кабели, полотенца, носки.
- Проверьте уровень заряда пылесоса : если он недостаточен, зарядите пылесос.
- Проверьте пылесборник : если он заполнен, очистите его.
- Если Вы хотите, чтобы робот Hom-Bot совершил уборку в определенном помещении, закройте все остальные двери, так как он может перемещаться из комнаты в комнату во время работы.
- Если установлена накладка из микрофибры, робот-пылесос не сможет перемещаться через пороги высотой 5мм и выше.(опция)
Если вы не планируете использовать для уборки накладку из микрофибры, уберите накладку перед использованием робота-пылесоса.
- Уборка будет проходить с затруднениями на коврах с кисточками или на покрытиях толщиной больше 20 мм. Возможно, будет лучше убрать их перед использованием изделия.
- Пожалуйста, закройте все балконные двери. Колеса могут заклинить во время уборки.

Вставьте батарейки в пульт дистанционного управления

1. Нажмите крючок на обратной стороне пульта и откройте крышку.
2. Соблюдая полярность (+) и (-) разместите две батарейки AAA в пульте.
3. Плотно закройте заднюю крышку.

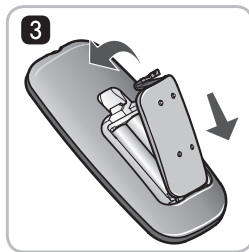
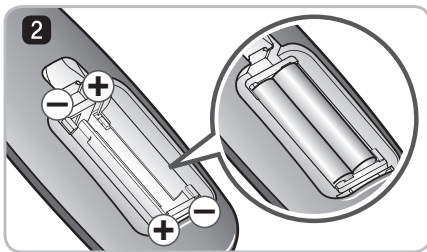
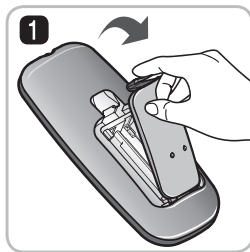

Во время пользования пультом дистанционного управления

- Нажимайте только одну кнопку одновременно.
- Не роняйте и не ударяйте пульт дистанционного управления.
- Храните пульт подальше от устройств излучающих жар, горячий пар или огонь.
- Флуоресцентные лампы могут вносить помехи в работу пульта управления, старайтесь держать его подальше от таких ламп.
- Если пылесос находится от пульта дальше, чем 3 метра, возможно неулавливание сигнала, старайтесь чтобы пылесос находился в зоне управления.

НАЧАЛО ЭКСПЛУАТАЦИИ

1

Установите зарядную станцию (стр. 15)

После установки зарядной станции, вставьте штепсельную вилку в розетку, чтобы робот Hom-Bot мог возвращаться на автоматическую подзарядку.

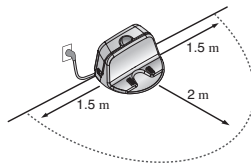

2

Включите питание пылесоса (стр. 16)

Включите кнопку питания, которая находится на внутренней стороне пылесоса на ON, затем нажмите кнопку START/STOP на внешней стороне пылесоса.

* Если питание пылесоса не включается, см. стр 16.

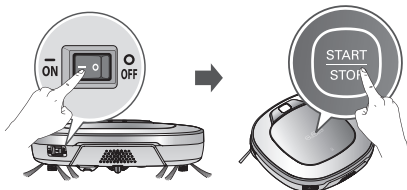

3

Проверьте пылесборник.

Перед началом уборки проверьте состояние пылесборника и закройте крышку пылесборника на основном устройстве.

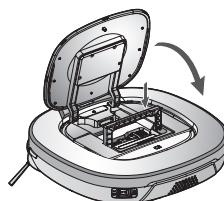

4

Начните уборку (стр. 17)

Когда питание пылесоса включено, нажмите еще раз кнопку START/STOP. После того, как прозвучит звуковой сигнал, пылесос начнет уборку.

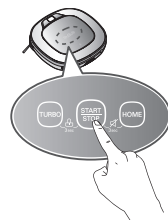

5

Автоматическая подзарядка (стр. 18)

Робот-пылесос Hom-Bot сам определяет уровень заряда батареи, и, если он недостаточен, пылесос автоматически возвращается к станции на подзарядку. Для полной зарядки батареи требуется примерно 3 часа.

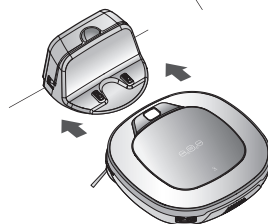

6

Использование режима уборки и дополнительные функции. (Стр. 19~22)

Используйте кнопки на роботе-пылесосе и пульт дистанционного управления, чтобы использовать каждый метод уборки и функции поддержки.

Для режима уборки можно выбрать зигзагом, мое место и повтор, а из дополнительных функций - уборку вручную и с помощью швабры из микрофибры(опция).



< Внимание > Если робот-пылесос работает с открытой крышкой пылесборника, это может привести к травме или серьезному повреждению изделия.

УСТАНОВКА ЗАРЯДНОЙ СТАНЦИИ

Установка зарядной станции

1. Установите зарядную станцию вплотную к стене на ровном пространстве.

Не должно быть никаких препятствий на расстоянии 1 метра слева/справа и 2 метра спереди.

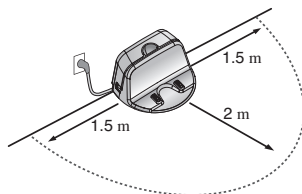
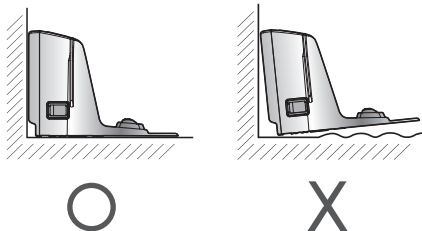

2. Воткните шнур зарядной станции в розетку.

Шнур питания должен быть закреплен вдоль задней стенки, чтобы не препятствовать доступу пылесоса к зарядной станции.

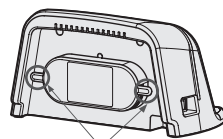
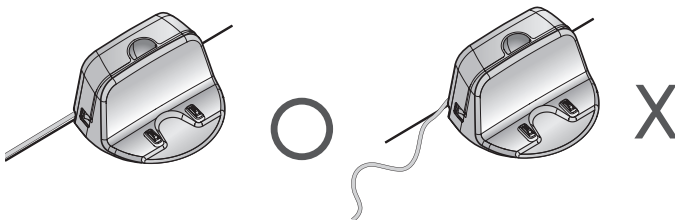

крючки фиксации шнура

3. Установите зарядную станцию у стены таким образом, чтобы она не двигалась.

Включите кнопку питания зарядного устройства (Домашняя станция).

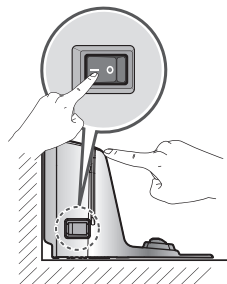

4. Когда не используется пульт дистанционного управления, храните его на специальном держателе на зарядной станции.

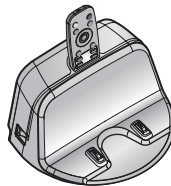

Tip

• Во время использования пылесоса, зарядная станция должна быть подключена к сети, чтобы робот Hom-Bot мог вернуться для автоматической подзарядки.

< **Внимание** >

Не используйте устройство, если поврежден шнур или вилка. Во избежание опасности шнур должен быть заменен только сервисным центром LG Electronics или уполномоченными специалистами.

ВКЛЮЧЕНИЕ И ВЫКЛЮЧЕНИЕ ПИТАНИЯ ПЫЛЕСОСА

Включение питания пылесоса

Посмотрите на выключатель питания, который находится на задней левой части устройства. Если он в положении ОТКЛ., переведите его в положение ВКЛ.

- * При включении питания не нажимайте кнопку, расположенную в верхней части робота-пылесоса. Может возникнуть задержка срабатывания кнопки.
- * Отключайте питание, если робот-пылесос не будет использоваться в течение длительного периода времени, чтобы защитить аккумулятор.

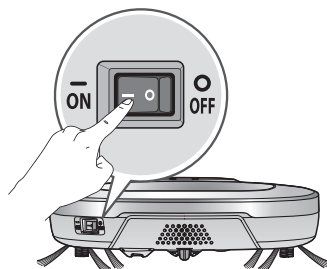

Выключение питания пылесоса

При ОТКЛ. Питанию робота-пылесоса, нажмите кнопку 'START/STOP' и удерживайте ее в течение 1 сек., пока не услышите звук звонка. Примерно через 10 секунд питание включится и вы услышите мелодию.

- * Если в течение 10 минут робот-пылесос не будет двигаться и аккумулятор будет полностью разряжен, питание автоматически ОТКЛ.



Отключение питания

Нажмите и в течение 2 секунд удерживайте кнопку START/STOP, пока робот-пылесос не включится. Когда питание отключается звучит мелодия.



Tip

- Если питание не включается, выполните следующее.
 - Включите выключатель и подождите 3 секунды.
 - Нажмите кнопку 'START/STOP', когда включено питание.
 - Если питание не включено или на экране ничего не отображается, но слышен только звук "Звонок" поместите робот-пылесос в зарядную станцию.

НАЧАЛО И ЗАВЕРШЕНИЕ УБОРКИ

С помощью кнопок на корпусе пылесоса

Включите питание пылесоса, затем нажмите кнопку 'START/STOP' для начала работы. После того, как прозвучит звуковой сигнал, уборка начнется.

Если Вы хотите прервать цикл уборки, снова нажмите кнопку 'START/STOP'.

- ※ Если нажать кнопку 'START/STOP' в то время, когда питание робота-пылесоса отключено, питание включится. Нажмите кнопку 'START/STOP' еще раз для начала уборки.



С помощью пульта управления

После включения кнопки питания на корпусе пылесоса, нажмите кнопку 'Start' на пульте управления. После того, как прозвучит звуковой сигнал, уборка начнется.

Если Вы хотите прервать цикл уборки, снова нажмите кнопку 'Stop/OK'.

- ※ Робот-пылесос не может включаться из Ждущего режима при помощи пульта дистанционного управления, когда питание робота пылесоса отключено. Если питание отключено, нажмите кнопку 'START/STOP' на верхней стороне робота-пылесоса, чтобы включить питание и использовать дистанционное управление.



- ※ Во время уборки могут возникать столкновения, когда сенсор не может распознать предметы из-за их формы. (Тонкая ножка стула или стола, угол мебели). Когда это случается, внутренний сенсор обнаружения удара будет избегать препятствий при помощи движения назад.

- ※ Если вы начинаете уборку с участка, который располагается далеко от зарядной станции, поставьте пылесос на ровную плоскую поверхность, чтобы избежать сбоя в работе сенсора определения препятствий. Рекомендуется, начиная уборку, ставить пылесос в место, где нет препятствий (как, например, занавески или стены) на расстоянии как минимум 30 см вокруг.

Tip Для достижения наилучших результатов:

- Перед уборкой, расчистите поверхность от предметов, которые могут попасть в щетку пылесоса.
- Если уборка начинается, когда робот-пылесос находится в зарядной станции, устройство может стремительно вернуться в зарядную станцию, так как сигнал зарядной станции точно считан.
- Если установлена тканевая насадка, чтобы избежать повторного загрязнения грязной тканью, устройство не должно перемещаться через дверной порог высотой 5мм и выше. (опция)

СПОСОБЫ ЗАРЯДКИ АККУМУЛЯТОРА

Автоматическая зарядка

Если во время уборки уровень заряда аккумулятора становится низким, пылесос автоматически возвращается в зарядную станцию на подзарядку.

- * Если в течение 10 минут робот-пылесос не будет двигаться и аккумулятор будет полностью разряжен, питание автоматически ОТКЛ.
- * **Не ОТКЛ. Выключатель питания, так как аккумулятор не будет подзаряжен. Если устройство находится на подзарядке с отключенным выключателем питания, появится сообщение об ошибке "Выключатель на обратной стороне робота-пылесоса отключен. Пожалуйста, включите выключатель."**
- * В случае если устройство возвращается в зарядную станцию из-за низкого заряда аккумулятора, после подзарядки уборка начнется в месте, ближайшем к участку, где проводилась уборка перед этим.
- * Если робот-пылесос не может состыковаться с зарядной станцией с первой попытки, он будет пытаться снова, пока у него это не получится.
- * Если робот-пылесос завершил уборку всех участков, которые он смог убрать, он вернется в зарядную станцию даже при низком заряде аккумулятора.

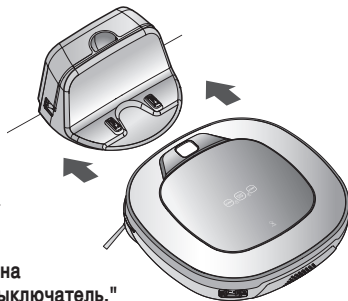

Ручная зарядка

Первую зарядку, а также подзарядку во время уборки Вы можете совершить вручную.

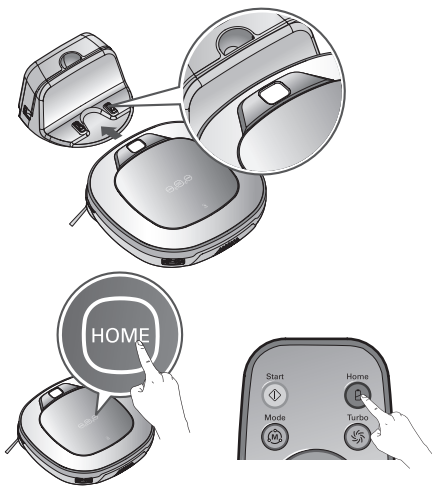

Способ 1. Присоедините робот-пылесос к зарядной станции с выравниванием по передней стороне зарядной станции. Прозвучит мелодия вместе с аудиосообщением о начале зарядки.

- * **Если вы слышите повторяющееся голосовое сообщение "Выключатель на обратной стороне робота-пылесоса отключен. Пожалуйста, включите выключатель.", проверьте, чтобы был включен выключатель питания.**

Способ 2. Если нажать кнопку 'HOME' на пульте дистанционного управления или на работе-пылесосе, процесс зарядки начнется с автоматической подачи звука поиска и возвращения робота-пылесоса в зарядную станцию.

- * **Если робот-пылесос не начинает уборку из зарядного устройства или если робот-пылесос заряжается вручную после нажатия кнопки зарядки, может понадобиться немного больше времени, чтобы найти зарядную станцию.**
- * Если пылесос находится на расстоянии 10 см напротив зарядной станции при включенном питании, он автоматически вернется к станции на подзарядку.

Tip Примите во внимание следующие предостережения:

- При попадании посторонних предметов в зарядную станцию, возможны сбои во время подзарядки. Предварительно выключив из сети питания вилку, регулярно протирайте сухой тряпкой контакты станции.
- Во избежание поражения электрическим током, не прикасайтесь к контактам зарядного устройства металлическими предметами.
- Не пытайтесь разбирать или ремонтировать зарядное устройство, это может привести к поражению электрическим током.
- Не размещайте станцию или ее вилку вблизи нагревательных приборов.

Уборка зигзагом

В режиме 'Уборка зигзагом' робот-пылесос повторяет движения зигзагом, чтобы очистить все участки в доме.

Если вам необходимо быстро закончить уборку, выберите режим 'Уборка зигзагом'. Нажмите кнопку 'Mode' на пульте дистанционного управления, чтобы выбрать режим 'Уборка зигзагом' и нажмите кнопку 'Start'.

* Установкой по умолчанию при поставке с завода является режим 'Уборка зигзагом'.

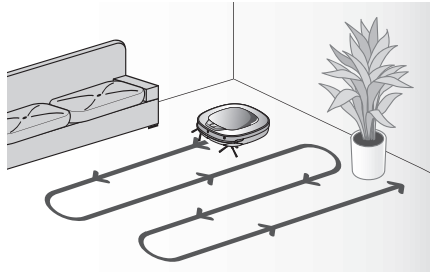
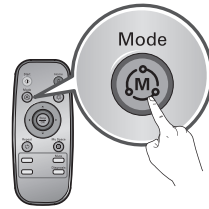

Режим ручной уборки

Нажимая клавишу направления на пульте дистанционного управления, вы можете перемещать робот-пылесос в Ручном режиме. Робот-пылесос будет делать уборку в доме, двигаясь вперед/назад/влево/вправо, в соответствии с нажатием клавиши направления. Находясь в 'Ручном' режиме, робот-пылесос может двигаться назад после встречи с препятствием.



РЕЖИМЫ УБОРКИ

Мое место

Нажатие кнопки режима 'My Space' на пульте дистанционного управления устанавливает режим уборки в 'Избирательный' с голосовым сообщением.

Выбирайте этот режим для уборки определенных участков.



1й этап:

При помощи пульта дистанционного управления вручную запускайте уборку на краях каждого блока для уборки.

* Можно узнать, если расстояние от начальной до конечной позиции меньше 1м.

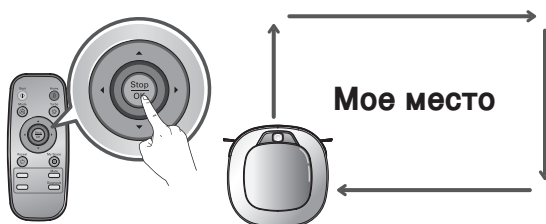

2й этап:

Нажатие кнопки 'Start' заставит робот-пылесос тщательно убирать в выбранных участках.

* При ошибке выбора участка будет слышно голосовое сообщение: "Участок не соответствует определенным условиям. Пожалуйста, завершите процесс определения участка уборки."

Теперь еще раз при помощи пульта дистанционного управления назначьте участок.

* По окончании уборки участка режим переключается на автоматическую уборку (зигзагом).

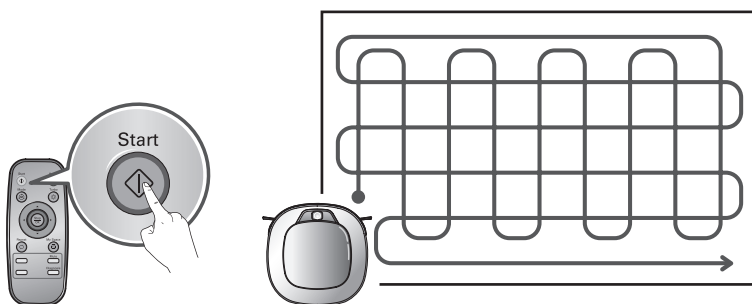

Tip

- Во время подзарядки невозможно включить режим 'Уборка моего места'.
- Чтобы изменить режим уборки во время работы робота-пылесоса, перед тем как выбрать режим нажмите кнопку 'Stop/OK'.

ДОПОЛНИТЕЛЬНЫЕ ФУНКЦИИ ДЛЯ УБОРКИ

Турбо режим

Нажатие кнопки 'Turbo' на пульте дистанционного управления или основном устройстве включает режим 'Турбо' с голосовым сообщением.

В режиме 'Турбо' нажатие той же кнопки отменит режим 'Турбо' с голосовым сообщением.

В режиме 'Турбо' робот-пылесос работает с повышенной мощностью и лучше убирает.

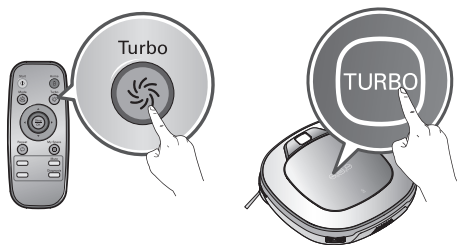

* <Интеллектуальный режим Турбо>

Режим Турбо включается автоматически, когда робот-пылесос делает уборку ковров. (10 mm ↑)

Повтор режима

Нажатие кнопки 'Repeat' на пульте дистанционного управления включает режим 'Повтор' с голосовым сообщением.

В режиме 'Повтор' нажатие той же кнопки отменит режим "Повтор" с голосовым сообщением.

В режиме 'Повтор' робот-пылесос повторяет процесс уборки пока не кончится заряд аккумулятора.



Режим обучения

Робот-пылесос может запоминать условия уборки при помощи функции Интеллектуальной работы для интеллектуальной уборки.

* 'Интеллектуальная работа' доступна только если устройство начинает уборку с зарядной станции.

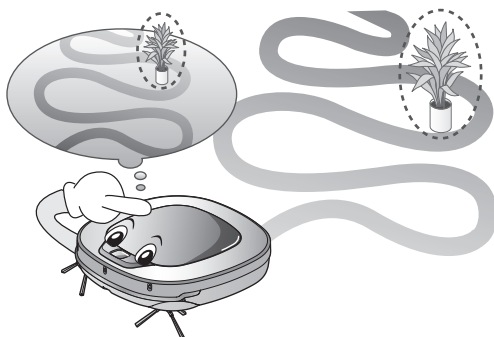

Tip

- Меры предосторожности при Интеллектуальной работе
 - Функция интеллектуальной уборки позволяет запоминать расположение препятствий, чтобы их обходить. Робот-пылесос запоминает все особенности окружающей обстановки в которой он находился с начала уборки в Зарядной станции до момента, когда он завершил свою работу.
 - Робот-пылесос изучает новые условия при изменении расположения Зарядной станции.
 - Если будет распознан обучающий режим, прозвучит сообщение "Процесс режима обучения завершен."

УБОРКА С НАКЛАДКОЙ ИЗ МИКРОФИБРЫ(опция)

Уборка с использованием накладки из микрофибры позволит достичь наилучших результатов.

При использовании накладки, пылесос не будет заходить на ковры для предотвращения переноса грязи с накладки.

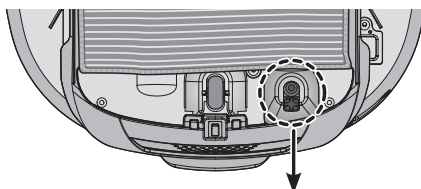

⚠ Осторожность
Не закрывайте сенсор нижней камеры швабры.

Для уборки с накладкой, закрепите ее следуя инструкциям ниже.

1. Присоедините накладку из микрофибры к поддону с помощью липучек как показано на картинках ниже.

* Чтобы не создавать препятствий для движения пылесоса, накладка должна быть правильно закреплена, как указано на картинках справа.

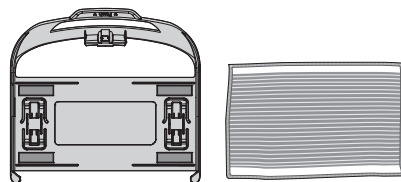

2. С легким нажимом вдавливайте насадку с микрофиброй в углубления до щелчка.

* Запомните, что если насадка с микрофиброй будет закреплена неправильно, во время уборки она может отделиться.

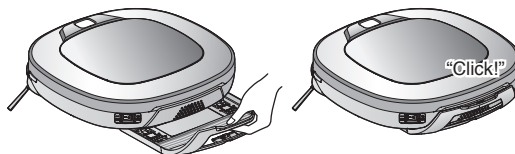

Fixing hook

Fixing groove

3. Этот режим требует, чтобы защелки насадки с микрофиброй были надежно вставлены в крепежные углубления.

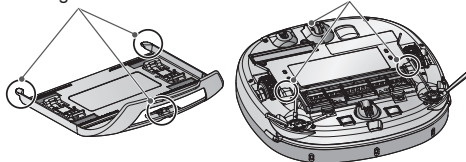

Tip

- Для предупреждения неприятного запаха, стирайте накладку после каждого использования.
- Не рекомендуется делать уборку с накладкой, если на поверхности есть трудновыводимые жидкости, такие как чернила, кофе и т.д.
- Не используйте накладку для уборки на ковре во избежание переноса грязи с накладки и повреждения ковра.
- Используйте только сухую накладку. Не используйте накладку на мокрых поверхностях. Если присутствует влага, это может помешать навигации.
- Функция интеллектуальной диагностики недоступна, если прикреплена насадка с микрофиброй.
- В некоторых моделях может не быть швабры из микрофибры или насадки со шваброй.

ФУНКЦИЯ ПОИСКА МЕСТОРАСПОЛОЖЕНИЯ

Во время уборки робот-пылесос запоминает свое месторасположение. Если пользователь перемещает робот-пылесос в то время, как он работает, он будет искать свое месторасположение при помощи функции поиска месторасположения, чтобы продолжить с предыдущего места.

Если пользователь устраняет какие-либо нестандартные условия работы робота-пылесоса или произвольно изменяет местоположение, включается функция поиска месторасположения.

* Функция навигации включается после того, как робот-пылесос надлежащим образом распознает условия уборки.

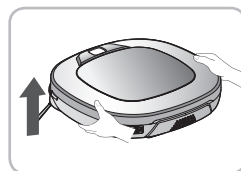

Изменение месторасположения

1. Разместите робот-пылесос рядом с местом, куда был перемещен робот-пылесос.

* Поиск месторасположения более эффективен, если робот-пылесос находится ближе к месту, куда он был перемещен.

* Если он выходит за пределы площади диаметром 1 м от месторасположения, становится сложно выполнять поиск месторасположения.

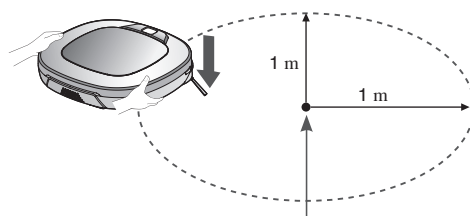

Поиск предыдущего месторасположения

2. Нажмите кнопку START/STOP на роботе-пылесосе или кнопку Start на пульте дистанционного управления.

Робот-пылесос запустит функцию поиска месторасположения вместе с голосовыми подсказками.

* После успешного завершения поиска месторасположения, он продолжит уборку с того места, куда он был перемещен.

Если поиск месторасположения не удался, он снова начнет с начала.

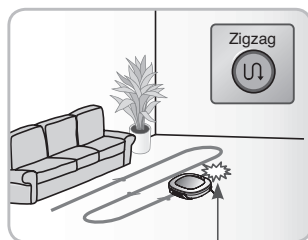

Место инцидента

Чтобы обнаружить точное местоположение. Пожалуйста, отойдите от робота-пылесоса.

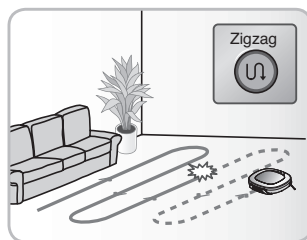

Tip

- Если отключить питание после установки функции поиска месторасположения, функция поиска месторасположения будет отменена.
- Поиск месторасположения более эффективен, если робот-пылесос находится ближе к месту, куда он был перемещен.

ИНТЕЛЛЕКТУАЛЬНАЯ АВТОДИАГНОСТИКА

Робот-пылесос использует данную функцию Интеллектуальной автодиагностики для выполнения самодиагностики.

Если в результате проведения диагностики выявлены какие-либо нарушения, просим связаться с местным сервисным центром LG Electronics.

✳ **Во время Интеллектуальной автодиагностики робот-пылесос может двигаться в радиусе около 50 см. Поэтому перед запуском Интеллектуальной автодиагностики уберите все предметы на его пути в пределах радиуса 1 м вокруг зарядной станции.**

1. Переведите выключатель питания на задней стороне в положение ВКЛ. В то время, когда робот-пылесос находится в зарядной станции.

✳ **Интеллектуальная автодиагностика доступна только когда робот-пылесос находится в зарядной станции.**



2. Нажмите кнопку 'Diagnosis' на пульте дистанционного управления, после чего процесс может начаться с голосового сообщения "Запуск интеллектуальной автодиагностики робот-пылесоса. Пожалуйста, отойдите и уберите все предметы в радиусе 1 метра или 3 футов."

✳ **Если установлена насадка с микрофиброй, процесс может не включиться.**

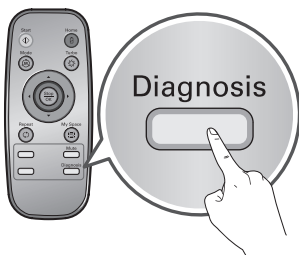

3. Если Интеллектуальная автодиагностика завершилась успешно Робот-пылесос вернется к Зарядной станции и сообщит о результате при помощи голосового сообщения. После голосового сообщения нажатие кнопки 'Home' на пульте дистанционного управления или основном устройстве снова вызовет сообщение. Чтобы прервать процесс диагностики, нажмите кнопку 'Stop/OK' на пульте дистанционного управления или основном устройстве.

✳ **Если не выполнять никаких действий в течение 1 мин. после голосового сообщения, робот-пылесос перейдет в режим 'Подзарядка'.**

✳ **Если возникает неисправность в Сенсоре обнаружения препятствий, Ультразвуковом сенсоре или Сенсоре перепада высоты, Робот-пылесос может не вернуться в Зарядную станцию, и Интеллектуальная диагностика будет прервана, о чем сообщит соответствующее голосовое сообщение.**

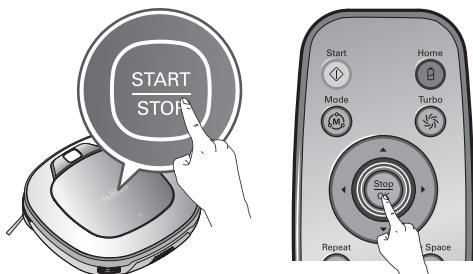

- Tip**
- Следите за тем, чтобы не прикасаться к Роботу-пылесосу и не нарушать его работу до завершения Интеллектуальной диагностики. В противном случае вам придется ОТКЛ. и ВКЛ. выключатель питания, чтобы возобновить диагностику.
 - Интеллектуальная диагностика может не включиться в одном из следующих случаев. В каждом случае проверьте проблему и попытайтесь снова.
 - Робот-пылесос отсоединен от Зарядной станции
 - Недостаточный заряд аккумулятора
 - Отсутствует фильтр пылесборника
 - Установлена насадка с микрофиброй (опция)

ИНТЕЛЛЕКТУАЛЬНАЯ АВТОДИАГНОСТИКА

Если после Интеллектуальной автодиагностики вы слышите голосовое сообщение см. следующую таблицу, чтобы принять необходимые меры.

Голосовое сообщение	Меры (для справки)
Запуск интеллектуальной автодиагностики робот-пылесоса. Пожалуйста, отойдите и уберите все предметы в радиусе 1 метра или 3 футов.	Уберите все предметы в радиусе 1 м вокруг Зарядной станции и не подходите, пока не завершится процесс диагностики.
Робот-пылесос следует зарядить, чтобы включить интеллектуальную автодиагностику. Пожалуйста, подключите робот-пылесос к зарядной станции.	Переместите Робот-пылесос в Зарядную станцию для подзарядки.
Во время автодиагностики неисправности не обнаружены.	
Невозможно начать интеллектуальную автодиагностику из-за низкого уровня заряда аккумулятора. Пожалуйста, повторите после подзарядки аккумулятора.	После перезарядки аккумулятора попробуйте еще раз выполнить Интеллектуальную диагностику.
Пожалуйста, проверьте, что пылесборник и фильтр установлены корректно.	Откройте крышку пылесборника и проверьте его состояние.
Робот-пылесос не сможет зарядиться из-за ошибки инфракрасного сенсора.	Еще раз запустите Интеллектуальную автодиагностику и если появится то же сообщение, свяжитесь с местным сервисным центром LG Electronics.
Робот-пылесос не сможет зарядиться из-за ошибки ультразвукового сенсора.	Еще раз запустите Интеллектуальную автодиагностику и если появится то же сообщение, свяжитесь с местным сервисным центром LG Electronics.
Робот-пылесос не сможет зарядиться из-за неисправности сенсоров перепада высоты на нижней стороне. Пожалуйста, протрите сенсоры.	Прочистите три Сенсора перепада высоты внизу спереди.
Пожалуйста, протрите сенсор камеры внизу справа.	Протрите линзу Сенсора камеры внизу справа.
Пожалуйста протрите окно сенсора обнаружения препятствий на левой и правой стороне робота-пылесоса.	Протрите линзы Сенсоров обнаружения препятствий слева и справа.
В гиросенсоре обнаружена неисправность.	Еще раз запустите Интеллектуальную автодиагностику и если появится то же сообщение, свяжитесь с местным сервисным центром LG Electronics.
Пожалуйста, проверьте отсутствие посторонних объектов на левом колесике.	Проверьте присутствие посторонних объектов на левом колесике.
Пожалуйста, проверьте отсутствие посторонних объектов на правом колесике.	Проверьте присутствие посторонних объектов на правом колесике.
Обнаружена проблема сенсора левого колесика.	Еще раз запустите Интеллектуальную автодиагностику и если появится то же сообщение, свяжитесь с местным сервисным центром LG Electronics.
Обнаружена проблема сенсора правого колесика.	Еще раз запустите Интеллектуальную автодиагностику и если появится то же сообщение, свяжитесь с местным сервисным центром LG Electronics.
Обнаружена проблема с щеткой. Пожалуйста, проверьте отсутствие посторонних объектов.	Проверьте присутствие посторонних объектов в Щетке снизу.
Обнаружена проблема в двигателе всасывания.	Еще раз запустите Интеллектуальную автодиагностику и если появится то же сообщение, свяжитесь с местным сервисным центром LG Electronics.
Обнаружена проблема в сенсоре ускорения.	Еще раз запустите Интеллектуальную диагностику и если появится то же сообщение, свяжитесь с местным сервисным центром LG Electronics.
Чтобы снова прослушать результат интеллектуальной диагностики, нажмите кнопку зарядки. Чтобы остановить, нажмите кнопку стоп.	Если вам необходимо снова проверить результат диагностики, нажмите кнопку 'Подзарядка' или нажмите кнопку 'Stop/OK', чтобы закончить диагностику.
Попробуйте запустить интеллектуальную автодиагностику после того, как сначала выключите, а потом включите выключатель на обратной стороне робота-пылесоса. Если проблема не исчезла, свяжитесь с сервисной службой LG Electronics customer care.	Для возобновления диагностики ОТКЛ. и ВКЛ. выключатель питания. Если проблема не исчезла, свяжитесь с местным сервисным центром LG.
Режим интеллектуальной автодиагностики будет отключен.	
Режим интеллектуальной автодиагностики не будет работать с прикрепленной насадкой из микрофибры. Пожалуйста, попытайтесь снова, после того как отсоедините ее.	Еще раз запустите Интеллектуальную автодиагностику, после того как убрали насадку с микрофиброй.
Интеллектуальная автодиагностика завершилась неуспешно. Попробуйте запустить интеллектуальную автодиагностику после того, как сначала выключите, а потом включите выключатель на обратной стороне робота-пылесоса.	Для возобновления диагностики ОТКЛ. и ВКЛ. выключатель питания. НЕ ПРИКАСАЙТЕСЬ к Роботу-пылесосу и не прерывайте его работу до завершения диагностики.

ОЧИСТКА КОНТЕЙНЕРА ДЛЯ ПЫЛИ

Чтобы мощность всасывания пылесоса не снижалась, рекомендуем опустошать контейнер до или после каждой уборки. Очищайте в последовательности, указанной ниже:

1. Нажмите кнопку Нажать на крышке контейнера для пыли.
2. Возьмите контейнер для пыли за ручку и извлеките его.
3. Оттяните защелку с левой стороны контейнера HEPA фильтра на тыльной стороне Пылесборника, чтобы отсоединить фильтр и губчатый материал.
* Помните, что при отделении фильтра может просыпаться немного пыли.
* При очистке фильтра пылесборника см. стр.27.
4. Нажмите кнопку открывания контейнера и поднимите крышку.
5. Опустошите контейнер с помощью щетки, при необходимости промойте водой.
6. Если вы промывали контейнер с водой, тщательно просушите его в хорошо проветриваемом помещении вдали от прямых солнечных лучей.
7. После очистки пылесборника, закройте его крышкой, присоедините фильтры.
8. Положите контейнер обратно в пылесос, закройте крышку.

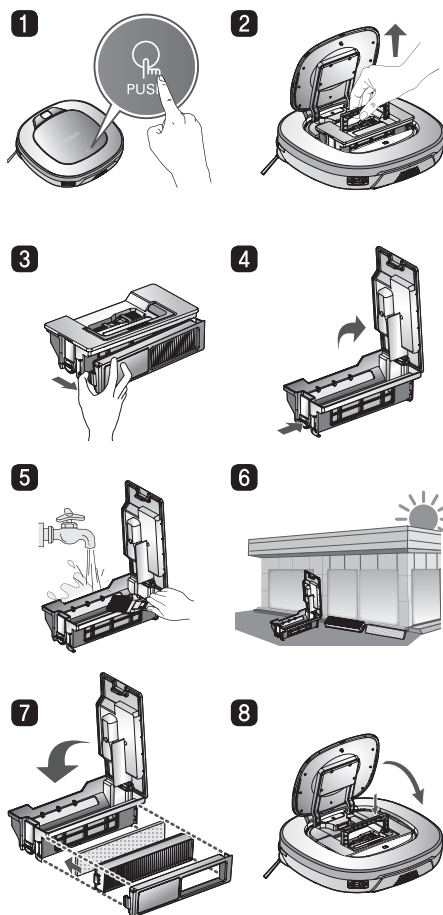

Tip

- Если вы закроете крышку фильтра пылесборника без установленных фильтров, внутрь может попасть пыль, что приведет к поломке.
- После очистки пылесборника обязательно установите фильтр в пылесборник. Если вы включите робот-пылесос без установленных фильтров или без установленной крышки фильтра, вы услышите голосовое сообщение "Пожалуйста, проверьте установлены ли пылесборник и фильтр должным образом."
- При чистке прибора снятую крышку установите вертикально в желоб на пылесборнике.

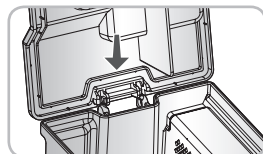

Фильтр пылесборника состоит из HEPA фильтра и губчатого фильтра.
Рекомендуется регулярно очищать их согласно процедуре описанной ниже:

1. Оттяните защелку с левой стороны контейнера HEPA фильтра на тыльной стороне Пылесборника, чтобы отсоединить фильтр и губчатый материал.

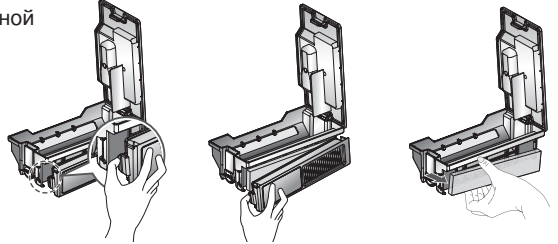

2. Пылесосом или щеткой тщательно удалите из HEPA фильтра мелкие частицы пыли.

* НЕ ПРОМЫВАЙТЕ HEPA фильтр водой. Его мощность всасывания может уменьшиться.

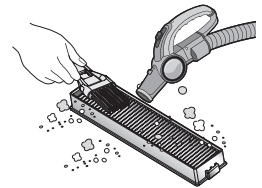

3. Для очистки губчатого фильтра используйте щетку. Если вы промывали его водой, тщательно удалите всю влагу.

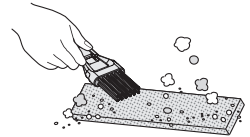

4. Установите HEPA и губчатый фильтры на крышку в следующей последовательности.

* Вставьте прямоугольные выступы сбоку HEPA фильтра в углубления на крышке.

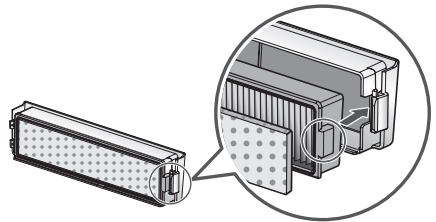

* Следите за тем, чтобы правильно установить HEPA и губчатый фильтр на крышку.

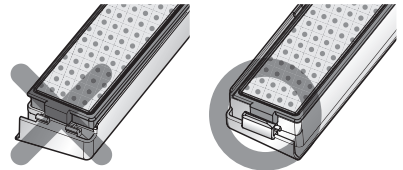

Tip

- Чтобы сохранить производительность робота-пылесоса, очищайте HEPA фильтр, по крайней мере, один раз в неделю щеткой или пылесосом.
- Если вы запускаете робот-пылесос с установленной крышкой фильтра на пылесборнике, но без вставленных фильтров, внутрь может попасть пыль, что приведет к поломке.

ОЧИСТКА ЩЕТКИ

Щетка, расположенная на нижней стороне робота-пылесоса, помогает всасывать пыль. Очищайте щетку в следующей последовательности.

* **Перед тем как перевернуть основное устройство, положите на пол мягкую ткань и отсоедините пылесборник.**

В противном случае основное устройство может поцарапаться или из пылесборника высыплется пыль.

- 1** Перед тем, как приступить к очистке, отключите питание. Положите робот-пылесос нижней стороной вверх на мягкую ткань.
- 2** После проверки на присутствие посторонних предметов, прижмите фиксирующую защелку и потяните ее, чтобы снять крышку.
- 3** При помощи специального инструмента уберите волосы и прочие посторонние предметы из щетки.

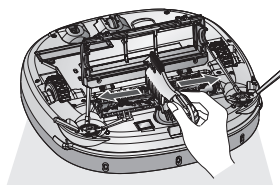
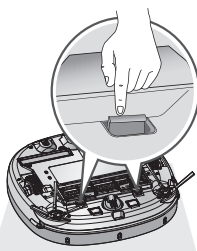
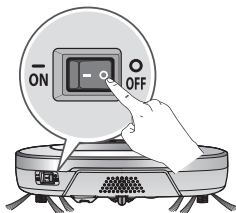

- 4** Наденьте перчатки и от начала до конца прижмите щетку к желтому выступу.
- 5** Нажимая щетку, поднимите желтый выступ, чтобы снять его с основного устройства.
- 6** Очистите щетку пылесосом или ножницами.

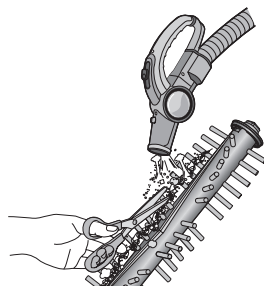
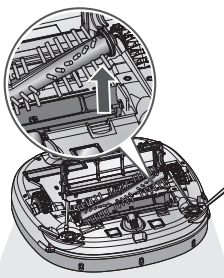
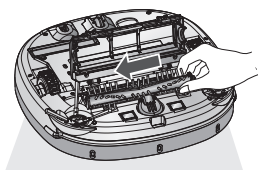

- 7** Установите фиксирующую защелку (прямоугольной формы) сбоку щетки в углубление, соблюдая соответствие цветов.
- 8** Прижимая щетку в направлении, указанном стрелкой, установите фиксирующую защелку (прямоугольной формы) в углубление на противоположной стороне.
- 9** Прижмите и закрывайте крышку, пока не услышите щелчок с обеих сторон фиксирующей защелки.
* Соблюдайте осторожность, чтобы щетка не прижало крышкой.

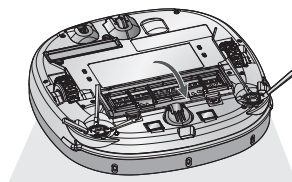
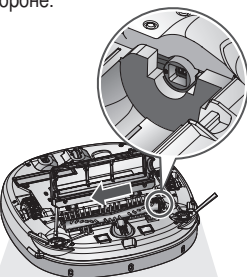
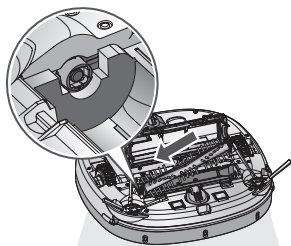

ОЧИСТКА СЕНСОРОВ/КОНТАКТОВ ЗАРЯДНОЙ СТАНЦИИ

У робота-пылесоса Hom-Bot есть сенсоры, благодаря которым он умеет распознавать препятствия, ступени и зарядную станцию. Чтобы поддерживать чувствительность сенсоров и исправную работу, рекомендуется регулярно очищать их.

1. Отключайте питание выключателем на нижней стороне робота-пылесоса. Если питание не отключить, то случайное включение робота-пылесоса может привести к травме.
 2. Расположите пылесос на мягкой ткани, переверните щетками вверх.
- ※ **Перед тем как переворачивать основное устройство обязательно отсоедините пылесборник. В противном случае может высыпаться пыль из пылесборника.**
3. Используя мягкую ткань или щетку для пыли, аккуратно прочистите каждый сенсор, как показано на картинках ниже.

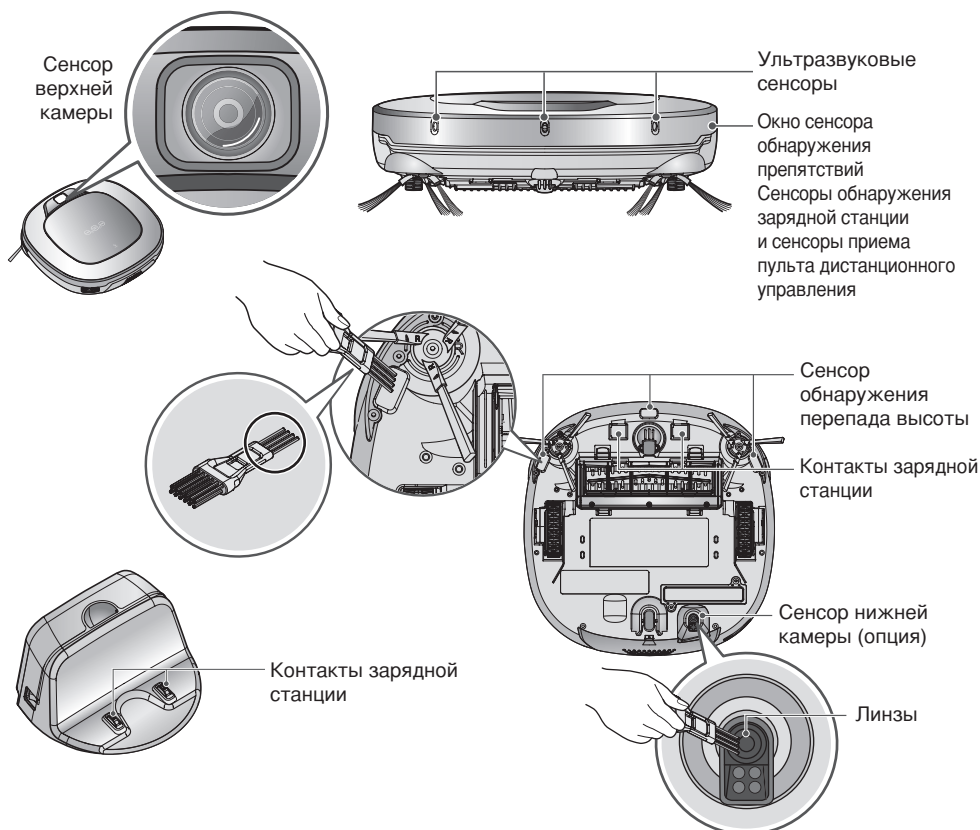
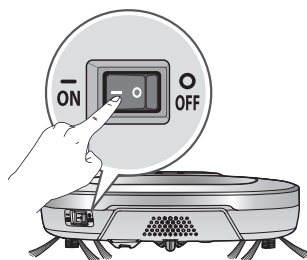

Tip

- Нельзя распылять на сенсоры напрямую воду, бензол, моющие средства и проч. жидкости.
- Повреждение сенсоров или контактов зарядного устройства приводит к нарушениям работы пылесоса.
- Для очистки сенсора / разъема для зарядки, используйте щетку.
- В некоторых моделях может не быть датчика камеры снизу.

ОЧИСТКА БОКОВЫХ ЩЕТОК

Посторонние предметы, как, например, волосы, застрявшие в боковых щетках, могут привести к их повреждению.

Рекомендуем регулярно производить ее очистку (раз в неделю).

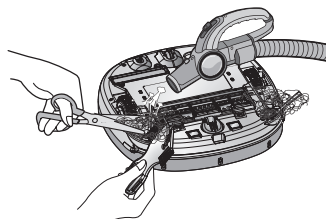

Из-за неровных поверхностей пола или частой чистки вдоль стен, боковые щетки могут потерять форму и повредиться. Рекомендации ниже помогут сохранить боковые щетки в хорошем состоянии.

1. Убедитесь, что боковая щетка вращается беспрепятственно.

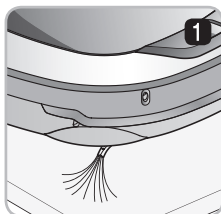

2. Выключите питание пылесоса, удержав нажатой кнопку START/STOP на корпусе пылесоса в течение 2х секунд.

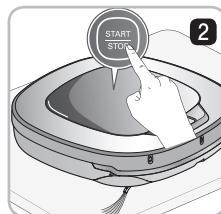

3. Поставьте робот на край стола таким образом, чтобы можно было легко произвести очистку боковой щетки. Одновременно удерживайте пылесос для предотвращения падения.

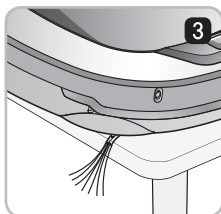

4. Намочите щетку в теплой воде.



5. Прижимайте боковую щетку в течение примерно десяти секунд, чтобы она полностью находилась в воде.



6. Рукой уберите лишнюю воду.

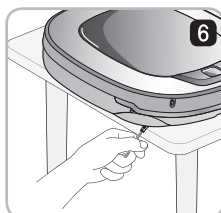

7. Переверните пылесос другой стороной и повторите шаги 4-6 для каждой щетки.



8. Перед началом работы щетки должны полностью высохнуть.

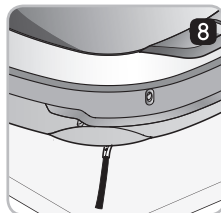

Управление боковыми щетками

1. При помощи отвертки открутите винты и отделите боковую щетку от основного устройства.

2. Удалите волосы после разборки.

3. Соберите боковую щетку, чтобы установить обратно на нижнюю сторону робота-пылесоса, обозначения 'R' и 'L' на щетках соответствуют сторонам робота-пылесоса.

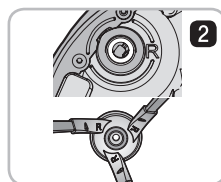
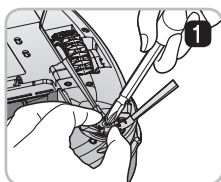

ОЧИЩЕНИЕ НАКЛАДКИ ИЗ МИКРОФИБРЫ(опция)

Чтобы избежать появления запаха, грязи и пыли, перед каждой уборкой следует промывать насадку с накладкой из микрофибры. Следуйте данным указаниям, чтобы промыть накладку из микрофибры:

1. Отделите накладку из микрофибры от насадки.

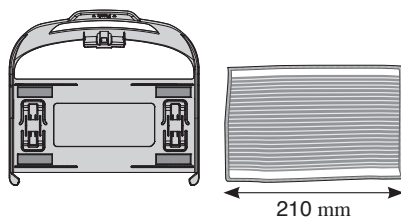

2. Тщательно вымойте ее в воде.



3. Используйте накладку из микрофибры после того как высушите ее на солнце и при хорошей вентиляции.

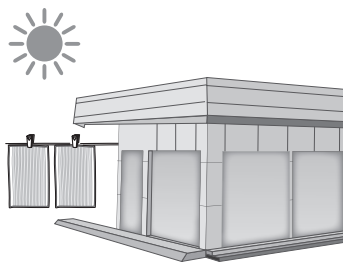

* Если использовать влажную накладку из микрофибры, это может привести к поломке робота-пылесоса.



Tip

- Для обеспечения правильного движения пылесоса используйте только накладки идущие в комплекте.
- Вы можете приобрести дополнительную накладку в сервисном центре LG Electronics.
- В некоторых моделях могут отсутствовать накладки из микроволокна или защитные пластины.

УСТРАНЕНИЕ НЕИСПРАВНОСТЕЙ

При появлении голосового сообщения "Колесики не достают до пола. Пожалуйста, переместите робот-пылесос на ровный участок пола."

Предупреждение появляется, если колесико не достает до поверхности пола или по какой-либо причине отпало.

- Колесико застряло возле входной двери, на балконе, лестнице и т.д.?
 - ▶ Переместите робот-пылесос на ровный участок пола.

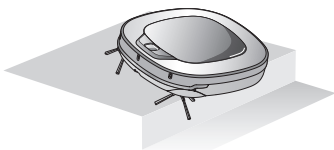

При появлении голосового сообщения "Пожалуйста, уберите все посторонние материалы с левого/правого колесика."

- Присутствует ли какой-либо посторонний материал на колесике?
 - ▶ Положите на пол мягкую ткань, переверните робот-пылесос и положите его на ткань. Уберите с колесика посторонний материал.
- * **Перед тем как переворачивать основное устройство обязательно отсоедините пылесборник. В противном случае может высыпаться пыль из пылесборника.**

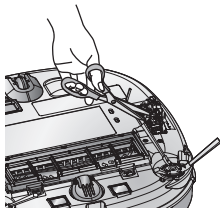
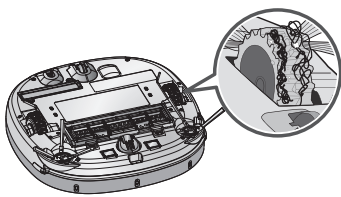

При голосовом сообщении "Робот пылесос не может продолжать уборку. Пожалуйста, проверьте участок вокруг него."

Предупреждение появляется, если робот-пылесос не может продолжать процесс уборки из-за негативных условий.

- Что-либо застряло в работе-пылесосе?
 - ▶ После извлечения застрявшего предмета поставьте робот-пылесос на ровный участок пола.

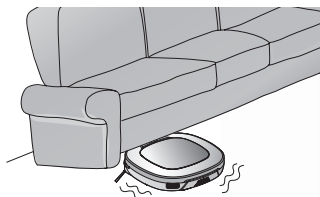

УСТРАНЕНИЕ НЕИСПРАВНОСТЕЙ

При голосовом сообщении "Пожалуйста, проверьте установлены ли пылесборник и фильтр должным образом."

Предупреждение появляется, если отсутствует пылесборник или крышка фильтра.

- Проверьте, установлен ли на робот-пылесос пылесборник?
 - ▶ Откройте крышку пылесборника и если пылесборника нет, поставьте его на место.
 - ▶ НЕ ОСТАВЛЯЙТЕ открытой крышку пылесборника.

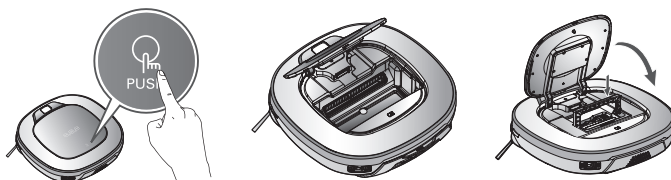

- Убедитесь, что крышка фильтра установлена в пылесборнике.

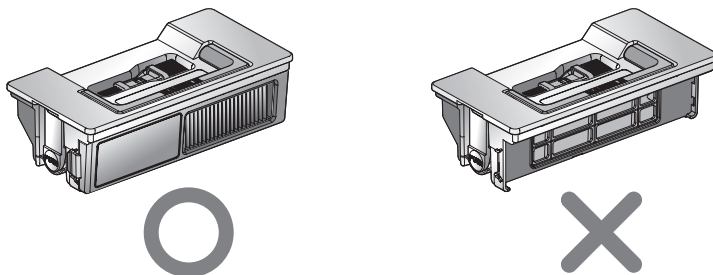

При голосовом сообщении "Низкий заряд аккумулятора. Пожалуйста, установите робот-пылесос на Зарядную станцию для подзарядки."

Когда заряда аккумулятора почти не осталось, прозвучит голосовое сообщение "Низкий заряд аккумулятора".

- Начните зарядку аккумулятора робота-пылесоса, переместив его в зарядную станцию.
 - ▶ Если робот-пылесос находится в зарядной станции, он начнет подзарядку и прозвучит мелодия начала подзарядки.

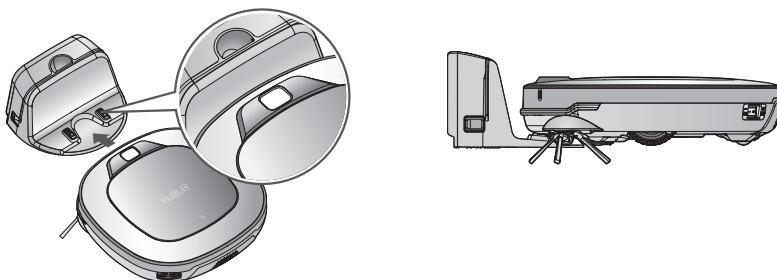

УСТРАНЕНИЕ НЕИСПРАВНОСТЕЙ

При голосовом сообщении "Пожалуйста, уберите все посторонние материалы со щетки на нижней стороне робот-пылесоса."

Предупреждение появляется, если на щетках обнаружен посторонний материал.

Положите на пол мягкую ткань, переверните и положите робот-пылесос на нее.

※ **Перед тем как перевернуть основное устройство необходимо отсоединить пылесборник. В противном случае пыль может высыпаться из пылесборника.**

- Щетка издает громкий, необычный шум.
 - ▶ Убедитесь, что щетка установлена надлежащим образом, проверив разделительный паз на щетке.
 - ▶ Отсоедините щетку от робота-пылесоса и удалите с нее все посторонние материалы.

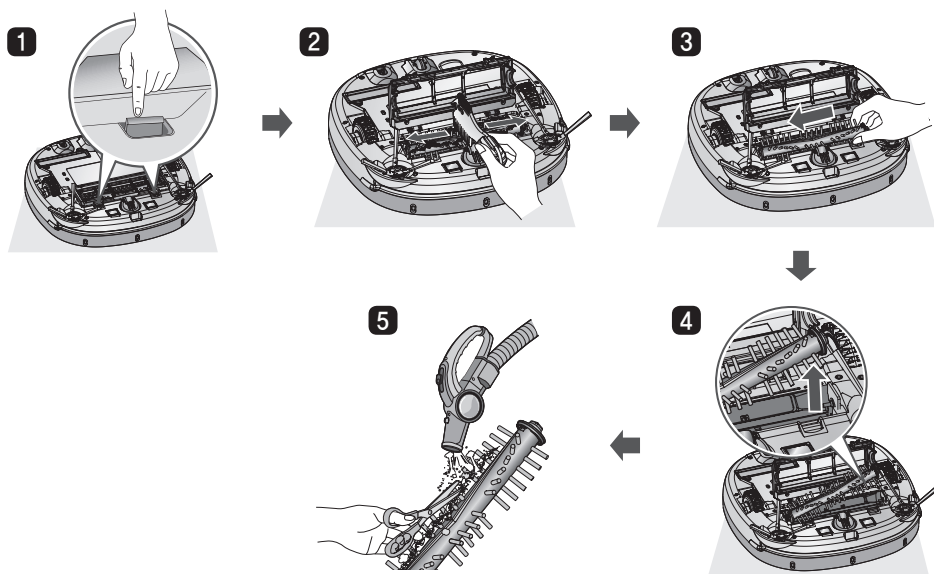

- Щетка или боковая щетка застряла.
 - ▶ Уберите все посторонние материалы, такие как провода, волосы, попавшие на щетку или боковую щетку.

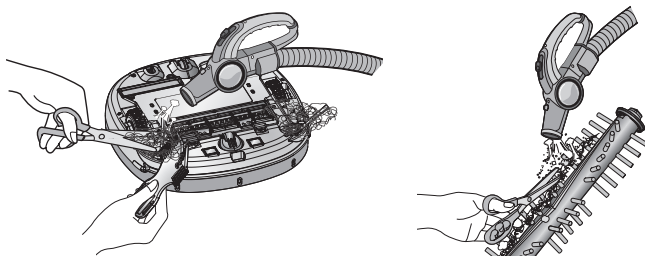

※ Для получения более детальной информации о данной операции, см. инструкции на странице 28, 30.

ПЕРЕД ОБРАЩЕНИЕМ В СЕРВИСНЫЙ ЦЕНТР

Перед обращением в сервисный центр, проверьте :

Неисправность	Устранение (Страница для справки)
Питание пылесоса не включается	Проверьте, что переключатель питания на корпусе пылесоса переключен на ON. (стр. 16)
Питание пылесоса автоматически выключается.	Это не является неисправностью. Функция автоматического отключения предусмотрена у робота-пылесоса Hom-Bot в случае, если после включения питания Вы не пользуетесь им в течение 10 минут. (стр. 18)
Батарея пылесоса не заряжается	<ul style="list-style-type: none">▶ Устраните все препятствия вокруг зарядной станции. (стр. 16)▶ Убедитесь, что зарядная станция подключена к сети питания. (стр. 15)▶ Протрите зарядную станцию сухой тканью.
Мощность всасывания снизилась.	<ul style="list-style-type: none">▶ Проверьте, нет ли посторонних предметов и засоров в щетке, удалите их. (стр. 28)▶ Очистите пылесборник. (стр. 26)▶ Очистите фильтры пылесборника. (стр. 27)
Усилился шум.	<ul style="list-style-type: none">▶ Проверьте правильность установки пылесборника. (стр. 27)▶ Проверьте правильность установки фильтров. (стр. 27)▶ Проверьте, нет ли засорений в щетке. (стр. 28)
Пылесос не включается.	<ul style="list-style-type: none">▶ Проверьте, что переключатель питания на корпусе пылесоса переключен на ON. (стр. 16)▶ Проверьте состояние заряда батареи. (стр. 18)
Основная щетка не вращается.	<ul style="list-style-type: none">▶ Очистите щетку. (стр. 28)▶ Проверьте правильность установки щетки. (стр. 28)
Пылесос двигается странно.	<ul style="list-style-type: none">▶ Протрите сенсоры пылесоса с помощью мягкой ткани. (стр. 29)▶ Проверьте правильность закрепления насадки к поддону. (стр. 22)▶ Выключите и включите кнопку питания на корпусе пылесоса.
Пульт дистанционного управления не работает.	<ul style="list-style-type: none">▶ Проверьте состояние батареи в пульте и при необходимости замените её. (стр. 13)▶ Убедитесь, что пылесос находится в зоне досягаемости- не менее 3х метров от пульта управления. (стр. 13)▶ Проверьте включен ли выключатель питания на нижней стороне. (стр. 16)

ТЕХНИЧЕСКИЕ ХАРАКТЕРИСТИКИ

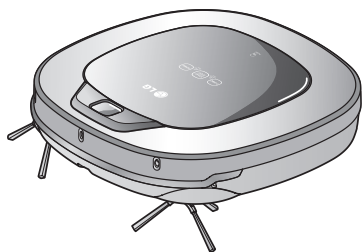

Пункт / Модель	LG Robot Cleaner VR634** Ser. / VRF4*** Ser.
Размеры	340 mm × 340 mm × 89 mm
Вес	3 kg
Потребляемая мощность	18 W
Аккумулятор (при полной зарядке)	DC 16.8 V
Скорость движения	350 mm/s
Время работы	Прибл. 100 минут (Если использовать на обычном деревянном полу)
Время подзарядки	3 часа
Основные функции	Турбо режим Режим обучения Обнаружение препятствий Функция предотвращения падения Индикация ошибок Навигация Автоматическая/Ручная подзарядка Накладки для сухой уборки (опция) Уборка в углах Голосовые сообщения Составление карты Повтор уборки Уборка моего места Уборка зигзагом

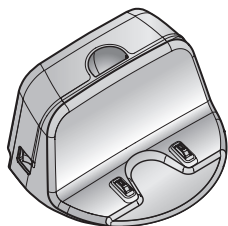

Пункт / Модель	Зарядная станция
Размеры	236 mm × 181 mm × 128 mm
НАПРЯЖЕНИЕ / ЧАСТОТА	230 V~ 50 Hz
выходное остаточное напряжение	DC 17.1 V / 1.1 A
ПОТРЕБЛЯЕМАЯ МОЩНОСТЬ	23 W

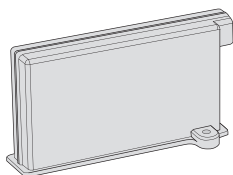

Пункт / Модель	Аккумулятор
Тип	Литиевая батарея
номинальное напряжение	DC 14.4 V / 2200 mAh / 4 ячейки

Примечание по программному обеспечению с открытым исходным кодом

Для получения исходного кода по GPL, LGPL, MPL и прочим лицензиям ПО с открытым кодом, которое содержится в данном изделии, посетите вебсайт <http://opensource.lge.com>. В дополнение к открытому коду все соответствующие гарантийные условия, отказы от гарантийных обязательств и ссылки на авторские права доступны для загрузки.

Снятие / Установка батареи

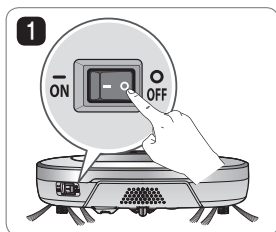

1 Выключите главный выключатель питания на задней левой стороне робота-пылесоса

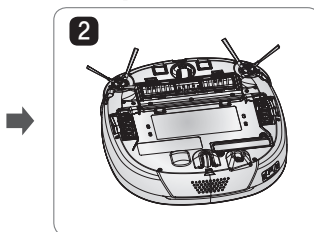

2 Положите на пол мягкую ткань, снимите пылесборник, и переверните робот-пылесос.

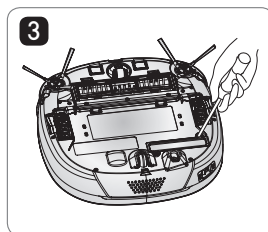

3 Открутите винт отверткой.

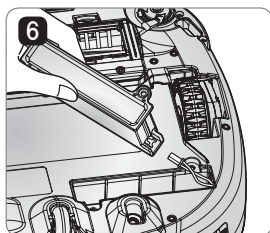

6 Устанавливайте батарею в обратном порядке.

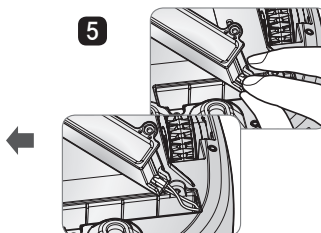

5 Отсоедините провода от батареи, нажав на соединительный зажим.

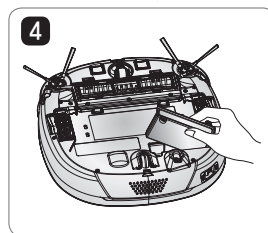

4 Снимите батарею с устройства.

⚠ Предупреждение

Возможны воспламенение, взрыв, удар током или разложение.

- Не заряжайте этот батарейный блок (далее - Блок) никаким другим зарядным устройством, кроме того, которое идет к нему в комплекте.
- Не роняйте, не раздавливайте, не прокалывайте, не разрезайте Блок, а также не закорачивайте его контакты - любое такое действие повредит Блок.
- Какие бы ни были обстоятельства - не пытайтесь разобрать блок. В случае повреждения или ненадлежащей работы Блока, отнесите его в сервисный центр.
- Не держите этот блок возле источника тепла, а также не бросайте его в огонь или воду.
- Во время подзарядки оберегайте Блок от влажности и сырости.
- Не давайте детям, младенцам и домашним животным.



Утилизация старых батарей и аккумуляторов

1. Символ на батарее или аккумуляторе, изображающий перечеркнутое мусорное ведро на колесах, означает, что на изделие распространяется Директива 2006/66/СЕ.
2. Данный символ может быть со значком химического элемента: ртути(Hg), кадмия(Cd) или свинца(Pb), если батарея содержит более 0,0005% ртути, 0,002% кадмия или 0,004% свинца.
3. Все аккумуляторы и батареи следует утилизировать отдельно от бытового мусора, в специальных местах сбора, назначенных правительственными или местными органами власти.
4. Правильная утилизация старых батарей и аккумуляторов поможет предотвратить потенциально вредное воздействие на окружающую среду и здоровье человека.
5. Для получения более подробных сведений об утилизации батарей и аккумуляторов обратитесь в администрацию города, службу, занимающуюся утилизацией или в магазин, где был приобретен продукт.



Утилизация использованного оборудования

1. Все электрические и электронные приборы должны утилизироваться отдельно от бытовых отходов в специально предназначенных для этого пунктах приема, утвержденных правительственными или местными административными учреждениями.
2. Надлежащая утилизация использованного оборудования поможет избежать негативных последствий для окружающей среды и здоровья человека.
3. За подробной информацией по утилизации использованного оборудования обращайтесь в местные службы, службы переработки отходов или в торгующую организацию, продававшую товар.



Символ «не для пищевой продукции» применяется в соответствии с техническим регламентом Таможенного союза «О безопасности упаковки» 005/2011 и указывает на то, что упаковка данного продукта не предназначена для повторного использования и подлежит утилизации. Упаковку данного продукта запрещается использовать для хранения пищевой продукции.

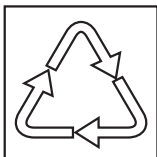

Символ «петля Мебиуса» указывает на возможность утилизации упаковки. Символ может быть дополнен обозначением материала упаковки в виде цифрового и/или буквенного обозначения.

МЕНШІК ИЕСІ НҰСҚАУЛЫҒЫ РОБОТ ТАЗАЛАУШЫ

Пайдаланбас бұрын өнім қауіпсіз жұмыс істеуі үшін Қауіпсіз сақтандыруларын мұқият оқып шығыңыз. Жұмыс нұсқаулығын оқып шыққан соң, оны алуға оңай жерде сақтаңыз.

VR634** Ser.

VRF4*** Ser.



МҮМКІНДІКТЕР

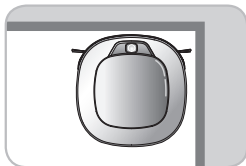

Бұрыш тазалау

Барлық қабырғаларға сай келетін брэндтың жаңа концепциялық дизайнын қабылдау арқылы Робот тазалаушы тамаша тиімді өнімділікке ие.

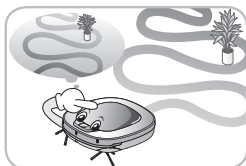

Оқу режимі

Робот тазалаушы интеллектуалды тазалауға арналған Интеллектуалды жұмыс мүмкіндігімен тазалау ортасын есіне сақтай алады.

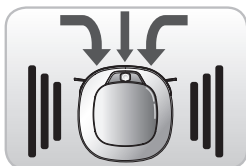

Турбо режимі

"Турбо" режимінде Робот тазалаушы қуаттырақ жұмыс істеп, әлдеқайда жақсырақ тазалайды. Таңдалған кезде "Турбо" режимі кілем үстінде автоматты түрде қосылады, бұл Робот тазалаушыға әлдеқайда тиімді іске қосылуға мүмкіндік береді.

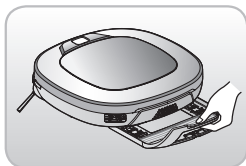

Жылжымалы сүрткіш табақша (қосымша)

"Жылжымалы сүрткіш табақша" пайдаланушыларға құрылғыны аудармай, сүрткішті ауыстыруды оңайлатады.



Менің кеңістігім режимі

Белгілі бір орынды тазалауға команда арқылы Робот тазалаушы қажетті жерді жылдам тазалап шығады.

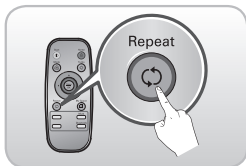

Үздіксіз тазалау

Робот тазалаушы батарея біткенше тоқтаусыз тазалайды.

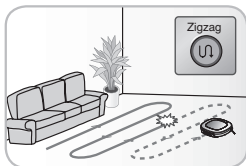

Орын іздеу функциясы

Робот тазалаушы жұмыс барысында бір орыннан жылжытылған кезде құрылғы бұрынғы орынды автоматты түрде іздейді және жұмыс үзілген жерге қайта оралады.

МАЗМҰНЫ

1

ПАЙДАЛАНУДАН БҰРЫН

- 2~6 Қауіпсіздік сақтандырулары
- 7 Өніммен бірге беріледі
- 8~9 Бөлшектер сипаттамасы
- 10~11 Түйме функциялары
- 12 Дисплей күйі ақпараты
- 13 Іске қоспас бұрын
- 14 Шолу

2

ПАЙДАЛАНУ ӘДІСІ

- 15 Үй станциясын орнату әдісі
- 16 Робот тазалаушы қуатын қосу және өшіру жолы
- 17 Тазалауды бастау және тоқтату жолы
- 18 Батареяны зарядтау жолы
- 19~20 ТАЗАЛАУ РЕЖИМДЕРІ
- 21 Қосымша тазалау режимдері
- 22 Щеткамен тазалау (қосымша)
- 23 Орын іздеу функциясы
- 24~25 Интеллектуалды диагностикалау

3

ПАЙДАЛАНҒАННАН КЕЙІНГІ ҰСТАУ ӘДІСІ

- 26 Шаң қабын тазалау
- 27 Шаң қабы сүзгісін тазалау
- 28 Щетканы тазалау
- 29 Датчикті/зарядтау терминалын тазалау
- 30 Жанама щетканы тазалау
- 31 Ультра микрофибра шүберекті тазалау (қосымша)

4

ҚОСЫМША АҚПАРАТ

- 32~34 Ақауларды түзету
- 35 Қызмет орталығына қоңырау шалмас бұрын

5

АНЫҚТАМАЛЫҚ

- 36 Өнім спецификациясы
- 37 Анықтама

Қауіпсіздік сақтандырулары

Төменде сипатталатын қауіпсіздік сақтандыруы күтпеген жарақат немесе зақымның алдын алу үшін пайдаланушының өнімді қауіпсіз әрі дұрыс пайдалануына арналған.

Негізгі қауіпсіздік сақтандырулары

Осы нұсқаулықты оқып шыққан соң, оны алуға оңай жерде сақтаңыз.



Бұл – қауіпсіздікті ескерту символы. Бұл символ меншіктің зақымына және/немесе ауыр дене жарақатына немесе өлімге әкелетін ықтимал қауіп туралы ескертеді.



ЕСКЕРТУ

Алдын алмаған жағдайда өлімге немесе ауыр жарақатқа әкелуі мүмкін қауіпті жағдайды білдіреді.



САҚТАНДЫРУ

Алдын алмаған жағдайда жеңіл немесе ауыр емес жарақатқа әкелуі мүмкін қауіпті жағдайды білдіреді.



ЕСКЕРТУ

1. Қауіпсіздігі үшін жауапты адам жабдықты пайдалану бойынша бақыламайынша немесе нұсқау бермейінше, бұл құрылғы физикалық, сенсорлық немесе рухани кемістіктері бар немесе тәжірибесі не білімі жетіспейтін адамдардың (соның ішінде балалардың) пайдалануына арналмаған.
2. Балалардың жабдықпен ойнамауын қадағалау керек.
3. Егер жеткізілген сым зақымданған болса, қауіпті жағдайдың алдын алу үшін оны LG Electronics қызмет көрсету агентімен ауыстыру керек.
4. Жабдықты қауіпсіз пайдалану бойынша қадағалауға және нұсқауға ие болған жағдайда 8 жасқа толған және одан асқан балалар және физикалық, сенсорлық немесе рухани кемістіктері бар немесе тәжірибесі не білімі жетіспейтін адамдар пайдалана алады. Балалар жабдықпен ойнамауы керек. Балалар бақылаусыз тазалауы және оған техникалық қызмет көрсетпеуі керек.

Қауіпсіздік сақтандырулары

! ЕСКЕРТУ

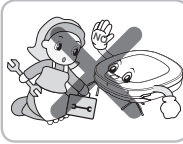

Қауіпсіздігіңіз үшін батареяны Робот тазалаушыдан алуға болмайды. Батареяны немесе Робот тазалаушыны ауыстыру қажет болса, көмек сұрау үшін оны ең жақын жердегі уәкілетті LG Electronics қызмет орталығына немесе дилерге апарыңыз.

Бұл ескертуді орындамау өртке немесе өнімнің дұрыс жұмыс істеуіне әкелуі мүмкін.

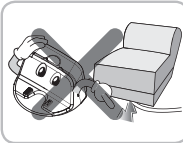

Үй станциясының қуат сымы қатты нәрсенің астында мыжылмағанынан немесе өткір затқа тиіп, зақымданбағанына көз жеткізіңіз.

Бұл ескертуді орындамау электр тогының соғуына, өртке немесе өнімнің дұрыс жұмыс істеуіне әкелуі мүмкін. Қуат сымы зақымданған болса, оны қосуға болмайды. Өнімді LG Electronics уәкілетті жөндеу қызметіне апарыңыз.

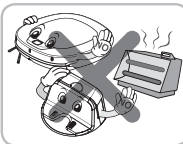

Үй станциясын және Робот тазалаушыны қыздырғыш құрылғының жанына қоймаңыз.

Бұл өнімнің деформациясына, өртке немесе өнімнің дұрыс жұмыс істеуіне әкелуі мүмкін.

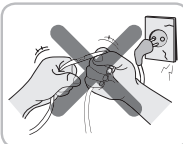

Қуат қосқышын күшпен майыстыруға болмайды. Қуат қосқышы зақымданған немесе босаған жағдайда оны пайдалануға болмайды.

Бұл өртке немесе өнімнің дұрыс жұмыс істеуіне әкелуі мүмкін.



Робот тазалаушыны оның өзінен басқа өнімнен алған батареямен және/немесе үй станциясымен пайдалануға болмайды.

Бұл өртке немесе өнімнің дұрыс жұмыс істеуіне әкелуі мүмкін.



Шамдар немесе басқа нәзік заттар еденге қойылғанда Робот тазалаушыны пайдалануға болмайды.

Бұл өртке немесе өнімнің дұрыс жұмыс істеуіне әкелуі мүмкін.

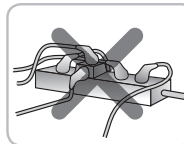

10 Ампер қуаттылыққа ие арнайы қуат розеткасын пайдаланыңыз.

Егер түрлі жабдықтар розеткаға бір мезгілде қосылса, олар өрт тудыруға жеткілікті жылу бөлуі мүмкін.

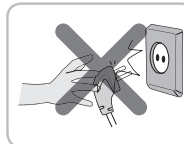

Үй станциясының қуат қосқышын суырған кезде сымнан емес, қосқышты тартып суырыңыз. Қуат қосқышын суырған кезде ашаға саусақтарыңызды тигізбеңіз.

Бұл электр тогының соғуына әкелуі мүмкін.

Қауіпсіздік сақтандырулары

! ЕСКЕРТУ



Қуат қосқышын дымқыл қолмен ұстауға болмайды.

Бұл электр тогының соғуына әкелуі мүмкін.



Балаларға немесе үй жануарларының Робот тазалаушымен ойнауына немесе оған сүйенуіне рұқсат бермеңіз. Робот тазалаушыға қандай да бір зат ілініп тұрса, оны пайдалануға болмайды.

Бұл жарақатқа немесе өнімнің зақымдануына әкелуі мүмкін.

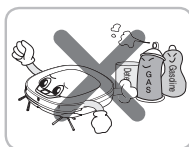

Жанғыш материалдарды, беткі-активті заттарды немесе ауыз суды Робот тазалаушының жанында бұрқуге немесе пайдалануға болмайды.

Бұл өртке немесе өнімнің дұрыс жұмыс істемеуіне әкелуі мүмкін.

* Жанғыш материалдар: бензин, еріткіш, т.б.

* Беткі-активті заттар: жуғыш заттар, жууына арналған құралдар, т.б.



Робот тазалаушыдан әдеттегіден тыс дыбыс, иіс немесе түтін шықса, оны үй станциясынан алып, құрылғының артындағы желілік сөндіргішті өшіру арқылы дереу қуат көзінен ажыратыңыз.

Мұны істемеу өртке немесе өнімнің дұрыс жұмыс істемеуіне әкелуі мүмкін.



Робот тазалаушыны пайдалану кезінде денеңізді, мысалы, қолыңызды не аяғыңызды оның астына енгізуге болмайды.

Бұл жарақатқа немесе өнімнің зақымдануына әкелуі мүмкін.

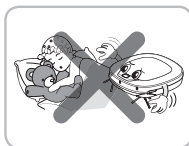

Робот тазалаушыны бала ұйықтап жатқан бөлмеде қосуға болмайды.

Бұл жарақатқа немесе өнімнің зақымдануына әкелуі мүмкін.



Робот тазалаушыны шкаф, тоңазытқыш, тақта, үстел т.б. тар және биік жиһаздың үстінде қосуға болмайды.

Бұл кепілдік берілмейтін жарақатқа, өнімнің дұрыс жұмыс істемеуіне немесе зақымдануына әкелуі мүмкін.



Балалар немесе үй жануарларын Робот тазалаушының жанында бақылаусыз қалдыруға болмайды.

Бұл жарақатқа немесе өнімнің зақымдануына әкелуі мүмкін.



10 градустан асатын еңіс беттің үстінде құрылғыны қосуға болмайды.

Құрылғы дұрыс жұмыс істемеуі мүмкін.

! Бұл өнім үй ішінде пайдалануға арналған және мобильді орындарда қолданылмауы керек. Ол шеберхана немесе гараж т.б. сияқты коммерциялық жайларда пайдаланылмауы керек.

! САҚТАНДЫРУ



Шаң қабын жиі босатып тұрыңыз және оны таза күйінде сақтаңыз.

Қапта жиналатын шаң аллергия тудыруы және оның арасында зиянды жәндіктер болуы мүмкін.

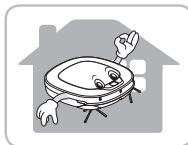

Робот тазалаушыны тек ғимарат ішінде пайдаланыңыз.

Сыртта пайдалану өнімнің дұрыс жұмыс істеуіне және құрылғыға жөнделмейтін ақау келтіруі мүмкін.

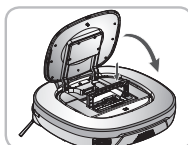

Тазалауды бастамас бұрын қорек блогындағы шаң қабының қақпағын жабыңыз.

Егер қақпағы жабылмаса, ол жарақатқа немесе өнімнің зақымдануына әкелуі мүмкін.



Робот тазалаушыны баспалдақ қанаты, саты немесе басқа қауіпті орынның жанында пайдалануға **БОЛМАЙДЫ**.

Керісінше жағдайда пайдаланушыға немесе өнімге зақым келуі мүмкін.

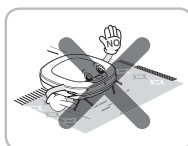

Сирек жағдайларда Робот тазалаушының щеткасы кілемді зақымдауы мүмкін. Мұндай жағдайда тазалау жұмысын дереу тоқтатыңыз.

Кілемнің түгі ұзын болса, ол зақымдануы мүмкін.

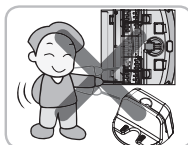

Қорек блогы мен үй станциясының зарядтау клеммалық қорабына металл нәрселердің тиюіне жол бермеңіз.

Бұл өнімнің дұрыс жұмыс істеуіне әкелуі мүмкін.



Робот тазалаушыны құлатып алмаңыз немесе қатты соғып алмаңыз.

Бұл кепілдік берілмейтін жарақатқа немесе өнімнің ақауына әкелуі мүмкін.



Робот тазалаушыны салқын температурада (-5 деңгейінен төмен) ұзақ уақыт сақтауға болмайды.

Бұл өнімнің дұрыс жұмыс істеуіне әкелуі мүмкін.

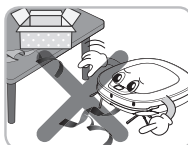

Іске қоспас бұрын қандай да бір сымды немесе жіпті жерден алып тастаңыз.

Сым немесе жіп Робот тазалаушының дөңгелектеріне шатасып, өнімнің ақауына әкелуі мүмкін немесе жабдық сымды ажыратылуы мүмкін.

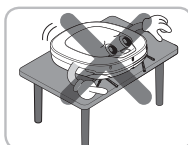

ҚОСУЛЫ БОЛҒАНДА Робот тазалаушының үстелге немесе партаға қойылмағанына көз жеткізіңіз.

Бұл пайдаланушының жарақат алуына немесе өнімнің зақымдануына әкелуі мүмкін.

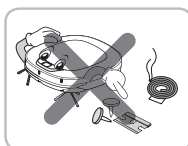

Робот тазалаушының сұйықтықты, өткір жүзді, сызба түймелерін, жанғыш затты т.б. тазалауына жол бермеңіз.

Бұл заттар дұрыс жұмыс істеуіне әкелуі мүмкін.

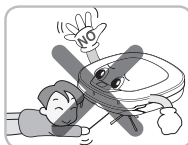

Өткір нәрселерді Робот тазалаушының ультрадыбысты датчиктердің саңылауына салмаңыз.

Бұл өнімнің дұрыс жұмыс істеуіне әкелуі мүмкін.

Қауіпсіздік сақтандырулары

! САҚТАНДЫРУ



Суды, тазалағыш құралды т.б. Робот тазалаушыға құймаңыз.

Бұл өнімнің дұрыс жұмыс істеуіне әкелуі мүмкін. Робот тазалаушыға ешқандай су немесе тазалағыш құрал құймаңыз. Егер Робот тазалаушының ішіне сұйықтық кірсе, қуатты өшіріп, LG Electronics сату агентіне немесе тұтынушыларға қызмет көрсету орталығына хабарласыңыз.

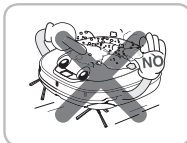

Шаң қабы толған кезде Робот тазалаушыны пайдалануға болмайды.

Бұл өнімнің дұрыс жұмыс істеуіне әкелуі мүмкін.



Егер еден ылғал немесе ылғалды жерлері болса, Робот тазалаушыны пайдаланбас бұрын оны сүртіңіз. Робот тазалаушыны ылғал бетте пайдаланбаңыз.

Бұл өнімнің дұрыс жұмыс істеуіне әкелуі мүмкін.

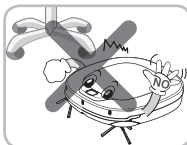

Робот тазалаушы жұмысы барысында ол орындық, парта, үстел аяғына немесе басқа тар жиһаз бөлшектеріне соғылуы мүмкін.

Әлдеқайда жылдам әрі тиімді тазалау үшін ас үй орындықтарын ас үй үстелінің үстіне қойыңыз.

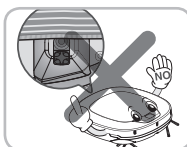

Шүберекті бекіткен кезде төмен камера датчигін блоктамаңыз.

Төменгі камера датчигін блоктау өнімнің бірқалыпты жұмыс істеуіне мүмкіндік бермеуі мүмкін. (Кейбір үлгілерде сенсор болмайды.)

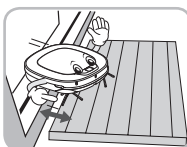

Тазалауды бастамас бұрын едендегі плиталардың жерден биіктігі 2 см-ден аспайтынына көз жеткізіңіз.

Егер биіктігі төмен болса, Робот тазалаушы оның үстіне шыға алады, бұл қауіпті орын болуы мүмкін. Тазалау қажет емес бөлмелердің барлық есіктері жабық екеніне көз жеткізіңіз.

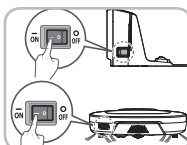

Егер оны пайдаланбайтын болсаңыз, қуатты сақтау үшін қуат қосқышын өшіріңіз және оны тазалау не зарядтау кезінде қуат қосқышын қосыңыз.

✓ Кеңес

Пайдаланбас бұрын келесілерді тексеріңіз:

- Шаң қабын әрбір жұмыс алдында немесе ол толмас бұрын босатып отырыңыз.
- Еденнен қандай да бір сымдарды немесе ұзын жіптерді алып тастаңыз.
- Тазаламас бұрын еденге төгілген сұйықтықты сүртіңіз.
- Тазаламас бұрын шаң қабының қақпағын жабыңыз.
- Тазаланатын бөлмеден нәзік немесе қажетсіз нәрселерді алып тастаңыз. Мысалы, қымбат керамика бұйымдар және құнды заттарды еденнен алыңыз.
- Батареяда қажетті заряд барын тексеріңіз, ол аз болса, оны зарядтаңыз.
- Робот тазалаушының кіруін қаламайтын бөлмелердің есіктерін жабыңыз. Тазалау барысында Робот тазалаушы басқа бөлмеге кіріп, тазалауды жалғастыруы мүмкін.
- Бұл өнімді бала жалғыз ұйықтап жатқан бөлмеде пайдалануға болмайды. Балаға соқтығысуы немесе оны оятуы мүмкін.
- Сүлгілерді, аяқ сүртуге арналған сүлгіні немесе басқа кез келген жұқа материалдарды еденнен көтеріңіз, себебі олар щеткаға ілінуі мүмкін.
- Құрылғыны іске қоспас бұрын, 20 мм-ден қалың кілемдерді алып тастаған жөн, себебі олар жабдықтық дұрыс жұмыс істеуіне әкелуі мүмкін.
- Балкон есіктерін жабыңыз. Оның дөңгелектері тазалау барысында тұрып қалуы мүмкін.

Өніммен бірге беріледі

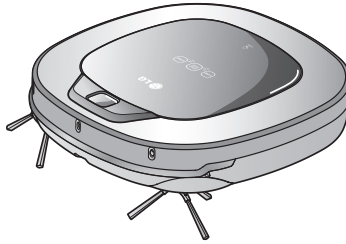

Робот тазалаушы



Қашықтан басқару пульті

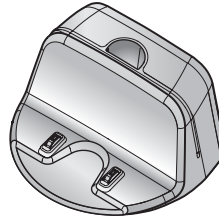

Үй станциясы

► Суреттер нақты нысандардың өзінен өзгешеленуі мүмкін.

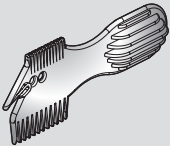

Тазалау құралы

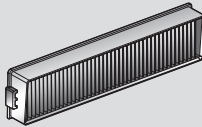

Шаң қабы сүзгісі (бөлек) (қосымша)



Қысқаша нұсқаулық



Жұмыс нұсқаулығы

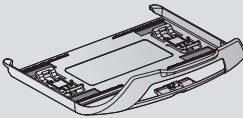

Сүрткіш табақшасы (қосымша)



Ультра микрофибра сүрткіш (2 дана) (қосымша)

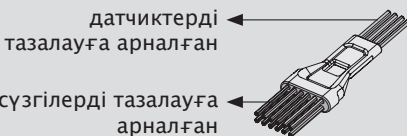

датчиктерді тазалауға арналған

сүзгілерді тазалауға арналған

Щеткины тазалау (Ол шаң қабы қақпағында)

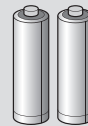

Қашықтан басқару пультіне арналған құрғақ батарея (AAA өлшемді 2 құрылғы)

БӨЛШЕКТЕР СИПАТТАМАСЫ – РОБОТ ТАЗАЛАУШЫ

Үстінен көрінісі

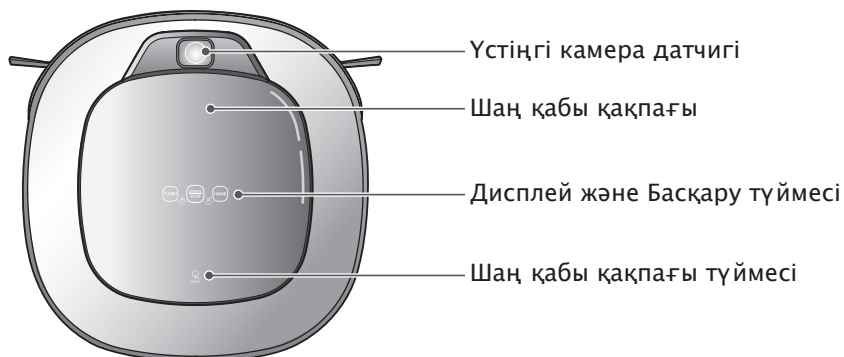

Алдынан көрінісі



Артынан көрінісі

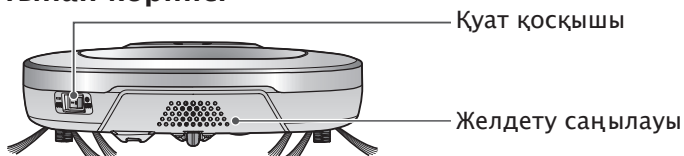

Астынан көрінісі

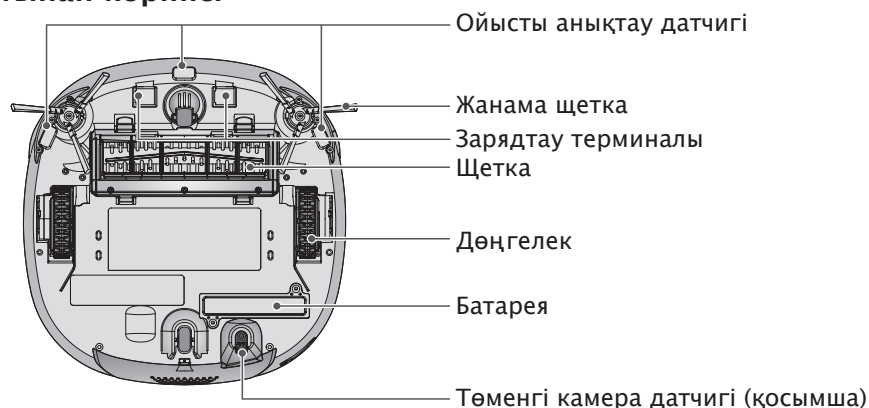

► Суреттер нақты нысандардың өзінен өзгешеленуі мүмкін.

БӨЛШЕК СИПАТТАМАСЫ – ҮЙ СТАНЦИЯСЫ / ШАҢ ҚАБЫ

Үй станциясы

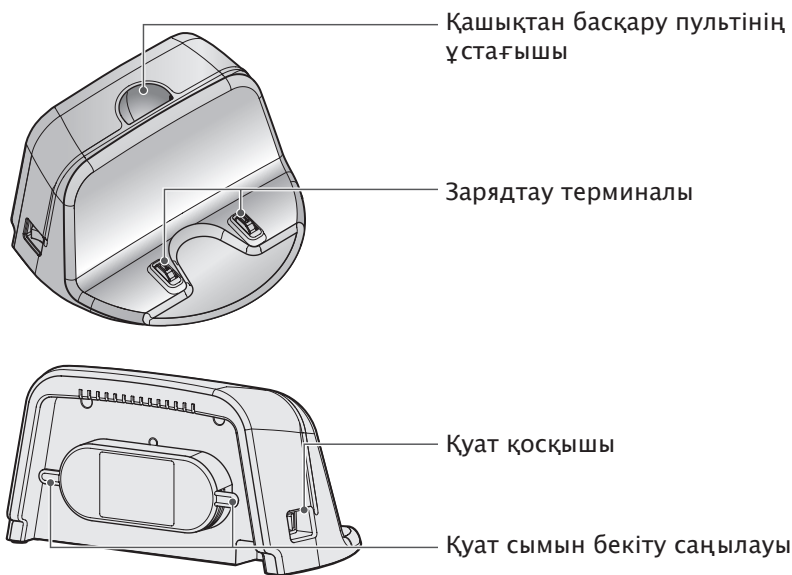

ҚАЗАҚ

Шаң қабаты

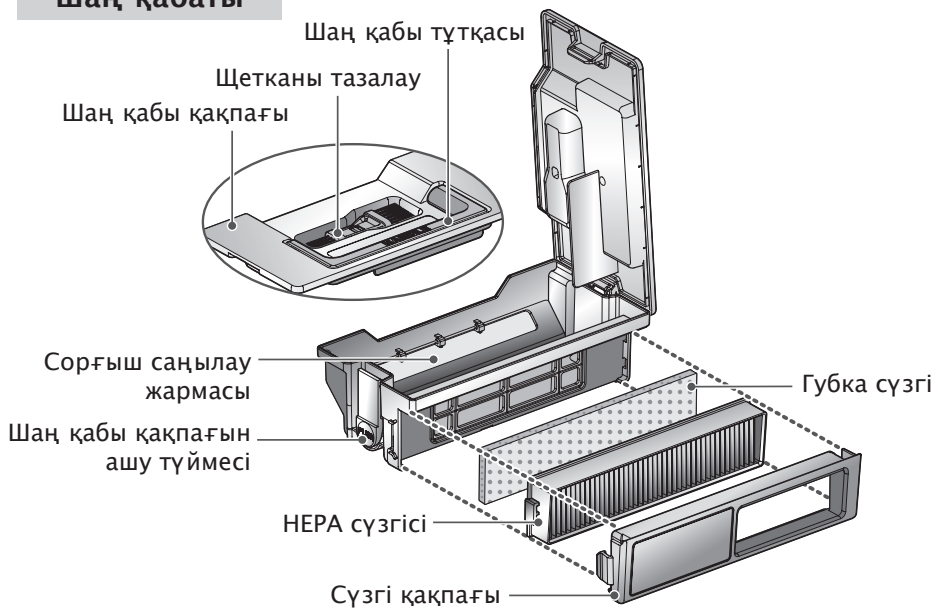

► Суреттер нақты нысандардың өзінен өзгешеленуі мүмкін.

ТҮЙМЕ ФУНКЦИЯЛАРЫ – РОБОТ ТАЗАЛАУШЫ

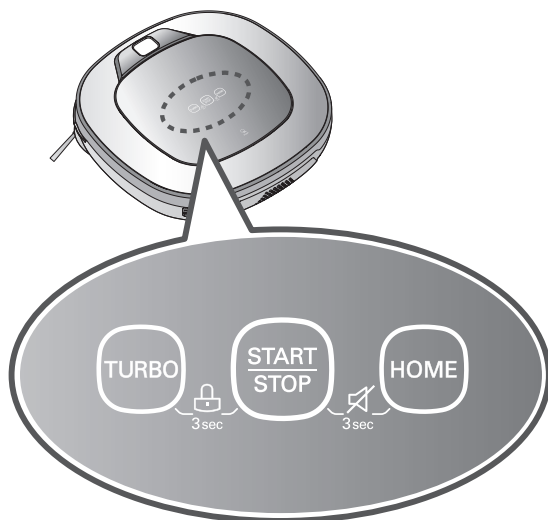

TURBO

- Түйме басылғанда 'Турбо режимі' дауыс растауымен орнатылады.
- Түйме "Турбо режимінде" болғанда басылса, одан бас тартылады.

START/STOP

- Қуатты ҚОСУ, тазалауды бастау не тоқтату үшін пайдаланылады.
- Егер түйме құрылғы ҚОСУ күйінде болғанда, ол тазалауды бастайды.
- Егер түйме тазалау барысында басылса, ол тазалауды тоқтатады.
- Егер қуат ҚОСУ күйінде болғанда түйме шамамен 2 секундқа басылса, қуат ӨШУ күйіне өтеді.
- Егер түйме 'Интеллектуалды диагностикалау' режимінде болғанда басылса, ол диагностикалауды аяқтайды.

HOME

- Робот тазалаушыны зарядтау үшін үй станциясына қайтару үшін пайдаланылады.
- Тазалау аяқталғанда немесе батарея азайғанда Робот тазалаушы батареяны зарядтау үшін Үй станциясына өздігінен оралады.

ТҮЙМЕНІ ҚҰЛЫПТАУДЫ Қосу/Өшіру

- 'TURBO' және 'START/STOP' түймесін 3 секундқа басу Құлыптау функциясын іске қосады немесе өшіреді.
- Егер "Құлыптау" ҚОСУ күйінде болса, "Кнопка заблокирована." дыбыстық ескертпесі түйме басылған сайын шығады.

Дыбыс сигналы Қосулы/Өшірілі.

- Дыбысты Сигналды Қосу/Өшіру үшін, басты бөлшектегі 'START/STOP' пен 'HOME' түймелерін 3 секунд бойы бірге басып ұстаңыз.
- Дыбыс Сигналы Өшірілген болса, Дыбыссыз шамы Қосылып тұрады.

ТҮЙМЕ ФУНКЦИЯЛАРЫ – ҚАШЫҚТАН БАСҚАРУ ПУЛЬТІ



✓ Кеңес

- Қашықтан басқару пультіңде қуатты ҚОСУ функциясы жоқ.
- Құрылғының қуаты ӨШІРУ күйінде болғанда Қашықтан басқару пульті жұмыс істемейді.
- Қуатты ҚОСУ/ӨШІРУ үшін Робот тазалаушының үстіңгі бөлігінде 'START/STOP' түймесін пайдаланыңыз.
- Робот тазалаушыны тоқтатқаннан кейін 'Mode' немесе 'My Space' түймесін ғана пайдаланыңыз.

Дисплей күйі ақпараты

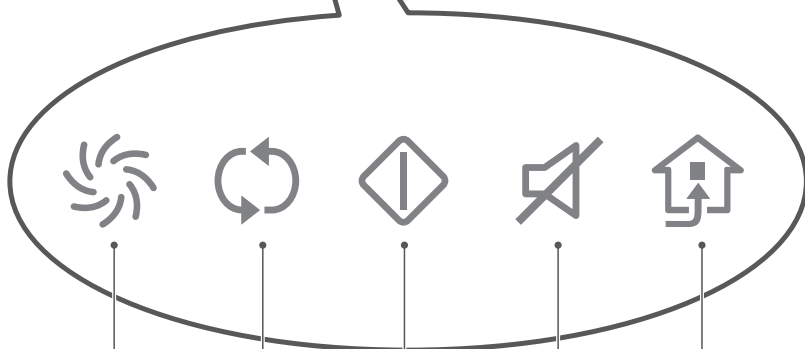
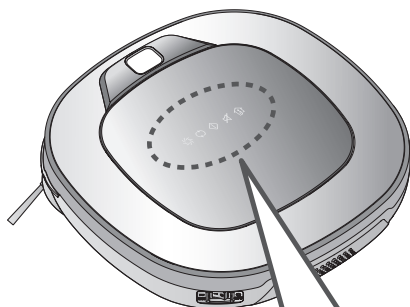

Турбо Режимінің белгісі
Бұл Турбо Режимінің күйге келтірулерін көрсетеді.

Жұмыс Күйінің белгісі
Бұл робот тазалаушының жұмыс күйін көрсетеді.

Артқа қайту белгісі
Бұл Артқа қайтудың және Қуаттандырудың күйін көрсетеді.

Қайталау Режимінің белгісі
Бұл Қайталау Режимінің күйге келтірулерін көрсетеді.

Дыбысты өшіру белгісі
Бұл Дыбыс сигналының күйге келтірулерін көрсетеді.

Тазаламас бұрын тексеріңіз

- Бұл құрылғыны бала жалғыз қалған бөлмеде пайдалануға болмайды. Бала жарақаттануы мүмкін.
- Тазаланатын бөлмеден нәзік немесе қажетсіз нәрселерді алып тастаңыз. Әсіресе қымбат керамика бұйымдар және құнды заттарды еденнен алыңыз.
- Тазаламас бұрын шаң қабының қақпағын жабыңыз.
- Еденде болуы мүмкін қандай да бір дымқылды сүртіп алыңыз.
- Сымдарды, жіптерді, сүлгілерді, алашаларды еденнен алып тастаңыз, олар щеткаға ілінбейді.
- Батареяда заряд жеткілікті екенін тексеріңіз, ол аз болса, оны зарядтаңыз.
- Шаң қабын әр тазалау алдында немесе одан кейін не толған кезде босатып тұрыңыз.
- Робот тазалаушының кіруін қаламайтын бөлмелердің есіктерін жабыңыз. Тазалау барысында Робот тазалаушы басқа бөлмеге кіріп, тазалауды жалғастыруы мүмкін.
- Сүрткіш бекітілгенде робот тазалаушы 5 мм немесе одан асатын беткейлердің үстіне шыға алмайды. Тазалау үшін сүрткішті пайдаланбайтын болсаңыз, Робот тазалаушыны пайдаланбас бұрын сүрткішті алып тастаңыз. (қосымша)
- Құрылғыны іске қоспас бұрын, 20 мм-ден қалың кілемдерді алып тастаған жөн, себебі олар жабдықтық дұрыс жұмыс істемеуіне әкелуі мүмкін.
- Балкон есіктерін жабыңыз. Оның дөңгелектері тазалау барысында тұрып қалуы мүмкін.

Қашықтан басқару пульті батареясын салу

1. Қашықтан басқару пультінің артқы ілмегін көтеру арқылы батарея қақпағын ашыңыз.
2. Жүктеу кезінде +, – тораптарын тексере отырып, екі AAA батареясын салыңыз.
3. Батарея шығып кетпейтін етіп, батарея қақпағын толығымен жабыңыз.

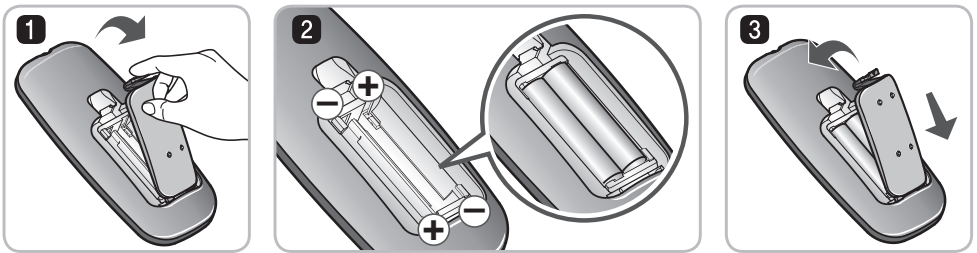

Қашықтан басқару пультін пайдалану кезіндегі сақтандырулар

- Бір мезгілде тек бір түйме басыңыз.
- Оны құлатып алуға немесе соққыға ұшыратуға болмайды.
- Оны жылу, от немесе ыстық ауа шығаратын құрылғылардың жанында сақтауға болмайды.
- Белгілі бір флуоресцентті шамдар, мысалы, үш жолақты радиациялық шамдар қашықтан басқару пультінің активациясына кедергі келтіруі мүмкін. Сондықтан, мұндай шамдардан барынша қашықта пайдаланыңыз.
- Егер қашықтан басқару пульті қосылған кезде Робот тазалаушыдан алыста тұрса, ол дұрыс жұмыс істемеуі мүмкін. Құрылғыны, мүмкін болса, Робот тазалаушыдан 3 м қашықтықта пайдаланыңыз.

Шолу

1

Үй станциясын орнатыңыз. (15-бет)

Қуат сымын розеткаға енгізіп, станцияны қабырға жанына орналастырыңыз. Қуат үй станциясына берілмесе, Робот тазалаушы зарядталмайды.

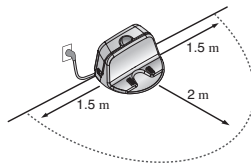

2

Робот тазалаушының қуатын қосыңыз. (16-бет)

Қуат қосқышын Робот тазалаушының артқы сол жағындағы ҚОСУ күйіне қойып, үстіндегі 'START/STOP' түймесін басыңыз. * Егер қуат қосылмаса, 16-бетті қараңыз.

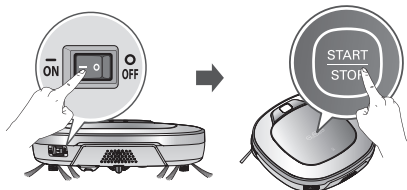

3

Шаң жиналатын қапты тексеріңіз.

Тазалауды бастамас бұрын шаң қабының тазалығын тексеріңіз және негізгі құрылғыдағы шаң қабының қақпағын жабыңыз.

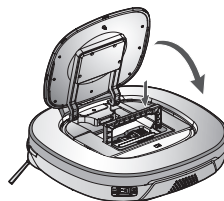

4

Тазалауды бастаңыз. (17-бет)

Робот тазалаушы қосулы болғанда 'START/STOP' түймесін қайта басыңыз. Тазалау дыбысы шығады және тазалау басталады.

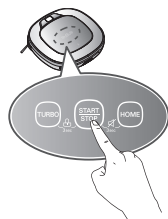

5

Автоматты зарядтау. (18-бет)

Робот тазалаушы батарея толығымен біткенге дейін өздігінен диагностикалайды және зарядтау үшін үй станциясына оралады. Батареяны зарядтау үшін шамамен үш сағат керек.

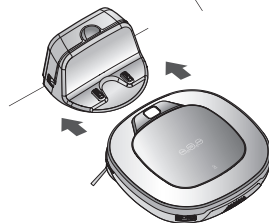

6

Тазалау режимі мен қосымша функцияларды пайдаланыңыз. (19~22-бет)

Тазалау және қолдау мүмкіндігін пайдалану үшін Робот тазалаушыдағы және Қашықтан басқару пультіндегі түймелерді пайдаланыңыз. Тазалау режимі үшін, ЗигЗаг, Менің Кеңістігім, Қайталаудың ішінен таңдап алыңыз; қосымша функциялар үшін- Нұсқау және Микрофибра Шүберек (қосымша).

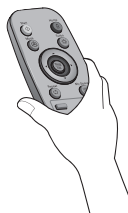

< ЕСКЕРТУ > Робот тазалаушы шаң қабы ашық болғанда жұмыс істегенде, ол жарақатқа немесе өнімнің зақымдануына әкелуі мүмкін.

Үй станциясын орнату әдісі

Үй станциясын орнату әдісі

1. Орнатқан кезде жылжуына жол бермеу үшін үй станциясын қабырға жанына қатты тегіс еденге қойыңыз. Нысандарды 1,5 м оңға және солға, сондай-ақ, алдынан 2 м-ге ысырыңыз.

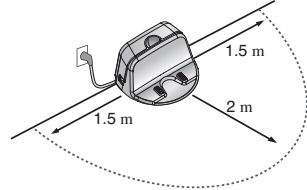
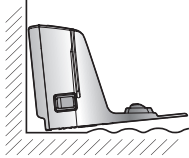
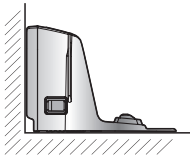

2. Қуат сымын розеткаға қосыңыз.

Робот тазалаушының жолына кедергі келтірмеуі үшін қуат сымын үй станциясының артындағы бекітілген ілмекке немесе қабырға бетіне орап қойыңыз.

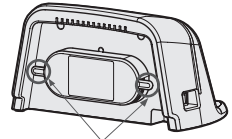

Қуат көзі сымының ілмегін бекіту

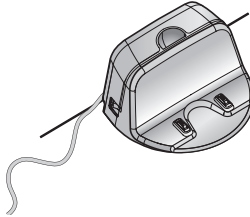
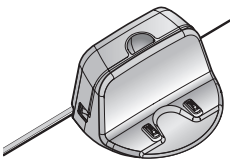

3. Үй станциясын қозғалмайтындей етіп қабырғаға сүйеңіз. Қуат қосқышын қосыңыз.

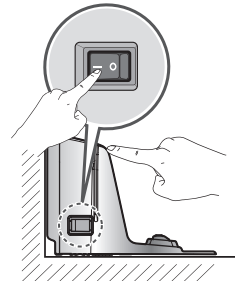

4. Қашықтан басқару пульті пайдаланылмайтын кезде, оны үй станциясында қашықтан басқару ұстағышында сақтаңыз.

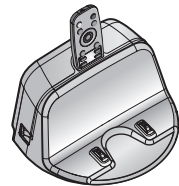

Кеңес

- Үй станциясын үнемі қосулы ұстаңыз. Егер үй станциясы қосулы болмаса, Робот тазалаушы автоматты түрде зарядталу үшін қайта оралмайды.

< ЕСКЕРТУ > Үй станциясының сымы немесе қосқышы зақымданса, дұрыс жұмыс істемесе, өзі зақымданса немесе құлатылса, Робот тазалаушыны іске қоспаңыз. Қауіптің алдын алу үшін сымды LG Electronics, Inc. немесе білікті қызмет көрсетуші ауыстыруы керек.

Робот тазалаушы қуатын қосу және өшіру жолы

Желі қуатын қосу

Қуат қосқышы Робот тазалаушының артқы сол жағында екеніне көз жеткізіңіз.

Егер қуат ӨШІРУ күйінде болса, ҚОСУ күйіне қойыңыз.

- * Қуат қосқышын қосу кезінде Роботтың үстіңгі бөлігінде орналасқан түймені баспаңыз. Түйменің жұмысы тоқтатылуы мүмкін.
- * Батареяны қорғау үшін Робот тазалаушы ұзақ уақытқа пайдаланылмайтын болса, қуат қосқышын өшіріңіз. Желілік сөндіргіш "ӨШІРУ" күйінде болса, Робот тазалаушы зарядталмайды.

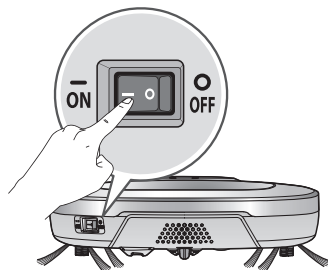

Резервтік қуаттан қосылу.

Робот тазалаушының қуаты ӨШІРУ күйінде болғанда, 'START/STOP' түймесін 'тик' еткен дыбыс естілгенше 1 секундтай басыңыз. 10 секунд ішінде қуат қосылып, әуен естіледі.

- * Егер Робот тазалаушы қосылғаннан кейін оған 10 минуттай команда берілмесе, қуат автоматты түрде ӨШУ күйіне өтеді.



Қуатты өшіру

Робот тазалаушы қосылу болғанда 'START/STOP' түймесін екі секундқа басыңыз. Қуаты өшкен кезде әуен дыбысы шығады.

☑ Кеңес

- Егер қуат қосылса, келесіні орындаңыз.
 - Қуат қосқышын қосып, 3 секунд күтіңіз.
 - Қуат қосқышы қосылғанда 'START/STOP' түймесін басыңыз.
 - Егер қуат қосылмаса немесе "тик" еткен дыбыс шыққанымен, дисплейге ештеңе шықпаса, Робот тазалаушыны үй станциясына қолмен қойыңыз.

Тазалауды бастау және тоқтату жолы

Робот тазалаушыдағы түймелерді пайдалану

Робот тазалаушы қосылғаннан кейін тазалауды бастау үшін 'START/STOP' түймесін басыңыз. Әуен шығып, тазалау басталады.

Тазалауды тоқтату үшін тазалау барысында 'START/STOP' түймесін басыңыз.

* Робот тазалаушының қуаты өшкен кезде 'START/STOP' басылса, қуат қосылады. Тазалауды бастау үшін тағы бір рет 'START/STOP' түймесін басыңыз.



ҚАЗАҚ

Қашықтан басқару пультіні пайдалану

Робот тазалаушы қосылғаннан кейін қашықтан басқару пультінен 'Start' түймесін басыңыз. Әуен шығып, тазалау басталады.

Тазалауды тоқтату үшін тазалау барысында 'Stop/OK' түймесін басыңыз.

* Робот тазалаушы қуаты өшірулі болғанда, қашықтан басқару пультімен Робот тазалаушыны Күту режимінен қосу мүмкін емес. Қуат өшірулі болғанда қуатты қосу үшін және қашықтан басқару пультіні пайдалану үшін Робот тазалаушының үстіңгі бөлігіндегі 'START/STOP' түймесін басыңыз.



* Тазалау кезінде датчик нысандарды олардың пішініне байланысты анықтай алмайтын кезде соқтығысу орын алуы мүмкін (Жіңішке орындықтар және үстел аяқтары, жиһаз бұрышы). Бұл орын алған жағдайда ішкі соққыны анықтайтын датчик артқы қозғалыс арқылы жауап береді.

* Егер Робот тазалаушы үй станциясынан алыс орынды тазалауды бастауға орнатылған болса, кедергіні анықтау датчигінің дұрыс жұмыс істемеуінің алдын алу үшін Робот тазалаушыны тегіс еденге қойыңыз. Сонымен қатар, тазалауды Робот тазалаушыдан 30 см жерде перде немесе қабырға сияқты кедергілер жоқ жерден бастаңыз.

✓ Кеңес

Ең жақсы нәтижелер үшін:

- Тазаланатын орыннан Робот тазалаушыға қиындықтар келтіретін үлкен және кішкентай нәрселерді алып тастаңыз.
- Тазалау Робот тазалаушы үй станциясында болғанда басталса, құрылғы үй станциясына оралады, себебі ағымдағы үй позициясы мұқият оқылады.
- Сүрткіш табақшасы орнатылған кезде ластанған сүрткіштен қайталай ластанудың алдын алу үшін ол 5 мм немесе жоғарырақ есік табалдырығынан өте алмайды. (қосымша)

Батарейаны зарядтау жолы

Автоматты зарядтау

Робот тазалаушы үй станциясына тазалау циклының соңында немесе батарея заряды азайғанда оралады.

- * Егер Робот тазалаушы 10 минут жылжымай тұрса немесе батарея заряды тым аз болса, қуат автоматты ӨШІРУ күйіне өтеді.
- * Батарея зарядталмайтындықтан негізгі ауыстырып қосқышты ӨШІРУГЕ БОЛМАЙДЫ. Егер құрылғы Негізгі қуат қосқышы арқылы қолмен ӨШІРУ арқылы қайтарылса, ол “Выключатель на обратной стороне робота-пылесоса отключен. Пожалуйста, включите выключатель.” хабарын көрсетеді.
- * Құрылғы тазалау кезінде батарея зарядының аз болуына байланысты Үй станциясына оралса, тазалау зарядтаудан кейін бұрын тазаланбаған ең жақын жерден басталады.
- * Егер Робот тазалаушы бірінші мүмкіндіктен үй станциясына бекітілмесе, ол сәтті бекітілгенше әрекетті қайталайды.
- * Робот тазалаушы тазалау алатын барлық жерді аяқтаған кезде ол батарея заряды төмен болмаған жағдайда да үй станциясына оралады.

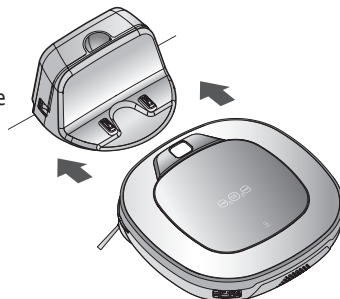

Қолмен зарядтау

Егер Робот тазалаушы бірінші рет пайдаланылса немесе тазалау кезінде батареяны зарядтасаңыз, батареяны қолмен зарядтауға болады.

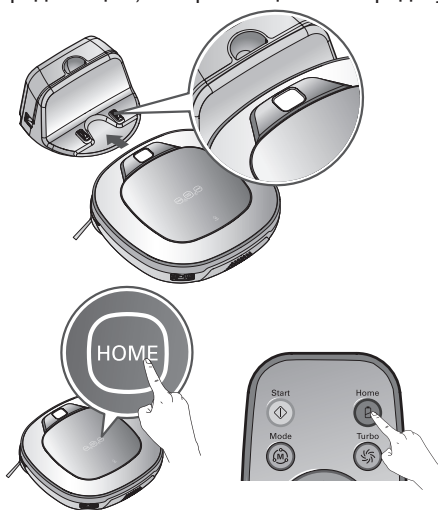

1-әдіс. Үй станциясының алдыңғы бетін туралау арқылы Робот тазалаушыны үй станциясына бекітіңіз. Әуен дыбысы зарядтауды бастау туралы хабармен бірге шығады.

- * Егер "Выключатель на обратной стороне робота-пылесоса отключен. Пожалуйста, включите выключатель." дауыстық хабары қайталай шықса, Негізгі қуат қосқышын қосыңыз.

2-әдіс. Қашықтан басқару пультіңдегі немесе Робот тазалаушыдағы 'HOME' түймесін басып, іздеу сигналы автоматты жасалып, Робот тазалаушыны үй станциясына қайтару арқылы зарядтау сұралады.

- * Егер Робот тазалаушы тазалауды үй станциясынан бастамаса немесе Робот тазалаушы Үй түймесін басу арқылы қолмен зарядталатын болса, үй станциясын табу үшін ұзағырақ уақыт кетуі мүмкін.
- * Егер қуат қосылу кезінде Робот тазалаушы зарядтау терминалының алдынан 10 см-ге дейін жерде тұрса, ол автоматты түрде үй станциясына оралады және зарядтау басталады.

- ✓ Кеңес** Үй станциясын пайдалану кезінде келесі сақтандыруларды қолданыңыз:
- Егер бөгде материал зарядтау терминалының ішіне түссе, зарядтау бірқалыпты жалғаспауы мүмкін. Қуат қосқышы ажыратылғаннан кейін терминалды әлсін-әлсін құрғақ шүберекпен сүртіп тұрыңыз. (29-бет)
 - Электр тогының соғуына немесе үй станциясына зақым келуіне жол бермеу үшін зарядтау терминалын қандай да бір металл затпен ұстамаңыз.
 - Өрт немесе электр тогына соғылудың алдын алу үшін үй станциясын бөлшектеуге немесе өзгертуге болмайды.
 - Үй станциясын немесе қуат қосқышын қызу көзіне жақын орналастыруға болмайды.

Зигзаг тазалау

'Зигзаг' режимінде Робот тазалаушы тазалау аймағында әр аумақты тазалау үшін зигзаг жұмысты қайталайды.

Егер аймақты жылдам тазалап шыққыңыз келсе, 'Зигзаг' режимді таңдаңыз.

ЗигЗаг режимін таңдау үшін, дистанциялық басқару құрылғысындағы 'Mode' түймесін басып, 'Start' түймесін басыңыз.

* Зауыттық әдепкі параметр 'Зигзаг тазалау' болып табылады.

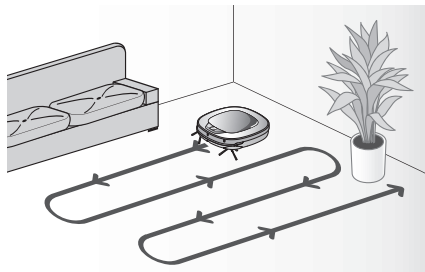
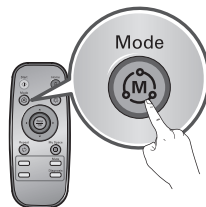

Қолмен тазалау

Қашықтан басқару пультінде бағыт пернесін басу арқылы Робот тазалаушыны Қолмен басқару режимінде жылжытуға болады.

Робот тазалаушы бағыт пернесінің басылуына байланысты алға/артқа/солға/оңға жылжу арқылы аймақты тазалайды.

"Қолмен" режимінде болғанда қашықтан басқару пультінде артқа пернесі басылуы болса, робот тазалаушы артта орналасқан кедергілерге соқтығысады.



ТАЗАЛАУ РЕЖИМДЕРІ

Менің кеңістігімді тазалау

Қашықтан басқару құрылғысында 'My Space' түймесін басқанда Менің кеңістігім режимі дауыстық хабармен қосылады. Белгілі бір орындарды тазалау үшін осы режимді таңдаңыз.



1-ші кезеңде:

Қашықтан басқару пультін әр тазалау блогының шеттерін тазалауды қолмен қосу үшін пайдаланыңыз.

* Бұл тазалау режимі бастау және аяқтау позицияларының арасы 1 м-ден аз болған жағдайда қабылданады. 1 м.

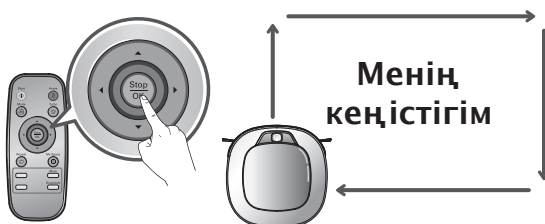

2-ші кезеңде:

"Бастау" түймесін басу Робот тазалаушыны өз бетінше қолмен контурланған аймақты тазалатады.

* Аймақ дұрыс контурланбаса, "Участок не соответствует определенным условиям. Пожалуйста, завершите процесс определения участка уборки." дауыстық хабары шығады.

Қашықтан басқару пультін аумақты тағайындау үшін қайта пайдаланыңыз.

* Егер Менің Кеңістігім тазалауы біткен болса, режим Авто Тазалау-ға ауысады (ЗигЗаг).

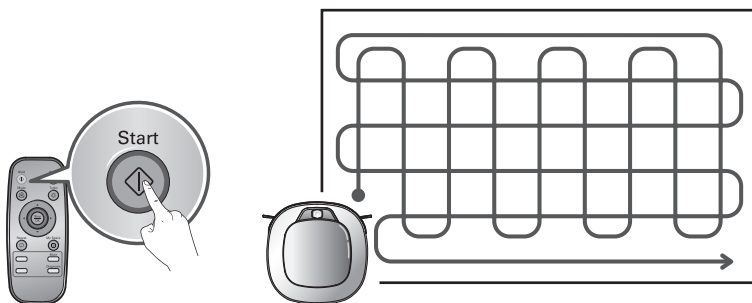

☑ Кеңес

- Зарядтау кезінде "Менің кеңістігімді тазалау" режимін іске қосу мүмкін емес.
- Робот тазалаушы жұмыс істеуі кезінде тазалау режимін өзгерту үшін режим таңдау үшін 'Stop/OK' түймесін басыңыз. Тазалау басынан басталады.

Қосымша тазалау режимдері

Турбо режимі

Қашықтан басқару пультінде немесе негізгі құрылғыда 'Turbo' түймесін басы 'Turbo' режимі дауыстық хабармен іске қосылады. 'Turbo' режимінде болғанда аталған түймені қайталай бассаңыз, 'Turbo' режимін дауыстық хабармен тоқтатады.

"Турбо"режимінде Робот тазалаушы қуатты тазалау үшін қарқындырақ жұмыс істейді.

* <Турбо режимі (Еден шебері функциясы)>
'Турбо' режимі Робот тазалаушы кілемді тазалауы кезінде автоматты түрде жұмыс істейді. (10 mm ↑)

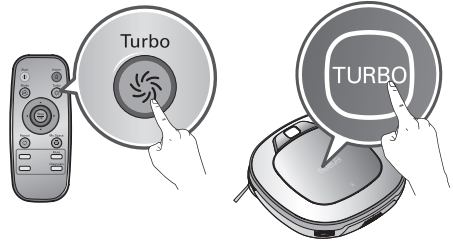

ҚАЗАҚ

Үздіксіз режимі

Қашықтан басқару пультінде немесе негізгі құрылғыда "Үздіксіз" түймесін басы 'Үздіксіз' режимі дауыстық хабармен іске қосылады.

'Үздіксіз' режимінде болғанда аталған түймені қайталай бассаңыз, 'Үздіксіз' режимін дауыстық хабармен тоқтатады.

"Үздіксіз" режимінде Робот тазалаушы батарея таусылғанша тазалауды тоқтатпайды.

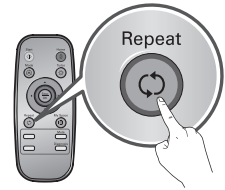

Оқу режимі

Робот тазалаушы интеллектуалды тазалау жұмысы үшін 'Оқу' режимі көмегімен тазалау ортасын есте сақтай алады.

* 'Оқу' режимі тек құрылғы тазалауды Үй станциясынан бастаған кезде ғана қол жетімді.

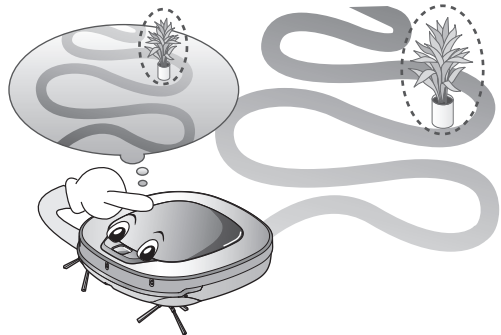

✓ Кеңес

- Интеллектуалды жұмыс кезіндегі сақтандырулар
 - Бұл Оқу режимі кедергілері бар жерлерді айналып өту үшін оларды есте сақтауды іске қосады. Робот тазалаушы тазалауды Үй станциясынан бастаған сәттен бастап жұмысты аяқтағанға дейінгі сәтке дейін ортаны толығымен есіне сақтайды.
 - Робот тазалаушы Үй станциясының орны өзгерген кезде жаңа жағдайларды үйренеді.
 - Егер оқу режимі қабылданса, "Процесс режима обучения завершен." дауыстық хабары шығады.

Щеткамен тазалау (қосымша)

Ультра микрофибра сүрткішті бекіту арқылы Робот тазалаушыны шаңды сүрту үшін тиімді пайдалануға болады.

Сүрткіш табақшасы бекітілген кезде Робот тазалаушы сүрткіштегі ласты тасымау үшін кілемге немесе беткейлердің үстіне шықпайды.

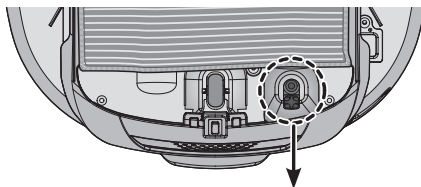

⚠ САҚТАНДЫРУ
Астыңғы камера датчигін сүрткішпен жаппаңыз.

Сүрткішпен тазалау үшін сүрткішті және сүрткіш табақшаны келесі нұсқауларға сәйкес Робот тазалаушыға бекітіңіз:

1. Ультра микрофибра сүрткішті суретте көрсетілгендей сүрткіш табақшаның жапсырмасына бекітіңіз.

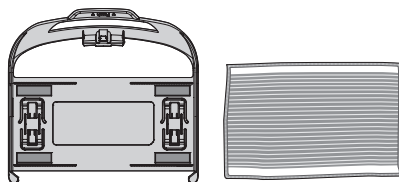

2. Сырт еткен дыбыс шыққанша Сүрткіш табақшаны тік итеріңіз.

※ Егер сүрткіш табақшасы дұрыс бекітілмесе, ол тазалау кезінде ажырап кетуі мүмкін.

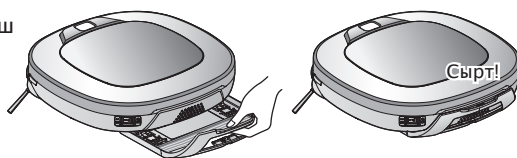

3. Сүрткіш табақшадағы бекіткіш ілмектер тазалаушының астындағы бекіткіш ұялардың үстінен дұрыс туралануы маңызды болып табылады.

Бекіткіш ілмек

Бекіткіш ұя

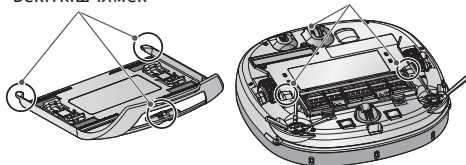

☑ Кеңес

- Иіс болмауы үшін тазалау аяқталғаннан кейін бөгде заттарды жуып кетіріңіз немесе сүрткіштің шаңын қағыңыз.
- Еденге дақ түспеу үшін кір кофе немесе сия сияқты сұйықтықтармен араласқанда ультра микрофибра сүрткішті пайдаланбаңыз.
- Жапсырма кілемдерді зақымдамауы үшін немесе сүрткіштен лас көшпеуі үшін сүрткіш табақша немесе сүрткіш бекітілген кезде кілемді тазаламаңыз.
- Ультра микрофибра сүрткішін құрғақ ұстаңыз. Ылғал беттерде пайдаланбаңыз. Егер ылғал болса, ол навигациялауға кедергісін келтіруі мүмкін.
- Сүрткіш табақша бекітілген кезде Интеллектуалды диагностикалау мүмкіндігі қол жетімді болмайды.
- Кейбір үлгілерде Микрофибра Шүберегі мен Шүберек тақтасы болмайды.

Орын іздеу функциясы

Робот тазалаушы тазалау барысында орнын есіне сақтайды. Егер пайдаланушы Робот тазалаушыны оның жұмысы кезінде жылжытатын болса, ол тазалауды бастамас бұрын өзінің навигациялық орын іздеу функциясының көмегімен өзінің жылжытылған орнын іздейді.

* Егер навигация функциясы Робот тазалаушы тазалау ортасын сәйкесінше танығаннан кейін іске қосылады.

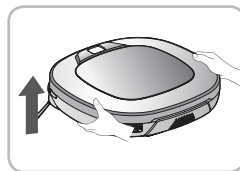

Орынды өзгерту

Қолмен орынды ауыстыру

1. Робот тазалаушыны бастапқы жылжытылған жеріне жақын орналастырыңыз.

* Орын іздеу Робот тазалаушы өзі жылжытылған жерге жақын болғанда әлдеқайда тиімдірек болады.

* Ол өзінің бастапқы тазалау орнынан 1 м-ден аса жерге жылжытылса, Робот тазалаушыға алдыңғы орнын табу қиынға соғады.

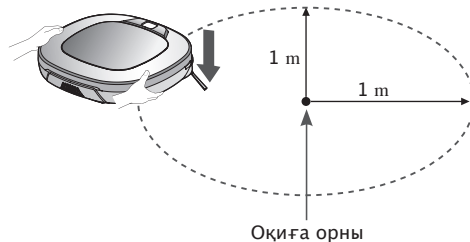

2. Робот тазалаушыдағы 'START/STOP' немесе қашықтан басқару пультінен 'Start' түймесін басыңыз.

Робот тазалаушы аудионұсқаулықпен орын іздеу функциясын іздеуді бастайды.

* Орын іздеу сәтті аяқталғанда, ол өзінің жылжытылған жерінен бастап тазалауды жалғастырады.

Егер орын іздеу сәтсіз аяқталса, ол басынын басталады.

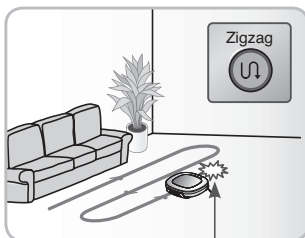

Оқиға орны

Чтобы обнаружить точное местоположение. Пожалуйста, отойдите от робота-пылесоса.

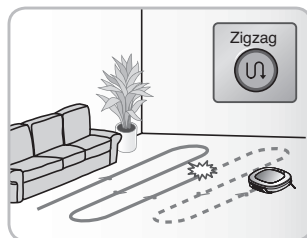

✓ Кеңес

- Қуат орын іздеу функциясы орнатылғаннан кейін өшірілген кезде орын іздеу функциясы жұмысы тоқтайды.
- Орын іздеу Робот тазалаушы өзі жылжытылған жерге жақын болғанда әлдеқайда тиімдірек болады.

Интеллектуалды диагностикалау

Робот тазалаушы өздігінен диагностикалауды іске қосу үшін осы Интеллектуалды диагностикалауды пайдаланады. Егер диагностикалаудан қандай да бір оғаштық анықталса, жергілікті LG Electronics қызмет орталығына хабарласыңыз.

* Интеллектуалды диагностикалау кезінде Робот тазалаушы 50 см радиуспен жылжиды. Интеллектуалды диагностикалау кезінде Үй станциясы айналасында 1 м радиуста ешқандай зат жоғына көз жеткізіңіз.

1. Робот тазалаушы Үй станциясына бекітілген кезде артындағы Негізгі қуат қосқышты ҚОСУ керек.

* Интеллектуалды диагностикалау тек Робот тазалаушы Үй станциясына бекітілген кезде мүмкін болады.



2. Қашықтан басқару пультінде 'Diagnosis' түймесін басыңыз, "Запуск интеллектуальной автодиагностики робот-пылесоса. Пожалуйста, отойдите и уберите все предметы в радиусе 1 метра или 3 футов." дауыстық хабарымен процесс басталады.

* Егер сұрткіш табақшасы бекітілсе, процесс іске қосылмайды.



3. Интеллектуалды диагностикалау сәтті аяқталғанда Робот тазалаушы Үй станциясына қайта оралады және дауыстық хабар арқылы нәтиже туралы хабарландырады. Дауыстық хабардан кейін Қашықтан басқару пультінде немесе негізгі құрылғыда 'HOME' түймесін бассаңыз, дауыстық хабар қайталанады. Диагностикалық процесті тоқтату үшін Қашықтан басқару пультінде немесе негізгі құрылғыда 'Stop/OK' түймесін басыңыз.

* Интеллектуалды диагностикалау дауыстық хабарынан кейін Робот тазалаушы зарядтауды 1 минуттан соң бастайды.

* Егер Интеллектуалды диагностикалау барысында Датчиктерінің кез келген бірімен анықталса, дауыстық хабар шығып, құрылғы үй станциясына оралмайды.



-  **Keңес**
- Интеллектуалды диагностикалау аяқталғанша Робот тазалаушыны ұстамаңыз немесе оның жұмысына кедергі келтірмеңіз. Егер байқаусызда бөгелсе, негізгі қуат қосқышты ӨШІРУ және ҚОСУ арқылы диагностиканы жалғастырыңыз.
 - Интеллектуалды диагностикалау келесі жағдайларда қосылмайды. Әр ондай жағдайда ақауды тексеріп, әрекетті қайталаңыз.
 - Робот тазалаушы Үй станциясынан ажыратылған
 - Батарея деңгейі жеткіліксіз
 - Шаң қабының сүзгісі салынбаған.
 - Сұрткіш табақша бекітілген (қосымша)

Интеллектуалды диагностикалау

Егер Интеллектуалды диагностикалаудан кейін дауыстық хабар шықса, тиісті шаралар қолдану үшін келесі кестені қараңыз.

Дауыстық хабар	Шаралар (анықтама үшін)
Запуск интеллектуальной автодиагностики робот-пылесоса. Пожалуйста, отойдите и уберите все предметы в радиусе 1 метра или 3 футов.	Үй станциясы айналасында 1 м жерден қандай да бір заттарды алып тастаңыз және диагностика аяқталғанша күтіңіз.
Робот-пылесос следует зарядить, чтобы включить интеллектуальную автодиагностику. Пожалуйста, подключите робот-пылесос к зарядной станции.	Робот тазалаушыны зарядтау үшін Үй станциясына жылжытыңыз.
Во время автодиагностики неисправности не обнаружены.	
Невозможно начать интеллектуальную автодиагностику из-за низкого уровня заряда аккумулятора. Пожалуйста, повторите после подзарядки аккумулятора.	Батареяны зарядтағаннан кейін Интеллектуалды диагностикалауды қайта қосып көріңіз.
Пожалуйста, проверьте, что пылесборник и фильтр установлены корректно.	Шаң қабы қақпағын ашып, қапты тексеріңіз.
Робот-пылесос не сможет зарядиться из-за ошибки инфракрасного сенсора.	Интеллектуалды диагностикалауды қайта қосыңыз және бірдей хабар шықса, LG Electronics қызмет орталығымен хабарласыңыз.
Робот-пылесос не сможет зарядиться из-за ошибки ультразвукового сенсора.	Интеллектуалды диагностикалауды қайта қосыңыз және бірдей хабар шықса, LG Electronics қызмет орталығымен хабарласыңыз.
Робот-пылесос не сможет зарядиться из-за неисправности сенсоров перепада высоты на нижней стороне. Пожалуйста, протрите сенсоры.	Құрылғының алдыңғы төмен бөлігіндегі үш ойыс датчигін тазалаңыз.
Пожалуйста, протрите сенсор камеры внизу справа.	Төменгі оң жақтағы Камера датчигінің линзаларын тазалаңыз.
Пожалуйста протрите окно сенсора обнаружения препятствий на левой и правой стороне робота-пылесоса.	Сол және оң жақтағы Кедергілер датчиктерінің линзаларын тазалаңыз.
В гиросенсоре обнаружена неисправность.	Интеллектуалды диагностикалауды қайта қосыңыз және бірдей хабар шықса, LG Electronics қызмет орталығымен хабарласыңыз.
Пожалуйста, проверьте отсутствие посторонних объектов на левом колесике.	Сол жақ дөңгелектен бөгде заттардың бар-жоғын тексеріңіз.
Пожалуйста, проверьте отсутствие посторонних объектов на правом колесике.	Оң жақ дөңгелектен бөгде заттардың бар-жоғын тексеріңіз.
Обнаружена проблема сенсора левого колесика.	Интеллектуалды диагностикалауды қайта қосыңыз және бірдей хабар шықса, LG Electronics қызмет орталығымен хабарласыңыз.
Обнаружена проблема сенсора правого колесика.	Интеллектуалды диагностикалауды қайта қосыңыз және бірдей хабар шықса, LG Electronics қызмет орталығымен хабарласыңыз.
Обнаружена проблема с щеткой. Пожалуйста, проверьте отсутствие посторонних объектов.	Щеткаға қандай да бөгде заттың жабысуын тексеріңіз.
Обнаружена проблема в двигателе всасывания.	Интеллектуалды диагностикалауды қайта қосыңыз және бірдей хабар шықса, LG Electronics қызмет орталығымен хабарласыңыз.
Обнаружена проблема в сенсоре ускорения.	Интеллектуалды диагностикалауды қайта қосыңыз және бірдей хабар шықса, LG Electronics қызмет орталығымен хабарласыңыз.
Чтобы снова прослушать результат интеллектуальной диагностики, нажмите кнопку зарядки. Чтобы остановить, нажмите кнопку стоп.	Егер диагностикалау нәтижесін қайталағыңыз келсе, "Үй" түймесін басыңыз немесе диагностикалауды аяқтау үшін "Тоқтау/ОК" түймесін басыңыз.
Попробуйте запустить интеллектуальную автодиагностику после того, как сначала выключите, а потом включите выключатель на обратной стороне робота-пылесоса. Если проблема не исчезла, свяжитесь с сервисной службой LG Electronics customer care.	Диагностиканы қайта бастау үшін негізгі қуат қосқышты Өшіріп, қайта Қосу керек. Егер дәл сондай хабарлама шықса, LG Electronics-тың сервис орталығына хабарласыңыз.
Режим интеллектуальной автодиагностики будет отключен.	
Режим интеллектуальной автодиагностики не будет работать с прикрепленной насадкой из микрофибры. Пожалуйста, попытайтесь снова, после того как отсоедините ее.	Сүрткіш табақшаны алып тастағаннан кейін Интеллектуалды диагностикалауды іске қосыңыз.
Интеллектуальная автодиагностика завершилась неуспешно. Попробуйте запустить интеллектуальную автодиагностику после того, как сначала выключите, а потом включите выключатель на обратной стороне робота-пылесоса.	Диагностикалауды қалпына келтіру үшін негізгі қуат қосқышты ӨШІРУ және ҚОСУ керек. Диагностика аяқталғанша роботты ұстауға немесе оның жұмысына кедергі келтіруге БОЛМАЙДЫ.

Шаң қабын тазалау

Егер шаң қабы толса, сору қуаты азаюы мүмкін. Әр тазалау алдында не одан кейін шаң қабын тазалаңыз. Келесі ретпен шаң қабын тазалаңыз:

1. Робот тазалаушыда PUSH түймесін басу арқылы шаң қабы қақпағын ашыңыз.
2. Шаң қабының тұтқасынан ұстап, жоғары тартыңыз.
3. Сүзгі және мақтаны ажырату үшін Шаң қабының артындағы Сүзгі қақпағының сол жағындағы ілмекті тартыңыз.
* Сүзгіні ажырату шаңның түсуіне әкелуі мүмкін.
* Шаң қабы сүзгісін тазалау кезінде 27-бетті қараңыз.
4. Шаң қабындағы бөлу түймесін басу арқылы қақпақты жоғары көтеріңіз.
5. Шаң қабын босатып, оны тазалағыш щеткамен немесе ағын судың астына қойып тазалаңыз.
6. Сумен тазалағаннан кейін, шаң қабын тікелей күн көзі түспейтін, жақсы желдетілетін жерде толығымен кептіріңіз.
7. Тазалған Шаң қабын шығарып немесе салған кезде қақпақты жауып, Губка және HEPA сүзгісіне қойыңыз.
* Егжей-тегжейлі жинақтау нұсқауларын алу үшін 27-бетті қараңыз.
8. Робот тазалаушыға шаң қабын салып, оның қақпағын жабыңыз.

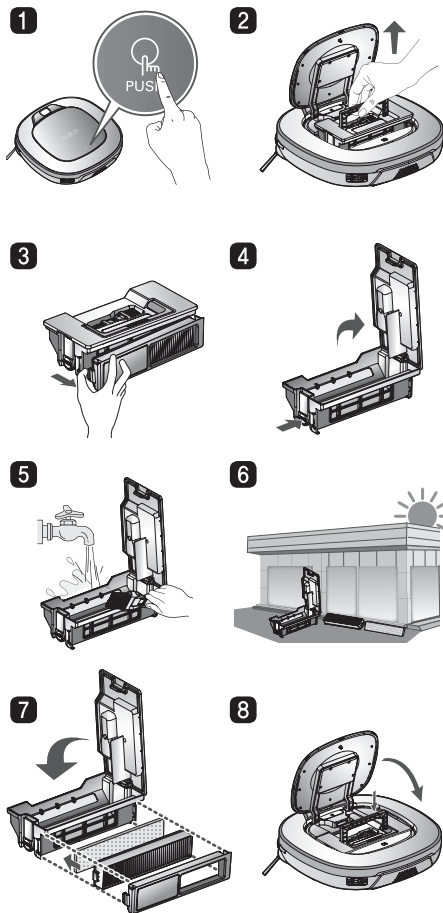

✓ Кеңес

- Сүзгіні шаң қабына бекітпей, құрылғыны іске қосу кепілдікпен қамтылмайтын мотор ақауына әкелуі мүмкін.
- Шаң қабын тазалағаннан кейін сүзгіні бекітіп, Шаң қабына бекітіңіз. Егер шаң қабының сүзгісін бекітпей не Сүзгі қақпағын ендірмей, тазалауды бастасаңыз, "Пожалуйста, проверьте установлены ли пылесборник и фильтр должным образом." дауыстық хабары шығады.
- Шаң қабын тазалағаннан кейін оның қақпағы оңай әрі мұқият жабылатынына көз жеткізіңіз.

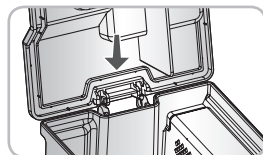

Шаң қабы сүзгісін тазалау

Шаң қабы сүзгісі HEPA сүзгісінен және губка сүзгіден тұрады. HEPA және губка сүзгілерді келесі ретпен тазалаңыз.

1. HEPA сүзгісі және губканы ажырату үшін Шаң қабының артындағы HEPA сүзгісі модулінің сол жағындағы ілмекті тартыңыз.

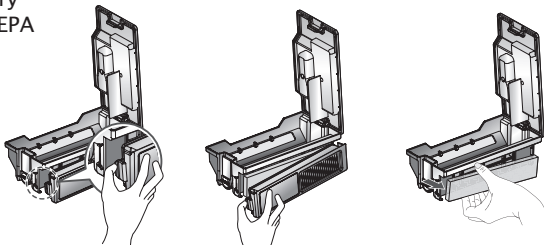

2. HEPA сүзгісіндегі шаң бөлшектерін шаңсорғышпен немесе тазалағыш щеткамен мұқият тазалаңыз.
* HEPA сүзгісін сумен жууға **БОЛМАЙДЫ**. Оның сору қуаты азайған.

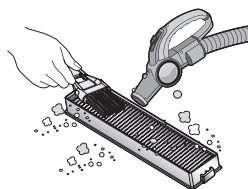

3. Губка сүзгіні тазалау үшін тазалағыш щетканы пайдаланыңыз. Егер оны тазалау үшін су пайдаланатын болсаңыз, қайта ендірмес бұрын оны көлеңкеде толығымен кептіріңіз.

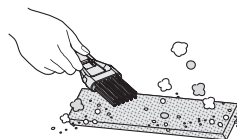

4. HEPA және губка сүзгілерін келесі ретпен Сүзгу қақпағына қайта бекітіңіз.

- * HEPA сүзгісіндегі төртбұрышты көрсеткішті сүзгі корпусының ұясына енгізіңіз.

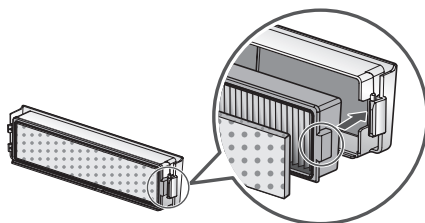

- * HEPA және Губка сүзгіні Сүзгі қақпағына дұрыс емес бекітілуіне мұқият болыңыз.

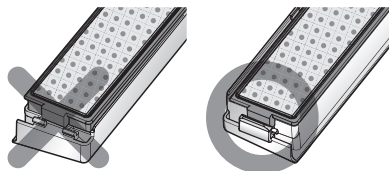

✓ Кеңес

- Робот тазалаушының жұмысын сақтау үшін HEPA сүзгісін кемінде аптасына бір рет щеткамен немесе шаңсорғышпен тазалап тұрыңыз.
- Егер Сүзгі қақпағын Шаң қабына салып, бірақ сүзгілерді енгізбей, Робот тазалаушыны іске қосатын болсаңыз, ішке енетін шаң ақау тудыруы мүмкін.

Щетканы тазалау

Робот тазалаушының астындағы айналмалы Щетка шаңды жинауға көмектеседі. Щетканы келесі ретпен тазалаңыз.

* Негізгі құрылғыны төңкермес бұрын, еденге жұмсақ шүберек жайыңыз және Шаң қабын алып тастаңыз. Керісінше жағдайда негізгі құрылғыға сызаттар түсіп, Шаң қабынан шаң шығады.

- 1** Тазалауды бастамас бұрын Негізгі қуат қосқышын ҚОСУ керек. Робот тазалаушыны жұмсақ шүберекке төңкерізіз.
- 2** Бөгде заттардың бар-жоғын тексерген соң, щетка Қақпағын ажырату үшін Бекіткіш ілмекті төмен басып, жоғары тартыңыз.

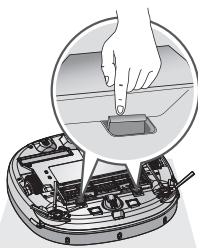
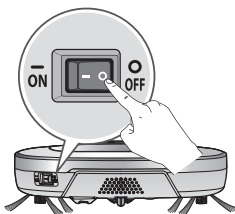

- 3** Тазалағыш құралды пайдалана отырып, щеткадағы және 2 кішірек тірек дөңгелектердегі шаштарды және қоқыстар мен бөгде заттарды тазалаңыз.

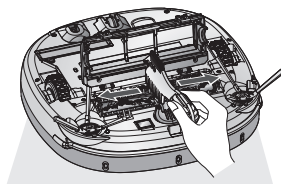

- 4** Сары шығыңқы жеріне дейін щетканы итеріңіз.
- 5** Щетканы итере отырып, оны негізгі құрылғыдан ажырату үшін ақ шығыңқы бөлігін жоғары көтеріңіз.

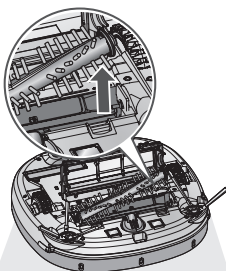
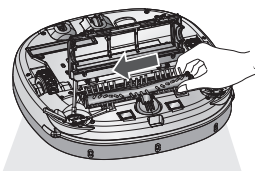

- 6** Щетканы шаңсорғышпен немесе қайшымен мұқият тазалаңыз.

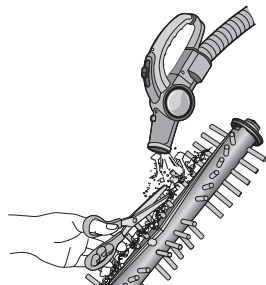

- 7** Щетканың қапталындағы бекіткіш ілмектерді (төртбұрышты) сәйкес түсті ұяларға енгізіңіз.
- 8** Щетканы көрсеткі бағытына итеру кезінде Бекіткіш ілмекті (төртбұрышты) ұядағы қарсы бетке енгізіңіз.

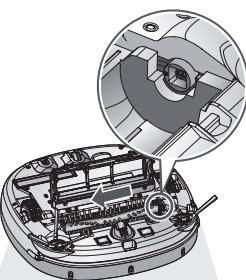
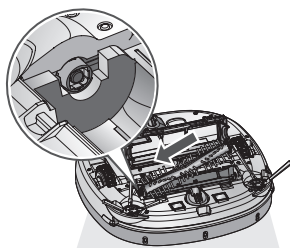

- 9** Бекіткіш ілмектің екі жағынан сырт еткен дыбыс шыққанша Қақпақты төмен басып, жабыңыз.
* Жабу барысында қақпақтың астында щетка қылдарының қыстырылып қалмауына мұқият болыңыз.

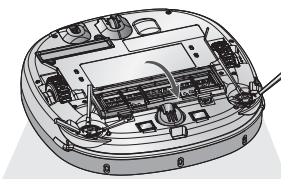

Датчикті/зарядтау терминалын тазалау

Робот тазалаушыда кедергілерді, баспалдақтарды және батареяны зарядтау үшін үй станциясын табатын датчиктер бар. Робот тазалаушының жұмыс өнімділігін сақтау үшін датчиктерді және зарядтау терминалдарын келесідей тұрақты түрде тазалап тұрыңыз:

1. Робот тазалаушының астындағы қуат қосқышты өшіріңіз. Негізгі қуат өшірулі кезде Робот тазалаушыны іске қосқан жағдайда жарақат алуыңыз мүмкін.

2. Еденге тегіс шүберек төсеңіз, Робот тазалаушыны төңкеріп, шүберектің үстіне қойыңыз.

* Негізгі корпусты айналдырмас бұрын шаң қабын алып тастаңыз. Керісінше жағдайда шаң қабындағы шаң шығуы мүмкін.

3. Төменде сипатталғандай тегіс шүберекпен немесе тазалағыш щеткамен ойыс датчиктерді, камера датчиктерін және ультрадыбысты датчиктерді және зарядтау терминалын пайдаланыңыз.

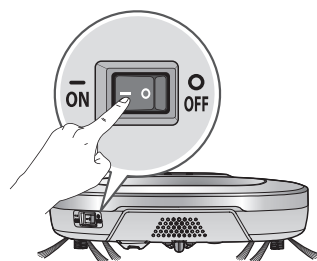

ҚАЗАҚ

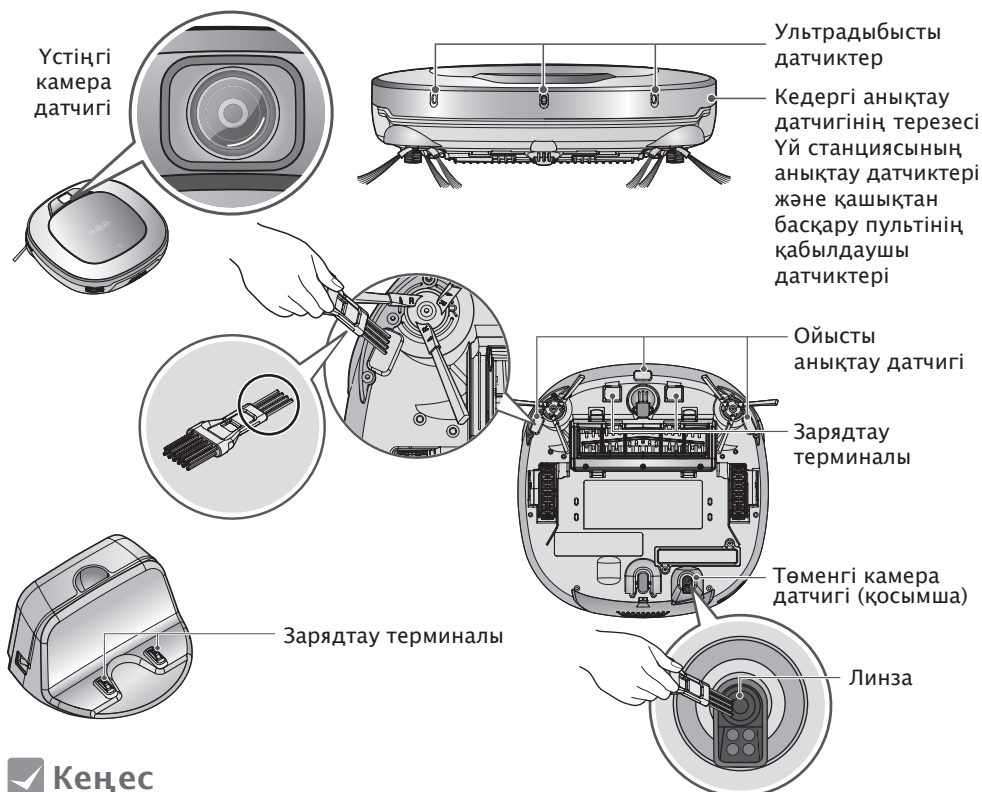

✓ Кеңес

- Робот тазалаушыны оған суды, еріткішті, бензинді немесе басқа қандай да бір сұйықтықты бүрку арқылы тазалауға болмайды.
- Датчик немесе зарядтау терминалы зақымданса, қызмет орталығына хабарласыңыз. Датчик және терминал зақымы өнімнің дұрыс жұмыс істеуіне әкелуі мүмкін.
- Датчик/зарядтау терминалын тазалау үшін тазалағыш щетканы пайдаланыңыз.
- Кейбір үлгілердің астында Камера сенсоры болмайды.

Жанама щетканы тазалау

Бөгде зат/материалдар, мысалы, шаш жанама щеткаға оңай жабысуы мүмкін. Мұндай заттардан кемінде аптасына бір рет тазалап тұрыңыз.

Егер щеткаға бөгде заттар шамадан тыс көп тұрып қалса, щеткаға зақым келуі қаупі бар.

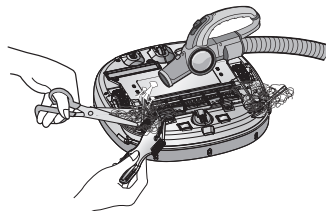

Егер еден тегіс емесе немесе қабырғалар жиі тазаланатын болса, жанама щетка майысуы не зақымдануы мүмкін. Мұндай жағдайда жанама щетканы түзулету үшін келесі әдісті пайдаланыңыз.

1. Келесі процедура майысқан щеткаларды қалпына келтіруге көмектеседі.

2. Құрылғының артындағы негізгі қосқышты өшіру арқылы қуатты өшіріңіз.

3. Жанама щетканы тазалауды оңайлату үшін Робот тазалаушыны үстелдің шетіне қойыңыз. Робот тазалаушының құлап кетпейтініне көз жеткізіңіз.

4. Жанама щетканы жылы суға салыңыз.

5. Жанама щетка суға толығымен бату үшін оны он секундтай ұстап тұрыңыз.

6. Жанама щетканы қолыңызда сырғытып отырып, баяу сүртіңіз.

7. Жанама щетканы айналдырыңыз және щетканың әр бөлігі үшін 4–6 қадамдарын қайталаңыз.

8. Щетканы тек ол толығымен кепкеннен кейін ғана пайдаланыңыз.

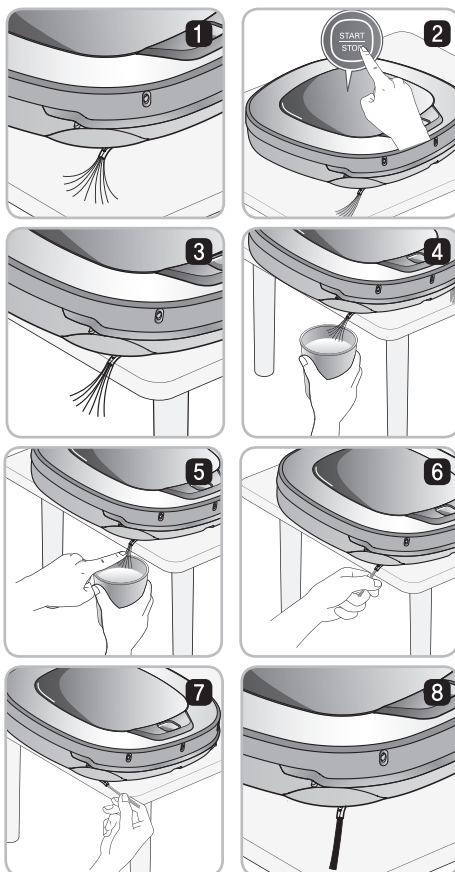

Жанама щетканы пайдалану

1. Бұрандаларды қасқышпен алып, Жанама щетканы негізгі құрылғыдан ажыратыңыз.
2. Ажыратқаннан кейін қандай да бір шашты алып тастаңыз.
3. Робот тазалаушының балама бөлшектеріне сәйкес келетін Щетканың "O" және "C" таңбаларына сәйкестендіріп, Жанама щетканы Робот тазалаушының астына қойыңыз.

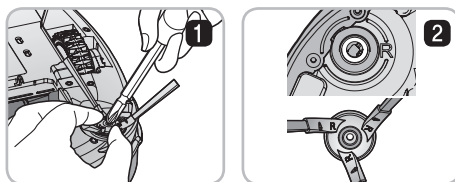

Ультра микрофибра шүберекті тазалау (қосымша)

Иіс болмауы үшін сүрткіш пайдаланылғаннан кейін оның ласы мен шаңы жуылуы керек. Ультра микрофибра сүрткішін жуу үшін осы нұсқауларды орындаңыз:

1. Сүрткіш табақшасынан ультра микрофибраны ажыратыңыз.

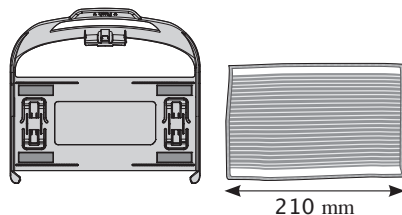

ҚАЗАҚ

2. Оны жылы сумен мұқият тазалаңыз.



3. Сүрткішті күн астында толығымен кептіргеннен кейін пайдаланыңыз.

* Егер Сүрткіш дымқыл не ылғал күйінде пайдаланылса, бұл Робот тазалаушының дұрыс жұмыс істемеуіне әкелуі мүмкін.

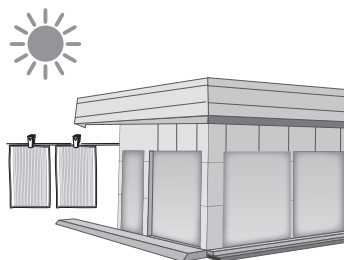

✓ Кеңес

- Өнімнің дұрыс жұмыс істемеуінің алдын алу үшін тек Робот тазалаушымен берілген ультра микрофибра сүрткішті ғана пайдаланыңыз.
- Қосымша микрофибра сүрткіштерін жақын жердегі LG Electronics қызмет орталығынан сатып алуға болады.
- Кейбір үлгілерде Микрофибра Шүберегі мен Шүберек тақтасы болмайды.

Ақауларды түзету

Мына дауыстық хабары болғанда: "Колесики не достают до пола. Пожалуйста, переместите робот-пылесос на ровный участок пола."

Ескерту хабары дөңгелек қандай да бір себеппен еден бетіне тимейтін жағдайда беріледі.

- Дөңгелек алдыңғы есікке, балконға, баспалдаққа т.б. қыстырылып қалмады ма?
 - ▶ Робот тазалаушыны тегіс еденге жылжытыңыз.

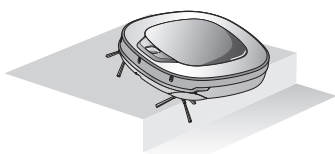

Мына дауыстық хабары болғанда: "Пожалуйста, уберите все посторонние материалы с левого/правого колесика."

- Дөңгелекке ешқандай бөгде нәрсе оралып қалмаған ба?
 - ▶ Еденге тегіс шүберек төсеңіз, Робот тазалаушыны төңкеріп, шүберектің үстіне қойыңыз.
Дөңгелекті қарап шыққан соң, бөгде затты алып тастаңыз.
- * Негізгі корпусы шертпес бұрын шаң қабын алып тастаңыз.
Керісінше жағдайда шаң қабындағы шаң шығуы мүмкін.

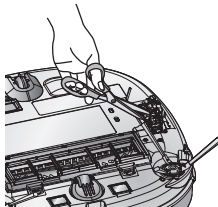
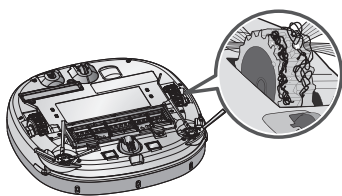

Мына дауыстық хабары болғанда: "Робот пылесос не может продолжать уборку. Пожалуйста, проверьте участок вокруг него."

Қандай да бір қаламайтын жағдайға байланысты Робот тазалаушы тазалауды жалғастыра алмаса, ескерту хабары шығады.

- Робот тазалаушы тіреліп қалған ба?
 - ▶ Тіреліп қалған бөлшекті алып тастағаннан кейін Робот тазалаушыны тегіс еденге қойыңыз.

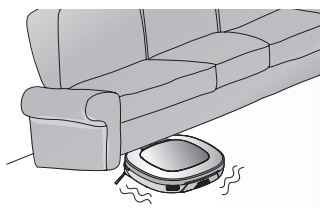

Мына дауыстық хабары шыққанда: "Пожалуйста, проверьте установлены ли пылесборник и фильтр должным образом."

Ескерту хабары Шаң қабы немесе Сүзгі қақпағы орнатылмаған жағдайда шығады.

- Шаң қабы Робот тазалаушыға ендірілген бе?
 - ▶ Шаң қабы қақпағын ашып, Шаң қабы орнында екенін тексеріңіз.
 - ▶ Шаң қабы қақпағын ашық қалдыруға БОЛМАЙДЫ.

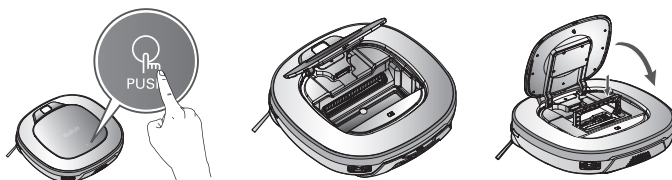

- Сүзгі қақпағы Шаң қабына бекітілгеніне көз жеткізіңіз.

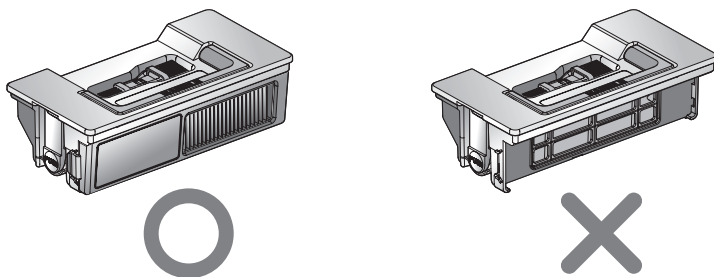

Мына дауыстық хабары шыққанда: "Низкий заряд аккумулятора. Пожалуйста, установите робот-пылесос на Зарядную станцию для подзарядки."

Қалған батарея қуаты бітуге жақындағанда, "Батарея азайды" дауыстық хабары шығады.

- Робот тазалаушыны үй станциясына апарып, оны зарядтауды бастаңыз.
 - ▶ Робот тазалаушы тоғыстыру станциясына сәтті бекітілген кезде ол зарядтау әуенімен зарядтауды бастайды.

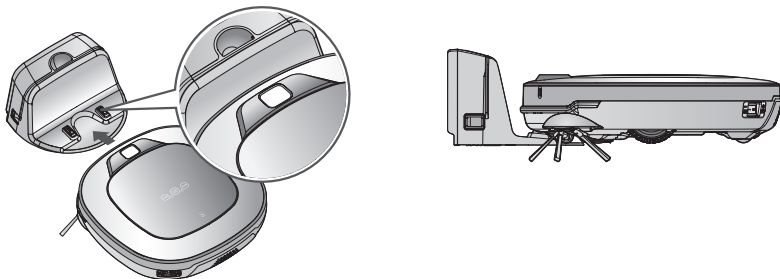

Ақауларды түзету

Мына дауыстық хабары шыққанда: "Пожалуйста, уберите все посторонние материалы со щетки на нижней стороне робот-пылесоса."

Егер бөгде зат Щетканың айналуына кедергі келтіретін болса, ескерту хабары беріледі.

Еденге жұмсақ материалды төсеңіз және Робот тазалаушы төңкеріп қойыңыз.

*** Қорек блогын қоспас бұрын, Шаң жиналатын қапты алып тастаңыз. Керісінше жағдайда Шаң қабынан шаң шығуына жол бермеңіз.**

• Щетка қатты, қалыпсыз дыбыс шығарады.

- ▶ Бөлек щетканың ойығын тексеріп, щетканың дұрыс бекітілгеніне көз жеткізіңіз.
- ▶ Щетканы Робот тазалаушыдан алып тастаңыз және щеткадан бөгде материалды алып тастаңыз.

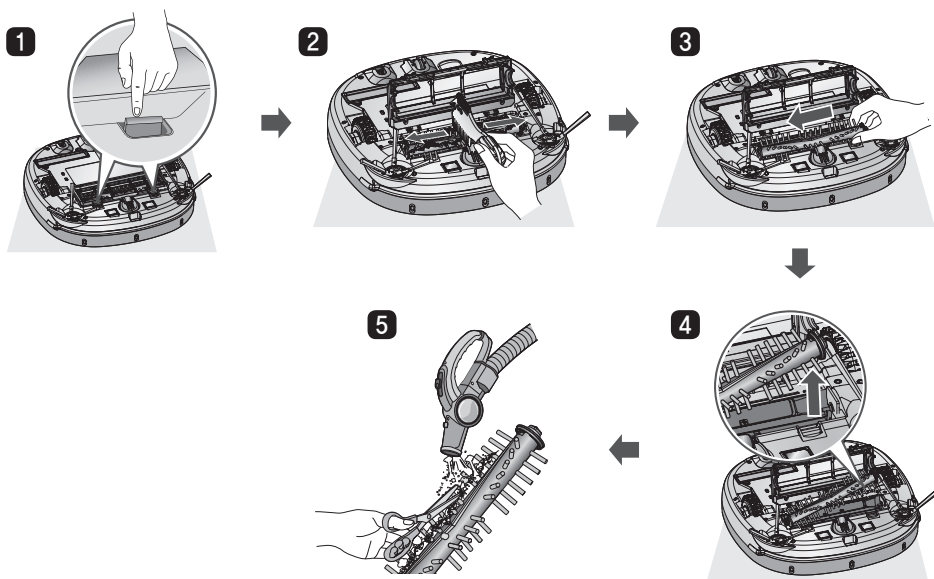

• Щетка немесе жанама щетка тіреліп қалды.

- ▶ Жанама щеткадан немесе щеткадан сымдарды, шаш сияқты бөгде заттарды алып тастаңыз.

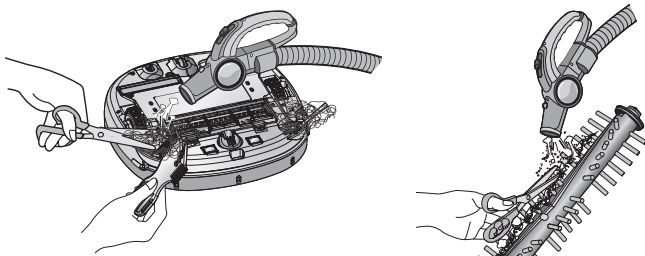

*** Процестің егжей-тегжейлі сипаттамасы үшін 28-ші, 30-ші беттегі нұсқауларды қараңыз.**

Қызмет орталығына қоңырау шалмас бұрын

Робот тазалаушының сәтсіздігі туралы есеп бермес бұрын растаңыз.

Ақау	Шешімдер (Анықтама беті)
Қуатты қосу мүмкін емес.	Қуат қосқышы қосулы екенін тексеріңіз. (16-бет)
Қуат автоматты түрде өшеді.	Бұл сәтсіздік емес. Робот тазалаушының өз қуат үнемдеу функциясы бар. Егер қуат қосылғаннан кейін он минутқа дейін пайдаланылмаса, қуат автоматты түрде өшеді. (18-бет)
Робот тазалаушы зарядталады.	<ul style="list-style-type: none">▶ Қуат қосқышы қосулы екенін тексеріңіз.▶ Үй станциясының айналасында заттарды алып тастаңыз. (16-бет)▶ Үй станциясына қуаттың қосылғанын растаңыз. (15-бет)▶ Құрғақ материалмен зарядтау терминалын сүртіңіз.
Сору қуаты әлсірейді.	<ul style="list-style-type: none">▶ Бөгде материал сору портын қалқалап тұрғанын тексеріңіз. (28-бет)▶ Шаң қабын босатыңыз. (26-бет)▶ Шаң қабы сүзгісін тазалаңыз. (27-бет)
Шу күшейеді.	<ul style="list-style-type: none">▶ Шаң қабы дұрыс бекітілгенін растаңыз.▶ Шаң қабы сүзгісі дұрыс бекітілгенін растаңыз. (27-бет)▶ Щеткаға бөгде материалдың тұрып қалмағанын тексеріңіз. (27-бет)
Робот тазалаушы іске қосылмайды.	<ul style="list-style-type: none">▶ Қуат қосқышы қосулы екеніне көз жеткізіңіз. (16-бет)▶ Батареяның зарядталғанын растаңыз. (18-бет)
Щетка айналмайды.	<ul style="list-style-type: none">▶ Щетканы тазалаңыз. (28-бет)▶ Щетка дұрыс бекітілгенін растаңыз. (28-бет)
Жылжулар немесе жүру жолы қалыпты емес.	<ul style="list-style-type: none">▶ Датчикті тегіс материалмен мұқият сүртіңіз. (29-бет)▶ Ультра микрофибра бекітілсе, оның дұрыс бекітілгеніне көз жеткізіңіз. (22-бет)▶ Қуатты өшіріп, қайта қосыңыз.
Робот тазалаушыны қашықтан басқару пультімен іске қосу мүмкін емес.	<ul style="list-style-type: none">▶ Қашықтан басқару батареяларды ауыстырыңыз. (13-бет)▶ Бақылау негізгі құрылғының 3 метрден аспайтын қамту аймағының шеңберінде екенін растаңыз. (13-бет)▶ Қуат қосқышы қосулы екенін тексеріңіз. (16-бет)

Өнім спецификациясы

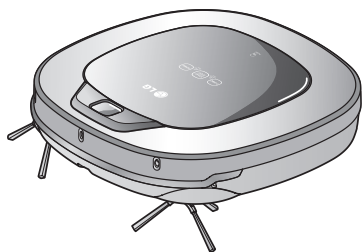

Элемент/Үлгі	LG Robot Cleaner VR634** Ser. / VRF4*** Ser.
Сыртқы өлшемдер	340 mm × 340 mm × 89 mm
Салмағы	3 kg
Қуат тұтыну	18 W
Батарея (Толық зарядтау)	DC 16.8 V
Жүру жылдамдығы	350 mm/s (максимум)
Пайдалану уақыты	Шамамен 100 минут (Жалпы ағаш еден негізінде)
Зарядтау уақыты	3 сағат
Негізгі функциялар	Турбо режимі Оқу режимі Кедергіні сезу Еңіске қарсы функция Қате көрсету Навигациялау Автоматты/Қолмен зарядтау Құрғақ сүрту(қосымша) Бұрышты тазалау Дауыстық хабар алмасу Карта жасау Үздіксіз тазалау Менің кеңістігімді тазалау Зигзаг тазалау

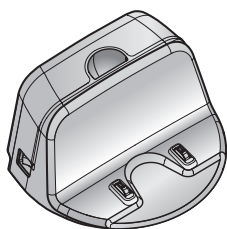

Элемент/Үлгі	Үй станциясы
Сыртқы өлшемдер	236 mm x 181 mm x 128 mm
Деңгей	230 V~ 50 Hz
Шығыс кернеу/Ток	DC 17.1 V / 1.1 A
Қуат тұтыну	23 W

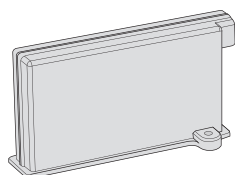

Элемент/Үлгі	Батарея
Түрі	Литий жинақтауышы
Деңгей	14.4 V / 2200 mAh / 4 cells

Ашық шығыс бағдарламалық құрал ескертпесі

GPL, LGPL, MPL және осы өнімдегі басқа ашық шығыс бағдарламалық құралдар лицензиялары бойынша бастапқы кодты алу үшін <http://opensource.lge.com> сайтына кіріңіз.

Бастапқы кодпен бірге, барлық қатысты лицензия шарттары, кепілдіктен бас тарту және авторлық құқықтар ескертулері жүктеуге қол жетімді.

Батареяны шығару/салу

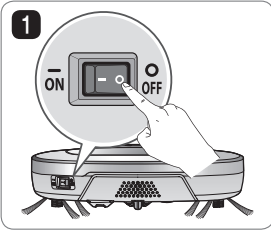

1 Робот тазалаушының артқы сол жақ негізгі қуат қосқышты өшіріңіз.

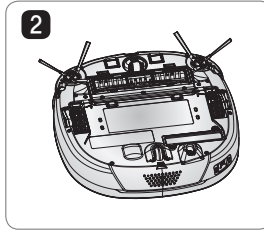

2 Еденге жұмсақ шүберек қойып, шаң қабын алып тастап, Робот тазалаушыны төңкеріңіз.

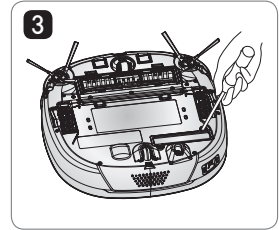

3 Бұрандамен болтты алып тастаңыз.

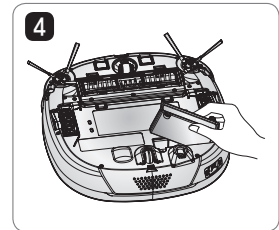

4 Батареяны құрылғыдан алып тастаңыз.

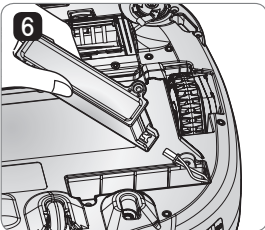

6 Батареяны кері ретпен салыңыз.

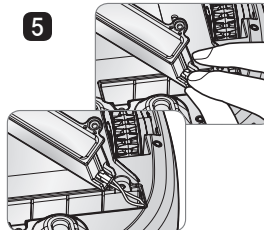

5 Коннектор ілмегін басып тұрып, батареядан сымды ажыратыңыз.

⚠ ЕСКЕРТУ

Өрт, жарылыс, электр тогының соғуы немесе құрылғының бұзылуы жағдайларынан мұқият болыңыз.

- Батарея орамын (бұдан әрі қарай – қап) зарядтағышпен бастапқыда берілген зарядтағыштан басқа түрімен зарядтамаңыз.
- Орамды лақтыру, соғу, тесу, кесу немесе жылдам қатты тигізу сияқты жолдармен зақымдауға болмайды.
- Орамды ешбір жағдайда бөлшектеу әрекетін жасауға болмайды. Орам зақымданса немесе дұрыс жұмыс істемесе, оны қызмет орталығына апарыңыз.
- Бұл орамды қызу көзіне жақын қоюға немесе отқа не суға тастауға болмайды.
- Орам ылғал немесе дымқыл ортада зарядталмауы керек.
- Балалардан, нәрестелерден немесе үй жануарларынан аулақ ұстаңыз.



Қалдық батареяларды/аккумуляторларды тастау

1. Батареяларға/аккумуляторларға айқас сызықты дөңгелекті себет жапсырылса, бұл өнімге 2006/66/СЕ Еуропа Директивасы қолданылатынын білдіреді..
2. Бұл таңба батарея құрамында 0,0005% сынап, 0,002% кадмий немесе 0,004% қорғасын болса, сынап (Hg), кадмий (Cd) немесе қорғасын (Pb) химиялық таңбаларымен бірге берілуі мүмкін.
3. Барлық батареялар/аккумуляторлар үкімет немесе жергілікті уәкілетті органдар арқылы тағайындалатын жинау мекемелері арқылы қалалық қалдық жиынынан бөлек тасталады.
4. Ескі батареяларды/аккумуляторларды дұрыс тастау қоршаған орта, жануарлар және адам денсаулығы үшін ықтимал теріс салдарлардың алдын алуға көмектеседі.
5. Ескі батареяларды/ аккумуляторларды қоқысқа тастау туралы қосымша ақпарат алу үшін қала әкімшілігіне, қоқыс жинау қызметіне немесе өнімді сатқан дүкенге хабарласыңыз.



Ескі құрылғыны қоқысқа тастау

1. Барлық электр және электрондық өнімдерді үкімет немесе жергілікті билік бекіткен жинау орындарына, жалпы қоқыстан бөлек тастау керек.
2. Ескі құрылғыны тиісті түрде қоқысқа тастау қоршаған орта мен адам денсаулығына тиюі мүмкін кері әсерлердің алдын алуға көмектеседі.
3. Ескі құрылғыны қоқысқа тастау туралы қосымша ақпарат алу үшін қала әкімшілігіне, қоқыс жинау қызметіне немесе өнімді сатқан дүкенге хабарласыңыз.



Символ Кедендік одақтың 005/2011 техникалық регламентіне сәйкес қолданылады және осы өнімнің қаптамасын екінші рет пайдалануға арналмағанын және жоюға жататынын көрсетеді. Осы өнімнің қаптамасын азық-түлік өнімдерін сақтау үшін пайдалануға тыйым салынады.

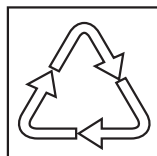

Символ қаптаманы жою мүмкіндігін көрсетеді.

Символ сандық код және/немесе әріп белгілері түріндегі қаптама материалының белгісімен толықтырылуы мүмкін.

ЕККЕРТ



Напряжение Кернеу	230 V~ 50 Hz
Страна происхождения Өндіруші ел	Корея Корея
Дата производства Өндірілген күні	Смотрите на рейтинг этикеток Рейтинг затбелгісін қараңыз
Эл Джи Электроникс Инк. Ул. Уанам, 84, Сонгсан, город Чангвон, Гуёнгангнам, 642-713, Республика Корея Элджи Электроникс Инк. Уанам көшесі 84, Сонгсан, Чангвон қаласы, Гуенгангнам, 642-713, Корея Республикасы	

LG Electronics Inc. EU Representative, Krijgsman 1, 1186 DM Amstelveen, The Netherlands

Made in Korea