



27. Auto Configure (تهيئة تلقائية) (Command: j u)  
(حسب الطراز)

◀ لضبط وضع الصورة وتقليل اهتزازها تلقائيًا. تعمل فقط في وضع RGB (الكمبيوتر).

```
Transmission [j][u][ ][Set ID][ ][Data][Cr]
```

Data 01 : للضبط

```
Ack [u][ ][Set ID][ ][OK/NG][Data][x]
```

Ack [t][ ][Set ID][ ][OK][Data00][Data01][Data02][Data03][x]	AV2 : 21	AV1 أو AV : 20
[t][ ][Set ID][ ][NG][Data00][x]	المكوّن 2: 41	المكوّن 1: 40
		RGB : 60
	HDMI2 : 91	HDMI1 : 90
	HDMI4 : 93	HDMI3 : 92

26. Extended 3D (ثلاثي الأبعاد موسّع) (Command: x v)  
(الطرّازات الثلاثية الأبعاد فقط)  
(حسب الطراز)

◀ لتغيير الخيار الثلاثي الأبعاد للتلفاز.

Transmission [x][v][ ][Set ID][ ][Data 00][ ][Data 01][Cr]

- [Data 00] الخيار الثلاثي الأبعاد
- 00 : تصحيح الصورة الثلاثية الأبعاد
  - 01 : عمق ثلاثي الأبعاد (إن الوضع الثلاثي الأبعاد يدوي فقط)
  - 02 : نقطة مركزية ثلاثية الأبعاد
  - 06 : تصحيح ألوان صور ثلاثية الأبعاد
  - 07 : تكبير/تصغير صوت ثلاثي الأبعاد
  - 08 : عرض عادي للصورة
  - 09 : الوضع الثلاثي الأبعاد (النوع)

[Data 01] يوجد نطاق معيّن لكل خيار ثلاثي الأبعاد محدد من قبل [Data 00].

- (1) عندما تكون قيمة [Data 00] تساوي 00  
Right to Left : 00 (من اليمين إلى اليسار)  
Left to Right : 01 (من اليسار إلى اليمين)

- (2) عندما تكون [Data 00] تساوي 01، 02  
Data الحد الأدنى: 0 - الحد الأقصى: 14 (\*النقل حسب الرمز السداسي عشري)  
يحوّل نطاق قيمة البيانات (0-20) نطاق النقطة المركزية (10 - - +10) تلقائيًا (بحسب الطراز)  
\* يعمل هذا الخيار عندما يكون الوضع الثلاثي الأبعاد (النوع) يدويًا فقط.

- (3) عندما تكون قيمة [Data 00] تساوي 06، 07  
00 : إيقاف تشغيل  
01 : تشغيل

- (4) عندما تكون قيمة [Data 00] تساوي 08  
00 : العودة إلى الوضع الثلاثي الأبعاد للفيديو الذي تم تحويله من الوضع الثلاثي الأبعاد إلى الوضع الثنائي الأبعاد  
01 : تغيير الوضع الثلاثي الأبعاد للفيديو إلى الوضع الثنائي الأبعاد، باستثناء الفيديو الذي تم تحويل وضعه من ثنائي الأبعاد إلى ثلاثي الأبعاد  
\* إذا لم يتم تلبية شرط التحويل، تتم معاملة الأمر كغير هام.

- (5) عندما تكون قيمة [Data 00] تساوي 09  
01 : رياضية  
03 : قوي  
05 : تلقائي  
00 : قياسي  
02 : سينما  
04 : يدوي

Ack [v][ ][Set ID][ ][OK][Data00][Data01][x]  
[v][ ][Set ID][ ][NG][Data00][x]

\* تعتمد هذه الوظيفة على الطراز والإشارة.

25. 3D (ثلاثي الأبعاد) (Command: x t) (للطرّازات الثلاثية الأبعاد فقط)  
(حسب الطراز)

◀ لتغيير الوضع الثلاثي الأبعاد للتلفاز.

Transmission [x][t][ ][Set ID][ ][Data 00][ ][Data 01][Data 02][ ][Data 03][Cr]

- [Data 00] Structure Data (البنية)  
00 [Data 00] تشغيل الثلاثي الأبعاد  
01 3D Off (إيقاف تشغيل الثلاثي الأبعاد)  
02 3D to 2D (ثلاثي الأبعاد إلى ثنائي الأبعاد)  
03 2D to 3D (ثنائي الأبعاد إلى ثلاثي الأبعاد)  
[Data 01] Top and Bottom (علوي وسفلي)  
00 Side by Side (جانب إلى جانب)  
02 Check Board (لوحة مربعات)  
03 Frame Sequential (إطار متوالي)  
04 Column interleaving (تداخل الأعمدة)  
05 Row interleaving (تداخل السطور)  
[Data 02] Right to Left : 00 (من اليمين إلى اليسار)  
Left to Right : 01 (من اليسار إلى اليمين)  
[Data 03] 3D Effect (التأثير الثلاثي الأبعاد) (عمق ثلاثي الأبعاد):  
الحد الأدنى : 00 - الحد الأقصى : 14  
(\*إرسال بواسطة رمز سداسي عشري)

\* تعتمد وظائف [Data 02] و [Data 03] على الطراز والإشارة.

\* إذا كانت قيمة [Data 00] تساوي 00 (تشغيل الثلاثي الأبعاد)، فإن [Data 03] بلا معنى.

\* إذا كانت قيمة [Data 00] تساوي 01 (إيقاف تشغيل الثلاثي الأبعاد) أو تساوي 02 (ثلاثي الأبعاد إلى ثنائي الأبعاد) فإن [Data 01] و [Data 02] و [Data 03] بلا معنى.

\* إذا كانت قيمة [Data 00] تساوي 03، فإن (ثنائي الأبعاد إلى ثلاثي الأبعاد)، [Data 01] و [Data 02] لا معنى لها.

\* إذا كانت قيمة [Data 00] تبلغ 00 (تشغيل الوضع الثلاثي الأبعاد) أو 03 (ثنائي الأبعاد إلى ثلاثي الأبعاد)، تعمل [Data 03] عندما يكون الوضع الثلاثي الأبعاد (النوع) يدويًا فقط.

\* قد لا تتوفر جميع خيارات النمط الثلاثي الأبعاد ([Data 01]) وفقًا لإشارة البث/الفيديو.

[Data 03]	[Data 02]	[Data 01]	[Data 00]
O	O	O	00
X	X	X	01
X	X	X	02
O	O	X	03

X : لا تهتم

Ack [a][ ][Set ID][ ][OK][Data 00][Data 01]  
[Data 02][Data 03][Data 04][Data 05]  
[x][a][ ][Set ID][ ][NG][Data 00][x]

21. Channel (القناة) (البرنامج) Add/Del (إضافة/حذف)  
(تخطي) (Command: m b) (Command: m b)  
◀ لتخطي القناة (البرنامج) الحالية في المرة المقبلة.

Transmission [m][b][ ][Set ID][ ][Data][Cr]

Data 00 : حذف (ATSC،ISDB)/تخطي (DVB) 01 : إضافة

Ack [b][ ][Set ID][ ][OK/NG][Data][x]

\* اضبط حالة القناة المحفوظة على حذف (ISDB ،ATSC)/تخطي (DVB) أو إضافة.

22. Key (المفتاح) (Command: m c)

◀ لإرسال رمز الأشعة تحت الحمراء الرئيسي لوحدة التحكم عن بُعد.

Transmission [m][c][ ][Set ID][ ][Data][Cr]

Data Key code (رمز المفتاح).

Ack [c][ ][Set ID][ ][OK/NG][Data][x]

23. Control Backlight (التحكم بالضوء الخلفي) (Command: m g)

• لتلفاز LCD / تلفاز LED  
◀ للتحكم بالضوء الخلفي.

Transmission [m][g][ ][Set ID][ ][Data][Cr]

الحد الأدنى للبيانات: 00 إلى الحد الأقصى: 64

Ack [g][ ][Set ID][ ][OK/NG][Data][x]

• لتلفاز البلازما  
◀ للتحكم بضوء لوحة التحكم.

Transmission [m][g][ ][Set ID][ ][Data][Cr]

الحد الأدنى للبيانات: 00 إلى الحد الأقصى: 64

Ack [g][ ][Set ID][ ][OK/NG][Data][x]

24. Input select (تحديد الإدخال) (Command: x b)  
(إدخال الصورة الرئيسية)

◀ لتحديد مصدر إدخال الصورة الرئيسي.

Transmission [x][b][ ][Set ID][ ][Data][Cr]

Data

00 : التلفاز الرقمي  
01 : تلفاز كابل رقمي  
02 : التلفاز الرقمي الخاص  
ATV : 10  
بالقمر الصناعي  
ISDB-BS (اليابان)  
ISDB-CS1 : 03 (اليابان)  
ISDB-CS2 : 04 (اليابان)  
11 : تلفاز كابل

\* أمثلة عن أمر التوليف:

1. التوليف إلى قناة الكابل التناظري (NTSC) 35.

معرف الجهاز = الكل = 00

Data 00 = بيانات القناة هي 35 = 23

Data 01 & 02 = ما من رقم رئيسي = 00 00

Data 03 & 04 = ما من ثانوي = 00 00

Data 05 = تلفاز كابل تناظري = 01

المجموع = ma 00 23 00 00 00 01

2. التوليف إلى القناة الأرضية الرقمية (ATSC) 30-3.

معرف الجهاز = الكل = 00

Data 00 = لا أعرف الرقم الفعلي = 00

Data 01 & 02 = الرقم الرئيسي هو 30 = 1E 00

Data 03 & 04 = الرقم الثانوي هو 3 = 03 00

Data 05 = تلفاز البث الأرضي الرقمي = 22

المجموع = ma 00 00 00 1E 00 03 22

Ack [a][ ][Set ID][ ][OK][Data 00][Data 01]

Data 02][Data 03][Data 04][Data 05]

[x][a][ ][Set ID][ ][NG][Data 00][x]

• للطراز في اليابان

◀ توليف القناة على الرقم الفعلي/الرئيسي/الثانوي التالي.

Transmission [m][a][ ][0][ ][Data00][ ][Data01]

[ ][Data02][ ][Data03][ ][Data04][ ][Data05][Cr]

\* البث الأرضي الرقمي/القمر الصناعي

Data 00 : xx (لا تهتم)

[Data 01][Data 02]: رقم القناة الرئيسي

Data 01: بيانات القناة ذات البايث المرتفع

Data 02: بيانات القناة ذات البايث المنخفض

- 01 00 ~ 0F 27 (الرقم العشري: 1 ~ 9999)

[Data 03][Data 04]: رقم القناة الثانوي/الفرعي

(لا تهتم بالقمر الصناعي)

Data 03: بيانات القناة ذات البايث المرتفع

Data 04: بيانات القناة ذات البايث المنخفض

Data 05 : مصدر الإدخال (رقمي/قمر صناعي لليابان)

- 02 : تلفاز البث الأرضي (التلفاز الرقمي)

- 07 : BS (قمر صناعي للبث)

- 08 : CS1 (قمر صناعي للاتصال 1)

- 09 : CS2 (قمر صناعي للاتصال 2)

\* أمثلة عن أمر التوليف:

1. التوليف إلى القناة الأرضية الرقمية (ISDB-T) 17-1.

معرف الجهاز = الكل = 00

Data 00 = لا أعرف الرقم الفعلي = 00

Data 01 & 02 = الرقم الرئيسي هو 17 = 11 00

Data 03 & 04 = الرقم الثانوي/الفرعي هو 1 = 01 00

Data 05 = تلفاز البث الأرضي الرقمي = 02

المجموع = ma 00 00 00 11 00 01 02

2. التوليف إلى قناة 30 (ISDB-BS) BS.

معرف الجهاز = الكل = 00

Data 00 = لا أعرف الرقم الفعلي = 00

Data 01 & 02 = الرقم الرئيسي هو 30 = 1E 00

Data 03 & 04 = لا تهتم = 00 00

Data 05 = رقمي BS TV = 07

المجموع = ma 00 00 00 1E 00 00 07

\* تختلف هذه الميزة حسب الطراز.

معرف الجهاز = الكل = 00  
 0a 00 = 10 = بيانات القناة هي Data 00 & 01  
 00 = 00 = تلفاز البث الأرضي التناظري  
 النتيجة = ma 00 00 0a 00

2. التوليف إلى القناة الأرضية الرقمية (DVB-T) 01.  
 معرف الجهاز = الكل = 00  
 01 00 = 1 = بيانات القناة هي Data 00 & 01  
 10 = 02 = تلفاز البث الأرضي الرقمي  
 النتيجة = ma 00 00 01 10

3. التوليف إلى قناة القمر الصناعي (DVB-S) 1000.  
 معرف الجهاز = الكل = 00  
 E8 03 = 1000 = بيانات القناة هي Data 00 & 01  
 40 = 02 = تلفاز القمر الصناعي الرقمي  
 النتيجة = ma 00 03 E8 40

Ack [a][ ][Set ID][ ][OK][Data 00][Data 01]

Data 02][x][a][ ][Set ID][ ][NG][Data 00][x]

- للطرازات في كوريا الجنوبية وأمريكا الشمالية/اللاتينية باستثناء كولومبيا
- ◀ لتوليف القناة على الرقم الفعلي/الرئيسي/الثانوي التالي.

Transmission [m][a][ ][0][ ][Data00][ ][Data01]

[ ][Data02][ ][Data03][ ][Data04][ ][Data05][Cr]

تملك قنوات رقمية رقم قناة فعلي ورئيسي وثنائي. يعدّ الرقم الفعلي رقم القناة الرقمية الفعلي والرقم الرئيسي هو الرقم الذي ينبغي تخطيط القناة عليه والرقم الثانوي القناة الفرعية. بما أن موالف ATSC يخطط القناة تلقائيًا من الرقم الرئيسي / الثانوي، لا يلزم توفير رقم فعلي عند إرسال أمر رقمي.

\* بث أرضي/كابيل تناظري

Data 00 : رقم القناة الفعلي

- البث الأرضي (ATV) : 02~45 (الرقم العشري: 2 ~ 69)  
 - الكابيل (CATV) : 01, 0E~7D (عشري: 1, 14~125)

[Data 01 ~ 04]: رقم القناة الرئيسي/الثانوي

Data 02 & 01 : xx (لا تهتم)

Data 04 & 03 : xx (لا تهتم)

Data 05 : مصدر الإدخال (تناظري)

- 00 : تلفاز البث الأرضي (ATV)

- 01 : تلفاز كابلي (CATV)

\* البث الرقمي الأرضي/الكابيل

Data 00 : xx (لا تهتم)

[Data 01][Data 02]: رقم القناة الرئيسي

Data 01 : بيانات القناة ذات البايث المرتفع

Data 02 : بيانات القناة ذات البايث المنخفض

- 00 01 ~ 27 0F (الرقم العشري: 1 ~ 9999)

[Data 03][Data 04]: رقم القناة الثانوي

Data 03 : بيانات القناة ذات البايث المرتفع

Data 04 : بيانات القناة ذات البايث المنخفض

Data 05 : مصدر الإدخال (رقمي)

- 02 : تلفاز البث الأرضي (DTV) – استخدم رقم القناة الفعلي

- 06 : تلفاز كابلي (CADTV) – استخدم رقم القناة الفعلي

- 22 : تلفاز البث الأرضي (DTV) – لا تستخدم رقم القناة الفعلي

- 26 : تلفاز كابلي (CADTV) – لا تستخدم رقم القناة الفعلي

- 46 : تلفاز كابلي (CADTV) – استخدم رقم القناة الرئيسي فقط (قناة ذات جزء واحد)

يتوفر 2 بايت لكل بيانات قناة رئيسية وثنائية، لكن يُستخدم عادة البايث المنخفض وحده (البايث المرتفع هو 0).

0	1	1	0	0	0	النطاق الرابع	0	1	1
1	0	1	0	0	0	النطاق الخامس	0	0	1

Acknowledgement [v][ ][Set ID][ ][OK/NG][Data][x]

\* يمكنك الضبط عندما يكون وضع الصوت قيمة معادل قابلة للضبط حسب الطراز.

19. Energy Saving (توفير الطاقة) (Command: j q)

◀ للحدّ من استهلاك طاقة التلفاز. يمكنك أيضًا ضبط توفير الطاقة من قائمة الصورة.

Transmission [j][q][ ][Set ID][ ][Data][Cr]

Data

00 : إيقاف التشغيل

01 : الحد الأدنى

02 : الحد المتوسط

03 : الحد الأقصى

04 : تلقائي (لتلفاز LCD / تلفاز LED)

Intelligent sensor (جهاز الاستشعار الذكي) (لتلفاز PDP)

05 : شاشة متوقفة عن التشغيل

\* (حسب الطراز)

Ack [q][ ][Set ID][ ][OK/NG][Data][x]

20. Tune Command (أمر التوليف) (Command: m a)

\* قد يعمل هذا الأمر بشكل مختلف حسب الطراز والإشارة.

• للطرازات في أوروبا والشرق الأوسط وكولومبيا وآسيا باستثناء

كوريا الجنوبية واليابان

◀ حدّد القناة للرقم الفعلي التالي.

Transmission [m][a][ ][Set ID][ ][Data 00][ ]

Data 01][ ][Data 02][Cr]

\* بث أرضي/كابيل تناظري

[Data 00][Data 01] Channel Data

Data 00 : بيانات القناة ذات البايث المرتفع

Data 01 : بيانات القناة ذات البايث المنخفض

- 00 00 ~ 07 00 (الرقم العشري: 0 ~ 199)

Data 02 : مصدر الإدخال (تناظري)

- 00 : تلفاز البث الأرضي (ATV)

- 80 : تلفاز كابلي (CATV)

\* بث أرضي رقمي/كابيل/قمر صناعي

[Data 00][Data 01]: بيانات القناة

Data 00 : بيانات القناة العليا

Data 01 : بيانات القناة السفلى

- 00 00 ~ 27 0F (الرقم العشري: 0 ~ 9999)

Data 02 : مصدر الإدخال (رقمي)

- 10 : تلفاز البث الأرضي (DTV)

- 20 : راديو البث الأرضي (الراديو)

- 40 : تلفاز القمر الصناعي (SDTV)

- 50 : راديو القمر الصناعي (S-Radio)

- 90 : تلفاز كابلي (CADTV)

- a0 : راديو كابلي (CA-Radio)

\* أمثلة عن أمر التوليف:

1. التوليف إلى القناة الأرضية التناظرية (PAL) 10.

\* (حسب الطراز)

14. Bass (الجهير) (Command: k s)  
 ◀ لضبط الجهير.  
 يمكنك أيضاً ضبط الجهير في قائمة الصوت.

Transmission [k][s][ ][Set ID][ ][Data][Cr]

الحد الأدنى للبيانات: 00 إلى الحد الأقصى: 64

Ack [s][ ][Set ID][ ][OK/NG][Data][x]

\* (حسب الطراز)

15. Balance (التوازن) (Command: k t)  
 ◀ لضبط التوازن.  
 يمكنك أيضاً ضبط التوازن في قائمة الصوت.

Transmission [k][t][ ][Set ID][ ][Data][Cr]

الحد الأدنى للبيانات: 00 إلى الحد الأقصى: 64

Ack [t][ ][Set ID][ ][OK/NG][Data][x]

16. Color(Colour) Temperature (درجة حرارة اللون)  
 (Command: x u)  
 ◀ لضبط درجة حرارة اللون. يمكنك أيضاً ضبط درجة حرارة اللون من قائمة الصورة.

Transmission [x][u][ ][Set ID][ ][Data][Cr]

الحد الأدنى للبيانات: 00 إلى الحد الأقصى: 64

Ack [u][ ][Set ID][ ][OK/NG][Data][x]

17. ISM Method (طريقة ISM) (Command: j p) (تلفاز البلازما فقط)

◀ للتحكم بـ ISM Method (طريقة ISM). يمكنك أيضاً ضبط ISM Method (طريقة ISM) في قائمة الخيارات.

Transmission [j][p][ ][Set ID][ ][Data][Cr]

الحد الأدنى للبيانات: 02 :Orbiter (منع الظلال)  
08 :عادي

20: Wash (تنظيف الألوان)

Ack [p][ ][Set ID][ ][OK/NG][Data][x]

18. Equalizer (المعادل) (Command : j v)  
 ◀ لضبط معادل الجهاز.

Transmission [j][v][ ][Set ID][ ][Data][Cr]

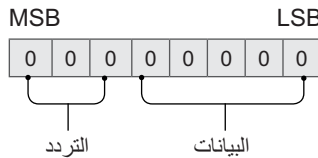

خطوة	0	1	2	3	4	التردد	5	6	7
0(عشري)	0	0	0	0	0	النطاق الأول	0	0	0
1(عشري)	1	0	0	0	0	النطاق الثاني	1	0	0
...	...	...	...	...	...	النطاق الثالث	0	1	0

الحد الأدنى للبيانات: 00 إلى الحد الأقصى: 64

Ack [i][ ][Set ID][ ][OK/NG][Data][x]

09. Tint (درجة اللون) (Command: k j)  
 ◀ لضبط درجة لون الشاشة.  
 يمكنك أيضاً ضبط درجة اللون في قائمة الصورة.

Transmission [k][j][ ][Set ID][ ][Data][Cr]

البيانات أحمر : 00 إلى أخضر : 64

Ack [j][ ][Set ID][ ][OK/NG][Data][x]

10. Sharpness (حدة) (Command: k k)  
 ◀ لضبط حدة الشاشة.  
 يمكنك أيضاً حدة في قائمة الصورة.

Transmission [k][k][ ][Set ID][ ][Data][Cr]

الحد الأدنى للبيانات : 00 إلى الحد الأقصى : 32

Ack [k][ ][Set ID][ ][OK/NG][Data][x]

11. OSD Select (تحديد شاشة خيارات العرض)  
 (Command: k l)

◀ لتحديد تشغيل/إيقاف تشغيل OSD (شاشة خيارات العرض) عند التحكم عن بُعد.

Transmission [k][l][ ][Set ID][ ][Data][Cr]

Key code Data (رمز المفتاح) : 01 : تشغيل خيارات العرض على الشاشة

Ack [l][ ][Set ID][ ][OK/NG][Data][x]

12. Remote control lock mode (وضع إقفال وحدة التحكم عن بُعد)  
 (Command: k m)

◀ لإقفال عناصر التحكم الخاصة باللوحة الأمامية على جهاز العرض ووحدة التحكم عن بُعد.

Transmission [k][m][ ][Set ID][ ][Data][Cr]

Key code Data (رمز المفتاح) : 01 : إيقاف تشغيل القفل

Ack [m][ ][Set ID][ ][OK/NG][Data][x]

\* إذا كنت لا تستخدم وحدة التحكم عن بُعد، استخدم هذا الوضع. عند إيقاف تشغيل الطاقة الرئيسية وتشغيلها (افصل القابس وأعد توصيله، بعد 20 إلى 30 ثانية)، يتم إلغاء قفل التحكم الخارجي.

\* في وضع الاستعداد (إيقاف تشغيل التيار المستمر بواسطة مؤقت إيقاف التشغيل أو الأمر "ka" أو "mc") وفي حال تشغيل قفل المفاتيح، سيتعدّر تشغيل التلفاز عن طريق مفتاح التشغيل بالأشعة تحت الحمراء والمفتاح المحلي.

13. Treble (الطنين) (Command: k r)  
 ◀ لضبط الطنين.  
 يمكنك أيضاً ضبط الطنين في قائمة الصوت.

Transmission [k][r][ ][Set ID][ ][Data][Cr]

الحد الأدنى للبيانات: 00 إلى الحد الأقصى: 64

Ack [r][ ][Set ID][ ][OK/NG][Data][x]

\* قد تعمل الأوامر بشكل مختلف حسب الطراز والإشارة.

Power.01 (الطاقة) (Command: k a)

◀ للتحكم \*بتشغيل الجهاز أو إيقاف تشغيله.

Ack [d][ ][Set ID][ ][OK/NG][Data][x]

\* في حال تشغيل video mute (كتم الفيديو) فقط، سيعرض التلفاز شاشة خيارات العرض (OSD). لكن في حال تشغيل Screen mute (حجب الشاشة)، لن يعرض التلفاز خيارات العرض على الشاشة (OSD).

Transmission[k][a][ ][Set ID][ ][Data][Cr]

Key code Data (رمز المفتاح) : 01 \* الطاقة قيد التشغيل

Ack [a][ ][Set ID][ ][OK/NG][Data][x]

◀ لتشغيل عرض التلفاز أو \*إيقاف تشغيله

Transmission[k][a][ ][Set ID][ ][FF][Cr]

Ack [a][ ][Set ID][ ][OK][Data][x]

\* وبالمثل، في حال أرسلت وظائف أخرى بيانات "FF" وفقًا لهذا التنسيق، تقدم استجابة الإقرار الحالة حول كل وظيفة.

Volume Mute .04 (كتم الصوت) (Command: k e)

◀ للتحكم في تشغيل/إيقاف volume mute (كتم الصوت). يمكنك أيضًا ضبط كتم الصوت باستخدام الزر MUTE (كتم الصوت) على وحدة التحكم عن بُعد.

Transmission [k][e][ ][Set ID][ ][Data][Cr]

Volume mute on : Data 00 (تشغيل كتم الصوت)  
(off) (إيقاف تشغيل مستوى الصوت)

Volume mute off : 01 (إيقاف تشغيل كتم الصوت)  
(Volume on) (تشغيل مستوى الصوت)

Ack [e][ ][Set ID][ ][OK/NG][Data][x]

Aspect Ratio .02 (نسبة طول إلى عرض) (Command: k c)  
(حجم الصورة الرئيسية)

◀ لضبط تنسيق الشاشة. (تنسيق الصورة الرئيسية) يمكنك أيضًا ضبط تنسيق الشاشة باستخدام نسبة الطول إلى العرض في القائمة السريعة. أو قائمة الصورة.

Transmission [k][c][ ][Set ID][ ][Data][Cr]

Volume Control .05 (التحكم بمستوى الصوت)  
(Command: k f)

◀ لضبط مستوى الصوت. يمكنك أيضًا ضبط مستوى الصوت بواسطة أزرار مستوى الصوت على وحدة التحكم عن بُعد.

Transmission [k][f][ ][Set ID][ ][Data][Cr]

الحد الأدنى للبيانات: 00 إلى الحد الأقصى: 64

Ack [f][ ][Set ID][ ][OK/NG][Data][x]

Data 01 : الشاشة العادية (4:3) 14:9 : 07  
02 : شاشة عريضة (أوروبا وكولومبيا والشرق الأوسط وآسيا  
بإستثناء كوريا الجنوبية واليابان)  
(16:9)

04 : تكبير/تصغير 09 : \* مسح فقط

05 : تكبير/تصغير 2 0B : عريض بملء الشاشة

(أمريكا اللاتينية بإستثناء كولومبيا فقط)

06 : ضبط حسب البرنامج/ (اليابان)

أصلي 10 إلى 1F : تكبير/تصغير سينمائي

من 1 إلى 16

Ack [c][ ][Set ID][ ][OK/NG][Data][x]

\* باستخدام إدخال الكمبيوتر، حدّد نسبة طول إلى عرض الشاشة من بين 16:9 أو 4:3.

\* في وضع DTV (التلفاز الرقمي)/HDMI/المكّون (عالي الدقة)، يتوفر الخيار مسح فقط.

\* قد يعمل الوضع عريض بملء الشاشة بشكل مختلف حسب الطراز وهو معتمد بشكل كامل للتلفاز الرقمي وبشكل جزئي لكل من التلفاز التناظري والصوت الفيديو.

Contrast .06 (التباين) (Command: k g)

◀ لضبط تباين الشاشة. يمكنك أيضًا ضبط درجة التباين في قائمة الصورة.

Transmission [k][g][ ][Set ID][ ][Data][Cr]

الحد الأدنى للبيانات: 00 إلى الحد الأقصى: 64

Ack [g][ ][Set ID][ ][OK/NG][Data][x]

Brightness .07 (السطوع) (Command: k h)

◀ لضبط سطوع الشاشة. يمكنك أيضًا ضبط درجة السطوع في قائمة الصورة.

Transmission [k][h][ ][Set ID][ ][Data][Cr]

الحد الأدنى للبيانات: 00 إلى الحد الأقصى: 64

Ack [h][ ][Set ID][ ][OK/NG][Data][x]

Screen Mute .03 (حجب الشاشة) (Command: k d)

◀ لتحديد تشغيل/إيقاف تشغيل حجب الشاشة.

Transmission [k][d][ ][Set ID][ ][Data][Cr]

Data 00 : Screen mute off (إيقاف تشغيل حجب الشاشة) (عرض الصورة)

Video mute off (إيقاف تشغيل كتم الفيديو)

01 : Screen mute on (تشغيل حجب الشاشة) (عدم عرض الصورة)

10 : Video mute on (تشغيل كتم الفيديو)

Color/Colour .08 (اللون) (Command: k i)

◀ لضبط لون الشاشة. يمكنك أيضًا ضبط اللون في قائمة الصورة.

Transmission [k][i][ ][Set ID][ ][Data][Cr]

## بروتوكول الإرسال / الاستقبال

## الإرسال

[Command1][Command2][ ][Set ID][ ][Data][Cr]

[Command 1] : الأمر الأول للتحكم بالتلفاز. (z أو k أو m أو x)

[Command 2] : الأمر الثاني للتحكم في التلفاز.

[Set ID] : يمكنك ضبط [Set ID] لاختيار رقم معرف جهاز العرض المطلوب في قائمة الخيارات.

يتراوح نطاق الضبط الخاص بالتلفاز بين 1 و 99. إذا تم تحديد "0" كقيمة [Set ID]، يمكن التحكم بكل جهاز متصل.

\* تتم الإشارة إلى [Set ID] كرقم عشري (1 إلى 99) على القائمة وكرقم سداسي عشري (00×0 إلى 63×0) على بروتوكول الإرسال/الاستقبال.

[DATA] : لإرسال بيانات الأمر (سداسي عشري). إرسال بيانات 'FF' لقراءة حالة الأمر.

[Cr] : إرجاع لأول السطر - إن '0x0D' هو رمز ASCII

[ ] : مسافة - رمز ASCII هو "20×0"

## OK Acknowledgement

[Command2][ ][Set ID][ ][OK][Data][x]

\* يرسل الجهاز إقرارًا (ACK) وفقًا لهذا التنسيق عند استقبال بيانات طبيعية. في هذا الوقت، إذا كانت البيانات في وضع قراءة البيانات، فيشير ذلك إلى بيانات الحالة الحالية. إذا كانت البيانات في وضع كتابة البيانات، فإنها تعيد بيانات الكمبيوتر.

## Error Acknowledgement

[Command2][ ][Set ID][ ][NG][Data][x]

\* يرسل الجهاز إقرارًا (ACK) وفقًا لهذا التنسيق عند استقبال بيانات غير طبيعية من وظائف غير قابلة للتطبيق أو أخطاء في الاتصال.

Data 00: الرمز غير صالح

## تخطيط البيانات الفعلي (سداسي عشري ← عشري)

\* عند إدخال [data] بالتنسيق السداسي العشري، راجع جدول التحويل التالي.

\* يستخدم أمر Channel Tune (توليف القناة) (ma) قيمة سداسية عشرية ذات بايتين [data] لتحديد رقم القناة.

00 : الخطوة 0 32 : الخطوة 50 (ضبط التعريف 50) FE : الخطوة 254

01 : الخطوة 1 (ضبط التعريف 1) 33 : الخطوة 51 (ضبط التعريف 51) FF : الخطوة 255

0A : الخطوة 10 (ضبط التعريف 10) 63 : الخطوة 99 (ضبط التعريف 99) 01 00 : الخطوة 256

0F : الخطوة 15 (ضبط التعريف 15) C7 : الخطوة 199 0E 27 : الخطوة 9998

10 : الخطوة 16 (ضبط التعريف 16) C8 : الخطوة 200 0F 27 : الخطوة 9999

...

...

...





## معلومات الاتصال

- معدل بت التوقف : 1 بت
- رمز الاتصال : رمز ASCII
- استخدم كابلاً (معكوساً) متقاطعاً.

- Baud rate : 9600 bps (UART)
- طول البيانات : 8 بت
- معدل بت التماثل : لا شيء

## القائمة المرجعية للأوامر

(حسب الطراز)

Data (سداسي عشرية)	COMMAND2	COMMAND1		Data (سداسي عشرية)	COMMAND2	COMMAND1	
00 إلى 64	t	k	15. التوازن	00 إلى 01	a	k	01. الطاقة*
00 إلى 64	u	x	16. درجة حرارة الألوان	(الصفحة 7)	c	k	02. نسبة الطول إلى العرض
(الصفحة 8)	p	j	17. طريقة ISM (تلفاز البلازما فقط)	(الصفحة 7)	d	k	03. حجب الشاشة
(الصفحة 8)	v	j	18. المعادل	00 إلى 01	e	k	04. كتم الصوت
00 إلى 05	q	j	19. توفير الطاقة	00 إلى 64	f	k	05. التحكم بمستوى الصوت
(الصفحة 9)	a	m	20. أمر التوليف	00 إلى 64	g	k	06. التباين
00 إلى 01	b	m	21. القناة (البرنامج) إضافة/حذف (تخطي)	00 إلى 64	h	k	07. السطوع
رموز المفاتيح	c	m	22. المفتاح	00 إلى 64	i	k	08. اللون
00 إلى 64	g	m	23. التحكم بالضوء الخلفي، ضوء لوحة التحكم	00 إلى 64	j	k	09. درجة اللون
(الصفحة 11)	b	x	24. تحديد الإدخال (رئيسي)	00 إلى 32	k	k	10. الحدة
(الصفحة 11)	t	x	25. ثلاثي الأبعاد (الطرازات ثلاثية الأبعاد فقط)	00 إلى 01	l	k	11. تحديد خيارات العرض على الشاشة
(الصفحة 11)	v	x	26. ثلاثي الأبعاد موسع (الطرازات ثلاثية الأبعاد فقط)	00 إلى 01	m	k	12. وضع إقفال وحدة التحكم عن بُعد
(الصفحة 12)	u	j	27. Auto Configure	00 إلى 64	r	k	13. صوت حاد
				00 إلى 64	s	k	14. صوت عميق

\* ملاحظة: أثناء عمليات USB مثل DivX أو EMF، يتم اعتبار كافة الأوامر باستثناء الطاقة (ka) و Key (المفتاح) (mc) على أنها غير جيدة. مع الكابل RS232C، يمكن للتلفاز تنفيذ الأمر "ka command" إذا كان قيد التشغيل أو متوقفاً عن التشغيل. لكن مع كابل محوّل USB إلى تسلسلي، يعمل الأمر فقط إذا كان التلفاز قيد التشغيل.

نوع مقبس الهاتف

- عليك شراء مقبس الهاتف لكابل RS-232 المطلوب لتوصيل الكمبيوتر بالتلفاز المذكور في الدليل.
- \* للطرازات الأخرى، قم بالتوصيل بمنفذ USB.
- \* قد تختلف واجهة الاتصال من التلفاز.

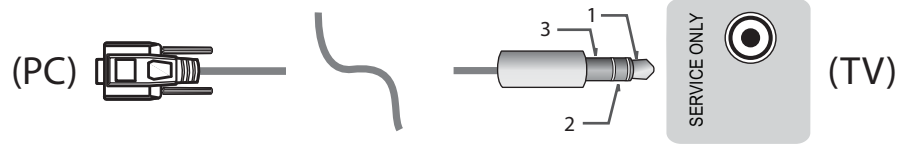

- أو

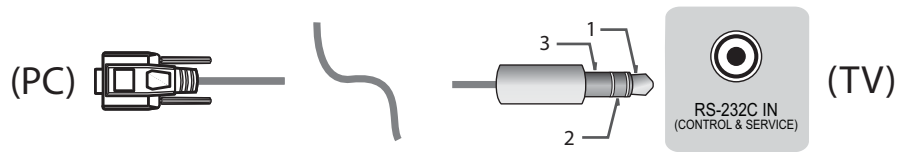

## عمليات تكوين RS-232C

عمليات التكوين الثلاثية الأسلاك (غير قياسية)

## كمبيوتر العميل

	التلفاز	الكمبيوتر	
TXD	2	2	RXD
RXD	1	3	TXD
GND	3	5	GND
أو			
TXD	2	3	RXD
RXD	1	2	TXD
GND	3	5	GND
	الهاتف	D-Sub	
		نو 9 أسنان	

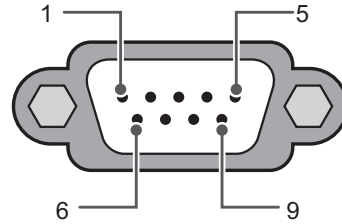

RS-232C  
(المنفذ التسلسلي)

## معرف الجهاز

لرقم معرف الجهاز، راجع "تخطيط البيانات الفعلي" على الصفحة 6

1. اضغط على **SETTINGS** للوصول إلى القوائم الرئيسية.
  2. اضغط على أزرار التنقل للانتقال إلى (**General** → **About this TV or OPTION\***) واضغط على **OK**.
  3. اضغط على أزرار التنقل للانتقال إلى **SET ID** واضغط على **OK**.
  4. مرّر إلى اليسار أو اليمين لتحديد رقم معرف جهاز ثم حدّد **CLOSE**. يتراوح نطاق الضبط من 1 إلى 99.
  5. عند الانتهاء، اضغط على **EXIT**.
- \* (حسب الطراز)

## إعداد جهاز التحكم الخارجي

• قد تختلف الصورة المعروضة عن صورة التلفاز الذي تستخدمه.

قم بتوصيل USB بمقبس إدخال المحوّل التسلسلي/RS-232C ثم بجهاز تحكم خارجي (مثل كمبيوتر أو نظام التحكم بالصوت والصورة) وذلك للتحكم الخارجي بوظائف الجهاز.

ملاحظة: قد يختلف نوع منفذ التحكم على التلفاز حسب سلسلة الطراز.

\* تجدر الإشارة إلى عدم دعم الطرازات كافة لهذا النوع من الاتصال.  
\* الكابل غير متوفر.

### توصيل USB بمحوّل تسلسلي بواسطة كابل USB

نوع USB

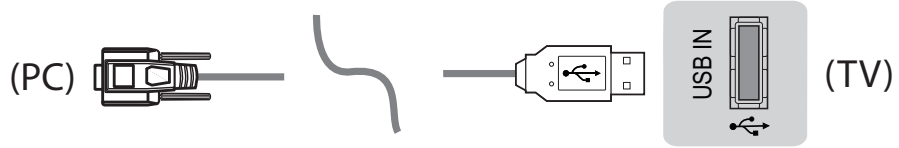

• يدعم LGTV توصيل USB PL2303 المستند إلى شريحة (معرف البائع: 0557×0، معرف المنتج: 2008×0) بمحوّل تسلسلي لم تصنعه أو توفره LG.  
• يمكن شراؤه من متاجر الكمبيوتر التي تباع ملحقات لمتخصصي دعم تكنولوجيا المعلومات.

### RS-232C مع كابل RS232C

نوع DE9 (D-Sub ذو 9 أسنان)

• عليك شراء RS-232C (نوع DE9، D-Sub ذو 9 أسنان أنثى إلى أنثى) إلى كابل RS-232C المطلوب لتوصيل الكمبيوتر بالتلفاز المذكور في الدليل.



قد تختلف واجهة الاتصال عن التلفاز لديك.

## رموز المفاتيح

• لا تتوفر هذه الميزة لكافة الطرازات.

العربية

ملاحظة	الوظيفة	الرمز (سداسي عشري)	ملاحظة	الوظيفة	الرمز (سداسي عشري)
زر وحدة التحكم عن بُعد	القائمة	53	زر وحدة التحكم عن بُعد	PR + ،CH +	00
زر وحدة التحكم عن بُعد	خروج	5B	زر وحدة التحكم عن بُعد	PR - ،CH -	01
زر وحدة التحكم عن بُعد	PIP(AD)	60	زر وحدة التحكم عن بُعد	Volume +	02
زر وحدة التحكم عن بُعد	أزرق	61	زر وحدة التحكم عن بُعد	Volume -	03
زر وحدة التحكم عن بُعد	أصفر	63	زر وحدة التحكم عن بُعد	< (زر سهم / زر الاتجاه الأيمن)	06
زر وحدة التحكم عن بُعد	أخضر	71	زر وحدة التحكم عن بُعد	> (زر سهم / زر الاتجاه الأيسر)	07
زر وحدة التحكم عن بُعد	أحمر	72	زر وحدة التحكم عن بُعد	الطاقة	08
زر وحدة التحكم عن بُعد	النسبة / نسبة الطول إلى العرض	79	زر وحدة التحكم عن بُعد	كتم الصوت	09
زر وحدة التحكم عن بُعد	AD (الوصف الصوتي)	91	زر وحدة التحكم عن بُعد	إدخال	0B
زر وحدة التحكم عن بُعد	دليل المستخدم	7A	زر وحدة التحكم عن بُعد	السكون	0E
زر وحدة التحكم عن بُعد	Smart / الشاشة الرئيسية	7C	زر وحدة التحكم عن بُعد	TV/RAD ،TV	0F
زر وحدة التحكم عن بُعد	SIMPLINK	7E	زر وحدة التحكم عن بُعد	* المفاتيح الرقمية من 0 إلى 9	19 - 10
زر وحدة التحكم عن بُعد	▶▶ (تقديم)	8E	زر وحدة التحكم عن بُعد	العرض السريع / الإرجاع	1A
زر وحدة التحكم عن بُعد	◀◀ (إرجاع)	8F	زر وحدة التحكم عن بُعد	FAV (القناة المفضلة)	1E
زر وحدة التحكم عن بُعد	المعلومات	AA	زر وحدة التحكم عن بُعد	النص (نصوص المعلومات)	20
زر وحدة التحكم عن بُعد	دليل البرنامج	AB	زر وحدة التحكم عن بُعد	T. Opt (خيارات نصوص المعلومات)	21
زر وحدة التحكم عن بُعد	▶ (تشغيل)	B0	زر وحدة التحكم عن بُعد	العودة (BACK)	28
زر وحدة التحكم عن بُعد	■ (إيقاف التشغيل / التلفاز المباشر)	B1	زر وحدة التحكم عن بُعد	وضع AV (الصوت / الفيديو)	30
زر وحدة التحكم عن بُعد	(التجميد / تشغيل بطيء / إيقاف مؤقت)	BA	زر وحدة التحكم عن بُعد	الترجمة	39
زر وحدة التحكم عن بُعد	كرة القدم	BB	زر وحدة التحكم عن بُعد	∧ (زر سهم / المؤشر إلى الأعلى)	40
زر وحدة التحكم عن بُعد	● (التسجيل)	BD	زر وحدة التحكم عن بُعد	V (زر سهم / المؤشر إلى الأسفل)	41
زر وحدة التحكم عن بُعد	ثلاثي الأبعاد	DC	زر وحدة التحكم عن بُعد	تطبيقاتي	42
زر وحدة التحكم عن بُعد	التكوين التلقائي	99	زر وحدة التحكم عن بُعد	القائمة / الإعدادات	43
زر وحدة التحكم عن بُعد	التطبيق / *	9F	زر وحدة التحكم عن بُعد	موافق / إدخال	44
			زر وحدة التحكم عن بُعد	القائمة السريعة	45
			زر وحدة التحكم عن بُعد	القائمة، - (ATSC فقط)	4C

\* يتوفر رمز المفتاح 4C (0x4C) في الطرازين ATSC/ISDB الذين يستخدمان قناة رئيسية/فرعية. للطرزات في كوريا الجنوبية واليابان وأمريكا الشمالية وأمريكا اللاتينية باستثناء كولومبيا



دليل المالك

# إعداد جهاز التحكم الخارجي

يرجى قراءة هذا الدليل بعناية قبل تشغيل الجهاز والاحتفاظ به للرجوع إليه في المستقبل.

[www.lg.com](http://www.lg.com)



لتقديم الاقتراحات أو الآراء  
أو الشكاوى، يرجى الاتصال  
على الرقم 800 54 54 54 في الإمارات العربية المتحدة  
0800 54 54 54 في جنوب أفريقيا  
080 100 54 54 في المغرب  
19960 في مصر  
021 36 54 54 في الجزائر  
في البلدان الأخرى، يرجى الاتصال  
بالوكيل المحلي أو زيارة الموقع  
<http://www.lg.com>

يوجد اسم طراز التلفزيون ورقمه التسلسلي بالجزء  
الخلفي من التلفزيون  
قم بتدوينهما في حالة احتياجك إلى أي خدمة في  
المستقبل.

الطراز \_\_\_\_\_  
الرقم التسلسلي \_\_\_\_\_

(الأردن فقط)

WEEE

التخلص من الجهاز الخاص بك

الرمز الذي يشير إلى مجموعة منفصلة من المعدات الإلكترونية والكهربائية هو عبارة عن صندوق قمامة بعجلات ومشطوب.



CE

من 0 درجة مئوية إلى 40 درجة مئوية	درجة حرارة التشغيل	ظروف بيئة التشغيل
أقل من 80 %	نسبة رطوبة التشغيل	
من -20 درجة مئوية إلى 60 درجة مئوية	درجة حرارة التخزين	
أقل من 85 %	نسبة رطوبة التخزين	

التلفاز التناظري (حسب البلد)	التلفاز الرقمي (حسب البلد)	
PAL B/B، PAL B/G، PAL D/K، PAL-I SECAM B/G، SECAM D/K NTSC-M	DVB-T>(*DVB-T/T2)	نظام التلفاز
CATV ، UHF، VHF	UHF، VHF	تغطية البرامج
1,500 & DVB-T/T2 التلفاز التناظري :		العدد الأقصى للبرامج القابلة للتخزين
75 أوم		معاوقة الهوائي الخارجي

\* : الطرازات التي تدعم DVB-T2 فقط.



مواصفات المنتج قد تكون عرضة للتغيير دون إشعار مسبق بغرض ترقية وظائفه.  
لمعرفة المزيد حول مصدر الإمداد بالطاقة المطلوب ومعايير استهلاك الطاقة، راجع الملصق الموجود على المنتج.

49UB82**		42UB82**		40UB80**		الطرازات	
49UB820T-TH 49UB829Y-TH		42UB820T-TH 42UB829Y-TH		40UB800T-TB 40UB809Y-TB			
248 x 684 x 1093		218 x 604 x 951		217 x 568 x 900		الأبعاد (العرض x الارتفاع x العمق)	
38.2 x 646 x 1093		37.3 x 569 x 951		48.0 x 529 x 900		مع الحمل (مم) من دون الحمل (مم)	
18		11.8		10.9		مع الحمل (كجم)	
17.5		11.5		10.6		من دون الحمل (كجم)	
تيار متردد 240-100 فولت~ 60 / 50 هرتز		تيار متردد 240-100 فولت~ 60 / 50 هرتز		تيار متردد 240-100 فولت~ 60 / 50 هرتز		متطلبات الطاقة	
49UB83**		60UB82**		55UB82**		الطرازات	
49UB830T-TG 49UB839Y-TG		60UB820T-TH 60UB829Y-TH		55UB820T-TH 55UB829Y-TH			
248 x 684 x 1093		271 x 830 x 1341		248 x 766 x 1233		الأبعاد (العرض x الارتفاع x العمق)	
38.2 x 646 x 1093		39.1 x 788 x 1341		37.8 x 727 x 1233		مع الحمل (مم) من دون الحمل (مم)	
18		26.3		21		مع الحمل (كجم)	
17.5		25.8		20.5		من دون الحمل (كجم)	
تيار متردد 240-100 فولت~ 60 / 50 هرتز		تيار متردد 240-100 فولت~ 60 / 50 هرتز		تيار متردد 240-100 فولت~ 60 / 50 هرتز		متطلبات الطاقة	
42UB70**		60UB83**		55UB83**		الطرازات	
42UB700T-TH 42UB700Y-TH		60UB830T-TG 60UB839Y-TG		55UB830T-TG 55UB839Y-TG			
218 x 604 x 951		271 x 836 x 1341		248 x 766 x 1233		الأبعاد (العرض x الارتفاع x العمق)	
37.3 x 569 x 951		39.1 x 788 x 1341		37.8 x 727 x 1233		مع الحمل (مم) من دون الحمل (مم)	
11.8		26.5		21		مع الحمل (كجم)	
11.5		25.8		20.5		من دون الحمل (كجم)	
تيار متردد 240-100 فولت~ 60 / 50 هرتز		تيار متردد 240-100 فولت~ 60 / 50 هرتز		تيار متردد 240-100 فولت~ 60 / 50 هرتز		متطلبات الطاقة	
55UB70**		49UB70**				الطرازات	
55UB700T-TH 55UB700Y-TH		49UB700T-TH 49UB700Y-TH					
248 x 766 x 1233		248 x 684 x 1093				الأبعاد (العرض x الارتفاع x العمق)	
37.8 x 727 x 1233		38.2 x 646 x 1093				مع الحمل (مم) من دون الحمل (مم)	
21		18				مع الحمل (كجم)	
20.5		17.5				من دون الحمل (كجم)	
تيار متردد 240-100 فولت~ 60 / 50 هرتز		تيار متردد 240-100 فولت~ 60 / 50 هرتز				متطلبات الطاقة	

## المواصفات

مواصفات وحدة الشبكة المحلية LAN اللاسلكية (LGSBW41)			
Bluetooth		وحدة LAN لاسلكية	
إصدار بلوتوث 3.0	القياسي	IEEE 802.11a/b/g/n	القياسي
2400 ~ 2483.5 ميغاهرتز	نطاق التردد	من 2400 إلى 2483.5 ميغاهرتز من 5150 إلى 5250 ميغاهرتز من 5725 إلى 5850 ميغاهرتز (لا تشمل طرازات أوروبا)	نطاق التردد
10 ديسيبل ميلي واط أو أقل	طاقة الإخراج (الحد الأقصى)	802.11a : 13 ديسيبل ميلي واط 802.11b : 15 ديسيبل ميلي واط 802.11g : 14 ديسيبل ميلي واط 802.11n : 2.4 جيجاهرتز : 16 ديسيبل ميلي واط 802.11n : 5 جيجا هرتز : 16 ديسيبل ميلي واط	طاقة الإخراج (الحد الأقصى)
<ul style="list-style-type: none"> <li>• حيث إن نطاق القناة قد يختلف باختلاف البلد، يتعذر على المستخدم تغيير تردد التشغيل أو ضبطه ويتم ضبط هذا المنتج وفقًا لجدول التردد الإقليمي.</li> <li>• يجب تثبيت هذا الجهاز وتشغيله على بُعد 20 سم على الأقل من جسمك. تُستخدم هذه الجملة للبيان العام لمراعاة بيئة المستخدم.</li> </ul>			
			



## الصيانة

### تنظيف التلفاز

اهتم بتنظيف التلفاز بانتظام للحفاظ على أفضل أداء له وإطالة عمره الافتراضي.



#### تنبيه

- تأكد من إيقاف التشغيل وفصل سلك الطاقة والكبلات الأخرى أولاً.
- عند ترك التلفاز من دون تشغيل أو استخدام لفترة طويلة، فافصل سلك الطاقة من مصدر الطاقة بالحائط وذلك للوقاية من أي تلف محتمل نتيجة للبرق أو التغيرات المفاجئة في شدة التيار.

### الشاشة والإطار والهيكلي الخارجي والحامل

- لإزالة الغبار أو الأتربة الخفيفة، امسح السطح بقطعة قماش ناعمة ونظيفة وجافة.
- لإزالة الأوساخ الكبيرة، امسح سطح الشاشة بقطعة قماش ناعمة مرطبة بماء نظيف أو منظف معتدل خفيف. ثم امسحه فوراً بقطعة قماش جافة.



#### تنبيه

- تجنب لمس سطح الشاشة في كل وقت، إذ قد يؤدي ذلك إلى إلحاق الضرر بها.
- لا تدفع سطح الشاشة أو تعرضه للحك أو تضغط عليه بظفرك أو بشيء حاد حيث قد يؤدي ذلك إلى حدوث خدوش على الشاشة وتشويه الصورة.
- لا تستخدم المواد الكيميائية فقد تتسبب في تلف المنتج.
- لا ترش السائل على سطح الشاشة. وإذا دخل ماء إلى التلفاز، فقد يتسبب في نشوب حريق أو حدوث صدمة كهربائية أو عطل التلفاز.

### سلك الطاقة

أزل الغبار المتراكم أو الأتربة المتركمة على سلك الطاقة بانتظام.



## استكشاف الأخطاء وإصلاحها

المشكلة	الحل
تعذر التحكم في التلفاز باستخدام وحدة التحكم عن بُعد.	<ul style="list-style-type: none"> <li>• افحص جهاز استشعار وحدة التحكم عن بُعد وحاول مرة ثانية.</li> <li>• تحقق من عدم وجود أي عائق بين التلفاز ووحدة التحكم عن بُعد.</li> <li>• تحقق من أن البطاريات لا تزال تعمل وأنها مركبة بشكل صحيح (+ إلى +، - إلى -).</li> </ul>
لا تظهر أي صورة ولا يصدر أي صوت.	<ul style="list-style-type: none"> <li>• تحقق من تشغيل التلفاز.</li> <li>• تحقق من توصيل سلك الطاقة بمصدر الطاقة في الحائط.</li> <li>• تحقق من عدم وجود مشكلة في مصدر الطاقة بالحائط من خلال توصيل أجهزة أخرى به.</li> </ul>
يتوقف تشغيل التلفاز فجأة.	<ul style="list-style-type: none"> <li>• افحص إعدادات التحكم بالطاقة. قد يكون مصدر الإمداد بالطاقة انقطع عن تزويد الطاقة.</li> <li>• تحقق من تنشيط ميزة Sleep Timer (موقت النوم) / Off Time (وقت الإيقاف) في إعدادات TIME (وقت).</li> <li>• في حالة عدم وجود إشارة أثناء تشغيل التلفاز، فسيوقف التلفاز عن التشغيل بشكل تلقائي بعد مرور 15 دقيقة لا يتم خلالها تسجيل أي نشاط.</li> </ul>
عند الاتصال بالكمبيوتر الشخصي (HDMI / DVI)، يتم عرض "لا توجد إشارة" أو "تسويق غير صالح".	<ul style="list-style-type: none"> <li>• قم بإيقاف تشغيل/تشغيل التلفاز باستخدام وحدة التحكم عن بُعد.</li> <li>• أعد توصيل كبل HDMI.</li> <li>• أعد تشغيل الكمبيوتر الشخصي عندما يكون التلفاز قيد التشغيل.</li> </ul>

## استخدام دليل المستخدم

قد تختلف الصورة المبينة بحسب جهاز التلفزيون لديك.)

يتيح لك دليل المستخدم الوصول بشكل أسهل إلى معلومات التلفاز المفصلة.

- 1 اضغط على الزر  (Home) للوصول إلى القائمة الرئيسية الخاصة بـ Home.
- 2 اضغط على إعدادات  الدعم.
- 3 حدد **User Guide** (دليل المستخدم) ثم اضغط على  (العجلة موافق).



## احتياطات ينبغي مراعاتها عند استخدام وحدة التحكم عن بُعد Magic

- استخدم وحدة التحكم عن بُعد في نطاق المسافة القصوى للاتصال (10 أمتار). يؤدي استخدام وحدة التحكم عن بعد خارج حدود هذه المسافة، أو مع وجود عائق يعترضها، إلى التسبب في فشل الاتصال.
- قد يحدث فشل الاتصال بسبب الأجهزة المجاورة. قد تتسبب الأجهزة الكهربائية مثل فرن الميكروويف أو الأجهزة التي تحتوي على شبكة LAN لاسلكية في حدوث تداخل، حيث إنها تستخدم النطاق الترددي نفسه (2.4 جيجاهرتز) الذي تستخدمه وحدة التحكم عن بُعد Magic.
- قد تتعرض وحدة التحكم عن بُعد Magic للتلف أو قد تتعطل في حالة سقوطها أو تعرضها لصدمة قوية.
- توخ الحذر من الاصطدام بالأثاث المجاور أو الأشخاص الآخرين عند استخدام وحدة التحكم عن بُعد Magic.
- لا يستطيع كل من جهة التصنيع والقائم بالتنصيب تقديم خدمة تتعلق بأمان الإنسان نظراً لاحتمال التشويش على الموجات الكهربائية الخاصة بالأجهزة اللاسلكية المستخدمة.
- يُوصى بوضع نقطة الوصول (AP) على بعد مسافة أكثر من متر واحد بعيداً عن التلفاز. في حالة تثبيت نقطة الوصول (AP) على بُعد أقرب من متر واحد، قد لا تعمل وحدة التحكم عن بُعد Magic على النحو المتوقع نظراً لتداخل الترددات.

## كيفية استخدام وحدة التحكم عن بُعد Magic

- هز وحدة التحكم عن بُعد Magic قليلاً إلى اليمين وإلى اليسار أو اضغط على الأزرار **(Home)** ، **3D** أو **INPUT** لجعل المؤشر يظهر على الشاشة.
- سيظهر المؤشر عندما تحرك زر العجلة. (حسب الطراز)
- في حالة عدم استخدام المؤشر لمدة معينة أو وضع وحدة التحكم عن بُعد Magic على سطح مستوٍ، سيختفي المؤشر.
- إذا لم يكن المؤشر يستجيب بشكل سلس، يمكنك إعادة ضبطه عن طريق تحريكه إلى حافة الشاشة.
- تستند وحدة التحكم عن بُعد Magic طاقة البطاريات بطريقة أسرع من وحدة تحكم عن بُعد عادية بسبب الميزات الإضافية التي تتميز بها.



### التعرّف على الصوت (حسب الطراز)

- يلزم توفير اتصال شبكة لاستخدام وظيفة التعرّف على الصوت.
- 1 اضغط على زر التعرّف على الصوت.
  - 2 قل ما تريده عندما يظهر إطار عرض الصوت على الجهة اليسرى من شاشة التلفاز.
- قد يفشل التعرّف على الصوت عندما تتكلم بسرعة كبيرة أو ببطء شديد.
  - استخدم الجهاز السحري للتحكم عن بُعد على مسافة لا تزيد عن 10 سم من الوجه.
  - قد يختلف معدل التعرّف بحسب خصائص المستخدم (الصوت واللفظ والنبرة والسرعة) والبيئة (التشويش ومستوى صوت التلفاز).

## تسجيل وحدة التحكم السحرية عن بُعد Magic

### كيفية تسجيل وحدة التحكم السحرية عن بُعد Magic

لاستخدام وحدة التحكم عن بُعد Magic، يجب إقرانها أولاً مع التلفاز.



(العجلة)

- 1 ضع البطاريات داخل وحدة التحكم عن بُعد Magic ثم قم بتشغيل التلفاز.
- 2 وجّه وحدة التحكم عن بُعد Magic نحو التلفاز ثم اضغط على **(العجلة موافق)** على وحدة التحكم عن بُعد.

\* في حالة فشل التلفاز في تسجيل وحدة التحكم عن بُعد Magic، حاول مرة أخرى بعد إيقاف تشغيل التلفاز وتشغيله مجددًا.

### كيفية إلغاء تسجيل وحدة التحكم السحرية عن بُعد Magic

اضغط على **(الرجوع)** و **(Home)** في الوقت نفسه لمدة خمس ثوانٍ لإلغاء إقران وحدة التحكم عن بُعد Magic مع التلفاز.

\* يؤدي الضغط باستمرار على زر **(خروج إلى التلفاز المباشر)** إلى إلغاء تسجيل وحدة التحكم عن بُعد Magic وإعادة تسجيلها في الآن نفسه.



(الرجوع)



(Home)

## وظائف وحدة التحكم السحرية عن بُعد MAGIC

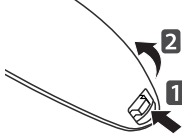

عند ظهور الرسالة "بطارية الجهاز السحري للتحكم عن بُعد منخفضة. قم بتغيير البطارية." فعليك استبدال البطارية.  
لاستبدال البطاريات، افتح غطاء البطاريات، واستبدل البطاريات (1.5 فولت بحجم AA) بحيث يتطابق الطرفان (+) و (-) مع الرمز المطبوع داخل حجرة البطاريات ثم أغلق غطاء البطارية. تأكد من توجيه وحدة التحكم عن بُعد باتجاه مستشعر التحكم عن بُعد الموجود على التلفاز.  
لإزالة البطاريات، قم بتنفيذ إجراءات التركيب بترتيب عكسي.



- لا تخلط البطاريات القديمة والجديدة، إذ قد يؤدي ذلك إلى إتلاف وحدة التحكم عن بُعد.
- قد لا تعمل بعض المفاتيح على وحدة التحكم عن بُعد في التلفزيون التناظري وفي بعض البلدان.

(الطرازات UB83\*\*, UB82\*\*, UB80\*\* فقط)  
(UB70\*\* - حسب الطراز)



## وحدة التحكم عن بُعد

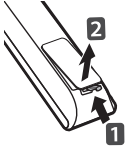

ترتكز المواصفات الموجودة في هذا الدليل على أزرار وحدة التحكم عن بُعد. يرجى قراءة هذا الدليل بعناية واستخدام التلفاز بشكل صحيح. لاستبدال البطاريات، افتح غطاء البطاريات، واستبدل البطاريات (1.5 فولت بحجم AAA) بحيث يتطابق الطرفان (+) و (-) مع الرمز المطبوع داخل حجرة البطاريات ثم أغلق غطاء البطارية. لإزالة البطاريات، قم بتنفيذ إجراءات التركيب بترتيب عكسي.



- لا تخلط البطاريات القديمة والجديدة، إذ قد يؤدي ذلك إلى إتلاف وحدة التحكم عن بُعد.
- قد لا تعمل بعض المفاتيح على وحدة التحكم عن بُعد في التلفاز التناظري وفي بعض البلدان.
- لن يتم توفير وحدة تحكم عن بُعد مع كافة المنتجات المعروضة للبيع في الأسواق.

تأكد من توجيه وحدة التحكم عن بُعد إلى مستشعر وحدة التحكم عن بُعد الموجود على التلفاز. (حسب الطراز)

<p><b>⏻ (الطاقة)</b> لتشغيل التلفاز أو إيقاف تشغيله.</p> <p><b>SUBTITLE</b> لاستدعاء الترجمة المفضلة في الوضع الرقمي.</p> <p><b>RATIO</b> لإعادة ضبط حجم صورة.</p> <p><b>INPUT</b> لتغيير مصدر الإدخال.</p> <p><b>TV/RAD</b> لتحديد برنامج الراديو، والتلفاز، والتلفاز الرقمي.</p>	
<p>أزرار الأرقام لإدخال الأرقام</p> <p><b>LIST</b> للوصول إلى لائحة البرامج المحفوظة.</p> <p><b>Q.VIEW</b> للعودة إلى البرنامج المعروض سابقاً.</p>	
<p><b>+</b> لضبط مستوى الصوت.</p> <p><b>FAV</b> للوصول إلى لائحة القنوات المفضلة.</p> <p><b>GUIDE</b> لعرض دليل البرامج.</p> <p><b>MUTE</b> لكتم جميع الأصوات.</p> <p><b>P</b> للتنقل عبر البرامج أو القنوات المحفوظة.</p> <p><b>PAGE</b> للانتقال إلى الصفحة السابقة أو التالية.</p>	
<p><b>INFO</b> لعرض المعلومات الخاصة بالبرنامج والشاشة الحالية.</p> <p><b>SMART</b> للوصول إلى القوائم الرئيسية الخاصة ب-Smart.</p> <p><b>MY APPS</b> لعرض قائمة التطبيقات.</p> <p>أزرار التنقل (<b>أعلى/أسفل/يسار/يمين</b>) للتنقل عبر القوائم أو الخيارات.</p> <p><b>OK</b> لتحديد القوائم أو الخيارات وتأكيد الإدخال.</p> <p><b>BACK</b> للعودة إلى المستوى السابق.</p> <p><b>SETTINGS</b> للوصول إلى القوائم الرئيسية.</p> <p><b>EXIT</b> لمسح ما يظهر على الشاشة ولמעودة مشاهدة التلفاز.</p>	
<p>الأزرار الملونة للوصول إلى بعض الوظائف الخاصة في بعض القوائم.</p> <p>(●: الأحمر، ●●: الأخضر، ●●●: الأصفر، ●●●●: الأزرق)</p>	
<p><b>1</b> أزرار <b>نصوص المعلومات</b> تستخدم هذه الأزرار لنصوص المعلومات.</p> <p><b>Q. MENU</b> للوصول إلى القوائم السريعة.</p> <p><b>LIVE TV</b> للعودة إلى LIVE TV (التلفاز المباشر).</p> <p>أزرار التحكم (■, ▶, II, ◀, ►) للتحكم بالمحتويات المميزة أو قوائم Time Machine أو SmartShare أو الأجهزة المتوافقة مع SIMPLINK (USB أو SIMPLINK أو Time Machine).</p> <p>● <b>REC</b> لبدء التسجيل وعرض قائمة التسجيل. (الطراز الذي يدعم Time Machine فقط)</p> <p><b>SLEEP</b> لضبط مؤقت النوم.</p> <p><b>AD/*</b> يؤدي الضغط على الزر AD إلى تمكين وظيفة وصف الصوت. (حسب الطراز)</p>	

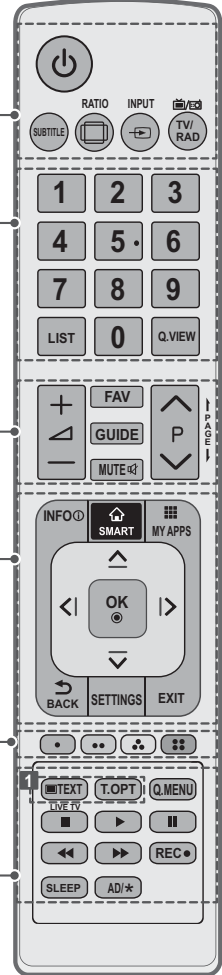

## توصيل MHL

إنّ التوصيل عالي الدقة للهاتف المحمول (MHL) عبارة عن واجهة لإرسال إشارات صوتية وبصرية رقمية من الهواتف المحمولة إلى أجهزة التلفاز.

(الطرزات UB83\*\*, UB82\*\*, UB80\*\* فقط)

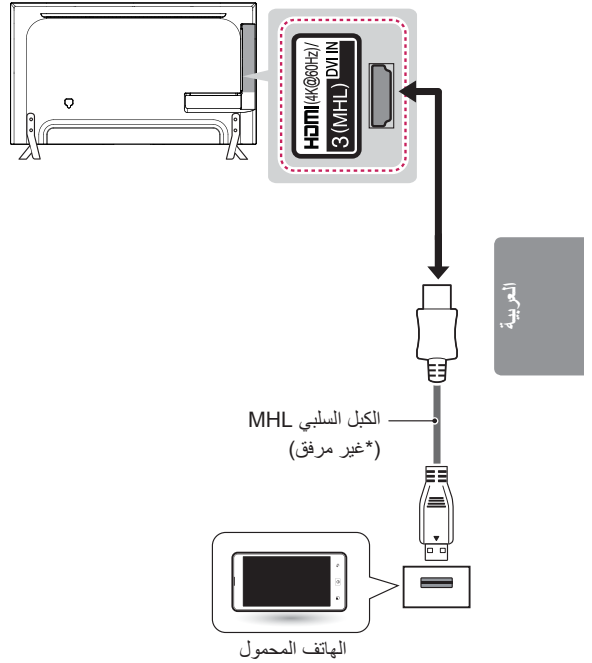

### ملاحظة !

- قم بتوصيل الهاتف المحمول بمنفذ **HDMI (4K @ 60 Hz) / DVI IN 3 (MHL)** لشاشة الهاتف على التلفاز.
- يلزم استخدام الكبل السلبّي MHL لتوصيل التلفاز وهاتف محمول.
- هذا يعمل فقط للهاتف الذي تكون فيه خاصية MHL ممكنة.
- يمكن تشغيل بعض التطبيقات بواسطة وحدة التحكم عن بُعد.
- لبعض الهواتف المحمولة التي تدعم MHL، يمكنك التحكم بواسطة وحدة التحكم السحرية عن بُعد magic.
- قم بإزالة الكبل السلبّي MHL من التلفاز عندما:
  - « يتم تعطيل وظيفة MHL.
  - « يكون الجهاز المحمول مشحونًا بالكامل في وضع الاستعداد.



## التوصيل بوحدة USB

قم بتوصيل وحدة تخزين USB مثل ذاكرة فلاش USB أو قرص ثابت خارجي أو قارئ بطاقات ذاكرة USB بالتلفاز وانتقل إلى قائمة SmartShare لاستخدام ملفات وسائط متعددة مختلفة.

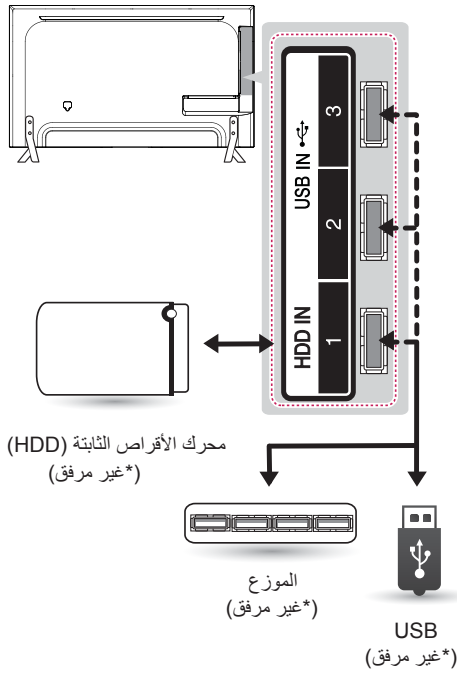

### ملاحظة

- قد لا تعمل بعض موزعات USB. إذا لم يتم الكشف عن جهاز USB متصل باستخدام موزع USB، فقم بتوصيله مباشرة بمنفذ USB في التلفاز.
- قم بتوصيل مصدر الطاقة الخارجي إذا كانت هناك حاجة لاستخدام USB.

## وصلة سماعة الرأس

يرسل إشارة سماعة الرأس من التلفزيون إلى جهاز خارجي. قم بتوصيل الجهاز الخارجي والتلفزيون بسماعة الرأس كما هو موضح في الشكل التوضيحي التالي.

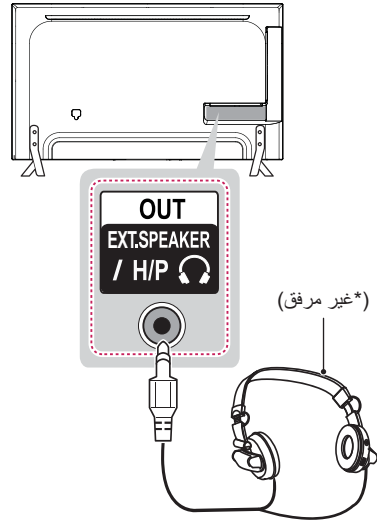

### ملاحظة

- تكون خيارات قائمة AUDIO مُعطلة عند توصيل سماعة الرأس.
- لا يتوفر إخراج الصوت الرقمي البصري Optical Digital Audio Out عند توصيل سماعة الرأس.
- مقاومة سماعة الرأس: 16 أوم
- أقصى إخراج صوت لسماعة الرأس: 0.627 إلى 1.334 مللي واط
- حجم مقبس سماعة الرأس: 0.35 سم

## التوصيل بنظام صوت

يمكنك استخدام نظام صوت خارجي اختياري بدلاً من مكبر الصوت المدمج.

## وصلة الصوت الرقمي البصري

لإرسال إشارة الصوت الرقمي من التلفاز إلى جهاز خارجي. قم بتوصيل الجهاز الخارجي بالتلفاز باستخدام كبل صوت بصري كما هو موضح في الصورة التالية.

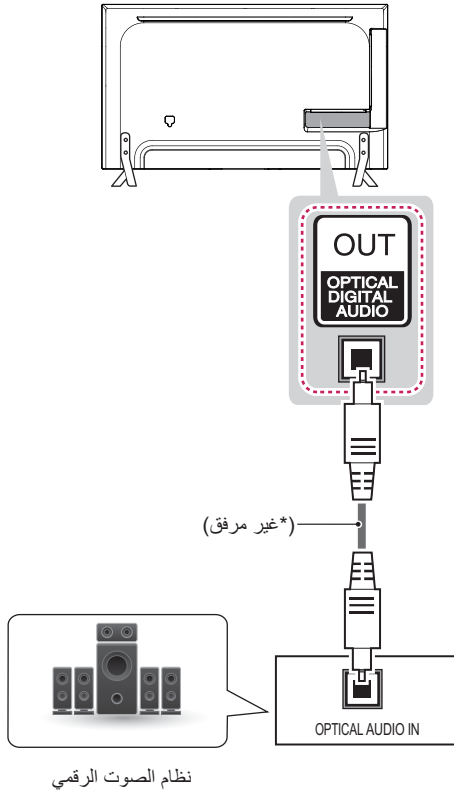

## ملاحظة !

- لا تنتظر إلى منفذ الإخراج البصري. فالنظر إلى شعاع الليزر قد يضر الرؤية.
- قد يعمل الصوت المزود بوظيفة ACP (الصوت المحمي بموجب حقوق النسخ) على حظر إخراج الصوت الرقمي.

## وصلة الفيديو المركب

لإرسال إشارات الفيديو التناظري وإشارات الصوت من جهاز خارجي إلى التلفاز. قم بتوصيل الجهاز الخارجي والتلفاز بواسطة الكبل المركب كما هو موضح.

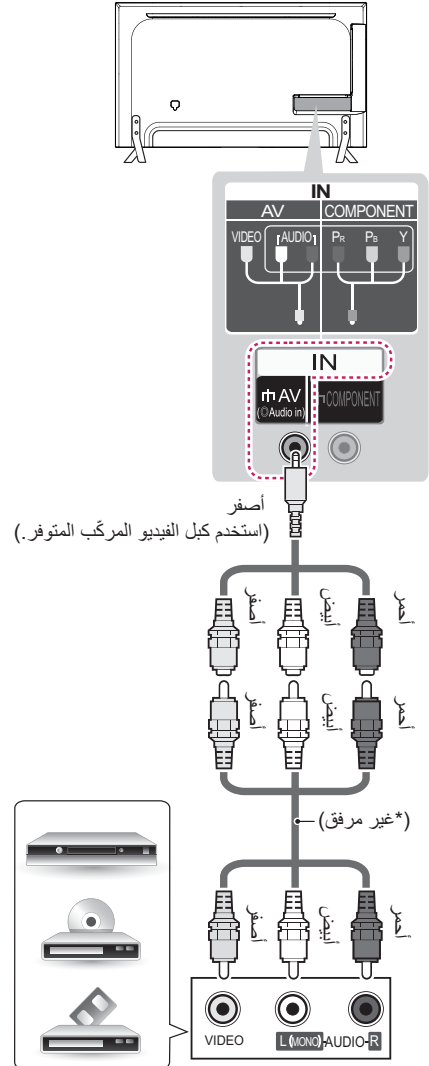

## وصلة المكون

(الطرازات UB70\*\* فقط)

لإرسال إشارات الفيديو التناظري وإشارات الصوت من جهاز خارجي إلى التلفاز. قم بتوصيل الجهاز الخارجي والتلفاز بواسطة كبل المكون كما هو موضح.

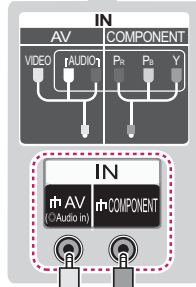
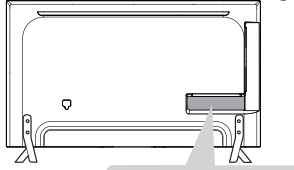

أخضر (استخدم كبل فيديو المكون المتوفر).  
أصفر (استخدم كبل الفيديو المركب المتوفر).

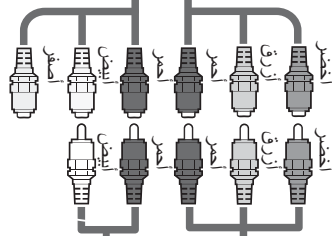

مشغل أقراص DVD /  
بلو راي / ريسيفر HD

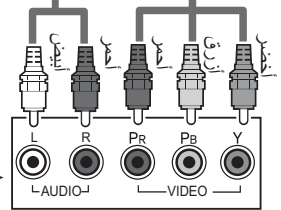

### ملاحظة !

- إذا تم توصيل الكبلات بطريقة غير صحيحة، فقد تتسبب في عرض الصورة بالأبيض والأسود أو بالألوان مشوشة.

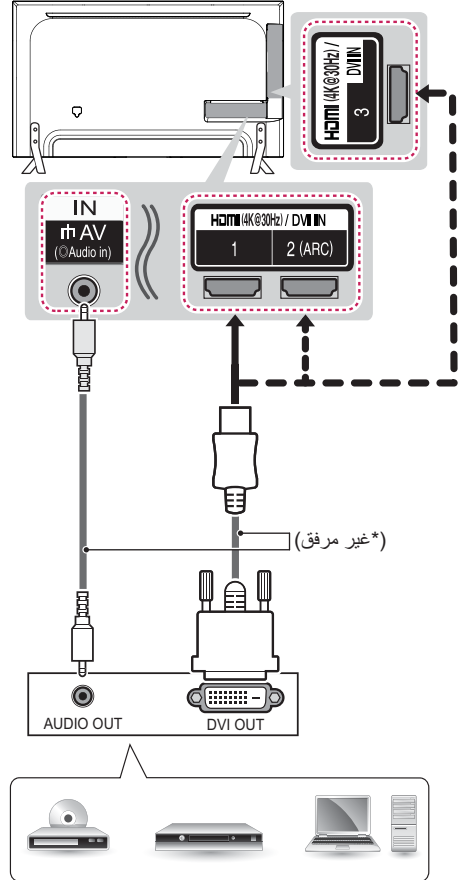

مشغل أقراص DVD / بلو راي / ريسيفر HD / كمبيوتر / HD STB

### ملاحظة !

- تبنيًا لكارت الشاشة قد لا يعمل وضع DOS في حالة استخدام منفذ كبل DVI - HDMI.
- في حالة استخدام كبل HDMI/DVI، يتم دعم الوصلة الفردية (single link) فقط.

## وصلة تحويل إشارة HDMI إلى DVI

ترسل إشارة الفيديو الرقمية من جهاز خارجي إلى التلفاز. قم بتوصيل الجهاز الخارجي بالتلفاز باستخدام كبل DVI-HDMI كما هو موضح في الصورة التالية. لإرسال إشارة الصوت، قم بتوصيل كبل صوت. اختر أي منفذ إدخال HDMI للتوصيل. فلا يهم تحديد منفذ معين لاستخدامه.

(الطرازات UB83\*\*, UB82\*\*, UB80\*\* فقط)

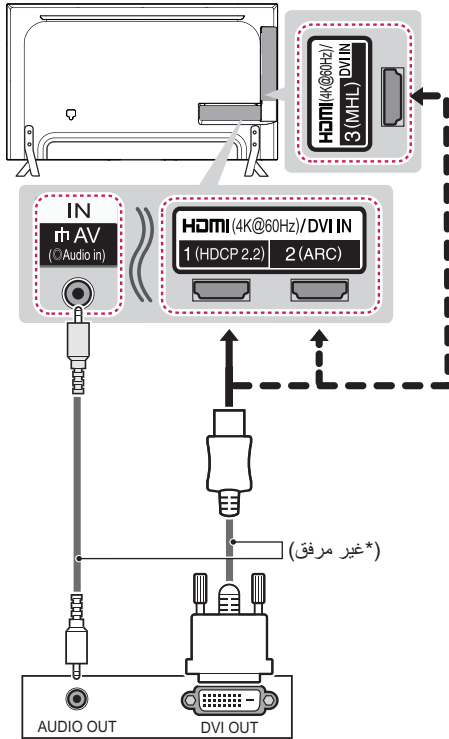

مشغل أقراص DVD / بلو راي / ريسيفر HD / كمبيوتر / HD STB

(الطرازات UB70\*\* فقط)

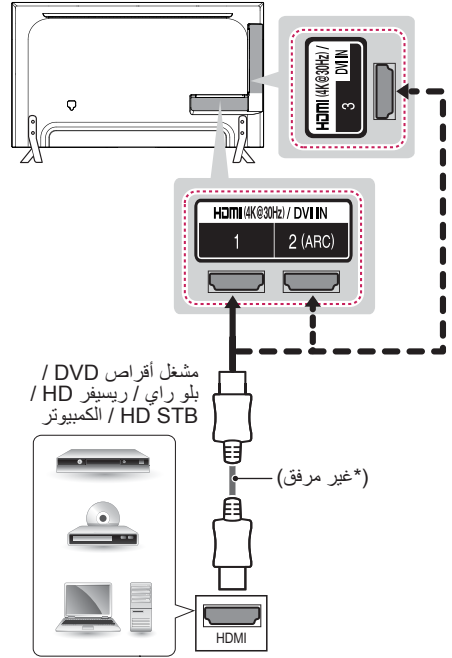

مشغل أقراص DVD / بلو راي / ريسيفر HD / الكمبيوتر / HD STB

(غير مرفق)

## ARC (قناة إرجاع الصوت)

- يجب توصيل جهاز الصوت الخارجي الذي يدعم SIMPLINK و ARC باستخدام منفذ إدخال HDMI (4K @ 30 Hz) / DVI IN 2 (ARC).
- عند التوصيل باستخدام كبل HDMI عالي السرعة، يخرج جهاز الصوت الخارجي الذي يدعم ARC صوت SPDIF البصري دون كبل الصوت البصري الإضافي ويدعم وظيفة SIMPLINK.

## ملاحظة

- يوصى باستخدام التلفاز مع وصلة HDMI للحصول على أفضل جودة للصورة.
- استخدم أحدث كبل HDMI™ عالي السرعة مع وظيفة CEC (التحكم في الإلكترونيات المستخدم).
- تم اختبار كبلات HDMI™ عالية السرعة لتحمل إشارة عالية الجودة تصل إلى 1080p وأكثر.
- تنسيق صوت HDMI المدعوم: Dolby Digital (32 كيلو هرتز، 44.1 كيلو هرتز، 48 كيلو هرتز) و DTS (32 كيلو هرتز، 44.1 كيلو هرتز، 48 كيلو هرتز) و PCM (32 كيلو هرتز، 44.1 كيلو هرتز، 48 كيلو هرتز، 96 كيلو هرتز، 192 كيلو هرتز)

## وصلة HDMI

لإرسال إشارات الفيديو والصوت الرقمية من جهاز خارجي إلى التلفزيون. قم بتوصيل الجهاز الخارجي بالتلفاز باستخدام كبل HDMI كما هو موضح في الصورة التالية.  
اختر أي منفذ إدخال HDMI للتوصيل. فلا يهتم تحديد منفذ معين لاستخدامه.

(الطرزات UB83\*\*, UB82\*\*, UB80\*\* فقط)

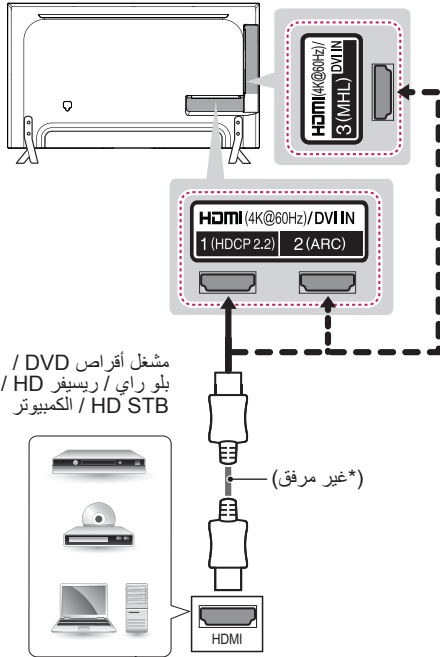

مشغل أقراص DVD /  
بلو راي / ريسيفر HD /  
الكمبيوتر / HD STB

(غير مرفق\*)

## ARC (قناة إرجاع الصوت)

- يجب توصيل جهاز الصوت الخارجي الذي يدعم SIMPLINK و ARC باستخدام منفذ إدخال HDMI (4K @ 60 Hz) / DVI IN 2 (ARC).
- عند التوصيل باستخدام كبل HDMI عالي السرعة، يخرج جهاز الصوت الخارجي الذي يدعم ARC صوت SPDIF البصري دون كبل الصوت البصري الإضافي ويدعم وظيفة SIMPLINK.

## توصيل الهوائي

قم بتوصيل التلفاز بمقيس هوائي على الحائط باستخدام كبل RF (بمقاومة 75 أوم).

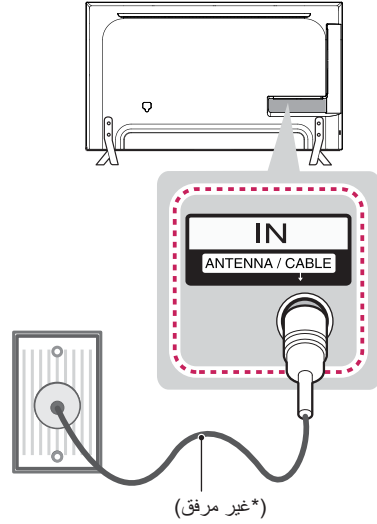

## ملاحظة !

- استخدم جهاز فصل الإشارة لاستخدام أكثر من تلفازين.
- إذا كانت جودة الصورة سيئة، فقم بتثبيت مضخم الإشارات بشكل صحيح لتحسين جودة الصورة.
- إذا كانت جودة الصورة سيئة أثناء توصيل هوائي، فحاول إعادة محاذاة الهوائي في الاتجاه الصحيح.
- لا يتم تزويد كبل هوائي ومحول.
- صوت التلفاز الرقمي المدعوم: MPEG و Dolby Digital و Dolby Digital Plus و HE-AAC.
- لا يمكن لهذا التلفاز تلقي إشارات بث ذي دقة فائقة الوضوح (3840 x 2160 بكسل) مباشرة لأنه لم يتم التأكيد على المعايير المتعلقة بها.

تنسيق الدعم 4K @ 50/60 هرتز

عمق الألوان / معدل تحليل Chroma	معدل الإطارات (هرتز)	درجة الدقة
8 بت / YCbCr 4:2:0	50.00	3840 x 2160p
	59.94	4096 x 2160p
	60.00	

## ترتيب الكبلات

قد تختلف الصورة المبينة بحسب جهاز التلفزيون لديك.

- 1 اجمع الكبلات واربطها بواسطة حامل الكبل في غطاء التلفاز الخلفي.
- 2 ثبت أداة التحكم في الكبل بإحكام على التلفاز.

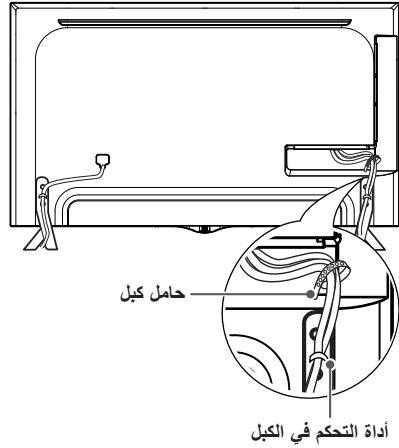

## إجراء التوصيلات

يستخدم هذا القسم الذي يتناول إجراء التوصيلات رسوماً تخطيطية للطرازات 42UB82\*\* بشكل أساسي.

قم بتوصيل الأجهزة الخارجية المتنوعة بالتلفاز وبذل بين أوضاع الإدخال لتحديد جهاز خارجي. ولمزيد من المعلومات عن توصيل الأجهزة الخارجية، راجع الدليل المرفق مع كل جهاز. الأجهزة الخارجية المتوفرة هي: أجهزة الاستقبال عالية الدقة ومشغلات أقراص DVD وأجهزة الفيديو وأنظمة الصوت ووحدات تخزين USB والكمبيوتر وأجهزة الألعاب وأجهزة خارجية أخرى.

### ملاحظة

- قد يختلف توصيل الجهاز الخارجي من طراز إلى آخر.
- يجب توصيل الأجهزة الخارجية بالتلفاز بغض النظر عن ترتيب منافذ التلفاز.
- في حالة تسجيل برنامج تلفاز على قرص DVD أو جهاز فيديو، تأكد من توصيل كبل إدخال إشارة التلفاز بالتلفاز عبر مسجل أقراص DVD أو جهاز الفيديو. لمزيد من معلومات التسجيل، راجع الدليل المرفق مع الجهاز المتصل.
- راجع دليل الأجهزة الخارجية للحصول على تعليمات التشغيل. عند توصيل جهاز ألعاب بالتلفاز، استخدم الكبل المرفق بجهاز الألعاب.
- في وضع PC (كمبيوتر)، قد يحدث بعض التشويش المرتبط بدرجة الدقة أو النمط العمودي أو التباين أو السطوع. في حالة استمرار التشويش، قم بتغيير إخراج الكمبيوتر إلى قيمة دقة أخرى وقم بتغيير معدل التحديث إلى معدل آخر أو قم بضبط السطوع والتباين في قائمة PICTURE (صورة) حتى تحصل على صورة واضحة.
- في وضع PC (كمبيوتر)، قد لا تعمل بعض إعدادات الدقة بشكل صحيح وفقاً لكارت الشاشة.
- إذا تم تشغيل المحتوى Ultra HD على الكمبيوتر، قد يتعطل الفيديو أو الصوت بشكل متقطع وفقاً لأداء الكمبيوتر.

### تنبيه

- لا تحرك التلفزيون عن طريق الإمساك بحامل الكبلات، حيث يمكن أن ينكسر حامل الكبلات، وقد تحدث إصابات ويلحق تلف بالتلفزيون.

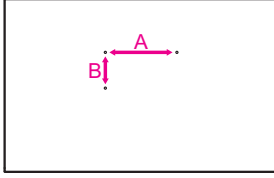

احرص على استخدام مسامير وقوس تثبيت على الحائط وفقاً لمعايير VESA. يوفر الجدول التالي وصفاً للأبعاد القياسية لمجموعة قوس التثبيت على الحائط.

### العناصر التي يتم شراؤها بشكل منفصل (قوس التثبيت على الحائط)

49/55UB70** 49/55UB83** 49/55UB82**	42UB70** 42UB82** 40UB80**	الطرز
400 x 400	200 x 200	VESA (أ x ب)
M6	M6	البرغي القياسي
4	4	عدد البراغي
LSW440B MSW240	LSW240B MSW240	قوس التثبيت على الحائط
	60UB83** 60UB82**	الطرز
	400 x 400	VESA (أ x ب)
	M6	البرغي القياسي
	4	عدد البراغي
	LSW440B	قوس التثبيت على الحائط

### تنبيه



- افصل الطاقة أولاً، ثم انقل التلفاز أو قم بتثبيته. وإلا فقد تحدث صدمة كهربائية.
- في حالة تثبيت التلفاز بالسقف أو على حائط مائل، قد يسقط ويتسبب في حدوث إصابات بالغة.
- استخدم قوس تثبيت على الحائط معتمدًا من LG واتصل بالوكيل المحلي أو عامل مؤهل.
- لا تربط البراغي أكثر من اللازم حيث قد يتسبب هذا في حدوث تلف بالتلفاز وإبطال الضمان.
- استخدم البراغي وأقواس التثبيت على الحائط التي تتوافق مع معايير VESA. لا يشمل ضمان هذا الجهاز الأضرار أو الإصابات الناتجة من سوء استخدام ملحق أو استخدام الملحق غير الملائم.

### ملاحظة



- استخدم البراغي المدرجة في مواصفات البراغي المعتمدة وفقاً لمعايير VESA.
- تتضمن مجموعة قوس التثبيت على الحائط دليل التركيب والقطع الضرورية.
- إن قوس التثبيت على الحائط ملحق اختياري. يمكنك الحصول على الملحقات الاختيارية من الوكيل المحلي.
- قد يختلف طول البراغي بحسب قوس التثبيت على الحائط. تأكد من استخدام الطول المناسب.
- لمزيد من المعلومات، راجع الدليل المتوفر مع قوس التثبيت على الحائط.

### قوس التثبيت على الحائط

	LSW240B
	LSW440B
	MSW240

### إحكام تثبيت التلفاز على الحائط

(هذه الميزة غير متوفرة في كل الطرازات.)

### التثبيت على الحائط

قم بتثبيت قوس التثبيت الإختياري على الحائط بالجزء الخلفي من التلفاز بحرص وثبت قوس التثبيت على حائط صلب يكون عموديا بالنسبة للأرض. عند توصيل التلفاز بمواد بناء أخرى، يرجى الاتصال بعامل مؤهل. توصي LG بقيام شخص متخصص ومحترف بتركيب الجهاز على الحائط.

نوصي باستخدام قوس التثبيت على الحائط من LG. عند عدم استخدام قوس التثبيت على الحائط من LG، يرجى استخدام قوس تثبيت على الحائط يضمن وجود مسافة أمنة مع الحائط لتوفير إمكانية اتصال سلس مع الأجهزة الخارجية.

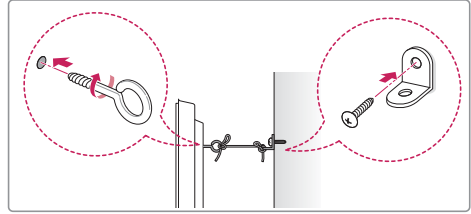
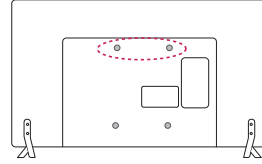
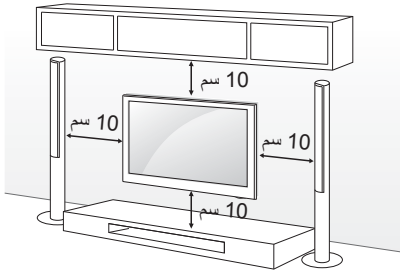

- 1 أدخل المسامير ذات العروة أو قوسي التلفاز والمسامير في جهة التلفاز الخلفية وقم بربطها بإحكام.
- أزل المسامير التي تم إدخالها في موضع المسامير ذات العروة أولاً في حالة توفرها.
- 2 ثبت قوسي التثبيت على الحائط بالمسامير على الحائط. وطابق موضع قوس التثبيت على الحائط مع المسامير ذات العروة في جهة التلفاز الخلفية.
- 3 قم بتوصيل المسامير ذات العروة وقوسي التثبيت على الحائط بإحكام بواسطة حبل قوي. تأكد من المحافظة على الحبل في وضع أفقي مع السطح المستوي.

### تنبيه

- احرص على عدم قيام الأطفال بالتسلق على التلفاز أو التعلق به.

### ملاحظة

- استخدم منصة أو خزانة قوية وكبيرة بشكل كافٍ لتحمل جهاز التلفاز بشكل آمن.
- الأقواس، المسامير و الحبال غير مرفقة. يمكنك الحصول على الملحقات الإضافية من الوكيل المحلي.



## التثبيت على الطاولة

- 1 ارفع التلفاز وأمله إلى الوضع المستقيم على الطاولة.  
- أبقِ مسافة 10 سم (على الأقل) من الحائط لتهوئة مناسبة.

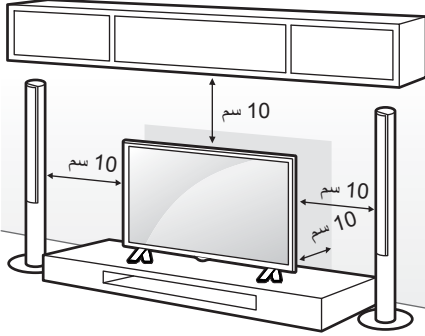

- 2 قم بتوصيل سلك الطاقة بمصدر الطاقة في الحائط.

### تنبيه



- عند تثبيت الحامل مع التلفاز، ضع الشاشة مع توجيه سطح الشاشة إلى أسفل، على طاولة مزودة بوسائد أو سطح مسنن لحماية الشاشة من الخدش.
- تأكد من أن البراغي مربوطة بإحكام. (في حالة عدم ربطها بطريقة آمنة كافية، قد يميل التلفاز نحو الأمام بعد تثبيته.) لا تربط البراغي بالقوة؛ وإلا ستلحق ضرراً بها وستصبح مرئية.

### ملاحظة



- قم بإزالة الحامل قبل تثبيت التلفاز على الحائط وذلك بتنفيذ إجراءات التركيب بشكل عكسي.

### تنبيه



- لا تضع التلفاز في مكان قريب من مصادر السخونة أو فوقها، إذ قد يؤدي ذلك إلى نشوب حريق أو إلحاق الضرر بالمنتج.

### تحذير



- إذا لم يتم وضع التلفاز في موضع ثابت بشكل كافٍ، يمكن لهذا أن يشكل خطراً حيث يصبح التلفاز معرضاً للسقوط. يمكن تفادي حدوث العديد من الإصابات، خاصة للأطفال، عبر اتخاذ احتياطات بسيطة مثل:

- « استخدام خزائن أو حاملات توصي بها الجهة المصنعة للتلفاز.
- « استخدام قطع الأثاث التي تدعم التلفاز بشكل آمن فقط.
- « الحرص على وضع التلفاز بموضع لا يتجاوز طرف قطعة الأثاث الداعمة.
- « عدم وضع التلفاز على قطع أثاث طويلة (على سبيل المثال، خزانة أو خزانة كتب) من دون تثبيت الأثاث والتلفاز على دعامة مناسبة.
- « عدم وضع التلفاز على قطعة قماش أو مواد أخرى تم وضعها بين التلفاز وقطعة الأثاث الداعمة.
- « توعية الأطفال حول مخاطر تسلق قطع الأثاث للوصول إلى التلفاز أو أدوات التحكم الخاصة به.

## إعداد التلفزيون

قد تختلف الصورة المعروضة عن صورة التلفاز لديك.  
تركيب الحامل

UB70\*\*, UB82\*\*, UB80\*\*

UB83\*\*

1

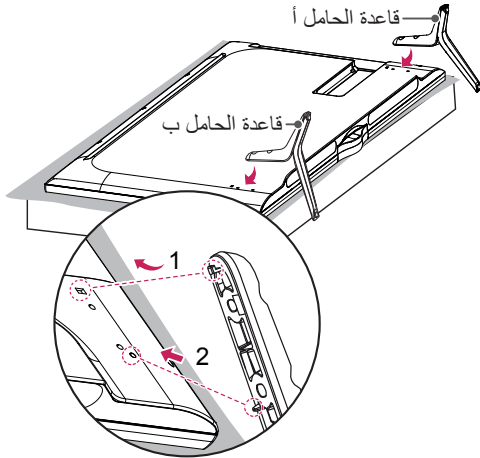

- 1 قم بتوصيل الحامل بالتلفاز باستخدام فتحة التثبيت العليا الموجودة على الجهة الخلفية من التلفاز.
- 2 قم بتوصيل الحامل بالتلفاز باستخدام فتحة التثبيت السفلى الموجودة على الجهة الخلفية من التلفاز.

2

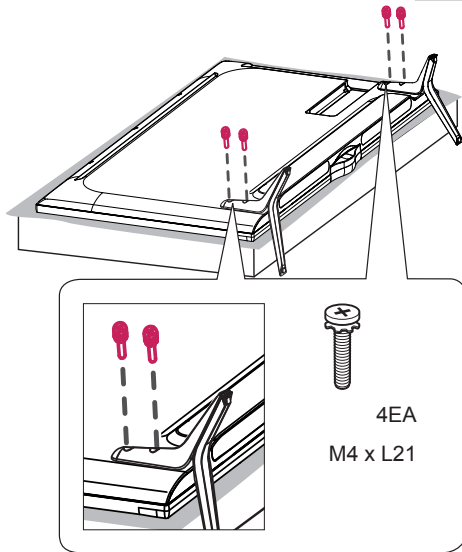

1

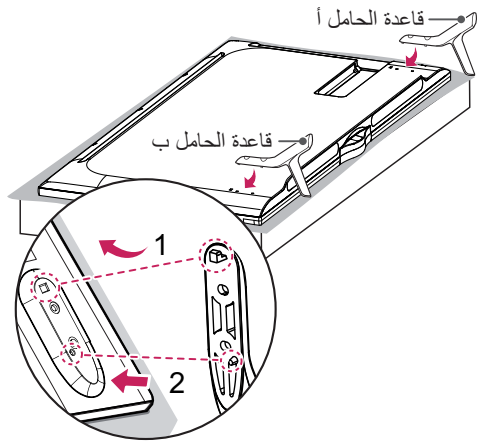

- 1 قم بتوصيل الحامل بالتلفاز باستخدام فتحة التثبيت العليا الموجودة على الجهة الخلفية من التلفاز.
- 2 قم بتوصيل الحامل بالتلفاز باستخدام فتحة التثبيت السفلى الموجودة على الجهة الخلفية من التلفاز.

2

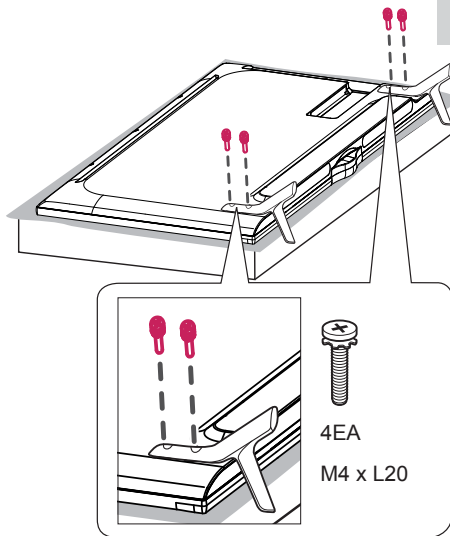

- يتطلب نقل جهاز تلفاز كبير شخصين على الأقل.
- عند نقل التلفاز باليد، يجب الإمساك به كما هو موضح في الصورة التالية.

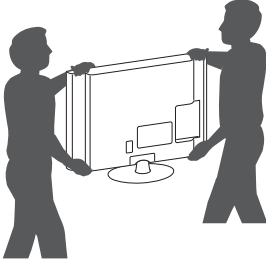

- عند نقل التلفاز، لا تعرّضه للارتجاج أو الاهتزاز الشديد.
- عند نقل التلفاز، اجعله دومًا مستقيمًا، وتجنّب قلبه على جانبه أو إمالته يمينًا أو يسارًا.
- لا تستخدم القوة المفرطة لدرجة التسبب في إمالة /ثني هيكل الإطار إذ قد يؤدي هذا إلى إلحاق ضرر بالشاشة.

## حمل التلفاز ونقله

عند نقل التلفاز أو حملة، يُرجى قراءة الإرشادات التالية لتجنب خدشه أو إلحاق الضرر به ولضمان النقل الآمن بغض النظر عن نوع التلفاز وحجمه.

### تنبيه



- تجنب لمس سطح الشاشة في كل وقت، إذ قد يؤدي ذلك إلى إلحاق الضرر بها.

- يوصى بنقل التلفاز في الصندوق أو مغلفًا بمواد التعبئة التي أرفقت به.
- أفضل تلك الطاقة وجميع الكبلات قبل نقل التلفاز أو حملة.
- عند الإمساك بالتلفاز، يجب أن يكون اتجاه الشاشة بعيدًا عنك وذلك لتجنب إلحاق الضرر بها.

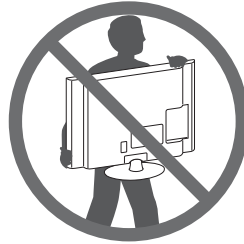

- أمسك الجزء العلوي والسفلي من إطار التلفاز بإحكام. تأكد من عدم الإمساك بالجزء الشفاف أو بمكبر الصوت أو بمنطقة شبكة مكبر الصوت.

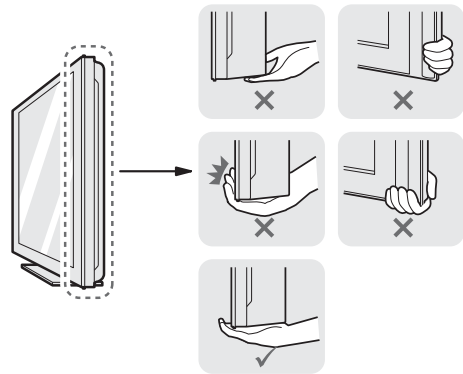

## استخدام زر التحكم

يمكنك تشغيل وظائف التلفاز ببساطة عن طريق الضغط للتشغيل/إيقاف التشغيل أو تمرير إصبعك فوق زر التحكم لتحريكه إلى الأعلى أو الأسفل أو اليسار أو اليمين.

### الوظائف الأساسية

عند إيقاف تشغيل التلفاز، ضع إصبعك على زر التحكم واضغط مرة واحدة وحزّره.	تشغيل	
عند تشغيل التلفاز، ضع إصبعك على زر التحكم واضغط مرة واحدة لثوانٍ قليلة وحزّره. (لكن إذا ظهر الزر Menu على الشاشة، يمكنك الخروج من Menu بالضغط باستمرار على زر التحكم.)	إيقاف التشغيل	
إذا وضعت إصبعك على زر التحكم ودفعته إلى اليسار أو اليمين، يمكنك ضبط مستوى الصوت كما ترغب	التحكم بمستوى الصوت	
إذا وضعت إصبعك فوق زر التحكم ودفعته لأعلى أو لأسفل، يمكنك الانتقال عبر البرامج المحفوظة كما ترغب.	التحكم بالبرامج	

### ملاحظة !

- عند تمرير إصبعك على زر التحكم وتحريكه إلى الأمام أو الخلف أو اليسار أو اليمين، احرص على عدم الضغط بقوة على زر التحكم. إذا ضغطت بقوة على زر التحكم أولاً، عندئذٍ لن يتم تشغيل ضبط مستوى الصوت ووظيفة التنقل عبر البرامج.

### ضبط القائمة

عندما يكون التلفاز قيد التشغيل، اضغط على زر التحكم مرة واحدة. يمكنك ضبط عناصر القائمة (⏻، ×، ⚙️، ⏻) عن طريق تحريك زر التحكم لأعلى أو لأسفل أو لليسار أو اليمين.

لإيقاف تشغيل الطاقة.	TV off (إيقاف تشغيل التلفاز)	⏻	
للوصول إلى القائمة الرئيسية.	Settings (إعدادات)	⚙️	
لمسح كل ما يظهر على الشاشة والعودة إلى مشاهدة التلفاز.	Close (إغلاق)	×	
لتغيير مصدر الإدخال.	Input List (قائمة الإدخال)	🏠	

## الأجزاء والأزرار

UB70\*\*, UB82\*\*, UB80\*\*

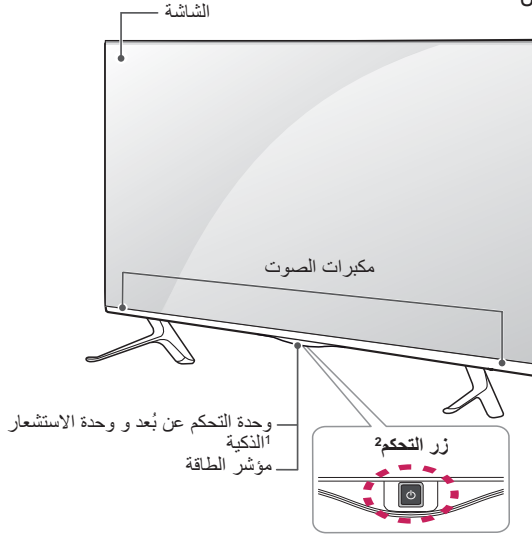

UB83\*\*

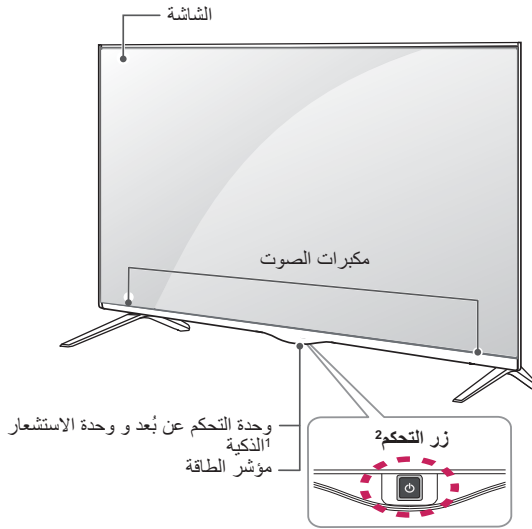

1 وحدة الاستشعار الذكية - لضبط جودة الصورة والسطوع تبعاً للبيئة المحيطة.  
2 زر التحكم - يقع هذا الزر خلف شاشة التلفاز.

### ملاحظة !

- يمكنك ضبط إضاءة مؤشر التشغيل على وضع التشغيل أو إيقاف التشغيل من خلال تحديد **OPTION (الخيارات)** في القوائم الرئيسية.

## العناصر التي يتم شراؤها بشكل منفصل

يمكن تغيير العناصر التي يتم شراؤها بشكل منفصل أو تعديلها بهدف تحسين الجودة من دون أي إشعار. اتصل بالوكيل لشراء هذه العناصر. تعمل هذه الوحدات مع بعض الطرازات فقط.

<b>AN-MR500</b> وحدة التحكم السحرية عن بُعد Magic	<b>AG-F***</b> نظارات السينما ثلاثية الأبعاد	<b>AG-F***DP</b> نظارات اللعب الثنائي
	<b>الجهاز الصوتي من LG</b>	<b>AN-VC5**</b> كاميرا مكالمات الفيديو

UB83**	UB82** UB80**	UB70**	التوافق
•			<b>AG-F***DP</b> نظارات اللعب الثنائي
•			<b>AG-F***</b> نظارات السينما ثلاثية الأبعاد
•	•	•	<b>AN-MR500</b> وحدة التحكم السحرية عن بُعد Magic
•	•	•	<b>AN-VC5**</b> كاميرا مكالمات الفيديو
•	•		<b>الجهاز الصوتي من LG</b>

قد يتغير اسم الطراز أو تصميمه استنادًا إلى ترقية وظائف المنتج، أو ظروف الشركة المصنعة أو سياساتها.

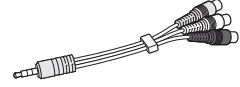

**نظارات السيما ثلاثية الأبعاد**  
قد يختلف عدد نظارات الأبعاد الثلاثية تبعاً للبلاد أو الطراز.  
(الطرزات \*\*UB83 فقط)

**كيل المركب**  
(انظر الصفحة 25, 26)

### ملاحظة !

- قد تختلف العناصر المرفقة مع المنتج حسب الطراز.
- قد تتغير مواصفات المنتج أو المحتويات في هذا الدليل دون إخطار مسبق نتيجة ترقية وظائف الجهاز.
- للحصول على أفضل اتصال، يجب ألا تتجاوز أطراف كبلات HDMI و وحدات USB 10 مم سمكاً و 18 مم عرضاً. استخدم كبل إطالة يدعم USB 2.0 إذا كان كبل USB أو بطاقة ذاكرة USB لا تلائم منفذ USB في التلفاز.

$$10 \geq A^*$$

$$18 \geq B^*$$

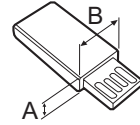
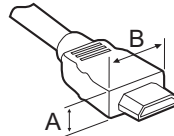

- استخدم كابلًا معتمدًا مع وجود شعار HDMI عليه.
- إذا لم تستخدم كابل HDMI معتمدًا، قد لا تظهر الشاشة أو قد يحدث خطأ في الاتصال. (أنواع كابلات HDMI الموصى بها)
- كابل HDMI<sup>TM/®</sup> عالي السرعة
- كابل HDMI<sup>TM/®</sup> عالي السرعة مع Ethernet

### كيفية استخدام قلب الفريْت (حسب الطراز)

- استخدم قلب الفريْت لتخفيض التداخل الكهرومغناطيسي في كابل LAN. لفّ كابل LAN مرة واحدة على قلب الفريْت. ضع قلب الفريْت بالقرب من التلفاز.

[مقطع عرضي لقلب الفريْت]



[التوصيل بالتلفاز]

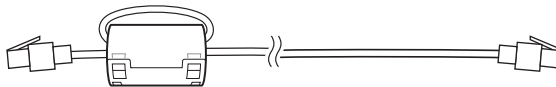

[التوصيل بجهاز خارجي]



دليل المالك

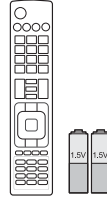

وحدة التحكم عن بُعد والبطاريات (بحجم AAA)  
لن يتم توفير وحدة تحكم عن بُعد مع كافة المنتجات المعروضة للبيع في الأسواق.  
(حسب الطراز)  
(انظر الصفحة 29)

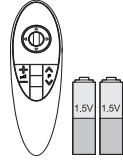

وحدة التحكم السحرية عن بُعد  
Magic، البطاريات (بحجم AA)  
(الطرازات UB82\*\*، UB80\*\*، UB83\*\* فقط)  
(UB70\*\* - حسب الطراز)  
(راجع الصفحة 30)



أداة التحكم في الكبل  
2EA  
(انظر الصفحة 22)

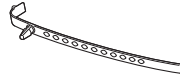

حامل كبل  
(حسب الطراز)  
(انظر الصفحة 22)



سلك الطاقة  
(حسب الطراز)



قاعدة الحامل  
(الطرازات UB70\*\*، UB82\*\*، UB80\*\* فقط)  
(انظر الصفحة 18)



براغي الحامل  
(الطرازات UB70\*\*، UB82\*\*، UB80\*\* فقط)  
M4 x L20، 4EA  
(انظر الصفحة 18)

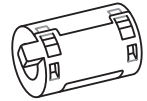

قلب الفريت  
(حسب الطراز)  
(انظر الصفحة 13)

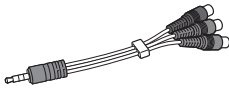

كبل المكون  
(انظر الصفحة 25)

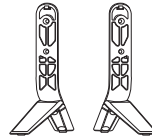

قاعدة الحامل  
(الطرازات UB83\*\* فقط)  
(انظر الصفحة 18)



براغي الحامل  
(الطرازات UB83\*\* فقط)  
M4 x L21، 4EA  
(انظر الصفحة 18)



**ملاحظة**

- قد تختلف الصورة المعروضة عن صورة التلفاز لديك.
- قد تختلف خيارات العرض على الشاشة الخاصة بكل جهاز تلفاز بشكل بسيط عما هو مبين في هذا الدليل.
- قد تختلف القوائم والخيارات المتوفرة عن مصدر الإدخال أو طراز المنتج الذي تستخدمه.
- يمكن إضافة ميزات جديدة إلى هذا التلفاز في المستقبل.
- يمكن ضبط التلفاز على وضع الاستعداد للحد من استهلاك الطاقة. ويجب إيقاف تشغيل التلفاز في حالة عدم مشاهدته لبعض الوقت، حيث يسبب ذلك في الحد من استهلاك الطاقة.
- يمكن الحد من استهلاك الطاقة بشكل كبير إذا تم تخفيف سطوع الصورة، مما يؤدي بالتالي إلى تخفيض كلفة التشغيل الإجمالية.

**عملية التثبيت**

- 1 افتح عبوة المنتج وتأكد من اشمالها على كل الملحقات.
  - 2 تَبَيّن الحامل بجهاز التلفاز.
  - 3 قم بتوصيل جهاز خارجي بجهاز التلفاز.
  - 4 تأكد من توافر اتصال الشبكة.
- يمكنك استخدام وظائف شبكة التلفاز عند اتصال الشبكة فقط.

**التجميع والتحضير****فك التغليف**

تحقق من توفر العناصر التالية في الصندوق. في حالة فقدان أي من الملحقات، يرجى الاتصال بالوكيل المحلي الذي اشتريته منه الجهاز. قد تختلف الصور الواردة في هذا الدليل عن الشكل الحقيقي للجهاز وعناصره.

**تنبيه**

- لا تستخدم أي مواد غير معتمدة لضمان السلامة وطول العمر الافتراضي للمنتج.
- لا يغطي الضمان أي أضرار أو إصابات تنتج عن استخدام مواد غير معتمدة.
- لا يجب نزع الفيلم الرقيق المثبت على شاشة بعض الطرازات.

## عرض الصور ثلاثية الأبعاد (الطرازات ثلاثية الأبعاد فقط)



تنبيه

### بيئة المشاهدة

- مسافة المشاهدة - حافظ على وجود مسافة لا تقل عن ضعف طول الشاشة القطري عند مشاهدة محتويات ثلاثية الأبعاد. في حالة عدم الشعور بالراحة عند مشاهدة المحتويات ثلاثية الأبعاد، ابتعد عن التلفاز.

### عمر المشاهد

- الأطفال الصغار/الأطفال - يحظر استخدام/مشاهدة المحتويات ثلاثية الأبعاد للأطفال دون 5 أعوام.
- قد يتفاعل الأطفال دون 10 أعوام بصورة زائدة وتصبح الإثارة لديهم أكبر حيث إن حاسة الرؤية لديهم لا تزال في طور النمو (على سبيل المثال، قد يحاولون لمس الشاشة أو القفز داخلها). لذا ينبغي مراقبة الأطفال جيدًا والانتباه لهم عند مشاهدتهم المحتويات ثلاثية الأبعاد.
- لدى الأطفال تفاوت في الرؤية بالعين للعرض ثلاثية الأبعاد بخلاف البالغين وذلك لأن المسافة بين العينين لديهم أقصر من المسافة عند البالغين. لذا فهم يتلقون عمقًا أكبر بالنسبة للعرض المجسمة مقارنة بالبالغين عند مشاهدة نفس الصورة ثلاثية الأبعاد.
- المراهقون - قد يتفاعل المراهقون أقل من 19 عامًا مع الحساسية بسبب التنبيه البصري الناتج من الإضاءة في المحتويات ثلاثية الأبعاد. لذا قدم لهم النصح بالابتعاد عن مشاهدة المحتويات ثلاثية الأبعاد لفترة طويلة عندما يشعرون بالتعب.
- كبار السن - قد يتلقى كبار السن تأثيرًا ثلاثي الأبعاد أقل مقارنة بالشباب. لا تجلس أقرب من المسافة الموصى بها عند مشاهدة التلفاز.

### تنبيهات عند استخدام نظارات الأبعاد الثلاثية

- تأكد من استخدام نظارات الأبعاد الثلاثية الخاصة بـ LG. وإلا، فلن تكون قادرًا على مشاهدة مقاطع الفيديو ثلاثية الأبعاد بشكل صحيح.
- لا تستخدم نظارات الأبعاد الثلاثية بدلًا من النظارات العادية أو النظارات الشمسية أو النظارات الواقية.
- قد يؤدي استخدام نظارات الأبعاد الثلاثية المعدلة إلى إجهاد العين أو تشويه الصورة.
- لا تحتفظ بنظارات الأبعاد الثلاثية في درجات حرارة مرتفعة جدًا أو منخفضة جدًا. فقد يتسبب ذلك في تشوه شكلها.
- إن نظارات الأبعاد الثلاثية سهلة الكسر والخدش. استخدم دائمًا قطعة قماش نظيفة وناعمة لتنظيف العدسات. لا تخدش عدسات النظارات باستخدام أشياء حادة أو تغم بتنظيفها/مسحها باستخدام مواد كيميائية.



تحذير

### بيئة المشاهدة

- وقت العرض - قدره 5 - 15 دقيقة كل ساعة. حيث قد يتسبب عرض المحتويات ثلاثية الأبعاد لفترة طويلة في الإصابة بالصداع أو الدوار أو الإرهاق أو إجهاد العين.

### بالنسبة إلى الذين يعانون من النوبات المرضية المتعلقة

#### بالتحسس الضوئي أو الأمراض المزمنة

- قد يعاني بعض المستخدمين نوبات مرضية أو أعراض أخرى غير عادية عند تعرضهم لضوء وامض أو لنمط محدد من المحتويات ثلاثية الأبعاد.
- تجنب مشاهدة مقاطع الفيديو ثلاثية الأبعاد إذا كنت تشعر بغثياني أو كنت حاملاً و/أو كنت تعاني من مرض مزمن وخاصة الصرع أو اضطرابات القلب أو ضغط الدم وما شابه.
- لا يُوصى بمشاهدة المحتويات ثلاثية الأبعاد للمصابين بالعمى المجسم أو الشذوذ المجسم. فقد يشعرون بإزدواج الصور أو بعدم الراحة أثناء المشاهدة.
- إذا كنت تعاني من الحول أو الغمش (ضعف الرؤية) أو الاستجماتيزم، فقد تواجه مشكلة في الإحساس بالعمق وقد تشعر بالتعب بسرعة بسبب الصور المزدوجة. ينصح بأخذ أقطاب من الراحة أكثر من المعدل الذي يأخذه البالغون.
- إذا كان هناك تفاوت في الرؤية بين العين اليمنى واليسرى، فتتحقق من قوة حاسة البصر لديك قبل مشاهدة المحتويات ثلاثية الأبعاد.

### الأعراض التي تتطلب الانقطاع عن مشاهدة المحتويات

#### ثلاثية الأبعاد أو تجنبها

- تجنب مشاهدة المحتويات ثلاثية الأبعاد عندما تشعر بالتعب الناتج عن قلة النوم أو العمل الكثير أو كنت تحت تأثير المشروب.
- عند الشعور بهذه الأعراض، توقف عن استخدام/مشاهدة المحتويات ثلاثية الأبعاد وحذ قسطاً من الراحة حتى تزول الأعراض.
- استشر الطبيب عند استمرار هذه الأعراض. قد تشمل الأعراض الشعور بالصداع أو الإحساس بالم بمقلة العين أو الدوار أو الغثيان أو خفقان القلب أو ضبابية في الرؤية أو عدم الراحة أو إزدواج الصورة أو عدم الراحة في الرؤية أو الإحساس بالتعب.

- قد ترى درجة سطوح مختلفة وقد يختلف لون اللوحة حسب موضع مشاهدتك (من الجهة اليسرى/اليمنى/العلوية/السفلية). تحدث هذه الظاهرة بسبب خصائص اللوحة. ولا يتعلق هذا بأداء المنتج ولا يشير إلى عطل فيه.



- قد يؤدي عرض صورة ثابتة (كشعار قناة البث أو القائمة التي تظهر على الشاشة أو مشهد من إحدى ألعاب الفيديو) لفترة طويلة من الوقت إلى إلحاق الضرر بالشاشة، الأمر الذي يتسبب ببقاء الصورة وهذا الأمر معروف بالتصاق الصورة. ولا يغطي ضمان المنتج مشكلة التصاق الصورة. تجنّب عرض صورة ثابتة على شاشة التلفاز لفترة طويلة (ساعتين أو أكثر لشاشة LCD، وساعة واحدة أو أكثر لشاشة البلازما).

وأيضاً في حالة مشاهدة التلفاز لفترة طويلة مع ضبط نسبة الطول إلى العرض على 4:3، قد يظهر التصاق الصور على حدود اللوحة.

تحدث أيضاً هذه الظاهرة في منتجات جهات أخرى ولا تشكل سبباً لاستبدال المنتج أو استرداد المبلغ المدفوع.

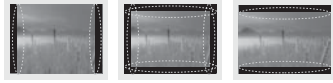

#### الصوت الصادر من التلفاز

- صوت "تكسير": يعود سبب الصوت الصادر عند مشاهدة التلفاز أو إيقاف تشغيله إلى التقلص الحراري للبلاستيك بفعل الحرارة والرطوبة. هذا الصوت شائع في المنتجات التي يكون فيها تغيير الشكل بفعل الحرارة ضرورياً. طنين الدائرة الكهربائية/طنين الشاشة: يصدر صوت خافت من دائرة التبديل ذات السرعة العالية، والتي تمد المنتج بقوة تيار عالية لتشغيله. ويختلف ذلك بحسب المنتج. لا يؤثر هذا الصوت على أداء المنتج وموثوقيته.

- لا تستخدم منتجات كهربائية ذات فولتية عالية بالقرب من التلفاز (على سبيل المثال منشفة الحشرات). فقد يلحق ذلك ضرراً بالمنتج.

- اتصل بمركز الخدمة مرة واحدة سنوياً لتنظيف أجزاء المنتج الداخلية. قد يتسبب الغبار المتراكم بعطل ميكانيكي.



- أوكل أعمال الخدمة والصيانة لفريق الخدمة المؤهل. تكون أعمال الخدمة والصيانة مطلوبة عندما يتعرّض الجهاز لأي ضرر، كتضيق سلك الإمداد بالطاقة أو القابس، أو انسكاب سائل أو وقوع شيء على الجهاز، أو تعرّض الجهاز للمطر أو الرطوبة، أو عدم تشغيله بشكل طبيعي، أو وقوعه.



- إذا كان المنتج بارداً عند لمسه، فقد تلحظ "وميضاً" بسيطاً عند تشغيله. هذا الأمر طبيعي في أجهزة التلفاز.



- إن اللوحة عبارة عن منتج بشاشة ذات تقنية عالية ودرجة دقة تتراوح بين مليونين وستة ملايين بكسل. قد ترى نقاطاً سوداء صغيرة و/أو نقاطاً ملونة ساطعة (حمراء أو زرقاء أو خضراء) بحجم 1 جزء في المليون من اللوحة. ولا يشير هذا إلى وجود عطل ولا يؤثر على أداء المنتج وموثوقيته. تحدث أيضاً هذه الظاهرة في منتجات جهات أخرى ولا تشكل سبباً لاستبدال المنتج أو استرداد المبلغ المدفوع.



- عند تنظيف المنتج ومكوناته، قم بفصل قابس الطاقة أولاً ثم امسح بقطعة من القماش الناعم. قد يؤدي استخدام القوة المفرطة إلى إحداث خدوش أو تغيير في الألوان. لا تستخدم رذاذ الماء أو قطعة قماش رطبة للتنظيف. لا تستخدم مطلقاً منظف الزجاج أو مواد التلميع الصناعية أو تلك الخاصة بالسيارات أو الشمع أو البنزين أو الكحول، إلخ والتي من شأنها إلحاق التلف بالمنتج ولوحته. وإلا فقد يتسبب ذلك في نشوب حريق أو حدوث صدمة كهربائية أو تلف للمنتج (تشوه الشكل أو التآكل أو التعطل).



- طالما كانت هذه الوحدة متصلة بمصدر التيار المتردد في الحائط، لا يتم فصلها عن مصدر الإمداد بالتيار المتردد حتى في حالة إيقاف تشغيل الوحدة.

- عند فصل الكبل، أمسك القابس وافصله عن طريق سحبه من القابس. لا تسحب كبل الطاقة لفصل الكبل من لوحة الطاقة وإلا فقد يتسبب ذلك في نشوب حريق.



- عند تحريك المنتج، تأكد من إيقاف تشغيله أولاً. ثم، قم بفصل كبلات الطاقة وكبلات الهوائي وكل كبلات التوصيل. حيث قد يتلف جهاز التلفاز أو سلك الطاقة مما قد يتسبب في خطر نشوب حريق أو حدوث صدمة كهربائية.



- عند تحريك المنتج أو فك تغليفه، استعن بشخص آخر لحمله لأن المنتج ثقيل. وإلا فقد يتسبب ذلك في حدوث إصابة.



- احرص على عدم ملامسة فتحات التهوية عند مشاهدة التلفاز لفترات طويلة حيث قد تصير فتحات التهوية ساخنة. ولا يؤثر ذلك على أداء الجهاز أو تشغيله.



- قم بفحص سلك الجهاز بشكل دوري، فإن بدا لك تلفه أو سوء حالته، فافصله وتوقف عن استخدام الجهاز واطلب من فريق الخدمة المعتمد استبدال السلك بقطعة الغيار المناسبة.
- تجنب تراكم الغبار على أطراف قابس الطاقة أو مصدر الطاقة. قد يؤدي ذلك إلى خطر نشوب حريق.

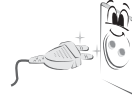

- احرص على حماية سلك الطاقة من سوء الاستخدام المادي والميكانيكي، مثل تعرضه للثني أو الالتواء أو الضغط عليه أو إغلاق الباب عليه أو المشي فوقه. انتبه جيداً للمقابس ومصدر الطاقة في الحائط والمناطق حيث يخرج السلك من الجهاز.



- لا تضغط بيدك أو بشيء حاد مثل ظفر أو قلم رصاص أو قلم حبر بشدة على اللوحة أو تتم بخدشها.



- تجنب لمس الشاشة أو وضع إصبعك (أصابعك) عليها لفترة طويلة. فمن شأن ذلك إحداث تشويه مؤقت في الشاشة.



- لا تضع البطاريات غير القابلة للشحن في جهاز شحن البطاريات.
- تأكد من عدم وجود أي أشياء بين وحدة التحكم عن بُعد والمستشعر الخاص بها.



- قد يشوش ضوء الشمس أو أي ضوء قوي آخر على الإشارة الصادرة عن وحدة التحكم عن بُعد. وفي هذه الحالة، عليك إعتام الغرفة.



- عند توصيل أجهزة خارجية كأجهزة ألعاب الفيديو، تأكد من أن الكبلات طويلة بما يكفي. وإلا فقد يسقط المنتج وهو الأمر الذي قد يتسبب في حدوث إصابة أو تلف للمنتج.



- لا تقم بتشغيل/إيقاف تشغيل المنتج من خلال توصيل قابس الطاقة أو فصله من مصدر الطاقة بالحائط. (لا تستخدم قابس الطاقة كمفتاح.) فقد يؤدي ذلك إلى عطل ميكانيكي أو التسبب في حدوث صدمة كهربائية.



- يُرجى اتباع تعليمات التثبيت الموضحة أدناه لتفادي حدوث سخونة المفرطة للمنتج.
  - يجب أن تتجاوز المسافة بين المنتج والحائط 10 سم.
  - لا تقم بتثبيت المنتج في مكان لا توجد فيه تهوية (على سبيل المثال، على الرف في مكتبة أو في خزانة).
  - لا تقم بتثبيت المنتج على سجادة أو وسادة.
  - تأكد من عدم انسداد فتحة التهوية بغطاء المائدة أو الستارة.

وإلا فقد يتسبب ذلك في نشوب حريق.



- في حالة تركيب التلفاز على حامل، ستحتاج إلى القيام ببعض الإجراءات لتفادي سقوط المنتج. وإلا فقد يسقط المنتج مما قد يتسبب في حدوث إصابة.

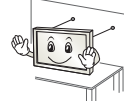

- إذا أردت تثبيت المنتج على الحائط، فقم بتوصيل واجهة التثبيت ذات المعيار VESA (الأجزاء الإضافية) بالجانب الخلفي من المنتج. عند تركيب الجهاز باستخدام قوس التثبيت على الحائط (الأجزاء الإضافية)، نُنّه بعناية حتى لا يسقط. استخدم التركيبات / الملحقات المحددة من قبل جهة الصنع فقط.
- عند تركيب الهوائي، استشر فني الخدمة المؤهل. فقد يؤدي ذلك إلى نشوب حريق أو حدوث صدمة كهربائية خطيرة.



- ننصح بالمحافظة على مسافة تتراوح بين 2 و 7 أضعاف حجم الشاشة القطري عند مشاهدة التلفاز. في حالة مشاهدة التلفاز لفترة طويلة، قد يتسبب ذلك في رؤية مشوشة.

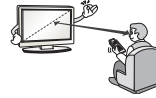

- استخدم نوع البطاريات المحدد فقط. فقد يؤدي ذلك إلى إلحاق الضرر بوحدة التحكم عن بُعد.

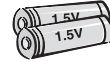

- لا تخلط بين البطاريات الجديدة والبطاريات القديمة. فقد يؤدي ذلك إلى زيادة درجة سخونة البطاريات بشكل زائد ومن ثم تسرب السائل منها.

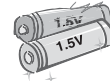

- البطاريات لا ينبغي أن تتعرض للحرارة المفرطة. على سبيل المثال، أحفظهم بعيداً عن أشعة الشمس المباشرة، الموقد المفتوح (دون غطاء) والسخانات الكهربائية.

- إذا لم ترغب في استخدام المنتج لوقت طويل، فافصل كبل الطاقة عن المنتج.  
يمكن أن يتسبب تراكم الغبار في نشوب حريق أو يمكن أن يؤدي تلف المواد العازلة إلى تسرب كهربائي أو صدمة كهربائية أو حريق.



- يجب عدم تعريض الجهاز للتقطير أو الرش، كما يجب عدم وضع أي غرض يحتوي على السوائل، كالمزهرات، على الجهاز.



- لا تقم بتثبيت هذا المنتج على حائط إذا كان هناك احتمال لتعرضه للزيت أو رذاذ الزيت.  
قد يلحق هذا ضرراً بالمنتج ويسبب سقوطه.



- قم بتثبيت المنتج في مكان خالٍ من الموجات اللاسلكية.



- ينبغي توفر مساحة كافية بين الهوائي الخارجي وخطوط الطاقة للمحافظة على عدم تلامس الأول مع الثاني حتى في حالة سقوط الهوائي.  
إذ قد يؤدي ذلك إلى حدوث صدمة كهربائية.



- لا تقم بتثبيت المنتج في أماكن كالرفوف غير الثابتة أو الأسطح المنحنية. تجنب أيضاً الأماكن التي يحدث فيها اهتزاز أو حيث لا يكون المنتج مدعوماً بالكامل.  
وإلا فقد يسقط المنتج أو ينقلب، الأمر الذي قد يتسبب في حدوث إصابة أو تلف للمنتج.



- لا تسمح بتعرض المنتج للصدمة أو يسقوط أي أشياء داخله، ولا تطرق كذلك على الشاشة بأي شيء.  
قد تتعرض للإصابة أو قد يتلف المنتج.



- لا تلمس أبداً هذا المنتج أو الهوائي أثناء هبوب العواصف الرعدية أو البرقية.  
فقد تتعرض للصعق الكهربائي.



- لا تلمس مطلقاً مصدر الطاقة بالحاظ عندما يكون هناك تسرب غازي، عليك فتح النوافذ وتهوية الغرفة.  
فقد ينشب حريق أو تصاب بحروق بفعل الحرارة.



- لا تقم بتفكيك المنتج أو إصلاحه أو تعديله وفقاً لتقديرك الخاص.  
فقد ينشب حريق أو تحدث صدمة كهربائية.  
اتصل بمركز الخدمة المحلي لفحص المنتج أو معايرته أو إصلاحه.



- في حالة حدوث أي مما يلي، قم بفصل المنتج على الفور واتصل بمركز الخدمة المحلي.  
- تأثر المنتج بالصدمة  
- تلف المنتج  
- دخول أجسام غريبة داخل المنتج  
- صدور دخان أو رائحة غريبة من المنتج  
فقد يتسبب ذلك في نشوب حريق أو حدوث صدمة كهربائية.





- لا تدخل موصلاً (مثل القطع المعدنية) في أحد طرفي كبل الطاقة بينما يكون الطرف الآخر موصولاً بطرف الإدخال في الحائط. بالإضافة إلى ذلك، لا تلمس كبل الطاقة فوراً بعد توصيله بطرف الإدخال في الحائط. فقد تتعرض للصعق الكهربائي. (حسب الطراز)



- لا تضع مواد سريعة الاشتعال قرب المنتج. هناك خطر حدوث انفجار أو نشوب حريق بسبب اللامبالاة في التعامل مع المواد سريعة الاشتعال.



- لا تدخل الأشياء المعدنية كالعجلات أو دبائيس الشعر أو عيدان الأكل أو السلك في المنتج أو المواد سريعة الاشتعال كالأوراق و عيدان القباب. يجب أن ينتبه الأطفال جيداً. قد تحدث صدمة كهربائية أو نشوب حريق أو تحدث إصابات. في حالة سقوط جسم غريب داخل المنتج، قم بفصل سلك الطاقة واتصل بمركز الخدمة.



- لا تقم برش الماء على المنتج أو تقم بمسحه بمادة سريعة الاشتعال (مرقق الدهان "النثر" أو البنزين). فقد ينشب حريق أو تحدث صدمة كهربائية.



- عند تثبيت تلفاز على الحائط، تأكد من عدم تركيب التلفاز من خلال تعليقه بواسطة كبل طاقة وكبلات إشارة متدلية من الجزء الخلفي للتلفاز. إذ قد يتسبب ذلك في نشوب حريق أو حدوث صدمة كهربائية.

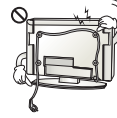

- لا تقم بتوصيل الكثير من الأجهزة الكهربائية بمصدر كهربائي واحد متعدد المنافذ. وإلا فقد يتسبب ذلك في نشوب حريق بسبب السخونة الزائدة.

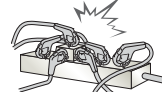

- احرص على عدم سقوط المنتج أو وقوعه عند توصيل أجهزة خارجية. وإلا فقد يتسبب ذلك في حدوث إصابة شخصية أو تلف المنتج.



- أبق مواد التغليف المضادة للرطوبة أو التغليف المصنوع من الفينيل بعيداً عن متناول الأطفال. المواد المضادة للرطوبة تلحق الضرر في حالة ابتلاعها. في حالة ابتلاعها عن طريق الخطأ، اجبر المريض على التقيؤ وتوجه إلى أقرب مستشفى. بالإضافة إلى ذلك، يمكن أن يتسبب التغليف المصنوع من الفينيل بالاختناق. فأبقه بعيداً عن متناول الأطفال.



- لا تدع الأطفال يتسلقون التلفاز أو يتعلقون به. وإلا فقد يسقط التلفاز مما يتسبب في حدوث إصابة خطيرة.



- تخلص من البطاريات بحرص لمنع الأطفال من تناولها بالفم. في حالة تناول الطفل للبطاريات بالفم، اصطحبه إلى الطبيب على الفور.

## تعليمات الأمان

يرجى قراءة احتياطات الأمان هذه بعناية قبل استخدام المنتج.



## تحذير

- احرص على توصيل كبل الطاقة بالتيار الأرضي. (باستثناء الأجهزة التي لا يوجد بها طرف أرضي)  
قد تتعرض للصعق الكهربائي أو الإصابة.



- قم بتثبيت كبل الطاقة بالكامل.  
إذا لم يتم تثبيت كبل الطاقة تمامًا، فقد ينشب حريق.

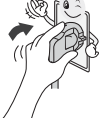

- احرص على عدم حدوث تلامس بين سلك الطاقة وأشياء ساخنة كجهاز التدفئة.  
فقد يؤدي ذلك إلى نشوب حريق أو حدوث صدمة كهربائية خطيرة.



- لا تضع المنتج أو أشياء ثقيلة فوق كبلات الطاقة.  
وإلا، فقد يتسبب ذلك في نشوب حريق أو حدوث صدمة كهربائية.



- قم بئني كبل الهوائي بين داخل المبنى وخارجه لمنع تدفق الأمطار إلى الداخل.  
إذا قد يتسبب الماء في إلحاق الضرر داخل المنتج وقد يتسبب في حدوث صدمة كهربائية.



- لا تضع التلفاز ووحدة التحكم عن بُعد في البيئات التالية:
  - موقع يتعرض لأشعة الشمس المباشرة
  - منطقة ذات رطوبة عالية كالحمام مثلاً
  - قُرب مصدر حرارة كالمواقد أو الأجهزة الأخرى التي تُصدر حرارة
  - قُرب طاولات المطبخ أو أجهزة ضبط الرطوبة حيث يمكن أن يتعرض بسهولة للبخار أو الزيت
  - منطقة معرّضة للمطر أو الرياح
  - قُرب حاويات الماء كالمزهرات
- وإلا فقد يتسبب ذلك في نشوب حريق أو حدوث صدمة كهربائية أو تعطل المنتج أو تغيير شكله.



- لا تضع المنتج حيث قد يتعرض للغبار.  
قد يؤدي ذلك إلى خطر نشوب حريق.



- بعد قابس التيار الرئيسي وسيلة فصل التيار. يجب أن يظل القابس جاهزًا للتشغيل.



- لا تلمس قابس الطاقة عندما تكون يدك مبللتين. بالإضافة إلى ذلك، إذا كان طرف السلك رطبًا أو يغطيه الغبار، فقم بتجفيف قابس الطاقة تمامًا أو امسح الغبار عنه.  
قد تتعرض للصعق الكهربائي بسبب الرطوبة الزائدة.





## التراخيص

قد تختلف التراخيص المعتمدة بحسب الطراز. للحصول على مزيد من المعلومات حول التراخيص، يُرجى زيارة الموقع [www.lg.com](http://www.lg.com).



## معلومات حول إشعار البرامج المفتوحة المصدر

للحصول على التعليمات البرمجية المصدر بموجب GPL و LGPL و MPL وتراخيص مفتوحة المصدر أخرى يتضمنها هذا المنتج، يرجى زيارة الموقع <http://opensource.lge.com>. بالإضافة إلى التعليمات البرمجية المصدر، تتوفر كل أحكام الترخيص وإشعارات إخلاء المسؤولية وإشعارات حقوق النشر للتنزيل. ستوفر LG Electronics أيضاً التعليمات البرمجية المصدر على قرص مضغوط بتكلفة تغطي هذا التوزيع (مثل تكلفة الوسائط والشحن والاستخدام) عند طلبها بإرسال بريد إلكتروني إلى [opensource@lge.com](mailto:opensource@lge.com). إن هذا العرض صالح لمدة ثلاث (3) سنوات اعتباراً من تاريخ شراء المنتج.

## إعداد جهاز التحكم الخارجي

للحصول على معلومات حول إعداد جهاز التحكم الخارجي، يرجى زيارة عنوان الموقع التالي [www.lg.com](http://www.lg.com).

## جدول المحتويات

3	التراخيص	29	وحدة التحكم عن بُعد
3	معلومات حول إشعار البرامج المفتوحة المصدر	30	وظائف وحدة التحكم السحرية عن بُعد MAGIC
3	إعداد جهاز التحكم الخارجي	31	تسجيل وحدة التحكم السحرية عن بُعد Magic
4	تعليمات الأمان	31	كيفية استخدام وحدة التحكم عن بُعد Magic
10	عرض الصور ثلاثية الأبعاد (الطرازات ثلاثية الأبعاد فقط)	32	احتياطات ينبغي مراعاتها عند استخدام وحدة التحكم عن بُعد Magic
11	عملية التثبيت	32	استخدام دليل المستخدم
11	التجميع والتحضير	33	الصيانة
11	فك التغليف	33	تنظيف التلفاز
14	العناصر التي يتم شراؤها بشكل منفصل	33	- الشاشة والإطار والهيكل الخارجي والحامل
15	الأجزاء والأزرار	33	- سلك الطاقة
16	- استخدام زر التحكم	33	استكشاف الأخطاء وإصلاحها
17	حمل التلفاز ونقله	34	المواصفات
18	إعداد التلفزيون		
18	- تركيب الحامل		
19	التثبيت على الطاولة		
20	التثبيت على الحائط		
22	ترتيب الكبلات		
22	إجراء التوصيلات		
23	توصيل الهوائي		
23	وصلة HDMI		
24	وصلة تحويل إشارة DVI إلى HDMI		
25	وصلة المكون		
26	وصلة الفيديو المركب		
26	التوصيل بنظام صوت		
26	- وصلة الصوت الرقمي البصري		
27	وصلة سماعة الرأس		
27	التوصيل بوحدة USB		
28	توصيل MHL		

### ⚠ تحذير

- إذا تجاهلت رسالة التحذير، فقد تتعرض لإصابة بالغة أو حادث خطير أو حالة وفاة.

### ⚠ تنبيه

- إذا تجاهلت رسالة التنبيه، قد تتعرض لإصابة طفيفة أو قد يتسبب ذلك بالحاق ضرر بالمنتج.

### ⚠ ملاحظة

- تساعدك الملاحظة على معرفة المزيد حول المنتج واستخدامه بأمان. يُرجى قراءة الملاحظة بعناية قبل استخدام المنتج.



دليل المالك

# تلفاز\* LED

\* إن تلفاز LED من LG مزود بشاشة LCD مع إضاءة خلفية بتقنية LED.

يرجى قراءة هذا الدليل بعناية قبل تشغيل الجهاز والاحتفاظ به للرجوع إليه في المستقبل.

UB70\*\*

UB80\*\*

UB82\*\*

UB83\*\*