



用户手册

SXS 电冰箱

使用产品前请阅读使用说明
保留备用。

GR-M257WWBN
GR-M257WPBN



MFL68280302(2014)

www.lg.com



警告：为了避免由于器具固定不稳导致的危险，
必须根据说明书的要求来安装固定。

目录

介绍	登录	3
	执行标准	3
	基本安全注意事项	3
	部件名称	11
安装	安装位置	12
	卸下冰箱门	13
	门的重新安装	13
	高度调节	14
操作	启动	15
	调节温度和功能	15
	卫生新鲜 ⁺	18
	冰箱家庭酒吧	19
	冷藏室家庭酒吧(仅限适用型号)	21
	冰箱门制冰机	22
	搁板	24
	蛋盒	24
	除臭器	24
	乳制品角	25
	冷冻室/冷藏室门搁架	25
	保鲜盒	26
智能诊断	27	
食物储存的建议	食物放置位置	28
	储存食物	29
保养和维修	一般信息	30
	清洁	30
	发现并解决问题	31
	正常现象...	35
产品规格	产品规格	36



- 此产品只能使用 220V/50Hz 的电源。
- 当您要在电压为 110 V 的地区使用此产品时, 您需要购买 2.0 KVA 以上的转换器。

登录

型号和序列号位于电冰箱冷藏室内侧或背面。

这些号码对本电冰箱来说是唯一的，不适用于其他电冰箱。

您应在此处记录这些信息，并保留这份指南作为您购买电冰箱的永久记录。请将发票粘贴此处。

购买日期 : _____
 经销商 : _____
 经销商地址 : _____
 经销商电话号码 : _____
 型号 : _____
 序列号 : _____

执行标准

- GB4706.1-2005 《家用和类似用途电器的安全 第1部分：通用要求》
 GB4706.13-2008 《家用和类似用途电器的安全 制冷器具、冰淇淋机和制冷机的特殊要求》
 GB4343.1-2009 《家用电器、电动工具和类似器具的电磁兼容要求 第1部分：发射》
 GB17625.1-2012 《电磁兼容 限值 谐波电流发射限值（设备每相输入电流≤16A）》
 GB12021.2-2008 《家用电冰箱耗电量限定值及能源效率等级》
 GB/T8059.4-93 《家用制冷器具 无霜冷藏箱、无霜冷藏冷冻箱、无霜冷冻食品储藏箱和无霜食品冷冻箱》
 GB 21551.1-2008 《家用和类似用途电器的抗菌、除菌、净化功能通则》
 GB 21551.2-2010 《家用和类似用途电器的抗菌除菌、净化功能 抗菌材料的特殊要求》
 GB 21551.4-2010 《家用和类似用途电器的抗菌、除菌、净化功能 电冰箱的特殊要求》、仅执行净化标准

基本安全注意事项

本手册包含许多重要的安全信息。请务必阅读并遵守所有的安全信息。

 此符号为安全警告符。它提醒您注意安全信息，这些安全信息提示您存在的危险，这些危险可能对您和他人具有杀伤力，也可能造成产品的损坏。所有的安全信息前都有安全警告符及危险提示语：危险、警告和注意。这些提示语的意思是：

 **危险**

不遵守指示将导致您的死亡或重伤。

 **警告**

不遵守指示可能会导致您的死亡或重伤。

 **注意**

表示紧迫的危险状况，如果不被避免，可能导致较小的或中度的伤害或只造成产品的损伤。

所有安全信息都将对危险进行标识，提示您如何减小受伤害的可能性，使您了解如果不遵守指示会出现的情况。

警告

为减小火灾、电击或使用产品时对人造成伤害的风险，必须要遵守基本的安全预防措施，措施包括如下。使用该器具前请阅读所有说明。

1. 连接电源时

应该使用专用插座。

- 在一个插座上使用多个设备可能导致起火。
- 漏电断路可能损坏食品，供水器可能泄漏。



切勿将电源插头面朝上放置，切勿让冰箱背部挤压到电源插头。

否则插头可能进水或损坏，导致起火或电击。

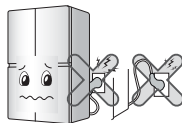

在安装冰箱时，请小心抽出电源插头，在推入冰箱时，应防止电源线受到挤压。

将电冰箱从墙边挪开时，小心不要碾压电源线或以任何方式损坏电源线。

否则可能导致火灾或触电。

切勿让电源线弯曲或被重物挤压，以免损坏。

否则电源线可能会损坏，导致起火或电击。

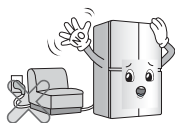

切勿延长或改变电源插头的长度。

否则电源插头和其他部位可能发生电路损坏，导致起火或电击。

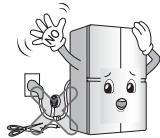

清洁，移动冰箱或更换冰箱内置灯泡时，应拔掉电源插头。

- 否则会导致电击或伤害。
- 更换冰箱内置灯泡时，确保接口里用于防止电火花的橡胶环不要脱落。

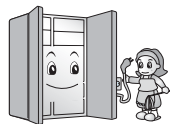

切勿用湿手拔电线或触摸电源插头。

否则会导致电击或伤害。

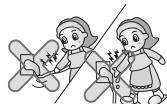

除去电源插头上的水分和灰尘，将插头完全地插入插座。

灰尘、水分和插头没有完全插入插座，将有可能导致起火或电击。



在进行清洁或移动之前，请先拔出电源插头，同时禁止湿手接触电源插头。

否则会导致电击或伤害。

拔掉电源插头时，请不要拉扯电线，而应手持插头拔出。

否则可能导致电击或因短路而起火。



请切实做好接地。〈具体接地方法请参考“安全的接地方法”。〉

接地不良则会发生故障或漏电引发触电。

如果未实施接地处理，当用手触摸时，会感觉到细微的振动或静电反应。

- 本产品为220V专用产品。
 - 电源插头请务必使用接地的220V专用插头。
 - 使用延长插座时，请使用有接地的延长插座。
- 成为火灾的主要原因。

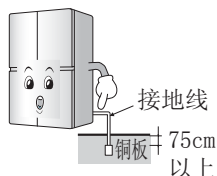

请务必将电源插头连接至专用接地插座。

如果采用延长线插座，务必使用接地的延长线插座。

否则可能导致火灾。

电源线或电源插头受损，或者电源插座的插孔变松时请不要使用。

否则可能导致电击或因短路而起火。

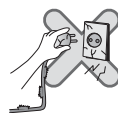

重新连接电源后，请等候 5 分钟以上。

否则可能导致冷冻室操作失常。



⚠ 特别提醒您注意：

本产品电源接地已经接到电源插头上，请不要擅自改动电源插头。另外，连接电源时必须使用专用的单相三孔电源座，插座必须可靠接地。

冰箱使用时，严禁将电源插座及其他设备放置在冰箱顶部，切勿将包装底托垫放在冰箱下面，以免引起意外火灾。

如果电源软线损坏，为避免危险，必须由制造厂或其维修部的专职人员来更换。

严禁私自拆装，改造冰箱，禁止损坏制冷管路维修冰箱必须由专职人员进行。

冰箱废弃时，请卸下门并拆下门封条，以免发生意外。

2. 使用冰箱时

切勿在冰箱上放置重物或对冰箱有害的物品（盛放液体的容器）。

否则在开关冰箱门时，可能因物品坠落而导致伤害，起火或电击。



切勿在潮湿场所及有液体或雨水喷溅的地方安装冰箱。

电子部件绝缘性能的降低可能导致漏电。

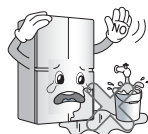

切勿依靠冰箱门、冰箱门搁架及冷冻室或冷藏室的家庭冰吧上。

否则可能导致冰箱倾倒或伤及人手。特别是切勿让儿童那样做。



防止儿童进入本产品。

如果儿童进入冰箱，可能会危及生命。

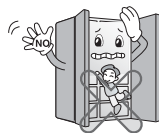

打开和关闭冰箱门时，用力过猛可能导致冰箱搁架上存放的食物因振动而落下，伤到您的脚。因此请多加小心。

切勿在冰箱附近或在冰箱内使用或存放醚、苯、酒精、药品、液化石油气、喷雾剂或化妆品等易燃品。

否则会导致爆炸或起火。

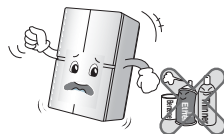

不要使用吹风机吹干内部，也不要点蜡烛来消除异味。

否则会导致爆炸或起火。

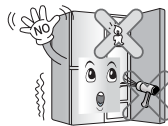

切勿在冰箱里存放药品或试验品。

存放对温度控制要求严格的物品时，物品性能可能会降低。物品可能因发生意料之外的反应而导致危险。

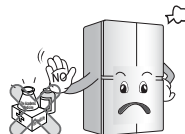

不得在器具中贮存爆炸物如助燃喷雾剂。

切勿在冰箱附近使用易燃喷雾剂。

否则会导致起火。

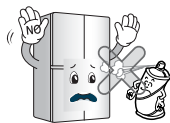

安装位置应远离火源，例如可燃气体泄漏的位置。

否则会导致起火。

※ 参考：请安装在环境温度大于 5℃ 低于 43℃ 之处。
如果安装场所的温度过高或者过低，可能会导致功能异常。

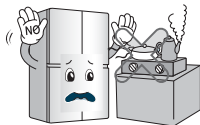

切勿在冰箱上面放置花瓶、杯子、化妆品、药品或其他盛水的容器。

否则会导致坠落而导致起火，电击或伤害。



遇到打雷和闪电，或者准备长期不用时，请断开电源插头。

否则会有触电或火灾危险。

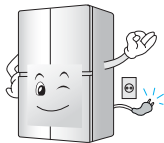

冰箱如浸水应检查后再使用。

否则会导致电击或火灾。

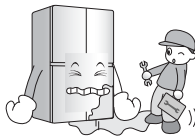

如果发生漏气，切勿触摸冰箱或插座，而应立即进行室内通风。

- 火星会引起爆炸，导致起火或燃烧。
- 本冰箱使用天然气（异丁烯、R600a）作为环保的制冷剂，所以即便少量的泄漏（70 至 90 克）也可引致起火。在冰箱的运输，安装或使用中，如果因为损坏严重而发生漏气，遇到火星即可能导致起火或燃烧。

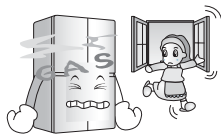

冰箱工作时不要移动冰箱。

压缩机会发出瞬间刺耳的声音。

（这是正常现象，不会影响压缩机的性能或其使用寿命。当冰箱不工作时，此声音就会停止。）

切勿在冰箱内外喷水，切勿使用苯或稀释剂清洗冰箱。

电子部件绝缘性能的降低可能导致电击或起火。

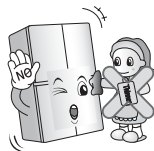

发现冰箱有奇怪的味道或烟雾时，要立即断开电源插头并与服务中心联系。

否则会导致起火。

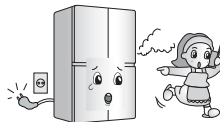

切勿让专业工程师以外的人拆卸，维修或改装冰箱。

否则会导致伤害，电击或起火。

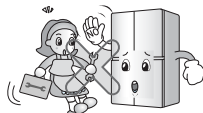

切勿将冰箱用于家庭以外的目的(存放药品或试验品、在船只上使用等)。

否则可能导致意料之外的危险。如起火，电击，存放物品的性能降低以及化学反应。

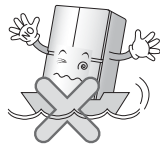

处置冰箱时，要取下冰箱门上的包装材料，或者拆除冰箱门但要将搁架留在原位，这样儿童就不易爬入。

否则可能导致儿童被挡在门外。



本产品不供以下人群(包括儿童)使用：生理、感官、精神方面有缺陷，或者缺乏经验和知识的人群。除非有专人监督指导，确保他们的安全。

请监督儿童，确保他们不要玩本产品。

冰箱应安装在平稳的地面。

如果安装在不平稳的地方，在开关冰箱门时，可能因为冰箱的倾倒而致人死亡。

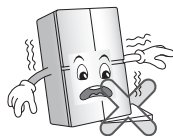

切勿将手或金属棒插进冷气出口、盖子、冰箱底部以及背部的防热栅格(散热孔)。

否则会导致电击或伤害。

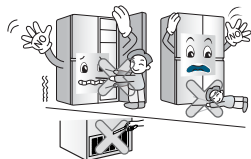

保持设备外壳或内置结构中的通风孔通畅无阻。

不要使用机械设备或其它非制造商推荐的方法加速除霜过程。

不要损坏制冷剂回路。

不要在本机的食品储藏室内使用电器，除非是制造商推荐的电器类型。

此冰箱中使用的制冷剂和隔热气体需要经过特殊的处理过程。在处理时请咨询服务代理或相关的专业人员。



本机包含少量异丁烷 (R600a)、它是一种可工作于多种环境下的可燃性天然气。在运输和安装本机时，请注意不要破坏冷却回路的任何器件。从管路中喷出的制冷剂能够燃烧或导致眼部伤害。如果发现泄漏，请杜绝明火或潜在的火源，并且对本机所在的房间进行几分钟的通风。

为了在冷却回路发生泄漏时防止可燃性气体混合物的产生，应根据制冷剂的用量确定放置本机的房间大小。在设备内每使用 8 克 R600a 制冷剂需要 1 平方米的空间。制冷剂的用量显示在您的设备内部的标识牌上。设备有受损迹象时切勿开机。如有疑问，请咨询您的经销商。

本产品适用于家用及类似用途，例如：

商店、办公室或者其它工作场合的厨房地；

- 农场以及宾馆、汽车旅店和居住型环境的顾客

- 家庭旅馆型环境；

- 餐饮业和类似的非零售业应用；

! 注意

违反本说明可能导致伤害或损坏居室及家具。

请务必留意。

切勿将手插入冰桶或送冰器 (仅限于带送冰器的机型)。

操作制冰机可能导致伤害。



切勿用湿手在冷冻室接触食品或容器。

否则会导致冻伤。

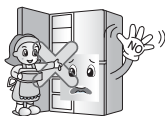

切勿在水晶杯或陶瓷制品里放置冰品。

否则会引起杯子或陶瓷制品的破碎，导致伤害。



如遇停电，应从冰桶 (仅限于带送冰器的机型) 里将冰取出。

冰会因长时间的停电而融化，导致冰箱门的损坏。

得知将要长时间停电时，应从冰桶里将冰取出。



自动制冰机只可使用饮用水(仅限于带送冰器的机型)。

否则可能导致危险。



不要拆下自动制冰机的盖子。(仅限带自动制冰机的型号)

制冰机的机械操作部件可能伤到人。

不要将食物杂乱地摆放在冰箱内。

打开和关闭冰箱门时，食物可能掉落并伤到人。

切勿在冷冻室内放置瓶子。

瓶内物质冷冻后可能引起瓶子的破碎，导致伤害。



切勿将手插入冰箱底部。

冰箱底部的金属板可能导致伤害。



搬运冰箱时，应握住位于前面底部和后面顶部的把手。

否则人手可能滑落而导致伤害。

本产品非常沉重，独自一人搬运可能导致受伤或意外。

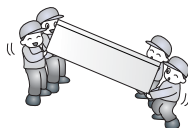

开关冰箱门或家庭冰吧时可能伤害到周围的人，所以请小心操作。

开关冰箱门时，门的缝隙可能夹到手脚。门的边角可能伤害到儿童。

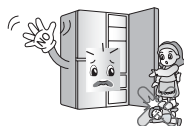

切勿在冰箱内放置活体动物。



安全的接地方法

有接地端子时，不需要另外接地。

■ 无接地端子时

在无接地端子的AC220V插座上使用，请在铜板上连接接地线后埋入地下。

■ 无法接地的场所时

餐厅或地下室等水汽大或无法进行接地的地方，请购买漏电断路器(额定电流15mA，额定不动作电流7.5mA)连接于插座后使用。

※ 接地是为了防止因漏电而产生的触电事故危险而设置的。

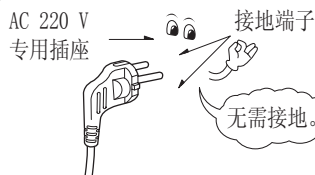

! **注意** 煤气管道、自来水管、避雷针、电话线连接部请勿进行接地。

部件名称

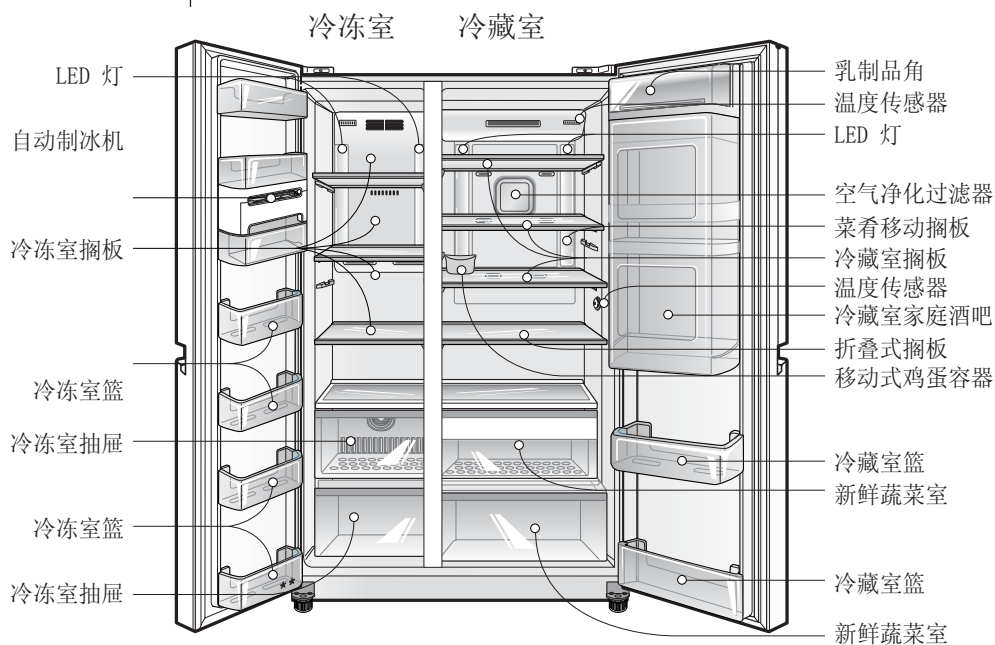

注:

- 如果您发现您的电冰箱缺少一些部件、可能这些部件只适用于其他型号 (例如“保鲜室”就不包括在所有的型号内)。

安装位置

选择一个合适的地方

1. 将电冰箱放置于一个方便使用的地方。
2. 避免将电冰箱放在靠近热源，直射光线和潮湿的地方。
3. 为了确保冰箱周围具有良好的通风，冰箱侧面应象顶部一样留有足够的空间，冰箱到后墙的距离至少应为 2 英寸(5 厘米)。
4. 为了避免振动，电冰箱必须保持水平。
5. 周围温度不可以低于 5℃，否则可能会影响电冰箱效能。



废旧电器的处理

该电器中含有液体(制冷剂、润滑剂)，并且是由可重复使用/或可循环材料生产的。所有重要部件都应该送到废品收购站供加工(循环)后重复使用。有关回收详情，请联系当地代理商。

拆除冷冻室门

卸下冰箱门

- 1) 松开螺丝、拆掉铰链盖、然后拆开除接所有电线。
- 2) 按逆时针方向①旋转、拆掉固定器、然后向上②抬起、取出上铰链。

注：

- 拆掉上铰链时、小心不要让门向前落下来。

- 3) 向上抬以拆掉冷冻室的门。

注：

- 将冷藏室的门移至过道门里面放下。

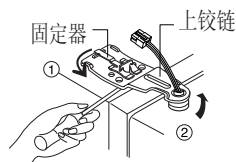
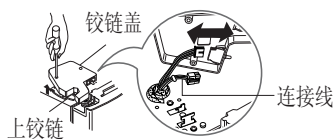

拆除冷藏室门

- 1) 松开铰链盖螺丝、拆掉铰链盖。拆开除接所有电线。

- 2) 按顺时针方向①旋转、拆掉固定器、然后向上②抬起、取出上铰链。

- 3) 向上抬以拆掉冷藏室的门。

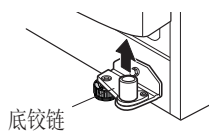
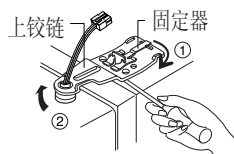
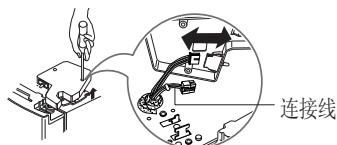

使电冰箱通过

如右图所示、使电冰箱侧着通过。

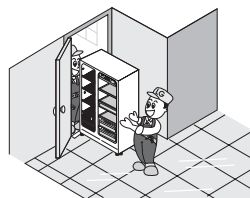

门的重新安装

电冰箱通过过道门后、以相反的顺序重新安装电冰箱的门。

当地面不平整时

高度调节

— 当门的高度由于地面不平整而无法调至水平时。

▶ 当冷冻室门低时 - ① 时

使用扳手，按照逆时针方向转动左侧高度调整螺钉的螺母以使门水平。

▶ 当冷藏室门低时 - ② 时

使用扳手，按照顺时针方向转动右侧高度调整螺钉的螺母以使门水平。

高度不一样

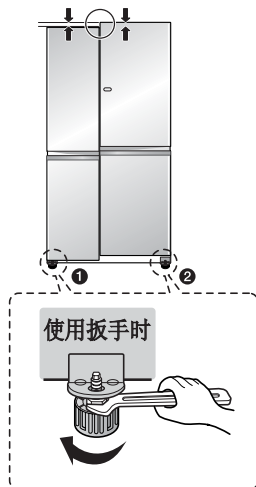

冰箱门不平衡时

▶ 如果在使用时冷藏室门高度不一致，则进行适当的调节。

1. 使用调节扳手③的宽边按照顺时针方向旋转紧固螺母①来松开它。

2. 使用调节扳手③的窄边按照顺时针方向或逆时针方向旋转调节铰链针②，以便将冷藏室的高度水平调节到冷冻室的高度。

3. 将冷藏室的高度调节水平后，按照逆时针方向旋转紧固螺母①以便将它完全拧紧。

4. 冷冻室门的高度可以用同样方式来可调节。

高度不一样

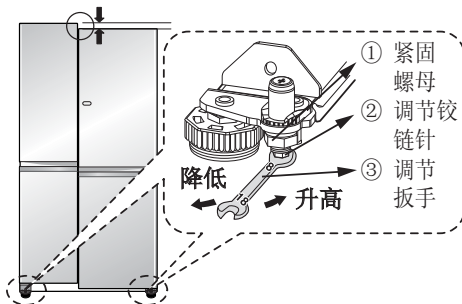

⚠ 注意

调整水平高度时不可过分用力，否则铰链针可能会被拔出来。
(最大可调高度的范围是 2 (5 厘米))

下一步

1. 擦去运输期间所积聚的灰尘，彻底清洁电冰箱。
2. 在冰箱内适当的位置安装配件，如冰块盒、盖子、蒸发托盘等。为了防止运输过程中发生损坏，有些配件是包在一起的。
3. 将电源线(或插头)连接至插座，不要与其他设备共用一个插座。

启动

电冰箱初次安装时，在放入新鲜或冷冻食物之前，让其以正常运行温度稳定2至3个小时。

如果运行被中断，在重新启动前等待5分钟。

调节温度和功能

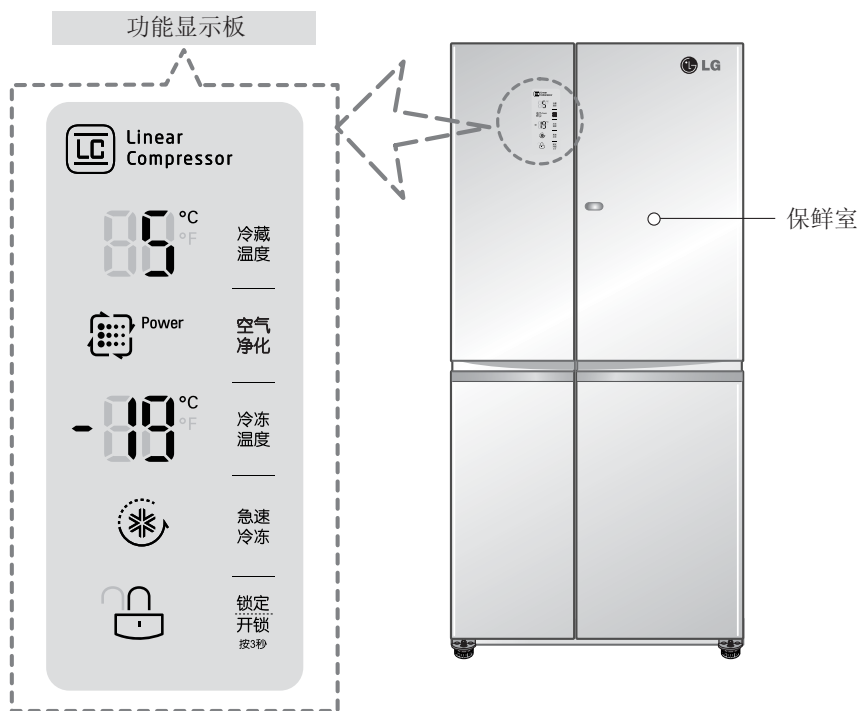

注：

- 您的型号可能不包括每个选项。

冷冻室控制

您可以调节冷冻室和冷藏室中的温度。

冷冻室温度调节

冷冻
温度



设定温度

-14°C - 15°C - 16°C - 17°C - 18°C - 19°C - 20°C - 21°C - 22°C - 23°C - 24°C

冷藏室温度调节

冷藏
温度



设定温度

7°C 6°C 5°C 4°C 3°C 2°C 1°C

- 由于显示的设置温度并不是实际温度而是目标温度、因此根据储藏食物的不同、其内部温度也会有所不同。
- 制冷功能在初始时比较弱。在冰箱使用2~3天后使用以上方法调节温度。

快速冷冻

当需要快速冷冻时选择此功能。

- 如果您按一次 急速冷冻、就开启了“快速冷冻”功能。
- “快速冷冻”功能开启时、指示灯会亮。
- 经过一段时间后、超强冷冻功能将自动关闭。



快速冷冻 快速冷冻
开 关

锁定

此按钮锁定功能设定后、其它按钮操作无效。

- **锁定**

按住 锁定
开锁
按钮 按钮至少 2 秒钟。

- **解锁**

按住 锁定
开锁
按钮 按钮至少 1 秒钟。

※ 如果您使用了锁定功能、在您解锁前、其它按钮都不能工作。

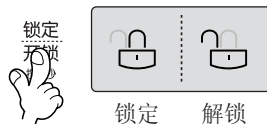

其它功能

冰箱门报警

- 如果电冰箱和家庭酒吧的门开启或没完全关闭、超过1分钟就每间隔30秒钟发出3次警告音。
- 如果冰箱门关闭后仍然有报警的声音、请联系您当地的服务中心。

诊断(探测故障)功能

- 在电冰箱的使用过程中、产品发现故障时、诊断功能会自动探测故障。
- 如果产品发生故障、按任何按钮都无法工作、也无法正常显示。
如果发生这种情况、不要关闭电源、立即联系当地的售后服务中心。
如果关闭电源、维修工程师需要花费很多时间查找发生故障的部件。

卫生新鲜+

卫生新鲜+

卫生新鲜+提供杀灭细菌的抗菌作用以及除去冰箱气味的除臭功能。已经完成卫生新鲜+性能测试，并通过了公共认证机构（天祥）证明。

- 可供半永久性使用。

⚠ 注意

- 当用户切换到自动或电源模式时，将打开过滤器附近的LED指示灯。打开冰箱门，检查过滤器附近的LED指示灯是否打开。

⚠ 注意

- 不要强行分离卫生新鲜+盖子。它可能会导致故障。
- 此过滤器可能无法适用于所有类型的细菌。
- 仅对生长在冰箱里面的细菌有效，但对食品无效。

切换至使用模式

要使用卫生新鲜+功能，按显示面板上的 Hygiene Fresh 按钮切换到自动或电源模式。
(用户每次按下按钮时，卫生新鲜+功能都会以关闭 → 自动 → 电源 → 关闭的顺序切换。)

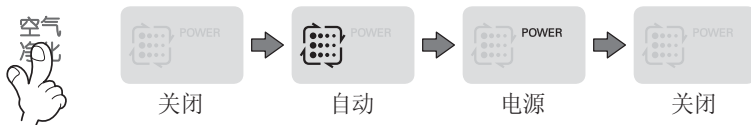

冰箱家庭酒吧

使用家庭酒吧

按下家庭酒吧的左中部，直到听到一声咔嗒的声响。

- 您可以在较大的家庭酒吧中储藏更多的食品。
- 您可以用更大的储藏空间来更好地排放食品。

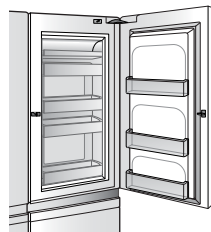

拆卸家庭酒吧的盖子

请把横杆盖向上拉拆卸下来。拆卸前，请清空冰箱内的所有食物。

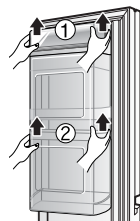

拆卸家庭存储篮的方法

抓住存储篮两端，前部分向上提，然后拉下来。

- 以例图的拆卸方法安上去。

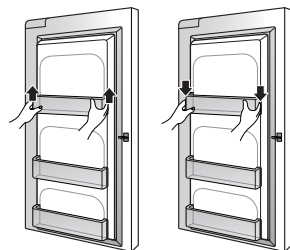

拆卸家庭酒吧的篮子

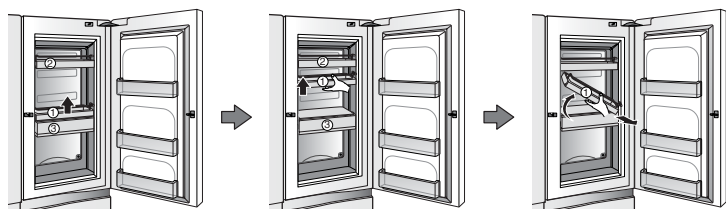

1. ①请稍微向上抬起存储盒。
2. 抬起①号存储篮向上，以对角倾斜后拉出来。
3. ①号存储篮取出后，②号存储篮用同样的方法取下来。

安装家庭酒吧的篮子

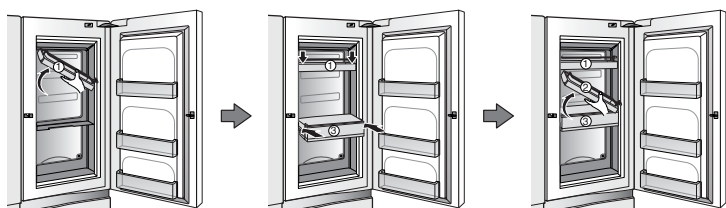

1. ①号存储篮以对角线倾斜，插入左上角的棱，然后放置到上面。
2. 用双手把①号存储篮向下降组装，③号存储盒先水平插入后，存储篮也配合着插入。
3. ②号存储篮也按照对角倾斜插入，③号盒子向上拉下来。

使用家庭酒吧的篮子

▶ 当储藏较高的物品时

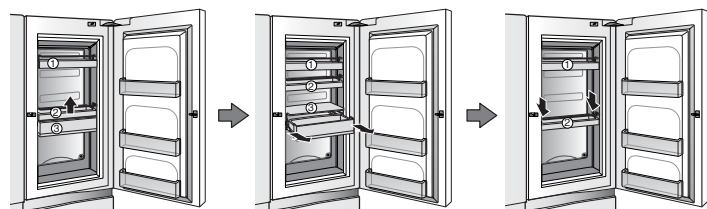

1. 保管长型的食品时，请略微抬起②号抽屉然后掀上去。
2. ③号存储篮先水平拉出来后，下面的存储盒也向前拉出来。
3. ②号存储篮可向下移动使用。

冷藏室家庭酒吧(仅限适用型号)

冰篮使用 方法

根据需要可上下移动，方便使用。

- 冰篮上下端一起移动。
- 篮子向上抬起时，请将中央部分轻轻抓住往上提。
- 将篮子放下时，用手掌托住篮子，将下端格下面的两侧把手用双手同时向上压然后放下。
- 冰篮下端可以在打开家庭酒吧后直接打开，因此很方便。
- 将冰篮上下移动时，首先请将篮子内保存的食物拿出来。



<上提时>

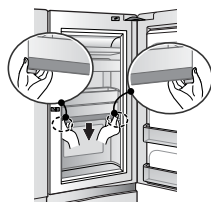

<下放时>

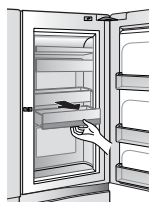

⚠ 注意

- 将冰篮放置于所希望的位置后，篮子不在水平状态时，会发出“咔哒”声，请将篮子稍微向上移动直至固定。

冰箱门制冰机

如何制冰

- 取出冰盘并注入水、再放回原位、小心不要让水溢出。
- 慢慢将冰盘推到底。有损坏的危险。

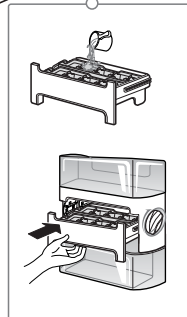
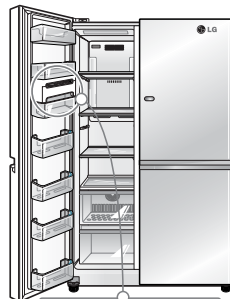
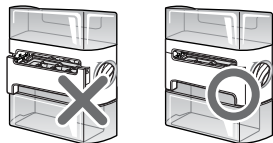

⚠ 注意

- 不要用除水以外的饮料来制冰（大麦茶、果汁）、否则可能发生故障。
- 注水并制冰前、检查制冰部分是否有剩余的冰。
- 注水后插入冰盘时、小心不要让水溢出。
- 最多可将水注入到水位线。如果注入的水过多、可能不易取出冰、还可能导致故障。注水后、关闭冷冻室门时不要太过用力。

如何取冰

- 顺时针转动制冰部分的出冰杆。
- 如果出冰不畅、将出冰杆转到底。
- 如果在水完全结冰之前转动出冰杆、未完全冻结的冰水可能落入冰盒、导致冰块粘在一起。（20℃ 的水需要 3 个小时左右能完全结冰。）

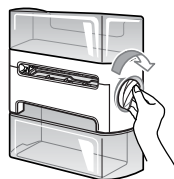

⚠ 注意

- 如果频繁开启冷冻室门（制冰机的门）、热空气会进入冷冻室、结冰所需的时间会延长。
- 各个季节稍有不同。
- 在首次安装后的 24 小时以内、由于温度不稳定、结冰所需的时间可能延长。

如何取出冰

- 稍稍提起冰盒并取出。
- 使用后重新插入储冰盒时、务必检查是否已插到底。
- 储冰盒的容量适合出 3 次冰。
如果出冰 3 次以上、可能无法取出储冰盒。



如何拆除冰箱 门制冰机

1. 握住制冰机上部的门篮两侧、然后提起并取出门篮。

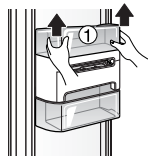

2. 握住冰箱门制冰机制冰部分的两侧、然后向上拉出。

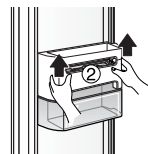

⚠ 注意

- 按顺序拆除。如果先拆除制冰部分、可能发生损坏。
- 拆除制冰部分时请握紧、避免在拉出时冰盘掉落。

如何拆除冰 箱门制冰机

1. 取出并清洁冰盘。
2. 清洁后放回原位。



⚠ 注意

- 冰盘之外的部件不要用水清洗、应用湿毛巾擦拭并在完全晾干后使用。否则会导致故障。

当作冷冻室 门篮使用时

1. 在“如何拆除冰箱门制冰机”的第 (1) 和第 (2) 步、放回上部的门篮。

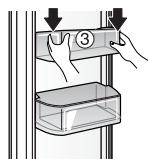

- ※ 如果不使用冰箱门制冰机、取出制冰部分后、储冰器可以当做门篮来使用。

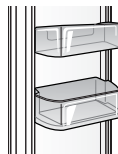

搁板

如何使用

您可以在搁板上储存配菜或冷藏食品，并在容器之间留出足够的空间。



如何拆卸

1. 握住搁板的前端向外拉，直至挂接部分将其卡住。

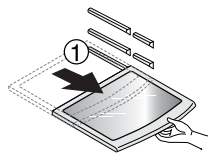

2. 在无法再拉动搁板时，将其轻轻抬起。

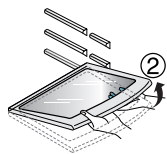

3. 在轻轻抓住搁板的同时，使其倾斜然后再拉出。

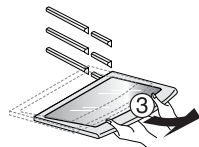

蛋盒

您可将蛋盒移到你所需要的地方，并可根据鸡蛋的数量选择其他型号的蛋盒。

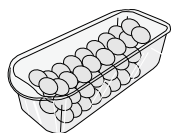

[类型-1]

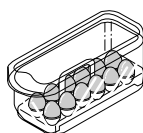

[类型-2]

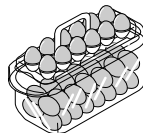

⚠ 注意

- 千万不要把蛋盒存放在储冰盒中，它会破裂。
- 千万不要把蛋盒存放在冷冻室或保鲜室中。

除臭器

使用方法

由于采用除臭器系统，因此能够消除冷藏室内的食物异味，并能够重复使用。
※ 如果感觉脱臭效果不佳，可参考下列拆卸方法处理后使用。

脱臭剂再生使用方法

用吹风机吹干脱臭剂，即可再次使用。

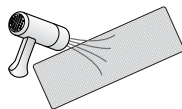

乳制品角

使用方法

请保存黄油、奶酪等乳制品。



拆卸方法

双手抓住储物篮向上 (①) 抬起抽出。

▶ 在乳制品角封盖开启状态下无法正常关闭冷藏室门，敬请留意。

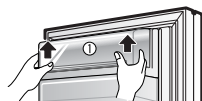

冷冻室/冷藏室门搁架

如何使用

您可以分别在冷冻室和冷藏室门搁架上储存小包的冷冻食物和小包的冷藏食物或饮料。

但是，不要长时间在门搁架上储存冰淇淋或食品等。

如何拆卸

用双手抓住搁架，并轻轻抬起前半部分将其拉出。

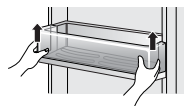

如何重装

用双手抓住搁架，依次推入两侧进行重装。

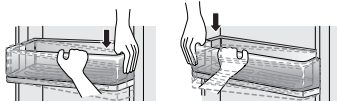

二星级部分 **

冷冻篮 (二星级部分)

- 二星级部分表示储藏空间温度为 -12°C ~ -18°C 。
- 短期储存的冷冻食品。

保鲜盒

如何使用

您可以储存蔬菜或水果。

如何拆卸上保鲜盒

1. 抓住保鲜盒的前把手向外拉、直至挂接部分将其卡住。
 2. 当无法再拉动保鲜盒时、将其轻轻抬起以完全向前（外侧）拉出。
- ※ 保鲜盒可按相反顺序重新装配。

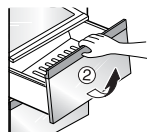
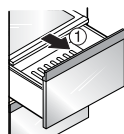

如何拆卸下保鲜盒

■ 取出下保鲜盒

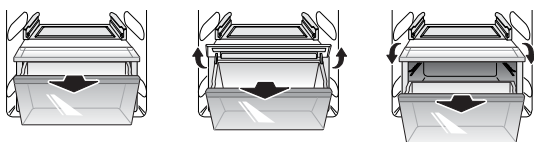

1. 抓住保鲜盒的前把手向外拉。
2. 当无法再拉动保鲜盒时、将其轻轻抬起以向前拉出。

■ 装入下保鲜盒



- ※ 当装入保鲜盒时、应抬起盖子将其推入。

警告

- 要使用双手拆卸保鲜盒。保鲜盒装满食物时、您会因其过重而受到伤害。
- 拆卸/重装冷藏室的保鲜盒时、应完全打开冰箱门。

如何拆卸上/下保鲜盒盖

- 用双手捏住盖子将其拉出。
- ※ 拆卸盖子时、应总是首先拆卸保鲜盒。

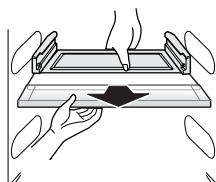

智能诊断

当冷藏室出现异常动作或者发生故障，需要联系售后服务中心获得正确诊断时使用。仅在联系咨询人员时使用，平时请勿操作。

使用方法

1. 长按显示锁定按键，转换至锁定状态。
 - 如果显示窗已经处于锁定状态，就长按锁定按键解除锁定，然后再次长按锁定按键，转换至锁定状态。



注意

- 在锁定状态经过5分钟以后就不能进入智能诊断功能，因此请注意。

2. 打开冷藏室门，将电话机靠近右侧上端扩音器孔。
 - 检查电话机的麦克风侧是否朝向扩音器孔。

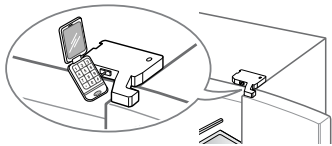

3. 长按冷冻温度按键，启动智能诊断。
 - 将电话机朝向扩音器孔，然后长按冷冻温度按键，直至显示画面关闭。



4. 在数据传输期间请勿拿开电话机。
 - 在智能诊断所需的数据传输期间内，请将电话机靠近右侧上端扩音器孔并等候。显示画面中将显示数据传输所需的剩余时间。

注意

- 传输音可能比较刺耳。为确保诊断无误，在传输音停止之前请不要移开电话。

5. 数据传输完毕后，请咨询人员处听取智能诊断说明。
 - 数据传输完毕后，将显示传输完毕标示，并在数秒后，冷藏室自动关闭后再开启。从咨询人员处听取分析后的诊断结果，并采取措施。

须知事项！

- 根据不同地区将出现通话质量差异，因此可能给功能带来影响。
- 如果使用座机，将大大提高通讯性能，从而获得更好的售后服务。
- 通话质量问题可能导致智能诊断数据传输不流畅，此时将给智能诊断售后服务造成难度。

食物放置位置

(参照部件的名称)

冷冻室搁板

存放各类冷冻食物如肉、鱼、冰淇淋、冷冻零食等等。

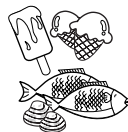

冷冻室门搁架

- 存放小包装冷冻食物
- 因为开门会使温度升高，所以如冰淇淋等食物不要存放太长时间。



冷冻室抽屉

- 存放用薄膜包装后的肉类等。
- 存放干货。



乳制品轻便盒

存放奶制品如黄油、奶酪等等。



蛋盒

请把蛋盒放在适当的位置。



保鲜室

存放经常需要的食物如饮料等等。



冷藏室搁板

存放小菜时，使其与其他食物保持适当距离。

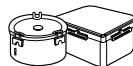

冷藏室门搁架

存放小包装的食物或饮料如牛奶、果汁、啤酒等等。



蔬菜抽屉

存放蔬菜或水果。

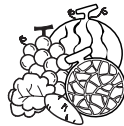

※ 当食品体积过大时，可以移除搁架、果菜盒、抽屉等部件

储存食物

- 将新鲜的食物存放在保鲜室中。
如何冷冻和解冻食物是保持其新鲜和风味的重要因素。
- 不要在低温下保存容易变质的食物、如香蕉、柠檬等等。
- 在存放前让热的食物先冷却。存放热的食物会使其他食物变质，而且增加电力消耗。
- 储存食物时，用薄膜盖起来或放在有盖子的容器里。
这样可以防止水分的蒸发，帮助保持食物的风味和营养。
- 不要让食物堵塞通风口。冷空气的平稳流通可以使电冰箱温度保持平衡。
- 电冰箱的门不要开启太频繁。开门会使热气进入电冰箱，导致温度升高。
- 千万不要在门搁架上存放太多的食物，因为它们可能会顶着内架，使门无法完全关闭。

冷冻室

- 不要将瓶子存放在冷冻室-冷冻时会破裂。
- 不要冷冻已解冻的食物。这样会使食物失去风味和营养。
- 长期储存如冰淇淋之类的食物时，请把它们放在冷冻室的搁板上，而不是门搁架上。
- 请不要使用湿手接触冷的食物或容器(尤其是金属容器)，也不要将玻璃物品放入冷冻室。



注意

- 您的手可能会冻伤，或者由于容器本身材料冻结而碎裂导致人身伤害。

冷藏室

- 避免将非常潮湿的食物放在冷藏室的顶部搁板上。因直接接触冷空气会使其冻结。
- 在放入电冰箱前，将食物清洗。蔬菜和水果应清洗和擦干。包装的食物也应擦净，以防止使附近的食物变质。
- 在储藏架或盒子里存放鸡蛋时，应保证它们是新鲜的，而且应放在上方的位置，以确保其长时间保持新鲜。

注：

- 如果把电冰箱放在湿热的地方，门的频繁开启和储存大量的蔬菜会形成露水，但不影响电冰箱的性能。用抹布小心地擦去露水。

一般信息

休假期间

当您要去度长假时，离开前最好还是让冰箱照常运行。将可冷冻的食物放入冷冻室以延长保存期。如果不想运行冰箱，先取出所有的食物，切断电源，并将冰箱内部彻底清洁后，将门打开，以防止产生异味。

停电

2个小时以内的停电不会影响到冰箱内部的温度。不过在停电期间尽量减少开门的次数。

移动冰箱时

搬移冰箱前请卸掉或拧紧冰箱内所有松动的部件。为避免高度调整螺栓(可调支脚)的损坏，请将其拧紧。

抗冷凝管

冰箱的外壳有时候可能会稍微发烫，特别是刚启动时。不要担心，这是由于冷却器为了预防电冰箱外壳凝结“湿气”所产生的热能。

注意

- 务必检查用于防止电火花的橡胶 O 型环。
- 勿在灯长时间点亮的情况下，请不要用手触摸灯，因为这种情况下灯可能会烫手。

清洁

保持电冰箱的清洁，防止产生异味是很重要的。应立即擦掉溢出的食物。如果不擦掉，它就会酸化，腐蚀塑料的表面。

外表

使用温和洗涤剂去除冰箱外表的污垢，用干净的湿布擦干净后自然风干。

内部

建议定期清洁冰箱内部。使用适量的洗涤剂及一些苏打(去味用)加上温水，分别清洁电冰箱内部的每一隔间，然后让电冰箱自然风干。

清洁后

请确认电源线是否被损坏或潮湿，电源插头是否过热，电源插头是否插在电源插座上。

注意

在清洁电器部件(灯、开关、控制旋钮等)附近的部位前请拨下电源插头。请使用海绵或干布擦拭潮湿的部位，以防止水分或液体进入电器部件从而导致电击。千万不要使用金属清洁球、刷子、粗糙的擦洗剂、强力碱性溶液、工业洗涤剂(含漂白剂的洗涤剂)、易燃或有毒清洗液来擦拭冰箱的任何表面。不要用潮湿的手部触摸冷冻表面，因为潮湿物可能会被异常冰冷的表面粘住。

发现并解决问题

在寻求售后服务之前，请阅读此清单，这样可以节省时间和开支。本清单包括了经常发生的问题，但这都不是因为电冰箱的工艺和材料有缺陷而造成的结果。

问题	可能的原因	解决办法
电冰箱的工作状况		
电冰箱压缩机不工作	电冰箱控制器关闭。	设置电冰箱控制器。参见控制器设置。
	电冰箱处于除霜过程。	这对全自动除霜电冰箱来说是正常的。运行一段时间后，会停止除霜。
	插座上的插头松开了。	确保插头稳稳地插在插座上。
	断电。检查屋内的灯。	请求当地电力公司的服务。这是正常的，因为体积较大的电冰箱运转时间相对会更长。
电冰箱工作太频繁或时间太长	电冰箱比您以前的大。	这是正常的。更大、更高效的电冰箱在这些条件下工作时间更长。
	室内或室外天气很热。	在这样的环境下，电冰箱工作时间更长是正常的。
	电冰箱近期有一段时间没有使用。	电冰箱需要数小时才能完全冷却下来。
	近期可能储藏过大量热的或烫的食物。	热的食物会导致电冰箱需要工作更长的时间才能达到设定的温度。
	电冰箱的门打开的频率太高或时间太久。	当门打开时，外面的热空气会进入电冰箱内，使得运作时间加长。减少开门的频率。
	冷藏室或冷冻室的门可能微开着。	确定冰箱在平坦处、保持门附近食物及容器放置的位置。用开关门的方式检查问题点。
	电冰箱控制器设定太低。	把电冰箱控制温度设定高一点，直到电冰箱的温度恢复正常。
	冷藏室或冷冻室门封条脏、旧、磨损破裂或变形。	清洁或更换封条。门封条的泄漏会导致电冰箱要工作更长时间才能保持设定的温度。
	自动调温器使电冰箱处于恒温状态。	这是正常的。电冰箱时而工作，时而停下来，以保持恒温。

问题	可能的原因	解决办法
电冰箱压缩机不工作	自动调温器使电冰箱保持恒温。	这是正常的。电冰箱时而工作，时而停下来，以保持恒温。
温度太低		
冷冻室的温度太低、但冷藏室的温度正常	冷冻室控制器温度设置太冷。	把冷冻室控制器温度设定低一点。
冷藏室的温度太低、而冷冻室的温度正常	冷藏室控制器温度设置太冷。	把冷藏室控制器温度设定高一点。
储藏在抽屉中的食物结冻了	冷藏室控制器温度设置太冷。	参见上述解决办法。
储藏在肉类抽屉中的肉类结冻	肉类储藏温度应刚低于水的冰点(32°F、0°C)，以达到最长保鲜时间。	由于肉类含有水份，形成冰霜是正常的。
温度太高		
冷藏室和冷冻室的温度太高	冷冻室控制器温度设置太高。	将冷冻室控制温度设定低一点，直到温度符合要求。
	冷藏室控制器温度设置太高。冷藏室控制器的设置会对冷冻室的温度产生一定的影响。	将冷藏室控制温度设定低一点，直到温度符合要求。
	开门过于频繁或时间过长。	当门打开时，暖空气就进入冷藏室或冷冻室。减少开门次数。
	门微开着。	关紧门。
	近期可能储藏了大量热的或烫的食物。	一直等到冷藏室或冷冻室达到所选择的温度。
	电冰箱近期有一段时间没有使用。	电冰箱需要几个小时才能完全冷却下来。
冷藏室的温度太高但冷冻室的温度正常	冷藏室控制器温度设置太高。	把冷冻室控制器温度设定低一点。

问题	可能的原因	解决办法
声音与噪音		
电冰箱工作时声音很大	现今的电冰箱已增加了储藏能力、并能保持更平稳的温度。	声音有点大是正常的。
压缩机启动时声音很大	开始进入工作状态时，电冰箱会在高压下运行。	这是正常的。等冰箱运行一段时间后声音会恢复正常。
振动或卡嗒卡嗒的噪音	地板不平或不牢固。轻微移动电冰箱时，电冰箱在地板上晃动。	确保地板水平而且坚固，并能完全支撑电冰箱。
	放在电冰箱上部的物品振动。	拿掉物品。
	电冰箱内搁架上的盘子振动。	碗盘产生轻微的振动是正常的、试着调整一下碗盘的位置。确认冰箱是平稳的放置在地板上。
	电冰箱与墙或橱柜相接触。	移动电冰箱，让它不要与墙或橱柜接触。
电冰箱内部有水分/湿气/冰		
电冰箱内壁上有湿气积聚	天气热和潮湿会增加结霜和内部出水的可能性。	这是正常的。
	门微开着。	参见问题门的开/关部分。
	开门过于频繁或时间过长。	减少开门次数。
电冰箱的外部或门之间有湿气形成	天气潮湿。	在潮湿天气下这是正常的。天气湿度减低时，湿气会消失。
	门微开着，使电冰箱内的冷空气与外部的暖空气相遇。	把门关紧。

问题	可能的原因	解决办法
电冰箱内有 异味	电冰箱内部需要清洁。	用海绵、温水和苏打水清洁内部。
	电冰箱内有味道很浓的食物。	完全包装好食物。
	一些容器和包装材料会产生气味。	使用其他的容器或其他品牌的包装材料。
门/抽屉的 开/关		
门没有关紧	食物的包装袋使门无法关闭。	移动使门无法关上的食物包。
	关门力量过强，引起其他门有些打开。	轻轻地关上两扇门。
	电冰箱没有放平，轻轻移动时电冰箱会在地板上晃动。	调节螺旋以调整高度。
	地板不平或不坚固。轻轻移动时电冰箱会在地板上晃动。	确保地板平整并能完全支撑电冰箱。让木匠修复下陷或不平的地板。
	电冰箱碰到了墙或橱柜。	移动电冰箱。
抽屉很难拉动	食物碰到抽屉上部的搁架。	在抽屉内少放一些食物。
	抽屉的滑轨脏。	清洁抽屉和滑轨。
噪声(声功率级)/dB(A)	40.0 dB(A)	

正常现象...

以下情形为正常现象。

	问题	解决办法
噪音	听到“嗒嗒”或“突咕”声时	随着冰箱内部温度的变化,各种部件由于收缩或膨胀以及各种控制设备在运行时就会发出这类声音。
	听到“Deureureuk~”、“嘟嘟咕”或“嗡嗡”声时	这是在冰箱启动或停止运转时压缩机或风扇运转进行计数所致。该现象与发动或关闭汽车引擎时所产生的声音一样。
	听到水流的“咕啾”声时	制冷剂在冷藏室/冷冻室中改变其状态时会发出此声音。当液体变为气体时,就会听到水流的声音;而当气体变为液体时,则会听到“咕啾”的声音。
	听在关闭门后听到诸如“嗖嗖”或“咪咪”的风声时	当通过冷藏室或冷冻室进入的热空气快速冷却而使内部压力暂时降低时会发出此声音。
	听到振动声音时	如果将冰箱安装在木地板或木墙上、或者冰箱没有完全水平时,就会由于振动而导致声响较大。
	首次安装产品后听到较大的声响时	当首次启动冰箱时,冰箱会高速运行以求快速冷却,并且会发出好象很大的声音。在冰箱内部温度降至一定水平时,此噪音就会减弱。
门打开	门在关闭后又慢慢打开时	根据冷藏室或冷冻室门关闭的速度,该门会慢慢打开然后再关闭。请注意关门时不要过于用力。
	当关闭冰箱的门时,冷藏室的门开启并关闭	为了让冷空气能流通循环,冰箱和冷藏室是相连的。所以,当关闭冰箱的门时,冰箱中的空气会进入冷藏室。这会使冷藏室的门打开。请不要紧张因为这不是机器故障。
结冰/结露	在冰箱内外出现结冰或结露时	当外部空气流入冰箱的冷却内表面时,就会出现结冰或结露。 此现象在频繁地开关冰箱门时尤其容易发生。 此外,如果安装位置的湿度过高或在雨季期间,也会在冰箱的外侧出现结露。 这是天气潮湿时发生的自然现象。 请用干布擦拭水滴。
温度	当冰箱前端变热时	冰箱前端周围以及冷藏室与冷冻室的间隔处上安装有热管,能够防止出现结露。 在安装热管后或在炎热的夏季,可能会感到冰箱较烫,但这并非故障,请放心使用。

产品规格

型号		GR-M257WWBN/GR-M257WPBN
气候类型		ST/T
防触电保护类型		I类
冷冻室星级		★☆☆
容积	总容积(毛/有效)(L)	605
	冷冻室 ★☆☆(毛/有效)(L)	199
	冷冻室 ☆☆☆(毛/有效)(L)	7
	冷藏室(毛/有效)(L)	399
外形尺寸	宽(mm)	912
	深(mm)	733
	高(mm)	1785
额定电压/频率(V~/Hz)		220/50
额定输入电流(A)		1
除霜输入功率(W)		260
耗电量(kW·h/24h)		1.29
冷冻能力(kg/24h)		13
制冷剂及注入量(g)		R600a, 80g
净重(kg)		124
噪音(声功率)/dB(A)		40

※ 耗电量是在25℃环境温度下按照国家标准测得



LG Electronics Inc.

韩国庆南昌原市城山区城山贝丘路170(加音丁洞)



Printed in Korea