

GEBRUIKERSHANDLEIDING

# SoundPlate 440

Lees deze handleiding zorgvuldig door voordat u het product gebruikt en bewaar de handleiding om zo nodig later te kunnen raadplegen.

SoundPlate 440 (SoundPlate 440, S54A2-D)

## Veiligheidsinformatie



**LET OP**  
**RISICO OP ELEKTRISCHE**  
**SCHOKKEN NIET OPENEN**



**LET OP:** OM HET RISICO OP ELEKTRISCHE SCHOKKEN TE BEPERKEN, DIENT U DE BEHUIZING (OF DE ACHTERZIJDE) NIET TE VERWIJDEREN. DIT APPARAAT BEVAT GEEN ONDERDELEN DIE DOOR DE GEBRUIKER KUNNEN WORDEN ONDERHOUDEN OF GEREPAREERD. LAAT ONDERHOUD EN REPARATIES OVER AAN EEN GEKwalificeerd ONDERHOUDSPERSONEEL.

Het symbool dat bestaat uit een bliksemschicht met pijlpunt in een gelijkzijdige driehoek, is bedoeld als waarschuwing voor de aanwezigheid van niet-geïsoleerde 'gevaarlijke stroomspanning' in de behuizing van het product. Deze spanning is dusdanig hoog dat het risico bestaat op elektrische schokken.



Het uitroepteken in een gelijkzijdige driehoek is bedoeld om de gebruiker te waarschuwen dat er belangrijke bedienings- en onderhoudsinstructies te vinden zijn in de documentatie die bij het product is geleverd.



**WAARSCHUWING:** OM HET RISICO VAN BRAND OF SCHOKKEN TE VERMIJDEN, MAG DIT PRODUCT NIET WORDEN BLOOTGESTELD AAN REGEN OF VOCHT.

**LET OP:** Stel het apparaat niet bloot aan vochtdruppels of -spatten en plaats nooit objecten met vloeistoffen op het apparaat.

**WAARSCHUWING:** Plaats deze apparatuur niet in een besloten ruimte zoals een boekenkast of een vergelijkbare plaats.

**LET OP:** Blokkeer de ventilatieopeningen niet. Installeer het apparaat volgens de instructies van de fabrikant.

De sleuven en openingen in de behuizing zijn bedoeld voor ventilatie, zodat het product naar behoren functioneert en niet oververhit raakt. Blokkeer de sleuven en openingen niet door het apparaat op een bed, bank, vloerkleed of een andere vergelijkbare ondergrond te plaatsen. Dit product mag niet in een inbouwconstructie, zoals een boekenkast of een rek, worden geplaatst, tenzij er voldoende ventilatie aanwezig is of u de instructies van de fabrikant opvolgt.

### WAARSCHUWING betreffende de voedingskabel

Voor de meeste apparaten geldt, dat u ze het beste kunt aansluiten op een eigen circuit.

Oftewel een enkel stopcontact dat alleen wordt gebruikt voor dit apparaat en dat niet beschikt over extra stopcontacten of vertakkingen. Raadpleeg de pagina met specificaties in deze handleiding om hier zeker van te zijn. Voorkom overbelasting van stopcontacten. Overbelaste wandcontactdozen, loszittende of beschadigde wandcontactdozen, verlengsnoeren, beschadigde voedingskabels, beschadigde kabels of kabels met gespleten kabelisolatie zijn gevaarlijk. Dergelijke situaties kunnen leiden tot elektrische schokken of brand. Inspecteer regelmatig de voedingskabel van uw apparaat. Indien u sporen van beschadiging of slijtage vindt, trekt u de stekker uit het stopcontact en laat u de kabel bij een erkend servicecenter vervangen door een identiek onderdeel. Bescherm de voedingskabel tegen fysieke of mechanische beschadigingen zodat de kabel niet kan worden gedraaid, geknikt, afgeklemd of beknelde kan raken tussen een deur en dat er niet op kan worden gestaan. Let vooral op de stekkers, stopcontacten en de plaats waar de kabel het apparaat verlaat. Als u het apparaat wilt loskoppelen van de stroomvoorziening, trekt u de stekker uit het stopcontact. Zorg ervoor dat de stekker eenvoudig bereikbaar is wanneer u het product installeert.

**OPMERKING:** Raadpleeg de productsticker aan de onderkant van de Speler voor informatie over Productidentificatie en Conformiteit / Veiligheid.

Dit apparaat is voorzien van een draagbare batterij of accu.

**Veilige manier om de batterij of accu uit de apparatuur te verwijderen:** verwijder de oude batterij, volg de stappen in omgekeerde volgorde om de batterij te plaatsen. Om vervuiling van het milieu en mogelijk gevaar voor de volksgezondheid en het welzijn van dieren te voorkomen, moet de oude batterij of accu worden afgedankt in de juiste container bij een speciaal inzamelpunt. Voer de batterij of de accu niet af met ander afval. U kunt het beste naar een lokaal inzamelpunt gaan, waar u de batterijen en accu's gratis kunt inleveren. De batterij mag niet worden blootgesteld aan overmatige warmte, zoals zonnestralen, vuur en dergelijke.

### Uw oude toestel wegdoen



1. Elektrische en elektronische producten mogen niet worden meegegeven met het huishoudelijk afval, maar moeten worden ingeleverd bij speciale inza-melingspunten die door de lokale of landelijke overheid zijn aangewezen.
2. De correcte verwijdering van uw oude toestel helpt negatieve gevolgen voor het milieu en de menselijke gezondheid voorkomen.
3. Wilt u meer informatie over de verwijdering van uw oude toestel? Neem dan contact op met uw gemeente, de afvalphaaldienst of de winkel waar u het product hebt gekocht.

### Afgewerkte batterijen/acc's wegdoen

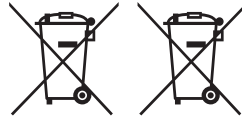

Pb

1. Dit symbool kan samen met de chemische symbolen voor kwik (Hg), cadmium (Cd) en lood (Pb) worden gebruikt als de batterij of de accu meer dan 0,0005% kwik, 0,002% cadmium of 0,004% lood bevat.
2. Batterijen en accu's moeten altijd gescheiden van het gemeentelijke huisvuil worden weggedaan via speciale inzameladressen die door de landelijke of de plaatselijke overheid zijn aangewezen.
3. Door afgewerkte batterijen en accu's op de juiste manier weg te doen helpt u mogelijke negatieve gevolgen voor het milieu en de gezondheid van mens en dier te voorkomen.
4. Bel voor meer informatie over het opruimen van afgewerkte batterijen en accu's de afdeling Milieudienst van het gemeentehuis van uw woonplaats, het dichtstbijzijnde erkende inleveradres of de winkel waar u het product hebt gekocht.

## Kennisgeving voor Europa

# CE 0197

Hierbij verklaart LG Electronics dat dit/deze product(en) voldoet/voldoen aan de belangrijkste eisen en andere relevante voorzieningen van de Europese Richtlijnen 1999/5/EC, 2004/108/EC, 2006/95/EC, 2009/125/EC en 2011/65/EU.

U kunt zich richten tot het volgende adres om een kopie te ontvangen van de DoC (Declaration of Conformity c.q. Conformiteitsverklaring).

### **Neem voor productnaleving contact op met ons kantoor:**

LG Electronics Inc.  
EU Representative, Krijgsmann 1,  
1186 DM Amstelveen, The Netherlands

- Opgelet Dit is GEEN klantendienst. Zie het garantiebewijs voor de gegevens van de klantendienst of neem contact op met de verdeler waarbij u dit product gekocht heeft.

Alleen geschikt voor toepassing binnenshuis

### **Verklaring betreffende blootstelling aan radiofrequente straling:**

Deze apparatuur moet op minimaal 20 cm afstand van de radiator en uw lichaam worden opgesteld en bediend.

# Inhoudsopgave

## 1 Aan de slag

---

- 2 Veiligheidsinformatie
- 6 Unieke kenmerken
- 6 Inleiding
- 6 – Gebruikte symbolen in deze handleiding
- 7 Afstandsbediening
- 8 Voorpaneel
- 9 Achterpaneel
- 10 Het instellen van de speler

## 2 Aansluiten

---

- 13 Draadloze subwoofer-aansluiting
- 14 Aansluiten op uw tv
- 14 – Met gebruik van een OPTISCHE kabel
- 14 – Met behulp van een HDMI-kabel
- 15 – Wat is SIMPLINK?
- 15 – ARC-functie (Audio Return Channel)
- 16 – Aanvullende informatie voor HDMI
- 17 Aansluiten van optionele apparatuur
- 17 – HDMI-aansluiting
- 18 – OPTICAL IN-aansluiting
- 18 – USB-aansluiting
- 18 – Compatibele USB-apparaten
- 18 – Vereisten voor USB-apparaten
- 19 – Afspeelbare bestanden

## 3 Bediening

---

- 20 Basisbediening
- 20 – USB-bediening
- 21 Andere bewerkingen
- 21 – DRC (Dynamic Range Control)
- 21 – AV Sync
- 21 – Het geluid tijdelijk uitschakelen
- 21 – Het bestand en de invoerbron weergeven
- 21 – De sleeptimer instellen
- 22 – AUTO POWER AAN/UIT
- 23 – Verandering van de auto-functie
- 24 LG Sound Sync
- 24 – Met een draadverbinding
- 25 – Met een draadverbinding
- 25 Met behulp van Bluetooth technologie
- 26 – Muziek luisteren die op een Bluetooth-apparaat is opgeslagen
- 27 Bluetooth App gebruiken
- 27 – Installeer de "LG Bluetooth Remote"-App op uw Bluetooth apparaat
- 28 – Activeer Bluetooth met de "LG Bluetooth Remote"-App
- 29 Het geluid regelen
- 29 – Geluidseffect instellen
- 29 – Pas het volumeniveau automatisch aan
- 29 – De niveau-instellingen voor de woofer aanpassen
- 30 Een tv bedienen met de bijgeleverde afstandsbediening
- 30 – De afstandsbediening instellen voor de bediening van uw tv

## 4 Problemen oplossen

---

- 31 Problemen oplossen

## 5 Bijlage

---

- 33 Handelsmerken en licenties
- 34 Specificaties
- 35 Onderhoud
- 35 – Omgaan met het apparaat

# Unieke kenmerken

1

Aan de slag

## Automatisch afsluiten

Dit apparaat ondersteunt het zichzelf afsluiten om te besparen op energiegebruik.

## Eenvoudige installatie van de luidspreker

Luister naar het geluid van tv, dvd of digitaal apparaat met levendige 4.1 ch-modus.

## LG Sound Sync

Beheert het volumeniveau van dit apparaat middels de afstandsbediening van uw LG tv die geschikt is voor LG Sound Sync.

## Over de "LG Bluetooth Remote"-App

LG Bluetooth Remote is een App waarmee u een aantal van de nieuwste LG audio-apparaten kunt bedienen.

# Inleiding

## Gebruikte symbolen in deze handleiding

### Opmerking

Indicatie voor speciale opmerkingen en bedieningsfuncties.

### Voorzichtig

Indicatie voor waarschuwingen om mogelijke schade of verkeerd gebruik te voorkomen.

# Afstandsbediening

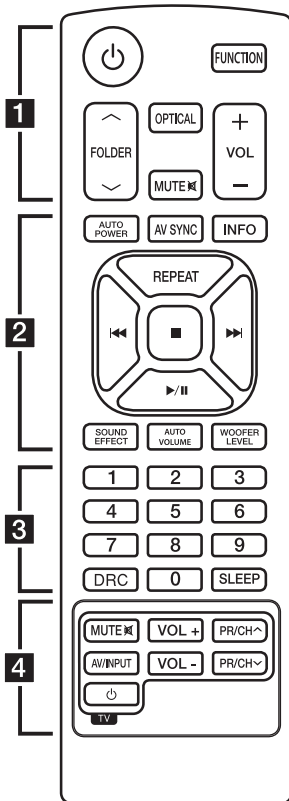

## Vervangen van de batterij

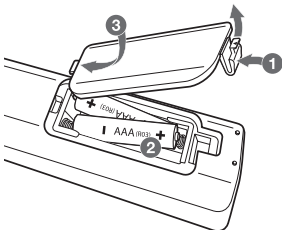

Verwijder de batterijklep aan de achterkant van de afstandsbediening, en plaats twee R03 (type AAA) batterijen met **+** en **-** correct geplaatst.

### 1

**⏻ (Voeding)** : Het apparaat in- of uitschakelen.

**FUNCTION** : Selecteert de functie en invoerbron.

**FOLDER  $\wedge$  /  $\vee$**  : Doorzoekt een map op een USB-apparaat.

**OPTICAL** : De invoerbron rechtstreeks wijzigen in optisch.

**MUTE  $\boxtimes$**  : Het geluid dempen.

**VOL  $+$  /  $-$**  : Het volume van de luidsprekers aanpassen.

### 2

**AUTO POWER** : Hiermee wordt de AUTO POWER-functie aan- of uitgezet. (Zie pagina 22.)

**AV SYNC** : Synchroniseren van audio en video.

**INFO** : Geeft de informatie van de map of de invoerbron weer.

**REPEAT** : Uw bestanden herhaaldelijk of in willekeurige volgorde afspelen.

**⏮ / ⏭** (Overslaan/Zoeken) :

- Snel terug en Snel vooruit spoelen.
- Zoekt een sectie in een bestand.

**■** (Stop) : Het afspelen stoppen.

**▶ / ⏸** (Afspelen/Pauzeren) : Het afspelen starten. / Het afspelen pauzeren.

**SOUND EFFECT** : Een modus voor geluidseffecten selecteren.

**AUTO VOLUME** : Hiermee kan de AUTO VOLUME-modus in- of uitgeschakeld worden.

**WOOFER LEVEL** : Het geluidsniveau voor de woofer instellen.

### 3

Cijfertoetsen (**0-9**) : Selecteert direct een bestand.

**DRC** : Hiermee wordt de DRC-functie aan- of uitgezet.

**SLEEP** : Instellen dat het systeem automatisch op een bepaalde tijd wordt uitgeschakeld.

### 4

**Bedieningstoetsen voor de tv** : Zie pagina 30.

# Voorpaneel

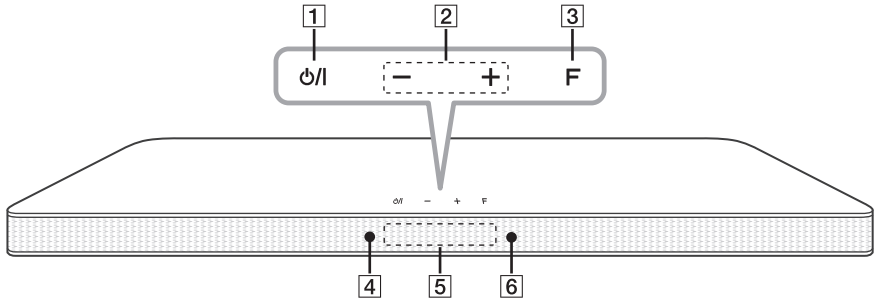

- 1** ⏻/⏻ (Standby/Aan)
- 2** -/+ (Volume)  
Stelt het volumeniveau in.
- 3** F (Functie)  
Selecteert de functie en inputbron.
- 4** Standby-LED  
Het licht wordt rood op de standby-modus.
- 5** Schermvenster
- 6** Sensor voor afstandsbediening

## ⚠ Voorzichtig

Voorzorgsmaatregelen bij het gebruik van de tiptoetsen.

- Gebruik de tiptoetsen met schone en droge handen.  
- Veeg in een vochtige omgeving eerst het vocht van de toetsen voordat u deze gebruikt.
- Druk niet te hard op de toetsen.  
- Als u te veel kracht uitoefent, kunt u de sensor van de tiptoetsen beschadigen.
- Raak de toets voor de gewenste functie aan om deze uit te voeren.
- Raak de tiptoetsen niet aan met geleidend materiaal, zoals een metalen voorwerp. Dit kan een defect veroorzaken.



# Achterpaneel

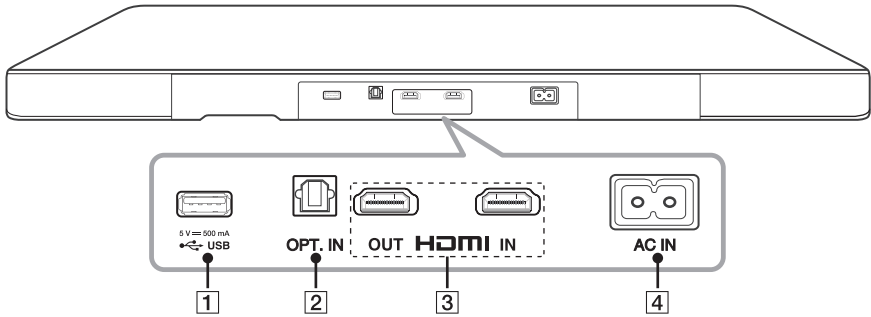

**1** USB port

**2** OPT. IN : Optische ingang

**3** HDMI IN / OUT : HDMI-ingang / -uitgang

**4** AC IN

## Het instellen van de speler

Deze speler is ontworpen om onder uw TV geplaatst te worden.

Voordat u dit systeem met uw TV opzet, controleert u de specificaties van uw TV.

- **Gewicht**

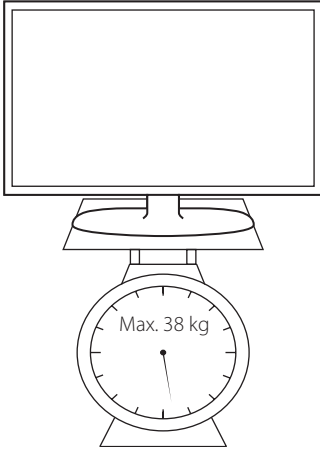

- **Maat van de basis**

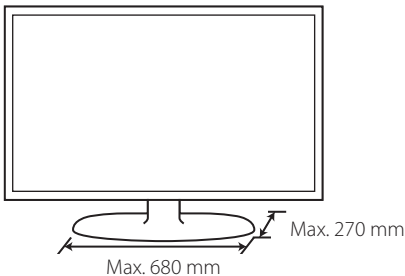

### ! Voorzichtig

- Probeer deze speler niet alleen op te zetten. Er zijn mogelijk minstens 2 personen nodig om uw TV op te tillen. Anders kan dit leiden tot persoonlijk letsel en/of schade aan eigendommen.
- Sluit geen CRT type TV aan op deze speler. Omdat deze speler magnetische onderdelen bevat, kunnen er onregelmatigheden in kleur optreden op het TV-scherm.
- Plaats geen ander voorwerp op de unit behalve een TV of een monitor.
- Het apparaat moet op een stabiel en horizontaal oppervlak geplaatst worden.
- Plaats geen ander voorwerp tussen de unit en het ondersteunende meubilair wanneer u de unit opstelt.

### ! Aanbeveling

Het wordt aanbevolen het apparaat op een voldoende stevig en horizontaal oppervlak te plaatsen.

1. Plaats de speler op de plaats waar u uw TV wilt plaatsen.

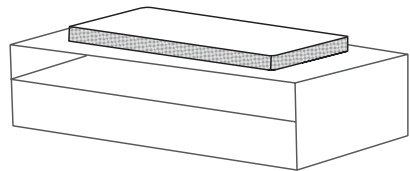

2. Sluit alle kabels aan van externe apparaten die u wilt gebruiken, zoals tv, Blu-ray-schijfspeler of dvd-speler. Een USB-verlengkabel en een netsnoer zijn meegeleverd voor het aansluiten van de accessoires.

### ! Voorzichtig

Omdat het moeilijk is om een verbinding tot stand te brengen na het installeren van deze eenheid, moet u de kabels voor de installatie verbinden.

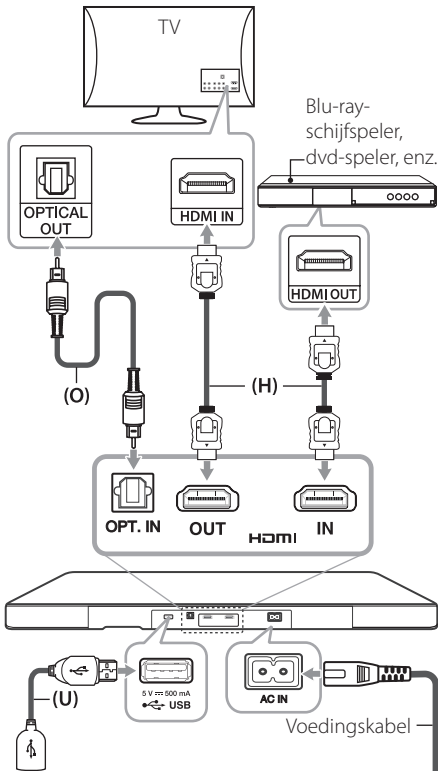

Voor meer informatie over verbindingen en handelingen, raadpleegt u de volgende pagina's.

(O) Optisch: zie pagina 14 en pagina 18.

(H) HDMI: zie pagina 14 en pagina 17.

(U) USB: zie pagina 18.

3. Plaats uw TV op het midden van de eenheid.

### ! Voorzichtig

- Zorg dat u de bedieningsknoppen aan de bovenkant van het apparaat niet verbergt als u uw tv op de eenheid zet.
- Pas de afstand van de basis van uw TV aan op de rand van het apparaat.

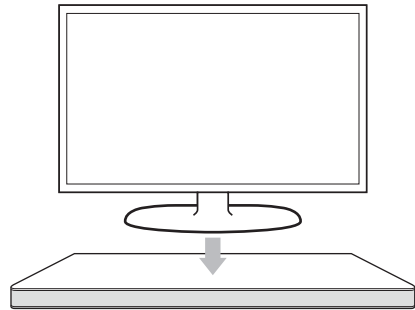
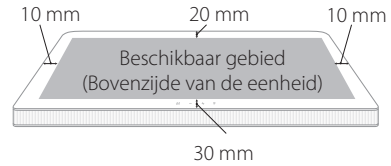

4. Stop de stekker van de speler in het stopcontact.

**!** **Voorzichtig**

- Plaats uw TV niet op de rand van deze speler. Anders kan dit resulteren in persoonlijk letsel en/of schade aan eigendommen.



- Indien uw TV zwaarder is dan het aanbevolen gewicht (max. 38 kg) of een bredere basis heeft dan de speler, plaats de TV dan NIET bovenop de speler.

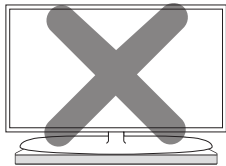

- Het wordt in dit geval aanbevolen om dit systeem op een andere plaats te installeren, zoals bijvoorbeeld op een plank onder de TV.

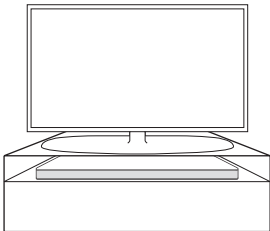

# Draadloze subwoofer-aansluiting

## LED-lampje van de draadloze subwoofer

LED-kleur	Bewerking
Groen (knippert)	De verbinding probeert tot stand te worden gebracht.
Groen	De verbinding is voltooid.
Rood	De draadloze subwoofer is in standby-modus of de verbinding is mislukt.
Uit (geen weergave)	De stroomkabel van de subwoofer-ontvanger is niet aangesloten.

## Een id voor de draadloze subwoofer instellen

- Sluit de voedingskabel van de draadloze subwoofer aan op een stopcontact.
- Schakel het hoofdapparaat in: het hoofdapparaat en de draadloze subwoofer worden automatisch verbonden.

## Handmatig draadloos koppelen

Wanneer uw verbinding niet is voltooid, kunt u de rode LED of het knipperen van de groene LED op de draadloze subwoofer zien en maakt de subwoofer geen geluid. Om het probleem op te lossen, volgt u de onderstaande stappen.

- Pas het geluidsniveau van de eenheid aan tot het minimum.
  - “VOL MIN” wordt op het scherm weergegeven.
- Houd **MUTE** (Mute) op de afstandsbediening ongeveer 3 seconden lang ingedrukt.
  - “W RESET” wordt kort op het scherm weergegeven.

- Als de LED van de draadloze subwoofer al continu groen knippert, kunt u deze stap overslaan.

Houd **PAIRING** aan de achterkant van de draadloze ontvanger meer dan 5 seconden ingedrukt.

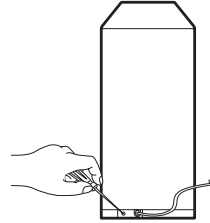

- De LED van de draadloze subwoofer brandt afwisselend in rood en groen.
- Ontkoppel het netsnoer van de eenheid en de draadloze subwoofer.
  - Sluit deze opnieuw aan nadat de LED van de eenheid en de draadloze subwoofer volledig is uitgeschakeld.

De eenheid en de draadloze subwoofer worden automatisch gekoppeld wanneer u de eenheid aanzet.

- Wanneer de verbinding is voltooid, kunt u de groene LED op de subwoofer zien.

### ! Opmerking

- Het neemt een paar seconden in beslag (en het kan langer duren) voordat de eenheid en de subwoofer met elkaar communiceren.
- Hoe dichter de eenheid en de subwoofer bij elkaar staan, hoe beter de geluidskwaliteit is. Het wordt aanbevolen om de eenheid en de subwoofer zo dicht mogelijk bij elkaar te installeren (binnen 5 m) om de gevallen hieronder te voorkomen.
  - Er is een obstakel tussen de eenheid en de subwoofer.
  - Er is een apparaat dat dezelfde frequentie met deze draadloze verbinding gebruikt, zoals medische uitrusting, een magnetron of een draadloos LAN-apparaat.

## Aansluiten op uw tv

Verbind a.u.b. met dit apparaat en de TV middels de optische digitale kabel of de HDMI-kabel rekening houdend met de status van de TV.

### Met gebruik van een OPTISCHE kabel

1. Sluit met de OPTISCHE kabel de OPT. IN-aansluiting op de achterkant van de unit aan op de OPTICAL OUT-aansluiting van de TV.

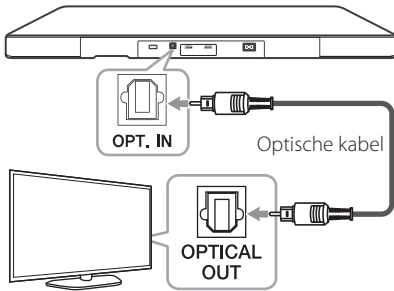

2. Stel de INPUT bron op OPTICAL. Druk herhaaldelijk **FUNCTION** op de afstandsbediening of **F** op het toestel tot de functie gekozen wordt. Om direct de OPTICAL functie te kiezen, druk **OPTICAL** op de afstandsbediening.

#### ! Opmerking

- U kunt van het TV-geluid genieten middels de luidsprekers van dit apparaat. Maar bij sommige TV-modellen dient u in het menu de status van de TV in te stellen op externe luidsprekers. (Voor meer informatie raadpleegt u de gebruikershandleiding van uw TV.)
- Stel het geluid van TV in om via dit apparaat naar het geluid te luisteren :  
TV-instellingenmenu → [Geluid] → [TV-geluidsuitvoer] → [Externe luidspreker (Optisch)]
- De details van het TV -instellingenmenu variëren, afhankelijk van de fabrikant of van het model van uw TV.

### Met behulp van een HDMI-kabel

Indien u dit apparaat en de TV verbindt die HDMI CEC en ARC (Audio Return Channel) ondersteunt, kunt u van TV-geluid genieten middels de luidsprekers op dit apparaat zonder de optische kabel aan te sluiten.

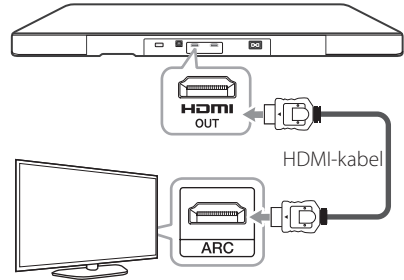

#### ! Opmerking

- HDMI CEC (Consumer Electronics Control): U kunt bedienen met een enkele afstandsbediening. CEC-compatibele apparaten (TV, Sound Bar, Blu-ray speler, enz.)
- U kunt ook genieten van extra functies zoals USB / Bluetooth met **FUNCTION** op de afstandsbediening of **F** op dit apparaat. Als u terug gaat naar live tv-kanaal na het gebruik van de extra functies (USB / Bluetooth) van dit audiosysteem, moet u uw favoriete luidspreker kiezen op tv om weer van het geluid te genieten van dit audiosysteem.

### HDMI-kabel Checklist

Sommige HDMI-kabels ondersteunen de ARC-functie niet, de output van geluid kan problemen veroorzaken.

Wanneer met dit apparaat en de TV verbonden wordt en er is geen geluid of er is geluid in de vorm van storing en ruis, dan is er een probleem met de HDMI-kabel. Verbind daarom met dit apparaat en de TV nadat u gecontroleerd heeft of de kabel van Type A is, High speed HDMI™-kabel met Ethernet.

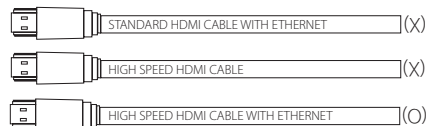

## Geniet met het apparaat van een rijk geluid van het kanaal

### Verbinding middels HDMI kabel

Om volledig te kunnen genieten van het geluid van uw televisie op dit audiosysteem dient uw televisie over de laatste HDMI functies (HDMI CEC<sup>1)</sup> / ARC (Audio Return Channel)) te beschikken. Indien uw televisie niet over deze functie beschikt, kan u uw televisie middels een optische kabel verbinding met dit audiosysteem.

1) HDMI CEC (High-Definition Multimedia Interface Consumer Electronics Control )

Consumer Electronics Control (CEC) is een HDMI functie, ontwikkeld zodat u met 1 afstandsbediening alle aangelosten en met CEC uitgeruste modellen kan bedienen

※ Voorbeelden van CEC zijn Simplink (LG), Anynet+ (Samsung), Bravia Sync (Sony), Easylink (Philips) en VieraConnect (Panasonic)

### Wat is SIMPLINK?



Wanneer dit apparaat en een tv van LG met SIMPLINK zijn verbonden via een HDMI-kabel, kunnen bepaalde functies van dit apparaat worden bediend met de afstandsbediening van de tv.

Functies die met de afstandsbediening van de LG-tv kunnen worden bediend : Aan/Uit toets, Volume hoger/lager etc.

Raadpleeg de gebruikershandleiding van de tv voor meer informatie over de SIMPLINK-functie.

Tv's van LG die zijn uitgerust met de SIMPLINK-functie, zijn voorzien van het bovenstaande logo.

#### ! Opmerking

- Afhankelijk van de status en instellingen op het toestel, kunnen sommige SIMPLINK handelingen verschillen van uw doelstelling of niet werken.
- Afhankelijk van een tv of een speler die is aangesloten op dit apparaat, kan de werking van SIMPLINK afwijken van uw doel.

## ARC-functie (Audio Return Channel)

De ARC functie zorgt ervoor dat op een TV met HDMI de audiostroom naar 'HDMI OUT' van het andere toestel wordt gezonden.

Deze functie gebruiken:

- Uw tv moet de HDMI-CEC- en ARC-functie ondersteunen en HDMI-CEC en ARC moeten zijn ingeschakeld (Aan).
- De instellingsmethode voor HDMI-CEC en ARC kan verschillen, afhankelijk van de tv. Raadpleeg de gebruikershandleiding bij uw tv voor meer informatie over de ARC-functie.
- U moet de HDMI-kabel gebruiken (Type A, high-speed HDMI™-kabel met Ethernet).
- U moet de HDMI OUT aansluiten op het toestel met HDMI IN van de TV die de ARC functie ondersteund bij gebruik van een HDMI kabel.
- U kunt slechts één apparaat verbinden met een ARC-compatibele tv.

#### ! Opmerking

- De ARC-functie wordt automatisch geselecteerd als er een AR- signaal komt uit de tv, ongeacht wat voor soort functie u gebruikt.
- U kunt van het TV-geluid genieten middels de luidsprekers van dit apparaat. Maar bij sommige TV-modellen dient u in het menu de status van de TV in te stellen op externe luidsprekers. (Voor meer informatie raadpleegt u de gebruikershandleiding van uw TV.)
- Stel het geluid van TV in om via dit apparaat naar het geluid te luisteren :  
TV-instellingenmenu → [Geluid] → [TV-geluidsuitvoer] → [Externe luidspreker (HDMI ARC)]
- De details van het TV -instellingenmenu variëren, afhankelijk van de fabrikant of van het model van uw TV.

## Aanvullende informatie voor HDMI

- Let op het volgende wanneer u een voor HDMI of DVI geschikt apparaat aansluit:
  - Probeer het HDMI/DVI-apparaat en deze speler uit te schakelen. Schakel het HDMI/DVI-apparaat vervolgens in en wacht ongeveer 30 seconden. Zet dan deze speler aan.
  - Het video-invoersignaal van het aangesloten apparaat is nu voor deze speler juist ingesteld.
  - Het aangesloten apparaat is compatibel met de volgende video-invoer: 720 x 576p, 1280 x 720p, 1920 x 1080i of 1920 x 1080p.
- Niet alle HDCP-compatibele HDMI- of DVI-apparaten werken met deze speler.
  - Het beeld zal niet goed worden weergegeven met een niet-HDCP-apparaat.

### ! Opmerking

- Als een aangesloten HDMI-apparaat het audio-uitgangssignaal van de speler niet accepteert, is het mogelijk dat het geluid van het HDMI-apparaat vervormd of niet uitgevoerd wordt.
- Wanneer u de resolutie wijzigt terwijl er al een verbinding tot stand is gebracht, kunnen er storingen optreden. U kunt dit probleem oplossen door de speler uit te zetten en weer in te schakelen.
- Indien de HDMI aansluiting met HDCP niet geverifieerd is, wordt het tv scherm gewijzigd naar een zwart scherm. In dat geval controleert u de HDMI-aansluiting, of koppelt u de HDMI-kabel los.
- Als ruis ('sneeuw') of strepen op het beeldscherm verschijnen, controleer dan de lengte van de HDMI-kabel (deze mag maximaal 4,5 m lang zijn).
- U kunt de videoresolutie niet wijzigen in de modus HDMI IN. Wijzig de videoresolutie van de aangesloten component.
- Als er sprake is van een abnormaal uitvoersignaal wanneer uw computer is aangesloten op de HDMI IN-aansluiting, dan wijzigt u de resolutie van uw computer naar 576p, 720p, 1080i of 1080p.



# Aansluiten van optionele apparatuur

## HDMI-aansluiting

### Om enkel van het geluid te genieten

U kunt genieten van het geluid op het externe apparaat dat u aansluit.

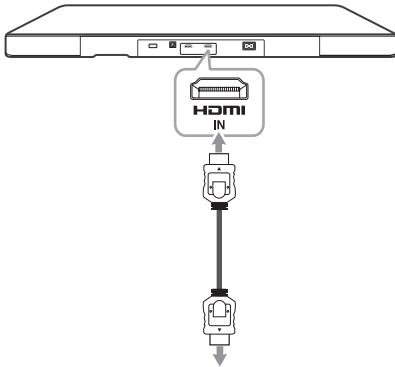

Voor de Blu-ray disc player, DVD speler, etc.

1. Sluit de HDMI IN-aansluiting op de achterkant van de unit aan op de HDMI OUT-aansluiting van een audio-apparaat zoals een Blu-ray speler, DVD-speler etc.
2. Zet de INPUT bron op HDMI IN. Druk herhaaldelijk **FUNCTION** op de afstandsbediening of **F** op het toestel tot de functie gekozen is.

### Om te genieten van geluid én beeld

U kunt genieten van geluid en beeld vanuit het externe apparaat dat u aansluit.

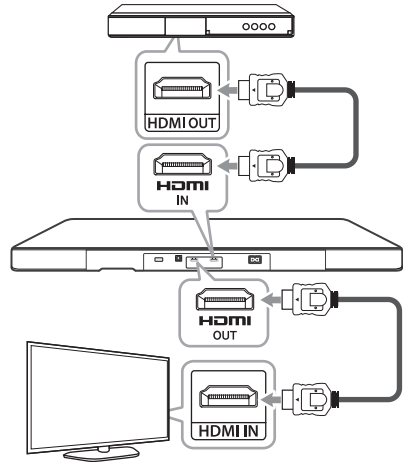

1. Sluit de HDMI IN-aansluiting op de achterkant van de unit aan op de HDMI OUT-aansluiting van een extern apparaat zoals een Blu-ray speler, DVD-speler etc.
2. Sluit de HDMI OUT-aansluiting op de achterkant van de unit aan op de HDMI IN-aansluiting van de TV.
3. Stel de INPUT bron op HDMI IN. Druk herhaaldelijk **FUNCTION** op de afstandsbediening of **F** tot de functie gekozen is op het toestel

#### ! Opmerking

- Met de unit aangesloten op externe apparaten en TV, zoals hierboven afgebeeld, voert de TV beeld en geluid uit van externe apparaten wanneer de unit in HDMI IN-modus wordt uitgeschakeld.
- De HDMI OUT-aansluiting is voor de tv-aansluiting. Hoewel het PCM-multikanaal via een HDMI-kabel wordt ingevoerd naar de eenheid, kan de eenheid slechts 2 kanalen uitvoeren.
- Audiobronnen zonder verdere bewerking zullen door dit apparaat passeren wanneer deze eenheid is uitgeschakeld.

## OPTICAL IN-aansluiting

Sluit een optische uitgangsaansluiting van externe apparaten aan op de OPT. IN-aansluiting.

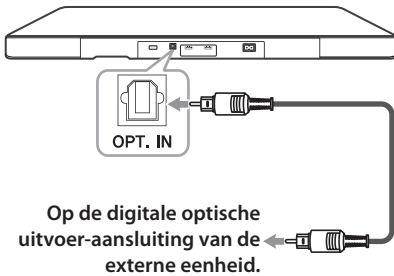

### Eenvoudige installatie van de luidspreker

Luister naar het geluid op TV, DVD of DigitaalApparaat met 4.1 of 4 kanaal modus.

1. Verbind de OPT. IN aansluiting op de achterzijde van het toestel met de optische uit- uitvoering op uw TV ( of digitale apparaat etc).
2. Selecteer de ingangsbron OPTICAL door op **FUNCTION** op de afstandsbediening of **F** op de eenheid te drukken totdat de functie is geselecteerd.  
Om rechtstreeks de OPTICAL-functie te selecteren, druk op **OPTICAL** op de afstandsbediening.
3. Luister naar geluid met 4.1 of 4 ch luidspreker.
4. Druk om **OPTICAL** te verlaten op OPTICAL. Functie is her-afgestemd naar het vorige.

## USB-aansluiting

Sluit een USB-apparaat aan op de USB-verlengkabel.

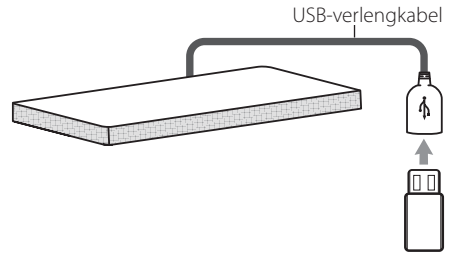

Voor meer informatie over het afspelen van bestanden op een USB, zie pagina 20.

Het USB-apparaat uit het apparaat verwijderen.

1. Kies een andere functie of druk twee keer kort achter elkaar op **■**.
2. Verwijder het USB-apparaat uit het apparaat.

### Compatibele USB-apparaten

- MP3-speler: Flash-MP3-spelers.
- USB-flashstation: Toestellen die USB1.1 ondersteunen.
- Bepaalde USB-apparaten worden niet door de USB-functie van dit apparaat ondersteund.

### Vereisten voor USB-apparaten

- Apparaten waarvoor aanvullende software moet worden geïnstalleerd wanneer ze worden aangesloten op een computer, worden niet ondersteund.
- Verwijder het USB-apparaat niet terwijl het wordt gebruikt.
- Bij een USB-apparaat met een grote capaciteit kan het langer dan enkele minuten duren voordat de inhoud is gelezen.
- Om gegevensverlies te voorkomen, kunt u het beste een back-up van alle gegevens maken.
- Dit apparaat wordt niet ondersteund wanneer het in totaal 1000 of meer bestanden bevat.
- De USB-poort op het apparaat kan worden aangesloten op een computer. Het apparaat kan niet worden gebruikt als een opslagapparaat.

- Dit apparaat ondersteunt het exFAT-bestandssysteem niet. (FAT16/FAT32/NTFS-systemen zijn beschikbaar)
- Afhankelijk van sommige apparaten, is het mogelijk dat de volgende items niet herkend worden door dit apparaat.
  - Externe HDD
  - Kaartlezers
  - Geblokkeerde apparaten
  - USB-apparaten van het harde type
  - USB-hub
  - USB-verlengkabel
  - iPhone/iPod/iPad
  - Android-apparaat

## Af speelbare bestanden

### Samplingfrequentie

MP3 : binnen 32 tot 48 kHz

WMA : binnen 32 tot 48 kHz

OGG : binnen 32 tot 48 kHz

FLAC : binnen 32 tot 192 kHz

WAV : binnen 32 tot 48 kHz

### Bitrate

MP3 : binnen 80 tot 320 kbps

WMA : binnen 56 tot 128 kbps

OGG : binnen 50 tot 500 kbps

FLAC : binnen 500 tot 5000 kbps

WAV : binnen 500 tot 5000 kbps

- Maximaal aantal bestanden: minder dan 999
- Een beveiligd DRM (Digital Rights Management) bestand kan niet worden afgespeeld op het apparaat.
- Videobestanden in het USB-opslagapparaat kunnen niet afgespeeld worden.
- Afhankelijk van de prestaties van uw USB-apparaat, kan het afspelen niet goed werken

### ! Opmerking

- Mappen en bestanden op de USB worden als volgt herkend.

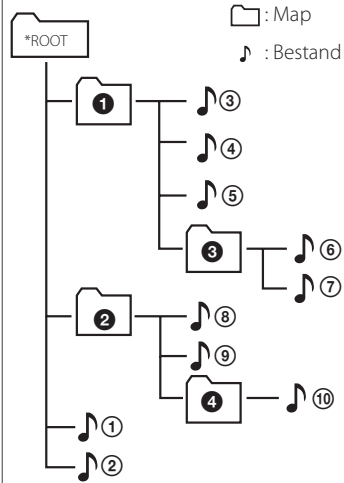

- Indien er zich geen bestand in een map bevindt, dan wordt de map niet getoond.
- Bestanden een voor een wordt afgespeeld van bestand 1 tot bestand 10.
- Bestanden en mappen worden in de opgenomen volgorde getoond en kunnen anders worden getoond vanwege de opnameomstandigheden.
- Dit apparaat kan alleen bestand- of mapnamen met cijfers of Engelse karakters weergeven.
- \*ROOT: Het eerste scherm dat u ziet wanneer een computer de USB herkent, wordt "ROOT" genoemd.

# Basisbediening

## USB-bediening

1. Sluit het USB-apparaat aan op de USB-poort.
2. Selecteer de USB-functie door op **FUNCTION** op de afstandsbediening of **F** op de eenheid te drukken totdat de functie is geselecteerd.

Doel	Handeling
Stop	Druk op <b>■</b> .
Afspelen	Druk op <b>▶/II</b> .
Pauze	Druk tijdens het afspelen op <b>▶/II</b> .
Naar het volgende/vorige bestand	Druk tijdens het afspelen op <b>▶▶▶</b> op de afstandsbediening om naar het volgende bestand te gaan. Druk in de eerste 2 seconden van het afspelen op <b>◀◀◀</b> op de afstandsbediening om naar het vorige bestand te gaan. Druk na 3 seconden van het afspelen op <b>◀◀◀</b> op de afstandsbediening om naar het begin van het bestand te gaan.
Zoeken naar een gedeelte binnen het bestand	Druk tijdens het afspelen op de knop <b>◀◀◀/▶▶▶</b> en laat deze los op het punt dat u wilt beluisteren. (behalve FLAC en OGG-bestanden)
Herhaald of willekeurig afspelen	Druk herhaaldelijk op de toets <b>REPEAT</b> op de afstandsbediening. De volgende opties worden achtereenvolgens weergegeven in het display OFF → RPT 1 → RPT DIR (DIRECTORY) → RPT ALL → RANDOM.
Rechtstreeks bestanden selecteren	Druk op de cijfertoetsen op de afstandsbediening ( <b>0-9</b> ) om rechtstreeks naar het gewenste bestand te gaan.
Een map doorzoeken	Druk op <b>FOLDER ^ / V</b> op de afstandsbediening.

Doel	Handeling
Afspelen hervatten	Deze eenheid onthoudt het nummer dat op dat moment werd afgespeeld voordat de functie werd gewijzigd of de eenheid werd uitgezet.

### ! Opmerking

- Het hervattingspunt kan worden gewist wanneer u de stekker uit het stopcontact haalt of het USB-apparaat van de unit verwijderd.
- Weergave herhalen/willekeurig afspelen werkt als volgt.

Op het display	Beschrijving
OFF	Speelt nummers op een USB-apparaat in volgorde af.
RPT1	Speelt eenzelfde nummer herhaaldelijk af.
RPT DIR	Speelt nummers in een map herhaaldelijk af.
RPT ALL	Speelt alle nummers op een USB-apparaat herhaaldelijk af.
RANDOM	Speelt nummers in willekeurige volgorde af.

## Andere bewerkingen

### DRC (Dynamic Range Control)

Voor een helder geluid bij een laag volume (alleen Dolby Digital). Gebruik de toets **DRC** om [DRC ON] in te stellen.

### AV Sync

Wanneer u audiosignalen van de tv ontvangt, is het mogelijk dat het beeld en het geluid niet synchroon lopen. In dat geval kunt u met deze functie de vertragingstijd aanpassen.

1. Druk op **AV SYNC**.
2. Gebruik **◀◀/▶▶** om door de hoeveelheid vertraging, die u kunt instellen tussen 0 en 300 ms, omhoog en omlaag te scrollen.

#### ! Opmerking

Deze functie werkt niet op de USB-functie.

### Het geluid tijdelijk uitschakelen

Druk op **MUTE** om het apparaat te dempen.

Zo kunt u het apparaat tijdelijk stilschakelen om bijvoorbeeld de telefoon op te nemen; hierbij knippert de indicatie "MUTE" op het beeldscherm.

Om het te annuleren, druk weer op **MUTE** op de afstandsbediening of verander het volume.

## Het bestand en de invoerbron weergeven

U kunt informatie weergeven uit de invoerbron door op **INFO** te drukken.

USB : Bestandsinformatie op een USB (MP3/WMA/OGG/FLAC/WAV)

OPTICAL/ARC/ HDMI IN : audio-indeling, audiokanaal.

## De sleeptimer instellen

Druk een paar keer op **SLEEP** om de gewenste tijdsduur (in minuten) te selecteren:

DISPLAY OFF (scherm wordt uitgeschakeld) -> DIMMER (de lichtsterkte van het scherm wordt met de helft verminderd) -> Waarde slaaptimer -> Display aan

Om de resterende tijd te controleren drukt u op **SLEEP**.

Om de slaapfunctie te annuleren, drukt u een paar keer op **SLEEP** tot "10MIN" verschijnt. Druk daarna nog een keer op **SLEEP** terwijl "10MIN" te zien is.

#### ! Opmerking

U kunt de resterende tijd controleren voordat het apparaat zichzelf uitschakelt. Als u op **SLEEP** drukt, verschijnt de resterende tijd op het beeldscherm.

## AUTO POWER AAN/UIT

Deze unit wordt automatisch ingeschakeld door een inputbron: optisch, LG TV of Bluetooth.

Wanneer u uw TV of een extern apparaat aansluit op deze unit, dan herkent deze unit het inputsignaal en selecteert u de juiste functie. U kunt het geluid van uw apparaat horen.

Als u probeert om uw Bluetooth-apparaat aan te sluiten, dan wordt deze unit ingeschakeld en is deze klaar om samen een toestel te vormen. Sluit uw Bluetooth-apparaat aan en speel uw muziek af.

Deze functie schakelt iedere keer dat u op **AUTO POWER** duwt, in en uit.

### ! Opmerking

- Nadat het apparaat aangezet is met de functie AUTO POWER, zal dit automatisch uitgaan indien er gedurende een bepaalde tijdsperiode geen signaal is van de TV verbonden met LG Sound Sync (Optisch/ Draadloos).
- Nadat de unit ingeschakeld is met de functie AUTO POWER, gaat deze automatisch uit, indien er gedurende een bepaalde tijdsperiode geen signaal meer is van het externe apparaat.
- Indien u de speler direct heeft uitgezet, kan het niet automatisch meer aangezet worden met de AUTO POWER-functie. Echter de speler kan middels de AUTO POWER-functie aangezet worden wanneer het optische signaal na 5 seconden van geen signaal binnenkomt.
- Afhankelijk van het aangesloten apparaat is het mogelijk dat deze functie niet werkt.
- Als u de Bluetooth-verbinding met dit apparaat verbreekt, proberen sommige Bluetooth-apparaten voortdurend om verbinding te maken met het apparaat. Daarom wordt het aanbevolen om de verbinding te verbreken voordat het apparaat wordt uitgeschakeld.
- Als u AUTO POWER wilt gebruiken, dient SIMPLINK uitgeschakeld te zijn. Het duurt ongeveer 30 seconden om SIMPLINK aan of uit te schakelen.
- De AUTO POWER functie werkt niet wanneer dit apparaat is aangesloten op de TV d.m.v. de HDMI OUT aansluiting omdat het SIMPLINK signaal prioriteit heeft boven de AUTO POWER functie.

## Automatisch afsluiten

Wanneer het apparaat niet aangesloten is aan een extern apparaat of wanneer het gedurende 20 minuten niet gebruikt is, zal dit apparaat zichzelf uitzetten om het gebruik van elektriciteit te besparen.

## Verandering van de auto-functie

Dit apparaat herkent invoersignalen, zoals optisch, Bluetooth en LG TV en wijzigt vervolgens automatisch naar de geschikte functie.

### Als het optisch signaal binnenkomt

Bij het inschakelen van het externe apparaat, dat met een optische kabel aangesloten op deze unit, schakelt de unit over op optisch. U kunt het geluid van uw apparaat horen.

### Wanneer u probeert het Bluetooth-apparaat aan te sluiten

Als u probeert om uw Bluetooth- apparaat aan te sluiten op deze unit, dan wordt de Bluetooth functie gekozen. Speel uw muziek op het Bluetooth-apparaat af.

### Wanneer het LG TV-signaal binnenkomt

Bij het verbinden van uw LG TV die is verbonden via LG Sound Sync, wijzigt dit apparaat de functie naar LG TV. U kunt het geluid uit uw televisie horen.

### Bij het verbinden van de app "LG Bluetooth Remote"

Bij het aansluiten van uw Bluetooth-apparaat met gebruik van de app "LG Bluetooth Remote", behoudt dit apparaat de huidige functie en u kunt het apparaat regelen via de app.

### ! Opmerking

- Voor het omschakelen naar optische functie, moet er 5 seconden geen signaal binnenkomen.
- Als u gebruik maakt van de LG TV-functie, dan reageert deze unit niet op de Bluetooth-verbinding.
- Als u gebruikmaakt van de Bluetooth-functie, reageert dit apparaat niet op LG TV-verbinding.
- Wanneer dit apparaat wordt aangesloten op een extern apparaat via de HDMI OUT-stekker en er zijn invoersignalen aanwezig, wijzigt dit apparaat de functie niet naar optisch.
- Automatische functiewijziging werkt niet als uw Bluetooth-apparaat of LG TV nog nooit is gekoppeld met dit apparaat.
- Als u de Bluetooth-verbinding met dit apparaat verbreekt, proberen sommige Bluetooth-apparaten voortdurend om verbinding te maken met het apparaat. Daarom wordt aanbevolen om de verbinding te verbreken voordat de functie wordt gewijzigd.
- Als u het Bluetooth-apparaat aansluit via de app "LG Bluetooth Remote" wanneer dit apparaat gereed is voor koppelen met LG TV, wijzigt het apparaat de functie naar Bluetooth.

## LG Sound Sync



U kunt sommige functies van dit apparaat bedienen met de afstandsbediening van uw TV met LG Sound Sync. Het is geschikt voor LG TV's die LG Sound Sync ondersteunen. Verzekert u van het logo van LG Sound Sync op uw TV.

De bedienbare functies van de afstandsbediening van de LG TV: volume harder/zachter, geluid dempen

Raadpleeg de gebruikershandleiding van uw TV voor informatie over LG Sound Sync.

Maak één van de volgende verbindingen, afhankelijk van de mogelijkheden van uw installatie.

### ! Opmerking

- U kunt ook de afstandsbediening van dit apparaat gebruiken terwijl u LG Sound Sync gebruikt. Als u de afstandsbediening van uw TV weer gebruikt, zal het apparaat synchroniseren met de TV.
- Wanneer de verbindingen mislukken, verzekert u er dan van dat de TV niets mankeert en zet hem uit.
- Verzekert u er bij gebruik van LG Sound Sync van dat dit apparaat en de verbindingen in onderstaande gevallen in orde zijn.
  - Bij afsluiting van het apparaat.
  - Bij het veranderen van de functie naar de andere functies.
  - De optische kabel ontkoppelen.
  - Bij het ontkoppelen van de draadloze verbinding door een onderbreking of een te grote afstand.
- De benodigde tijd om dit apparaat uit te zetten verschilt afhankelijk van uw TV wanneer u de functie AUTO POWER op AAN zet.

## Met een draadverbinding

1. Verbind uw LG TV met het apparaat middels een optische kabel.

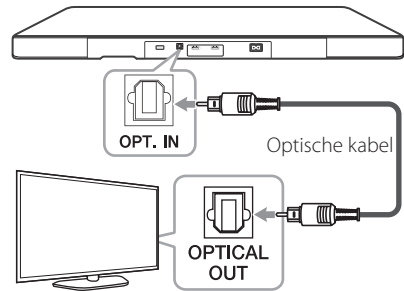

2. Stel het geluid van TV in om via dit apparaat naar het geluid te luisteren:  
TV-instellingenmenu → [Geluid] → [TV-geluidsuitvoer] → [LG Sound Sync (Optisch)]
3. Zet het apparaat aan door op **⏻** (Stroom) op de afstandsbediening te drukken.
4. Selecteer de OPTICAL-functie met **FUNCTION** van de afstandsbediening of **F** op de eenheid totdat de functie is geselecteerd.

U zult "LG OPT" in het display zien als er een normale verbinding is tussen dit apparaat en uw tv.



## Met een draadverbinding

1. Zet het apparaat aan door op  (Stroom) op de afstandsbediening te drukken.
2. Selecteer LG TV-functie met **FUNCTION** van de afstandsbediening of **F** op de eenheid totdat de functie is geselecteerd.
3. Stel het geluid van TV in om via dit apparaat naar het geluid te luisteren:  
TV-instellingenmenu → [Geluid] → [TV-geluidsuitvoer] → [LG Sound Sync (Draadloos)]  
“PAIRED” verschijnt gedurende 3 seconden in het display en dan ziet u “LG TV” in het display als er een normale verbinding is tussen dit apparaat en uw tv.

### ! Opmerking

- Als u het apparaat direct uitgezet heeft door op  (Aan/Uit) te drukken, zal LG Sound Sync (Draadloos) ontkoppeld worden. Om deze functie opnieuw te gebruiken zult u de TV en het apparaat opnieuw met elkaar moeten verbinden.
- De details van het TV -instellingenmenu variëren, afhankelijk van de fabrikant of van het model van uw TV.
- Het apparaat met draadloze **Bluetooth®**-technologie wordt verbroken als de functie LG Sound Sync is geselecteerd. De verbinding van de LG Bluetooth remote app, die u al hebt aangesloten wordt eveneens verbroken.

## Met behulp van Bluetooth technologie

### Over Bluetooth

Bluetooth is een draadloze communicatietechnologie voor verbindingen op korte afstanden.

Het geluid kan onderbroken worden wanneer er storing optreedt met andere elektronische golven die op dezelfde frequentie lopen of als u Bluetooth-apparaten in andere kamers in de buurt verbindt.

Voor het aansluiten van afzonderlijke apparaten door middel van **Bluetooth®** draadloze technologie zijn geen kosten verschuldigd. Een mobiele telefoon met **Bluetooth®** draadloze technologie kan via de Cascade worden gebruikt als de verbinding via **Bluetooth®** draadloze technologie tot stand is gebracht.

Beschikbare apparaten: mobiele telefoon, MP3, laptop, PDA enz.

### Bluetooth-profielen

Teneinde de **Bluetooth®** draadloze technologie te gebruiken, dienen apparaten in staat te zijn bepaalde profielen te interpreteren. Dit apparaat is compatibel met het volgende profiel.

A2DP (Advanced Audio Distribution Profile)

## Muziek luisteren die op een Bluetooth-apparaat is opgeslagen

### Het apparaat en het Bluetooth-apparaat koppelen

Voordat u de procedure voor het koppelen van de apparaten start, moet u de Bluetooth-functie van het Bluetooth-apparaat inschakelen. Raadpleeg hiervoor de gebruikershandleiding die bij uw Bluetooth-apparaat is geleverd. Zodra de apparaten zijn gekoppeld, hoeft u deze procedure niet opnieuw uit te voeren.

1. Selecteer de Bluetooth-functie met **FUNCTION** van de afstandsbediening of **F** op de eenheid totdat de functie is geselecteerd. In het display verschijnt achtereenvolgens de tekst 'BT' en 'READY'.
2. Gebruik het Bluetooth-apparaat om de procedure voor het koppelen van de apparaten uit te voeren. Wanneer u het Bluetooth-apparaat gebruikt om dit apparaat te zoeken, verschijnt er mogelijk een lijst met gevonden apparaten in het display van het Bluetooth-apparaat, afhankelijk van het type Bluetooth-apparaat. Dit apparaat wordt weergegeven als 'LG SOUND PLATE (XX:XX)'.

#### ! Opmerking

- XX:XX betekent de laatste 4 cijfers van het BT-adres. Indien uw speler bijvoorbeeld een BT-adres zoals 9C:02:98:4A:F7:08 heeft, zult u "LG SOUND PLATE (F7:08)" op uw Bluetooth-apparaat zien.
- De manier van koppelen kan variëren afhankelijk van het type Bluetooth-apparaat. Voer de PIN code (0000) in wanneer nodig.

3. Wanneer deze unit met succes is aangesloten op uw Bluetooth-apparaat, verschijnt 'PAIRED' op het displayvenster.
4. Muziek luisteren.  
Als u de muziek die u op het Bluetooth-apparaat hebt opgeslagen, wilt afspelen, raadpleegt u de gebruikershandleiding die bij uw Bluetooth-apparaat is geleverd.

#### ! Opmerking

- Wanneer u **Bluetooth®** technologie gebruikt, dient u een verbinding te maken tussen de unit en het Bluetooth apparaat terwijl de apparaten zo dicht mogelijk bij elkaar zijn en behoud deze afstand. Het is echter mogelijk dat het in onderstaand geval niet goed werkt:
  - Er is een obstakel tussen de unit en het Bluetooth apparaat.
  - Er is een apparaat dat dezelfde frequentie gebruikt met **Bluetooth®** technologie zoals medische uitrusting, een magnetron of een draadloos LAN apparaat.
- Deze eenheid ondersteunt het automatisch koppelen van Bluetooth. Maar het werkt niet in het volgende geval:
  - Wanneer u dit apparaat opnieuw start.
  - Wanneer u terugkeert naar de Bluetooth-functie na het gebruik van LG TV-functie.
- Het geluid wordt mogelijk onderbroken wanneer de verbinding storing ondervindt van andere elektronische golven.
- U kunt het Bluetooth-apparaat niet bedienen met dit apparaat.
- Het koppelen is beperkt tot één Bluetooth-apparaat per apparaat en het koppelen van verschillende apparaten wordt niet ondersteund.
- Het is mogelijk dat u, afhankelijk van het type apparaat, de Bluetooth-functie niet kunt gebruiken.
- U kunt met uw telefoon, MP3-speler, Notebook, enz., genieten van uw draadloze systeem.
- Hoe groter de afstand tussen de unit en het Bluetooth apparaat, hoe slechter de geluidskwaliteit wordt.
- De Bluetooth verbinding wordt verbroken wanneer de unit uitgezet wordt of wanneer het Bluetooth apparaat te ver van de unit af komt.
- Wanneer de Bluetooth verbinding ontkoppeld wordt, verbindt het Bluetooth apparaat dan opnieuw met de unit.
- Wanneer er geen Bluetooth-apparaat is verbonden, wordt het bericht 'READY' weergegeven in het display.

# Bluetooth App gebruiken

## ! Opmerking

De "LG Bluetooth Remote"-app kan voor dit apparaat alleen met Android OS gebruikt worden.

## Over de "LG Bluetooth Remote"-App

"LG Bluetooth Remote"-app brengt een suite aan nieuw features aan dit apparaat.

Om meer features te krijgen wordt u geadviseerd om de "LG Bluetooth Remote"-app te downloaden.

## Installeer de "LG Bluetooth Remote"-App op uw Bluetooth apparaat

Er zijn twee manieren om de "LG Bluetooth Remote" app op uw Bluetooth-apparaat te installeren.

## Installeer de "LG Bluetooth Remote" app via QR -code

1. Installeer "LG Bluetooth Remote"-app middels de QR-code. Gebruik scanning-software om de QR-code te scannen.



2. Tik op het icoon voor installatie.
3. Tik op het icoon voor downloading.

## ! Opmerking

- Zorg ervoor dat uw Bluetooth apparaat met het internet verbonden is.
- Zorg ervoor dat uw Bluetooth-apparaat over een scanning software applicatie beschikt. Wanneer u er geen heeft, download er een van "Google Android Market (Google Play Store)".

## Installeer "LG Bluetooth Remote"-App middels "Google Android Market (Google Play Store)"

1. Tik op het icoon van "Google Android Market (Google Play Store)".
2. Typ in de zoekbalk "LG Bluetooth Remote" in en zoek ernaar.
3. Vind "LG Bluetooth Remote" in de zoekresultatenlijst en tik erop om de Bluetooth app te downloaden.
4. Tik op het icoon voor installatie.
5. Tik op het icoon voor downloading.

## ! Opmerking

- Zorg ervoor dat uw Bluetooth apparaat met het internet verbonden is.
- Zorg ervoor dat uw Bluetooth apparaat uitgerust is met "Google Android Market (Google Play Store)".

## Activeer Bluetooth met de "LG Bluetooth Remote"-App

"LG Bluetooth Remote"-app helpt bij het verbinden van uw Bluetooth apparaat met dit apparaat.

1. Tik op het icoon van de "LG Bluetooth Remote"-app op het home-scherf om de "LG Bluetooth Remote"-app te openen en ga naar het hoofdmenu.
2. Tik op [Setting] en selecteer het apparaat van uw keuze.
3. Als u meer informatie over de bediening wilt, tikt u op [Setting] en op [Help].

### ! Opmerking

- De "LG Bluetooth Remote" app zal als volgt beschikbaar zijn in de software-versie;
  - Android O/S: Ver 2.3.3 (of later)
- Dit apparaat ondersteunt geen multipairing. Is dit apparaat al verbonden met een ander Bluetooth-apparaat, verbreek dan de verbinding en probeer het opnieuw.
- Gebruikt u de "LG Bluetooth Remote" app voor de bediening, dan zijn er wat verschillen tussen "LG Bluetooth Remote" app en de bijgeleverde afstandsbediening. Gebruik indien nodig de bijgeleverde afstandsbediening.
- Afhankelijk van het Bluetooth-toestel kan de "LG Bluetooth Remote" app mogelijk niet werken.
- Na het aansluiten van de "LG Bluetooth Remote" app, kan er muziek op uw apparaat worden afgespeeld. In dit geval kunt u proberen de verbingsprocedure opnieuw te volgen.
- Als u de andere applicaties in werking zet of de instellingen op uw Bluetooth-apparaat verandert tijdens het gebruik van "LG Bluetooth Remote" app, kan het zijn, dat de "LG Bluetooth Remote" niet normaal werkt.
- Wanneer de "LG Bluetooth Remote" app niet normaal werkt, controleer dan uw Bluetooth-apparaat en de aansluiting van de "LG Bluetooth Remote" app en probeer daarna opnieuw verbinding te maken.
- Afhankelijk van het besturingssysteem van uw smartphone, zijn er een aantal verschillende de "LG Bluetooth Remote" werkingen.
- Als u de Bluetooth-functie selecteert nadat de "LG Bluetooth Remote" app is afgekoppeld, dan vormen deze unit en uw Bluetooth-apparaat automatisch een paar, maar u kunt deze unit niet bedienen door de "LG Bluetooth Remote" app. Verbind de "LG Bluetooth Remote" app weer, om deze functie te gebruiken.
- Ook al wordt de Bluetooth-verbinding verbroken, u kunt de "LG Bluetooth Remote" app gebruiken, als u de functie elders wijzigt, behalve bij de LG TV-functie.

# Het geluid regelen

## Geluidseffect instellen

Dit systeem beschikt over een aantal vooraf gedefinieerde surround sound-velden. U kunt met de toets **SOUND EFFECT** de gewenste geluidsmodus selecteren.

Welke items er voor de equalizer worden weergegeven, is afhankelijk van de geluidsbronnen en -effecten.

Op het display	Beschrijving
STD. (Standaard)	Hiermee krijgt u een comfortabele en natuurlijke geluidsweergave.
MUSIC	Hiermee kunt u van dynamischer geluid genieten.
CINEMA	U kunt genieten van diepgaande omgevingsgeluiden, ofwel surround sound.

### ! Opmerking

- In bepaalde surroundmodi geven sommige luidsprekers geen geluid of een zacht geluid weer. Dit is afhankelijk van de surroundmodus en de audiobron. Dit duidt niet op een defect.
- Mogelijk moet u de surroundmodus resetten nadat u een andere invoer hebt gekozen en soms zelfs nadat de soundtrack is gewijzigd.
- Omdat dit apparaat een exclusief geluidseffect voor het FLAC-bestand heeft, wordt tijdens het afspelen van het FLAC-bestand het geluidseffect gestabiliseerd.

## Pas het volumeniveau automatisch aan

Dit apparaat ondersteunt de functie Autovolume dat het volumeniveau automatisch aanpast.

Als het volume te hard of te zacht is drukt u op **AUTO VOLUME** op de afstandsbediening. Op deze manier kunt u van het geluid genieten op het juiste volumeniveau.

Om deze functie te annuleren drukt u opnieuw op de knop.

## De niveau-instellingen voor de woofer aanpassen

U kunt het geluidsniveau van de woofer aanpassen van -40 dB naar 6 dB.

1. Druk op **WOOFER LEVEL**.
2. Druk op **VOL +/—** om het geluidsniveau van de woofer aan te passen.

## Een tv bedienen met de bijgeleverde afstandsbediening

U kunt de onderstaande toetsen gebruiken voor de bediening van uw tv.

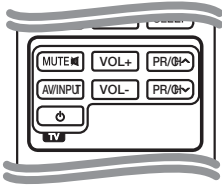

Toets	Bewerking
MUTE	Schakel het geluid van de tv aan of uit.
AV/INPUT	Schakelen tussen de invoerbron tv en andere invoerbronnen.
(TV AAN/UIT)	De tv in- en uitschakelen.
VOL +/-	Het volume van de tv aanpassen.
PR/CH  / V	Door de kanalen in het geheugen scannen.

### ! Opmerking

- Afhankelijk van het apparaat dat wordt aangesloten, is het mogelijk dat u bepaalde toetsen niet kunt gebruiken voor de bediening van uw tv.
- Met de afstandsbediening van het apparaat kunt u basisbedieningen van uw TV uitvoeren. Gebruik de afstandsbediening van uw TV voor toegang tot geavanceerde bedieningen van uw TV.

## De afstandsbediening instellen voor de bediening van uw tv

U kunt uw tv bedienen met de bijgeleverde afstandsbediening.

Als de tv wordt vermeld in de onderstaande tabel, geeft u de juiste code voor de fabrikant op.

- Houd de toets (TV AAN/UIT) ingedrukt en gebruik de cijfertoetsen om de code voor de fabrikant van uw tv op te geven (zie de onderstaande tabel).

Fabrikant	Codenummer
LG	1(Default), 2
Zenith	1, 3, 4
GoldStar	1, 2
Samsung	6, 7
Sony	8, 9
Hitachi	4

- Laat de toets (TV AAN/UIT) los om de instelling te voltooien.

Afhankelijk van uw tv is het mogelijk dat de toetsen of een deel van de toetsen op de afstandsbediening niet kunnen worden gebruikt voor uw tv, zelfs niet nadat u de juiste code voor de fabrikant hebt opgegeven. Wanneer u de batterijen van de afstandsbediening vervangt, wordt de opgegeven code mogelijk hersteld naar de standaardinstelling. Geef in dat geval nogmaals de juiste code op.

# Problemen oplossen

PROBLEEM	OORZAAK & CORRECTIE
Het toestel werkt niet goed.	<ul style="list-style-type: none"> <li>• Schakel dit apparaat en het aangesloten externe apparaat uit (tv, woofer, dvd-speler, versterker, enz.) en schakel het opnieuw in.</li> <li>• Koppel het netsnoer van dit apparaat en het aangesloten externe apparaat los (tv, woofer, dvd-speler, versterker, enz.) en probeer het opnieuw aan te sluiten.</li> </ul>
Geen stroom	<ul style="list-style-type: none"> <li>• De stekker zit niet in het stopcontact. Sluit de netkabel aan op een stopcontact.</li> <li>• van het apparaat door een ander elektronisch apparaat te bedienen.</li> </ul>
Geen geluid	<ul style="list-style-type: none"> <li>• Foute invoerbron gekozen. Controleer de invoerbron en kies de juiste invoerbron.</li> <li>• De stil-functie is geactiveerd. Druk <b>MUTE</b> of pas het volume aan om de stil-functie te annuleren.</li> <li>• Wanneer u verbinding met een extern apparaat gebruikt (set-topbox, Bluetooth-apparaat, enz.), past u het volume van het apparaat aan.</li> </ul>
Er komt geen geluid uit de woofer	<ul style="list-style-type: none"> <li>• De stroomkabel van de subwoofer is niet aangesloten. Steek de stroomkabel op veilige wijze in het stopcontact.</li> <li>• De koppeling tussen de eenheid en de luidspreker is verbroken. Verbind de eenheid en de subwoofer. (Zie pagina 13).</li> </ul>
Geen weergave	<ul style="list-style-type: none"> <li>• De DISPLAY OFF-functie is geactiveerd. Druk herhaaldelijk op <b>SLEEP</b> om de functie te annuleren. (Zie pagina 21).</li> </ul>
De afstandsbediening werkt niet goed.	<ul style="list-style-type: none"> <li>• De afstandsbediening bevindt zich te ver van het apparaat. Gebruik de afstandsbediening binnen een afstand van ongeveer 7 m van het apparaat.</li> <li>• Er bevindt zich een obstakel tussen de afstandsbediening en het apparaat. Verwijder het obstakel.</li> <li>• De batterij van de afstandsbediening is leeg. Vervang de batterijen.</li> </ul>
De AUTO POWER-functie werkt niet.	<ul style="list-style-type: none"> <li>• Controleer de aansluiting van het externe apparaat, zoals de TV, DVD/Blu-Ray-speler of het Bluetooth-apparaat.</li> <li>• Afhankelijk van het aangesloten apparaat is het mogelijk dat deze functie niet werkt.</li> </ul>
LG Sound Sync werkt niet.	<ul style="list-style-type: none"> <li>• Controleer of uw LG TV LG Sound Sync ondersteunt.</li> <li>• Controleer de aansluiting van LG Sound Sync (Optisch of draadloos).</li> <li>• Controleer het geluid van uw TV en dit apparaat.</li> </ul>

PROBLEEM	OORZAAK & CORRECTIE
<p>Wanneer u vindt dat het geluid uit het apparaat te laag is.</p>	<p>Controleer de onderstaande gegevens en stel het apparaat overkomstig deze gegevens af.</p> <ul style="list-style-type: none"> <li>• Schakel met de afstandsbediening stand [ON] van de DRC-functie op stand [OFF].</li> <li>• Wanneer het apparaat op de tv is aangesloten, wijzigt u de instelling AUDIO DIGITAL OUT in het instellingsmenu van de TV van [PCM] naar [AUTO] of [BITSTREAM].</li> <li>• Wanneer het apparaat op de Speler is aangesloten, wijzigt u de instelling AUDIO DIGITAL OUT in het instellingsmenu van de Speler van [PCM] naar [PRIMARY PASS-THROUGH] of [BITSTREAM].</li> <li>• Verander Audio DRC-instelling op het instelmenu van de Player naar de stand [OFF].</li> </ul>
<p>Er bevindt zich een ruis in de omgeving van het apparaat.</p>	<p>Afhankelijk van het soort meubelstuk waarop het apparaat geplaatst is, kunt u mogelijk een licht geluid van dat meubel horen door de dubbele subwoofers in het product.</p> <ul style="list-style-type: none"> <li>• Controleer het ondersteunende meubelstuk of het voldoende stevig en horizontaal is.</li> <li>• Als u echter nog steeds geluid hoort, plaats dan een tafelkleed tussen het apparaat en het oppervlak.</li> </ul>



# Handelsmerken en licenties



Geproduceerd onder licentie van Dolby Laboratories. Dolby en de dubbele D zijn handelsmerken van Dolby Laboratories.



Voor DTS-octrooien, zie <http://patents.dts.com>. Geproduceerd onder licentie van DTS Licensing Limited. DTS, het beeldmerk & DTS en het beeldmerk gezamenlijk zijn geregistreerd als handelsmerken, en DTS 2.0 Channel is een handelsmerk van DTS, Inc c DTS, Inc. Alle rechten zijn voorbehouden.



**Bluetooth**<sup>®</sup> draadloze technologie is een systeem dat radioverbinding toestaat tussen elektronische apparaten.

Wanneer u een apparaat aansluit via de draadloze **Bluetooth**<sup>®</sup>-technologie, brengt dit geen extra kosten met zich mee. Een mobiele telefoon die is voorzien van de draadloze **Bluetooth**<sup>®</sup>-technologie, kan worden bediend via de Cascade als er via de draadloze **Bluetooth**<sup>®</sup>-technologie een verbinding tot stand is gebracht.

Het woordmerk **Bluetooth**<sup>®</sup> en de logo's van **Bluetooth**<sup>®</sup> zijn eigendom van Bluetooth SIG, Inc. en LG Electronics gebruikt deze items onder licentie.

De overige handelsmerken en merknamen zijn eigendom van hun respectieve eigenaren.



HDMI, het HDMI-logo en High-Definition Multimedia Interface zijn handelsmerken of gedeponeerde handelsmerken van HDMI Licensing LLC.

## Specificaties

Algemeen (SoundPlate 440)	
Stroomvereisten	Raadpleeg het hoofdlabel op de eenheid.
Stroomverbruik	Raadpleeg het hoofdlabel op de eenheid.
Afmetingen (B x H x D)	(700 x 39,5 x 320) mm
Netto gewicht (circa)	3,8 kg
Bedrijfstemperatuur	5 °C tot 35 °C
Bedrijfsvochtigheid	5 % tot 90 %

Ingangen/uitgangen	
OPT. IN	3 V (p-p), optische aansluiting x 1
HDMI IN	19 pins (type A, HDMI™-connector) x 1
HDMI OUT	19 pins (type A, HDMI™-connector) x 1
Beschikbare Digitale Invoer Audio Sampling Frequency	32 kHz, 44,1 kHz, 48 kHz, 96 kHz

USB	
Versie	1,1
Voeding via bus	5 V  500 mA

Versterker	
Totaal	320 W
Voor	40 W x 2 (8 Ω bij 1 kHz)
Surround	40 W x 2 (8 Ω bij 1 kHz)
Subwoofer	160 W (3 Ω bij 80 Hz)
THD (totale harmonische vervorming)	10 %

Draadloze subwoofer (S54A2-D)	
Stroomvereisten	Raadpleeg het hoofdlabel op de subwoofer.
Stroomverbruik	Raadpleeg het hoofdlabel op de subwoofer.
Type	1-weg 1 luidspreker
Impedantie	3 Ω
Gewogen Ingangsvermogen	160 W
Max. ingangsvermogen	320 W
Afmetingen (B x H x D)	(178 x 378 x 437) mm
Netto gewicht (Circa)	9 kg

- De vormgeving en specificaties kunnen zonder voorafgaande kennisgeving worden gewijzigd.

# Onderhoud

## Omgaan met het apparaat

### Het apparaat verzenden

Bewaar de originele verzenddoos en verpakkingsmaterialen. Als u het apparaat moet verzenden, kunt u het apparaat voor een maximale bescherming weer inpakken zoals het oorspronkelijk in de fabriek is gedaan.

### Houd het oppervlak van de behuizing schoon

- Gebruik geen vluchtige stoffen, zoals insecticiden, in de buurt van het apparaat.
- Als u druk uitoefent wanneer u het apparaat afneemt, kan het oppervlak beschadigd raken.
- Zorg dat de behuizing niet langdurig in aanraking komt met rubberen of plastic producten.

### Het apparaat reinigen

Gebruik een zachte, droge doek om het apparaat te reinigen. Als de oppervlakken extreem vuil zijn, gebruikt u een zachte doek met een milde zeepoplossing. Gebruik geen sterke oplosmiddelen als alcohol, benzine of thinner. Deze producten kunnen het oppervlak van het apparaat beschadigen.

