

HASZNÁLATI ÚTMUTATÓ

SIGNAGE MONITOR

A készülék használatba vétele előtt figyelmesen olvassa el az útmutatót, és őrizze meg azt, mert később még szükség lehet rá.

SIGNAGE MONITORTÍPUSOK

42WS50MS	42WS50BS
47WS50MS	47WS50BS
55WS50MS	55WS50BS

TARTALOMJEGYZÉK

4 LICENC

5 ÖSSZESZERELÉS ÉS ELŐKÉSZÍTÉS

- 5 Tartozékok
- 6 Opcionális tartozékok
- 7 A készülék részei és gombjai
- 8 A felszerelhető kábelrögzítő használata
- 8 A hangszórók csatlakoztatása
- 9 Az állvány csatlakoztatása
- 9 Infravörös vevőegység
- 10 A Kensington biztonsági rendszer használata
- 10 Álló elrendezés
- 11 Connecting the Médialejátszó
- 12 Felszerelés falra

14 TÁVIRÁNYÍTÓ

16 A MONITOR HASZNÁLATA

- 16 Csatlakoztatás személyi számítógéphez
- 17 - RGB-csatlakozás
- 17 - DVI-D kábel
- 18 - HDMI-csatlakozás
- 18 - A Display Port csatlakoztatása
- 19 - Infravörös vevőegység csatlakozása
- 20 A képernyő beállítása
- 20 - Képmód kiválasztása
- 20 - A képbeállítások testreszabása
- 21 - A számítógép kijelzőopcióinak testreszabása
- 21 A hang beállítása
- 21 - A hangüzemmód kiválasztása
- 22 - A hangbeállítások testre szabása
- 22 További opciók használata
- 22 - A képarány beállítása
- 24 - A bemeneti lehetőségek listájának használata

25 SZÓRAKOZTATÁS

- 25 - Csatlakozás vezetékes hálózathoz
- 26 - Hálózat állapota
- 27 - USB-tárolóeszközök csatlakoztatása
- 28 - Fájlok böngészése
- 29 - Filmek megtekintése
- 33 - Fényképek megtekintése
- 36 - Zenehallgatás
- 38 - A Tartalomlista megtekintése
- 39 - DivX® VOD ismertető
- 40 - A PIP/PBP funkció használata

42 BEÁLLÍTÁSOK TESTRESZABÁSA

- 42 A főmenü elérése
- 43 - A KÉP menü beállításai
- 46 - AUDIÓ beállítások
- 47 - IDŐ beállítás
- 48 - Az OPCIO menü beállításai
- 53 - Picture ID
- 54 - A HÁLÓZAT menü beállításai

55 ESZKÖZÖK CSATLAKOZTATÁSA

- 56 Külső eszköz csatlakoztatása
- 56 - HDMI-csatlakozás
- 56 - Komponens kábeles csatlakozás
- 57 - AV csatlakozás
- 57 Csatlakoztatás USB-eszközhöz
- 58 Csatlakoztatás helyi hálózathoz (LAN)
- 58 - LAN-csatlakozás
- 59 Monitorok „Daisy Chain” topológiája
- 60 - DVI-kábel

60 HIBAEELHÁRÍTÁS

63 MŰSZAKI ADATOK

72 INFRAVÖRÖS KÓDOK

73 TÖBB KÉSZÜLÉK EGYÜTTES VEZÉRLÉSE

- 73 A kábel csatlakoztatása
- 73 RS-232C konfiguráció
- 73 Kommunikációs paraméterek
- 74 Részletes parancslista
- 76 Adatküldési/-fogadási protokoll

LICENC

A modelltől függően más licenc támogatott. A licenccel kapcsolatos további információkért látogasson el a www.lg.com weboldalra.



The terms HDMI and HDMI High-Definition Multimedia Interface, and the HDMI logo are trademarks or registered trademarks of HDMI Licensing LLC in the United States and other countries.



A DIVX VIDEO: A DivX® a DivX, LLC, a Rovi Corporation leányvállalata által létrehozott digitális videoformátum. Ez egy hivatalos DivX Certified® készülék, mely szigorú vizsgálatokon ment keresztül, és a vizsgálatok eredménye alapján alkalmas a DivX videók lejátszására. A divx.com honlapon további tájékoztatást kaphat, és a fájlokat DivX videóvá konvertáló szoftvereszközöket tölthet le.

A DIVX VIDEO-ON-DEMAND: A DivX Certified® tanúsítvánnyal rendelkező készüléket regisztrálni kell a megvásárolt DivX Video-on-Demand (VOD) filmek lejátszásához. A regisztrációs kód lekéréséhez nyissa meg a DivX VOD menüpontot a készülékbeállítás menüben. A regisztrációs folyamattal kapcsolatos további információkért látogasson el a vod.divx.com honlapra.

DivX Certified® tanúsítvánnyal rendelkező eszköz maximum HD 1080p felbontású DivX® videók, többek között prémium tartalmak lejátszására.

A DivX®, DivX Certified® és az ezekhez tartozó logók a Rovi Corporation vagy annak leányvállalatai védjegyei, használatuk licenchez kötött.

A termék a következő szabadalmak védelme alatt áll az Egyesült Államokban: 7,295,673; 7,460,668; 7,515,710; 7,519,274



A gyártás a Dolby Laboratories licenccel történt. A Dolby és dupla D szimbólum a Dolby Laboratories védjegyei.

! MEGJEGYZÉS

- A garancia nem terjed ki a túlságosan poros környezetben történő használat okozta károokra.

ÖSSZESZERELÉS ÉS ELŐKÉSZÍTÉS

Tartozékok

Ellenőrizze, hogy a készülék doboza tartalmazza-e az alábbi elemeket. Amennyiben bármelyik tartozék hiányzik a csomagból, vegye fel a kapcsolatot azzal a helyi forgalmazóval, akitől a terméket vásárolta. Az útmutatóban szereplő ábrák eltérhetnek a valódi terméktől és annak tartozékaitól.

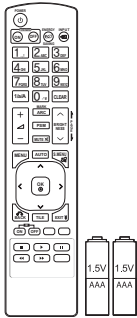

Távírányító és elemek

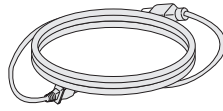

Tápkábel

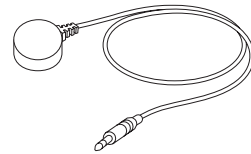

Infravörös vevőegység

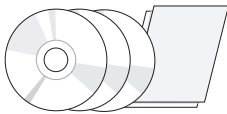

CD (Használati útmutató,
SuperSign program/Használati
útmutató)/Kártya



D-Sub jelkábel

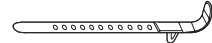

Felszerelhető kábelrögzítő

! FIGYELEM

- A készülék biztonságosságának és élettartamának megőrzése érdekében ne használjon jóvá nem hagyott tartozékokat.
- A garancia nem terjed ki a jóvá nem hagyott tartozékok használata által okozott károokra és sérülésekre.

! MEGJEGYZÉS

- A termékkel együtt szállított tartozékok a típustól függően eltérőek lehetnek.
- A termékfunkciók továbbfejlesztése miatt az útmutatóban feltüntetett műszaki adatokban vagy a tartalomban – minden előzetes értesítés nélkül – változás következhet be.

Opcionális tartozékok

Az opcionális tartozékok a termék működésének tökéletesítése érdekében előzetes értesítés nélkül megváltozhatnak, és új tartozékok jelenhetnek meg. Az útmutatóban szereplő ábrák eltérhetnek a valódi terméktől és annak tartozékaitól.

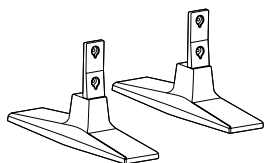

ST-200T
Állvány



Csavarok

: Átmérő (4,0 mm) × menetemelkedés (0,7 mm) × hossz (10 mm) (mellékelt rugós alátéttel)

Állványkészlet



SP-2000
Hangszóró



Kábeltartó
/kábelrögzítő



Csavarok

Átmérő (4,0 mm) × menetemelkedés (0,7 mm) × hossz (8 mm) (mellékelt rugós alátéttel)

Hangszórókészlet

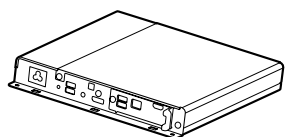

Médialejátszó



Csavarok



**CD (Használati útmutató) /
kártya**

Médialejátszó kit



MEGJEGYZÉS

- Előfordulhat, hogy kábeltartó/kábelrögzítő egyes régiókban vagy bizonyos modellek esetében nem áll rendelkezésre.
- Az opcionális tartozékok nem minden modell esetében képezik a felszereltség részét.

A készülék részei és gombjai

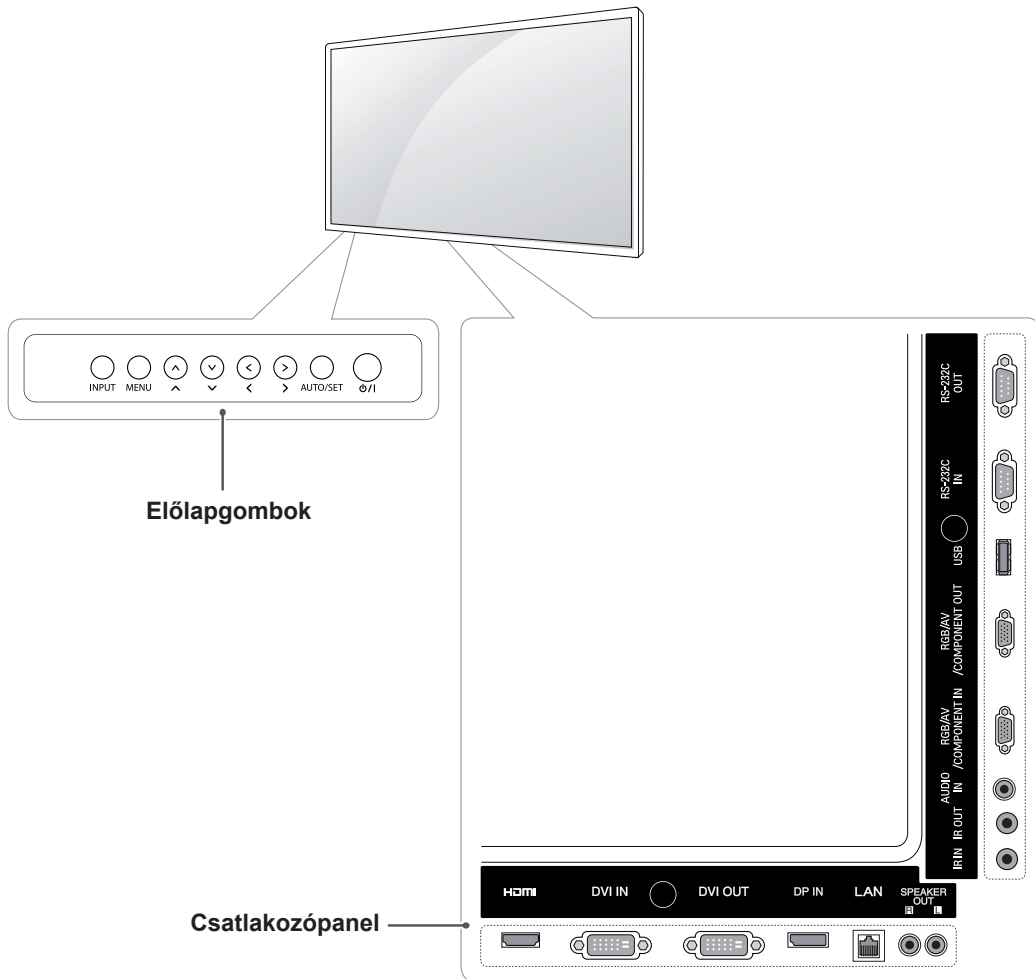

Előlapgombok	Leírás
INPUT (BEMENET)	A bemeneti jelforrás módosítása.
MENU (MENÜ)	A főmenük megnyitása, vagy a bevitt adatok mentése és kilépés a menükből.
^ v	Le- és felfelé történő állítás
< >	A hangerő állítása.
AUTO/SET (Automatikus beállítás)	Automatikus beállítás RGB-bemenet használata esetén. Ez egyben a Set (Beállítás) vagy Enter gomb is a képernyőn megjelenő menükben történő módosítások megtételéhez.
⏻ / I	A tápellátás be- és kikapcsolása.
Infravörös vevőegység	Ez az a pont, ahol a készülék veszi a távirányító által kibocsátott jeleket.

A felszerelhető kábelrögzítő használata

Először csatlakoztassa a használni kívánt jelbemeneti kábelt.

A kábelek elrendezéséhez dugja be a kábelrögzítőt a készülék hátán, alul található lyukba, az ábrának megfelelő módon.

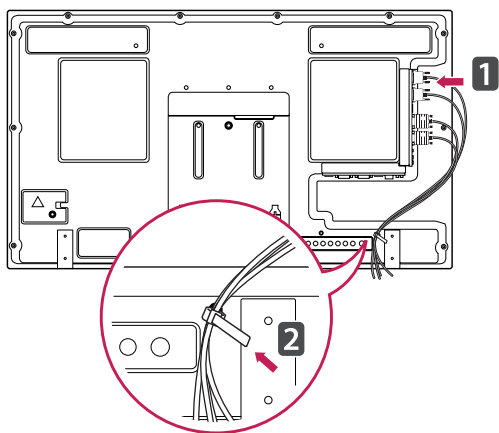

A hangszórók csatlakoztatása

- Csak meghatározott típusok esetében.

- 1 A hangszórók felszerelése előtt csatlakoztassa a jelbemeneti kábelt.

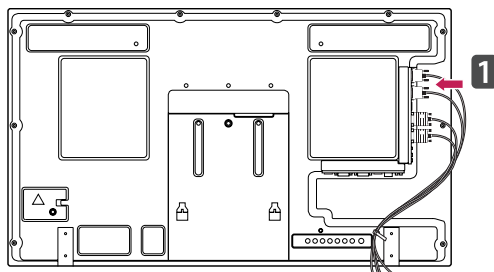

- 2 Rögzítse a hangszórókat csavar segítségével a következő ábrán látható módon. Ezt követően csatlakoztassa a hangszórókábelt.

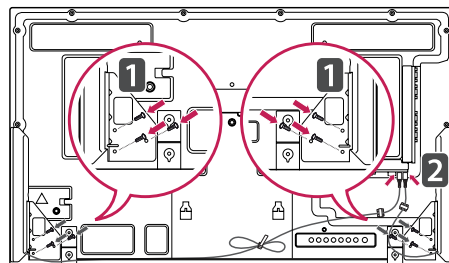

- 3 A hangszórók felszerelését követően tartók és kábelrögzítők segítségével rendezze el a hangszórókábeleket.

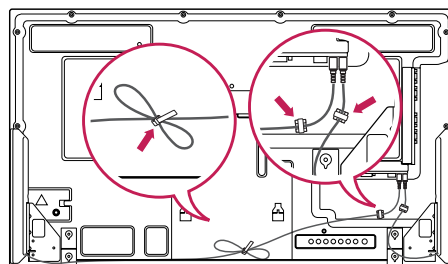

Az állvány csatlakoztatása

- Csak egyes modellek esetében.

- 1 Helyezzen egy puha ruhát az asztalra, és fektesse rá a készüléket a képernyővel lefelé. Csatlakoztassa az állványt az alábbi képen látható módon.

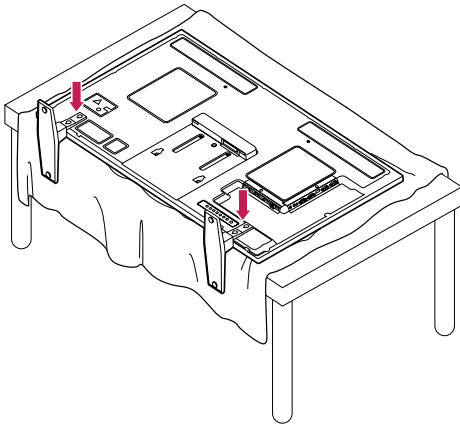

- 2 A csavarok segítségével rögzítse az állványt a készülék hátoldalán, az ábrán látható módon.

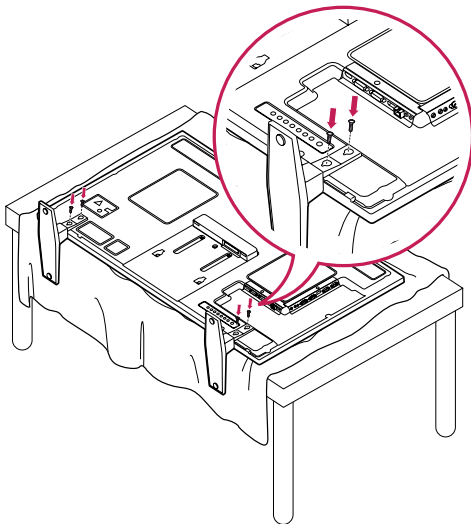

Infravörös vevőegység

Lehetővé teszi a távirányító érzékelőjének igény szerinti elhelyezését a készüléken.

Ezt követően a képernyő egy RS-232 kábelen keresztül képes további képernyők vezérlésére is. Helyezze el az infravörös vevőegységet úgy, hogy a készülék eleje felé nézzen.

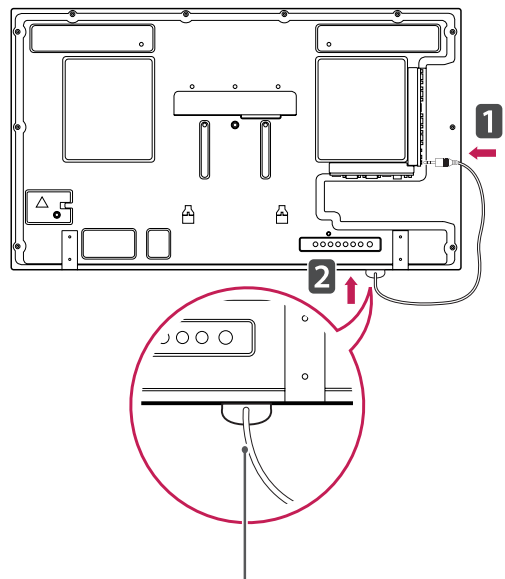
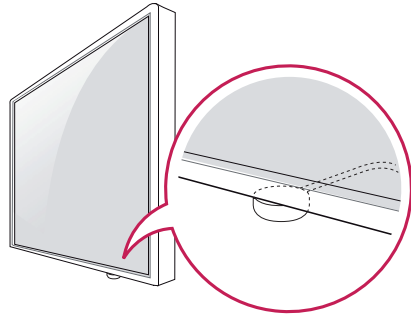

Infravörös vevőegység



MEGJEGYZÉS

- Ha a készülék hátoldala felől nézve az infravörös vevőegység kábele nem előre néz, lehetséges, hogy a jelérzékelési tartomány csökkenni fog.
- Az infravörös vevőegység egy mágneset tartalmaz. Leválasztható a készülék aljánál (hagyományos elhelyezés) vagy hátoldalánál (fali elhelyezés).
- Ellenőrizze, hogy lecsatlakoztatta-e a tápkábelt.

A Kensington biztonsági rendszer használata

A Kensington biztonsági rendszer csatlakozója a monitor hátlapján található. A felszereléssel és használattal kapcsolatos további információkért tekintse meg a Kensington biztonsági rendszerhez mellékelt kézikönyvet, vagy látogasson el a <http://www.kensington.com> honlapra.

Csatlakoztassa a Kensington biztonsági rendszer kábelét a monitorhoz és az asztalhoz.

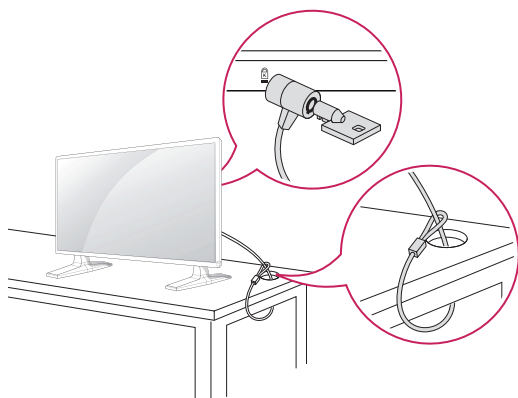

Álló elrendezés

Amikor álló elrendezésben szereli fel a monitort, forgassa az el 90 fokkal az óramutató járásával megegyezően (a képernyővel szembe fordulva).

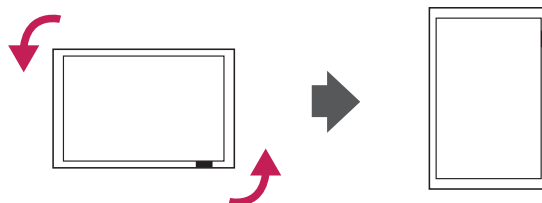

! MEGJEGYZÉS

- A Kensington biztonsági rendszer opcionális tartozék. Kiegészítő tartozékokat a legtöbb elektronikai szaküzletben beszerezhet.

Connecting the Médialejátszó

- Csak egyes modellek esetében.

- 1 Helyezzen egy puha ruhát az asztalra, és fektesse rá a készüléket a képernyővel lefelé. Illessze az Médialejátszó-at a tartóba.

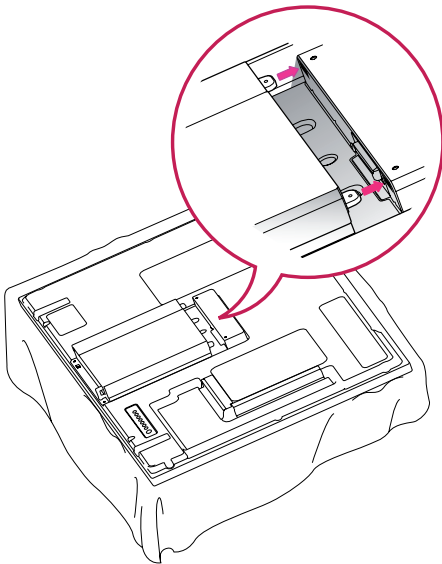

- 2 A két csavar segítségével rögzítse az Médialejátszó-at.

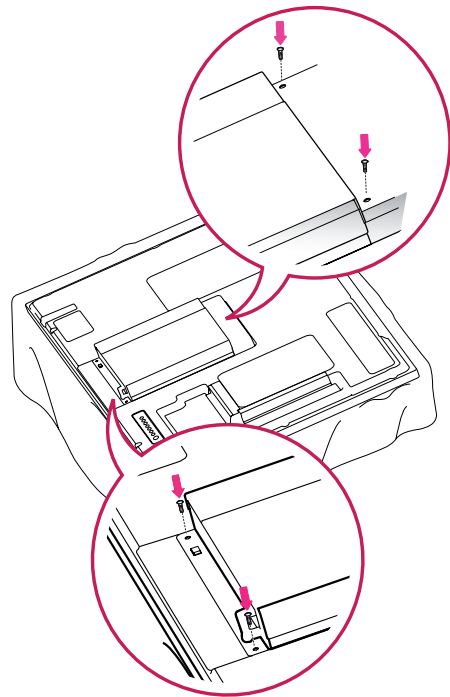

! MEGJEGYZÉS

- Használja a termékhez mellékelt csavarokat. (3,0 mm átmérő × 0,5 mm menetemelkedés × 6,0 mm hossz [rugós alátéttel együtt])

Felszerelés falra

A megfelelő szellőzés érdekében hagyjon legalább 10 cm helyet a készülék minden oldalán, valamint a készülék és a fal között. A részletes szerelési útmutatót kérje a forgalmazótól; lásd a döntött rögzítést lehetővé tevő fali konzol felszerelési és beállítási útmutatóját.

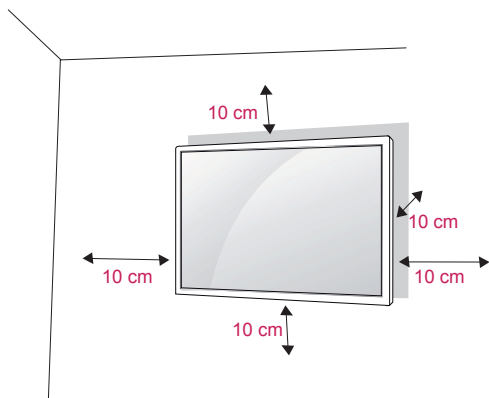

Ha a monitort falra kívánja szerelni, csatlakoztassa a külön beszerezhető fali tartókonzolt a készülék hátuljához.

Ha a monitort az opcionális fali konzollal szereli fel, gondosan rögzítse azt, nehogy leessen.

- 1 A VESA-szabványoknak megfelelően alkalmazza a csavarokat és a fali tartókonzolt.
- 2 Ha a szabványosnál hosszabb csavart használ, megsérülhet a monitor belseje.
- 3 Ha nem megfelelő csavart használ, a készülék megsérülhet, és leeshet az adott helyről. Ebben az esetben az LG Electronics nem tartozik felelősséggel.
- 4 A készülék csak VESA szabvánnyal kompatibilis a csavarrögzítő elemek és a tartócsavarok specifikációját illetően.
- 5 Használja az alábbi VESA-szabványt.
 - 785 mm vagy ennél nagyobb méret esetén
 - * Rögzítőcsavar: 6,0 mm átmérő × 1,0 mm menetemelkedés × 10 mm hosszúság



FIGYELEM

- Először válassza le a tápkábelt, és csak azt követően mozgassa vagy szerelje fel a monitort. Ellenkező esetben fennáll az áramütés veszélye.
- Ha mennyezetre vagy rézsútosan álló falra szereli fel a monitort, akkor leeshet, és súlyos személyi sérülést okozhat. Csak az LG által jóváhagyott fali konzolt használjon, és konzultáljon a helyi forgalmazóval vagy más szakemberrel.
- Ne húzza túl a csavarokat, mert azzal károsíthatja a monitort, és a készülékére vonatkozó garancia érvénytelenné válhat.
- A VESA-szabványnak megfelelő csavarokat és fali konzolokat használjon. A garancia nem terjed ki a nem rendeltetésszerű használat vagy nem megfelelő tartozék használata által okozott károokra és sérülésekre.



MEGJEGYZÉS

- Csak a VESA-szabvány csavarspecifikációjában felsorolt csavarokat használjon.
- A falikonzol-készlet tartalmaz egy szerelési útmutatót, valamint a szükséges alkatrészeket.
- A fali konzol opcionális tartozék. Kiegészítő tartozékokat a helyi termékforgalmazótól szerezhet be.
- A csavarok hossza az adott fali konzoltól függően különböző lehet. Ügyeljen rá, hogy megfelelő hosszúságú csavarokat használjon.
- További információkat a fali konzolhoz mellékelt útmutatóban talál.

A készülék falra rögzítése (opcionális)

(Típusfüggő)

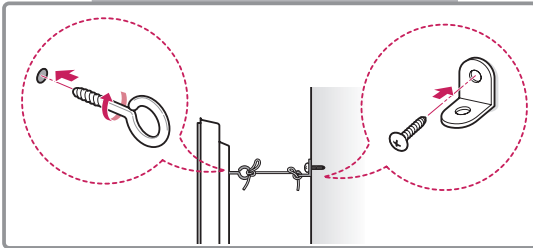
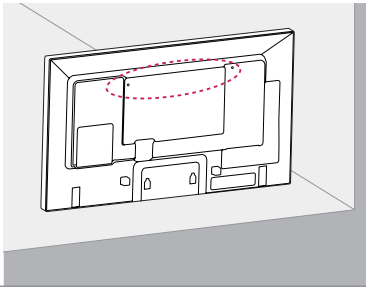

- 1 Helyezze a szemescsavarokat, vagy a készülék konzolokat és csavarokat a készülék hátlapjára, majd húzza meg azokat.
- Ha a szemescsavarok helyén már vannak csavarok, először távolítsa el azokat.
- 2 A csavarokkal erősítse a falhoz a fali tartókonzolokat.
A fali konzolt és a szemescsavarokat igazítsa egymáshoz a készülék hátulján.
- 3 Kösse össze szorosan a szemescsavarokat és a fali tartókonzolokat egy erős kötéllel.
A kötelet tartsa vízszintesen a sík felülethez képest.

**FIGYELEM**

- Gondoskodjon arról, hogy gyermekek ne másszanak fel a készülékekre, illetve ne kapaszkodjanak bele abba.

**MEGJEGYZÉS**

- A készülék biztonságos elhelyezése érdekében megfelelő méretű és teherbírású állványt vagy szekrényt használjon.
- A konzolok, csavarok és kötelek nem tartozékok. Kiegészítő tartozékokat a helyi termékforgalmazótól szerezhet be.

**VIGYÁZAT**

- Ha a terméket nem kellően stabilan helyezi el, akkor fennáll a készülék leborulásának veszélye. Számos baleset és sérülés – ami főleg a gyerekeket érinti – könnyen elkerülhető az alábbi egyszerű óvintézkedések betartásával:
 - » A termék gyártója által ajánlott szekrényt vagy állványt használjon.
 - » Kizárólag olyan bútort használjon, amely biztonságosan képes megtartani a készüléket.
 - » Ügyeljen rá, hogy a készülék ne lógjon le a bútorról.
 - » Ha a készüléket magas bútorra helyezi (pl. bársecszekrényre vagy könyvespolcra), akkor gondoskodjon a bútor és a termék megfelelő rögzítéséről.
 - » Ne tegyen ruhát vagy más anyagokat a készülék és a bútor közé.
 - » Világosítsa fel a gyerekeket a bútorra való felmászás veszélyeiről, és figyelmeztesse őket, hogy ne a bútorra felmászva vezéreljék a készüléket.

TÁVIRÁNYÍTÓ

Az ebben a használati útmutatóban található leírások a távirányító gombjai alapján készültek. Kérjük, figyelmesen olvassa el az útmutatót, és annak megfelelően használja a monitort.

Az elemek cseréjéhez nyissa ki az elemtartó fedelét, majd cserélje ki az (1,5 V AAA) elemeket, ügyelve arra, hogy az elemek \oplus és \ominus pólusai a belül elhelyezett címkének megfelelően helyezkedjenek el, majd zárja be az elemtartó fedelét.

Az elemek kivételéhez végezze el ugyanezen műveleteket fordított sorrendben.



FIGYELEM!

- Ne használjon együtt régi és új elemeket, mert az károsíthatja a távirányítót.
- Irányítsa a távirányítót a monitor távirányító-érzékelőjére.

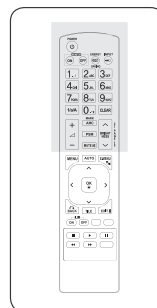
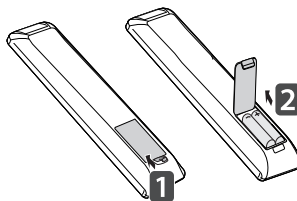

⏻ (POWER) (BE- ÉS KIKAPCSOLÓGOMB)
A monitor be- és kikapcsolása.

MONITOR ON / OFF (Monitor be-/kikapcsolása)
A monitor kikapcsolása, majd visszakapcsolása.

1/a/A gomb
Váltás a szám- és betűgombok között.

ARC
A Képarány mód kiválasztása.

MARK
Adott fájl megnyitása USB módban.

⏮ (HANGERŐ)
A hangerő beállítása.

PSM (Képmódban)
A képmód kiválasztása.

MUTE (NÉMÍTÁS)
Az összes hang elnémítása.

ENERGY SAVING (ENERGIATAKARÉKOS ÜZEMMÓD)
A képernyő fényerejének beállítása az energiafogyasztás csökkentése érdekében.

INPUT (BEMENET)
A bemeneti üzemmód kiválasztása.

Szám- és betűgombok
A beállítástól függően számokat vagy betűket ír be.

CLEAR (Törlés)
Törli a beírt számot vagy betűt.

BRIGHTNESS (Fényerő) gomb
A távirányító le és fel gombjainak megnyomásával állítsa be a fényerőt. USB módban a képernyőmenü a következő fájllistára való ugráshoz a Page (Oldal) funkcióval rendelkezik.

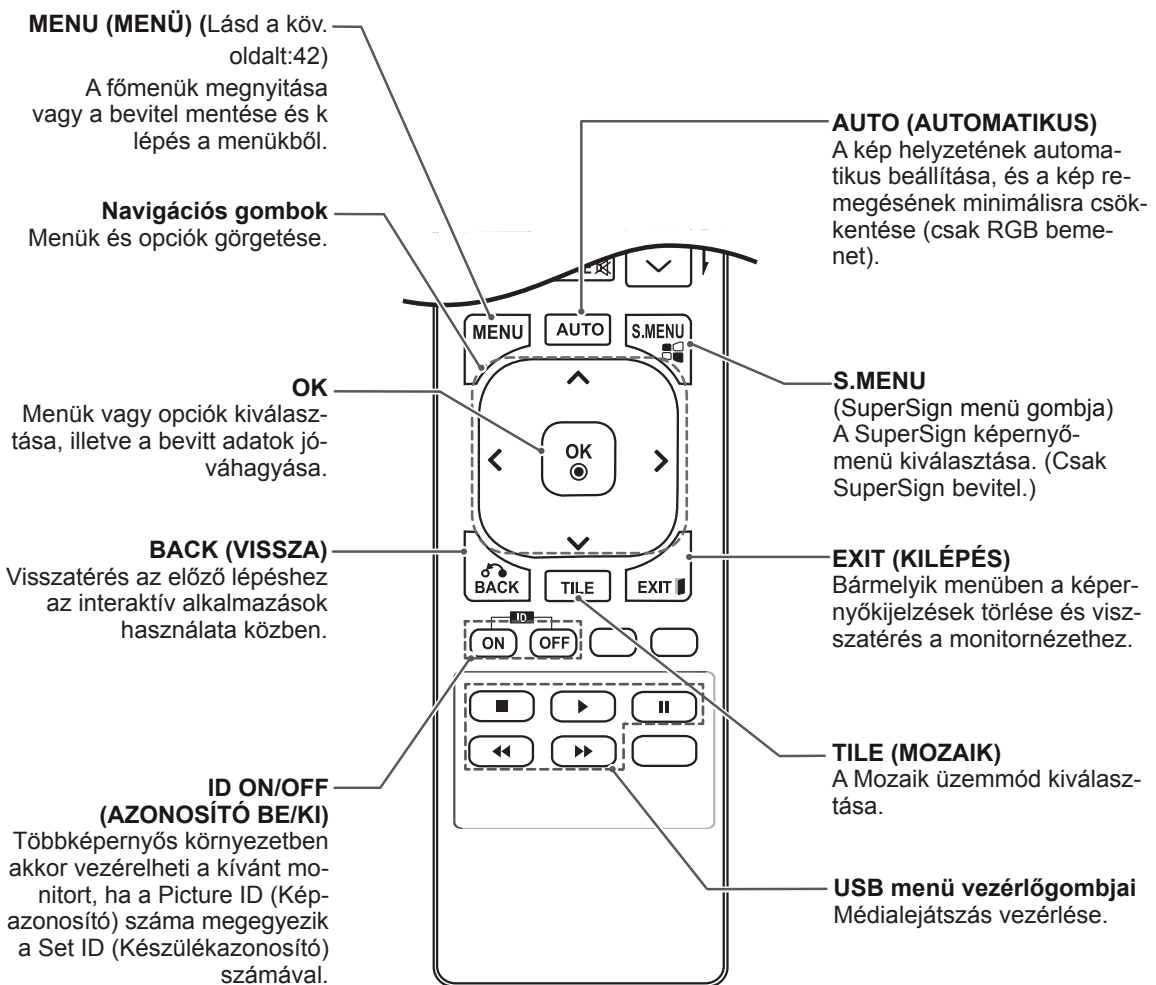
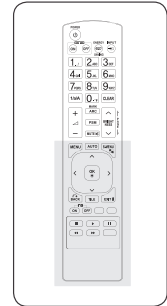

A MONITOR HASZNÁLATA

Csatlakoztatás személyi számítógéphez

A monitor támogatja a Plug & Play funkciót*.

* Plug & Play: A funkció segítségével a számítógép illesztőprogram nélkül is tudja használni a monitort.



MEGJEGYZÉS

- A legjobb képminőség eléréséhez ajánlott a monitort HDMI-kábellel csatlakoztatni.
- A készülék szabványos megfelelése érdekében árnyékolt jel-/interfészkábel használjon, például ferritmagos D-sub 15 tűs jelkábel és DVI-kábelt.
- A monitor hideg állapotban való bekapcsolásakor előfordulhat, hogy a képernyő vibrál. Ez a jelenség nem rendellenes.
- Néhány piros, zöld vagy kék folt jelenhet meg a képernyőn. Ez a jelenség nem rendellenes.



FIGYELEM

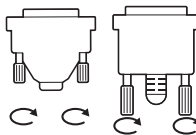

- Csatlakoztassa a jelbemeneti jelkábel, és rögzítse azt a csavaroknak az óra járásával egyező irányban történő meghúzásával.
- Ne tartsa az ujját hosszan a képernyőn, mert az a képernyő átmeneti torzulását eredményezi.
- Ne jelenítsen meg hosszú ideig állóképet a képernyőn, mert az a kép beégését eredményezheti. Ha lehetséges, alkalmazzon képernyővédőt.

RGB-csatlakozás

Az analóg videojeleket a számítógépről a monitorba továbbítja. Csatlakoztassa a számítógépet a monitorhoz a D-sub 15 tűs kábel segítségével, az alábbi ábrának megfelelő módon.

Válassza ki az RGB bemeneti jelforrást.

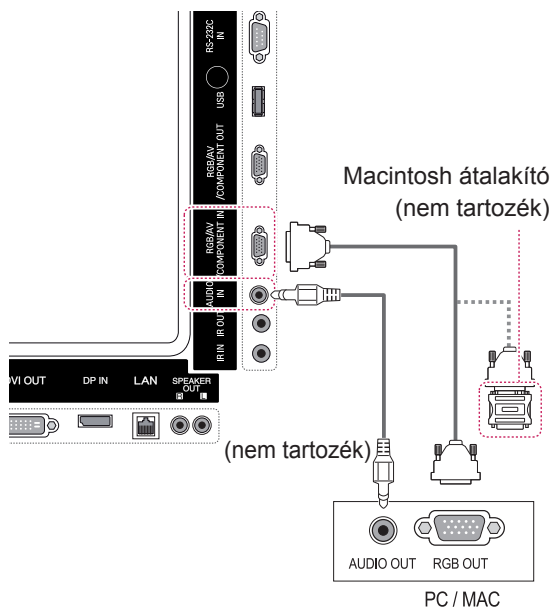

DVI-D kábel

Továbbítja a digitális videojeleket a számítógépről a monitorra. A következő ábrákon látható módon csatlakoztassa a DVI-kábellel a számítógépet és a monitorra.

Válassza ki a monitoron levő DVI-D bemeneti jelforrást.

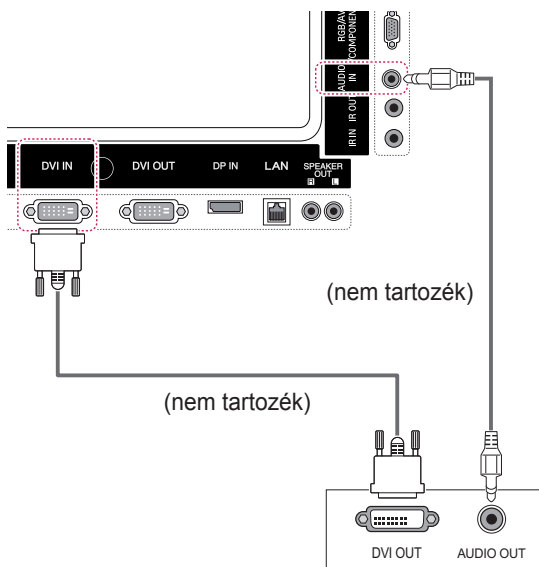

! MEGJEGYZÉS

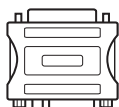

- Alkalmazzon szabványos Macintosh átalakítót, mivel a piaci forgalomban a készülékkel nem kompatibilis adapter is kapható. (Eltérő jelhasználati rendszer)
- A monitor Apple számítógéphez csatlakoztatásához szükség lehet egy adapterre. További információkért vegye fel a kapcsolatot a gyártóval telefonon vagy a honlapjukon keresztül.

HDMI-csatlakozás

Továbbítja a digitális video- és audiojeleket a számítógépről a monitorba. Az ábrákon látható módon csatlakoztassa a számítógépet a monitorhoz a HDMI-kábellel.

Válassza ki a HDMI bemeneti jelforrást.

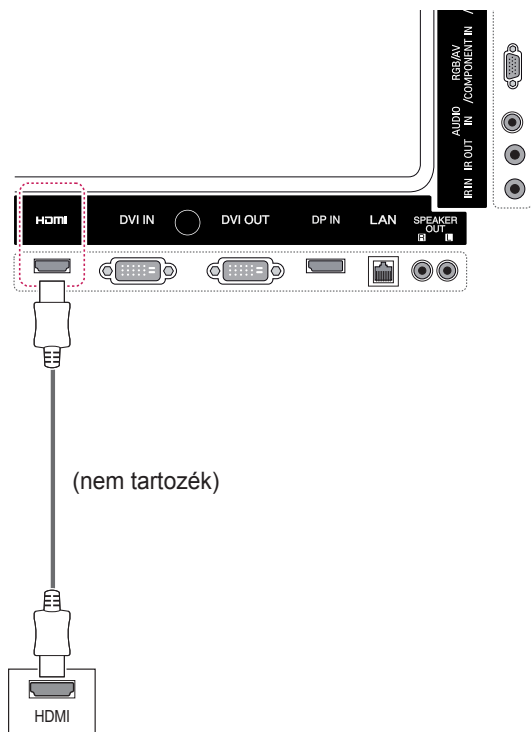

A Display Port csatlakoztatása

Továbbítja a digitális video- és audiojeleket a számítógépről a monitorba. Az ábrákon látható módon csatlakoztassa a számítógépet a monitorhoz a Display Port kábellel.

Válassza ki a Display Port bemeneti jelforrást.

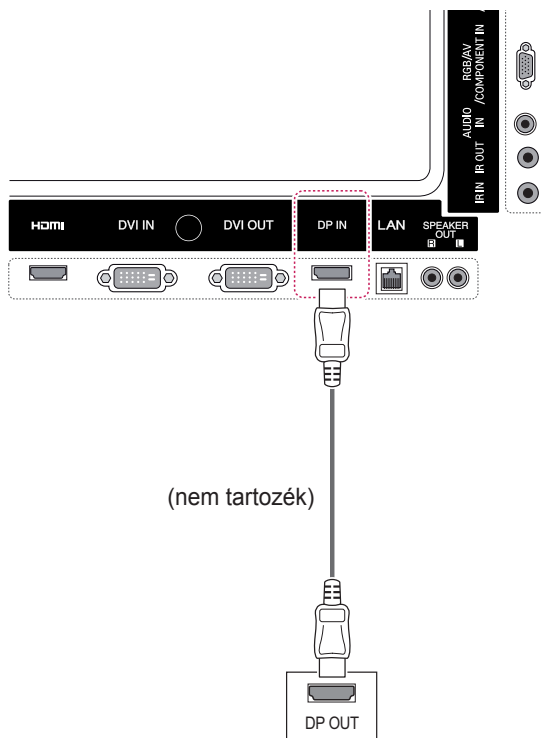

! MEGJEGYZÉS

- Nagysebességű HDMI™ kábelt használjon.
- Ha a hang nem HDMI-módban lenne hallható, ellenőrizze a számítógépes környezetet. Egyes számítógépek esetében manuálisan kell átállítani az alapértelmezett hangkimenetet HDMI-re.
- A HDMI PC mód használatához PC üzemmódba kell állítania a számítógépet/DTV-t.
- HDMI számítógép használata esetén kompatibilitási problémák fordulhatnak elő.

Infravörös vevőegység csatlakozása

A csatlakozás segítségével egy vezetékes távirányítót vagy egy hosszabbítós infravörös vevőegységet használhat.

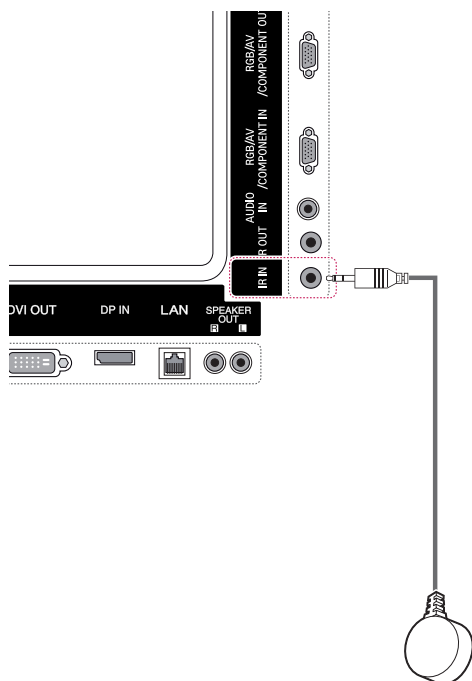

MEGJEGYZÉS

- Ellenőrizze, hogy lecsatlakoztatta-e a tápkábelt.

A képernyő beállítása

Képmód kiválasztása

A képek optimális beállítás melletti megjelenítéséhez válasszon a következő előre beállított képmódok közül.

- 1 Nyomja meg a **MENU (MENÜ)** gombot a főmenü eléréséhez.
- 2 A navigációs gombok segítségével lépjen a **PICTURE (KÉP)** menüre, majd nyomja meg az **OK** gombot.
- 3 A navigációs gombok segítségével lépjen a **Picture Mode (Képzüemmód)** elemre, majd nyomja meg az **OK** gombot.
- 4 A navigációs gombok segítségével lépjen a megfelelő képzüemmódra, majd nyomja meg az **OK** gombot.

Mód	Leírás
Vivid (Élénk)	A videokép beállítása a kiskereskedelmi környezetnek megfelelően a kontraszt, fényerő, színtelíttség és képélesség beállítások módosításával.
Standard (Normál)	A normál környezethez állítja be a képet.
Cinema (Mozi)	A mozifilm hatását keltő módon optimalizálja a videoképet, hogy a nézőnek olyan érzése legyen, mintha moziban lenne.
Sport	Az elsődleges színek, például a fehér, a fűzöld és az égszínkék fokozásával optimalizálja a gyakori és dinamikus mozgást ábrázoló videoképeket.
Game (Játék)	A videoképet gyors játékokhoz, például számítógépes vagy más játékokhoz optimalizálja.

- 5 Amikor végzett, nyomja meg az **EXIT (KILÉPÉS)** gombot.
Ha vissza kíván lépni az előző menübe, nyomja meg a **BACK (VISSZA)** gombot.

A képbeállítások testreszabása

A képek normál és speciális beállításainak testreszabása a legoptimálisabb képernyő-teljesítmény létrehozása érdekében.

- 1 Nyomja meg a **MENU (MENÜ)** gombot a főmenü eléréséhez.
- 2 A navigációs gombok segítségével lépjen a **PICTURE (KÉP)** menüre, majd nyomja meg az **OK** gombot.
- 3 A navigációs gombok segítségével lépjen a **Picture Mode (Képzüemmód)** elemre, majd nyomja meg az **OK** gombot.
- 4 A navigációs gombok segítségével lépjen a megfelelő képzüemmódra, majd nyomja meg az **OK** gombot.
- 5 Válassza ki és adja meg a következő beállításokat, majd nyomja meg az **OK** gombot.

Opció	Leírás
Backlight (Háttérfény)	A képernyő fényerejének beállítása az LCD-háttérfény szabályozásával. A fényerősség csökkentésével a képernyő sötétebb lesz, és az energiafogyasztás videojel bármilyen mértékű vesztesége nélkül csökken.
Contrast (Kontraszt)	Növeli vagy csökkenti a videojel-átmenetet. A Contrast (Kontraszt) opcióval a kép fényes részeinek telítettségét szabályozhatja.
Brightness (Fényerő)	Beállítja a képjel alapszintjét. A Brightness (Fényerő) funkcióval a kép sötét részeinek telítettségét szabályozhatja.
Sharpness (Képélesség)	A kép világos és sötét területei között lévő határvonalak élességét állítja be. Minél alacsonyabb a beállított szint, annál lágyabb a kép.
Color (Színtelíttség)	A színek intenzitásának beállítása.
Tint (Árnyalat)	A piros és zöld színek szintje közötti egyensúly beállítása.
Color Temp. (Színhőmérséklet)	A Warm (Meleg) beállítással a piros és egyéb meleg színek megjelenését javíthatja, a Cool (Hideg) beállítással pedig a képet kékebb árnyalatúvá teheti.
Advanced Control (Speciális beállítások)	Testreszabja a speciális opciókat. Lásd a Speciális képbeállítások c. fejezetet.
Picture Reset (Kép visszaállítás)	A beállított értékek visszaállítása az alapértelmezett értékekre.

- 6 Amikor végzett, nyomja meg az **EXIT (KILÉPÉS)** gombot.
Ha vissza kíván lépni az előző menübe, nyomja meg a **BACK (VISSZA)** gombot.

A számítógép kijelzőopcióinak testreszabása

A képüzemmódok beállításainak testreszabása a legjobb képminőség elérése érdekében.

- A funkció a következő üzemmódban működik: RGB [PC] mód.
- 1 Nyomja meg a **MENU (MENÜ)** gombot a főmenü eléréséhez.
 - 2 A navigációs gombok segítségével lépjen a **PICTURE (KÉP)** menüre, majd nyomja meg az **OK** gombot.
 - 3 A navigációs gombok segítségével lépjen a **Screen (Képernyő)** menüpontra, és nyomja meg az **OK** gombot.
 - 4 Válassza ki és adja meg a következő beállításokat, majd nyomja meg az **OK** gombot.

Opció	Leírás
Resolution (Felbontás)	A megfelelő felbontás kiválasztása. Lásd: „A számítógép kijelzőbeállításainak testreszabása”.
Auto Config. (Automatikus konfigurálás)	Automatikusan beállítja a képernyő helyzetét, az órát és az órajel fázist. A beállítás közben a megjelenített kép néhány másodpercig remeghet.
Position/ Size/Phase (Helyzet/ Méret/Órajel fázis)	A beállítások igazítása nem tiszta kép esetében, különös tekintettel arra, ha a karakterek „elhúznak”. Futtassa az Auto Config. (Automatikus konfigurálás) funkciót a beállítások megadása előtt.
Reset (Visszaállítás)	A beállított értékek visszaállítása az alapértelmezett értékekre.

- 5 Amikor végzett, nyomja meg az **EXIT (KILÉPÉS)** gombot.
Ha vissza kíván lépni az előző menübe, nyomja meg a **BACK (VISSZA)** gombot.

A hang beállítása

A hangüzemmód kiválasztása

A monitor a különböző videotartalmaknak megfelelően 5 előrebeállított hangüzemmódot tartalmaz.

- 1 Nyomja meg a **MENU (MENÜ)** gombot a főmenü eléréséhez.
- 2 A navigációs gombok segítségével lépjen az **AUDIO (HANG)** menüre, majd nyomja meg az **OK** gombot.
- 3 A navigációs gombok segítségével lépjen a **Sound Mode (Hangüzemmód)** elemre, majd nyomja meg az **OK** gombot.
- 4 A navigációs gombok segítségével lépjen a megfelelő hangüzemmódra, majd nyomja meg az **OK** gombot.

Mód	Leírás
Standard (Normál)	Akkor válassza, ha normál minőségű hangot kíván hallani.
Music (Zene)	Akkor válassza, ha zenét kíván hallgatni.
Cinema (Mozi)	Akkor válassza, ha filmet kíván nézni.
Sport	Akkor válassza, ha sporteseményeket kíván nézni.
Game (Játék)	Akkor válassza, ha játszani kíván.

- 5 Amikor végzett, nyomja meg az **EXIT (KILÉPÉS)** gombot.
Ha vissza kíván lépni az előző menübe, nyomja meg a **BACK (VISSZA)** gombot.

- **16:9:** A következő lehetőség választása esetén vízszintesen, egyenes arányban állíthat a képen úgy, hogy az kitöltse a teljes képernyőt (4:3 formátumú DVD lemezek megtekintéséhez ajánlott).

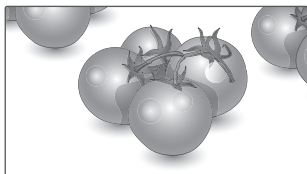

- **4:3:** A következő lehetőség választás esetén a képet az eredeti 4:3 képarányban tekintheti meg úgy, hogy szürke sávok láthatók a képernyő bal és jobb oldalán.

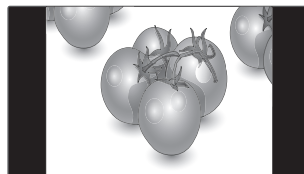

- **Just Scan (Levágás nélkül):** A következő választás esetén a képet a legjobb minőségben, nagy felbontásban, az eredeti kép elvesztése nélkül tekintheti meg. Megjegyzés: Ha az eredeti kép zajos, a képernyő szélén zajos sáv látható.



- **Zoom (Nagyítás):** A következő választás esetén módosítás nélkül tekintheti meg a képet, hogy az a teljes képernyőt kitölti. A kép teteje és alja azonban levágásra kerül.

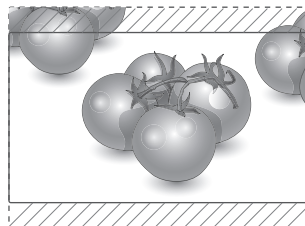

- **1:1:** A képarány az eredetihez képest nem változott. (Csak a Display Port PC, HDMI PC, DVI-D PC, RGB PC esetében)

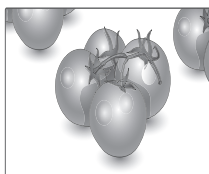

- **Cinema Zoom (mozinagyítás):** A Cinema Zoom1 (1. mozinagyítás) opcióval kinagyíthatja a képet a megfelelő arányban. Megjegyzés: A kép nagyításakor és kicsinyítésekor a kép eltorzulhat.

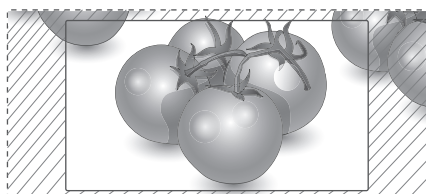

A bemeneti lehetőségek listájának használata

A bemeneti jelforrás kiválasztása

- 1 Nyomja meg az **INPUT (BEMENET)** gombot a bemeneti jelforrások listájának eléréséhez.
 - Minden egyes bemeneti jelforrás esetében megjelenik a csatlakoztatott eszköz.
- 2 A navigációs gombok segítségével lépjen az egyik bemeneti jelforrásra, majd nyomja meg az **OK** gombot.

Bemeneti jelforrás	Leírás
AV	Videó lejátszása videomagnóról vagy más külső eszköztől.
Component (Komponens)	Tartalom lejátszása DVD-lemezről vagy más külső eszköztől, illetve a digitális beltéri egységen keresztül
RGB	Megjeleníti a csatlakoztatott PC kijelzőjét a képernyőn.
HDMI	Tartalmak lejátszása számítógépről, DVD-lejátszóról, digitális beltéri egységen vagy más, nagy felbontást biztosító eszközön keresztül
DVI-D	Megjeleníti a csatlakoztatott PC kijelzőjét a képernyőn.
Display Port	Tartalmak lejátszása számítógépről, DVD-lejátszóról, digitális beltéri egységen vagy más, nagy felbontást biztosító eszközön keresztül
SuperSign	Megjeleníti a médialejátszó kijelzőjét a képernyőn.
USB	USB-eszközön tárolt multimédia-fájl lejátszása.

SZÓRAKOZTATÁS

Csatlakozás vezetékes hálózathoz

(Típusfüggő)

Csatlakoztassa a képernyőt egy helyi hálózatra (LAN) a LAN-csatlakozó segítségével az alábbi ábra szerint, majd adja meg a hálózati beállításokat.

A monitor csak vezetékes hálózati kapcsolattal használható.

A fizikai csatlakoztatást követően néhány otthoni hálózat esetén módosítani kell a képernyő hálózati beállításait. A legtöbb otthoni hálózat esetén a képernyő automatikusan, bármilyen beállítás nélkül csatlakozik.

Részletes információkért forduljon az internetszolgáltatóhoz, vagy lapozza fel az útvalasztó kézikönyvét.

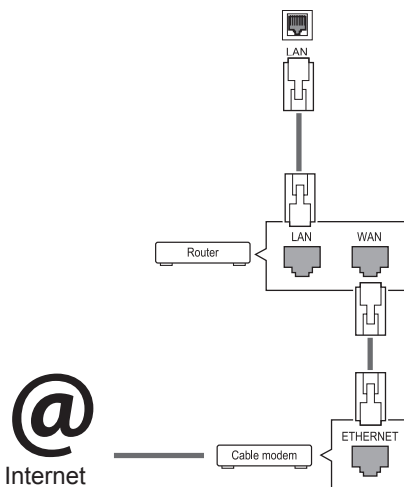

FIGYELEM

- Tilos a LAN-porthoz moduláris telefonkábellet csatlakoztatni.
- Mivel számos különböző csatlakoztatási módszer van, kövesse az adott telefon- vagy internetszolgáltató által megadott specifikációkat.

A hálózati beállítások telepítéséhez: (Ha a képernyő már automatikusan csatlakozott, a telepítés újbóli lefuttatása akkor sem okoz semmilyen kárt),

- 1 Nyomja meg a **MENU (MENÜ)** gombot a főmenük eléréséhez.
- 2 A navigációs gombokkal lépjen a **NETWORK (HÁLÓZAT)** menüre, majd nyomja meg az **OK** gombot.
- 3 A navigációs gombokkal válassza ki a **Network Setting (Hálózati beállítások)** menüpontot, majd nyomja meg az **OK** gombot.
- 4 Ha már megadta a Network Setting (Hálózati beállítás) értékeit, válassza a **Resetting (Visszaállítás)** lehetőséget. Az új kapcsolati beállítások visszaállítják az aktuális rendszerbeállításokat.
- 5 Válasszon az **IP Auto Setting (IP automatikus beállítás)** vagy az **IP Manual Setting (IP kézi beállítás)** lehetőségek közül.
 - Ha az **IP Manual Setting (IP kézi beállítás)** lehetőséget választotta, használja a navigációs, illetve számgombokat. Az IP-címeket kezelni kell megadnia.
 - **IP Auto Setting (IP automatikus beállítás):** Akkor válassza ezt a lehetőséget, ha a helyi hálózaton (LAN) DHCP-kiszolgáló (útválasztó) működik vezetékes kapcsolaton keresztül; ilyenkor a rendszer automatikusan hozzárendel egy IP-számot a képernyőhöz. Szélessávú, DHCP (Dynamic Host Configuration Protocol; dinamikus host-konfigurációs protokoll) kiszolgáló funkcióval rendelkező útválasztó vagy modem használata esetén a rendszer automatikusan meghatározza az IP-címet.
- 6 Amikor befejezte, nyomja meg az **EXIT (Kilépés)** gombot.

FIGYELEM

- A hálózatbeállítási menü nem elérhető, amíg a képernyő nem csatlakozik fizikai hálózathoz.
- Mivel számos különböző csatlakoztatási módszer van, kövesse az adott telefon- vagy internetszolgáltató által megadott specifikációkat.

**MEGJEGYZÉS**

- Ha a képernyőn közvetlenül szeretné elérni az internetet, akkor az internetkapcsolatnak állandóan elérhetőnek kell lennie.
- Ha nem tudja elérni az internetet, a hálózatra kapcsolt számítógépen ellenőrizze a hálózat állapotát.
- A **Network Setting (Hálózati beállítások)** használatakor ellenőrizze a LAN-kábelt, valamint azt, hogy az útválasztóban a DHCP be van-e kapcsolva.
- Ha nem hajtja végre a hálózati beállításokat, elképzelhető, hogy a hálózat nem működik megfelelően.

Típek a hálózati beállításához

- A képernyőhöz szabványos LAN-kábelt használjon. RJ45 csatlakozóval ellátott Cat5 vagy annál jobb minőségű kábelt használjon.
- A beállítás során fellépő hálózati problémák általában elháríthatók az útválasztó vagy modem átállításával. A képernyő otthoni hálózatra történő csatlakoztatása után gyorsan kapcsolja ki és/vagy válassza le az otthoni hálózat útválasztójának tápkábelét, illetve a modemkábelét. Azt követően kapcsolja be és/vagy csatlakoztassa újra a tápkábelt.
- Az internetszolgáltatótól függően előfordulhat, hogy az internetes szolgáltatásokat fogadni képes eszközök száma korlátozott a vonatkozó szolgáltatási feltételekben foglaltak szerint. További részletekről érdeklődjön az internetszolgáltatójánál..
- Az LG nem vállal felelősséget a képernyő és/vagy az internetkapcsolat esetleges működési hibáiért, melyek az internetkapcsolat vagy egyéb csatlakoztatott berendezések kommunikációs hibáiból/hibás működéséből fakadnak.
- Az LG nem tehető felelőssé az internetkapcsolat körében fellépő problémákért.
- Ha a hálózat sebessége nem elegendő a tartalomhoz, előfordulhat, hogy az eredmény nem lesz megfelelő.
- Az internetkapcsolatot biztosító internetszolgáltató bizonyos korlátozásai miatt előfordulhat, hogy néhány internetes művelet végrehajtása nem lehetséges.

- Az internetszolgáltató által felszámított esetleges díjak, többek között, de nem kizárólagosan a csatlakodás díja, Önt terheli.
- Ha vezetékes csatlakozást kíván használni a képernyőhöz, 10 Base-T vagy 100 Base-TX LAN-port szükséges. Ha az internetszolgáltató nem engedi meg az említett csatlakozástípust, a képernyő sajnos nem csatlakoztatható.
- A DSL-szolgáltatás használata DSL-modem meglétéhez kötött, a kábeles modemszolgáltatáshoz pedig kábeles modem szükséges. Az elérés módjától és az internetszolgáltatóval kötött előfizetői megállapodástól függően előfordulhat, hogy nem tudja használni a képernyő által kínált internetkapcsolódási funkciót, illetve korlátozott lehet az egyidejűleg csatlakoztatható eszközök száma. (Ha az internetszolgáltató egy berendezésre korlátozza az előfizetést előfordulhat, hogy a képernyő már nem csatlakozhat az internetre, ha egy számítógép már csatlakoztatva van.)
- Előfordulhat, hogy „útválasztó” használata nem megengedett, illetve korlátozott, az internetszolgáltató irányelveitől és korlátozásaitól függően. További részletekről érdeklődjön közvetlenül az internetszolgáltatójánál.

Hálózat állapot

- 1 Nyomja meg a **MENU (MENÜ)** gombot a főmenük eléréséhez.
- 2 A navigációs gombokkal lépjen a **NETWORK (HÁLÓZAT)** menüre, majd nyomja meg az **OK** gombot.
- 3 A navigációs gombokkal válassza ki a **Network Status (Hálózat állapota)** menüt.
- 4 Nyomja meg az **OK** gombot a hálózat állapotának ellenőrzéséhez.
- 5 Amikor végzett, nyomja meg az **EXIT (Kilépés) gombot**.

Opció	Leírás
Setting (Beállítás)	Visszatérés a hálózati beállítás menübe.
Test (Teszt)	Az aktuális hálózat állapotának tesztelése a hálózat beállítását követően.
Close (Bezárás)	Visszatérés az előző menübe.

USB-tárolóeszközök csatlakoztatása

Csatlakoztasson USB-tárolóeszközt (például USB flash memóriát vagy külső merevlemez) a képernyőhöz, majd használja a multimédia funkciókat.

Csatlakoztasson USB flash memóriát vagy USB memóriakártya-olvasót a képernyőhöz az alábbi ábra szerint. Megjelenik a My Media (Saját média) képernyő.

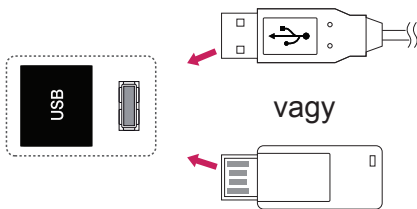

FIGYELEM

- Ne kapcsolja ki a képernyőt, vagy ne távolítsa el az USB-tárolóeszközt addig, amíg az EMF (My media [Saját média]) menü aktív, mert ez a fájlok elvesztéséhez vagy az USB-tárolóeszköz sérüléséhez vezethet.
- Készítsen rendszeresen biztonsági másolatot az USB-tárolóeszközre mentett fájlokról, mivel a fájlok elveszhetnek vagy megsérülhetnek, és előfordulhat, hogy erre nem vonatkozik a garancia.

Tippek USB-tárolóeszközök használatához

- A készülék csak USB-tárolóeszközt ismer fel.
- Ha az USB-tárolóeszköz USB-elosztón keresztül csatlakozik, előfordulhat, hogy a készülék nem ismeri fel az eszközt.
- Előfordulhat, hogy az automatikus felismerőprogramot alkalmazó USB-tárolóeszközök nem ismerhetők fel.
- Előfordulhat, hogy a saját illesztőprogramot alkalmazó USB-tárolóeszköz nem ismerhető fel.
- Az USB-tárolóeszköz felismerési sebessége az eszköztől függően változhat.
- A csatlakoztatott USB-eszköz működése közben ne húzza ki az USB-eszközt és ne kapcsolja ki a képernyőt. Ha az USB-tárolóeszközt hirtelen leválasztja vagy lecsatlakoztatja, az eszközön tárolt fájlok vagy az eszköz megsérülhetnek.
- Ne csatlakoztasson számítógépen szimulálással vezérelt USB-tárolóeszközt. Ez a készülék hibás működését okozhatja vagy megakadályozhatja a lejátszást. Ügyeljen arra, hogy csak normál zenei, kép- vagy filmfájlokat tartalmazó USB-tárolóeszközöket használjon.
- Csak olyan USB-tárolóeszközt használjon, amely a Windows operációs rendszer által használt FAT32 vagy NTFS fájlrendszerrel lett formázva. Előfordulhat, hogy a Windows által nem támogatott segédprogrammal formázott tárolóeszközök nem ismerhetők fel.
- A külső áramforrást (több mint 0,5 A) igénylő USB-tárolóeszközöket csatlakoztassa áramforráshoz. Ha ezt elmulasztja, előfordulhat, hogy a készülék nem ismeri fel az eszközt.
- Az USB-eszközt az eszköz gyártója által ajánlott USB-kábel használatával csatlakoztassa.
- Előfordulhat, hogy a készülék egyes USB-tárolóeszközöket nem támogat vagy működésük nem megfelelő.
- Az USB-tárolóeszköz fájlrendszere hasonló a Windows XP-hez, a fájlnev legfeljebb 100 angol karakter hosszúságú lehet.
- Készítsen biztonsági másolatot az USB-memóriaegységen tárolt fontos fájlokról, mert az adatok esetleg megsérülhetnek. Az adatok elvesztéséből származó károkért nem vállalunk felelősséget.
- Ha az USB-merevlemez nem kap külső tápellátást, akkor előfordulhat, hogy a készülék nem észleli az USB-eszközt. Ezért mindenképpen csatlakoztassa külső áramforráshoz.

- Külső tápellátásként használjon hálózati adaptert. Az LG nem vállal garanciát abban az esetben, ha USB-kábelt használ a külső tápellátás biztosításához.
- Ha az USB-tárolóeszköz több partícióra van osztva, vagy ha több bemenetű USB-kártyaolvasót használ, akkor legfeljebb 4 partíció vagy USB-tárolóeszköz használható.
- Ha az USB-tárolóeszköz többféle kártya olvasására alkalmas USB-kártyaolvasóhoz van csatlakoztatva, akkor az azon tárolt adatok esetleg nem ismerhetők fel.
- Ha az USB-tárolóeszköz nem működik megfelelően, húzza ki, majd csatlakoztassa ismét.
- Az USB-tárolóeszköz felismerésének sebessége az eszköztől függ.
- Ha az USB-tárolóeszközt készenléti állapotban csatlakoztatja, a képernyő bekapcsolásakor egyes merevlemezek automatikusan betöltődnek.
- USB külső merevlemez használata esetén a javasolt kapacitás legfeljebb 1 TB, USB memóriaegység esetén pedig legfeljebb 32 GB.
- Előfordulhat, hogy a fentiekől nagyobb kapacitású tárolóeszközök nem működnek megfelelően.
- Ha energiatakarékos funkciót használó külső merevlemez nem működik megfelelően, kapcsolja ki a merevlemez, majd ismét kapcsolja be.
- A készülék támogatja az USB 2.0 verziónál régebbi USB-tárolóeszközöket is. Előfordulhat azonban, hogy a filmlista funkció nem működik megfelelően.
- A rendszer egy mappán belül maximum 999 mappát vagy fájlt ismer fel.
- Javasoljuk egy szabványos USB-tárolóeszköz és kábel használatát. Ellenkező esetben előfordulhat, hogy a készülék nem ismeri fel az USB-tárolóeszközt, vagy hiba lép fel a lejátszás során.
- A SuperSign Manager programmal továbbított és tárolt fájlok csak egy USB-memóriaegység segítségével játszhatók le. Egy USB-merevlemez vagy kártyaolvasó nem használható erre a célra.
- A SuperSign Manager programmal továbbított és tárolt fájlok csak egy FAT 32 fájlal formázott tárolóeszköz segítségével játszhatók le.
- Előfordulhat, hogy az USB 3.0 tárolóeszköz nem működik.

Fájlok böngészése

Lépjen be a fénykép-, zene- vagy filmlistába, és böngésszen a fájlok között.

- 1 Csatlakoztasson egy USB- tárolóeszközt.
- 2 Nyomja meg a **MENU (MENÜ)** gombot a főmenük eléréséhez.
- 3 A navigációs gombok segítségével lépjen a **MY MEDIA (Saját média)** menüre, majd nyomja meg az **OK** gombot.
- 4 Nyomja meg a navigációs gombokat, hogy válasszthasson a **Movie List (Filmlista)**, **Photo List (Fényképlista)**, **Music List (Zenelista)** vagy a **Contents List (Tartalomlista)** közül, majd nyomja meg az **OK** gombot.

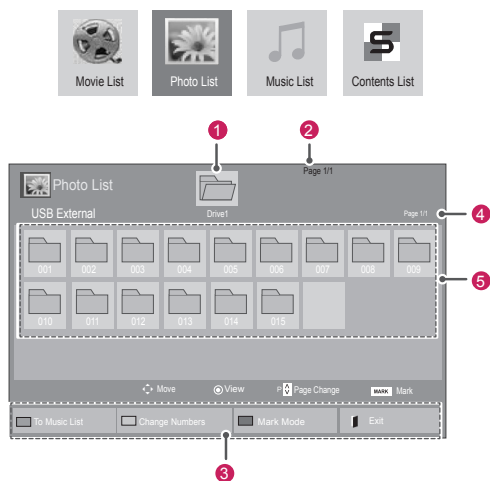

Szám	Leírás
1	Lépés felsőbb mappaszintre.
2	Jelenlegi oldalszám/Összes oldalszám
3	A megfelelő gombok a távirányítón
4	Az alábbi számmal jelölt mappában található tartalom teljes oldalszáma 1
5	Az alábbi mappában található tartalom teljes oldalszáma 1
Gomb	Leírás
Zöld gomb	A ZÖLD gomb ismételt megnyomásával válthat a Movie List (Filmlista) -> Photo List (Fényképlista) , Photo List (Fényképlista) -> Music List (Zenelista) , a Music List (Zenelista) -> Contents List (Tartalomlista) vagy Contents List (Tartalomlista) -> Movie List (Filmlista) elemek között.
Sárga gomb	Megtekintés 5 nagy miniatűrben vagy egy egyszerű listán.
Kék gomb	Váltás a Mark Mode (Kijelölés mód) üzemmódra.

Támogatott fájlformátum

Típus	Támogatott fájlformátum
Movie (Film)	<p>DAT, MPG, MPEG, VOB, AVI, DIVX, MP4, MKV, TS, TRP, TP, ASF, WMV, FLV)</p> <p>Film: (*.mpg/*.mpeg/*.dat/*.ts/*.trp/*.tp/*.vob/*.mp4/*.mov/*.mkv/*.divx/*.avi/*.asf/*.wmv/*.flv/*.avi(motion-jpeg)/*.</p> <p>mp4 (motion-jpeg)/*.mkv (motion-jpeg) támogatott fájl</p> <p>Videoformátum: DivX3.11, DivX4, DivX5, DivX6, Xvid1.00, Xvid1.01, Xvid1.02, Xvid1.03, Xvid1.10 beta-1/beta-2, Mpeg-1, Mpeg-2, Mpeg-4, H.264/AVC, VC1, JPEG, Sorenson H.263</p> <p>Hangformátum: Dolby Digital, AAC, Mpeg, MP3, LPCM, HE-AAC, ADPCM, WMA</p> <p>Átviteli sebesség: 32 kb/s - 320 kb/s(MP3)</p> <p>Külső feliratformátum: *.smi/*.srt/*.sub (MicroDVD,Subviewer1.0/2.0)/*.ass/*.ssa/*.txt (TMPPlayer)/*.psb (PowerDivX)</p> <p>Belső feliratformátum: csak XSUB (DivX6 fájlhoz használt feliratformátum)</p>
Photo (Fénykép)	<p>JPEG</p> <p>Alapvonal: 64 × 64 – 15360 × 8640</p> <p>Progresszív: 64 × 64 – 1920 × 1440</p> <ul style="list-style-type: none"> • Csak JPEG fájlok játszhatók le. • A nem támogatott fájlok előredefiniált ikonként jelennek meg.
Music (Zene)	<p>MP3</p> <p>Átviteli sebesség: 32–320 kbps</p> <ul style="list-style-type: none"> • Mintavételi frekvencia MPEG1 layer3: 32 kHz, 44,1 kHz, 48 kHz • Mintavételi frekvencia MPEG2 layer3: 16 kHz, 22,05 kHz, 24 kHz • Mintavételi frekvencia MPEG2.5 Layer3 : 8 kHz, 11,025 kHz, 12 kHz

Típus	Támogatott fájlformátum		
Tartalom (Super-Sign Manager használata esetén)	<p>Fájlkiterjesztések: *.cts/ *.cse</p> <p>Movie</p> <p>Fájlkiterjesztések: *.mpg/*.mpeg/*.dat/*.ts/*.trp/*.tp/*.vob/*.mp4/*.mov/*.mkv/*.avi/*.asf/*.wmv/*.avi(motion JPEG)/*.mp4(motion JPEG)/*.mkv(motion JPEG)</p> <p>Videoformátum: MPEG1, MPEG2, MPEG4, H.264/AVC, DivX 3.11, DivX 4, DivX 5, DivX 6, Xvid 1.00, Xvid 1.01, Xvid 1.02, Xvid 1.03, Xvid 1.10-beta1/2, JPEG, VC1(WVC1/WMV3)</p> <p>Hangformátum: MP2, MP3, Dolby Digital, LPCM, AAC, HE-AAC, LPCM, ADPCM, WMA, MP3</p>		
	Fájl kiterjesztések	Elem	Profil
Fénykép	JPEG JPG PNG BMP	támogatott fájlformátum	<ul style="list-style-type: none"> • SOF0: Alapvonal • SOF1: Bővített képkockasorozat • SOF2: Progresszív
		fénykép mérete	<ul style="list-style-type: none"> • Min: 64 x 64 • Max. típus: 1366 x 768
Zene	MP3	Bitsebesség	32 kb/s és 320 kb/s között
		Mintavételi frekvencia	32 kHz, 44.1 kHz, 48 kHz (MPEG1 L3) 16 kHz, 22.05 kHz, 24 kHz (MPEG2 L3) 8kHz, 11.025 kHz, 12 kHz (MPEG2.5 L3)

Filmek megtekintése

A képernyőn USB-meghajtóról, illetve a hálózati DLNA-kiszolgálóról is lejátszhat médiafájlokat.

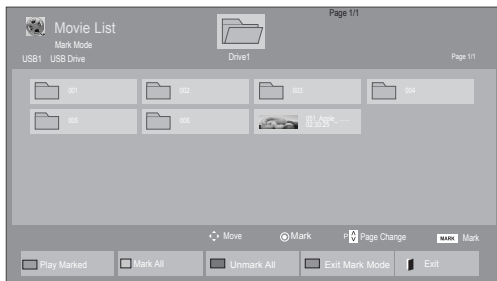
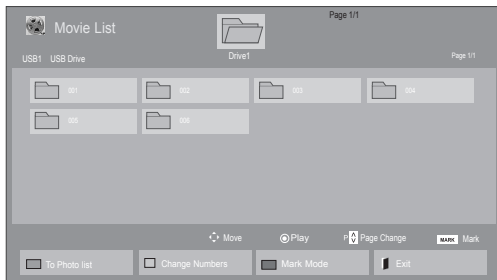

- 1 A navigációs gombok segítségével lépjen a **MY MEDIA (Saját média)** menüre, majd nyomja meg az **OK** gombot.
- 2 A navigációs gombokkal lépjen a **Movie List (Filmlista)** menüpontra, majd nyomja meg az **OK** gombot.
- 3 A navigációs gombokkal lépjen a kívánt mappára, majd nyomja meg az **OK** gombot.
- 4 A navigációs gombokkal lépjen a kívánt fájlra, majd nyomja meg az **OK** gombot.



Menü	Leírás
Play Marked (Kijelölt lejátszása)	A kijelölt filmfájl lejátszása. Ha a filmfájl lejátszása befejeződött, automatikusan elkezdődik a következő kijelölt fájl lejátszása.
Mark All (Az összes kijelölése)	A képernyőn látható összes film kijelölése.
Unmark All (Kijelölések törlése)	Minden kijelölt film kijelölésének megszüntetése.
Exit Mark Mode (Kilépés kijelölés módból)	Kilépés a Kijelölés mód funkcióból.









5 Filmlejátszás.

! MEGJEGYZÉS

- A nem támogatott fájlok csak ikonként jelennek meg az előnézetben .
- A rendellenes fájlok bittérkép formában jelennek meg .

6 Lejátszás vezérlése a következő gombok használatával.



Gomb	Leírás
	A lejátszás leállítása
	Videó lejátszása
	A lejátszás szüneteltetése vagy folytatása
	Keresés visszafelé a fájlban
	Keresés előre felé egy fájlban
	Az Option (Opció) menü megjelenítése.
	A menü elrejtése teljes képernyős üzemmódban.
	Visszatérés a Movie List (Filmlista) elemhez.
"<" vagy ">"	Ugrás a fájl egy adott pontjára lejátszás közben. Az adott pont időpontja megjelenik az állapotsoron. Vannak olyan fájlok, melyeknél előfordulhat, hogy ez a funkció nem működik megfelelően.
 ENERGY SAVING (ENERGIATAKARÉKOS ÜZEMMÓD)	Módosítja a képernyő fényerejét az energiatakarékosság érdekében.

Tippek videofilmelek lejátszásához

- Előfordulhat, hogy a felhasználók által készített feliratok némelyike nem jelenik meg megfelelően.
- A filmfeliratokban bizonyos speciális karakterek használata nem támogatott.
- A filmfeliratokban a HTML-címkék használata nem támogatott.
- A támogatott nyelvektől eltérő nyelvű filmfeliratok használata nem lehetséges.
- A hang nyelvének megváltoztatásakor előfordulhat, hogy a képernyőn is látható az átmenet (leállítás, gyorsabb visszajátszás stb.).
- Előfordulhat, hogy a sérült filmfájlok nem játszhatók le megfelelően, vagy esetükben a lejátszó bizonyos funkciói nem használhatók.
- Bizonyos kódolóprogramokkal létrehozott filmfájlok nem játszhatók le megfelelően.
- Ha a rögzített fájl hang- és képszerkezete nem váltott soros, akkor sem a video-, sem az audiojel nem jelenik meg a kimeneten.
- A maximális támogatott HD videofelbontás a képkockasebességtől függően 1920 x 1080 @ 25/30 P vagy 1280 x 720 @ 50/60 P lehet.
- A képkockasebességtől függően a 1920 x 1080 @ 25/30 P vagy 1280 x 720 @ 50/60 P felbontású videók nem játszhatók le.
- A megadottól eltérő típusú és formátumú filmfájlokat a készülék nem minden esetben képes megfelelően lejátszani.
- A filmfájlok maximális átviteli sebessége 20 Mb/s. (csak Motion JPEG: 10 Mb/s)
- A 4.1-es vagy újabb verziójú kódolással készült profilok folyamatos lejátszása H.264/AVC mellett nem garantálható.
- A DTS audiokodek használata nem támogatott.
- A 30 GB-nál nagyobb méretű filmfájlok lejátszása nem támogatott.
- A DivX filmfájlnak és a hozzá tartozó feliratfájlnak ugyanabban a mappában kell lennie.
- A feliratok megjelenítéséhez a feliratfájl és a videofájl nevének meg kell egyeznie.
- A nagysebességű adatátvitelt nem támogató USB-kapcsolat használata esetén előfordulhat, hogy a videolejátszás nem működik megfelelően.

- Előfordulhat, hogy a GMC- (Global Motion Compensation) kódolású fájlokat nem lehet lejátszani.
- Miközben a Movie List (Filmlista) funkció segítségével filmet néz, a kép állítható a távirányító Energy Saving (Energiatakarékos üzemmód) gombjával állítható. Az egyes képmódok felhasználói beállítása nem működik.

Képbeállítás

- 1 Nyomja meg a **MENU (MENÜ)** gombot a **Pop-Up (előugró)** menük eléréséhez.
- 2 A navigációs gombokkal lépjen a **Set Video Play. (Videolejátszás beállítása.)**, **Set Video. (Videobeállítások.)** vagy **Set Audio. (Audiobeállítások.)** lehetőségre, majd nyomja meg az **OK** gombot.

**MEGJEGYZÉS**

- A **Movie List (Filmlista)** beállításainak módosítása nincs hatással a **Photo List (Fényképlista)** és **Music List (Zenelista)** beállításaira.
- A **Photo List (Fényképlista)** és **Music List (Zenelista)** módosításai hasonlóképpen változnak, mint a **Photo List (Fényképlista)** és **Music List (Zenelista)** menüben, kivéve a **Movie List (Filmlista)** esetében.
- Ha leállítás után folytatja a videofájl lejátszását, a lejátszás a leállítás pontjától folytatódik.

Ha a **Videolejátszás beállítása** menüpontot választja,

- 1 Nyomja meg a navigációs gombokat és lépjen tovább a **Picture Size (Képméret)**, az **Audio Language (Hang nyelve)**, az **Subtitle Language** vagy a **Repeat (Ismétlés)** menüpontra.
- 2 Nyomja meg a navigációs gombokat, és lépjen tovább a megfelelő beállítások elvégzéséhez.

Menü	Leírás
Picture Size (Képméret)	A kívánt képformátum kiválasztása a film lejátszása alatt.
Audio Language (Hang nyelve)	A hang nyelvcsoportjának módosítása filmlejátszás közben. Egyetlen hangszávvval rendelkező fájlok nem választhatók ki.
Subtitle Language (Feliratok nyelve)	A felirat be-/kikapcsolása.
Language (Nyelv)	SMI-formátumú feliratok esetén kapcsol be. Kiválasztható a felirat nyelve.
Code Page (Kód oldal)	Kiválaszthatja a felirat betűtípusát. Az alapértelmezett beállításban a betűkészlet azonos az általános menük betűkészletével.
Sync (Szinkronizálás)	A megjelenített szöveg és a film eltérésének szinkronizálása -10 és +10 másodperc között, 0,5 másodperces lépésekkel.
Position (Helyzet)	A felirat helyzetének (fent vagy lent) beállítása lejátszás közben.
Size (Méret)	Filmlejátszás közben beállíthatja a felirat méretét.
Repeat (Ismétlés)	A filmlejátszás ismétlés funkciójának be-/kikapcsolása. Bekapcsolt állapotban a készülék ismételt lejátszsa a mappában lévő fájlt. Ha két, egymást követő fájl neve megegyezik, a lejátszás akkor is elindulhat, ha az ismételt lejátszás ki van kapcsolva.

Code Page (Kódkészlet)	Támogatott nyelv
Latin1	angol, spanyol, francia, német, olasz, svéd, finn, holland, portugál, dán, román, norvég, albán, gael, walesi, ír, katalán, valenciai
Latin2	bosnyák, lengyel, horvát, cseh, szlovák, szlovén, szerb, magyar
Latin4	észti, lett, litván
Cyrillic (Cirill)	bolgár, macedón, orosz, ukrán, kazah
Greek (Görög)	görög
Korean (Koreai)	Korean (Koreai)



MEGJEGYZÉS

- Egy feliratfájlban belül maximum 10 000 szinkronblokk támogatott.
- Videó lejátszása közben a képméret a **ARC** gombbal állítható be.
- A készülék csak a képernyőmenüvel megegyező nyelvű feliratokat támogatja.
- A feliratfájlok nyelvétől függően a kódoldal opciói esetleg nem működnek.
- Válassza ki a feliratfájloknak megfelelő kódoldalt.

Ha a **Set Video. (Videobeállítások.)** menüpontot választja,

- 1 Nyomja meg a navigációs gombokat, és lépjen tovább a megfelelő beállítások elvégzéséhez.

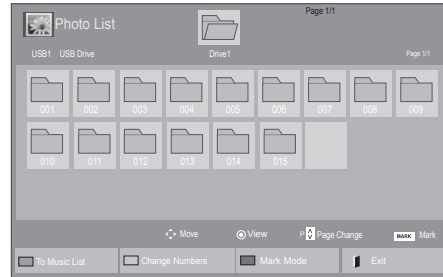

Ha a **Set Audio. (Audiobeállítások.)** menüpontot választja,

- 1 Nyomja meg a navigációs gombokat, és lépjen tovább a **Sound Mode (Hangüzemmód), Clear Voice II (Tiszta hang II)** vagy a **Balance (Balansz)** menüpontok megjelenítéséhez.
- 2 Nyomja meg a navigációs gombokat, és lépjen tovább a megfelelő beállítások elvégzéséhez.

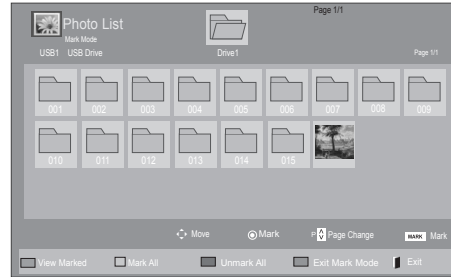

Fényképek megtekintése

Az USB-eszközön tárolt képi fájlok megtekintése. A képernyőn megjelenített képek modelltől függően különbözhetnek.



- 1 A navigációs gombok segítségével lépjen a **MY MEDIA (Saját média)** menüre, majd nyomja meg az **OK** gombot.
- 2 A navigációs gombokkal lépjen a **Photo List (Fényképlista)** menüre, majd nyomja meg az **OK** gombot.
- 3 A navigációs gombokkal lépjen a kívánt map-pára, majd nyomja meg az **OK** gombot.
- 4 A navigációs gombokkal lépjen a kívánt fájlra, majd nyomja meg az **OK** gombot.

Menü	Leírás
View Marked (Kijelölt megtekintése)	A kijelölt fénykép fájllal megjelenítése.
Mark All (Az összes kijelölése)	A képernyőn látható összes fénykép kijelölése.
Unmark All (Kijelölések törlése)	Minden kijelölt fénykép kijelölésének megszüntetése.
Exit Mark Mode (Kilépés kijelölés módból)	Kilépés a Kijelölés mód funkcióból.

- 5 Tekintse meg a fényképeket.



MEGJEGYZÉS

- A nem támogatott fájlok csak ikonként jelennek meg az előnézetben .
- A rendellenes fájlok bittérkép formában jelennek meg .

Fénykép-beállítások használata

A fényképek megtekintésekor használja a következő opciókat.

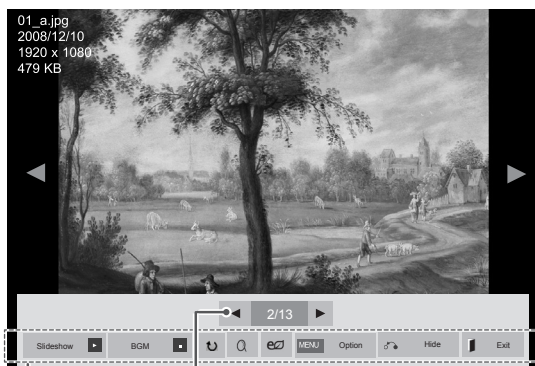

Beállítások Kiválasztott fényképek száma

Opció	Leírás
<p>Slideshow (Diavetítés)</p>	<p>Elindítja vagy leállítja a kiválasztott fényképek diavetítését.</p> <p>Ha nem választott ki fényképet, a diavetítés funkció az aktuális mappába mentett összes fényképet lejátszza.</p> <p>Az Option menüpontban beállíthatja a diavetítés sebességét és módját.</p>
<p>BGM (Háttérzene)</p>	<p>A háttérzene be- vagy kikapcsolása. A háttérzene mappájának beállításához válassza ki az Option (Opció) menüpontot.</p> <p>Az Option (Opció) menü a távirányító MENU (MENÜ) gombjával állítható be.</p>
<p>Rotate (Forgatás)</p>	<p>A fényképek elforgatása az óra járásával megegyező irányban (90°, 180°, 270°, 360°-kal).</p> <p>! MEGJEGYZÉS</p> <ul style="list-style-type: none"> A támogatott fényképméret korlátozott. Olyan fényképet nem lehet elforgatni, melynél az elforgatott szélességű kép felbontása meghaladja a támogatott felbontási méretet.
<p>Zoom (Nagyítás)</p>	<p>A kép felnagyítása 200% vagy 400%-kal.</p> <p>! MEGJEGYZÉS</p> <ul style="list-style-type: none"> A 200% vagy 400%-os nagyítás csak a 1372×772 vagy annál nagyobb képpontméret esetén működik. A 960×540 vagy annál nagyobb képpontmérettel rendelkező képek esetén csak a 400%-os nagyítás működik megfelelően.

Opció	Leírás
<p>ENERGY SAVING (ENERGIATAKARÉKOS ÜZEMMÓD)</p>	<p>Módosítja a képernyő fényerejét az energiatakarékosság érdekében.</p>
<p>Option (Opció)</p>	<p>! MEGJEGYZÉS</p> <ul style="list-style-type: none"> Slide Speed: Diavetítési sebesség kiválasztása (Fast, Medium, Slow). TransitionEffect: A diavetítés megtekintési módjának beállítása. BGM: Zenemappa kiválasztása a háttérzenéhez. <p>! MEGJEGYZÉS</p> <ul style="list-style-type: none"> Bekapcsolt háttérzene mellett nem módosíthatja a zenemappát. Csak arról az eszközről választhat MP3 fájl tartalmazó mappát, ahonnan a fényképet éppen megjeleníti.
<p>Hide (Elrejtés)</p>	<p>Az opciókat tartalmazó ablak elrejtése. Az opciók megjelenítéséhez nyomja meg az OK gombot.</p>
<p>EXIT (KILÉPÉS)</p>	<p>Visszatérés a Photo List (Fényképlista) elemhez.</p>

Fényképbeállítások

- Nyomja meg a **MENU (MENÜ)** gombot az **Option (Opció)** menük eléréséhez.
- A navigációs gombokkal lépjen a **Set Photo View. (Fénykép nézet beállítása.)**, **Set Video. (Videobeállítások.)** vagy **Set Audio. (Audiobeállítások.)** lehetőségre, majd nyomja meg az **OK** gombot.





! MEGJEGYZÉS

- A **Movie List (Filmlista)** beállításainak módosítása nincs hatással a **Photo List (Fényképlista)** és **Music List (Zenelista)** beállításaira.
- A **Photo List (Fényképlista)** és **Music List (Zenelista)** módosításai hasonlóképpen változnak, mint a **Photo List** és **Music List (Zenelista)** menüben, kivéve a **Movie List (Filmlista)** esetében.

A **Set Photo View** lehetőség kiválasztása esetén

- 1 A navigációs gombokat megnyomva lépegethet és választhat a **Slide Speed**, **Transition Effect** vagy a **BGM lehetőség között**.
- 2 Nyomja meg a navigációs gombokat, és lépjen tovább a megfelelő beállítások elvégzéséhez.

Transition Effect opció

Opció	Leírás
Sliding	<p>A következő diafelvétel megjelenésével az aktuális dia „kicsúszik” a képből.</p> 
Stairs	<p>A következő diafelvétel megjelenésével az aktuális dia lépcsőzetesen lép ki a képből.</p> 
Door Open/Close	<p>Az aktuális dia egy kinyíló ajtóban jelenik meg, illetve egy záródó ajtó mögött tűnik el.</p> 
Shutter	<p>Az aktuális diafelvétel egy felhúzódó redőny mögött jelenik meg, és egy leereszkedő redőny mögött tűnik el.</p> 
Fade In	<p>Az aktuális kép eltűnik, és lassan megjelenik a következő.</p> 

Ha a **Set Video (Videobeállítások)** menüpontot választja,

- 1 Nyomja meg a navigációs gombokat, és lépjen tovább a megfelelő beállítások elvégzéséhez.

Ha a **Set Audio (Audiobeállítások)** menüpontot választja,

- 1 Nyomja meg a navigációs gombokat, és lépjen tovább a **Sound Mode (Hangüzemmód)**, **Clear Voice II (Tiszta hang II)** vagy a **Balance (Balansz)** menüpontok megjelenítéséhez.
- 2 Nyomja meg a navigációs gombokat, és lépjen tovább a megfelelő beállítások elvégzéséhez.

Zenehallgatás

- 1 A navigációs gombok segítségével lépjen a **MY MEDIA (Saját média)** menüre, majd nyomja meg az **OK** gombot.
- 2 A navigációs gombokkal lépjen a **Music List (Zenelista)** menüpontra, majd nyomja meg az **OK** gombot.
- 3 A navigációs gombokkal lépjen a kívánt mappára, majd nyomja meg az **OK** gombot.
- 4 A navigációs gombokkal lépjen a kívánt fájlra, majd nyomja meg az **OK** gombot.

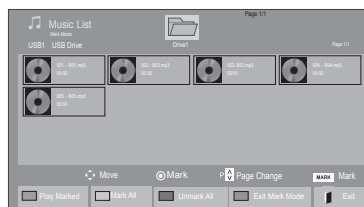
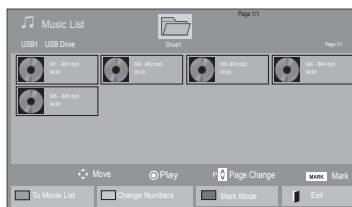

Menü	Leírás
Play Marked (Kijelölt lejátszása)	A kijelölt zenefájl megjelenítése.
Mark All (Az összes kijelölése)	A képernyőn látható összes zenefájl kijelölése.
Unmark All (Kijelölések törlése)	Minden kijelölt zenefájl kijelölésének megszüntetése.
Exit Mark Mode (Kilépés kijelölés módból)	Kilépés a Kijelölés mód funkcióból.

- 5 Zenelejátszás.

6 A lejátszást a következő gombokkal szabályozhatja.

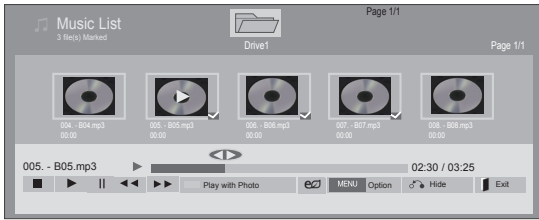

Gomb	Leírás
	A lejátszás leállítása
	Zenefájl lejátszása
	Lejátszás szüneteltetése vagy folytatása
	Ugrás a következő fájlra
	Ugrás az előző fájlra
vagy	Lejátszás közben A gomb megnyomásával lejátszhatja az előző zenefájlt. A gomb megnyomásával lejátszhatja a következő zenefájlt.
Zöld gomb	A kijelölt zenefájl lejátszásának megkezdése és ugrás a Photo List (Fényképlista) elemre.
ENERGY SAVING (ENERGIATAKARÉKOS ÜZEMMÓD)	Módosítja a képernyő fényerejét az energiatakarékosság érdekében.
Option (Opció)	Az Option (Opció) menü megjelenítése.
Hide (Elrejtés)	Az opciókat tartalmazó ablak elrejtése. Az opciók megjelenítéséhez nyomja meg az OK gombot.
EXIT (KILÉPÉS)	A zenelejátszó megjelenítése közben az EXIT (KILÉPÉS) gombot megnyomva csak a zenelejátszás áll le, a készülék nem tér vissza normál állapotba. A zenelejátszó elrejtett vagy a zenelejátszás leállított állapotában az EXIT (KILÉPÉS) gombot megnyomva a lejátszó visszatér normál állapotba.
"<" vagy ">"	Lejátszás közben a < vagy a > gomb használatával lejátszhatja a kurzorral kijelölt fájlt.

Tipppek zenefájlok lejátszásához

- Ez az egység nem támogatja az MP3 fájlok beágyazott ID3 címkéit.

! MEGJEGYZÉS

- A nem támogatott fájlok csak ikonként jelennek meg az előnézetben
- A rendellenes fájlok bittérkép formában jelennek meg
- A sérült zenefájlok nem játszhatók le, és a lejátszási idejük helyett 00:00 jelenik meg.
- A szerzői jogvédelem alatt álló, fizetős szolgáltatásból letöltött zenefájlok lejátszása nem indul el, lejátszási idejük pedig nem jelenik meg megfelelően.
- Az OK, gombok megnyomásakor leáll a képernyőkímélő.
- Ebben az üzemmódban a távvezérlő PLAY (LEJÁTSZÁS) () , Pause (Szünet) () ,) ,) gombjait is használhatja.
- A következő zeneszám kiválasztásához használja a gombot, az előző zeneszám kijelöléséhez pedig a gombot.

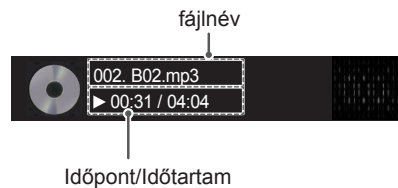

Zene opciók

- 1 Nyomja meg a **MENU (MENÜ)** gombot a **Pop-Up (előugró)** menük eléréséhez.
- 2 A navigációs gombokkal lépjen a **Set Audio Play (Audiolejátszás beállítása)** vagy a **Set Audio (Audiobeállítások) lehetőségre**, majd nyomja meg az **OK** gombot.



MEGJEGYZÉS

- A **Movie List** (Filmlista) beállításainak módosítása nincs hatással a **Photo List** (Fényképlista) és **Music List** (Zenelista) beállításaira.
- A **Photo List** (Fényképlista) és **Music List** (Zenelista) módosításai hasonlóképpen változnak, mint a **Photo List** és **Music List** (Zenelista) menüben, kivéve a **Movie List** (Filmlista) esetében.

Ha a **Set Audio Play. (Audiolejátszás beállítása)** menüpontot választja,

- 1 A navigációs gombok segítségével válassza ki a **Repeat (Ismétlés)** vagy **Random (Véletlenszerű)** lehetőséget.
- 2 Nyomja meg a navigációs gombokat, és lépjen tovább a megfelelő beállítások elvégzéséhez.

Ha a **Set Audio (Audiobeállítások)** menüpontot választja,

- 1 Nyomja meg a navigációs gombokat, és lépjen tovább a **Sound Mode (Hangüzemmód)**, **Clear Voice II (Tiszta hang II)** vagy a **Balance (Balansz)** menüpontok kiválasztásához.
- 2 Nyomja meg a navigációs gombokat és lépjen tovább a megfelelő beállítások elvégzéséhez.

A Tartalomlista megtekintése

Lejátssza a tárolt fájlokat a SuperSign Manager Export opciójával.

- 1 A navigációs gombok segítségével lépjen a **MY MEDIA (Saját média)** menüre, majd nyomja meg az **OK** gombot.
- 2 A navigációs gombokkal lépjen a Contents List (Tartalomlista) pontra, majd nyomja meg az **OK** gombot.
- 3 A navigációs gombokkal lépjen a kívánt mappára, majd nyomja meg az **OK** gombot.
- 4 A navigációs gombokkal lépjen a kívánt fájlra, majd nyomja meg az **OK** gombot.

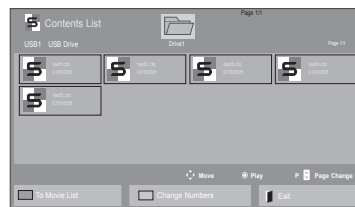

MEGJEGYZÉS

- A Contents List (Tartalomlista) médiafájljainak lejátszása alatt csak a **BACK (VISSZA)**, **EXIT (KILÉPÉS)** és **Volume (Hangerő)** gombok működnek. A **BACK (VISSZA)** vagy **EXIT (KILÉPÉS)** gomb megnyomásával leállíthatja a médiafájl lejátszását, és visszatérhet a képernyő megtekintési módjába.
- Ha az USB-eszközön megtalálható az **AutoPlay** mappa, a készülék az USB-eszköz és a monitor csatlakoztatását követően automatikusan lejátssza az eszközön tárolt, támogatott formátumú fájlokat.

DivX® VOD ismertető

DivX® VOD regisztráció

A megvásárolt vagy kölcsönzött DivX® VOD tartalmak lejátszásához először regisztrálnia kell a **www.divx.com/vod** weboldalon a készülék 10 számjegyű DivX regisztrációs kódjának megadásával.

- 1 Nyomja meg a **MENU (MENÜ)** gombot a főmenük eléréséhez.
- 2 A navigációs gombok segítségével lépjen a **MY MEDIA (SAJÁT MÉDIA)** menüre, majd nyomja meg az **OK** gombot.
- 3 Nyomja meg a kék gombot.
- 4 A navigációs gombok segítségével lépjen a **DivX Reg. kód** menüpontra, majd nyomja meg az **OK** gombot.
- 5 Nézze meg a kijelző regisztrációs kódját.
- 6 Amikor befejezte, nyomja meg az **EXIT (KILÉPÉS)** gombot.
Ha vissza kíván lépni az előző menübe, nyomja meg a **BACK (VISSZA)** gombot.

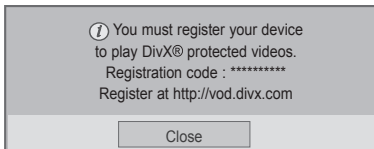

MEGJEGYZÉS

- A regisztrációs kód ellenőrzése közben előfordulhat, hogy néhány gomb nem működik.
- Ha egy másik készülék DivX regisztrációs kódját használja, nem tudja lejátszani a kölcsönzött vagy megvásárolt DivX-fájlt. Feltétlenül az adott TV-hez tartozó DivX regisztrációs kódot használja.
- A nem a szabványos DivX-kodekkel konvertált video- és audiofájlok megsérülhetnek, illetve előfordulhat, hogy a készülék nem játssza le azokat.
- A DivX VOD-kód segítségével akár 6 készüléket is aktiválhat egyazon fiók alatt.

DivX® VOD-regisztráció törlése

Regisztrációját a www.divx.com/vod weboldalon a készülék 8 számjegyű regisztráció-törlési kódjával törölheti.

- 1 Nyomja meg a **MENU (MENÜ)** gombot a főmenük eléréséhez.
- 2 A navigációs gombok segítségével lépjen a **MY MEDIA (SAJÁT MÉDIA)** menüre, majd nyomja meg az **OK** gombot.
- 3 Nyomja meg a kék gombot.
- 4 A navigációs gombok segítségével lépjen a **Deactivation (Deaktiválás)** menüre, majd nyomja meg az **OK** gombot.
- 5 A navigációs gombokkal válassza ki a **Yes (Igen)** lehetőséget a megerősítéshez.

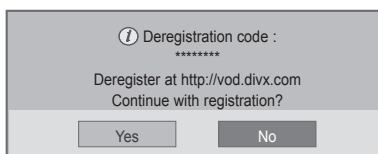

- 6 Amikor befejezte, nyomja meg az **EXIT (KILÉPÉS)** gombot.
Ha vissza kíván lépni az előző menübe, nyomja meg a **BACK (VISSZA)** gombot.

! MEGJEGYZÉS

- Amennyiben egyszer már törölte regisztrációját, DivX® VOD-tartalmak megtekintéséhez ismét regisztrálnia kell készülékét.

A PIP/PBP funkció használata

Az USB-eszközön tárolt videókat és képeket megjelenítheti egyetlen fő- és alképernyőre osztott monitoron.

- 1 A **MENU (MENÜ)** gomb megnyomásával lépjen az **OPTION (OPCIÓ)** lehetőségre, majd nyomja meg az **OK** gombot.
- 2 A **PIP/PBP** gomb megnyomásával válassza ki a **PIP** vagy **PBP** funkciót, majd nyomja meg az **OK** gombot.

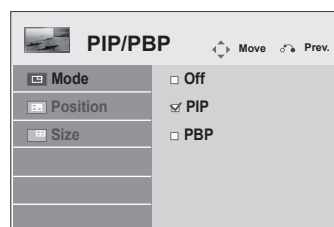

- 3 Válassza ki a **My Media (Saját média)** menüben a **Movie List (Filmlista)** vagy **Photo List (Fényképlista)** mappát.

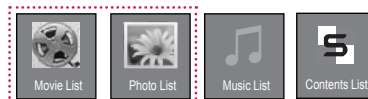

- 4 Válassza ki a megfelelő fájlt, majd nyomja meg az **OK** gombot.

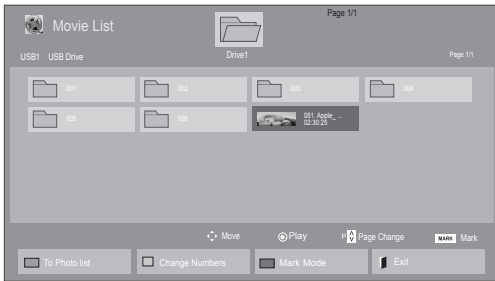

- 6 A hang beállításához válasszon a Main (Fő) és Sub (Al-) lehetőségek közül. A **PIP** vagy **PBP** funkció használatához meg kell adnia a megfelelő hangkimenetet.

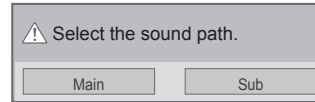

- 5 A lejátszási listán válassza ki a **PIP** vagy **PBP** ikont.

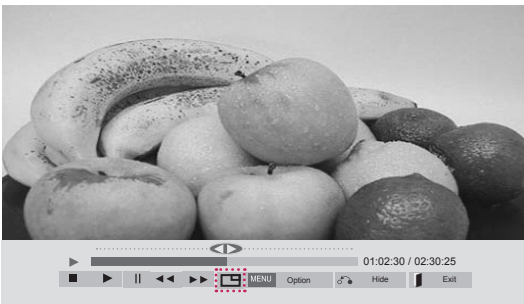

< MOVIE LIST (FILMLISTA) >



< PHOTO LIST (FÉNYKÉPLISTA) >

BEÁLLÍTÁSOK TESTRESZABÁSA

A főmenü elérése

- 1 Nyomja meg a **MENU (MENÜ)** gombot a főmenük eléréséhez.
- 2 A navigációs gombok segítségével lépjen a következő menük egyikére, majd nyomja meg az **OK** gombot.
- 3 A navigációs gombok segítségével lépjen a kívánt beállításra vagy opcióra, majd nyomja meg az **OK** gombot.
- 4 Amikor befejezte, nyomja meg az **EXIT (KILÉPÉS)** gombot.
Az előző menübe való visszatéréshez nyomja meg a **BACK (VISSZA)** gombot.

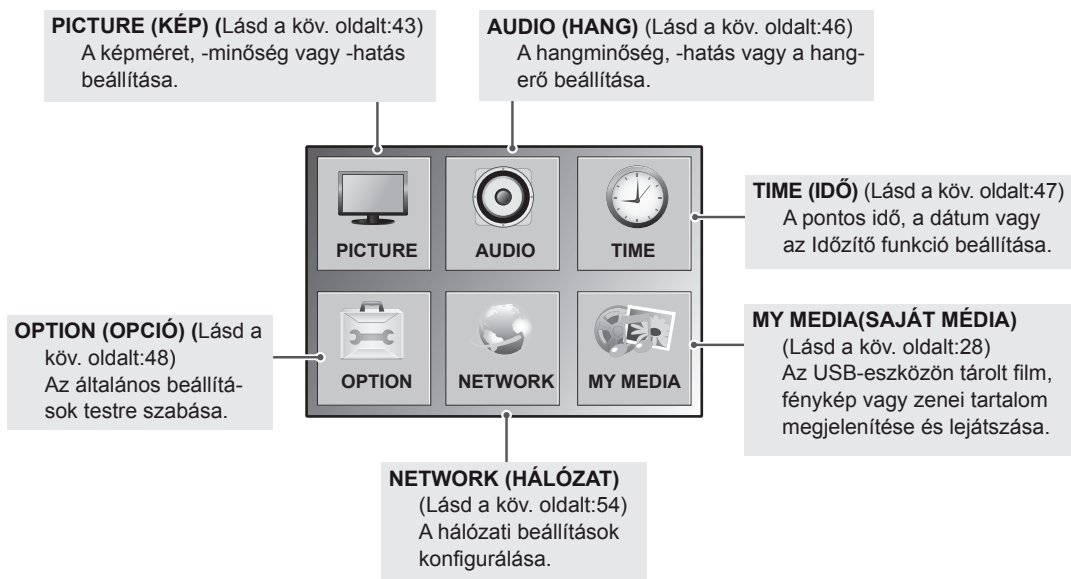

A KÉP menü beállításai

- 1 Nyomja meg a **MENU (MENÜ)** gombot a főmenük eléréséhez.
- 2 A navigációs gombok segítségével lépjen a **PICTURE (KÉP)** menüre, majd nyomja meg az **OK** gombot.
- 3 A navigációs gombok segítségével lépjen a kívánt beállításra vagy opcióra, majd nyomja meg az **OK** gombot.
 - Ha vissza kíván térni az előző szintre, nyomja meg a **BACK (VISSZA)** gombot.
- 4 Amikor befejezte, nyomja meg az **EXIT (KILÉPÉS)** gombot. Az előző menübe való visszatéréshez nyomja meg a **BACK (VISSZA)** gombot.

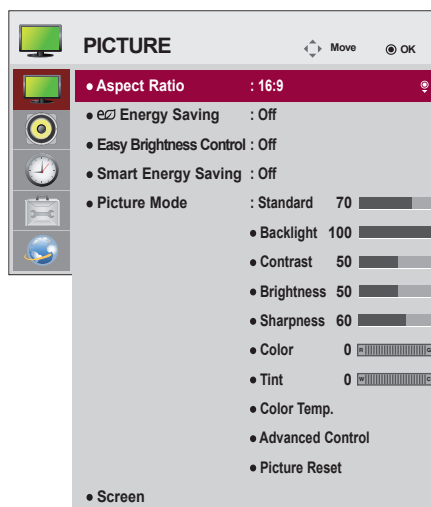

A rendelkezésre álló képbeállítások a következők:

Beállítás	Leírás
Aspect Ratio (Képarány)	Úgy módosítja a képméretet, hogy a képek optimális méretben jelenjenek meg.
Energy Saving (Energiatakarékos üzemmód)	A képernyő fényerejének automatikus beállítása a környezeti feltételeknek megfelelően.
	Szint
	Off (Ki) Az energiatakarékos üzemmód kikapcsolása
	Minimum/Medium/Maximum (Minimális/Közepes/Maximális) A háttérfény fényerőszintjének kiválasztása.
	Screen off (Kép kikapcsolása) A rendszer 3 másodpercen belül kikapcsolja a képernyőt.
Easy Brightness Control	Háttérvilágítás beállítása a megadott ütemterv szerint.
	Mód
	Off (Ki) Az Easy Brightness Control funkció kikapcsolása.
	On (Be) Az Easy Brightness Control funkció bekapcsolása.
	<div style="border: 1px solid black; padding: 10px;"> <p>! MEGJEGYZÉS</p> <ul style="list-style-type: none"> • Ha az aktuális idő nincs beállítva, akkor az Easy Brightness Control funkció nem működik. • Ha az Energy Saving (Energiatakarékos üzemmód) Maximum (maximális) beállításon van, akkor az Easy Brightness Control funkció nem működik. • Legfeljebb hat ütemezést lehet megadni, amelyeket növekvő sorrendbe rendez a rendszer. • Ha már van hat ütemezés, akkor a hetedikként megadni kívánt ütemezés automatikusan törlésre kerül. • Ütemezés törléséhez nyomja meg az OK gombot. • Dupla ütemezések esetén csak a háttérvilágítás értéke változik. • A modelltől függően lehetséges, hogy nem támogatott. </div>
Smart Energy Saving (Intelligens energiatakarékos üzemmód)	A képernyő fényerejétől függően beállítja a háttérfényt és a kontrasztot.
	Szint
	Off (Ki) Kikapcsolja a Smart Energy Saving (Intelligens energiatakarékos üzemmód) funkciót.
	On (Be) Lehetővé teszi, hogy a Smart Energy Saving (Intelligens energiatakarékos üzemmód) funkcióval energiát takarítson meg a beállított energiatakarékosági rátának megfelelően.

Beállítás	Leírás	
Picture Mode (Képzüemmód)	A monitor legjobb teljesítményének elérése érdekében kiválaszt egyet az előre beállított képekből, vagy minden üzemmódban testreszabja az opciókat. Önnek is lehetősége van az egyes üzemmódok speciális opcióinak testreszabására. Az elérhető előre beállított képzüemmódok a monitortól függően eltérőek.	
	Mód	
	Vivid (Élénk)	A kontraszt, fényerő, színtelítettség és a képesség hangsúlyosabbá tételével az eladótéri környezethez állítja be a képet.
	Standard (Normál)	A normál környezethez állítja be a képet.
	Cinema (Mozi)	A mozifilm hatását keltő módon optimalizálja a videoképet, hogy a nézőnek olyan érzése legyen, mintha moziban lenne.
	Sport	Az elsődleges színek, például a fehér, a fűzöld és az égszínkék fokozásával optimalizálja az intenzív és dinamikus tevékenységeket megjelenítő videoképet.
	Game (Játék)	A videoképet gyors játékokhoz, például számítógépes vagy más játékokhoz optimalizálja.
SCREEN (KÉPERNYŐ) (Csak az RGB mód esetében)	A számítógép kijelzőbeállításainak testreszabása RGB módban.	
	Opció	
	Resolution (Felbontás)	A megfelelő felbontás kiválasztása. Lásd: „A számítógép kijelzőbeállításainak testreszabása”.
	Auto Config. (Automatikus konfigurálás)	Automatikusan beállítja a képernyő helyzetét, az órát és az órajel fázist. A beállítás közben a megjelenített kép néhány másodpercig remeghet.
	Position/Size/Phase (Helyzet/Méret/Órajel fázis)	A beállítások igazítása nem tiszta kép esetében, különös tekintettel arra, ha a karakterek „elhúznak”. Futtassa az Auto Config. (Automatikus konfigurálás) funkciót a beállítások megadása előtt.
	Reset (Visszaállítás)	Az opciók visszaállítása az alapértelmezett beállításokra.

Képzüemmód beállítások

Beállítás	Leírás
Backlight (Háttérfény)	A képernyő fényerejének beállítása az LCD-háttérfény szabályozásával. A fényerősség csökkentésével a képernyő sötétebb lesz, és az energiafogyasztás videojel bármilyen mértékű vesztesége nélkül csökken.
Contrast (Kontraszt)	Növeli vagy csökkenti a videojel-átmenetet. A Contrast (Kontraszt) opcióval a kép fényes részének telítettségét szabályozhatja.
Brightness (Fényerő)	Beállítja a képjel alapszintjét. A Brightness (Fényerő) funkcióval a kép sötét részének telítettségét szabályozhatja.
Sharpness (Képelesség)	A kép világos és sötét területei között lévő határvonalak élességét állítja be. Minél alacsonyabb a beállított szint, annál lágyabb a kép.
Color (Színtelítettség)	A színek intenzitásának beállítása.
Tint (Árnyalat)	A piros és zöld színek szintje közötti egyensúly beállítása.
Color Temp. (Színhőmérséklet)	A Warm (Meleg) beállítással a piros és egyéb meleg színek megjelenését javíthatja, a Cool (Hideg) beállítással pedig a képet kékebb árnyalatúvá teheti.
Advanced Control (Speciális beállítások)	Testreszabja a speciális opciókat. Lásd a Speciális képbéállítások c. fejezetet.
Picture Reset (Kép visszaállítása)	A beállított értékek visszaállítása az alapértelmezett értékekre.

Speciális beállítások

Beállítás	Leírás
Dynamic Contrast (Dinamikus kontraszt) Off/High/Medium/Low (Ki/Magas/Közepes/Alacsony)	A kontraszt beállítása a képernyő fényerejének megfelelően. A képminőség javul, a fényes részek fényesebbé, a sötét részek pedig sötétebbé válnak. (A funkció a következő módban működik - AV, Component, HDMI-DTV, DVI-DTV, Display Port-DTV)
Dynamic Color (Dinamikus szín) (Off/High/Low) (Ki/Magas/Alacsony)	A képernyő színének beállítása, hogy azok élénkebbnek, gazdagabbnak és tisztábbnak látszanak. Ez a funkció a színárnyalatokat, a telítettséget és a fényerőt, így a vörös, a kék, a zöld és a fehér szín élénkebbnek hat. (A funkció a következő módban működik - AV, Component, HDMI-DTV, DVI-DTV, Display Port-DTV)
Clear White (Tiszta fehér) (Off/High/Low) (Ki/Magas/Alacsony)	A képernyő fehér területei világosabbnak és fehérebbnek látszanak.
Skin Color (Bőrszín) (-5 és 5 között)	Természetes árnyalatot kölcsönöz a képen megjelenő emberi bőr színének.
Noise Reduction (Zajcsökkentés) Off/High/Medium/Low (Ki/Magas/Közepes/Alacsony)	A képernyőn jelentkező zaj csökkentése a képminőség megőrzésével. (A funkció a következő módban működik - AV, Component, HDMI-DTV, DVI-DTV, Display Port-DTV)
Digital Noise Reduction (Digitális zajcsökkentés) Off/High/Medium/Low (Ki/Magas/Közepes/Alacsony)	Ez az opció csökkenti a videojelek létrehozásakor képződött zajt.
Gamma (High/Medium/Low) (Magas/Közepes/Alacsony)	Saját gammaérték beállítása. A képernyőn a magas gamma-értékek fehéres képeket, az alacsony gamma-értékek pedig nagy kontrasztú képeket eredményeznek.
Black Level (Feketeszint) (High/Low) (Magas/Alacsony)	<ul style="list-style-type: none"> • Low (Alacsony): A képernyőn megjelenő kép sötétebb lesz. • High (Magas): A képernyőn megjelenő kép világosabb lesz. A képernyő feketeszintjének a megfelelő szintre történő beállítása. (A funkció a következő módban működik - AV, Component, HDMI-DTV, DVI-DTV, Display Port-DTV)

 **MEGJEGYZÉS**

- Ha a Picture (Kép) menü „**Picture Mode (Kép üzemmód)**” **Vivid (Élénk)**, **Standard (Normál)**, **Cinema (Mozi)**, **Sport** vagy **Game (Játék)** értékre van beállítva, akkor az azokhoz tartozó almenüelemek automatikusan beállításra kerülnek.
- RGB-PC / DVI-D-PC(DTV) / HDMI-PC módban nem módosíthatja a színtelítettség és az árnyalat beállítását.
- A Smart Energy Saving (Intelligens energiatakarékos üzemmód) funkció használata esetén előfordulhat, hogy a képernyő telítettnek tűnik az állókép fehér területén.
- Ha az Energy Saving (energiatakarékos üzemmód) funkciót Minimum (Minimális), Medium (Közepes) vagy Maximum (Maximális) értékre állítja, a Smart Energy Saving (Intelligens energiatakarékos üzemmód) funkció kikapcsol.

AUDIÓ beállítások

- 1 Nyomja meg a **MENU (MENÜ)** gombot a főmenük eléréséhez.
- 2 A navigációs gombok segítségével lépjen az **AUDIO (HANG)** menüre, majd nyomja meg az **OK** gombot.
- 3 A navigációs gombok segítségével lépjen a kívánt beállításhoz vagy opcióra, majd nyomja meg az **OK** gombot.
 - Ha vissza kíván térni az előző szintre, nyomja meg a **BACK (VISSZA)** gombot.
- 4 Amikor befejezte, nyomja meg az **EXIT (KILÉPÉS)** gombot. Az előző menübe való visszatéréshez nyomja meg a **BACK (VISSZA)** gombot.

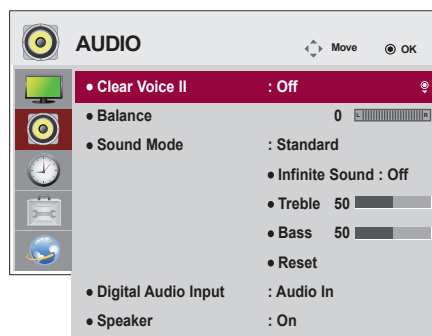

A rendelkezésre álló hangbeállítások a következők:

Beállítás	Leírás										
Clear Voice II	Az emberi hangtartomány megkülönböztetésével a beállítás kijelölésével a párbeszédtekstakciókban kivehetővé válnak.										
Balance (Balansz)	A bal és jobb oldali hangszórók közötti egyensúly beállítása a szoba körülményeinek megfelelően.										
Sound Mode (Hangüzemmód)	Mód <table border="1"> <tr> <td>Standard (Normál)</td> <td>Akkor válassza, ha normál minőségű hangot kíván hallani.</td> </tr> <tr> <td>Music (Zene)</td> <td>Akkor válassza, ha zenét kíván hallgatni.</td> </tr> <tr> <td>Cinema (Mozi)</td> <td>Akkor válassza, ha filmet kíván nézni.</td> </tr> <tr> <td>Sport</td> <td>Akkor válassza, ha sporteseményeket kíván nézni.</td> </tr> <tr> <td>Game (Játék)</td> <td>Akkor válassza, ha játszani kíván.</td> </tr> </table>	Standard (Normál)	Akkor válassza, ha normál minőségű hangot kíván hallani.	Music (Zene)	Akkor válassza, ha zenét kíván hallgatni.	Cinema (Mozi)	Akkor válassza, ha filmet kíván nézni.	Sport	Akkor válassza, ha sporteseményeket kíván nézni.	Game (Játék)	Akkor válassza, ha játszani kíván.
Standard (Normál)	Akkor válassza, ha normál minőségű hangot kíván hallani.										
Music (Zene)	Akkor válassza, ha zenét kíván hallgatni.										
Cinema (Mozi)	Akkor válassza, ha filmet kíván nézni.										
Sport	Akkor válassza, ha sporteseményeket kíván nézni.										
Game (Játék)	Akkor válassza, ha játszani kíván.										
Digital Audio Input	HDMI/DisplayPort: A HDMI és a kijelző portok digitális jelének hangját a monitor hangszóróján keresztül közvetíti. Audio In: A monitor hangszóróján keresztül közvetíti a hangot a HDMI és kijelző portok, valamint az Audio In port csatlakoztatásával.										
Speaker (Hangszóró)	ON (BE): Lehetővé teszi a hangkimenetet a monitor hangszórójába. (* A monitorhangszórókat külön lehet megvásárolni.) OFF (KI): Letiltja a hangkimenetet a monitor hangszórójába. Ezt a beállítási lehetőséget külső hangszórók igénybevételekor használja.										

Hangüzemmód beállítások

Beállítás	Leírás
Infinite Sound	Az LG Infinite Sound opciója 5.1 csatornás sztereó hangzást nyújt két hangszóróból.
Treble (Magas)	A domináns hangokat vezérli a kimeneten. A magas hangbeállítást feljebb kapcsolva a kimeneti hang magasabb frekvenciatartományban szólal meg.
Bass (Mély)	A lágyabb hangokat vezérli a kimeneten. A mély hang opciót feljebb kapcsolva a kimeneti hang alacsonyabb frekvenciatartományban szólal meg.
Reset (Visszaállítás)	Visszaállítja a hangüzemmód alapértelmezett beállításait.

IDŐ beállítása

- 1 Nyomja meg a **MENU (MENÜ)** gombot a főmenük eléréséhez.
- 2 A navigációs gombok segítségével lépjen az **TIME (IDŐ)** menüre, majd nyomja meg az **OK** gombot.
- 3 A navigációs gombok segítségével lépjen a kívánt beállításra vagy opcióra, majd nyomja meg az **OK** gombot.
 - Ha vissza kíván térni az előző szintre, nyomja meg a **BACK (VISSZA)** gombot.
- 4 Amikor befejezte, nyomja meg az **EXIT (KILÉPÉS)** gombot.

Az előző menübe való visszatéréshez nyomja meg az **EXIT (KILÉPÉS)** gombot.

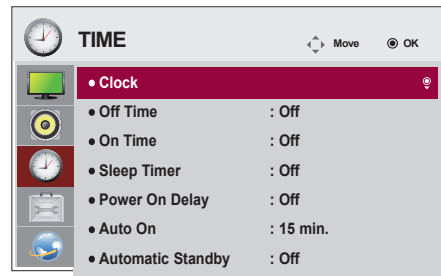

A rendelkezésre álló időbeállítások a következők:

Beállítás	Leírás
Clock (Óra)	A pontos idő funkció beállítása.
Off/On time (Időzítő be/ki)	Beállítja a monitor be- és kikapcsolásának időpontját.
Sleep Timer (Elalvásidőzítő)	A monitor kikapcsolásáig hátralévő időtartam beállítása. A monitor kikapcsolása, majd újbóli bekapcsolása esetén a kikapcsolásidőzítési funkció inaktíválódik.
Power on delay (Bekapcsolás késleltetése)	Több monitor csatlakoztatása esetén a bekapcsoláskor a monitorok a túlterhelés elkerülése érdekében külön-külön kapcsolnak be.
Auto off (Automatikus kikapcsolás)	Ha az Auto off (Automatikus kikapcsolás) funkció be van kapcsolva, és nincs bemeneti jel, akkor 15 perc elteltével a monitor automatikusan kikapcsol.
Automatic Standby (Automatikus készenlét)	Ha több mint 4 órán keresztül nem használja a monitort, az automatikusan kikapcsol.

! MEGJEGYZÉS

- Az Off/On time (Időzítő ki/be) beállításban akár hét időpont is beállítható; a monitor az ütemezési lista adott időpontjában be- vagy kikapcsol. Ha az ütemezési lista már több, előre beállított időpontot tartalmaz, a funkció az adott időponthoz legközelebb eső időpontban válik aktívvá.
- Az időzített kikapcsolás funkció csak akkor működik megfelelően, ha a készüléken be van állítva a pontos idő.
- Ha az időzített ki- és bekapcsolás ideje megegyezik, bekapcsolt készülék esetén a kikapcsolási idő élvez elsőbbséget a bekapcsolási idővel szemben, kikapcsolt készülék esetén pedig fordítva.

Az OPCIO menü beállításai

- 1 Nyomja meg a **MENU (MENÜ)** gombot a főmenük eléréséhez.
- 2 A navigációs gombok segítségével lépjen az **OPTION (OPCIÓ)** menüre, majd nyomja meg az **OK** gombot.
- 3 A navigációs gombok segítségével lépjen a kívánt beállításra vagy opcióra, majd nyomja meg az **OK** gombot.
 - Ha vissza kíván térni az előző szintre, nyomja meg a **BACK (VISSZA)** gombot.
- 4 Amikor végzett, nyomja meg az **EXIT (KILÉPÉS)** gombot. Ha vissza kíván lépni az előző menübe, nyomja meg az **EXIT (KILÉPÉS)** gombot.

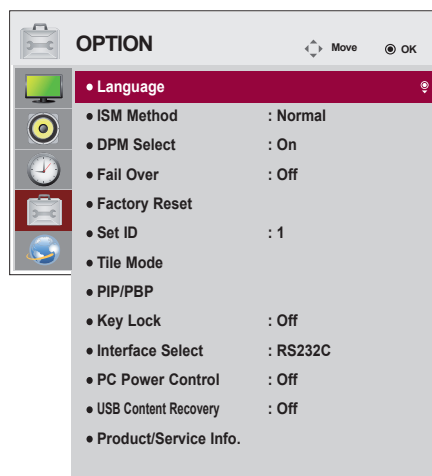

A rendelkezésre álló opciók következők:

Beállítás	Leírás																																					
Language (Nyelv)	A vezérlőelemek megjelenítési nyelvének kiválasztása.																																					
ISM mode (ISM üzemmód)	A képernyőn hosszabb ideig megjelenített, számítógépes vagy videojátéktól származó, lefagyott vagy állókép egy még akkor is látható szellemkép rögzülését eredményezheti, ha közben módosult a képernyőnézet. Kerülje el, hogy a képernyő hosszú ideig állóképet jelenítsen meg. Beállítás <table border="1"> <tr> <td>Normal (Normál)</td> <td>Hagyja a normál beállításon, ha a képbeégés bekövetkezését nem tartja reális veszélynek.</td> </tr> <tr> <td>Orbiter (Képmozgató)</td> <td>Képmozgatással meg lehet előzni a szellemképek kialakulását. Mindazonáltal a legjobb, ha egyetlen képet sem hagy tartósan megjelenítve a képernyőn. A tartósan megjelenített képek kialakulásának megelőzése érdekében a képernyő 2 percnél megmozdul.</td> </tr> <tr> <td>Inversion (Inverzió)</td> <td>Ez a funkció megfordítja a képernyő panelszínét. A panelszín 30 másodpercenként automatikusan megfordul.</td> </tr> <tr> <td>White Wash (Fehértörlés)</td> <td>A White Wash (Fehértörlés) a képernyőt összefüggő fehér színnel telíti. Ez segít a képernyőn lévő tartósan megjelenített és beégett képek eltávolításában. Előfordulhat, hogy egy tartósan megjelenített képet nem lehet teljesen eltüntetni fehértörléssel.</td> </tr> </table>	Normal (Normál)	Hagyja a normál beállításon, ha a képbeégés bekövetkezését nem tartja reális veszélynek.	Orbiter (Képmozgató)	Képmozgatással meg lehet előzni a szellemképek kialakulását. Mindazonáltal a legjobb, ha egyetlen képet sem hagy tartósan megjelenítve a képernyőn. A tartósan megjelenített képek kialakulásának megelőzése érdekében a képernyő 2 percnél megmozdul.	Inversion (Inverzió)	Ez a funkció megfordítja a képernyő panelszínét. A panelszín 30 másodpercenként automatikusan megfordul.	White Wash (Fehértörlés)	A White Wash (Fehértörlés) a képernyőt összefüggő fehér színnel telíti. Ez segít a képernyőn lévő tartósan megjelenített és beégett képek eltávolításában. Előfordulhat, hogy egy tartósan megjelenített képet nem lehet teljesen eltüntetni fehértörléssel.																													
Normal (Normál)	Hagyja a normál beállításon, ha a képbeégés bekövetkezését nem tartja reális veszélynek.																																					
Orbiter (Képmozgató)	Képmozgatással meg lehet előzni a szellemképek kialakulását. Mindazonáltal a legjobb, ha egyetlen képet sem hagy tartósan megjelenítve a képernyőn. A tartósan megjelenített képek kialakulásának megelőzése érdekében a képernyő 2 percnél megmozdul.																																					
Inversion (Inverzió)	Ez a funkció megfordítja a képernyő panelszínét. A panelszín 30 másodpercenként automatikusan megfordul.																																					
White Wash (Fehértörlés)	A White Wash (Fehértörlés) a képernyőt összefüggő fehér színnel telíti. Ez segít a képernyőn lévő tartósan megjelenített és beégett képek eltávolításában. Előfordulhat, hogy egy tartósan megjelenített képet nem lehet teljesen eltüntetni fehértörléssel.																																					
DPM Select (DPM-választás)	Az energiatakarékos üzemmód be- vagy kikapcsolása. <div style="border: 1px solid black; padding: 5px;"> <p>! MEGJEGYZÉS</p> <ul style="list-style-type: none"> • Az Energy Saving (Energiatakarékos üzemmód) kikapcsolható, vagy megadható, hogy a készülék mennyi idő elteltével lépjen energiatakarékos üzemmódba. Ennek értéke a következő lehet: 5 sec./10 sec./15 sec./1 min./3 min./5 min./10 min (5 mp/10 mp/15 mp/1 per c/3 perc/5 perc/10 perc). • Az eredmény az adott környezettől függ. • A modelltől függően lehetséges, hogy nem támogatott. </div>																																					
Fail Over	Ha nincs bemeneti jel, automatikusan másik, jellel rendelkező bemenetre kapcsol. Beállítás <table border="1"> <tr> <td>Off</td> <td colspan="4">A bementi forrás automatikus bekapcsolási funkciójának leállítása.</td> </tr> <tr> <td>Auto</td> <td colspan="4">Megpróbál egy olyan másik bemeneti forrást keresni, amely a meghatározott bemeneti rendnek megfelelő videojelet közvetít, ha a jelenlegi bemeneti forrásból nem érkezik videojel. (Kövessen az alábbi táblázatban feltüntetett sorrendet.)</td> </tr> <tr> <td>Jelenlegi bemeneti forrás</td> <td>1. kísérlet</td> <td>2. kísérlet</td> <td>3. kísérlet</td> <td>4. kísérlet</td> </tr> <tr> <td>RGB</td> <td>HDMI</td> <td>DVI</td> <td>DP</td> <td rowspan="4">Ha nincs olyan elérhető videojel, amelyre átkapcsolhatna, akkor továbbra is az aktuális bemeneti jelforrást használja a készülék.</td> </tr> <tr> <td>DVI</td> <td>HDMI</td> <td>DP</td> <td>RGB</td> </tr> <tr> <td>HDMI</td> <td>DVI</td> <td>DP</td> <td>RGB</td> </tr> <tr> <td>DP</td> <td>HDMI</td> <td>DVI</td> <td>RGB</td> </tr> <tr> <td>Manual</td> <td colspan="4">A bemeneti jelforrás a meghatározott rendnek megfelelően változik. Ha nem érkezik videojel a meghatározott bemeneti jelforrásból, akkor továbbra is az aktuális bemeneti jelforrást használja a készülék.</td> </tr> </table>	Off	A bementi forrás automatikus bekapcsolási funkciójának leállítása.				Auto	Megpróbál egy olyan másik bemeneti forrást keresni, amely a meghatározott bemeneti rendnek megfelelő videojelet közvetít, ha a jelenlegi bemeneti forrásból nem érkezik videojel. (Kövessen az alábbi táblázatban feltüntetett sorrendet.)				Jelenlegi bemeneti forrás	1. kísérlet	2. kísérlet	3. kísérlet	4. kísérlet	RGB	HDMI	DVI	DP	Ha nincs olyan elérhető videojel, amelyre átkapcsolhatna, akkor továbbra is az aktuális bemeneti jelforrást használja a készülék.	DVI	HDMI	DP	RGB	HDMI	DVI	DP	RGB	DP	HDMI	DVI	RGB	Manual	A bemeneti jelforrás a meghatározott rendnek megfelelően változik. Ha nem érkezik videojel a meghatározott bemeneti jelforrásból, akkor továbbra is az aktuális bemeneti jelforrást használja a készülék.			
Off	A bementi forrás automatikus bekapcsolási funkciójának leállítása.																																					
Auto	Megpróbál egy olyan másik bemeneti forrást keresni, amely a meghatározott bemeneti rendnek megfelelő videojelet közvetít, ha a jelenlegi bemeneti forrásból nem érkezik videojel. (Kövessen az alábbi táblázatban feltüntetett sorrendet.)																																					
Jelenlegi bemeneti forrás	1. kísérlet	2. kísérlet	3. kísérlet	4. kísérlet																																		
RGB	HDMI	DVI	DP	Ha nincs olyan elérhető videojel, amelyre átkapcsolhatna, akkor továbbra is az aktuális bemeneti jelforrást használja a készülék.																																		
DVI	HDMI	DP	RGB																																			
HDMI	DVI	DP	RGB																																			
DP	HDMI	DVI	RGB																																			
Manual	A bemeneti jelforrás a meghatározott rendnek megfelelően változik. Ha nem érkezik videojel a meghatározott bemeneti jelforrásból, akkor továbbra is az aktuális bemeneti jelforrást használja a készülék.																																					

Beállítás	Leírás
Factory Reset (Gyári alapbeállítások visszaállítása)	Ezt a beállítást választva visszatérhet a gyári alapértelmezett beállításokhoz.
Set ID (Készülékazonosító)	Ha több készülék van csatlakoztatva a képmegjelenítés érdekében, minden készülékhez hozzárendelhet egyedi készülékazonosító számot (névhozzárendelés). A számot (1-255) a gomb és az Exit (Kilépés) gomb segítségével adja meg. A hozzárendelt készülékazonosító használatával külön-külön vezérelheti az egyes készülékeket a Product Control (Készülékvezérlő) program segítségével.
Tile Mode (Mozaik üzemmód)	<p>Tile Mode (Mozaik üzemmód)</p> <p>A funkció használata</p> <ul style="list-style-type: none"> - A monitornak számos más készülékkel együttesen kell megjelenítenie a képet. - Olyan működési módban kell lennie, amely lehetővé teszi az összeköttetést az RGB-kábellel az elosztón és az RS-232C csatlakozón keresztül. Válassza a Tile mode (Mozaik üzemmód) Tile (Mozaik) beállítását, és a helynek megfelelően állítsa be a készülék azonosítóját. <p>* A megváltoztatott beállítások csak a SET (BEÁLLÍTÁS) gomb megnyomását követően kerülnek mentésre.</p> <ul style="list-style-type: none"> - Mozaik üzemmód: oszlop × sor (oszlop = 1 és 15, sor = 1 és 15) - 15 × 15 áll rendelkezésre. - Az integrált képernyőbeállítás és a külön-külön történő képmegjelenítési lehetőség is rendelkezésre áll.
Auto Config. (Automatikus konfigurálás)	<p>A képernyő helyzetének automatikus beállítása.</p> <p>A beállítás közben a megjelenített kép néhány másodpercig remeghet.</p>
PC Position (PC-pozíció)	A képernyő pozíciójának vízszintes és függőleges irányú megváltoztatása.
PC size (PC-méret)	A képernyő vízszintes és függőleges méretének beállítása, a szegély méretét tekintetbe véve.
Natural (Természetes)	A képen kihagyásra kerül a képernyők közötti távolság, hogy a megjelenés természetes legyen.
Reset (Visszaállítás)	<p>Funkció a mozaikkép inicializálásához és visszaállításához.</p> <p>Minden mozaikkép-beállítás visszaáll a Tile recall (Mozaikkép-visszahívás) opció kiválasztásakor, és a képernyő visszatér Full screen (Teljes képernyő) üzemmódba.</p>
<p>! MEGJEGYZÉS</p> <ul style="list-style-type: none"> • A Tile Mode (Mozaik üzemmód) használata alatt a Smart Energy Saving (Intelligens energiatakarékos üzemmód), illetve az Energy Saving (Energiatakarékos üzemmód) Automatikus funkciója nem működik, mivel csak így biztosítható a más képernyőkével megegyező képminőség. 	
PIP/PBP	<p>Az USB-eszközön tárolt videókat és fényképeket megjelenítheti egyetlen, fő- és alképernyőre osztott monitoron.</p>
Opció	
Mode (Mód)	<p>Beállítja a másodlagos képernyő típusát.</p> <p>*OFF (KI): Kikapcsolja a másodlagos képernyőt.</p> <p>*PIP (Picture In Picture): A másodlagos képernyőt a főképernyőben jeleníti meg.</p> <p>*PBP (Picture By Picture): A másodlagos képernyőt a főképernyő mellett jeleníti meg.</p>
Position (Helyzet)	Az alképernyő helyzetének (balra fent, balra lent, jobbra fent, jobbra lent) beállítása. Az alapértelmezett beállítás a jobbra lent helyzet.
Size (Méret)	Beállítja az alképernyő méretét (0 és 10 között). A alapértelmezett PIP-méret (Méret: 0) 480 × 270; a maximális, 10-es méret 960 × 540.
<p>! MEGJEGYZÉS</p> <ul style="list-style-type: none"> • A Position (Helyzet) és a Size (Méret) opciók csak PIP-módban engedélyezettek. 	

Beállítás	Leírás			
Key Lock (Billentyűzár)	Nem működik a billentyűbevitel. Ez megakadályozza az érvénytelen bevitt a billentyűzettel.			
Interface Select	A médialejátszóval és a csatlakoztatott PC-vel való kommunikáció beállítására szolgál.			
	Beállítás			
	<table border="1"> <tr> <td>RS232C</td> <td>A csatlakoztatott PC-vel soros módon kommunikál.</td> </tr> <tr> <td>SuperSign</td> <td>A médialejátszóval kommunikál.</td> </tr> </table>	RS232C	A csatlakoztatott PC-vel soros módon kommunikál.	SuperSign
RS232C	A csatlakoztatott PC-vel soros módon kommunikál.			
SuperSign	A médialejátszóval kommunikál.			
PC Power Control	Be- illetve kikapcsolja a monitort, miközben a médialejátszó be van kapcsolva. Be: Be- illetve kikapcsolja a monitort, miközben a médialejátszó be van kapcsolva. Ki: Be- illetve kikapcsolja a teljes rendszert.			
USB Content Recovery	Ha a tartalom lejátszása közben kikapcsolt a rendszer, a legközelebbi bekapcsoláskor újra lejátszza az USB-n található tartalmat. (Ez a funkció ugyanígy működik, amikor a felhasználó egy USB-t lecsatlakoztat, majd újra csatlakoztat.)			
Product/Service Info.	A típusnév, a szoftververzió, a sorozatszám, az IP-cím, a MAC cím és a honlap megjelenítése.			

Mozaik üzemmód

Ez a készülék további monitorokkal is mozaikképbe rendezhető, nagy méretű mozaik-kijelzőt kialakítva.

• Off (Ki):

Amikor a Tile Mode (Mozaik üzemmód) ki van kapcsolva.

• 1X2:

2 monitor használata esetén



Mozaikelem-azonosító

• 2X2:

4 monitor használata esetén

**• 3X3:**

9 monitor használata esetén

**• 4X4:**

16 monitor használata esetén

**• 5X5:**

25 monitor használata esetén

**Mozaik üzemmó - Természetes üzemmó**

Ha aktív ez a funkció, azokat a képrészleteket, amelyek egy teljes kép esetében a képernyők közötti sávokra esnének, kihagyja a megjelenítő.

Előtte



Utána



PIP/PBP

Megjeleníti az USB-eszközön tárolt videókat vagy fényképeket egyetlen, fő- és alképernyőre osztott képernyőn.

Mode

***PIP(kép a képen):** Az alképernyőt a főképernyőben jeleníti meg.

***PBP(kép kép mellett):** Az alképernyőt a főképernyő mellett jeleníti meg.

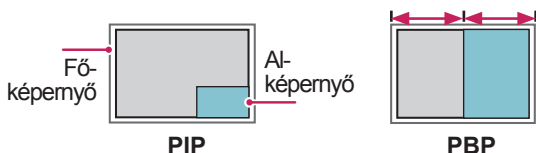
**Position**

Beállítja az alképernyő elhelyezkedését (bal felső sarok, bal alsó sarok, jobb felső sarok, jobb alsó sarok)

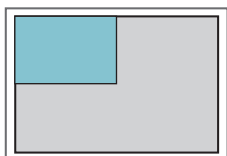

bal felső sarok



jobb felső sarok

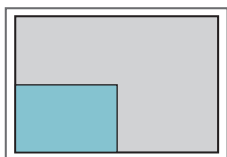

bal alsó sarok

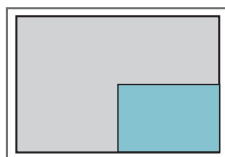

jobb alsó sarok

Size

Beállítja az alképernyő méretét (0 és 10 között).

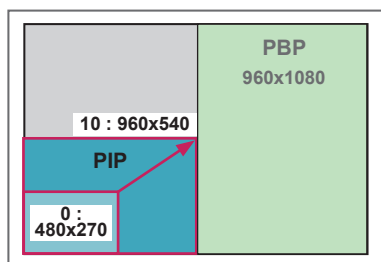

< 1920x1080 >

! MEGJEGYZÉS

- Az alképernyő funkció csak az USB-eszköz használata esetén támogatott.

		Sub
		USB
Main	Component	O
	RGB	O
	HDMI/DVI-D/Display Port	O
	AV	X

- A méret és az elhelyezkedés csak PIP módban változtatható meg.
- Ha a PBP módot választja, a PICTURE (KÉP) menü Aspect Ratio (Képarány) funkciója nem működik (16:9 értéken rögzített).
- A PBP funkció használata alatt a Tile Mode (Mozaik üzemmód) funkció nem működik.
- A PIP vagy PBP funkció használatához meg kell adnia a megfelelő hangkimenetet. (Választhat a Main [Fő] és Sub [AI] lehetőségek közül.)
- Ha a hang kiválasztására szolgáló jelölőnégyzetben egyik lehetőséget sem választja ki, a képernyőmenü adott idő elteltével, illetve az Exit (Kilépés) vagy a Back (Vissza) gomb megnyomásával eltűnik, anélkül, hogy a PIP/PBP alképernyő aktiválódna.
- A PIP vagy PBP funkció futtatása alatt nem változtathatja meg a hangot. A hang megváltoztatásához indítsa újra a PIP/PBP funkciót.
- Az alképernyő képminősége a főképernyő, nem az USB-eszköz beállított értékeitől függ.
- Ki- és bekapcsolt állapotban a PIP/PBP üzemmód nem működik.
- Ha csatlakoztatott egy USB-eszközt, a tápellátás ki- vagy bekapcsolása esetén a lejátszás a félbeszakítás pillanatától, PIP/PBP módban folyik tovább.
- Ha PIP/PBP módban játssza le a kiválasztott videókat, a felvételek sorozatosan, többször egymás után kerülnek lejátszásra.
- PIP módban az alábbi gombok működnek.

Gomb	Fénykép	Film
"<"	O	X
">"	O	X
▶	X	O
■	X	X
▶▶	X	O
◀◀	X	O
⏸	X	O

Picture ID

A Képzonosító funkcióval megváltoztathatja egy adott vevőkészülék beállításait (kijelző) egy, multi-vision kompatibilis infravörös vevőegységgel. A kommunikáció egy infravörös vevőegységgel rendelkező készülék és más, audiókábeleket használó készülékek között lehetséges. Minden készülék egy egyedülálló Set ID-vel (készülékazonosító) rendelkezik. Ha a távirányítóval rendel hozzá egy képzonosítót, csak az azonos kép- és készülékazonosítóval rendelkező kijelzőket tudja távirányítani.

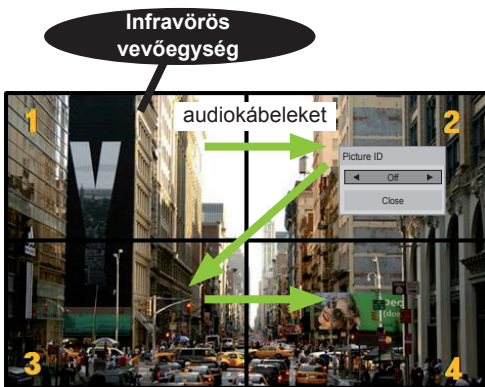

2X2 Multi-Vision (teljes készülékazonosító: 4)
A készülékazonosítók hozzárendelése a képen látható módon történik.

- 1 Képzonosító hozzárendeléséhez nyomja meg a távirányítón a piros ON (Be) gombot.

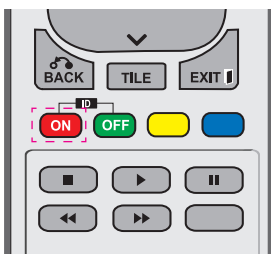

- 2 A bal/jobb gombok vagy az ON (Be) gomb ismételt megnyomása esetén a képzonosító végiglép az OFF (Ki) és a 1-4 pontokon. Rendelje hozzá a kívánt azonosítót.

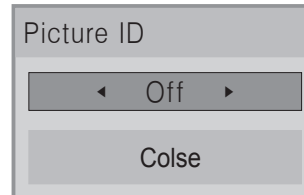

- Ha minden multi-vision készülékhez hozzárendel egy készülékazonosítót, majd a távirányító piros gombját használva egy képzonosítót, az azonos készülék- és képzonosítóval rendelkező készülékeknél megjelenik a gombparancs. Az eltérő készülék- és képzonosítóval rendelkező készülék nem irányítható infravörös jelekkel. Például ha a képzonosítóhoz a 2-es számot rendelte hozzá, a jobb felső kijelző (készülékazonosító: 2) irányítható infravörös jelekkel.
- A készülékazonosító hozzárendelésével kapcsolatos további információkért lásd a „Készülékazonosító hozzárendelése” c. részt az 49. oldalon.
- A Total Set ID (Teljes készülékazonosító) hozzárendelésével kapcsolatos további információkat a szerelési útmutatóban talál.

! MEGJEGYZÉS

- Például ha a képzonosítóhoz a 2-es számot rendelte hozzá, a jobb felső kijelző (készülékazonosító: 2) irányítható infravörös jelekkel.
- Minden készülék estén megváltoztathatja a beállításokat a KÉP, AUDIÓ, IDŐ, HÁLÓZAT és SAJÁT MÉDIA menüpontokon keresztül vagy a távirányító gyorsbillentyűinek használatával.
- A képzonosítóknál a zöld OFF (Ki) gomb megnyomásával minden készülék képzonosítóját kikapcsolja. Ha ezután a távirányító bármely gombját megnyomja, újra működni kezd az összes készülék.
- A Képzonosító funkció nem működik a MY MEDIA menü használata során.

A HÁLÓZAT menü beállításai

- 1 Nyomja meg a **MENU (MENÜ)** gombot a főmenük eléréséhez.
- 2 A navigációs gombokkal lépjen az **NETWORK (HÁLÓZAT)** menüre, majd nyomja meg az **OK (BEÁLLÍTÁS)** gombot.
- 3 A navigációs gombok segítségével lépjen a kívánt beállításra vagy opcióra, majd nyomja meg az **OK** gombot.
 - Ha vissza kíván térni az előző szintre, nyomja meg a **BACK (VISSZA)** gombot.
- 4 Amikor végzett, nyomja meg az **EXIT (KILÉPÉS)** gombot. Ha vissza kíván lépni az előző menübe, nyomja meg a **BACK (VISSZA)** gombot.

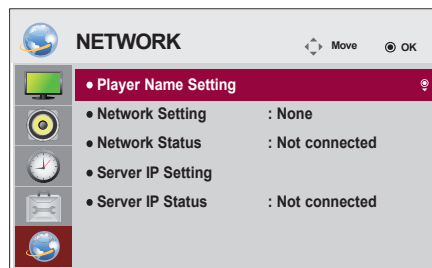

A rendelkezésre álló opciók következők:

Setting	Description
Player Name	Beállítja a lejátsszó nevét a SuperSign Manager programban (legfeljebb 20 karakter).
Network Setting (Hálózati beállítások)	A hálózati beállítások konfigurálása.
Network Status (Hálózat állapota)	A hálózat állapotának kijelzése. - Internet csatlakoztatva: külső csatlakozás - Otthoni hálózat csatlakoztatva: csak belső csatlakozás - Nincs csatlakoztatva: ha nincs hálózati csatlakozás
Server IP Setting	Beállítja azon számítógép (kiszolgáló) IP-címét, amelyre a SuperSign Manager telepítve van.
Server IP Status	Kijelzi a kiszolgálóval létesített kapcsolat állapotát. - Nincs csatlakoztatva: ha nincs hálózati csatlakozás a SuperSign kiszolgálóhoz - Várakozás az engedélyre: ha már létrejött a hálózati kapcsolat a SuperSign kiszolgálóval, de a kiszolgáló még nem engedélyezte a hozzáférést - Elutasítva: ha már létrejött a hálózati kapcsolat a SuperSign kiszolgálóval, de a kiszolgáló megtagadta a hozzáférést - Internet csatlakoztatva: ha már létrejött a hálózati kapcsolat a SuperSign kiszolgálóval, és a kiszolgáló is engedélyezte a hozzáférést



MEGJEGYZÉS

- A Player Name (Lejátsszó neve) beállításakor a bevétel késedelmes lehet, ha folyamatosan nyomja a távirányító gombjait.

ESZKÖZÖK CSATLAKOZTATÁSA

Csatlakoztassa a különböző külső eszközöket a monitor hátlapján található csatlakozókhoz.

- 1 A következő ábrán keresse meg a monitorhoz csatlakoztatni kívánt eszközt.
- 2 Ellenőrizze a külső eszköz csatlakozásának típusát.
- 3 A megfelelő ábrán ellenőrizze a csatlakozás részleteit.

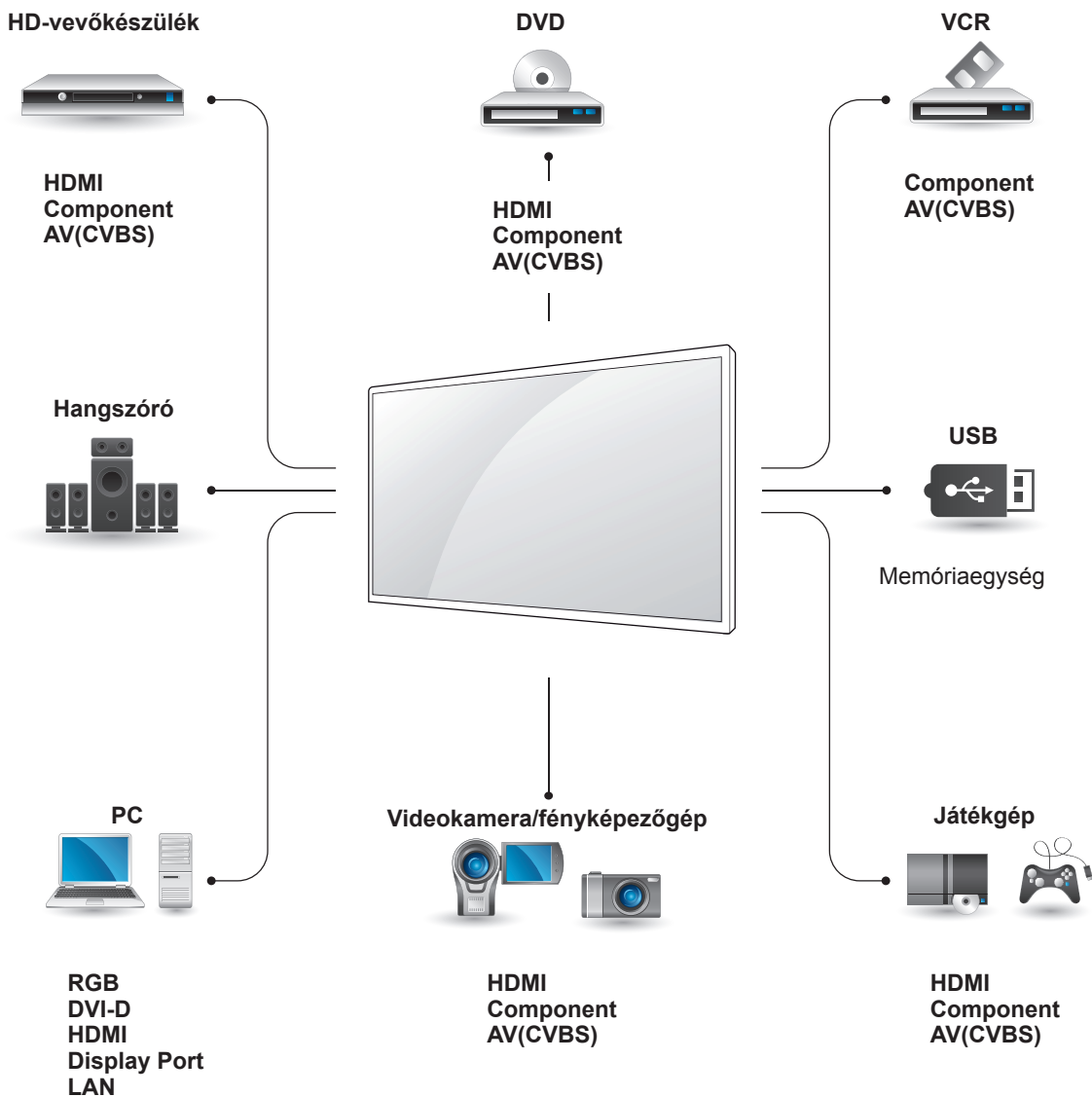

! MEGJEGYZÉS

- Ha játékeszközt csatlakoztat a monitorhoz, használja az adott eszköz saját kábelét.

Külső eszköz csatlakoztatása

Csatlakoztasson a monitorhoz HD-vevőt, DVD-vagy videolejátszót, majd válassza ki a megfelelő bemeneti módot.

HDMI-csatlakozás

Továbbítja a digitális video- és audiojeleket egy külső eszköztől a monitorba. A következő ábra alapján csatlakoztassa a külső eszközt a monitorhoz a HDMI-kábel segítségével.

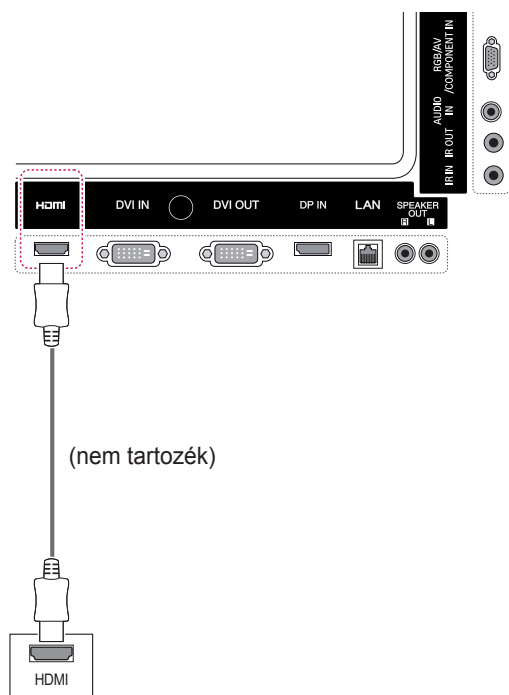

Komponens kábeles csatlakozás

Továbbítja az analóg video- és audiojeleket egy külső eszköztől a monitorba. A következő ábra alapján csatlakoztassa a külső eszközt a monitorhoz a 15 tűs RCA-jelkábel segítségével. Progreszív keresés segítségével történő képmegjelenítéshez feltétlenül Komponens kábelt használjon.

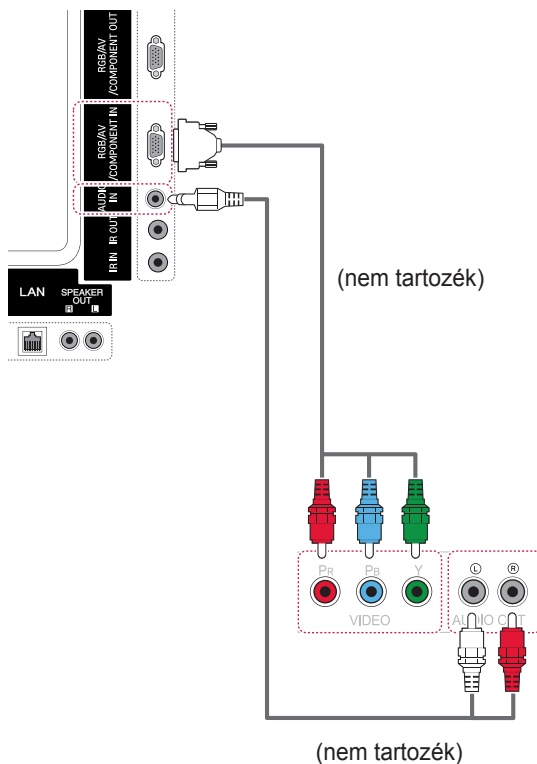

! MEGJEGYZÉS

- Nagysebességű HDMI™ kábelt használjon.
- A nagysebességű HDMI™ kábeleket 1080p és annál jobb HD-jel átvitelére tesztelik.

AV csatlakozás

Továbbítja az analóg video- és audiojeleket egy külső eszköztől a monitorba. A következő ábra alapján csatlakoztassa a külső eszközt a monitorhoz a 15 tűs RCA-jelkábel segítségével.

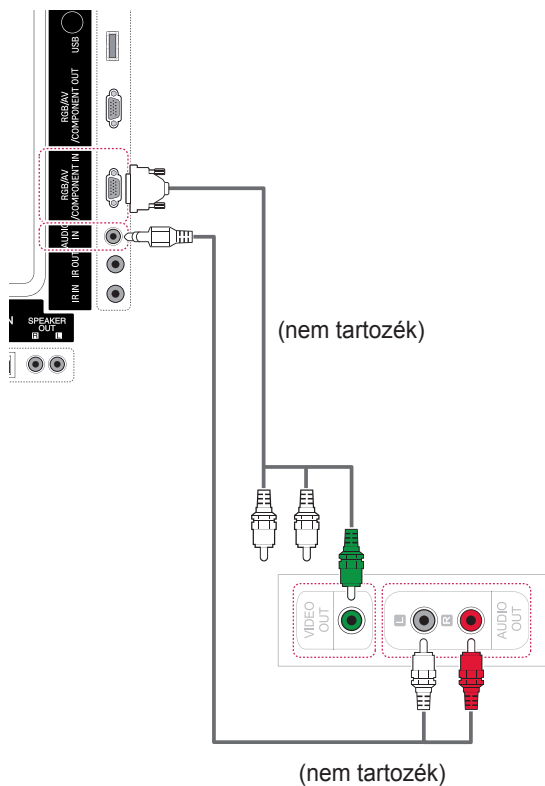

Csatlakoztatás USB-eszközhöz

Csatlakoztasson a monitorhoz USB-tárolóeszközt, például USB-flash memóriát, külső merevlemez, MP3-lejátszót vagy USB memóriakártya-olvasót, majd lépjen az USB menüre a különböző multimédiás fájlok lejátszásához.

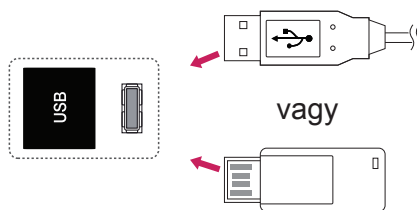

Csatlakoztatás helyi hálózathoz (LAN)

LAN-csatlakozás

A A számítógép közvetlen csatlakoztatása a monitorhoz.

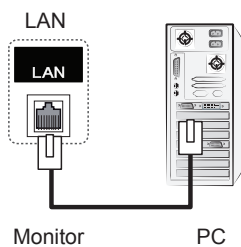

! MEGJEGYZÉS

- A LAN használata kommunikációt biztosít számítógépe és monitorja között, és lehetővé teszi az OSD-menük mind a számítógépen, mind pedig a monitoron történő használatát.

B Útválasztó (Switch) használata

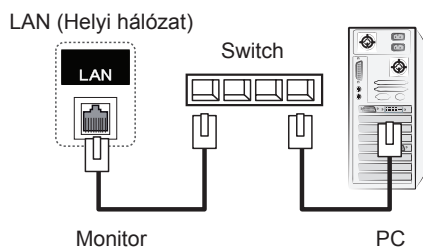

C Az internet használata.

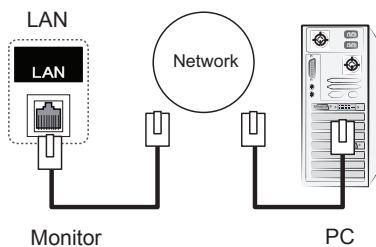

Monitorok „Daisy Chain” topológiája

Ezzel a funkcióval külön jelsztódoboz használata nélkül megosztható az RGB vagy DVI-videójel más monitorokkal.

- Egymáshoz csatlakoztatott különböző termékek használatához csatlakoztassa a jelszétvételi kábel (15 tűs D-Sub vagy DVI jelkábel) egyik végét a termék RGB OUT vagy DVI OUT csatlakozójához, a másik végét pedig a másik termék RGB IN vagy DVI IN csatlakozójához.

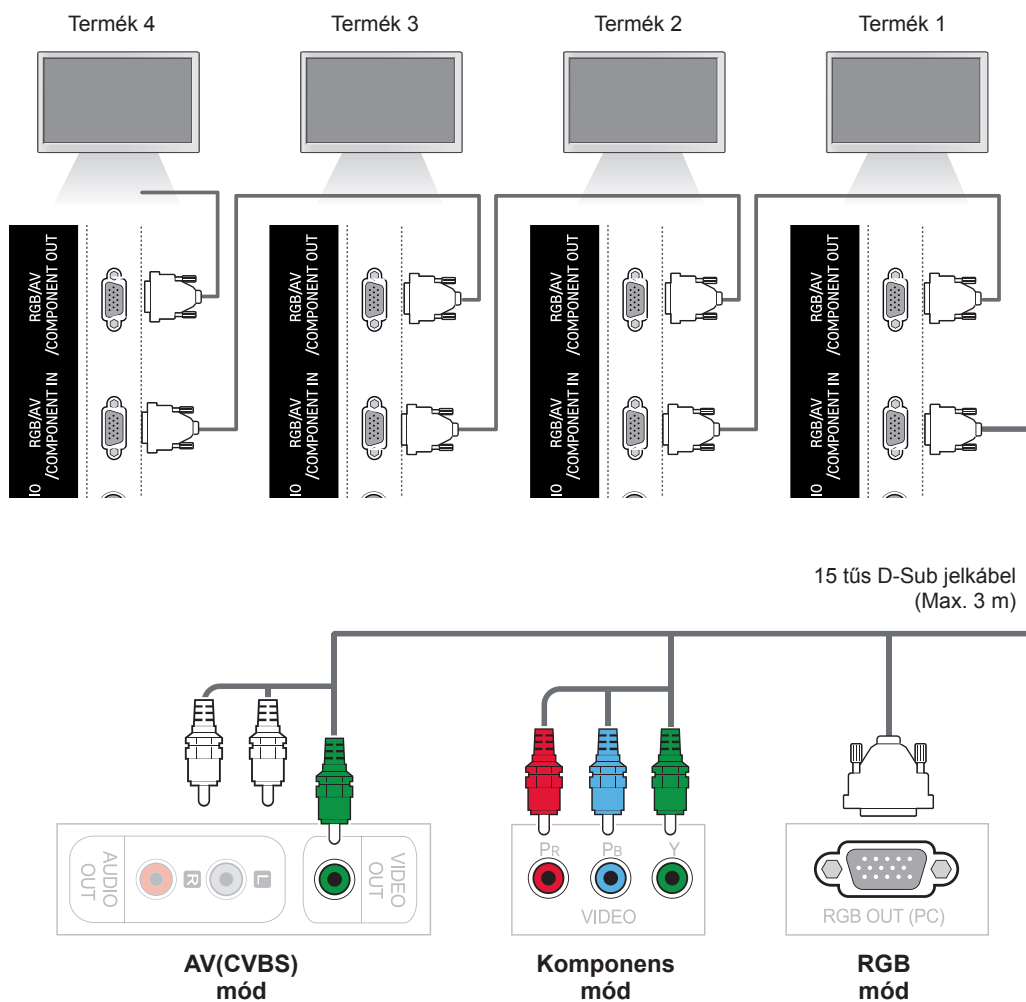

DVI-kábel

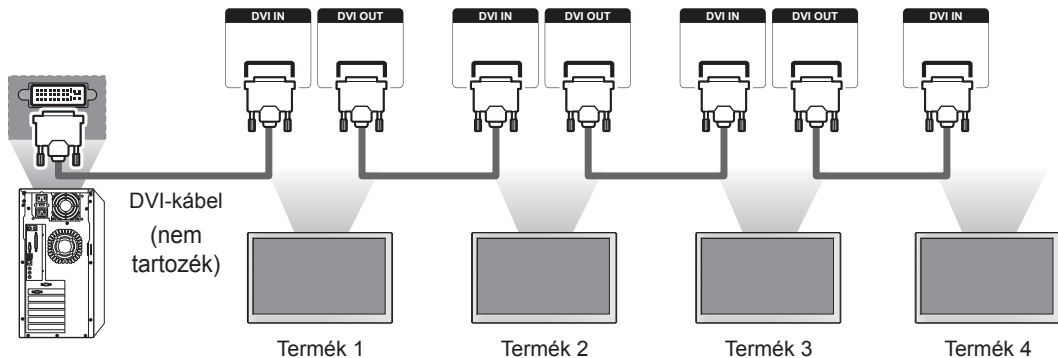
**MEGJEGYZÉS**

- Az egy kimenethez csatlakoztatható monitorok száma a jel állapotától és a kábelvesztéségtől függ. Erős jel mellett és kábelvesztés hiánya esetén legfeljebb 9 monitor csatlakoztatható. Ha ettől több monitort szeretne csatlakoztatni, használjon elosztót.
- Több bemenet/kimenet soros csatlakoztatása esetén veszteségmentes kábelek használata javasolt.
- Ha harmadik fék termékéhez csatlakozik, a DVI OUT (DVI KI) funkció nem működik.

HIBAE LHÁRÍTÁS

Nem jelenik meg kép

Probléma	Felbontás
Csatlakoztatva van a készülék tápkábele?	<ul style="list-style-type: none"> • Ellenőrizze, hogy a tápkábel megfelelően csatlakozik-e a fali csatlakozóaljzathoz.
Megjelenik az „Out of range” (Tartományon kívül) üzenet?	<ul style="list-style-type: none"> • A számítógép videokártyájából érkező jel vízszintes vagy függőleges frekvenciája a készülék megfelelő frekvenciatartományán kívül esik. Állítsa be a frekvenciatartományt a jelen útmutató „Műszaki adatok” című része szerint. * Maximális felbontás RGB, HDMI, DVI-D, Display Port : 1920 × 1080 @ 60 Hz
Megjelenik a „Check signal cable” (Ellenőrizze a jelkábelt) üzenet?	<ul style="list-style-type: none"> • A számítógép és a készülék közötti jelkábel nincs megfelelően csatlakoztatva. Ellenőrizze a jelkábelt. • A bemeneti jelforrás ellenőrzéséhez nyomja meg a távirányító INPUT (BEMENET) gombját.

A készülék csatlakoztatásakor az „Unknown product” (Ismeretlen termék) üzenet jelenik meg.

Probléma	Megoldás
Telepítette az illesztőprogramot?	<ul style="list-style-type: none"> • A videokártya használati utasításában leírtak alapján ellenőrizze, hogy az eszköz támogatja-e Plug&Play funkciót.

„Key Lock On” (Gombzár bekapcsolva) üzenet jelenik meg.

Probléma	Megoldás
A Menü gomb megnyomására „Key Lock On” (Gombzár bekapcsolva) üzenet jelenik meg.	<ul style="list-style-type: none"> A Zárolás funkció megakadályozza a képernyőmenü beállításainak véletlen megváltoztatását. A zárolás feloldásához lépjen a Menü pon- ton belül az Opciók almenübe, és kapcsolja ki a Gombzár funkciót.

A képernyőn látható kép megjelenése a normálistól eltérő.

Probléma	Megoldás
Nem megfelelő a képernyő po- zíciója?	<ul style="list-style-type: none"> D-Sub analóg jel – Nyomja meg a távirányító „AUTO” (AUTOMATI- KUS) gombját az aktuális üzemmódhoz megfelelő optimális képernyő- állapot automatikus kiválasztásához. Ha a beállítást nem találja meg- felelőnek, akkor válassza a képernyőmenü [PICTURE] – [Screen] – [Position] elemét. Ellenőrizze, hogy a készülék támogatja-e a videokártya felbontását és frekvenciáját. Ha a frekvencia tartományon kívülre esik, állítsa be a számítógépen az ajánlott felbontást a Vezérlőpult „Display” (Megjele- nítés) Setting (Beállítások) menüjében.
Vékony sávok jelennek meg a háttérképernyőn?	<ul style="list-style-type: none"> D-Sub analóg jel – Nyomja meg a távirányító „AUTO” (AUTOMATI- KUS) gombját az aktuális üzemmódhoz megfelelő optimális képernyő- állapot automatikus kiválasztásához. Ha a beállítást nem találja meg- felelőnek, akkor válassza a képernyőmenü [PICTURE] – [Screen] – [Size] elemét.
Vízszintes zajsávok láthatók vagy a karakterek elmosódot- tak.	<ul style="list-style-type: none"> D-Sub analóg jel – Nyomja meg a távirányító „AUTO” (AUTOMATI- KUS) gombját az aktuális üzemmódhoz megfelelő optimális képernyő- állapot automatikus kiválasztásához. Ha a beállítást nem találja meg- felelőnek, akkor válassza a képernyőmenü [PICTURE] – [Screen] – [Phase] elemét.
A képernyő megjelenítése nem megfelelő.	<ul style="list-style-type: none"> A megfelelő bemeneti jel nincs csatlakoztatva a jelporthoz. Olyan jel- kábelt csatlakoztasson, amely megfelel a forrás bemeneti jelének.

Szellemkép jelenik meg a készüléken.

Probléma	Megoldás
Szellemkép jelenik meg a ké- szülék kikapcsolása után.	<ul style="list-style-type: none"> Ha hosszabb időn át egy rögzített képet jelenít meg a képernyő, elő- fordulhat, hogy a képpontok gyorsan károsodnak. Használja a képer- nyőkímélő funkciót. Ha egy erős kontrasztú (fekete és fehér vagy szürke) kép után egy sötét kép jelenik meg a képernyőn, a kép beéghet. Ez az LCD képernyő esetén normális jelenség.

Nincs hang.

Probléma	Megoldás
Nincs hang?	<ul style="list-style-type: none"> • Ellenőrizze, hogy az audiókábel megfelelően van-e csatlakoztatva. • Állítsa be a hangerőt. • Ellenőrizze, hogy a hang megfelelően van-e beállítva.
A hang túl elmosódott.	• A Clear Voice II, Treble (Magas) és Bass (Mély) azonnali beállítása.
A hang túl halk.	• Állítsa be a hangerőt.

Rendellenes a képernyő színe.

Probléma	Megoldás
A képernyő színfelbontása gyenge (16 szín).	• Állítsa a színek számát több mint 24 bitre (true color). Válassza a Vezérlőpult – Display (Kijelző) – Settings (Beállítások) – Color Table (Színtáblázat) menüpontot a Windows rendszerben.
A képernyő színei nem stabilak, vagy csak egyetlen szín látható.	• Ellenőrizze a jelkábel csatlakozási állapotát. Vagy helyezze be újra a számítógép videokártyáját.
Fekete pontok jelennek meg a képernyőn?	• Előfordulhat, hogy számos képpont (vörös, zöld, fehér vagy fekete színű) látható a képernyőn; ezt a jelenséget az LCD-panel jellemző tulajdonságai okozzák. Ez nem jelenti az LCD-képernyő rendellenes működését.

Rendellenes működés.

Probléma	Megoldás
Az áramellátás hirtelen kikapcsol	<ul style="list-style-type: none"> • Aktív a Kikapcsolásidőzítés? • Ellenőrizze az energiaellátás beállításait. A tápellátás megszakad.



MŰSZAKI ADATOK

42WS50MS

42WS50BS

LCD-panel	Képernyő típusa	1067,31 mm széles TFT (Thin Film Transistor) LCD (folyadékkristályos kijelző). Látható felület képátlója: 1067,31 mm
	Képponttávolság	0,4845 mm (V) x 0,4845 mm (F)
Videojel	Maximális felbontás	RGB: 1920 × 1080, 60 Hz-en HDMI,DVI-D, Display Port: 1920 X 1080 @60 Hz - Az operációs rendszertől vagy a videokártya típusától függően esetleg nem támogatott.
	Ajánlott felbontás	RGB: 1920 × 1080, 60 Hz-en HDMI,DVI-D, Display Port: 1920 X 1080 @60 Hz - Az operációs rendszertől vagy a videokártya típusától függően esetleg nem támogatott.
	Vízszintes frekvencia	RGB: 30 kHz és 83 kHz között HDMI,DVI-D, Display Port: 30 kHz és 83 kHz között
	Függőleges frekvencia	RGB: 56 Hz és 75 Hz között HDMI, DVI-D, Display Port: 56 Hz és 60 Hz között
	Szinkronizáció típusa	Önálló szinkr., összetett szinkr., digitális
Bemeneti csatlakozó		15 tűs D-Sub, HDMI, DVI-D, Display Port, RS-232C, LAN, USB, Audio
Tápellátás	Névleges feszültség	100-240 V~ 50/60 Hz 1,6 A
	Energiafogyasztás	Bekapcsolt mód: 115 W (tip.) Alvó mód : ≤ 0,7 W Kikapcsolt mód: ≤ 0,5 W
Környezeti feltételek	Üzemi hőmérséklet	0 °C és 40 °C között
	Üzemi páratartalom	10 % és 80% között
	Tárolási hőmérséklet	-20 °C és 60 °C között
	Tárolási páratartalom	5 % és 95% között

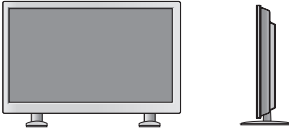
A fenti termékjellemzők a termék funkcióinak továbbfejlesztése miatt előzetes értesítés nélkül megváltozhatnak.

Méretek (Szélesség × Magasság × Mélység) / Tömeg		
	961,6 mm x 554,5 mm x 31,9 mm / 13,7 kg	
		
	961,6 mm x 628,9 mm x 298,3 mm / 15,1 kg	
		
961,6 mm x 554,5 mm x 81,5 mm / 14,5 kg		
		
961,6 mm x 628,9 mm x 298,3 mm / 15,9 kg		

* Csak a hangszórókkal használható modellekhez



Audio	RMS hangkimenet	10 W + 10 W (J + B)
	Bemeneti érzékenység	0,7 Vrms
	Hangszóró impedanciája	8 Ω

A fenti termékjellemzők a termék funkcióinak továbbfejlesztése miatt előzetes értesítés nélkül megváltozhatnak.

47WS50MS 47WS50BS

LCD-panel	Képernyő típusa	1192,87 mm széles TFT (Thin Film Transistor) LCD (folyadékkristályos kijelző). Látható felület képátlója: 1192,87 mm
	Képponttávolság	0,5415 mm (V) × 0,5415 mm (F)
Videojel	Maximális felbontás	RGB: 1920 × 1080, 60 Hz-en HDMI, DVI-D, Display Port: 1920 X 1080 @60 Hz - Az operációs rendszertől vagy a videokártya típusától függően esetleg nem támogatott.
	Ajánlott felbontás	RGB: 1920 × 1080, 60 Hz-en HDMI, DVI-D, Display Port: 1920 X 1080 @60 Hz - Az operációs rendszertől vagy a videokártya típusától függően esetleg nem támogatott.
	Vízszintes frekvencia	RGB: 30 kHz és 83 kHz között HDMI, DVI-D, Display Port: 30 kHz és 83 kHz között
	Függőleges frekvencia	RGB: 56 Hz és 75 Hz között HDMI, DVI-D, Display Port: 56 Hz és 60 Hz között
	Szinkronizáció típusa	Önálló szinkr., összetett szinkr., digitális
Bemeneti csatlakozó		15 tűs D-Sub, HDMI, DVI-D, Display Port, RS-232C, LAN, USB, Audio
Tápellátás	Névleges feszültség	100-240 V~ 50/60 Hz 1,8 A
	Energiafogyasztás	Bekapcsolt mód: 120 W (tip.) Alvó mód : ≤ 0,7 W Kikapcsolt mód: ≤ 0,5 W
Környezeti feltételek	Üzemi hőmérséklet	0 °C és 40 °C között
	Üzemi páratartalom	10 % és 80 % között
	Tárolási hőmérséklet	-20 °C és 60 °C között
	Tárolási páratartalom	5 % és 95 % között

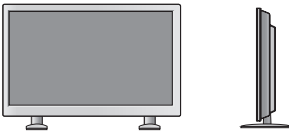
A fenti termékjellemzők a termék funkcióinak továbbfejlesztése miatt előzetes értesítés nélkül megváltozhatnak.

Méretek (Szélesség × Magasság × Mélység) / Tömeg		
	1071,8 mm x 616 mm x 31 mm / 15,7 kg	
		
	1071,8 mm x 690,4 mm x 298,3 mm / 17 kg	
		
1071,8 mm x 616 mm x 80,6 mm / 16,6 kg		
		
1071,8 mm x 690,4 mm x 298,3 mm / 17,9 kg		

*** Csak a hangszórókkal használható modellekhez**





Audio	RMS hangkimenet	10 W + 10 W (J + B)
	Bemeneti érzékenység	0,7 Vrms
	Hangszóró impedanciája	8 Ω

A fenti termékjellemzők a termék funkcióinak továbbfejlesztése miatt előzetes értesítés nélkül megváltozhatnak.

55WS50BS

LCD-panel	Képernyő típusa	1387,80 mm széles TFT (Thin Film Transistor) LCD (folyadékkristályos kijelző). Látható felület képátlója: 1387,80 mm
	Képponttávolság	0,630 mm (V) × 0,630 mm (F)
Videojel	Maximális felbontás	RGB: 1920 × 1080, 60 Hz-en HDMI,DVI-D, Display Port: 1920 X 1080 @60 Hz - Az operációs rendszertől vagy a videokártya típusától függően esetleg nem támogatott.
	Ajánlott felbontás	RGB: 1920 × 1080, 60 Hz-en HDMI,DVI-D, Display Port: 1920 X 1080 @60 Hz - Az operációs rendszertől vagy a videokártya típusától függően esetleg nem támogatott.
	Vízszintes frekvencia	RGB: 30 kHz és 83 kHz között HDMI,DVI-D, Display Port: 30 kHz és 83 kHz között
	Függőleges frekvencia	RGB: 56 Hz és 75 Hz között HDMI, DVI-D, Display Port: 56 Hz és 60 Hz között
	Szinkronizáció típusa	Önálló szinkr., összetett szinkr., digitális
Bemeneti csatlakozó		15 tűs D-Sub, HDMI, DVI-D, Display Port, RS-232C, LAN, USB, Audio
Tápellátás	Névleges feszültség	100-240 V~ 50/60 Hz 1,8 A
	Energiafogyasztás	Bekapcsolt mód: 130 W (tip.) Alvó mód : ≤ 0,7 W Kikapcsolt mód: ≤ 0,5 W
Környezeti feltételek	Üzemi hőmérséklet	0 °C és 40 °C között
	Üzemi páratartalom	10 % és 80 % között
	Tárolási hőmérséklet Tárolási páratartalom	-20 °C és 60 °C között 5 % és 95 % között

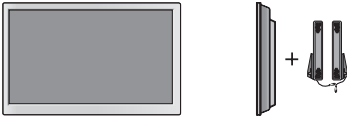
A fenti termékjellemzők a termék funkcióinak továbbfejlesztése miatt előzetes értesítés nélkül megváltozhatnak.

Méretek (Szélesség × Magasság × Mélység) / Tömeg		
	1241,9 mm X 712,6 mm X 32,2 mm / 23,5 Kg	
		
	1241,9 mm X 790,8 mm X 296 mm / 28,5 Kg	
		
1241,9 mm X 712,6 mm x 32,3mm / 24,4 Kg		
		
1241,9 mm X 790,8 mm X 296 mm / 28,5 Kg		

* Csak a hangszórókkal használható modellekhez

Audio	RMS hangkimenet	10 W + 10 W (J + B)
	Bemeneti érzékenység	0,7 Vrms
	Hangszóró impedanciája	8 Ω

A fenti termékjellemzők a termék funkcióinak továbbfejlesztése miatt előzetes értesítés nélkül megváltozhatnak.

Méreték

Az útmutatóban szereplő ábrák eltérhetnek a valódi terméktől és annak tartozékaitól.
A csavarok méretét lásd a „Felszerelés falra” c. részben.

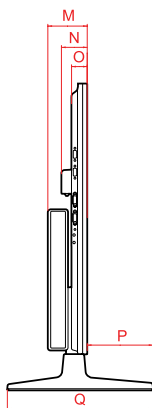
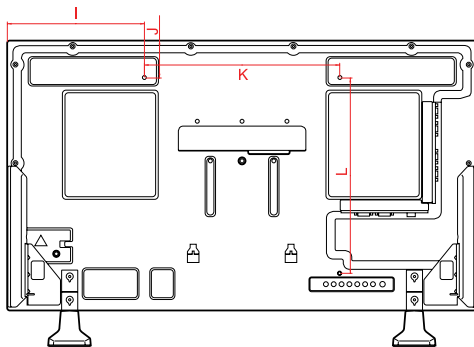
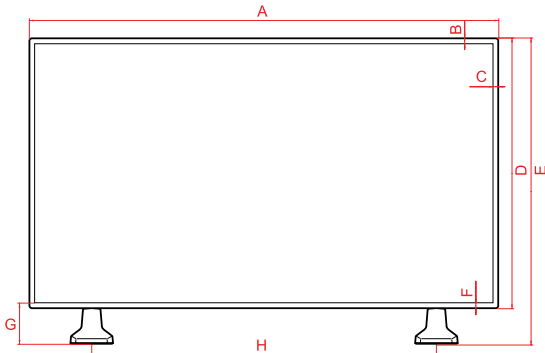

(Mértékegység: mm)

	42WS50MS 42WS50BS	47WS50MS 47WS50BS
A	961,6	1071,8
B	11,5	11,5
C	11,5	11,5
D	554,5	616
E	628,9	690,4
F	11,5	11,5
G	85,9	85,9
H	706	804
I	280,8	335,9
J	77,3	108
K	400	400
L	400	400
M	81,5	80,6
N	52,6	52,6
O	31,9	31,0
P	134,7	135,6
Q	298,3	298,3

A fenti termékjellemzők a termék funkcióinak továbbfejlesztése miatt előzetes értesítés nélkül megváltozhatnak.

Méretek

Az útmutatóban szereplő ábrák eltérhetnek a valódi terméktől és annak tartozékaitól.
A csavarok méretét lásd a „Felszerelés falra” c. részben.

55WS50MS 55WS50BS

(Mértékegység: mm)

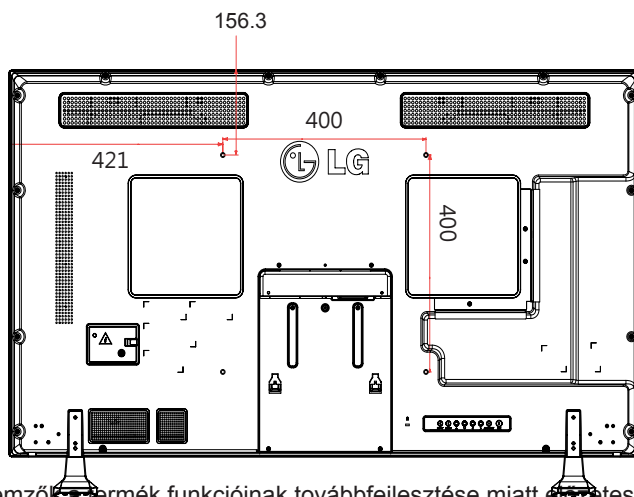
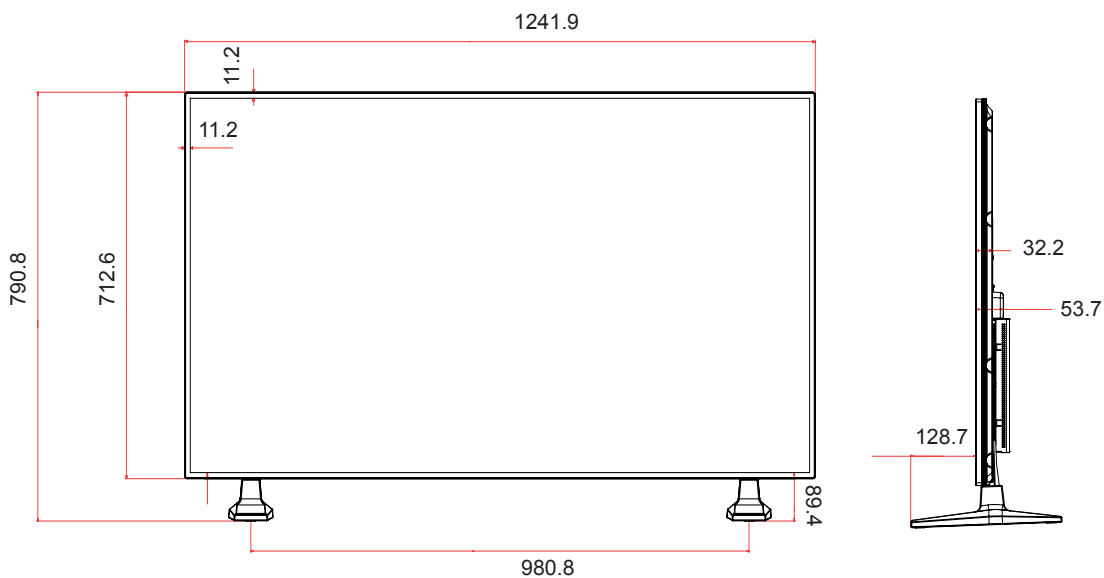

A fenti termékjellemzők a termék funkcióinak továbbfejlesztése miatt ésszetes értesítés nélkül megváltozhatnak.

RGB (PC) támogatott mód

Felbontás	Vízszintes frekvencia (kHz)	Függőleges frekvencia (Hz)
640 × 350	31,469	70,8
720 × 400	31,468	70,8
640 × 480	31,469	59,94
640 × 480	37,5	75
800 × 600	37,879	60,317
800 × 600	46,875	75
832 × 624	49,725	74,55
1024 × 768	48,363	60
1024 × 768	60,123	75,029
1280 X 720	44,772	59,855
1366 × 768	47,7	60
1280 × 1024	63,981	60,02
1280 × 1024	79,98	75,02
1680 × 1050	65,290	59,954
1920 × 1080	67,5	60

HDMI, DVI-D, Display Port (PC)
támogatott mód

Felbontás	Vízszintes frekvencia (kHz)	Függőleges frekvencia (Hz)
640 × 480	31,469	59,94
800 × 600	37,879	60,317
1024 × 768	48,363	60
1280 X 720	44,772	59,855
1366 × 768	47,7	60
1280 × 1024	63,981	60,02
1680 × 1050	65,290	59,954
1920 × 1080	67,5	60

DTV mód

Felbontás	Komponens	HDMI, Display Port (DTV)
480i	o	x
576i	o	x
480p	o	o
576p	o	o
720p	o	o
1080i	o	o
1080p	o	o

! MEGJEGYZÉS

- Miután csatlakoztatta a HDMI vagy a kijelző portjához a kábelt, választhat a PC vagy a DTV üzemmódok közül. Számítógépes csatlakozás esetén ajánlott a PC üzemmód, DVT-csatlakozás esetén pedig a DTV üzemmód beállítása.

! MEGJEGYZÉS

- Függőleges frekvencia: Ahhoz, hogy a felhasználó lássa a termék kijelzőjét, a képernyőn megjelenő képet másodpercenként több tízszer változtatni kell, mint egy fénycső esetében. A függőleges frekvencia vagy képfriességi sebesség a másodpercenkénti képváltások száma. A mértékegysége Hz.
- Vízszintes frekvencia: A vízszintes intervallum az egy függőleges sor megjelenítéséhez szükséges idő. Ha 1-et elosztunk a vízszintes intervallummal, a másodpercenként megjelenített vízszintes sorok száma táblázatba foglalható a vízszintes frekvenciaként. A mértékegysége kHz.

INFRAVÖRÖS KÓDOK

- Ez a funkció nem minden típus esetén elérhető.
- A modelltől függően bizonyos billentyűk nem támogatottak.

Kód (Hexadecimális)	Funkció	Megjegyzés
95	Energy Saving (Energia- megtakarítás)(e z)	R/C GOMB
08	⏻ (POWER)(BEKAPCSOLÁS) ON/OFF	R/C GOMB
0B	INPUT (BEMENET)	R/C GOMB
C4	MONITOR ON (MONITOR BE)	R/C GOMB
C5	MONITOR OFF (MONITOR KI)	R/C GOMB
43	MENU (MENÜ)	R/C GOMB
40	Fel (^)	R/C GOMB
41	Le (v)	R/C GOMB
07	Balra (<)	R/C GOMB
06	Jobbra (>)	R/C GOMB
44	OK(Ⓞ)	R/C GOMB
28	BACK (VISSZA)(↶)	R/C GOMB
5B	EXIT (KILÉPÉS)	R/C GOMB
4D	PSM	R/C GOMB
02	▴ (+)	R/C GOMB
03	▾ (-)	R/C GOMB
09	MUTE (NÉMÍTÁS)	R/C GOMB
E0	Brightness ^ (Page UP [Lapozás FEL])	R/C GOMB
E1	Brightness v (Page Down [Lapozás le])	R/C GOMB
10 to 19	0 - 9 számgombok	R/C GOMB
72	Piros gomb (ID ON)	R/C GOMB
71	Zöld gomb (ID OFF)	R/C GOMB
63	Sárga gomb	R/C GOMB
61	Kék gomb	R/C GOMB
7B	TILE (MOZAIK)	R/C GOMB
76	ARC (KÉPARÁNY) (4:3)	R/C GOMB
77	ARC (KÉPARÁNY) (16:9)	R/C GOMB
AF	ARC (ZOOM) (KÉPARÁNY [NAGYÍTÁS])	R/C GOMB
79	ARC (MARK)	R/C GOMB
99	Auto Config. (Automatikus konfigurálás)	R/C GOMB
B1	■	R/C GOMB
B0	▶	R/C GOMB
BA		R/C GOMB
8F	◀	R/C GOMB
8E	▶	R/C GOMB

TÖBB KÉSZÜLÉK EGYÜTTES VEZÉRLÉSE

- Ezzel a módszerrel egyszerre több készüléket csatlakoztathat egyetlen számítógéphez. Egyetlen számítógépről vezérelhet egyszerre több csatlakoztatott készüléket.
- Az Option (Opció) menüben kiosztott Set ID (Készülékazonosító) értékeknek 1 és 255 közé eső, ismétlődés nélkül előforduló számoknak kell lenniük.

A kábel csatlakoztatása

Csatlakoztassa az RS-232C kábelt a képen látható módon.

- A számítógép és a készülék közötti kommunikáció az RS-232C protokoll segítségével történik. A számítógép kezelőfelületéről ki- és bekapcsolhatja a készüléket, kiválaszthatja a bemeneti jelet vagy megadhatja a képernyőmenü beállításait.

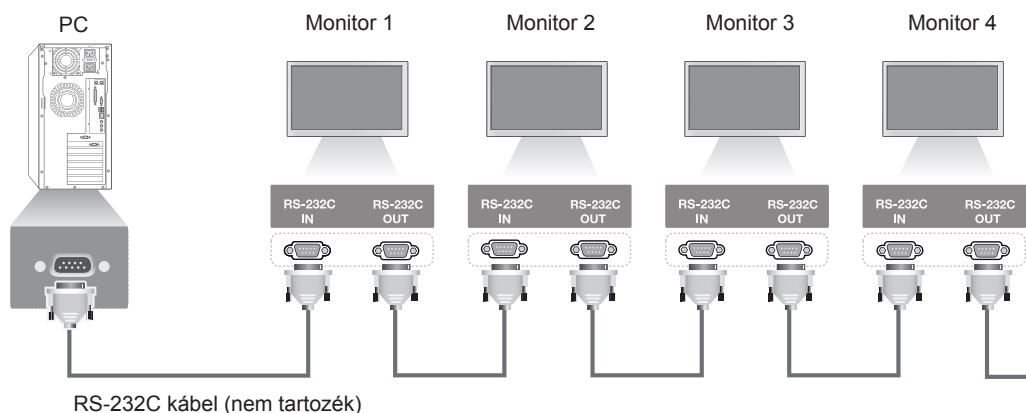

RS-232C konfiguráció

7 vezetékes konfigurációk (szabványos RS-232C kábel)

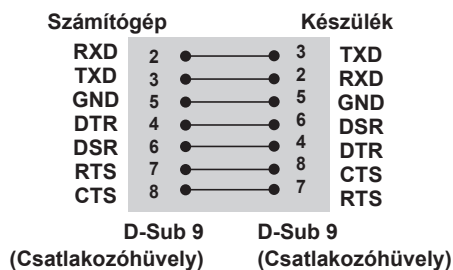

3 vezetékes konfiguráció (nem szabványos)

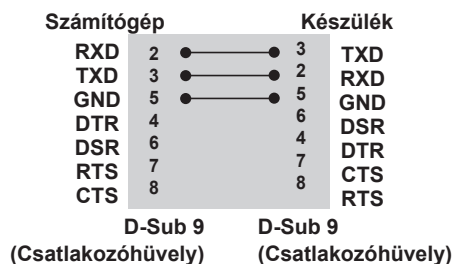

Kommunikációs paraméterek

- Átviteli sebesség: 9600 (UART)
- Adathossz: 8 bit
- Paritásbit: nincs
- Stop bit: 1 bit
- Átvitelvezérlés: nincs
- Kommunikációs kód: ASCII kód
- Keresztkötésű (fordított) kábelt használjon

Részletes parancslista

	COMMAND		DATA (Hexadecimális)
	1	2	
01. Teljesítmény	k	a	00 - 01
02. Bemenetválasztás	x	b	Lásd: „Bemenetválasztás”.
03. Képarány	k	c	Lásd: „Képarány”.
04. Energiatakarékos üzemmód	j	q	Lásd: „Energiatakarékos üzemmód”.
05. Képüzemmód	d	x	Lásd: „Képüzemmód”.
06. Kontraszt	k	g	00 - 64
07. Fényerő	k	h	00 - 64
08. Képélesség	k	k	00 - 64
09. Színtelítettség	k	i	00 - 64
10. Árnyalat	k	j	00 - 64
11. Színhőm.	x	u	00 - 64
12. Vízs. pozíció	f	q	00 - 64
13. Füg. pozíció	f	r	00 - 64
14. Vízs. méret	f	s	00 - 64
15. Automatikus konfiguráció	j	u	01
16. Balansz	k	t	00 - 64
17. Hangüzemmód	d	y	Lásd: „Hangüzemmód”.
18. Magas	k	r	00 - 64
19. Mély	k	s	00 - 64
20. Hangszóró	d	v	00 - 01
21. Hangerő némítása	k	e	00 - 01
22. Hangerő-szabályozás	k	f	00 - 64
23. 1. idő (év/ hónap/napok)	f	a	Lásd: „1. idő”.
24. 2. idő (óra/perc/másodperc)	f	x	Lásd: „2. idő”.
25. Kikapcsolás időzítő (Ismétlés mód/Idő)	f	e	Lásd: „Kikapcsolás időzítő”.
26. Bekapcsolás időzítő (Ismétlés mód/Idő)	f	d	Lásd: „Bekapcsolás időzítő”.
27. Bekapcsolás időzítő bemenet	f	u	Lásd: „Bekapcsolás időzítő bemenet”.
28. Kikapcsolási idő	f	f	00 - 08
29. Power On Delay	f	h	00 - 64
30. Automatikus készenlét	m	n	00 - 01
31. Automatikus kikapcsolás	f	g	00 - 01
32. Nyelv	f	i	Lásd: „Nyelv”.
33. Bekapcsolás jelző (Készenléti lámpa)	f	o	00 - 01
34. Bekapcsolás jelző (Bekapcsolási lámpa)	f	p	00 - 01
35. ISM üzemmód	j	p	Lásd: „ISM üzemmód”.
36. Feladatátvétel kiválasztása	m	i	00 - 02
37. Feladatátvételi bemenet kiválasztása	m	j	Lásd: „Feladatátvételi bemenet kiválasztása”.
38. Reset-alapbeállítás	f	K	00 - 02

	COMMAND		DATA (Hexadecimális)
	1	2	
39. Tile Mode	d	d	00 - 01
40. Tile Mode ellenőrzése	d	z	FF
41. Tile ID	d	i	Lásd: „Tile ID”.
42. Tile vízszintes pozíció	d	e	00 - 32
43. Tile függőleges pozíció	d	f	00 - 32
44. Tile vízszintes méret	d	g	00 - 32
45. Tile függőleges méret	d	h	00 - 32
46. Természetes üzemmód - Tile üzemmódban	d	j	00 - 01
47. DPM kiválasztása	f	j	00 - 01
48. VENTILÁTOR szabályozása	d	o	00 - 03
49. VENTILÁTORHIBA ellenőrzése	d	w	FF
50. Hőmérsékletérték	d	n	FF
51. Távirányítózár/Gombzár	k	m	00 - 01
52. Billentyű	m	c	Lásd: „Billentyű”.
53. OSD kiválasztása	k	l	00 - 01
54. Eltelt idő olvasása	d	l	FF
55. Sorozatszám ellenőrzése	f	y	FF
56. Szoftververzió	f	z	FF
57. Fehéregyensúly piros színmélységének beállítása	j	m	00 - FE
58. Fehéregyensúly zöld színmélységének beállítása	j	n	00 - FE
59. Fehéregyensúly kék színmélységének beállítása	j	o	00 - FE
60. Háttérfény	m	g	00 - 64
61. Számítógép be-/kikapcsolásának vezérlése	d	t	00 - 01
62. Számítógép be-/kikapcsolása	d	s	00 - 01
63. Easy Brightness Control Mode	s	m	00 - 01
64. Easy Brightness Control Schedule	s	s	Lásd: „Easy Brightness Control Schedule”
65. Állapot ellenőrzése	s	v	Lásd: „Állapot ellenőrzése”
66. BLU Maintenance (BLU karbantartás)	m	t	00 - 01
67. Képernyőnémítás	k	d	00 - 01

- Megjegyzés: USB-műveletek végrehajtása közben (pl. Dvix vagy EMF) a Power (k a) és a Key (m c) parancsokon kívül minden más parancs végrehajtása szünetel, és a készülék NG (nem jó) parancsként kezeli azokat.
- A modelltől függően bizonyos parancsok nem támogatottak.
- Az 'f' parancs, amely egy adott parancs állapotát mutatja, a SuperSign programmal való kompatibilitás érdekében nem jeleníti meg az OSD-t.

Adatküldési/-fogadási protokoll

Adatküldés

[Command1][Command2][][Set ID][][Data][Cr]

- * [Command1]: A készülék vezérlésének első parancsa.
- * [Command2]: A készülék vezérlésének második parancsa.
- * [Set ID]: A készülék azonosító, amellyel kommunikálni kíván. Készülék azonosítótól függetlenül az összes készülékkel való kommunikációhoz írja be, hogy „[Set ID] = '00(0x00)”.
- * [Data]: A készülékre küldött információ.
- * [Data1]: A készülékre küldött információ.
- * [Data2]: A készülékre küldött információ.
- * [Data3]: A készülékre küldött információ.
- * [Cr]: kocsni vissza. ASCII-kód: „0x0D”.
- * []: ASCII-kód szóköz „0x20”

Nyugtázás

[Command2][][Set ID][][OK/NG][Data][x]

- * Ha a készülék rendben veszi az adatokat, a fenti formátumú visszaigazoló (ACK) üzenetet küldi. Adatolvasási mód esetén a jelenlegi állapotot megjelenítő adatot jelzi. Adatolvasási mód esetén a PC-ről küldött adatot jelzi.
- * Ha egy parancs a Set ID „00” (=0x00) értékkel kerül elküldésre, az adat az összes monitorra vonatkozik, és mindegyikük küld visszaigazolást (ACK).
- * Ha az „FF” adatérték kerül elküldésre vezérlő módban az RS-232C használatával, a funkció aktuális beállítási értéke ellenőrizhető (csak bizonyos funkciók esetén).
- * A modelltől függően bizonyos parancsok nem támogatottak.

01. Ki-/bekapcsolás (Parancs: k a)

A képernyő be/kikapcsolása.

Adatküldés

[k][a][][Set ID][][Data][Cr]

Data 00 : Ki
01 : Be

Nyugtázás

[a][][Set ID][][OK/NG][Data][x]

* A visszaigazolási jel csak abban az esetben kerül helyesen visszaküldésre, ha a monitor teljesen ki van kapcsolva.

* Az Adatküldés és Nyugtázás jelek között bizonyos mértékű időközés léphet fel.

02. Bemenetválasztás (Parancs: x b)

A készülék bemeneti jelforrásának kiválasztása.

Adatküldés

[x][b][][Set ID][][Data][Cr]

Data 20: Bemenet (AV)
40: Component
60: RGB
70: DVI-D(PC)
80: DVI-D(DTV)
90: HDMI(HDMI1)(DTV)
A0: HDMI(HDMI1)(PC)
C0: Display Port (DTV)
D0: Display Port (PC)
91: HDMI2/SDI(DTV)
A1: HDMI2/SDI(PC)
B0: SuperSign

Nyugtázás

[b][][Set ID][][OK/NG][Data][x]

* A modellől függően lehetséges, hogy bizonyos bemeneti jelek nem támogatottak.

03. Képarány (Parancs : k c)

A képernyőformátum beállítása.

Adatküldés

[k][c][][Set ID][][Data][Cr]

Data 01:4:3
02: 16:9
04: Nagyítás
(AV, Component, HDMI/ DVI-D/ Display Port DTV)
09: Levágás nélkül (720p vagy nagyobb)
(Component, HDMI/ DVI-D/ Display Port DTV)
* RGB, DVI-D, HDMI/Display Port PC mód (1:1)
10 – 1F: Mozinagyítás 1–16
(AV, Component, HDMI/ DVI-D/ Display Port DTV)

* A rendelkezésre álló adattípusok a bemeneti jeltől függően eltérhetnek. További információért tekintse meg a Használati útmutató Képarány című részét.

* A képarány eltérhet a készülék bemeneti konfigurációjától függően.

Nyugtázás

[c][][Set ID][][OK/NG][Data][x]

04. Energiatakarékos üzemmód (Parancs: j q)

Az energiatakarékos üzemmód beállítása.

Adatküldés

[j][q][][Set ID][][Data][Cr]

Data 00: Ki
01: Minimális
02: Közepes
03: Maximális
04: Automatikus
05. képkikapcsolás

Nyugtázás

[q][][Set ID][][OK/NG][Data][x]

** A modellől függően lehetséges, hogy nem támogatott.

05. Képzüemmód (Parancs: d x)

A Képzüemmód kiválasztása.

Adatküldés

[d][x][][Set ID][][Data][Cr]

Data 00: Élénk
01: Normál
02. Mozi
03. Sport
04: Játék

Nyugtázás

[x][][Set ID][][OK/NG][Data][x]

06. Kontraszt (Parancs: k g)

A képernyőkontraszt beállítása.

Adatküldés

[k][g][][Set ID][][Data][Cr]

Data: 00 - 64: Kontraszt: 0 – 100

Nyugtázás

[g][][Set ID][][OK/NG][Data][x]

07. Fényerő (Parancs: k h)

A képernyő fényerejének beállítása.

Adatküldés

[k][h][][Set ID][][Data][Cr]

Data: 00 - 64: Fényerő: 0 – 100

Nyugtázás

[h][][Set ID][][OK/NG][Data][x]

08. Képélesség (Parancs: k k)

A képernyő élességének beállítása.

* Ez a funkció csak AV/Component bemeneti mód esetén érhető el.

Adatküldés

[k][k][][Set ID][][Data][Cr]

Data: 00 - 64: Képélesség: 0 – 100

Nyugtázás

[k][][Set ID][][OK/NG][Data][x]

09. Színtelítettség (Parancs: k i)

A kép színének beállítása.

* Ez a funkció csak AV/Component bemeneti mód esetén érhető el.

Adatküldés

[k][i][][Set ID][][Data][Cr]

Data: 00 - 64: Színtelítettség: 0 – 100

Nyugtázás

[i][][Set ID][][OK/NG][Data][x]

10. Árnyalat (Parancs: k j)

A képernyő színárnyalatának beállítása.

* Ez a funkció csak AV/Component bemeneti mód esetén érhető el.

Adatküldés

[k][j][][Set ID][][Data][Cr]

Data: 00 - 64: Árnyalat: R50 - G50

Nyugtázás

[j][][Set ID][][OK/NG][Data][x]

11. Színhőm. (Parancs: x u)

A képernyő színhőmérsékletének beállítása.

Adatküldés

[x][u][][Set ID][][Data][Cr]

Data: 00 - 64: Meleg 50 – Hideg 50

Nyugtázás

[u][][Set ID][][OK/NG][Data][x]

12. Vízsz. pozíció (Parancs: f q)

A képernyő vízszintes pozíciójának beállítása.

* Ez a funkció csak akkor érhető el, amikor a Tile Mode beállítása Ki.

* A működési tartomány az RGB bemeneti felbontástól függően változik.
(Csak RGB-PC bemenet esetén érhető el.)

Adatküldés

[f][q][][Set ID][][Data][Cr]

Data: 00 - 64: min. -50 (bal) - max. 50 (jobb)

Nyugtázás

[q][][Set ID][][OK/NG][Data][x]

13. Függ. pozíció (Parancs: f r)

A képernyő függőleges pozíciójának beállítása.

* Ez a funkció csak akkor érhető el, amikor a Tile Mode beállítása Ki.

* A működési tartomány az RGB bemeneti felbontástól függően változik.

(Csak RGB-PC bemenet esetén érhető el.)

Adatküldés

[f][r][][Set ID][][Data][Cr]

Data: 00 - 64: min. -50 (alsó) - max. 50 (felső)

Nyugtázás

[r][][Set ID][][OK/NG][Data][x]

14. Vízsz. méret (Parancs: f s)

A képernyő vízszintes méretének beállítása.

* Ez a funkció csak akkor érhető el, amikor a Tile Mode beállítása Ki.

* A működési tartomány az RGB bemeneti felbontástól függően változik.

(Csak RGB-PC bemenet esetén érhető el.)

Adatküldés

[f][s][][Set ID][][Data][Cr]

Data 00 - 64: min. -50 (csökkentés) - max. 50 (növelés)

Nyugtázás

[s][][Set ID][][OK/NG][Data][x]

15. Automatikus konfiguráció (Parancs: j u)

A kép helyzetének beállítása és a képremegés automatikus csökkentése.

(Csak RGB-PC bemenet esetén érhető el.)

Adatküldés

[j][u][][Set ID][][Data][Cr]

Data 01 : Beállítás

Nyugtázás

[u][][Set ID][][OK/NG][Data][x]

16. Balansz (Parancs: k t)

A hangegyensúly beállítása.

Adatküldés

[k][t][][Set ID][][Data][Cr]

Data: 00 - 64: Bal 50 – Jobb 50

Nyugtázás

[t][][Set ID][][OK/NG][Data][x]

17. Hangüzemmód (Parancs: d y)

A hangüzemmód kiválasztása.

Adatküldés

[d][y][][Set ID][][Data][Cr]

Data 01: Normál

02: Zene

03: Mozi

04: Sport

05. Játék

Nyugtázás

[y][][Set ID][][OK/NG][Data][x]

18. Magas (Parancs: k r)

A magas értékek beállítása.

Adatküldés

[k][r][][Set ID][][Data][Cr]

Data: 00 - 64: Magas: 0 – 100

Nyugtázás

[r][][Set ID][][OK/NG][Data][x]

19. Mély (Parancs: k s)

A mély értékek beállítása.

Adatküldés

[k][s][][Set ID][][Data][Cr]

Data: 00 - 64: Mély: 0 – 100

Nyugtázás

[s][][Set ID][][OK/NG][Data][x]

22. Hangerő-szabályozás (Parancs: k f)

A lejátszási hangerő beállítása.

Adatküldés

[k][f][][Set ID][][Data][Cr]

Data: 00 - 64: Hangerő: 0 – 100

Nyugtázás

[f][][Set ID][][OK/NG][Data][x]

20. Hangszóró (Parancs: d v)

A hangszóró be- és kikapcsolása.

Adatküldés

[d][v][][Set ID][][Data][Cr]

Data 00: Ki

01: Be

Nyugtázás

[v][][Set ID][][OK/NG][Data][x]

23. 1. idő (év/hónap/nap) (Parancs: f a)

Az 1. idő (év/ hónap/nap) értékeinek beállításához.

Adatküldés

[f][a][][Set ID][][Data1][][Data2][][Data3][Cr]

Data1 00 - 14: 2010 - 2030

Data2 01 - 0C: január - december

Data3 01 - 1F: 1 - 31

* Az 1. idő (év/hónap/nap) értékeinek ellenőrzéséhez írja be, hogy „fa [Set ID] ff”.

Nyugtázás

[a][][Set ID][][OK/NG][Data1][Data2][Data3][x]

21. Hangerő némítása (Parancs: k e)

A hangerő némításának/némítás kikapcsolásának vezérlése.

Adatküldés

[k][e][][Set ID][][Data][Cr]

Data 00 : Némítás (hangerő ki)

01 : Jelenlegi hangerő (hangerő be)

Nyugtázás

[e][][Set ID][][OK/NG][Data][x]

24. 2. idő (óra/perc/másodperc) (Parancs: f x)

A 2. idő (óra/perc/másodperc) értékeinek beállításához.

Adatküldés

[f][x][][Set ID][][Data1][][Data2][][Data3][Cr]

Data1 00 - 17: 00 - 23 óra

Data2 00 - 3B: 00 - 59 perc

Data3 00 - 3B: 00 - 59 másodperc

* A 2. idő (óra/perc/másodperc) értékeinek ellenőrzéséhez írja be, hogy „fx [Set ID] ff”.

** Ez a parancs nem működik, ha az 1. időt (év/ hónap/nap) előzőleg nem állították be.

Nyugtázás

[x][][Set ID][][OK/NG][Data1][Data2][Data3][x]

25. Kikapcsolás időzítő (Ismétlés mód/Idő) (Parancs: f e)

A Kikapcsolás időzítő (Ismétlés mód/Idő) funkció beállításához.

Adatküldés

[f][e][][Set ID][][Data1][][Data2][][Data3][Cr]

Data1

1. F1 - F7 (adatulvasás)

F1: Első kikapcsolási időadat olvasása

F2: Második kikapcsolási időadat olvasása

F3: Harmadik kikapcsolási időadat olvasása

F4: Negyedik kikapcsolási időadat olvasása

F5: Ötödik kikapcsolási időadat olvasása

F6: Hatodik kikapcsolási időadat olvasása

F7: Hetedik kikapcsolási időadat olvasása

2. E1 - E7 (egy index törlése), E0 (összes index törlése)

E0: Összes kikapcsolási időadat törlése

E1: Első kikapcsolási időadat törlése

E2: Második kikapcsolási időadat törlése

E3: Harmadik kikapcsolási időadat törlése

E4: Negyedik kikapcsolási időadat törlése

E5: Ötödik kikapcsolási időadat törlése

E6: Hatodik kikapcsolási időadat törlése

E7: Hetedik kikapcsolási időadat törlése

3. 01 - 0C (a hét napjának beállítása a kikapcsolási időhöz)

00: Ki

01: Egyszer

02: Naponta

03: hétfőtől péntekig

04: hétfőtől szombatig

05: szombattól vasárnapig

06: Vasárnap

07. Hétfő

08. Kedd

09. Szerda

0A. Csütörtök

0B. Péntek

0C. Szombat

Data2 00 - 17: 00 - 23 óra

Data3 00 - 3B: 00 - 59 perc

* A kikapcsolási időlista olvasásához vagy törléséhez a [Data2] és [Data3] értékeknek FFH-nak kell lenniük.

(1. példa: fe 01 f1 ff ff - Első kikapcsolási időadat olvasása.)

(2. példa: fe 01 e1 ff ff - Első kikapcsolási időadat törlése.)

(3. példa: fe 01 04 02 03 - Kikapcsolási idő beállítása „hétfőtől szombatig, 02:03” értékre.)

* Ez a funkció csak akkor támogatott, amikor az 1 (év/hónap/nap) és a 2 (óra/perc/másodperc) be van állítva.

Nyugtázás

[e][][Set ID][][OK/NG][Data1][Data2][Data3][x]

26. Bekapcsolás időzítő (Ismétlés mód/Idő) (Parancs: f d)

A Bekapcsolás időzítő (Ismétlés mód/Idő) funkció beállításához.

Adatküldés

[f][d][][Set ID][][Data1][][Data2][][Data3][Cr]

Data1

1. F1 - F7 (adatulvasás)

F1: Első bekapcsolási időadat olvasása

F2: Második bekapcsolási időadat olvasása

F3: Harmadik bekapcsolási időadat olvasása

F4: Negyedik bekapcsolási időadat olvasása

F5: Ötödik bekapcsolási időadat olvasása

F6: Hatodik bekapcsolási időadat olvasása

F7: Hetedik bekapcsolási időadat olvasása

2. E1 - E7 (egy index törlése), E0 (összes index törlése)

E0: Összes bekapcsolási időadat törlése

E1: Első bekapcsolási időadat törlése

E2: Második bekapcsolási időadat törlése

E3: Harmadik bekapcsolási időadat törlése

E4: Negyedik bekapcsolási időadat törlése

E5: Ötödik bekapcsolási időadat törlése

E6: Hatodik bekapcsolási időadat törlése

E7: Hetedik bekapcsolási időadat törlése

3. 01 - 0C (a hét napjának beállítása a bekapcsolási időhöz)

00: Ki

01: Egyszer

02: Naponta

03: hétfőtől péntekig

04: hétfőtől szombatig

05: szombattól vasárnapig

06: Vasárnap

07. Hétfő

08. Kedd

09. Szerda

0A. Csütörtök

0B. Péntek

0C. Szombat

Data2 00 - 17: 00 - 23 óra

Data3 00 - 3B: 00 - 59 perc

* A bekapcsolási időlista olvasásához vagy törléséhez a [Data2] és [Data3] értékeknek FFH-nak kell lenniük.

(1. példa: fd 01 f1 ff ff - Első bekapcsolási időadat olvasása.)

(2. példa: fd 01 e1 ff ff - Első bekapcsolási időadat törlése.)

(3. példa: fd 01 04 02 03 - Bekapcsolási idő beállítása „hétfőtől szombatig, 02:03” értékre.)

* Ez a funkció csak akkor támogatott, amikor az 1 (év/hónap/nap) és a 2 (óra/perc/másodperc) be van állítva.

Nyugtázás

[d][][Set ID][][OK/NG][Data1][Data2][Data3][x]

27. Bekapcsolás időzítő bemenet (Parancs: f u)

Külső bemenetnek a jelenlegi „Időzítő be” beállításhoz történő kiválasztásához, és egy új ütemezés hozzáadásához vagy egy meglévő ütemezés módosításához.

Adatküldés

```
[f][u][ ][Set ID][ ][Data1][Cr]
```

```
[f][u][ ][Set ID][ ][Data1][Data2][Cr]
```

Data (Ütemezés hozzáadása)

20: Bemenet (AV)

40: Component

60: RGB

70: DVI-D

90: HDMI (HDMI1)

C0: Display Port

91: HDMI2/SDI

B0: SuperSign

Data1 (Ütemezés módosítása)

1. F1 - F7 (adatolvasás)

F1: Első ütemezési bemenet kiválasztása

F2: Második ütemezési bemenet kiválasztása

F3: Harmadik ütemezési bemenet kiválasztása

F4: Negyedik ütemezési bemenet kiválasztása

F5: Ötödik ütemezési bemenet kiválasztása

F6: Hatodik ütemezési bemenet kiválasztása

F7: Hetedik ütemezési bemenet kiválasztása

Data2

20: Bemenet (AV)

40: Component

60: RGB

70: DVI-D

90: HDMI (HDMI1)

C0: Display Port

91: HDMI2/SDI

B0: SuperSign

* Az ütemezési bemenet olvasásához írja be az FFH értéket a [Data2] mezőbe.

Ha az ütemezési adatok beolvasási vagy módosítási kísérlete során nem áll rendelkezésre ütemezés a [Data1] számára, akkor megjelenik az „NG” felirat, és a művelet megszakad.

(1. példa: fu 01 60 - Összes ütemezési bemenet egy sorral lefelé mozgatása és az 1. ütemezési bemenet mentése RGB üzemmódban.)

(2. példa: fu 01 f1 ff - Az első ütemezési bemenet olvasása.)

(3. példa: fu 01 f3 20 - A harmadik adatütemezési bemenet módosítása a jelenlegi „Időzítő be” és „AV bemenet” értékre.)

Ha nincs harmadik ütemezés, akkor megjelenik az „NG” felirat, és a művelet megszakad.

* Ez a funkció csak akkor támogatott, amikor az 1 (év/hónap/nap), 2 (óra/perc/másodperc), Időzítő be (Ismétlési mód/Idő) be van állítva.

** A modelltől függően lehetséges, hogy nem támogatott.

Nyugtázás

```
[u][ ][Set ID][ ][OK/NG][Data][x]
```

```
[u][ ][Set ID][ ][OK/NG][Data1][Data2][x]
```

28. Kikapcsolási idő (Parancs: f f)

A kikapcsolási idő beállítása.

Adatküldés

```
[f][f][ ][Set ID][ ][Data][Cr]
```

Data 00: Ki (Elalvás időzítő ki)

01: 10 perc

02: 20 perc

03: 30 perc

04: 60 perc

05: 90 perc

06: 120 perc

07: 180 perc

08: 240 perc

Nyugtázás

```
[f][ ][Set ID][ ][OK/NG][Data][x]
```

29. Power On Delay (Parancs: f h)

A bekapcsolás késleltetésének beállítása. (Mértékegység: másodperc)

Adatküldés

```
[f][h][ ][Set ID][ ][Data][Cr]
```

Data 00 - 64: min. 0 - max. 100 (mp.)

Nyugtázás

```
[h][ ][Set ID][ ][OK/NG][Data][x]
```

30. Automatikus készenlét (Parancs: m n)

Az Automatikus készenlét funkció beállításához.

Adatküldés

```
[m][n][ ][Set ID][ ][Data][Cr]
```

Data 00: Ki (Nem kapcsol ki 4 óra után)

01: 4 óra (4 óra után kikapcsol)

Nyugtázás

```
[n][ ][Set ID][ ][OK/NG][Data][x]
```

31. Automatikus kikapcsolás (Parancs: f g)

Az Automatikus kikapcsolás funkció beállítása.

Adatküldés

[f][g][][Set ID][][Data][Cr]

Data 00: Ki (Nem kapcsol ki 15 perc után)
01: 15 perc (15 perc után kikapcsol)

Nyugtázás

[g][][Set ID][][OK/NG][Data][x]

32. Nyelv (Parancs: f i)

A képernyőmenü nyelvének beállítása.

Adatküldés

[f][i][][Set ID][][Data][Cr]

Data 00: Cseh
01: Dán
02: Német
03: Angol
04: Spanyol (EU)
05: Görög
06: Francia
07: Olasz
08: Holland
09: Norvég
0A: Portugál
0B: Portugál (brazil)
0C: Orosz
0D: Finn
0E: Svéd
0F: Koreai
10: Kínai (mandarin)
11: Japán
12: Kínai (kantoni)

Nyugtázás

[i][][Set ID][][OK/NG][Data][x]

33. Bekapcsolás jelző (Készenléti lámpa) (Parancs: f o)

A Bekapcsolás jelző (Készenléti lámpa) funkció beállításához.

Adatküldés

[f][o][][Set ID][][Data][Cr]

Data 00: Ki
01: Be

** A modellől függően lehetséges, hogy nem támogatott.

Nyugtázás

[o][][Set ID][][OK/NG][Data][x]

34. Bekapcsolás jelző (Bekapcsolási lámpa) (Parancs: f p)

A Bekapcsolás jelző (Bekapcsolási lámpa) funkció beállításához.

Adatküldés

[f][p][][Set ID][][Data][Cr]

Data 00: Ki
01: Be

** A modellől függően lehetséges, hogy nem támogatott.

Nyugtázás

[p][][Set ID][][OK/NG][Data][x]

35. ISM üzemmód (Parancs: j p)

Az ISM üzemmód kiválasztása a képernyőre beégett kép elkerülésére.

Adatküldés

[j][p][][Set ID][][Data][Cr]

Data 01: Inverzió
02: Képmozgatás
04: Fehértörlés
08: Normál

Nyugtázás

[p][][Set ID][][OK/NG][Data][x]

36. Feladatátvétel kiválasztása (Parancs: m i)

A Fail Over (Feladatvétel) funkció beállítása.

Adatküldés

[m][i][][Set ID][][Data][Cr]

Data 00: Ki
01: Automatikus
02: Kézi

Nyugtázás

[i][][Set ID][][OK/NG][Data][x]

37. Feladatátvétel bemenetének kiválasztása (Parancs: m j)

A bemeneti forrás kiválasztása az automatikus váltáshoz.

* Ez a parancs csak akkor érhető el, ha a feladatátvétel (automatikus) mód Egyéni értékre van állítva.

Adatküldés

```
[m][j][ ][Set ID][ ][Data1][ ][Data2][ ][Data3][Cr]
[ ][Data4][ ][Data5][Cr]
```

Data 1 - 5 (Prioritás: 1 - 5)

60: RGB
70: DVI-D
90: HDMI(HDMI1)
C0: Display Port
91: HDMI2/SDI

* Az adatelemek száma a modelltől függ.

Nyugtázás

```
[j][ ][Set ID][ ][OK/NG][Data1][Data2][Data3][Data4]
[ ][Data5][x]
```

38. Reset-alaphelyzetbe állítás (Parancs: f k)

A kép alaphelyzetbe állítása, a képernyő alaphelyzetbe állítása, illetve a hang és a gyári beállítások visszaállítása.

(A képernyő alaphelyzetbe állítását csak RGB bemeneti módban lehet elvégezni.)

Adatküldés

```
[f][k][ ][Set ID][ ][Data][Cr]
```

Data 00: Kép alaphelyzetbe állítása
01 : Képernyő alaphelyzetbe állítása
02 : Gyári beállítások visszaállítása
03: Hang visszaállítása

Nyugtázás

```
[k][ ][Set ID][ ][OK/NG][Data][x]
```

39. Tile Mode (Parancs: d d)

A Tile Mode és a Tile Column/Row értékek beállítása.

Adatküldés

```
[d][d][ ][Set ID][ ][Data][Cr]
```

Data 00 - FF: 1. bájtt - Tile Row
2. bájtt - Tile Column

*00, 01, 10, 11 jelentése: Tile Mode kikapcsolva.

** A modelltől függően lehetséges, hogy nem támogatott.

Nyugtázás

```
[d][ ][Set ID][ ][OK/NG][Data][x]
```

40. A Tile Mode ellenőrzése (Parancs: d z)

A Tile Mode ellenőrzésére szolgál.

Adatküldés

```
[d][z][ ][Set ID][ ][Data][Cr]
```

Data FF: A Tile Mode állapotának ellenőrzése.

** A modelltől függően lehetséges, hogy nem támogatott.

Nyugtázás

```
[z][ ][Set ID][ ][OK/NG][Data1][Data2][Data3][x]
```

Data1 00: Tile Mode kikapcsolva
01: Tile Mode bekapcsolva

Data2 00 - 0F: Tile Row

Data3 00 - 0F: Tile Column

41. Tile ID (Parancs: d i)

A Tile ID beállítása.

Adatküldés

```
[d][i][ ][Set ID][ ][Data][Cr]
```

Data 01 - E1: Tile ID 01 - 225**

FF: Tile ID ellenőrzése

** Nem állítható be a (Tile Column) x (Tile Row) felett adat.

** A modelltől függően lehetséges, hogy nem támogatott.

Nyugtázás

```
[i][ ][Set ID][ ][OK/NG][Data][x]
```

Az NG érték visszaáll, ha az adatok a (Tile Column) x (Tile Row) felett vannak, kivéve, ha: 0xFF.

42. Tile vízsz. helyzet (Parancs: d e)

A Tile vízszintes helyzetének állítása.

* Ez a funkció csak akkor érhető el, amikor a Tile Mode Be állapota mellett a Tile Mode Természetes opciójának beállítása Ki.

Adatküldés

```
[d][e][ ][Set ID][ ][Data][Cr]
```

Data 00 - 32: -50 (bal) - 0 (jobb)

*A bal/jobbs értékek a Tile vízszintes méretétől függenek.

** A modelltől függően lehetséges, hogy nem támogatott.

Nyugtázás

```
[e][ ][Set ID][ ][OK/NG][Data][x]
```

43. Tile függ. helyzet (Parancs: d f)

A Tile függőleges helyzetének állítása.

* Ez a funkció csak akkor érhető el, amikor a Tile Mode Be állapota mellett a Tile Mode Természetes opciójának beállítása Ki.

Adatküldés

[d][f][][Set ID][][Data][Cr]

Data 0 - 32: 0 (alsó) - 50 (felső)

* Az alsó/felső értékek a Tile függ. méretétől függenek.

** A modellől függően lehetséges, hogy nem támogatott.

Nyugtázás

[f][][Set ID][][OK/NG][Data][x]

44. Tile vízsz. méret (Parancs: d g)

A Tile vízszintes méretének állítása.

* Állítsa be a Tile vízszintes helyzetét 0x32 értékre, mielőtt beállítja a Tile vízszintes méretét.

* Ez a funkció csak akkor érhető el, amikor a Tile Mode Be állapota mellett a Tile Mode Természetes opciójának beállítása Ki.

Adatküldés

[d][g][][Set ID][][Data][Cr]

Data 00 - 32: 0 - 50

** A modellől függően lehetséges, hogy nem támogatott.

Nyugtázás

[g][][Set ID][][OK/NG][Data][x]

45. Tile függ. méret (Parancs: d h)

A Tile függőleges méretének állítása.

* Állítsa be a Tile függőleges helyzetét 0x00 értékre, mielőtt beállítja a Tile függőleges méretét.

* Ez a funkció csak akkor érhető el, amikor a Tile Mode Be állapota mellett a Tile Mode Természetes opciójának beállítása Ki.

Adatküldés

[d][h][][Set ID][][Data][Cr]

Data 00 - 32: 0 - 50

** A modellől függően lehetséges, hogy nem támogatott.

Nyugtázás

[h][][Set ID][][OK/NG][Data][x]

46. Természetes üzemmód (Tile Mode üzemmódban) (Parancs: d j)

A kép természetes hatású megjelenítése érdekében azok a képrészletek, amelyek egy teljes kép esetében a képernyők közötti sávokra esnének, nem jelennek meg.

Adatküldés

[d][j][][Set ID][][Data][Cr]

Data 00: Ki

01: Be

Nyugtázás

[j][][Set ID][][OK/NG][Data][x]

47. DPM kiválasztása (Parancs: f j)

A DPM (Display Power Management - képernyő energiagazdálkodása) funkció beállítása.

Adatküldés

[f][j][][Set ID][][Data][Cr]

Data 00: Ki

01: Be

A Data paraméter beállításai típusonként eltérhetnek.

Data 00: Ki

01: 5 mp.

02: 10 mp.

03: 15 mp.

04: 1 perc

05: 3 perc

06: 5 perc

07: 10 perc

Nyugtázás

[j][][Set ID][][OK/NG][Data][x]

48. VENTILÁTOR szabályozása (Parancs: d o)

A Ventilátor üzemmód beállítása.

Adatküldés

[d][o][][Set ID][][Data][Cr]

Data 00: Automatikus

01: Be

02: Kézi

03: Ki

** A modellől függően lehetséges, hogy nem támogatott.

Nyugtázás

[o][][Set ID][][OK/NG][Data][x]

49. Ventilátorhiba ellenőrzése (Parancs: d w)

A ventilátorhibák ellenőrzése.

Adatküldés

[d][w][][Set ID][][Data][Cr]

Data FF: Állapot olvasása

Nyugtázás

[w][][Set ID][][OK/NG][Data][x]

Data 00: Ventilátorhiba
01: Ventilátor OK
02: Ventilátor nélküli modell

52. Billentyű (Parancs: m c)

Az infravörös távirányító billentyűkódjának küldése.

Adatküldés

[m][c][][Set ID][][Data][Cr]

Data IR_KEY_CODE

Nyugtázás

[c][][Set ID][][OK/NG][Data][x]

A távirányító billentyűkódjához lásd az infravörös kódot (IR Code).

* A modelltől függően bizonyos billentyűk nem támogatottak.

50. Hőmérséklet (Parancs: d n)

A belső hőmérséklet értékének ellenőrzése.

Adatküldés

[d][n][][Set ID][][Data][Cr]

Data FF: Állapot ellenőrzése

Nyugtázás

[n][][Set ID][][OK/NG][Data][x]

[n][][Set ID][][OK/NG][Data1][Data2][Data3][x]

* A hőmérséklet hexadecimális értékben van megjelenítve.

53. OSD kiválasztása (Parancs: k l)

Az OSD (On Screen Display) be- és kikapcsolása.

Adatküldés

[k][l][][Set ID][][Data][Cr]

Data 00: Ki

01: Be

Nyugtázás

[l][][Set ID][][OK/NG][Data][x]

51. Távirányítózár / Gombzár (Parancs: k m)

Amikor a távirányító és az előlapi gombok készenléti üzemmódban zárolva vannak, a tápellátás nem kapcsolható be a távirányítóval vagy az előlapi gombbal.

Adatküldés

[k][m][][Set ID][][Data][Cr]

Data 00: Ki (Zárolás kikapcsolása)
01: Be (Zárolás bekapcsolása)

* A kijelző nem kapcsol be a távirányító bekapcsoló gombjával és az előlapon lévő vezérlőgombokkal, ha a gomb készenléti módban le van zárva.

Nyugtázás

[m][][Set ID][][OK/NG][Data][x]

** A modelltől függően lehetséges, hogy nem támogatott.

54. Eltelt idő olvasása (Parancs: d l)

Az eltelt idő ellenőrzése.

Adatküldés

[d][l][][Set ID][][Data][Cr]

Data FF: Állapot olvasása

Nyugtázás

[l][][Set ID][][OK/NG][Data][x]

* A visszaküldött adatok jelentése: felhasznált órák száma hexadecimális formátumban.

55. Sorozatszám ellenőrzése (Parancs: f y)

A sorozatszámok ellenőrzése.

Adatküldés

[f][y][][Set ID][][Data][Cr]

Data FF: A készülék sorozatszámának ellenőrzése

Nyugtázás

[y][][Set ID][][OK/NG][Data][x]

* Az adat egy ASCII kód.

58. Fehéregyensúly zöld színmélységének beállítása (Parancs: j n)

A fehéregyensúly zöld színmélységének beállítása.

Adatküldés

[j][n][][Set ID][][Data][Cr]

Data 00 - FE: Zöld színmélység 0-tól 254-ig

Nyugtázás

[n][][Set ID][][OK/NG][Data][x]

56. Szoftververzió (Parancs: f z)

A szoftver verziójának ellenőrzése.

Adatküldés

[f][z][][Set ID][][Data][Cr]

Data FF: A szoftver verziójának ellenőrzése

Nyugtázás

[z][][Set ID][][OK/NG][Data][x]

59. Fehéregyensúly kék színmélységének beállítása (Parancs: j o)

A fehéregyensúly kék színmélységének beállítása.

Adatküldés

[j][o][][Set ID][][Data][Cr]

Data 00 - FE: Kék színmélység 0-tól 254-ig

Nyugtázás

[o][][Set ID][][OK/NG][Data][x]

57. Fehéregyensúly piros színmélységének beállítása (Parancs: j m)

A fehéregyensúly piros színmélységének beállítása.

Adatküldés

[j][m][][Set ID][][Data][Cr]

Data 00 - FE: Piros színmélység 0-tól 254-ig

Nyugtázás

[m][][Set ID][][OK/NG][Data][x]

60. Háttérfény (Parancs: m g)

A képernyő háttérfényének beállítása.

Adatküldés

[m][g][][Set ID][][Data][Cr]

Data 00 - 64: Háttérfény: 0 – 100

Nyugtázás

[g][][set ID][][OK/NG][Data][x]

** A modelltől függően lehetséges, hogy nem támogatott.

61. Számítógép be-/kikapcsolásának vezérlése (Parancs: d t)

A PC be- illetve kikapcsolása, ha a PC és a monitor szinkronizálva van.

Adatküldés

[d][t][][Set ID][][Data][Cr]

Data

00: Szinkronizált (A monitor lekapcsolásával a PC is kikapcsol.)

01: Nem szinkronizált (A monitor lekapcsolásával a PC bekapcsolva marad.)

02: Számítógép bekapcsolt állapotban tartása. (Ha a monitort úgy kapcsolja be, hogy közben a Médialejátszó ki van kapcsolva, akkor a Médialejátszó bekapcsol.)

** A modellől függően lehetséges, hogy nem támogatott.

Nyugtázás

[t][][Set ID][][OK][Data][x]

62. Számítógép be-/kikapcsolása (Parancs: d s)

A PC be- illetve kikapcsolása, ha a PC és a monitor nincs szinkronizálva.

Adatküldés

[d][s][][Set ID][][Data][Cr]

Data 00: A PC ki van kapcsolva.

01: A PC be van kapcsolva.

** A modellől függően lehetséges, hogy nem támogatott.

Nyugtázás

[s][][Set ID][][OK][Data][x]

63. Easy Brightness Control Mode (Parancs: s m)

A Easy Brightness Control Mode ON/OFF (BE/KI) állapotának kiválasztása.

Adatküldés

[s][m][][Set ID][][Data][Cr]

Data 00: Easy Brightness Control OFF (KI)

01: Easy Brightness Control ON (BE)

* Ha az aktuális idő nincs beállítva, nem működik.

** A modellől függően lehetséges, hogy nem támogatott.

Nyugtázás

[m][][Set ID][][OK/NG][Data][x]

64. Easy Brightness Control Schedule (Parancs: s s)

A Easy Brightness Control Schedule beállítása.

Adatküldés

[s][s][][Set ID][][Data1][][Data2][][Data3][Cr]

Data1

F1 - F6 (Adatolvasási funkciók)

F1: Az 1. Easy Brightness Control adatainak olvasása

F2: A 2. Easy Brightness Control adatainak olvasása

F3: A 3. Easy Brightness Control adatainak olvasása

F4: A 4. Easy Brightness Control adatainak olvasása

F5: Az 5. Easy Brightness Control adatainak olvasása

F6: A 6. Easy Brightness Control adatainak olvasása

E1-E6 (egy index törlése), E0 (összes index törlése)

E0: Az összes Easy Brightness Control törlése

E1: Az 1. Easy Brightness Control törlése

E2: A 2. Easy Brightness Control törlése

E3: A 3. Easy Brightness Control törlése

E4: A 4. Easy Brightness Control törlése

E5: Az 5. Easy Brightness Control törlése

E6: A 6. Easy Brightness Control törlése

00-17: 00 - 23:00

Data2 00-3B: 00 - 59 perc

Data3 00-64: háttérfény: 0 - 100

* A konfigurált Easy Brightness Control lista olvasásához vagy törléséhez állítsa a [Data2][Data3] értékét FF-re.

(ex1: ss 01 f1 ff ff - A Easy Brightness Control 1. indexadatának olvasása.

ex2: ss 01 e1 ff ff - A Easy Brightness Control 1. indexadatának törlése.

ex3: ss 01 07 1E 46 - Ütemezés hozzáadása a 70-es háttérfényhez 07:30-kor.)

Nyugtázás

[s][][Set ID][][OK/NG][Data1][Data2][Data3][x]

** A modellől függően lehetséges, hogy nem támogatott.

65. Állapot ellenőrzése (Parancs: s v)

Ellenőrzi a különböző állapotokat.

Adatküldés

[s][v][][Set ID][][Data][][FF][Cr]

Data 05: Az 1-es és a 2-es fényességérzékelők normál működésének ellenőrzése.

06: fényességérzékelő használatban:

07: A felső, alsó és fő hőmérsékletérzékelők normál működésének ellenőrzése.

Nyugtázás

[v][][Set ID][][OK/NG][Data][Data1][x]

Amikor a Data értéke 05

Data1

00: Mind rendben

01: BLU érzékelő 1 rendben, BLU érzékelő 2 hibás

02: BLU érzékelő 1 hibás, BLU érzékelő 2 rendben

03: Mind hibás

Amikor a Data értéke 06

Data1

00: Az 1-es fényességérzékelő használatban van

01: A 2-es fényességérzékelő használatban van

Amikor a Data értéke 07

Data100: Minden hőmérséklet-érzékelő hibás

01: Felső rendben, alsó hibás, fő hibás

02: Felső hibás, alsó rendben, fő hibás

03: Felső rendben, alsó rendben, fő hibás

04: Felső hibás, alsó hibás, fő rendben

05: Felső rendben, alsó hibás, fő hibás

06: Felső hibás, alsó rendben, fő hibás

07: Minden hőmérséklet-érzékelő rendben

Amikor a Data értéke 08

Nyugtázás

[v][][SetID][][OK/NG][Data][Data1][Data2][Data3][x]

Data1: A felső érzékelési terület hőmérséklete, amikor a készülék ki van kapcsolva.

Data2: Az alsó érzékelési terület hőmérséklete, amikor a készülék ki van kapcsolva.

Data3: A fő érzékelési terület hőmérséklete, amikor a készülék ki van kapcsolva.

Amikor a Data értéke 09

Nyugtázás

[v][][SetID][][OK/NG][Data][Data1][Data2][x]

Data1 00-ff: A ventilátorsebesség felső 2 bájta

Data2 00-ff: A ventilátorsebesség alsó 2 bájta

Ventilátorsebesség: hexadecimális 0-20D0, decimális 0-8400

** A modelltől függően lehetséges, hogy nem támogatott.

66. BLU karbantartás (Parancs: m t)

A BLU karbantartás funkció be-/kikapcsolása

Adatküldés

[m][t][][Set ID][][Data][Cr]

Data 00: BLU karbantartás KI

01: BLU karbantartás BE

** A modelltől függően lehetséges, hogy nem támogatott.

Nyugtázás

[t][][Set ID][][OK/NG][Data][x]

67. Képernyőnémítás (Parancs: k d)

A képernyő be- vagy kikapcsolása.

Adatküldés

[k][d][][Set ID][][Data][Cr]

Data 00: A képernyő bekapcsolása.

01: A képernyő kikapcsolása.

Nyugtázás

[d][][Set ID][][OK/NG][Data][x]



Ha hozzá kíván jutni a forráskódhoz GPL, LGPL, MPL és a termék által tartalmazott más nyílt forráskódú licencek alapján, látogasson el a következő webhelyre:
<http://opensource.lge.com>.

A forráskód mellett minden hivatkozott licencfeltétel, jótállási nyilatkozat és szerzői jogi közlemény letölthető.

Az LG Electronics CD-ROM-on felkínálja a forráskódot. Ennek ára csupán a terjesztés költségét (pl. az adathordozó ára, postázási és kezelési költség), és ezt az LG Electronics következő címén e-mailben lehet megrendelni: Ez az ajánlat a készülék megvásárlásától számított három (3) évig érvényes.

A termék használata előtt feltétlenül olvassa el a biztonsági óvintézkedéseket.

A későbbi felhasználás céljából tartsa a Használati útmutatót (CD) könnyen elérhető helyen.

A KÉSZÜLÉK típuszáma és sorozatszama a KÉSZÜLÉK hátlapján és egyik oldalán látható. Jegyezze fel ide arra az esetre, ha a jövőben esetleg javításra lenne szükség.

MODELL _____

SOROZATSZÁM _____

FIGYELMEZTETÉS - Ez egy A osztályú készülék. Háztartási környezetben a készülék rádiófrekvenciás interferenciát okozhat, melynek előfordulásakor a felhasználónak megfelelő intézkedéseket kell végrehajtania.

ENERGY STAR is a set of power-saving guidelines issued by the U.S. Environmental Protection Agency(EPA).



As an ENERGY STAR Partner LGE U. S. A., Inc. has determined that this product meets the ENERGY STAR guidelines for energy efficiency.

A készülék be- vagy kikapcsolása alatt átmenetileg hallható zaj nem rendellenesség.