

Manuel du propriétaire

REFRIGERATEUR- CONGELATEUR

Merci de lire attentivement ce manuel d'instructions ainsi que les consignes de sécurité avant de faire fonctionner votre réfrigérateur. Conservez ce manuel pour une utilisation future.



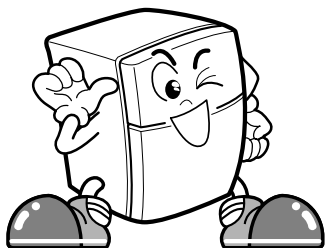

TABLE DES MATIERES

RENSEIGNEMENTS IMPORTANTS POUR VOTRE SÉCURITÉ	29
INSTALLATION	37
COMPOSANTS	38
FONCTIONNEMENT	40
Démarrage	
Avant de régler la température	
Alarme de la porte	
Autodiagnostic	
Commandes du compartiment réfrigérateur	
Congélation rapide	
Verrouillage	
Hygiène Fresh (en option)	
Commandes pour le compartiment congélateur	
Machine à glaçons	
Dégivrage	
Bac à légumes	
Désodoriseur (en option)	
Door Cooling (ventilation par l'avant) (en option)	
Zone Fresh Plus	
SUGGESTIONS POUR LA CONSERVATION DES ALIMENTS	45
NETTOYAGE	46
INFORMATIONS GENERALES	47
REPLACEMENT DES AMPOULES	47
AVERTISSEMENTS IMPORTANTS	48
AVANT D' APPELER LE SERVICE APRES VENTE	49
RACCORDEMENT À LA PRISE DE TERRE (EN OPTION)	50
DIAGNOSTIC INTELLIGENT	51



RENSEIGNEMENTS IMPORTANTS POUR VOTRE SÉCURITÉ

Prudence

-  Faites attention à ce que les ouvertures d'aération de votre unité ne soient pas obstruées.
-  Ne pas utiliser de dispositif mécanique ou autres moyens pour accélérer le procédé de décongélation.
-  Ne pas endommager le circuit réfrigérant.
-  Ne pas utiliser de dispositifs électriques à l'intérieur des compartiments du stockage de nourriture, excepté s'ils sont du même type recommandé par le fabricant.
-  Le réfrigérant ainsi que le gaz d'isolation utilisé dans l'unité demande des procédures spéciales de destruction. Lors de la destruction de l'unité consultez un agent de service ou une personne similaire qualifiée.



Cet appareil contient du réfrigérant d'isobutane (R600a), gaz naturel avec la compatibilité environnementale élevée, mais également combustible. Au cours du transport et de l'installation de l'appareil, des soins particuliers devraient être pris pour s'assurer qu'aucune pièce du circuit de réfrigération n'ait été endommagée. Le réfrigérant renversé hors des pipes pourrait mettre le feu ou causer des blessures à l'oeil. Si une fuite est détectée, évitez tout contact avec des flammes ou des sources potentielles d'incendie et aérez la salle dans laquelle l'appareil est localisé pendant plusieurs minutes.

Afin d'éviter la création d'un gaz inflammable si une fuite dans le circuit de frigorification se produit, aérez la pièce. La pièce dans laquelle l'appareil est localisé de la quantité de réfrigérant utilisée. La salle doit être de 1 m pour chaque 8 g de réfrigérant de R600a à l'intérieur de l'appareil. La quantité de réfrigérant dans votre appareil est indiquée sur la plaque d'identité à l'intérieur de l'appareil. Ne faites jamais fonctionner un appareil montrant des signes de mauvais fonctionnement. Dans le doute, consultez votre revendeur.

RENSEIGNEMENTS IMPORTANTS POUR VOTRE SÉCURITÉ

PRÉCAUTIONS ÉLÉMENTAIRES DE SÉCURITÉ

Ce guide contient plusieurs messages de sécurité très importants. Lisez-les tous et obéissez-les toujours.

 Voici le symbole d'avertissement pour votre sécurité. Ce symbole vous alerte des messages de sécurité qui vous informeront des risques qui pourraient vous blesser ou blesser autrui ou causer des dommages au produit. Tous les messages de sécurité seront précédés de ce symbole d'avertissement pour votre sécurité et de mots qui signalent PRUDENCE ou AVERTISSEMENT. Ces mots signifient :

 **PRUDENCE** Vous risquez d'être gravement blessé si vous ne suivez pas ces instructions.

 **AVERTISSEMENT** Indique une situation de risque imminent qui, en cas d'accomplissement, peut aboutir à des blessures secondaires ou modérées, ou simplement endommager l'appareil.

Tous les messages de sécurité identifieront le risque, vous diront comment diminuer les possibilités de blessure et vous expliqueront ce qui peut arriver en cas de non respect des instructions.

PRUDENCE

Pour réduire le risque de feu, de choc électrique ou de blessure humaine pendant l'utilisation de votre appareil, vous devez suivre les précautions élémentaires de sécurité ci-dessous. Lisez toutes les instructions avant d'utiliser cet appareil.

1. Lors de la connexion d'électricité

Ne pas utiliser plusieurs prises de courant.

- L'utilisation de plusieurs appareils avec une seule prise peut provoquer du feu.
- L'interrupteur de fuite d'électricité peut détériorer les aliments et le distributeur peut présenter des fuites.

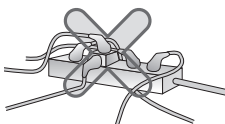

Veillez à ce que la prise d'alimentation ne soit pas orientée vers le haut ou bien coincée derrière le réfrigérateur.

De l'eau peut entrer dans la prise ou celle-ci peut être endommagée, ce qui provoquerait du feu ou un choc électrique.

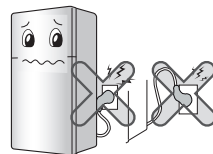

Une fois la fiche d'alimentation sortie pendant l'installation, veillez à ce que le cordon d'alimentation ne soit pas comprimé ou écrasé pendant la mise en place du réfrigérateur.

Cela pourrait entraîner un choc électrique ou un incendie.

Veillez à ce que le câble d'alimentation ne se torde pas ou ne soit pas pressé par un objet lourd qui puisse l'endommager.

Ceci peut endommager le câble d'alimentation et provoquer du feu ou un choc électrique.



RENSEIGNEMENTS IMPORTANTS POUR VOTRE SÉCURITÉ

1. Lors de la connexion de l'énergie

Veillez à ne pas modifier ni augmenter la longueur du câble d'alimentation.

Ceci entraînera un choc électrique ou du feu suite à l'endommagement électrique du câble d'alimentation ou d'autres parties.



Débranchez la prise d'alimentation lors du nettoyage, la manipulation ou le remplacement de la lampe intérieure du réfrigérateur.

- Ceci peut provoquer un choc électrique ou des blessures.
- Lors du remplacement de la lampe intérieure du réfrigérateur, assurez-vous que l'anneau en caoutchouc qui prévient les étincelles électriques dans la

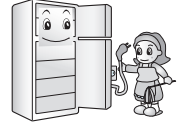

Enlevez la prise d'alimentation non pas en tirant le câble mais en prenant directement la prise.

Ceci peut provoquer un choc électrique ou un court-circuit, et entraîner un incendie.



Enlevez l'eau et la poussière de la prise d'alimentation et insérez-la avec les bouts des broches connectés avec sécurité.

La poussière, l'eau ou une connexion instable peut provoquer du feu ou un choc électrique.

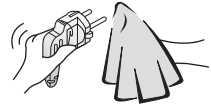

Ne tirez pas le câble et ne touchez pas la prise d'alimentation avec les mains humides.

- Cela peut provoquer un choc électrique ou des blessures.

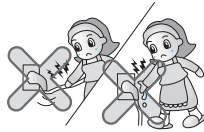

Attendez 5 minutes minimum avant de rebrancher la prise de courant.

Ceci peut faire échouer le fonctionnement du congélateur.

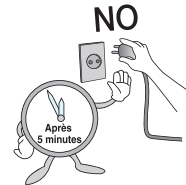

Assurez-vous de la mise à la terre

Une mise à la terre incorrecte peut produire une panne et un choc électrique.

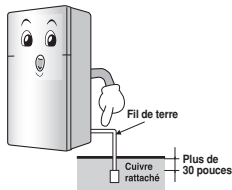

Si le câble et la prise d'alimentation sont endommagés ou si les trous de la prise murale sont lâches, ne les utilisez pas.

Ceci peut provoquer un choc électrique, ou bien le court-circuit peut provoquer du feu.

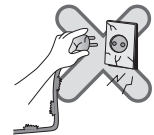

Veillez à brancher la fiche d'alimentation dans une prise mise à la terre de la tension appropriée.

Sinon, cela pourrait entraîner un incendie.

RENSEIGNEMENTS IMPORTANTS POUR VOTRE SÉCURITÉ

2. Lors de l'utilisation du réfrigérateur

Ne placez pas d'objets lourds ou dangereux (récipients contenant du liquide) sur le réfrigérateur.

Ils peuvent tomber et produire des blessures, du feu ou un choc électrique au moment d'ouvrir ou fermer la porte.



Ne vous accrochez pas à la porte, aux balconnets de la porte, à la barre du congélateur ou à la chambre de refroidissement.

Ceci peut renverser le réfrigérateur ou blesser les mains. Veuillez notamment à ce que les enfants ne s'accrochent pas.



Empêchez les enfants de pénétrer à l'intérieur du réfrigérateur.

Ils pourraient mettre leur vie en danger.



Ne placez pas de vases à fleurs, de tasses, de cosmétiques, de médicaments ou de récipients avec de l'eau sur le réfrigérateur.

Ceci peut provoquer du feu, un choc électrique ou des blessures en cas d'égouttement..

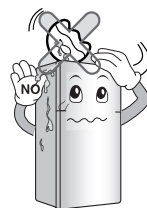

Évitez d'ouvrir et de fermer la porte du réfrigérateur trop brusquement. Les aliments contenus dans les balconnets de la contreporte du réfrigérateur pourraient basculer et vous blesser.

Veuillez à ne pas utiliser ni stocker des matériaux inflammables (éther, benzène, alcool, médecines, gaz propane, spray ou cosmétiques) dans le réfrigérateur ou près de celui-ci.

Cela peut provoquer du feu voire des explosions.

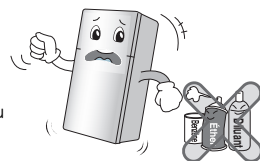

N'installez pas le réfrigérateur dans un endroit humide ou susceptible d'éclaboussures d'eau ou de pluie.

La détérioration de l'isolement des parties électriques peut produire des fuites électriques.



Ne stockez ni des médicaments ni des matériaux de recherche dans le réfrigérateur.

Les produits qui exigent une température stricte au stockage peuvent se détériorer, ou bien provoquer des effets adverses ou risqués.

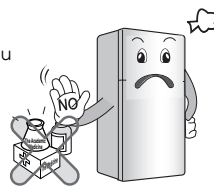

RENSEIGNEMENTS IMPORTANTS POUR VOTRE SÉCURITÉ

2. Lors de l'utilisation du réfrigérateur

N'utilisez pas d'appareils électriques pour sécher l'intérieur, ni allumer de bougie pour enlever les odeurs.

Elle peut provoquer une explosion ou un incendie.

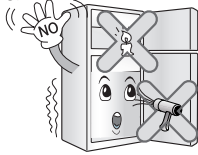

N'utilisez pas de spray combustible près du réfrigérateur.

Ceci peut provoquer du feu.

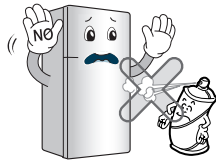

En cas d'orage, ou si le réfrigérateur reste inutilisé pendant un certain temps, débranchez la fiche d'alimentation.

Il existe un risque de choc électrique ou d'incendie.

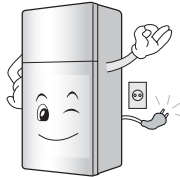

Lors qu'il y a une fuite de gaz, ne touchez ni le réfrigérateur ni la prise et ventilez la salle immédiatement.

- Une étincelle peut provoquer une explosion et aboutir à un incendie.
- Etant donné que le réfrigérateur utilise du gaz naturel (isobutane, R600a), un réfrigérant ami de l'environnement, même en quantité minimale il représente un combustible. Si une fuite de gaz se présente lors du transport, l'installation ou l'utilisation du réfrigérateur, la moindre étincelle peut provoquer du feu voire un incendie.

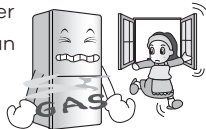

Évitez les appareils chauffants.

Ceux-ci peuvent provoquer du feu.

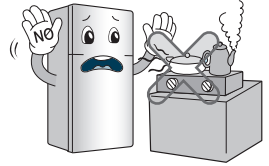

N'utilisez pas votre réfrigérateur si celui-ci a été submergé, faites le inspecter par un technicien qualifié.

Ceci peut provoquer du feu ou un choc électrique.

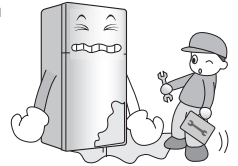

N'arrosez pas de l'eau ni à l'extérieur ni à l'intérieur du réfrigérateur et ne le nettoyez pas avec du benzène ou un diluant.

La détérioration de l'isolation des parties électriques peut provoquer un choc électrique ou de feu.

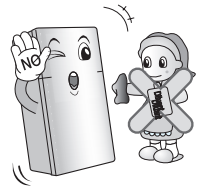

RENSEIGNEMENTS IMPORTANTS POUR VOTRE SÉCURITÉ

2. Lors de l'utilisation du réfrigérateur

Ne permettez à personne d'autre qu'un technicien qualifié désassemble, répare ou altère le réfrigérateur.

Ceci peut provoquer une blessure, un choc électrique ou du feu.

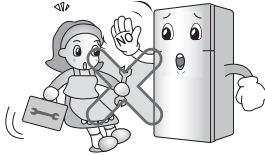

Lorsque vous détectez une odeur étrange ou de la fumée provenant du réfrigérateur, débranchez immédiatement la prise d'alimentation et contactez le centre de service.

Ceci peut provoquer du feu.

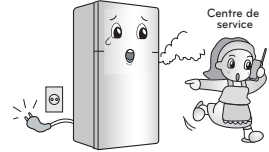

Lors du rejet du réfrigérateur, enlevez le matériel emballant de la porte.

Ceci peut faire que les enfants soient bloqués.



N'utilisez pas le réfrigérateur à des fins non-domestiques (conservation de médicaments ou de matériel de recherche, utilisation comme contenant, etc.).

Ceci peut provoquer des risques inattendus comme du feu, un choc électrique, la détérioration du matériel stocké ou une réaction chimique.

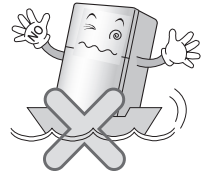

Disposition de votre ancien appareil.

Votre ancien réfrigérateur contient des liquides (réfrigérant, lubrifiant) faits de matériaux recyclables. Tous ces matériaux doivent être envoyés à un site d'élimination de recyclage des déchets, car ils peuvent être réutilisés après un processus de recyclage spécifique. Contactez un organisme compétant proche de chez vous ou votre revendeur.

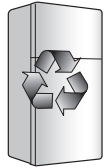

Installez le réfrigérateur sur un plancher solide et bien nivelé.

L'installation sur une superficie instable peut provoquer le renversement du réfrigérateur lors de l'ouverture ou la fermeture de la porte, ce qui entraînerait la mort.



N'insérez ni les mains ni des éléments pointus dans la sortie d'air réfrigérant, la couverture, la partie inférieure du réfrigérateur, la grille de résistance (trou épuisé) à l'arrière.

Ceci peut provoquer un choc électrique ou une blessure.

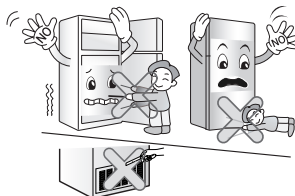

Videz entièrement l'intérieur du réfrigérateur (clayettes, tiroirs) avant d'enlever les balconnets de la porte.

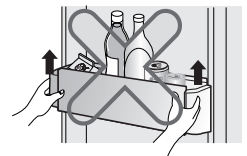

RENSEIGNEMENTS IMPORTANTS POUR VOTRE SÉCURITÉ

2. Lors de l'utilisation du réfrigérateur

Ne retirez pas la protection arrière.

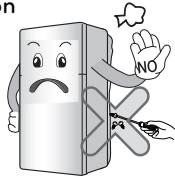

Placez tous les composants aux bons endroits avant de connecter l'alimentation.

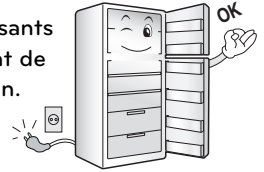

N'utilisez pas d'adaptateur électrique.



Ne laissez jamais de bougies allumées ou de l'encens sur le réfrigérateur, au risque de provoquer un incendie ou d'endommager l'appareil.

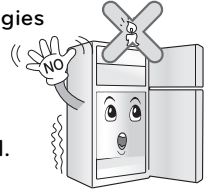

⚠️ AVERTISSEMENT

La violation de cette directive peut provoquer des blessures ou bien endommager la maison ou le mobilier. Soyez toujours prudent, s'il vous plaît.

Ne touchez pas les aliments et les récipients dans le congélateur avec les mains mouillées.



Ceci peut provoquer la gelure.

Ne placez pas les aliments n'importe comment à l'intérieur du réfrigérateur.

Ils pourraient tomber lors de l'ouverture ou de la fermeture de la porte du réfrigérateur et blesser quelqu'un.

Ne mettez pas de bouteilles dans le congélateur.

Ceci peut provoquer la congélation des liquides et faire casser ainsi la bouteille, provoquant des blessures.



N'insérez pas les mains dans la partie inférieure du réfrigérateur.

La plaque en fer du fond peut provoquer des blessures.



Prenez le réfrigérateur par la poignée frontale d'en bas et par celle d'arrière en haut.

Autrement, vos mains peuvent glisser et provoquer des blessures.

Cet appareil est lourd. Ne tentez pas de le transporter seul, vous pourriez vous blesser ou provoquer un accident.

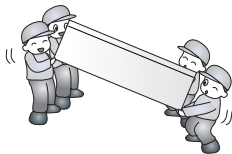

Etant donné que lors de l'ouverture ou la fermeture de la porte du réfrigérateur vous pouvez blesser quelqu'un qui soit autour, soyez prudent, s'il vous plaît.

L'ouverture ou la fermeture de la porte peut faire que les pieds ou les mains soient attrapés dans la fissure de la porte ou que les enfants se fassent mal avec l'angle.

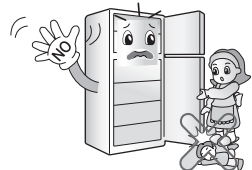

RENSEIGNEMENTS IMPORTANTS POUR VOTRE SÉCURITÉ

Ne mettez pas d'animaux vivants dans le réfrigérateur ou le congélateur.

Il peut en résulter la mort de l'animal.

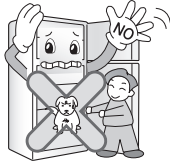

N'utilisez pas de produits comme les éponges à récurer, métalliques, ou même des produits spéciaux pour nettoyer l'acier inoxydable, les produits comme l'alcool, le kérosène, l'essence, la cire, ou des produits chimiques solvants, ou forts, comme le chlore, de détergent ou le vinaigre, dans le but de faire briller. Ces produits peuvent endommager le vernis protecteur, et ils peuvent causer des risques ou des taches sur la surface du réfrigérateur.

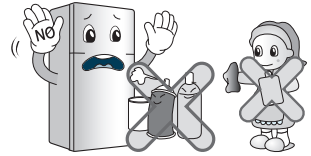

Évitez tout contact avec de l'huile ou des graisses sur les pièces en plastique. Ils peuvent causer des dommages.

Lorsque le cordon d'alimentation est endommagé, contactez un technicien qualifié et laissez le remplacer le cordon afin d'éviter tout accident.

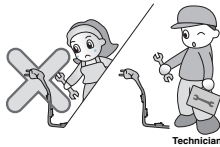

N'appliquez pas d'huile dans les jointures des portes. Cela pourrait causer des dommages aux pièces en plastique.

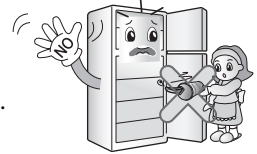

Ne vous penchez pas sur les portes et ne vous y accrochez pas. Cela pourrait endommager les charnières.

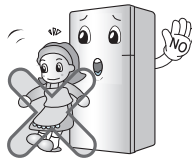

N'entreposez pas de substances explosives comme une bombe aérosol ou tout autre produit inflammable dans cet appareil.

! PRUDENCE

N'utilisez pas de lave-vaisselle pour nettoyer les différents tiroirs du réfrigérateur et du congélateur. Cela pourrait causer des dommages qui les rendraient inutilisables.



CE REFRIGERATEUR A ETE FABRIQUE AVEC LE PLUS GRAND SOIN, ET UTILISE LES TECHNOLOGIES LES PLUS RECENTES.

NOUS SOMMES CONFIANTS QUE SES PERFORMANCES ET SA FIABILITE OBTIENDRONT VOTRE ENTIERE SATISFACTION.

VEUILLEZ, AVANT D'UTILISER VOTRE REFRIGERATEUR, LIRE ATTENTIVEMENT CE MANUEL. IL RENFERME LES INSTRUCTIONS PRECISES RELATIVES A L'INSTALLATION, AU FONCTIONNEMENT A L'ENTRETIEN DE VOTRE APPAREIL. IL VOUS FOURNIT QUELQUES ASTUCES UTILES.

INSTALLATION

CHOISISSEZ L'EMPLACEMENT

1. Placez votre réfrigérateur dans un endroit facile d'utilisation.
2. Installez l'appareil dans une pièce sans humidité, loin des sources de chaleur et des rayons directs du soleil.
3. Pour garantir une bonne circulation de l'air autour du réfrigérateur, veuillez aménager suffisamment d'espace des deux côtés comme au-dessus de l'appareil et conserver un intervalle de 5 cm entre l'arrière de l'unité et le mur.
4. Pour éviter les vibrations, veillez à ce que l'appareil soit bien équilibré. Si nécessaire, réglez les pieds (vis d'équilibre) de manière à compenser les défauts du plancher. Vous pouvez tourner facilement les pieds si vous basculer délicatement l'appareil vers l'arrière. Tournez les pieds dans le sens des aiguilles d'une montre () pour le lever et dans le sens contraire () pour le baisser.
5. Installez-le à l'endroit où la température ambiante est au dessus de 5°C Si vous l'installez à l'endroit au dessous de 5°C, la force réfrigératrice diminue.

ENSUITE

1. Débarassez le réfrigérateur de la poussière du transport et nettoyez le soigneusement.
2. Installez les accessoires tels que les bacs à glace, couvercle du plateau d'évaporation, etc...
Les accessoires sont rassemblés dans un seul emballage pour mieux les protéger durant le transport.
3. Laissez l'appareil tourner pendant 2 à 3 heures avant de le charger. Vérifiez le flux d'air froid dans le compartiment congélation pour s'assurer que le congélateur fonctionne normalement.
Votre réfrigérateur est maintenant prêt à l'emploi.
4. Avant de conserver la nourriture, laissez votre réfrigérateur en fonction pendant 2 ou 3 heures.
Contrôlez l'écoulement d'air froid dans le compartiment de congélateur pour assurer le refroidissement approprié.
Votre réfrigérateur est maintenant opérationnel.

COMPOSANTS

☐ Modèle avec affichage digital intérieur

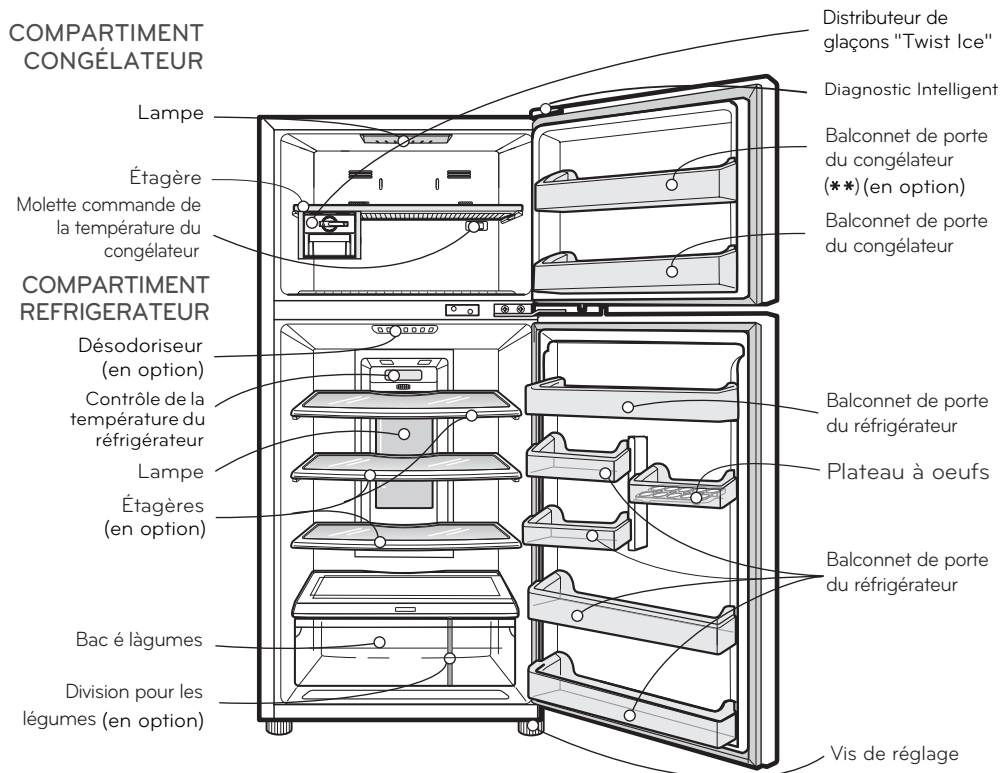

REMARQUE

- Ce manuel couvre plusieurs modèles différents. Le réfrigérateur que vous avez acheté peut avoir certaines ou toutes les caractéristiques listées ci-dessous.
- Pour des économies d'énergie optimales, il est préférable de laisser les accessoires internes tels que les paniers, tiroirs et clayettes dans la position définie par le fabricant.

Recommandations pour les économies d'énergie

- Ne laissez pas la porte ouverte trop longtemps, mais refermez-la le plus vite possible.
- N'introduisez pas trop d'aliments dans le réfrigérateur. Laissez suffisamment d'espace pour que l'air frais puisse circuler librement.
- Ne réglez pas la température du réfrigérateur-congélateur plus bas que nécessaire. Ne placez pas d'aliments à côté du capteur de température.
- Laissez les aliments chauds refroidir à température ambiante avant de les mettre au réfrigérateur. Si vous introduisez des aliments chauds dans le réfrigérateur-congélateur, ils pourraient abîmer d'autres aliments et entraîner une hausse des factures de consommation électrique.
- Ne placez pas d'aliments devant les ouvertures d'aération. La libre circulation de l'air frais permet de maintenir une température stable dans le réfrigérateur-congélateur.
- N'ouvrez pas la porte trop fréquemment. L'ouverture de la porte laisse pénétrer de l'air chaud dans le réfrigérateur-congélateur et entraîne une hausse de la température.

COMPOSANTS

☐ Modèle avec affichage digital extérieur

COMPARTIMENT CONGÉLATEUR

Lampe

Étagère

Molette commande de la température du congélateur

COMPARTIMENT RÉFRIGÉRATEUR

Déodoriseur (en option)

Zone Fraîche

Lampe

Étagères (en option)

Hygiène Fresh (en option)

Bac à légumes

Division pour les légumes (en option)

Distributeur de glaçons "Twist Ice"

Diagnostic Intelligent

Balconnet de porte du congélateur (**)(en option)

Balconnet de porte du congélateur

Compartment à produits laitiers (en option)

Plateau à oeufs

Vert ouvertures de refroidissement sur les portes

Zone Fresh Plus (en option)

Balconnet de porte du réfrigérateur

Vis de réglage

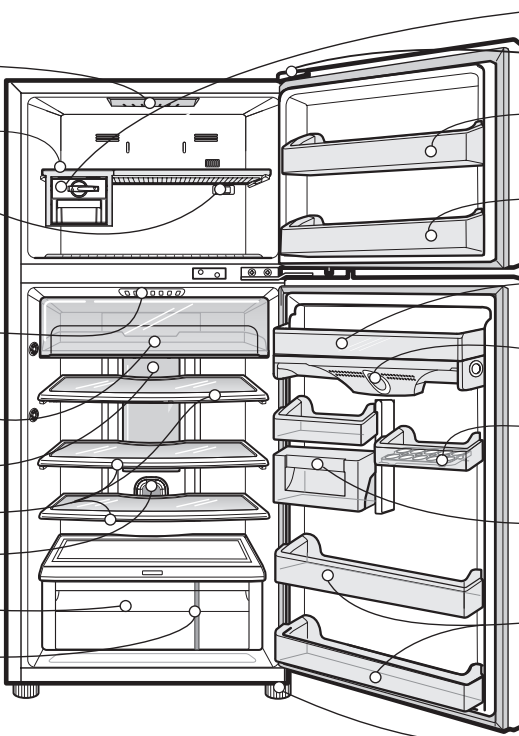

REMARQUE

- Ce manuel couvre plusieurs modèles différents. Le réfrigérateur que vous avez acheté peut avoir certaines ou toutes les caractéristiques listées ci-dessous.
- Pour des économies d'énergie optimales, il est préférable de laisser les accessoires internes tels que les paniers, tiroirs et clayettes dans la position définie par le fabricant.

Recommandations pour les économies d'énergie

- Ne laissez pas la porte ouverte trop longtemps, mais refermez-la le plus vite possible.
- N'introduisez pas trop d'aliments dans le réfrigérateur. Laissez suffisamment d'espace pour que l'air frais puisse circuler librement.
- Ne réglez pas la température du réfrigérateur-congélateur plus bas que nécessaire. Ne placez pas d'aliments à côté du capteur de température.
- Laissez les aliments chauds refroidir à température ambiante avant de les mettre au réfrigérateur. Si vous introduisez des aliments chauds dans le réfrigérateur-congélateur, ils pourraient abîmer d'autres aliments et entraîner une hausse des factures de consommation électrique.
- Ne placez pas d'aliments devant les ouvertures d'aération. La libre circulation de l'air frais permet de maintenir une température stable dans le réfrigérateur-congélateur.
- N'ouvrez pas la porte trop fréquemment. L'ouverture de la porte laisse pénétrer de l'air chaud dans le réfrigérateur-congélateur et entraîne une hausse de la température.

FONCTIONNEMENT

DEMARRAGE

Lorsque votre réfrigérateur est installé pour la première fois, laissez-le marcher pendant 2-3 heures pour qu'il se stabilise aux températures de fonctionnement normales avant d'y ranger des aliments frais ou surgelés. Si le fonctionnement est interrompu, attendez 5 minutes avant de le redémarrer.

AVANT DE RÉGLER LA TEMPERATURE

- La température du réfrigérateur est maintenue constante sans tenir compte des variations de la température ambiante. Une fois la température (commandes pour les compartiments réfrigérateur et congélateur) réglée, il est recommandé de ne pas modifier ces réglages, sauf si c'est nécessaire..
- Ce réfrigérateur a un bouton de commande de la température pour le compartiment réfrigérateur et une molette de commande de température pour le compartiment congélateur.
- Le réglage par défaut du bouton de commande de la température pour le compartiment réfrigérateur est "3°C".
- Le réglage par défaut de la molette de commande de la température pour le compartiment congélateur est "3".
- Ce réfrigérateur a un capteur de température dans le compartiment réfrigérateur. Ce capteur sert à démarrer ou à arrêter automatiquement le compresseur au besoin.

ALARME DE LA PORTE

Si la porte du réfrigérateur reste ouverte pendant 1 minute, une alarme sonnera trois fois. Si la porte reste encore ouverte, l'alarme sera répétée toutes les 30 secondes.

AUTODIAGNOSTIC

- Votre réfrigérateur comporte une fonction d'autodiagnostic intégrée. S'il y a un dysfonctionnement dans certaines zones, cette fonction affichera un code d'erreur qui servira d'aide au technicien. Lorsqu'une erreur est affichée, le reste des commandes et des fonctions d'affichage ne marche pas.
- Si un code d'erreur est affiché, contactez un centre de service après-vente. Ne débranchez pas le cordon d'alimentation de la prise de courant.

COMMANDES POUR LE COMPARTIMENT RÉFRIGÉRATEUR

POUR MODELES A CONTROLE INTERIEUR

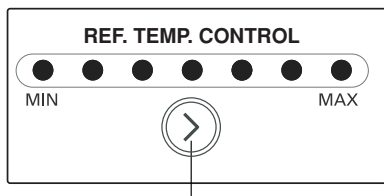

Bouton de commande de température de réfrigérateur

Le réglage par défaut du bouton de commande de la température pour le compartiment réfrigérateur est NORMAL. Pour régler la température du réfrigérateur, appuyez sur le bouton Ref. Temp Control. Si vous appuyez sur ce bouton, le voyant s'allumera. La température peut être réglée sur 7 niveaux, du refroidissement MIN. à MAX. (MIN = température la moins fraîche, MAX = température la plus fraîche.)

FUNCTIONNEMENT

POUR MODÈLES A CONTROLE EXTÉRIEUR

L'affichage graphique peut être différent de celui que vous avez, selon le modèle de réfrigérateur.

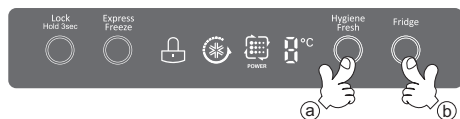

• Type a



• Type b

- Appuyez sur le bouton 'Fridge' pour contrôler la température du réfrigérateur.
- Chaque fois que le bouton est pressé, le DEL s'allume.
- Appuyez sur le bouton 'HYGIENE FRESH' pour faire fonctionner le filtre anti-odeurs (en option).
- Le numéro visible sur le DEL lumineux indique la température du compartiment du réfrigérateur.
- Vous pouvez sélectionner le point de réglage souhaité parmi les sept proposés, de 0 °C à 6 °C.
 - Type A :
 - Appuyez sur le bouton (b), la température du réfrigérateur descendra de 1°C.
 - Appuyez sur le bouton (a), pour contrôler le filtre Hygiene Fresh (mode automatique/mode manuel/éteint)
 - Appuyez sur le bouton (a) pendant 5 secondes, pour réinitialiser le filtre Hygiene Fresh après l'avoir remplacé.
 - L'icône de réinitialisation se met en marche si le filtre Hygiene Fresh doit être remplacé. Si tel est le cas, contactez le centre de service.
 - Type B :
 - Appuyez sur le bouton (a), la température du réfrigérateur descendra de 1°C.
 - Appuyez sur le bouton (b), la température du réfrigérateur augmentera de 1°C.

Congélation rapide

- La fonction Congélation rapide est activée lorsque le réfrigérateur est mis en marche pour la première fois. Le compresseur et le ventilateur brasseur d'air marchent à leur capacité de refroidissement maximale pour faire diminuer rapidement la température du réfrigérateur. Cette fonction s'arrête automatiquement.
- Si vous rangez des aliments tièdes dans la réfrigérateur, vous pouvez activer la fonction Congélation rapide à l'aide du bouton Congélation rapide dans le panneau avant. La super-réfrigération s'arrêtera lorsque la température atteigne le niveau adéquat ou bien vous pouvez l'arrêter manuellement à l'aide du bouton Congélation rapide.



VERROUILLAGE

• VERROUILLAGE

Appuyez sur le bouton LOCK et maintenez-le enfoncé pendant 3 secondes activé, le voyant LED est allumé et les autres boutons ne marchent pas. Pour le déverrouiller, appuyez sur le bouton LOCK et maintenez-le enfoncé pendant 3 secondes.



FONCTIONNEMENT

HYGIENE FRESH (OPTIONNEL)

⚠ AVERTISSEMENT

Avant d'installer ou d'utiliser le produit, assurez-vous de lire attentivement ce manuel afin d'utiliser ce produit dans des conditions optimales. Ce filtre Hygiene Fresh a pour but d'enlever les odeurs à l'intérieur du réfrigérateur. Cette fonction a été testée et certifiée par des laboratoires indépendants **Intertek**

• Basculer entre les différents modes

Basculer entre les différents modes

- Pour utiliser le filtre Hygiene Fresh, appuyez sur le bouton pour activer le mode AUTO ou MANUEL (POWER).

(Chaque fois que vous appuyez sur le bouton, le filtre Hygiene Fresh s'éteindra.)

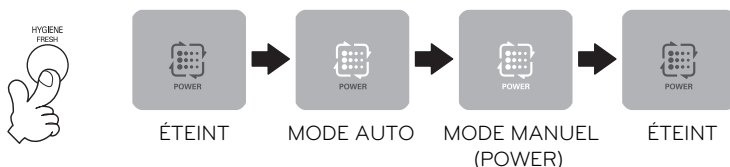

⚠ AVERTISSEMENT

Lorsque l'utilisateur passe en mode AUTO ou MANUEL (POWER), l'éclairage bleu autour du filtre est également allumé. Ouvrez la porte pour vérifier si l'éclairage autour du filtre est également allumé. Ne mettez pas dans votre doigt ou d'un corps étranger à l'intérieur du ventilateur. Elle peut causer une blessure ou un dysfonctionnement.

⚠ AVERTISSEMENT

- Ne pas laver le filtre Hygiene Fresh car cela pourrait provoquer des dysfonctionnements.
- Si l'utilisateur continue d'utiliser le filtre alors qu'il demande à être réinitialisé, cela pourrait provoquer des dysfonctionnements.
- Ce filtre n'est pas efficace contre les bactéries et les virus.

FONCTIONNEMENT

COMMANDES POUR LE COMPARTIMENT CONGÉLATEUR

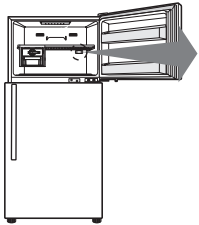

- Pour baisser la température dans le congélateur, tournez le bouton dans le sens antihoraire et le mettre sur un plus grand nombre. Pour augmenter la température dans le congélateur, tournez le bouton dans le sens des aiguilles d'une montre et le mettre sur un plus petit nombre.
 - Si le compartiment congélateur n'est pas suffisamment froid en hiver, réglez la commande du congélateur sur le niveau le plus haut (High) (6 ~ 8).
 - Placez la molette de contrôle sur 8 pour activer la fonction congélation rapide dans le congélateur. Le réfrigérateur peut être plus chaud. Lorsque la congélation rapide est terminée, veuillez remettre la molette sur normal.
- Le réglage de la commande congélateur (FREEZER KNOB) sur 8 satisfait le standard **✱✱✱**. Le réglage de la commande du congélateur sur la position NORMAL permet un effet de congélation suffisant. Nous vous recommandons donc de régler cette commande sur NORMAL.

MACHINE À GLAÇONS

Machine à glaçons intégrée à la porte

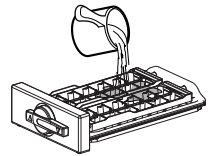

- Pour fabriquer des glaçons, remplissez le réservoir d'eau avec de l'eau et situez-le à sa place jusqu'à entendre un 'click'. L'eau tombe automatiquement en forme de gouttes dans le bac à glaçons.
- Pour enlever les glaçons, prenez les manettes du bac et tirez doucement vers le bas. Ensuite, les glaçons tombent dans le bac à glaçons.

REMARQUE

Vous pouvez retirer la fabrique de glace Twist Ice afin de gagner de l'espace dans le congélateur. Enlevez les parties 1 et 2.

1. Fabrique de glace
2. Réserve de glaçons

⚠ PRUDENCE

- Utilisez de l'eau uniquement.
- Remplissez l'eau jusqu'au niveau du trait.

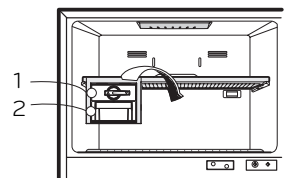
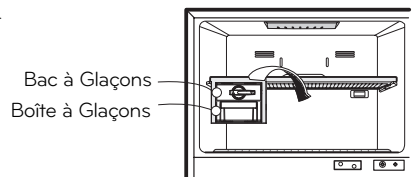

<Twisting Ice Serve Type>

DÉGIVRAGE

- Le dégivrage se produit automatiquement.
- L'eau dégelée coule vers le bac d'évaporation qui se trouve dans la partie inférieure arrière du réfrigérateur et elle s'évapore automatiquement.

FUNCTIONNEMENT

BAC À LEGUMES

Division pour les légumes (en option)

- Fixez la cloison en l'insérant sur l'arrière du bac à légumes, comme il est montré sur la figure.

Mode d'emploi

- Le coin légumes ou le coin aliments frais peuvent être réglés avec le bouton de contrôle.
- Contrôlez la position du bouton avant de stocker les aliments.
- Ne placez pas le bouton au milieu.

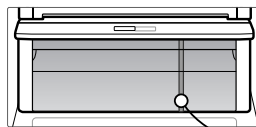

Partitionner

DESTRUCTEUR D'ODEURS (EN OPTION)

- Les odeurs désagréables des aliments dans le compartiment d'aliments frais seront désodorisées sans aucun risque pour vous ou pour les aliments.

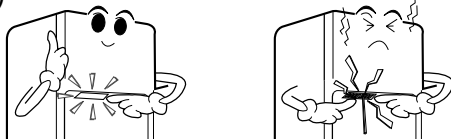

Mode d'emploi

- Comme le catalyseur se trouve dans la sortie d'air refroidi pour la circulation de l'air dans le compartiment à aliments frais, aucune manipulation n'est nécessaire.
- Ne piquez pas la sortie d'air refroidi à l'aide d'un élément pointu aiguisé car le catalyseur à désodoriser pourrait en résulter endommagé.
- Pour ranger dans le réfrigérateur des aliments à forte odeur, enveloppez-les d'un film plastique ou placez-les dans un récipient à couvercle, puisque leur odeur peut passer à d'autres aliments.

Réutilisation du catalyseur

- S'il y a des odeurs fortes après l'avoir utilisé un bon moment, le catalyseur peut être renouvelé et réutilisé.

Séparez le déodorisant dans le plafond du compartiment réfrigérateur, utilisez un sèche-cheveux pour enlever l'humidité ou les mauvaises odeurs et oxygénez-le au soleil pour enlever les mauvaises odeurs par l'effet des rayons ultraviolets.

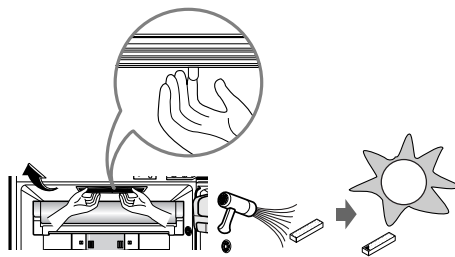

DOOR COOLING (VENTILATION PAR L'AVANT) (EN OPTION)

- La couche anionique du couvercle du conduit épure l'air et permet de conserver la fraîcheur des aliments stockés plus longtemps.
- Si de l'eau pénètre dans les ouvertures de ventilation sans être nettoyée, l'efficacité diminue. De plus, si la garniture est endommagée, l'efficacité diminue à cause des fuites d'air froid.

Le passage du froid



FONCTIONNEMENT

Zone Fresh Plus (en option)

1. Inclinaison: Saisir l'avant du balconnet et soulevez-le légèrement puis tirez vers vous pour incliner le balconnet.
2. Fermeture: placez le balconnet dans sa position initiale jusqu'à ce que vous entendez un "clac".



SUGGESTIONS POUR LA CONSERVATION DES ALIMENTS

CONSERVATION DES ALIMENTS

- Gardez les aliments frais dans le compartiment réfrigérateur. La méthode de congélation et décongélation des aliments est déterminante pour conserver la fraîcheur et la saveur des aliments.
- Ne conservez pas les aliments qui risquent de se détériorer à basse température comme les bananes, ananas et melons.
- Laissez les aliments chauds refroidir avant de les mettre dans le réfrigérateur. Introduire des aliments chauds risque d'altérer les autres aliments et d'élever la température ce qui augmente la consommation d'énergie.
- Enveloppez les aliments dans des emballages appropriés ou dans des boîtes fermées. Cela empêche l'humidité de se dégager et conserve aux aliments leurs goûts et leurs propriétés nutritives.
- Ne bouchez pas les orifices d'aération avec les aliments. Une bonne circulation de l'air frais conserve la température du réfrigérateur.
- N'ouvrez pas fréquemment la porte. L'ouverture de la porte introduit de l'air chaud dans le réfrigérateur et élève sa température.

COMPARTIMENT CONGÉLATEUR

- Ne gardez pas les bouteilles dans le congélateur, elles peuvent éclater par la dilatation des liquides.
- Ne congeler pas un aliment qui a été décongelé. Il perdra son goût et ses propriétés nutritives.
- Lorsque vous gardez des aliments froids, comme la glace, pendant une longue période, placez-les sur l'étagère du congélateur et non dans les balconnets de la porte.
- Il est recommandé de placer les aliments à au moins 11 au du fond du congélateur afin de garantir une bonne circulation de l'air à l'intérieur du congélateur.
- Chargement pour la congélation - Il est recommandé de charger les nourritures nouvellement introduites sur la position suivante pour la congélation.

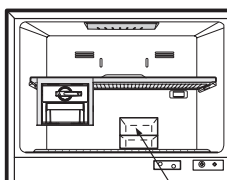

Nourriture nouvellement introduite

- Panier de porte du congélateur, est marqué (**) compartiment à -12°C, ce qui convient pour un stockage à court terme d'aliment congelés (en option).

SUGGESTIONS POUR LA CONSERVATION DES ALIMENTS

COMPARTIMENT REFRIGERATEUR

- Evitez de placer les aliments humides sur les étagères du réfrigérateur, ils risquent de geler au contact direct de l'air froid. Pour éviter cela, placez les aliments dans un récipient fermé par un couvercle.
- Il est désirable de conserver les aliments humides (en particulier les légumes et les fruits) dans le compartiment du légumes. S'il est nécessaire de les conserver sur le rayon du réfrigérateur, mettez-les près de la porte loin du fond du réfrigérateur pour éviter qu'ils ne soient gelés par le froid circulant dans le réfrigérateur.
- Nettoyez toujours les aliments avant de les introduire dans le réfrigérateur. Les fruits et légumes doivent être lavés et séchés. Nettoyez les aliments emballés pour éviter d'abîmer les autres aliments.
- Lorsque vous rangez les oeufs dans leur casier, assurez-vous qu'ils sont frais, placez les verticalement dans les alvéoles afin de conserver plus longtemps leur fraîcheur.

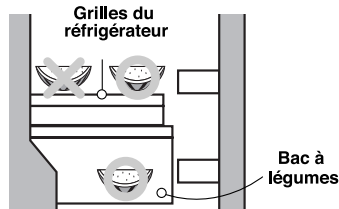

NETTOYAGE

Il est important de garder votre réfrigérateur toujours propre afin d'éviter les odeurs indésirables. Les aliments détériorés doivent être immédiatement retirés car ils risquent de former de l'acide sur les surfaces plastiques et de dissoudre la peinture.

Ne jamais utiliser des brosses métalliques, produits abrasifs ou solutions alcalines fortes sur les surfaces.

Avant de procéder au nettoyage, souvenez-vous que les objets humides adhèrent aux surfaces extrêmement froides. Ne touchez pas ces surfaces si vos mains sont humides ou moites vous éviterez ainsi les brûlures par le froid.

EXTERIEUR - Utilisez une solution tiède que vous préparerez avec un savon liquide doux ou détergent pour nettoyer les finitions du réfrigérateur. Essuyez avec un chiffon propre, humide, ensuite séchez.

Pour les produits dont la finition extérieure est en inox, utiliser une éponge propre ou un linge doux et propre, et un détergent doux dilué dans de l'eau tiède. Ne pas utiliser de nettoyants abrasifs. Sécher soigneusement avec un chiffon doux et propre.

Ne pas utiliser de cire pour appareils électroménagers, eau de javel ou d'autres produits contenant du chlore sur l'inox.

INTERIEUR - Nettoyez régulièrement l'intérieur du réfrigérateur et les éléments comme recommandé. Si vous avez le modèle sans dégivrage automatique, laissez les deux portes ouvertes pendant toute la durée du nettoyage.

Débranchez le réfrigérateur, enlevez les aliments, les étagères et tous les casiers de conservation. Nettoyez tous les compartiments avec une solution de bicarbonate de soude. Rincez et séchez.

PARTIES INTERIEURES - Lavez les étagères des compartiments, balconnets de la porte, plateaux de conservation, joints magnétiques de la porte, etc..

AVERTISSEMENT

Débranchez toujours le câble d'alimentation de la prise murale avant de commencer toute opération de nettoyage des parties près des éléments électriques (lampes, interrupteurs, commandes, etc...). Séchez l'excès d'humidité avec une éponge ou un chiffon pour prévenir l'introduction de l'eau ou tout autre liquide dans les parties électriques afin d'éviter les accidents. N'utilisez pas de liquides de nettoyage inflammables ou toxiques.

INFORMATIONS GENERALES

VACANCES

Si vous partez en vacances courtes et que vous jugiez préférable de laisser fonctionner le réfrigérateur pendant votre absence. Placez les aliments qui supportent la congélation dans le compartiment congélation longue durée. Mais si votre absence risque d'être plus longue, débranchez le câble d'alimentation, nettoyez soigneusement l'intérieur et laissez les portes OUVERTES pour prévenir la formation d'odeurs.

PANNE DE COURANT

Les coupures de courant sont généralement rétablies après une heure ou deux et n'affectent pas les températures du réfrigérateur. Toutefois, vous devez éviter d'ouvrir les portes pendant les coupures de courant. Si la coupure se prolonge, placez un bloc de glace sur les aliments congelés.

Cet appareil est destiné à être utilisé pour des applications domestiques ou similaires telles que:

- Cuisine du personnel dans les magasins, bureaux et autres environnements de travail.
- Les maisons de ferme et par les clients dans les hôtels, motels et autres environnements de type résidentiel.
- Chambres d'hôtes, Bed & Breakfast.
- Restauration ou autres, hors vente au détail.

DEMEMAGEMENT

Enlevez ou fixez à l'intérieur du réfrigérateur tous les éléments qui risquent de se perdre. Pour éviter d'endommager les vis d'équilibre, vissez les à fond dans la base.

TUYAU ANTI CONDENSATION

Les parois extérieures du réfrigérateur peuvent parfois être chaudes, surtout juste après l'installation.

Ne vous alarmez pas Cet état est le résultat du tuyau anti-condensation qui aspire le liquide réfrigérant chaud pour prévenir la "condensation" sur les parois extérieures.

Tuyau
Anti-Condensation

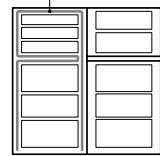

Attention

Risque d'électrocution

Avant de remplacer une ampoule grillée, débranchez le réfrigérateur ou coupez l'alimentation du disjoncteur de la boîte à fusibles.

NOTE: En mettant le contrôle sur OFF, l'alimentation du circuit d'éclairage ne se coupe pas.

REPLACEMENT DES AMPOULES

REMARQUE

- Ce produit est équipé d'un éclairage LED qui ne peut pas être remplacé par l'utilisateur. S'il vous plaît, contactez le centre de service agréé pour le remplacement de la lampe.

AVERTISSEMENTS IMPORTANTS

N'UTILISEZ PAS UN PROLONGATEUR

Si possible, réservez une prise secteur pour la connexion du réfrigérateur uniquement, vous éviterez ainsi au réfrigérateur ainsi qu'aux autres appareils ou éclairages de causer une surcharge et de provoquer un court circuit.

ACCESSIBILITÉ DE LA PRISE D'ALIMENTATION

Le réfrigérateur-congélateur doit être positionné pour que la prise d'alimentation est accessible pour la déconnexion en cas d'accident.

REMPACEMENT DE LA CORDE D'ALIMENTATION

Si la corde d'alimentation est endommagée, elle doit être remplacée par le fabricant ou par l'agent de service ou par quelqu'un qualifié similaire pour éviter le hasard.

UNE ATTRACTION EXTREMEMENT DANGEREUSE

Un réfrigérateur vide présente pour les enfants une attraction dangereuse. Pour rendre l'appareil inutilisé sans danger, enlevez les garnitures, les voyants lumineux, démontez la porte, ou prenez les précautions qui s'imposent.

LA MISE A LA TERRE

Dans l'éventualité d'un court circuit, la mise à la terre réduit les risques de chocs électriques en fournissant au courant électrique un fil supplémentaire pour s'échapper.

Pour éviter les risques de chocs électriques, cet appareil doit être mis à la terre.

L'utilisation incorrecte d'une prise dotée d'une mise à la terre peut occasionner des chocs électriques. Consultez un électricien qualifié ou une personne du service de maintenance si les instructions de mise à la terre vous semblent peu claires ou si vous avez des doutes quant à la mise à la terre correcte de l'appareil.

NE MODIFIEZ NI NE RALLONGEZ LE DORDON D'ALIMENTATION.

Autrement, vous risquez de provoquer un choc électrique ou un incendie.

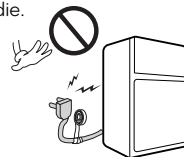

Cet appareil doit être connecté à la terre.

FAITES LE TOUT DE SUITE

Ne gardez pas de matières inflammables ou explosives ou chimiques dans le réfrigérateur

AVIS

Cet appareil n'est pas destiné à être utilisé par les individus (y compris enfants) aux capacités physiques, mentales et sensorielles réduites ou ayant un manque d'expériences et de connaissance, sauf si ces personnes ont bénéficié d'une supervision ou ont reçu des instructions quant à l'usage de cet appareil par une personne responsable de leur sécurité.

Les enfants doivent être surveillés afin qu'ils ne puissent pas jouer avec cet appareil.

Mise au rebut d'un ancien appareil

Cet appareil contient des fluides (réfrigérants, lubrifiants) et est constitué de composants et matériaux réutilisables et recyclables.

Tous les matériaux importants doivent être envoyés au centre de collecte des déchets pour être réutilisés après transformation (recyclage). Pour les modalités d'enlèvement, contactez votre mairie.

AVANT D'APPELER LE SERVICE AÈS VENTE

L'APPEL DU SERVICE APRES VENTE PEUT ETRE SOUVENT EVITE!

VOTRE RÉFRIGÉRATEUR NE FONCTIONNE PAS PARFAITEMENT, COMMENCEZ PAR EFFECTUER LES CONTROLES SUIVANTS.

PROBLEMES	CAUSES POSSIBLES
LE RÉFRIGÉRATEUR NE FONCTIONNE PAS	<ul style="list-style-type: none">• Vérifiez le circuit électrique : coupure ou fusible grillé.• Vérifiez que le câble d'alimentation est bien connecté à la pris secteur.
COMPARTIMENT REFRIGERATION OU CONGELATION TROP CHAUD	<ul style="list-style-type: none">• Le contrôle de la température n'est pas sur la bonne position.• L'appareil est placé trop près du mur ou d'une source de chale.• Pénétration d'air chaud dûe à l'ouverture trop fréquente de la porte.• La porte est restée ouverte longtemps.• Le réfrigérateur est trop chargé.
BRUIT(S) ANORMAL(AUX)	<ul style="list-style-type: none">• Le réfrigérateur est installé dans un emplacement non approprié, les pieds (vis d'équilibre) doivent être réglés.• Des objets inutiles sont placés derrière le réfrigérateur.
EXISTENCE D'ODEUR	<ul style="list-style-type: none">• Les aliments dégageant des odeurs fortes doivent être soigneusement emballés.• L'intérieur de l'appareil nécessite un nettoyage.
GOUTTES D'EAU SUR LES PAROIS EXTERIEURES DE L'APPAREIL	<ul style="list-style-type: none">• Ce n'est pas anormal pendant les saisons durant lesquelles le d'humidité est élevé.• La porte est restée entrouverte.

RACCORDEMENT À LA PRISE DE TERRE (EN OPTION)

Il est recommandé de relier ce produit à la terre afin d'éviter tout choc électrique en cas de fuite électrique.

Comment connecter le fil de terre:

- Branchez l'extrémité du fil métallique de la Terre à l'anneau de terre (vis) l'arrière du réfrigérateur.
- Enlevez l'isolation du câble / gaine à l'autre bout du fil de terre. Fixez le fil dénudé à une vis en métal/ clou et connecter le au mur ou au sol.

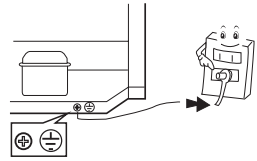

Ne pas connecter le fil de terre dans les emplacements suivants :

- Conduite de gaz qui pourrait produire des étincelles et se résulter par un incendie et une explosion.
- Le fil de terre du téléphone est dangereux durant un orage.
- Canalisation d'eau et robinet d'eau,
- La connexion au fil de terre ne fonctionne pas lorsque le milieu de la conduite d'eau est faite de plastique. S'il est relié à un tuyau d'eau en métal, il pourrait causer des blessures telles qu'une électrocution.

Lorsque vous installez le produit dans un endroit humide ou mouillé, vous devez installer le fil de terre.

- Ex) • Lieu avec sol sale
- Lieu où il peut être mouillé, comme près de l'évier
 - Lieu où l'eau peut couler ou lieu humide comme sous-sol
 - Autres endroits humides ou mouillés.

Spécialement dans les endroits toujours humides tels qu'à côté d'un évier, vous êtes obligé par la loi d'installer un coupe circuit en plus du fil de terre.

Après consultation avec votre détaillant ou votre électricien, vous devez faire le raccordement à la terre (construction en terre de type 3). Veuillez noter que le raccordement à la terre pourrait entraîner des frais supplémentaires.

DIAGNOSTIC INTELLIGENT (uniquement pour les modèles équipés)

Présentation de la fonction de diagnostic intelligent



Utilisez cette fonction pour contacter le service après-vente et recevoir un diagnostic précis en cas de dysfonctionnement ou de panne du réfrigérateur. Utilisez-la uniquement pour contacter un conseiller, mais pas en temps normal.

Utilisation de la fonction

1. Ouvrez la porte du réfrigérateur (en bas).
2. Appuyez cinq fois sur le commutateur de détection de l'ouverture de la porte du réfrigérateur, comme illustré, pour que la lumière à l'intérieur clignote.

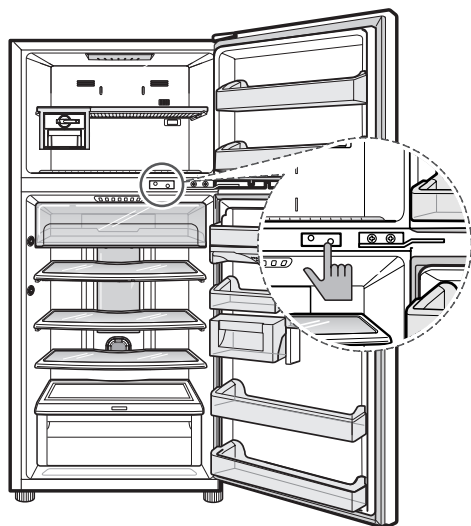

3. Ouvrez la porte du congélateur (en haut) et placez le téléphone près de l'orifice du haut-parleur en haut à droite.

Assurez-vous que le microphone du téléphone est orienté vers l'orifice du haut-parleur.

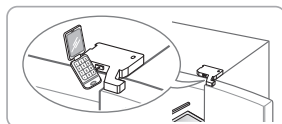

4. Ne retirez pas votre téléphone pendant la transmission des données.

Pendant la transmission des données pour le diagnostic intelligent, laissez votre téléphone près de l'orifice du haut-parleur en haut à droite.

⚠ AVERTISSEMENT

Le son de la transmission peut être agaçant. Ne retirez pas votre téléphone avant l'arrêt du son pour que le diagnostic puisse être effectué correctement.

5. À l'issue de la transmission des données, écoutez les explications du conseiller sur le résultat du diagnostic intelligent.

Lorsque la transmission des données est terminée, le réfrigérateur sera automatiquement éteint et rallumé après quelques secondes.

Écoutez les explications du conseiller sur le résultat du diagnostic et suivez les instructions.

Attention !

- Les différences de qualité de l'appel selon la région peuvent avoir un impact sur la fonction.
- Si vous utilisez votre téléphone domestique, les meilleures performances de la communication permettront d'obtenir un meilleur service.
- La transmission des données du diagnostic intelligent peut ne pas être fluide en cas de problème de qualité de l'appel, auquel cas le service de diagnostic intelligent risque d'être difficile.

DIAGNOSTIC INTELLIGENT (uniquement pour les modèles équipés)

Présentation de la fonction de diagnostic intelligent



Utilisez cette fonction pour contacter le service après-vente et recevoir un diagnostic précis en cas de dysfonctionnement ou de panne du réfrigérateur. Utilisez-la uniquement pour contacter un conseiller, mais pas en temps normal.

Utilisation de la fonction

1. Fermez toutes les portes du réfrigérateur, puis maintenez enfoncée la touche de verrouillage de l'afficheur pour le verrouiller.

Si l'afficheur est déjà verrouillé, maintenez enfoncée la touche de verrouillage pour libérer le verrou, puis appuyez de nouveau sur la touche pour réactiver le verrouillage.

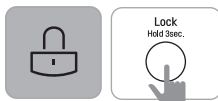

3. Ouvrez les portes des compartiments congélateur et réfrigérateur, puis placez le téléphone près de l'orifice du haut-parleur en haut à droite.

Assurez-vous que le microphone du téléphone est orienté vers l'orifice du haut-parleur.

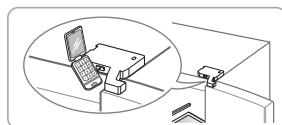

4. Ne retirez pas votre téléphone pendant la transmission des données.

Pendant la transmission des données pour le diagnostic intelligent, laissez votre téléphone près de l'orifice du haut-parleur en haut à droite. Le temps restant pour la transmission des données est indiqué dans l'afficheur.

AVERTISSEMENT

Le son de la transmission peut être agaçant. Ne retirez pas votre téléphone avant l'arrêt du son pour que le diagnostic puisse être effectué correctement.

5. À l'issue de la transmission des données, écoutez les explications du conseiller sur le résultat du diagnostic intelligent.

Lorsque la transmission des données est terminée, le réfrigérateur sera automatiquement éteint et rallumé après quelques secondes.

Écoutez les explications du conseiller sur le résultat du diagnostic et suivez les instructions.

AVERTISSEMENT

Si l'afficheur reste 5 minutes en mode verrouillé, la fonction de diagnostic intelligent ne sera pas activée.

2. Maintenez enfoncée la touche de température du réfrigérateur pendant au moins 3 secondes.

(Les afficheurs s'éteindront et, après un moment, le chiffre 3 apparaîtra sur l'affichage de la température du réfrigérateur.)



< Modèle avec filtre à air frais >



< Modèle sans filtre à air frais >

Attention !

- Les différences de qualité de l'appel selon la région peuvent avoir un impact sur la fonction.
- Si vous utilisez votre téléphone domestique, les meilleures performances de la communication permettront d'obtenir un meilleur service.
- La transmission des données du diagnostic intelligent peut ne pas être fluide en cas de problème de qualité de l'appel, auquel cas le service de diagnostic intelligent risque d'être difficile.

