

# Printing specification

	Drawn	Checked	Approved
Signature	Yujin.Park	Mira.Woo	Jongok.kim
MMM/DD/YYYY	Jun/13/2014	Jun/13/2014	Jun/13/2014

## 1. Model Description

Model name	: UB83-Z	Brand name	: LG	Part number	: MFL68484512
2nd, 3rd Suffix	: EN	Product name	: UB830V	(Revision number)	(1406-REV00)











## 2. Printing Specification

1. Trim size (Format)	: 148 mm x 210 mm (A5)
2. Printing colors	
• Cover	: 1 Color (Black)
• Inside	: 1 Color (Black)
3. Stock (Paper)	
• Cover	: Uncoated, wood-free paper 150 g/m <sup>2</sup>
• Inside	: Uncoated, wood-free paper 60 g/m <sup>2</sup>
4. Bindery	: Perfect binding
5. Language	: ENG/SWE/NOR/DAN/FIN (5)
6. Number of pages	: 172
NOTE	“This part contains Eco-hazardous substances (Pb, Cd, Hg, Cr6+, PBB, PBDE, etc.) within LG standard level, Details should be followed Eco-SCM management standard[LG(56)-A-2524]. Especially, Part should be followed and controlled the following specification.
	(1) Eco-hazardous substances test report should be submitted when Part certification test and First Mass Production.
	(2) Especially, Don't use or contain lead(Pb) and cadmium(Cd) in ink.

## 3. Origin Notification

LGEAK	: Printed in Kazakhstan	LGEKR	: Printed in Korea	LGERS	: Printed in Mexico
LGEAZ	: Printed in Brazil	LGEMA	: Printed in Poland	LGESY	: Printed in China
LGEEG	: Printed in Egypt	LGEMX	: Printed in Mexico	LGETH	: Printed in Thailand
LGEIL	: Printed in India	LGEND	: Printed in China	LGEVN	: Printed in Vietnam
LGEIN	: Printed in Indonesia	LGERA	: Printed in Russia	LGEWR	: Printed in Poland
LGEAS	: Printed in Algeria				

## 4. Changes

				
				
				
				
				
				
				
				
				
				
Rev. Number	MMM/DD/YYYY	Signature	ECO Number	Change Contents

# Pagination sheet

Part number : MFL68484512

Total pages : 172 pages

Front (Eng) P/No.	A-2	...	...	...	...	A-26
Front (ENG)	2	...	...	...	27	Blank
Front (SWE)	2	...	...	...	27	Blank
Front (NOR)	2	...	...	...	27	Blank
Front (DAN)	2	...	...	...	27	Blank
Front (FIN)	2	...	...	...	27	Blank
B-1	B-2	Blank	Blank	Blank	Blank	Back Cover (Eng)



# OWNER'S MANUAL LED TV\*

\* LG LED TVs are LCD TVs with LED backlighting.

Please read this manual carefully before operating your set and retain it for future reference.

UB80\*\*

UB82\*\*

UB83\*\*



[www.lg.com](http://www.lg.com)

P/NO : MFL68484512(1406-REV00)  
Printed in Korea

## TABLE OF CONTENTS

### **A-3 SETTING UP THE TV**

- A-3 Attaching the stand
- A-5 Tidying cables

### **A-6 MAKING CONNECTIONS**

- A-6 Antenna connection
- A-7 Satellite dish connection
- A-8 HDMI connection
- A-11 - ARC (Audio Return Channel)
- A-11 Headphone connection
- A-13 DVI to HDMI connection
- A-14 Component connection
- A-15 Composite connection
- A-16 MHL connection
- A-18 Audio connection
- A-18 - Digital optical audio connection
- A-19 USB connection
- A-21 CI module connection
- A-22 Euro Scart connection

**COMMON**

### **LANGUAGE LIST**

- English
- Svenska
- Norsk
- Dansk
- Suomi

**LANGUAGE**

### **B-1 SPECIFICATIONS**

**COMMON**

## SETTING UP THE TV

Image shown may differ from your TV.

### Attaching the stand

UB80\*\*, UB82\*\*

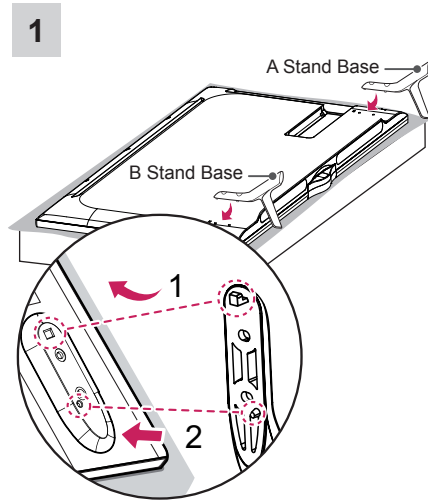

- 1 Attach the stand to the TV using the upper mounting hole on the back of the TV.
- 2 Attach the stand to the TV using the lower connection on the back of the TV.

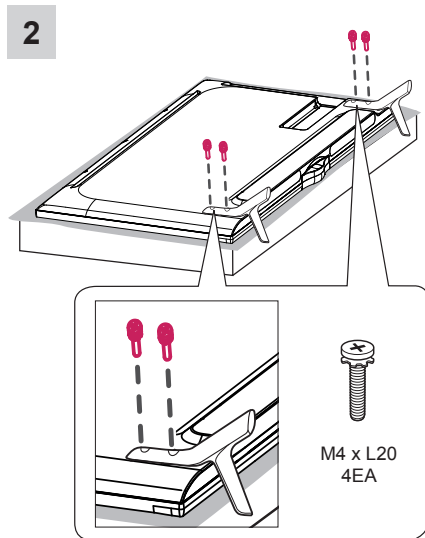

UB83\*\*-ZG

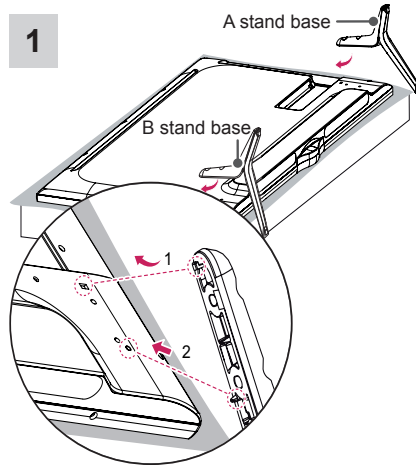

- 1 Attach the stand to the TV using the upper mounting hole on the back of the TV.
- 2 Attach the stand to the TV using the lower connection on the back of the TV.

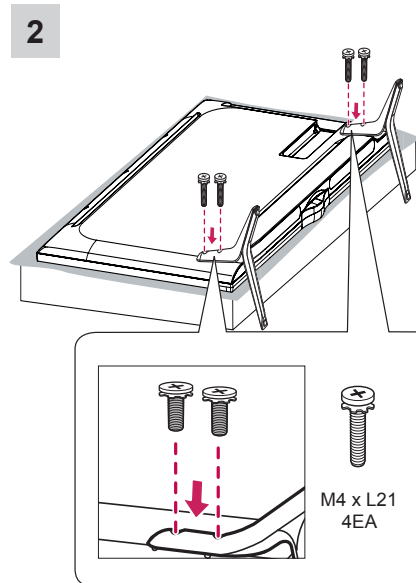

UB83\*\*-ZB

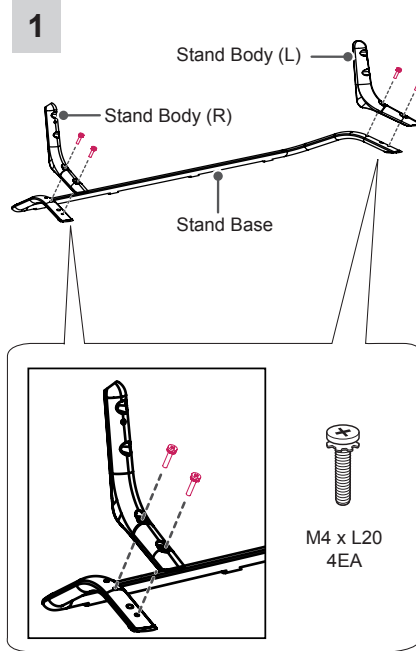

**NOTE**

- Be sure to check the Stand Body (L), (R), when installing on the stand base.

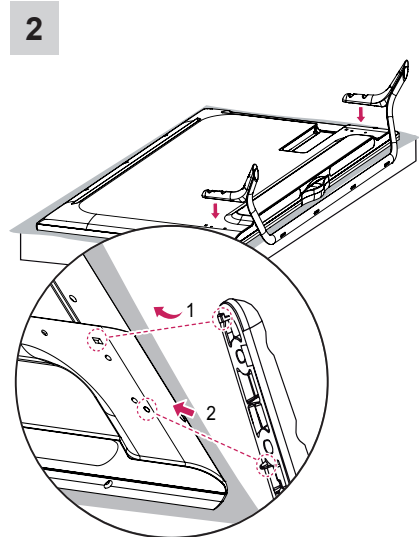

- 1 Attach the stand to the TV using the upper mounting hole on the back of the TV.
- 2 Attach the stand to the TV using the lower connection on the back of the TV.

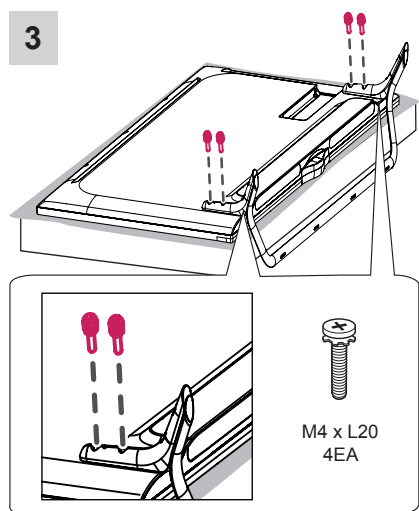

**CAUTION**

- When attaching the stand to the TV set, place the screen facing down on a cushioned table or flat surface to protect the screen from scratches.
- Make sure that the screws are inserted correctly and fastened securely. (If they are not fastened securely enough, the TV may tilt forward after being installed.) Do not use too much force and over tighten the screws; otherwise screw may be damaged and not tighten correctly.



**NOTE**

- Remove the stand before installing the TV on a wall mount by performing the stand attachment in reverse.

## Tidying cables

Image shown may differ from your TV.

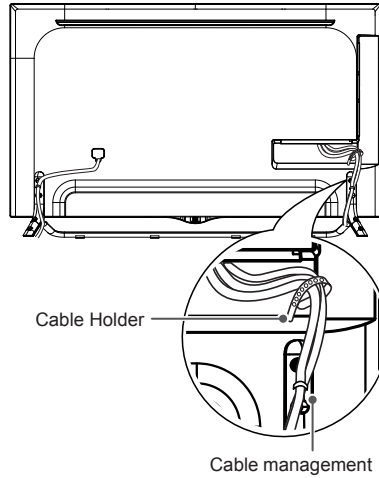
- 1 Gather and bind the cables with the **Cable Holder** and the **Cable Management**.
- 2 Fix the **Cable Management** firmly to the TV.



**CAUTION**

- Do not move the TV by holding the cable holder, as the cable holder may break, and injuries and damage to the TV may occur.

## MAKING CONNECTIONS

This section on **MAKING CONNECTIONS** mainly uses diagrams for the UB83\*\*-ZB models.

### Antenna connection

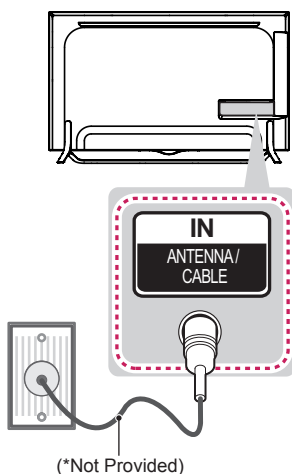

#### English

Connect the TV to a wall antenna socket with an RF cable (75  $\Omega$ ).

#### ! NOTE

- Use a signal splitter to use more than 2 TVs.
- If the image quality is poor, install a signal amplifier properly to improve the image quality.
- If the image quality is poor with an antenna connected, try to realign the antenna in the correct direction.
- An antenna cable and converter are not supplied.
- Supported DTV Audio: MPEG, Dolby Digital, Dolby Digital Plus, HE-AAC

#### Svenska

Anslut TV:n till ett antennuttag i väggen med en RF-kabel (75  $\Omega$ ).

#### ! Obs!

- Använd en signalfördelare om du använder fler än två TV-apparater.
- Om bildkvaliteten är dålig kan du installera en signalförstärkare för att förbättra bildkvaliteten.
- Om bildkvaliteten är dålig när en antenn är ansluten ska den riktas åt rätt håll.
- Antennkabel och omvandlare medföljer ej.
- DTV-ljud som stöds: MPEG, Dolby Digital, Dolby Digital Plus, HE-AAC

#### Norsk

Koble TV-en til en antennekontakt på veggen med en RF-kabel (75  $\Omega$ ).

#### ! MERK

- Bruk en signalsplitter hvis du vil bruke mer enn to TV-er.
- Hvis bildekvaliteten er dårlig, installerer du en signalforsterker for å forbedre bildekvaliteten.
- Hvis bildekvaliteten er dårlig når en antenne er koblet til, justerer du antennen i riktig retning.
- Antennekabel og -omformer følger ikke med.
- Støttet DTV-lyd: MPEG, Dolby Digital, Dolby Digital Plus, HE-AAC



**Dansk**

Tilslut TV'et til et vægantennestik med et RF-kabel (75 Ω).

**! BEMÆRK**

- Hvis der skal kobles to fjernsyn til det samme stik, skal du bruge en signalfordeler.
- Hvis billedkvaliteten er dårlig, kan du forbedre billedkvaliteten ved at installere en signalforstærker.
- Hvis billedkvaliteten er dårlig med en tilsluttet antenne, kan du prøve at flytte på antennen indtil at den peger i den korrekte retning.
- Der følger ikke antennekabel og omsætter med apparatet.
- Understøttet DTV-lyd: MPEG, Dolby Digital, Dolby Digital Plus, HE-AAC

**Suomi**

Kytke TV antennipistorasiaan RF-kaapelilla (75 Ω).

**! HUOMAUTUS**

- Käytä antennijakajaa, jos käytät useampaa kuin kahta televisiota.
- Jos kuvanlaatu on heikko, asenna signaalinvahvistin oikein, jotta kuvanlaatu paranee.
- Jos kuvanlaatu on heikko, vaikka antenni on kytketty, säädä antennin suuntaa.
- Antennikaapeli ja muunnin on hankittava erikseen.
- Tuettu DTV-ääni: MPEG, Dolby Digital, Dolby Digital Plus, HE-AAC

**Satellite dish connection**

(Only satellite models)

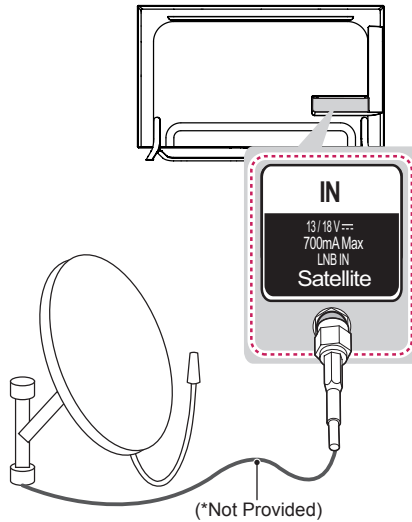

**English**

Connect the TV to a satellite dish to a satellite socket with a satellite RF cable (75 Ω).

**Svenska**

Anslut TV:n till ett parabolantennuttag med en satellit-RF-kabel (75 Ω).

**Norsk**

Koble TV-en til en parabolantenne til en satellittkontakt med RF-kabel for satellitt (75 Ω).

**Dansk**

Tilslut TV'et til en parabol og til et satellitstik med et satellit-RF-kabel (75 Ω).

**Suomi**

Kytke TV satelliittiantenniin ja satelliittiliitäntään RF-kaapelilla (75 Ω).

## HDMI connection

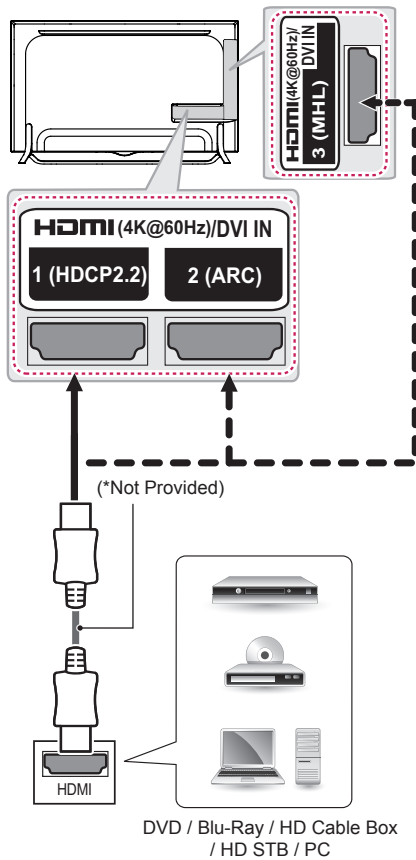

### English

Transmits the digital video and audio signals from an external device to the TV. Connect the external device and the TV with the HDMI cable as shown.

Choose any HDMI input port to connect. It does not matter which port you use.

### NOTE

- It is recommended to use the TV with the HDMI connection for the best image quality.
- Use the latest High Speed HDMI™ Cable with CEC (Customer Electronics Control) function.
- High Speed HDMI™ Cables are tested to carry an HD signal up to 1080p and higher.
- Supported HDMI Audio format : Dolby Digital (32KHz, 44.1KHz, 48KHz), DTS (44.1KHz, 48KHz), PCM (32KHz, 44.1KHz, 48KHz, 96KHz, 192KHz)

### 4K@50/60Hz Support Format

Resolution	Frame rate (Hz)	Colour Depth / Chroma Sampling
3840 x 2160p	50.00	8 bit / YCbCr 4:2:0
4096 x 2160p	59.94	
	60.00	

**Svenska**

Sänder de digitala video- och ljudsignalerna från en extern enhet till TV:n. Anslut den externa enheten till TV:n med en HDMI-kabel som bilden nedan visar.  
Välj valfri HDMI-ingångsport för anslutningen. Det spelar ingen roll vilken port du använder.

**! Obs!**

- Vi rekommenderar att använda TV:n med HDMI-anslutningen för att få bästa bildkvalitet.
- Använd den senaste HDMI™-höghastighetskabeln med CEC-funktion (Customer Electronics Control).
- HDMI™-höghastighetskablar testas för HD-signaltransport på 1080p och mer.
- HDMI-ljudformat som stöds : Dolby Digital (32KHz, 44.1KHz, 48KHz), DTS (44.1KHz, 48KHz), PCM (32KHz, 44.1KHz, 48KHz, 96KHz, 192KHz)

4K med 50/60 Hz – stödda format

Upplösning	Bildhastighet (Hz)	Färgdjup / färgsampling
3840 x 2160p	50.00	8 bitar / YCbCr 4:2:0
4096 x 2160p	59.94	
	60.00	

**Norsk**

Sender digitalvideo- og lydssignalene fra en ekstern enhet til TV-en. Koble den eksterne enheten til TV-en med HDMI-kabelen, som vist i illustrasjonen.  
Velg hvilken som helst HDMI-inngang for tilkobling. Det spiller ingen rolle hvilken port du bruker.

**! MERK**

- Det anbefales at du bruker TV-en med HDMI-tilkobling, siden dette gir best bildekvalitet.
- Bruk den nyeste HDMI™-kabelen for høy hastighet med CEC-funksjon (Customer Electronics Control).
- HDMI™-kabler for høy hastighet testes for å kunne bære et HD-signal på 1080p og høyere.
- Støttet HDMI-lydformat : Dolby Digital (32KHz, 44.1KHz, 48KHz), DTS (44.1KHz, 48KHz), PCM (32KHz, 44.1KHz, 48KHz, 96KHz, 192KHz)

4K ved 50/60 Hz støtteformat

Oppløsning	Bildefrekvens (Hz)	Fargedybde / Chromasampling
3840 x 2160p	50.00	8 bitar / YCbCr 4:2:0
4096 x 2160p	59.94	
	60.00	

**Dansk**

Overfører de digitale video- og lydsignaler fra en ekstern enhed til TV'et. Tilslut den eksterne enhed til TV'et med HDMI-kablet som vist i illustrationen ovenover.

Vælg en hvilken som helst HDMI-indgang på fjernsynet for at tilslutte til en ekstern enhed. Hvilken port du benytter gør ingen forskel.

**BEMÆRK**

- Det anbefales at bruge TV'et sammen med HDMI-tilslutningen for at få den bedste billedkvalitet.
- Brug det nyeste højhastigheds-HDMI™-kabel med CEC-funktion (Customer Electronics Control).
- Højhastigheds-HDMI™-kabler testes for at føre et HD-signal op til 1080 p og højere.
- Understøttet HDMI-lydformat : Dolby Digital (32KHz, 44.1KHz, 48KHz), DTS (44.1KHz, 48KHz), PCM (32KHz, 44.1KHz, 48KHz, 96KHz, 192KHz)

4K@ 50/60 Hz understøttet format

Opløsning	Billedhastighed (Hz)	Farvedybde / Chroma-sampling
3840 x 2160p 4096 x 2160p	50.00 59.94 60.00	8 bit / YCbCr 4:2:0

**Suomi**

Siirtää digitaalisen video- ja äänisignaalin ulkoisesta laitteesta televisioon. Kytke ulkoinen laite ja televisio HDMI-kaapelilla seuraavan kuvan mukaisesti.

Voit kytkeä laitteen mihin tahansa HDMI-tuloporttiin. Käytetyillä portilla ei ole väliä.

**HUOMAUTUS**

- Suosittelemme TV:n kytkemistä HDMI-kaapelilla parhaan kuvanlaadun varmistamiseksi.
- Käytä viimeisintä High Speed HDMI™-kaapelia ja CEC (Customer Electronics Control) -toimintoa.
- High Speed HDMI™ -kaapelit siirtävät HD-signaalin vähintään 1080p tarkkuudella.
- Tuettu HDMI-äänimuoto : Dolby Digital (32KHz, 44.1KHz, 48KHz), DTS (44.1KHz, 48KHz), PCM (32KHz, 44.1KHz, 48KHz, 96KHz, 192KHz)

4K, 50/60 Hz -resoluution tuettu muoto

Resoluutio	Kuvanopeus (Hz)	Värisyvyys / Värikylläisyyden näytteenotto
3840 x 2160p 4096 x 2160p	50.00 59.94 60.00	8-bittinen / YCbCr 4:2:0

## ARC (Audio Return Channel)

### English

- An external audio device that supports SIMPLINK and ARC must be connected using **HDMI(4K@60Hz)/DVI IN 2 (ARC)** port.
- When connected with a high-speed HDMI cable, the external audio device that supports ARC outputs optical SPDIF without additional optical audio cable and supports the SIMPLINK function.

### Svenska

- En extern ljudenhet med stöd för SIMPLINK och ARC måste anslutas via någon av portarna **HDMI(4K@60Hz)/DVI IN 2 (ARC)**.
- När den externa ljudenheten med ARC-funktion är ansluten med en HDMI-höghastighetskabel kan du få optiskt SPDIF-ljud utan att det behövs någon extra ljudkabel och SIMPLINK-funktionen stöds.

### Norsk

- En ekstern lydenhet som støtter SIMPLINK og ARC, må kobles til porten **HDMI(4K@60Hz)/DVI IN 2 (ARC)**.
- Ved tilkobling med en høyhastighets HDMI-kabel vil en ekstern lydenhet med støtte for ARC sende ut optisk SPDIF uten ekstra optisk kabel, med støtte for SIMPLINK-funksjonen.

### Dansk

- En ekstern lydenhed, der understøtter SIMPLINK og ARC, skal være tilsluttet til **HDMI(4K@60Hz)/DVI IN 2 (ARC)**-porten.
- Ved tilslutning med et HDMI-kabel med høj hastighed, er den eksterne lydenhed, der understøtter optisk SPDIF for ARC-udgange, uden yderligere optisk lyd kabel og understøtter SIMPLINK-funktionen.

### Suomi

- SIMPLINKiä ja ARCia tukeva ulkoinen äänilaite on kytkettävä **HDMI(4K@60Hz)/DVI IN 2 (ARC)** -porttiin.
- Kun ARC-ominaisuutta tukeva ulkoinen äänilaite on kytketty nopealla HDMI-kaapelilla, se toistaa SPDIF-signaalia ilman optista lisäkaapelia ääntä varten ja tukee SIMPLINK-toimintoa.

## Headphone connection

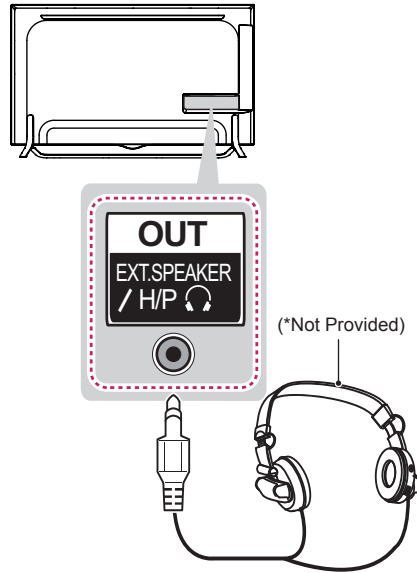

### English

Transmits the headphone signal from the TV to an external device. Connect the external device and the TV with the headphone as shown.

### NOTE

- AUDIO menu items are disabled when connecting a headphone.
- Optical Digital Audio Out is not available when connecting a headphone.
- Headphone impedance: 16  $\Omega$
- Max audio output of headphone: 0.627 mW to 1.334 mW
- Headphone jack size: 0.35 cm

**Svenska**

Sänder hörlurssignalen från TV:n till en extern enhet. Anslut den externa enheten och TV:n med hörlurarna så som visas på bilden.

**! Obs!**

- Funktionerna för menyn LJUD avaktiveras vid anslutning av hörlurar.
- Optisk digital ljudutgång är inte tillgänglig då hörlurar ansluts.
- Hörlursimpedans: 16  $\Omega$
- Maximal ljudutgångseffekt för hörlur: 0,627–1,334 mW
- Hörlurkontaktens storlek: 0,35 cm

**Norsk**

Sender hodetelefonssignalet fra TV-en til en ekstern enhet. Koble den eksterne enheten og TV-en til hodetelefonen som vist i illustrasjonen.

**! MERK**

- Elementer på LYD-menyen deaktiveres når hodetelefoner kobles til.
- Optisk digital lyd ut er ikke tilgjengelig med hodetelefoner tilkoblet.
- Impedans for hodetelefoner: 16  $\Omega$
- Maksimal utgangseffekt for hodetelefoner: 0,627 til 1,334 mW
- Størrelse på hodetelefonkontakt: 0,35 cm

**Dansk**

Overfører hovedtelefonssignalet fra TV'et til en ekstern kilde. Tilslut den eksterne enhed til TV'et med hovedtelefonerne som vist i følgende illustration.

**! BEMÆRK**

- LYD-menupunkterne er deaktiverede, når du har tilsluttet hovedtelefonerne.
- Den optiske, digitale lydudgang er ikke tilgængelig, når hovedtelefonerne er tilsluttet.
- Hovedtelefonsimpedans: 16  $\Omega$
- Maks. lydoutput for hovedtelefon: 0,627 mW til 1,334 mW
- Størrelse på jackstik: 0,35 cm

**Suomi**

Siirtää kuulokesignaalin televisiosta ulkoiseen laitteeseen. Kytke ulkoinen laite ja televisio kuulokekaapelilla seuraavan kuvan mukaisesti.

**! HUOMAUTUS**

- ÄÄNET-valikon nimikkeet ovat poissa käytössä kuulokeliitännässä.
- Optinen digitaalinen äänentoisto ei ole käytössä kuulokeliitännässä.
- Kuulokkeiden impedanssi: 16  $\Omega$
- Kuulokkeiden äänen enimmäislähtö: 0,627 mW - 1,334 mW
- Kuulokeliitännän koko: 0,35 cm

## DVI to HDMI connection

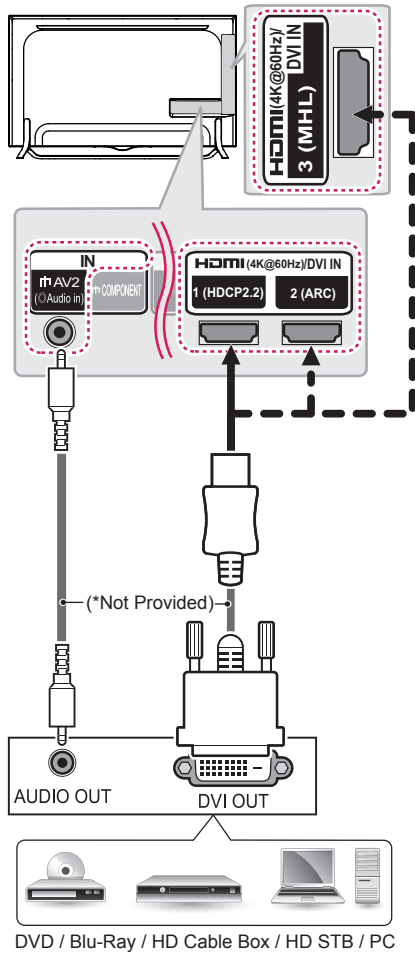

### English

Transmits the digital video signal from an external device to the TV. Connect the external device and the TV with the DVI-HDMI cable as shown. To transmit an audio signal, connect an audio cable. Choose any HDMI input port to connect. It does not matter which port you use.

### NOTE

- Depending on the graphics card, DOS mode may not work if a HDMI to DVI Cable is in use.
- When using the HDMI/DVI cable, only Single link is supported.

### Svenska

Sänder de digitala videosignalerna från en extern enhet till TV:n. Anslut den externa enheten till TV:n med en DVI-HDMI-kabel enligt bilden nedan. Om en ljudsignal ska kunna sändas till TV:n måste en ljudkabel vara ansluten. Välj valfri HDMI-ingångsport för anslutningen. Det spelar ingen roll vilken port du använder.

### Obs!

- Beroende på grafikkortet kanske DOS-läget inte fungerar om en HDMI-til-DVI-kabel används.
- När du använder HDMI/DVI-kabeln är det bara Single Link som kan användas.

### Norsk

Sender digitalvideosignalet fra en ekstern enhet til TV-en. Koble den eksterne enheten til TV-en med DVI-HDMI-kabelen, som vist i illustrasjonen. Koble til en lyd kabel for å sende lyd signaler. Velg hvilken som helst HDMI-inngang for tilkobling. Det spiller ingen rolle hvilken port du bruker.

### MERK

- Avhengig av skjermkortet er det ikke sikkert at DOS-modus fungerer ved bruk av en HDMI til DVI-kabel.
- Når du bruker HDMI/DVI-kabel, støttes bare enkelttilkobling.

**Dansk**

Overfør det digitale videosignal fra en ekstern enhed til TV'et. Tilslut den eksterne enhed og TV'et med DVI-HDMI-kablet som vist i følgende illustration. Hvis der skal overføres et lydsignal, skal du tilslutte et lyd kabel.

Vælg en hvilken som helst HDMI-indgang til opretning af tilslutning. Det gør ingen forskel, hvilken port du benytter.

**! BEMÆRK**

- Afhængigt af grafikkortet vil DOS-tilstanden muligvis ikke være funktionel, hvis et kabel af typen HDMI til DVI er i brug.
- Når du bruger HDMI/DVI-kablet, understøttes kun Enkelt link.

**Suomi**

Siirtää digitaalisen videosignaalin ulkoisesta laitteesta televisioon. Kytke ulkoinen laite ja televisio DVI-HDMI-kaapelilla seuraavan kuvan mukaisesti. Kytke äänikaapeli äänisignaalin siirtämistä varten.

Voit kytkeä laitteen mihin tahansa HDMI-tuloporttiin. Käytetyllä portilla ei ole väliä.

**! HUOMAUTUS**

- Näytönohjaimesta riippuen DOS-tila ei välttämättä toimi, jos käytössä on HDMI-DVI-kaapeli.
- Käytettäessä HDMI/DVI-kaapelia vain Single Link -liitäntää tuetaan.

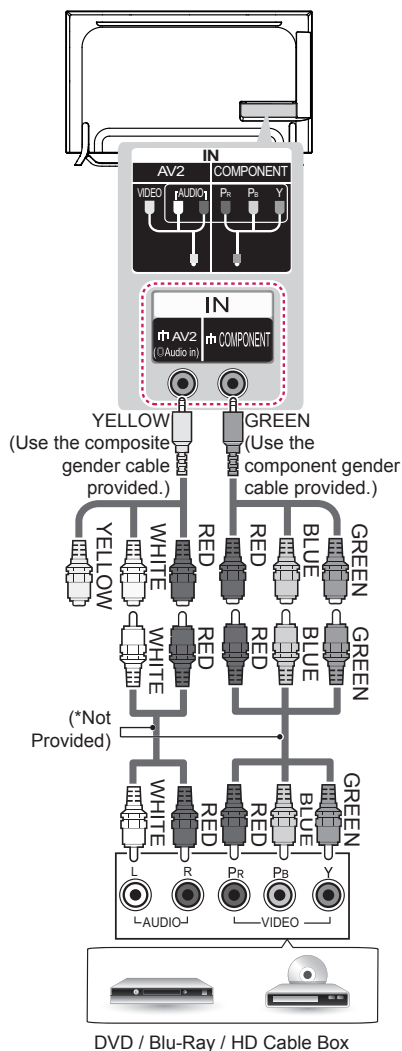
**Component connection****English**

Transmits analogue video and audio signals from an external device to the TV. Connect the external device and the TV with a component cable(or component gender cable) as shown.

**! NOTE**

- If cables are not installed correctly, it could cause this image to display in black and white or with distorted colours.



**Svenska**

Sänder video- och ljudsignalerna från en extern enhet till TV:n. Anslut den externa enheten till TV:n med en komponentkabel (eller komponentgenuskabel) som bilden visar.

**Obs!**

- Om kablarna installeras fel kan det resultera i att bilden visas i svartvitt eller felaktiga färger.

**Norsk**

Sender de analoge video- og lydssignalerne fra en ekstern enhet til TV-en. Koble den eksterne enheten til TV-en med en komponentkabel (eller en komponentskjøtekabel) som vist.

**MERK**

- Hvis kablene er installert på feil måte, kan det forårsake at bildet vises i svart/hvitt eller med forvrengte farger.

**Dansk**

Overfører analoge video- og lydssignaler fra en ekstern enhed til TV'et. Tilslut den eksterne enhed og tv'et med et komponentkabel (eller komponentomformer kabel) som vist.

**BEMÆRK**

- Hvis kablerne er installeret korrekt, kan det resultere i, at billedet vises i sort/hvid eller med forvrængede farver.

**Suomi**

Siirtää analogisen video- ja äänisignaalin ulkoisesta laitteesta televisioon. Liitä ulkoinen laite ja televisio komponenttikaapelilla (tai komponentti-sukupuolenvaihtajakaapelilla) kuvan mukaisesti.

**HUOMAUTUS**

- Jos kaapelit asennetaan väärin, kuva saattaa näkyä mustavalkoisena tai sen värit saattavat vääristyä.

**Composite connection**

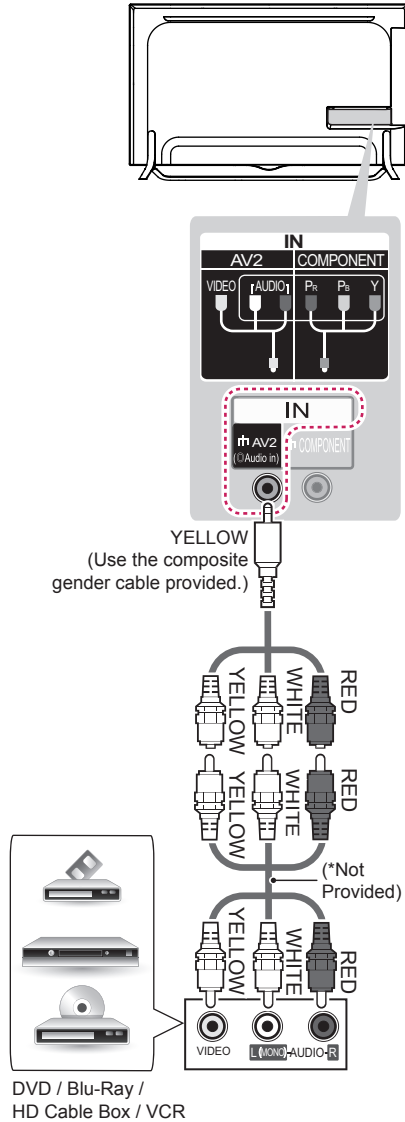

**English**

Transmits analog video and audio signals from an external device to the TV. Connect the external device and the TV with the composite cable as shown.

**Svenska**

Sänder video- och ljudsignalerna från en extern enhet till TV:n. Anslut den externa enheten till TV:n med kompositkabeln som bilden nedan visar.

**Norsk**

Sender de analoge video- og lydsignalene fra en ekstern enhet til TV-en. Koble den eksterne enheten til TV-en med kompositkabelen, som vist i illustrasjonen.

**Dansk**

Overfører analoge video- og lyd signaler fra en ekstern enhed til TV'et. Tilslut den eksterne enhed til TV'et med komposit-kablet som vist i følgende illustration.

**Suomi**

Siirtää analogisen video- ja äänisignaalin ulkoisesta laitteesta televisioon. Kytke ulkoinen laite ja televisio komposiittikaapelilla seuraavan kuvan mukaisesti.

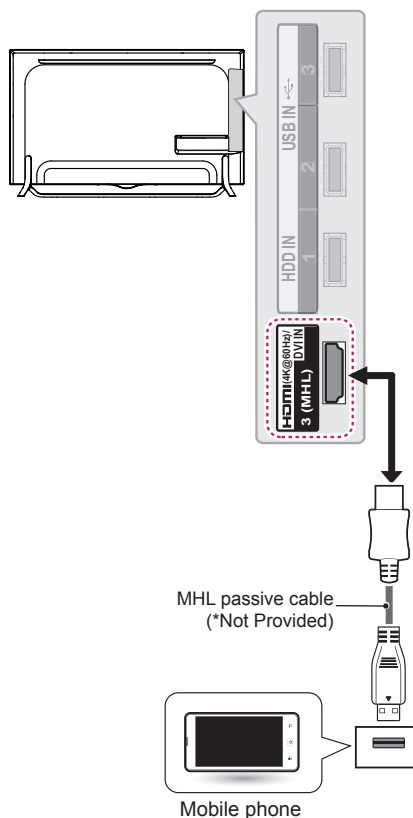
**MHL connection****English**

Mobile High-definition Link (MHL) is an interface for transmitting digital audiovisual signals from mobile phones to television sets.

**NOTE**

- Connect the mobile phone to the **HDMI(4K@60Hz)/DVI IN 3 (MHL)** port to view the phone screen on the TV.
- The MHL passive cable is needed to connect the TV and a mobile phone.
- This only works for the MHL-enabled phone.
- Some applications can be operated by the remote control.
- For some mobile phones supporting MHL, you can control with the Magic Remote.
- Remove the MHL passive cable from the TV when:
  - the MHL function is disabled
  - your mobile device is fully charged in standby mode

**Svenska**

Mobile High-definition Link (MHL) is an interface for transmitting digital audiovisual signals from mobile phones to television sets.

**! Obs!**

- Anslut mobiltelefonen till **HDMI(4K@60Hz)/DVI IN 3 (MHL)**porten så visas telefonskärmen på TV:n.
- Du måste ansluta en passiv MHL-kabel mellan tv:n och mobiltelefonen.
- Det här fungerar endast för MHL-aktiverade telefoner.
- Vissa program kan hanteras via fjärrkontrollen.
- Det går att använda Magic-fjärrkontrollen tillsammans med vissa mobiltelefoner med funktioner för MHL.
- Ta bort den passiva MHL-kabeln från TV:n när:
  - MHL-funktionen är avaktiverad
  - din mobilenhet är fulladdad och är i standbyläge

**Norsk**

MHL (Mobile High-definition Link) er et grensesnitt or overføring av digitale, audiovisuelle signaler fra mobiltelefon til TV.

**! MERK**

- Koble mobiltelefonen til en av portene **HDMI(4K@60Hz)/DVI IN 3 (MHL)** for å vise telefonskjermen på TV-en.
- Den passive MHL-kabelen er nødvendig for å koble TV-en til en mobiltelefon.
- Dette fungerer bare for telefoner med MHL-funksjonalitet.
- Noen programmer kan betjenes med fjernkontrollen.
- Noen mobiltelefoner som støtter MHL, kan brukes med magisk fjernkontroll.
- Fjern den passive MHL-kabelen fra TV-en når:
  - Funksjonen MHL er deaktivert
  - mobilenheten er fulladet i standbymodus

**Dansk**

Mobile High-definition Link (MHL) er en standard for overførsel af digitale audiovisuelle signaler fra mobiltelefoner til TV-apparater.

**! BEMÆRK**

- Du kan få billede fra din telefons skærm til at vises på fjernsynet ved at tilslutte telefonen med et MHL-kabel til fjernsynets **HDMI(4K@60Hz)/DVI IN 3 (MHL)**-indgange.
- Et passivt MHL-kabel skal bruges for at tilslutte TV'et til mobiltelefonen.
- Dette fungerer kun med MHL-aktiverede telefoner.
- Nogle programmer kan styres med fjernbetjeningen.
- Visse mobiltelefoner som understøtter MHL, kan styres med den magiske fjernbetjening.
- Fjern det MHL-passive kabel fra TV'et når:
  - MHL er deaktiveret
  - din mobilenhed er fuldt opladet i standby-tilstand

**Suomi**

MHL (Mobile High-definition Link) on käyttöliittymä digitaalisten AV-signaalien lähettämiseen matkapuhelimista televisioihin.

**! HUOMAUTUS**

- Jos tahdot saada puhelimen näkymään televisiossa, yhdistä matkapuhelin **HDMI(4K@60Hz)/DVI IN 3 (MHL)** – liitimeen.
- TV voidaan liittää matkapuhelimeen passiivisella MHL-kaapelilla.
- Tämä toimii vain MHL-yhteensopivalla puhelimella.
- Joitakin sovelluksia voi käyttää kauko-ohjaimella.
- Voit ohjata joitakin MHL:ää tukevia matkapuhelimia taikakaukosäätimellä.
- Irrota passiivinen MHL-kaapeli televisiosta, kun
  - MHL-toiminto on pois käytöstä,
  - mobiililaite on valmiustilassa ja täysin ladattuna.

## Audio connection

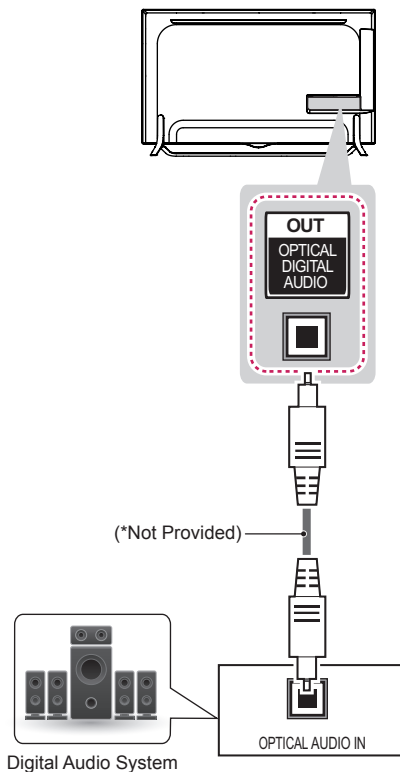

### English

You may use an optional external audio system instead of the built-in speaker.

### Digital optical audio connection

Transmits a digital audio signal from the TV to an external device. Connect the external device and the TV with the optical audio cable as shown.

#### NOTE

- Do not look into the optical output port. Looking at the laser beam may damage your vision.
- Audio with ACP (Audio Copy Protection) function may block digital audio output.

### Svenska

Använd ett externt ljudsystem som tillbehör istället för den inbyggda högtalaren.

### Digital optisk ljudanslutning

Sänder en digital ljudsignal från TV:n till en extern enhet. Anslut den externa enheten till TV:n med en optisk ljudkabel som bilden nedan visar.

#### Obs!

- Titta inte in i den optiska porten. Ögonen kan då skadas av laserstrålen.
- Ljud med funktionen ACP (Audio Copy Protection) kan eventuellt blockera den digitala ljudutgången.

### Norsk

Du kan bruke et eksternt lydsystem i stedet for den integrerte høyttaleren.

### Tilkobling av digital optisk lyd

Sender det digitale lydsignalet fra TV-en til en eksterne enhet. Koble den eksterne enheten til TV-en med den optiske lyd-kabelen, som vist i illustrasjonen.

#### MERK

- Ikke se inn i den optiske utgangsporten. Hvis du ser på laserstrålen, kan det skade øynene.
- Funksjonen for lyd med ACP (Audio Copy Protection) kan blokkere digital lyd ut.

**Dansk**

Du kan bruge en ekstern lydenhed i stedet for den indbyggede højttaler.

**Digital optisk lydtilslutning**

Overfører et digitalt lydsignal fra TV'et til en ekstern kilde. Tilslut den eksterne enhed og TV'et med det optiske lyd kabel som vist i følgende illustration.

**! BEMÆRK**

- Kig ikke ind i den optiske udgangsport. Det kan give synsskader, hvis du kigger på laserstrålen.
- Lyd med ACP (lydkopieringsbeskyttelse) blokerer muligvis for digitalt lydoutput.

**Suomi**

Voit käyttää lisävarusteena hankittavaa ulkoista äänijärjestelmää sisäisen kaiuttimen sijasta.

**Digitaalinen optinen ääniliitäntä**

Siirtää digitaalisen äänisignaalin televisiosta ulkoiseen laitteeseen. Kytke ulkoinen laite television optisella äänikaapelilla seuraavan kuvan mukaisesti.

**! HUOMAUTUS**

- Älä katso optiseen lähtöporttiin. Lasersäde saattaa vahingoittaa näköä.
- Jos ääni on ACP (Audio Copy Protection) -suojattu, se voi estää digitaalisen äänilähdön.

**USB connection**

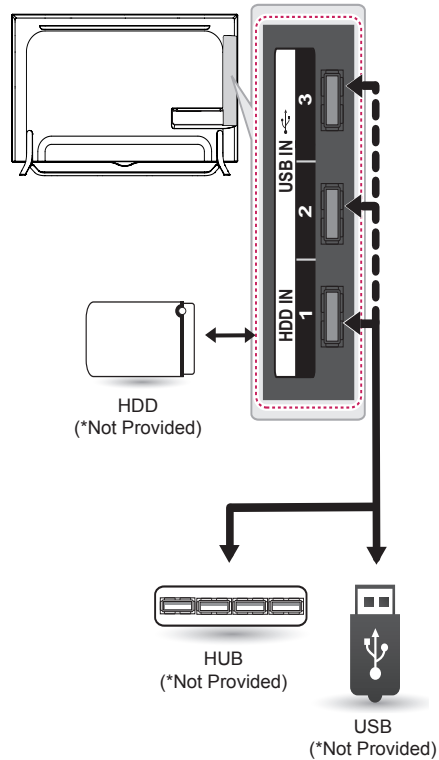

**English**

Connect a USB storage device such as a USB flash memory, external hard drive, or a USB memory card reader to the TV and access the SmartShare menu to use various multimedia files.

**! NOTE**

- Some USB Hubs may not work. If a USB device connected using a USB Hub is not detected, connect it to the USB port on the TV directly.
- Connect the external power source if your USB is needed.

**Svenska**

Anslut en USB-lagringsenhet, t.ex. ett USB-flashminne, en extern hårddisk eller en USB-minneskortläsare, till TV:n och få tillgång till SmartShare-menyn för att använda olika multimediefiler.

**!** **Obs!**

- Vissa USB-hubbar kanske inte fungerar. Om en USB-enhet som är ansluten med en USB-hubb inte identifieras ansluter du den direkt till USB-porten på TV:n.
- Anslut USB-enheten till en extern strömkälla om det krävs.

**Norsk**

Koble en USB-lagringsenhet, for eksempel USB-flashminne, ekstern harddisk eller en USB-minnekortleser, til TV-en, og åpne SmartShare-menyen for å bruke ulike multimediefiler.

**!** **MERK**

- Det er ikke sikkert at alle USB-huber vil fungere. Hvis en USB-enhet tilkoblet via en USB-hub ikke oppdages, kobler du den til TV-ens USB-port.
- Koble til en ekstern strømkilde hvis USB-enheten krever dette.

**Dansk**

Tilslut en USB-lagerenhed, f.eks. en USB-flashhukommelse, en ekstern harddisk eller en USB-hukommelseskortlæser, til TV'et, og få adgang til SmartShare-menuen, hvor du kan bruge mange forskellige multimediefiler.

**!** **BEMÆRK**

- Nogle USB-hubs fungerer muligvis ikke. Hvis en tilsluttet USB-enhed, som benytter et USB-hub, ikke opdages, skal den tilsluttes direkte til USB-porten på TV'et.
- Tilslut om nødvendigt den eksterne strømforsyning til din USB.

**Suomi**

Kytke televisioon USB-tallennuslaite, kuten USB-Flash-muisti, ulkoinen kiintolevy tai USB-muistikortinlukija, ja käytä multimediatiedostoja SmartShare -valikosta.

**!** **HUOMAUTUS**

- Jotkin USB-jakolaitteet eivät välttämättä toimi. Jos USB-jakolaitteella yhdistettyä USB-laitetta ei löydy, kytke laite suoraan TV:n USB-porttiin.
- Kytke ulkoinen virtalähde, jos USB on tarpeen.

## CI module connection

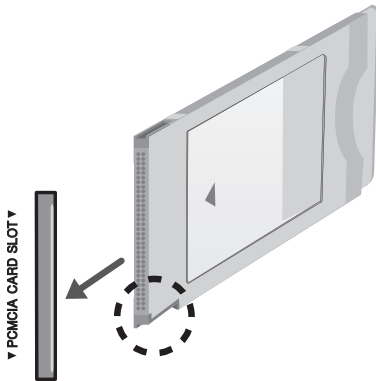
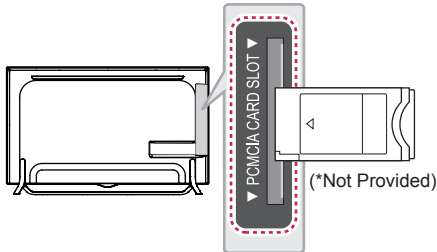

### English

View the encrypted (pay) services in digital TV mode. This feature is not available in all countries.

#### NOTE

- Check if the CI module is inserted into the PCMCIA CARD SLOT in the right direction. If the module is not inserted properly, this can cause damage to the TV and the PCMCIA card slot.
- If the TV does not display any video and audio when CI+ CAM is connected, please contact to the Terrestrial/Cable/Satellite Service Operator.

### Svenska

Titta på kanaler med förvårdad signal (betal-TV) i läget digital-TV. Denna funktion finns inte i alla länder.

#### Obs!

- Kontrollera att CI-modulen sitter åt rätt håll i kortöppningen för PCMCIA. Om modulen inte sätts i ordentligt kan TV-apparaten och kortöppningen för PCMCIA skadas.
- Om TV:n saknar bild och ljud när CI+ CAM är anslutet kan du kontakta tjänsteoperatören för digital jordbunden/kabel/satellit.

### Norsk

Brukes til å vise krypterte (betalingsbaserte) tjenester i digital-TV-modus. Denne funksjonen er ikke tilgjengelig i alle land.

#### MERK

- Kontroller om CI-modulen er satt inn riktig vei i PCMCIA-kortsporet. Hvis modulen ikke er riktig satt inn, kan den forårsake skade på TV-en og PCMCIA-kortsporet.
- Hvis TV-en ikke viser lyd eller bilde når CI+ CAM kobles til, kontakter du tjenesteleverandøren for kabel/satellitt/bakkenett.

### Dansk

Se krypterede (betalings)tjenester i digital TV-tilstand. Denne funktion er ikke tilgængelig i alle lande.

#### BEMÆRK

- Sikre, at CI-modulet er sat korrekt i PCMCIA-kortstikket. Hvis modulet ikke er isat korrekt, kan det forårsage skader på TV'et og PCMCIA-kortstikket.
- Hvis TV'et ikke viser video og lyd når CI+ CAM er tilsluttet, skal du kontakte jord-/kabel-/satellitbaserede tjenesteudbydere.

**Suomi**

Katsele salattuja (maksullisia) palveluja digitaalisessa TV-tilassa. Tämä ominaisuus ei ole käytettävissä kaikissa maissa.



**HUOMAUTUS**

- Varmista, että CI-moduuli on asetettu PCMCIA-korttipaikkaan oikeassa suunnassa. Jos moduulia ei ole asetettu oikein, se voi vahingoittaa televisiota ja PCMCIA-korttipaikkaa.
- Jos televisio ei toista videota eikä ääntä, kun CI+ CAM on kytketty, ota yhteyttä antenni-/kaapeli-/satelliittiverkon palvelun tarjoajaan.

**Euro Scart connection**

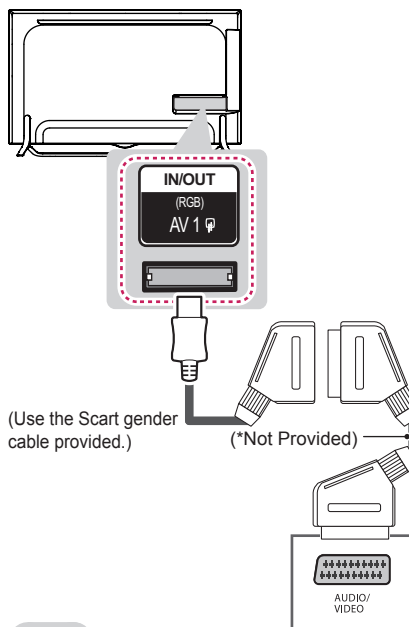

**English**

Transmits the video and audio signals from an external device to the TV set. Connect the external device and the TV set with the euro scart cable (or Scart gender cable) as shown.

Current input mode \ Output Type	AV1 (TV Out <sup>1</sup> )
Digital TV	Digital TV
Analogue TV, AV	Analogue TV
Component	
HDMI	

1 TV Out : Outputs Analogue TV or Digital TV signals.



**NOTE**

- Any Euro scart cable used must be signal shielded.
- When watching digital TV in 3D imaging mode, only 2D out signals can be output through the SCART cable. (Only 3D models)



**Svenska**

Sänder video- och ljudsignalerna från en extern enhet till TV:n. Anslut den externa enheten till TV:n med en Euro Scart-kabel (eller scartgenuskabel) som bilden visar.

Typ av utgång	AV1 (TV-utgång <sup>1</sup> )
<b>Aktuellt insignalläge</b>	
Digital-TV	Digital-TV
Analog-TV, AV	Analog-TV
Komponent	
HDMI	

1 TV-utgång: Utdatasignaler för analog- eller digital-TV.

**Obs!**

- Om du vill använda en scartkabel måste du använda en signalavskärmd typ.
- När du tittar på digital-TV i 3D-läget är det endast 2D-signalerna från utgången som kan gå via SCART-kabeln. (Endast 3D-modeller)

**Norsk**

Sender video- og lydssignalene fra en ekstern enhet til TV-en. Koble den eksterne enheten til TV-en med en EURO scart-kabel (eller en scart-kabel) som vist.

Utgangstype	AV1 (TV-uttak <sup>1</sup> )
<b>Gjeldende modus for innsignal</b>	
Digital-TV	Digital-TV
Analog TV, AV	Analog-TV
Komponent	
HDMI	

1 TV-uttak: Genererer analoge eller digitale TV-signaler.

**MERK**

- EURO scart-kabelen som brukes, må være signalkjernet.
- Hvis du ser på digital-TV i 3D-modus, kan bare ut-signaler i 2D sendes via SCART-kabelen. (Bare 3D-modeller)

**Dansk**

Overfører video- og lydssignalerne fra en ekstern enhed til TV'et. Tilslut den eksterne enhed og tv-sættet med euro-scartkablet (eller Scart-omformeret) som vist.

Udgangstype	AV1 (TV ud <sup>1</sup> )
<b>Aktuel indgangstilstand</b>	
Digitalt TV	Digitalt TV
Analogt TV, AV	Analogt TV
Component	
HDMI	

1 TV ud: udsender analoge eller digitale TV-signaler.

**BEMÆRK**

- Brug et afskærmet Scart-kabel.
- Når du ser digitalt TV i 3D-billedtilstand, kan kun signaler fra 2D-udgangen udsendes gennem SCART-kablet. (kun 3D-modeller)

**Suomi**

Siirtää video- ja äänisignaalin ulkoisesta laitteesta televisioon. Liitä ulkoinen laite ja televisio Euro Scart -kaapelilla (tai Scart-suunnanvaihettajalla) kuvan mukaisesti.

Lähdön tyyppi	AV1 (TV-lähtö <sup>1</sup> )
<b>Nykyinen tulotila</b>	
Digitaalinen TV	Digitaalinen TV
Analoginen TV, AV	Analoginen televisio
Komponentti	
HDMI	

1 TV-lähtö: ulostulot analogisen television tai digitaalisen television signaaleille.

**HUOMAUTUS**

- Kaikkien käytettävien Euro scart-kaapelien on oltava suojattuja.
- Katsottaessa digitelevisiota 3D-tilassa vain 2D-signaalia voidaan lähettää näytöstä SCART-kaapelilla. (vain 3D-mallit)

**English**

Connect various external devices to the TV and switch input modes to select an external device. For more information of external device's connection, refer to the manual provided with each device.

Available external devices are: HD receivers, DVD players, VCRs, audio systems, USB storage devices, PC, gaming devices, and other external devices.

**NOTE**

- The external device connection may differ from the model.
- Connect external devices to the TV regardless of the order of the TV port.
- If you record a TV programme on a DVD recorder or VCR, make sure to connect the TV signal input cable to the TV through a DVD recorder or VCR. For more information of recording, refer to the manual provided with the connected device.
- Refer to the external equipment's manual for operating instructions.
- If you connect a gaming device to the TV, use the cable supplied with the gaming device.
- In PC mode, there may be noise associated with the resolution, vertical pattern, contrast or brightness. If noise is present, change the PC output to another resolution, change the refresh rate to another rate or adjust the brightness and contrast on the PICTURE menu until the picture is clear.
- In PC mode, some resolution settings may not work properly depending on the graphics card.
- If Ultra HD content is played on your PC, video or audio may become disrupted intermittently depending on your PC's performance.

**Svenska**

Anslut olika externa enheter till TV:n och byt inställningsläge för att välja en extern enhet. Mer information om anslutning av externa enheter finns i manualen för varje enhet.

Tillgängliga externa enheter är: HD-mottagare, DVD-spelare, videobandspelare, ljudanläggningar, USB-lagringsenheter, datorer, spelenheter och andra externa enheter.

**Obs!**

- Anslutningen för den externa enheten kan skilja sig från modellen.
- Externa enheter kan anslutas till TV:n oberoende av ordningen på TV:ns portar.
- För att spela in ett TV-program på en DVD-spelare eller videobandspelare måste du se till att signalkabeln till TV:n går genom en DVD-spelare eller videobandspelare. Mer information om inspelning finns i manualen till den anslutna enheten.
- Användningsinstruktioner hittar du i användarhandboken för den externa enheten.
- Om du ansluter en spelenhet till TV:n ska du använda den kabel som följer med spelenheten.
- I datorläge kan det uppstå störningar i upplösning, vertikalt mönster, kontrast eller ljusstyrka. Om det inträffar störningar, kan du prova med att ändra datorutgången till en annan upplösning, ändra uppdateringsfrekvensen till en annan inställning eller justera ljusstyrka och kontrast på menyn BILD tills bilden blir tydlig.
- I PC-läge kanske inte vissa upplösningstillställningar fungerar som de ska beroende på grafikkortet.
- Om du visar Ultra HD-material på datorn kan det hända att bild och ljud hackar beroende på datorns prestanda.

**Norsk**

Koble ulike eksterne enheter til TV-en og bytt innsignalsmodus for å velge en ekstern enhet. Hvis du vil ha mer informasjon om tilkobling av eksterne enheter, kan du se manualen som fulgte med enhetene.

De tilgjengelige eksterne enhetene er: HD-mottakere, DVD-spillere, videospillere, lydsystemer, USB-lagringsenheter, PC-er, spilleenheter og andre eksterne enheter.

**! MERK**

- Hvilke eksterne enheter som kan kobles til, avhenger av modell.
- Koble eksterne enheter til TV-en uavhengig av rekkefølgen på TV-portene.
- Hvis du tar opp et TV-program på en DVD-spiller eller en videospiller, må du koble innsignalkabelen for TV-signalet til TV-en via en DVD-spiller eller videospiller. Hvis du vil ha mer informasjon om opptak, kan du se manualen som fulgte med den tilkoblede enheten.
- Du finner instruksjoner for bruk i brukerhåndboken for det eksterne utstyret.
- Hvis du kobler en spilleenhet til TV-en, må du bruke kabelen som fulgte med spilleenheten.
- Det kan forekomme støy i forbindelse med oppløsning, vertikalt mønster, kontrast eller lysstyrke i PC-modus. Hvis det finnes støy, kan du endre PC-modusen til en annen oppløsning, endre oppdateringsfrekvensen eller juster lysstyrken og kontrasten på menyen BILDE for å få et klart bilde.
- I PC-modus er det ikke sikkert at alle oppløsningsinnstillinger fungerer, avhengig av skjermkortet.
- Hvis innhold i Ultra HD spilles av på PC-en, kan det oppstå periodiske forstyrrelser på videoen eller lyden avhengig av PC-ens ytelse.

**Dansk**

Tilslut forskjellige eksterne enheter til TV'et, og skift indgangstilstand for at få bilde fra enheden på fjernsynet. Du finner flere opplysninger om tilslutning af eksterne enheder i manualen, der følger med hver enkelt enhed.

Tilgjengelige eksterne enheder er følgende: HD-modtagere, DVD-afspillere, videoafspillere, lydssystemer, USB-lagerenheder, PC'er, spilleenheder og andre eksterne enheder.

**! BEMÆRK**

- Tilslutningen af den eksterne enhed varierer, afhængigt af modellen.
- Tilslut eksterne enheder til TV'et, uanset rækkefølgen på TV-porten.
- Hvis du optager et TV-program på en DVD- eller videoptager, skal du sørge for at forbinde indgangssignalkablet til TV'et via en dvd- eller videoptager. Du finder flere oplysninger om optagelse i den vejledning, der følger med den tilsluttede enhed.
- Se vejledningen til det eksterne udstyr for at få oplysninger om betjening.
- Hvis du tilslutter en spilleenhet til TV'et, skal du bruge kabletsom følger med spilleenheten.
- I PC-tilstand kan der opstå støj grundet opløsning, lodret mønster, kontrast eller lysstyrke. Hvis der er støj til stede, skal PC'ens output ændres til en anden opløsning, opdateringen ændres til en anden hastighed eller lysstyrken og kontrasten justeres i menuen BILLEDE, indtil billedet bliver klart.
- I PC-tilstand kan visse indstillinger for opløsning måske ikke fungere korrekt afhængigt af grafikortet.
- Når Ultra HD-indhold afspilles på din pc, kan video eller lyd blive afbrudt midlertidigt afhængigt af pc'ens ydeevne.

**Suomi**

Kytke ulkoisia laitteita televisioon ja valitse ulkoinen laite vaihtamalla tulolähdettä. Lisätietoja ulkoisen laitteen kytkemisestä on kyseisen laitteen käyttöoppaassa.

Hyväksytyt ulkoiset laitteet: HD-vastaanottimet, DVD-soittimet, videonauhurit, äänijärjestelmät, USB-tallennuslaitteet, tietokoneet, pelilaitteet ja muut ulkoiset laitteet.

**HUOMAUTUS**

- Ulkoisen laitteen kytkentä voi vaihdella mallin mukaan.
- Kytke ulkoiset laitteet televisioon riippumatta TV-portin järjestyksestä.
- Jos tallennat TV-ohjelmaa DVD-tallentimella tai videonauhurilla, muista kytkeä TV:n tulosignaali kaapeli DVD-tallentimeen tai videonauhuriin. Lisätietoja tallentamisesta on ulkoisen laitteen käyttöoppaassa.
- Katso lisätietoja ulkoisen laitteen käyttöoppaasta.
- Jos kytket pelilaitteen televisioon, käytä pelilaitteen mukana toimitettua kaapelia.
- PC-tilassa voi esiintyä tarkkuuteen, pystykuvioihin, kontrastiin tai kirkkauteen liittyviä häiriöitä. Jos häiriöitä esiintyy, muuta tietokoneen kuvan resoluutiota ja virkistystaajuutta tai säädä KUVA-valikon kirkkautta ja kontrastia, kunnes kuva on selkeä.
- PC-tilassa jotkin tarkkuusasetukset eivät ehkä toimi oikein joidenkin näyttöohjainten kanssa.
- Jos Ultra HD -sisältöä toistetaan tietokoneessa, video tai ääni voi keskeytyä satunnaisesti tietokoneen suorituskyvyn mukaan.



# OWNER'S MANUAL LED TV<sup>\*</sup>

\* LG LED TVs are LCD TVs with LED backlighting.

Please read this manual carefully before operating your set and retain it for future reference.

[www.lg.com](http://www.lg.com)

## TABLE OF CONTENTS

### 3 LICENSES

---

### 3 OPEN SOURCE SOFTWARE NOTICE

---

### 3 EXTERNAL CONTROL DEVICE SETUP

---

### 4 SAFETY INSTRUCTIONS

---

- 10 - Viewing 3D Imaging (Only 3D models)

### 12 INSTALLATION PROCEDURE

---

### 12 ASSEMBLING AND PREPARING

---

- 12 Unpacking
- 15 Separate purchase
- 16 Parts and buttons
- 17 - Using the Joystick button
- 18 Lifting and moving the TV
- 19 Mounting on a table
- 20 Mounting on a wall

### 21 REMOTE CONTROL

---

### 23 MAGIC REMOTE FUNCTIONS

---

- 24 Registering Magic Remote
- 24 How to use Magic Remote
- 25 Precautions to Take when Using the Magic Remote

### 25 USING THE USER GUIDE

---

### 26 MAINTENANCE

---

- 26 Cleaning your TV
- 26 - Screen, frame, cabinet and stand
- 26 - Power cord

### 26 TROUBLESHOOTING

---

### 27 SPECIFICATIONS

---

#### WARNING

- If you ignore the warning message, you may be seriously injured or there is a possibility of accident or death.

#### CAUTION

- If you ignore the caution message, you may be slightly injured or the product may be damaged.

#### NOTE

- The note helps you understand and use the product safely. Please read the note carefully before using the product.

## LICENSES

Supported licenses may differ by model. For more information about licenses, visit [www.lg.com](http://www.lg.com).



## OPEN SOURCE SOFTWARE NOTICE

To obtain the source code under GPL, LGPL, MPL and other open source licenses, that is contained in this product, please visit <http://opensource.lge.com>.

In addition to the source code, all referred license terms, warranty disclaimers and copyright notices are available for download.

LG Electronics will also provide open source code to you on CD-ROM for a charge covering the cost of performing such distribution (such as the cost of media, shipping and handling) upon email request to [opensource@lge.com](mailto:opensource@lge.com). This offer is valid for three (3) years from the date on which you purchased the product.

## EXTERNAL CONTROL DEVICE SETUP

To obtain the external control device setup information, please visit [www.lg.com](http://www.lg.com).

### Isolator

“Equipment connected to the protective earthing of the building installation through the mains connection or through other equipment with a connection to protective earthing - and to a cable distribution system using coaxial cable, may in some circumstances create a fire hazard. Connection to a cable distribution system has therefore to be provided through a device providing electrical isolation below a certain frequency range (galvanic isolator, see EN 60728-11)”

## SAFETY INSTRUCTIONS



Please read these safety precautions carefully before using the product.

### WARNING



- Do not place the TV and/or remote control in the following environments:
  - A location exposed to direct sunlight
  - An area with high humidity such as a bathroom
  - Near any heat source such as stoves and other devices that produce heat
  - Near kitchen counters or humidifiers where they can easily be exposed to steam or oil
  - An area exposed to rain or wind
  - Near containers of water such as vases

Otherwise, this may result in fire, electric shock, malfunction or product deformation.



- Do not place the product where it might be exposed to dust. This may cause a fire hazard.



- Mains Plug is the TV connecting/disconnecting device to AC mains electric supply. This plug must remain readily attached and operable when TV is in use.



- Do not touch the power plug with wet hands. Additionally, if the cord pin is wet or covered with dust, dry the power plug completely or wipe dust off. You may be electrocuted due to excess moisture.



- Make sure to connect Mains cable to compliant AC mains socket with Grounded earth pin. (Except for devices which are not grounded on earth.) Otherwise possibility you may be electrocuted or injured.

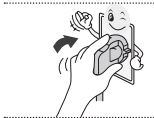

- Insert power cable plug completely into wall socket otherwise if not secured completely into socket, fire ignition may break out.



- Ensure the power cord does not come into contact with hot objects such as a heater. This may cause a fire or an electric shock hazard.

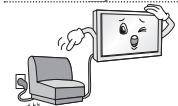

- Do not place a heavy object, or the product itself, on power cables. Otherwise, this may result in fire or electric shock.





- Bend antenna cable between inside and outside building to prevent rain from flowing in.  
This may cause water damaged inside the Product and could give an electric shock.



- When mounting TV onto wall make sure to neatly install and isolate cabling from rear of TV as to not create possibility of electric shock /fire hazard.

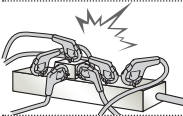

- Do not plug too many electrical devices into a single multiple electrical outlet.  
Otherwise, this may result in fire due to over-heating.

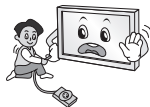

- Do not drop the product or let it fall over when connecting external devices.  
Otherwise, this may result in injury or damage to the product.



- Keep the anti-moisture packing material or vinyl packing out of the reach of children.  
Anti-moisture material is harmful if swallowed. If swallowed by mistake, force the patient to vomit and visit the nearest hospital. Additionally, vinyl packing can cause suffocation. Keep it out of the reach of children.



- Do not let your children climb or cling onto the TV.  
Otherwise, the TV may fall over, which may cause serious injury.



- Dispose of used batteries carefully to ensure that a small child does not consume them.  
Please seek Doctor- Medical Attention immediately if child consumes batteries.



- Do not insert any metal objects/conductors (like a metal chopstick/cutlery/ screwdriver) between power cable plug and input Wall Socket while it is connected to the input terminal on the wall. Additionally, do not touch the power cable right after plugging into the wall input terminal. You may be electrocuted.  
(Depending on model)



- Do not put or store inflammable substances near the product.  
There is a danger of combustion/explosion or fire due to careless handling of the inflammable substances.



- Do not drop metallic objects such as coins, hair pins, chopsticks or wire into the product, or inflammable objects such as paper and matches.  
Children must pay particular attention.  
Electrical shock, fire or injury can occur. If a foreign object is dropped into the product, unplug the power cord and contact the service centre.



- Do not spray water on the product or scrub with an inflammable substance (thinner or benzene). Fire or electric shock accident can occur.

ENGLISH



- Do not allow any impact, shock or any objects to fall into the unit, and do not drop anything onto the screen. You may be injured or the product can be damaged.



- Never touch this product or antenna during a thunder or lightning storm. You may be electrocuted.

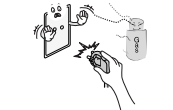

- Never touch the wall outlet when there is leakage of gas, open the windows and ventilate. It may cause a fire or a burn by a spark.



- Do not disassemble, repair or modify the product at your own discretion. Fire or electric shock accident can occur. Contact the service centre for check, calibration or repair.



- If any of the following occur, unplug the product immediately and contact your local service centre.
  - The product has been impacted by shock
  - The product has been damaged
  - Foreign objects have entered the product
  - The product produced smoke or a strange smell
 This may result in fire or electric shock.

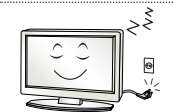

- Unplug the TV from AC mains wall socket if you do not intend to use the TV for a long period of time. Accumulated dust can cause fire hazard and insulation deterioration can cause electric leakage/shock/fire.



- Apparatus shall not be exposed to dripping or splashing and no objects filled with liquids, such as vases, shall be placed on the apparatus.

- Do not install this product on a wall if it could be exposed to oil or oil mist. This may damage the product and cause it to fall.

**CAUTION**



- Install the product where no radio wave occurs.

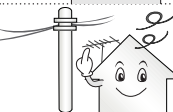

- There should be enough distance between an outside antenna and power lines to keep the former from touching the latter even when the antenna falls. This may cause an electric shock.



- Do not install the product on places such as unstable shelves or inclined surfaces. Also avoid places where there is vibration or where the product cannot be fully supported. Otherwise, the product may fall or flip over, which may cause injury or damage to the product.

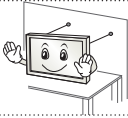

- If you install the TV on a stand, you need to take actions to prevent the product from overturning. Otherwise, the product may fall over, which may cause injury.

- If you intend to mount the product to a wall, attach VESA standard mounting interface (optional parts) to the back of the product. When you install the set to use the wall mounting bracket (optional parts), fix it carefully so as not to drop.

- Only use the attachments / accessories specified by the manufacturer.



- When installing the antenna, consult with a qualified service technician. If not installed by a qualified technician, this may create a fire hazard or an electric shock hazard.

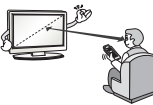

- We recommend that you maintain a distance of at least 2 to 7 times the diagonal screen size when watching TV. If you watch TV for a long period of time, this may cause blurred vision.

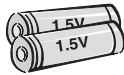

- Only use the specified type of battery. This could cause damage to the remote control.

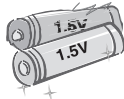

- Do not mix new batteries with old batteries. This may cause the batteries to overheat and leak.

- Batteries should not be exposed to excessive heat. For example, keep away from direct Sunlight, open fireplace and electric heaters.

- Do not place non-rechargeable batteries in charging device.

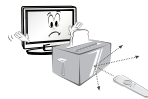

- Make sure there are no objects between the remote control and its sensor.



- Signal from Remote Control can be interrupted due to external/internal lighting eg Sunlight, fluorescent lighting. If this occurs turn off lighting or darken viewing area.

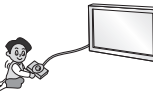

- When connecting external devices such as video game consoles, make sure the connecting cables are long enough. Otherwise, the product may fall over, which may cause injury or damage the product.



- Do not turn the product On/Off by plugging-in or unplugging the power plug to the wall outlet. (Do not use the power plug for switch.) It may cause mechanical failure or could give an electric shock.

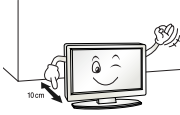

- Please follow the installation instructions below to prevent the product from overheating.
    - The distance between the product and the wall should be more than 10 cm.
    - Do not install the product in a place with no ventilation (e.g., on a bookshelf or in a cupboard).
    - Do not install the product on a carpet or cushion.
    - Make sure the air vent is not blocked by a tablecloth or curtain.
- Otherwise, this may result in fire.

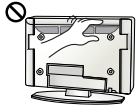

- Take care not to touch the ventilation openings when watching the TV for long periods as the ventilation openings may become hot. This does not affect the operation or performance of the product.

- Periodically examine the cord of your appliance, and if its appearance indicates damage or deterioration, unplug it, discontinue use of the appliance, and have the cord replaced with an exact replacement part by an authorized servicer.

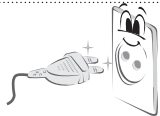

- Prevent dust collecting on the power plug pins or outlet. This may cause a fire hazard.

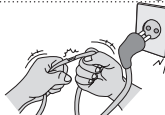

- Protect the power cord from physical or mechanical abuse, such as being twisted, kinked, pinched, closed in a door, or walked upon. Pay particular attention to plugs, wall outlets, and the point where the cord exits the appliance.



- Do not press strongly upon the panel with a hand or sharp object such as nail, pencil or pen, or make a scratch on it, as it may cause damage to screen.



- Avoid touching the screen or holding your finger(s) against it for long periods of time. Doing so may produce some temporary or permanent distortion/damage to screen.



- When cleaning the product and its components, unplug the power first and wipe it with a soft cloth. Applying excessive force may cause scratches or discoloration. Do not spray with water or wipe with a wet cloth. Never use glass cleaner, car or industrial shiner, abrasives or wax, benzene, alcohol etc., which can damage the product and its panel. Otherwise, this may result in fire, electric shock or product damage (deformation, corrosion or breakage).

- As long as this unit is connected to the AC wall outlet, it is not disconnected from the AC power source even if you turn off this unit by SWITCH.



- When unplugging the cable, grab the plug and unplug it, by pulling at the plug. Don't pull at the cord to unplug the power cord from the power board, as this could be hazardous.



- When moving the product, make sure you turn the power off first. Then, unplug the power cables, antenna cables and all connecting cables. The TV set or power cord may be damaged, which may create a fire hazard or cause electric shock.



- When moving or unpacking the product, work in pairs because the product is heavy. Otherwise, this may result in injury.



- Contact the service centre once a year to clean the internal parts of the product. Accumulated dust can cause mechanical failure.



- Refer all servicing to qualified service personnel. Servicing is required when the apparatus has been damaged in any way, such as power supply cord or plug is damaged, liquid has been spilled or objects have fallen into the apparatus, the apparatus has been exposed to rain or moisture, does not operate normally, or has been dropped.



- If the product feels cold to the touch, there may be a small "flicker" when it is turned on. This is normal, there is nothing wrong with product.



- The panel is a high technology display product with resolution of two million to six million pixels. You may see tiny black dots and/or brightly coloured dots (red, blue or green) at a size of 1 ppm on the panel. This does not indicate a malfunction and does not affect the performance and reliability of the product. This phenomenon also occurs in third-party products and is not subject to exchange or refund.



- You may find different brightness and color of the panel depending on your viewing position (left/right/top/down). This phenomenon occurs due to the characteristic of the panel. It is not related with the product performance, and it is not malfunction.

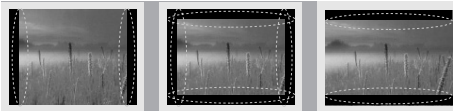

- Displaying a still image (e.g., broadcasting channel logo, on-screen menu, scene from a video game) for a prolonged time may cause damage to the screen, resulting in retention of the image, which is known as image sticking. The warranty does not cover the product for image sticking. Avoid displaying a fixed image on your television's screen for a prolonged period (2 or more hours for LCD, 1 or more hours for Plasma). Also, if you watch the TV at a ratio of 4:3 for a long time, image sticking may occur on the borders of the panel. This phenomenon also occurs in third-party products and is not subject to exchange or refund.

- **Generated Sound**

"Cracking" noise: A cracking noise that occurs when watching or turning off the TV is generated by plastic thermal contraction due to temperature and humidity. This noise is common for products where thermal deformation is required. Electrical circuit humming/panel buzzing: A low level noise is generated from a high-speed switching circuit, which supplies a large amount of current to operate a product. It varies depending on the product.

This generated sound does not affect the performance and reliability of the product.

## Viewing 3D Imaging (Only 3D models)



### WARNING

#### Viewing Environment

- Viewing Time
  - When watching 3D contents, take 5 - 15 minute breaks every hour. Viewing 3D contents for a long period of time may cause headache, dizziness, fatigue or eye strain.

#### Those that have a photosensitive seizure or chronic illness

- Some users may experience a seizure or other abnormal symptoms when they are exposed to a flashing light or particular pattern from 3D contents.
- Do not watch 3D videos if you feel nausea, are pregnant and/ or have a chronic illness such as epilepsy, cardiac disorder, or blood pressure disease, etc.
- 3D Contents are not recommended to those who suffer from stereo blindness or stereo anomaly. Double images or discomfort in viewing may be experienced.
- If you have strabismus (cross-eyed), amblyopia (weak eyesight) or astigmatism, you may have trouble sensing depth and easily feel fatigue due to double images. It is advised to take frequent breaks than the average adult.
- If your eyesight varies between your right and left eye, revise your eyesight prior to watching 3D contents.

#### Symptoms which require discontinuation or refraining from watching 3D contents

- Do not watch 3D contents when you feel fatigue from lack of sleep, overwork or drinking.
- When these symptoms are experienced, stop using/watching 3D contents and get enough rest until the symptom subsides.
  - Consult your doctor when the symptoms persist. Symptoms may include headache, eyeball pain, dizziness, nausea, palpitation, blurriness, discomfort, double image, visual inconvenience or fatigue.

**CAUTION****Viewing Environment**

- Viewing Distance
  - Maintain a distance of at least twice the screen diagonal length when watching 3D contents. If you feel discomfort in viewing 3D contents, move further away from the TV.

**Viewing Age**

- Infants/Children
  - Usage/ Viewing 3D contents for children under the age of 6 are prohibited.
  - Children under the age of 10 may overreact and become overly excited because their vision is in development (for example: trying to touch the screen or trying to jump into it. Special monitoring and extra attention is required for children watching 3D contents.
  - Children have greater binocular disparity of 3D presentations than adults because the distance between the eyes is shorter than that of adults. Therefore they will perceive more stereoscopic depth compared to adults for the same 3D image.
- Teenagers
  - Teenagers under the age of 19 may react with sensitivity due to stimulation from light in 3D contents. Advise them to refrain from watching 3D contents for a long time when they are tired.
- Elderly
  - The elderly may perceive less 3D effect compared to the young. Do not sit closer to the TV than the recommended distance.

**Cautions when using the 3D glasses**

- Make sure to use LG 3D glasses. Otherwise, you may not be able to view 3D videos properly.
- Do not use 3D glasses instead of your normal glasses, sunglasses or protective goggles.
- Using modified 3D glasses may cause eye strain or image distortion.
- Do not keep your 3D glasses in extremely high or low temperatures. It will cause deformation.
- The 3D glasses are fragile and are easily scratched. Always use a soft, clean piece of cloth when wiping the lenses. Do not scratch the lenses of the 3D glasses with sharp objects or clean/wipe them with chemicals.

**NOTE**

- Image shown may differ from your TV.
- Your TV's OSD (On Screen Display) may differ slightly from that shown in this manual.
- The available menus and options may differ from the input source or product model that you are using.
- New features may be added to this TV in the future.
- The TV can be placed in standby mode in order to reduce the power consumption. And the TV should be turned off if it will not be watched for some time, as this will reduce energy consumption.
- The energy consumed during use can be significantly reduced if the level of brightness of the picture is reduced, and this will reduce the overall running cost.

## INSTALLATION PROCEDURE

- 1 Open the package and make sure all the accessories are included.
- 2 Attach the stand to the TV set.
- 3 Connect an external device to the TV set.
- 4 Make sure the network connection is available.  
You can use the TV network functions only when the network connection is made.

## ASSEMBLING AND PREPARING

### Unpacking

Check your product box for the following items. If there are any missing accessories, contact the local dealer where you purchased your product. The illustrations in this manual may differ from the actual product and item.

**CAUTION**

- Do not use any unapproved items to ensure the safety and product life span.
- Any damage or injuries caused by using unapproved items are not covered by the warranty.
- Some models have a thin film attached on to the screen and this must not be removed.

**NOTE**

- The items supplied with your product may vary depending on the model.
- Product specifications or contents of this manual may be changed without prior notice due to upgrade of product functions.
- For an optimal connection, HDMI cables and USB devices should have bezels less than 10 mm thick and 18 mm width. Use an extension cable that supports USB 2.0 if the USB cable or USB memory stick does not fit into your TV's USB port.

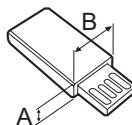
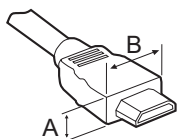

\*A ≦ 10 mm

\*B ≦ 18 mm



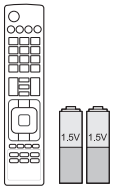

**Remote Control, Batteries (AAA)**

(Depending on model)  
The remote control will not be included for all sales market.  
(See p. 21, 22)

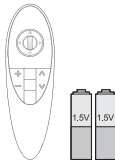

**Magic Remote, Batteries (AA)**

(Only UB80\*\*, UB82\*\*, UB83\*\*)  
(See p. 23)

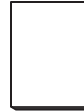

**Owner's Manual**



**Power Cord**



**Cinema 3D Glasses**

The number of 3D glasses may differ depending on the model or country.  
(Only UB83\*\*)

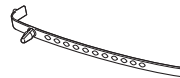

**Cable Holder**

(See p. A-5)

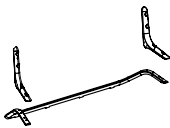

**Stand Body / Stand Base**

(Only UB83\*\*-ZB)  
(See p. A-4)

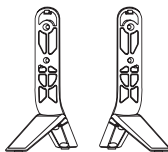

**Stand Base**

(Only UB83\*\*-ZG)  
(See p. A-3)

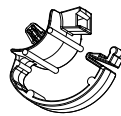

**Cable Managements**

2 EA  
(See p. A-5)

ENGLISH



**Scart Gender Cable**  
(See p. A-22)

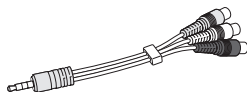

**Composite Gender Cable**  
(See p. A-14, A-15)

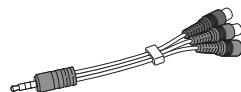

**Component Gender Cable**  
(See p. A-14)



**Stand Screws**  
8 EA, M4 x L20  
(Only UB83\*\*-ZB)  
(See p. A-4)  
4 EA, M4 x L20  
(Only UB80\*\*, UB82\*\*)  
(See p. A-3)



**Stand Screws**  
4 EA, M4 x L21  
(Only UB83\*\*-ZG)  
(See p. A-3)

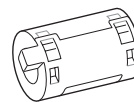

**Ferrite core**  
(Depending on model)

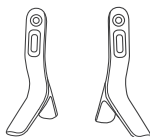

**Stand Base**  
(Only UB80\*\*, UB82\*\*)  
(See p. A-3)



**NOTE**

**How to use the ferrite core (Depending on model)**

- Use the ferrite core to reduce the electromagnetic interference in the LAN cable. Wind the LAN cable once on the ferrite core. Place the ferrite core close to the TV.



[Cross Section of Ferrite Core]

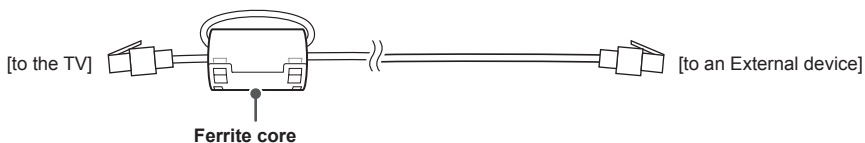

## Separate purchase

Separate purchase items can be changed or modified for quality improvement without any notification. Contact your dealer to buy these items.

These devices only work with certain models.

### AG-F\*\*\*DP

Dual Play Glasses

### AG-F\*\*\*

Cinema 3D Glasses

### AN-MR500

Magic Remote

### AN-VC5\*\*

Video Call Camera

### LG Audio Device

Compatibility	UB82** UB80**	UB83**
<b>AG-F***DP</b> Dual Play Glasses		•
<b>AG-F***</b> Cinema 3D Glasses		•
<b>AN-MR500</b> Magic Remote	•	•
<b>AN-VC5**</b> Video Call Camera	•	•
<b>LG Audio Device</b>	•	•

The model name or design may be changed depending on the upgrade of product functions, manufacturer's circumstances or policies.

## Parts and buttons

A type : UB83\*\*-ZB

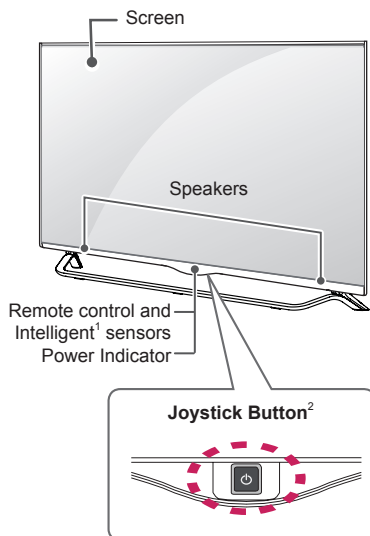

C type : UB83\*\*-ZG

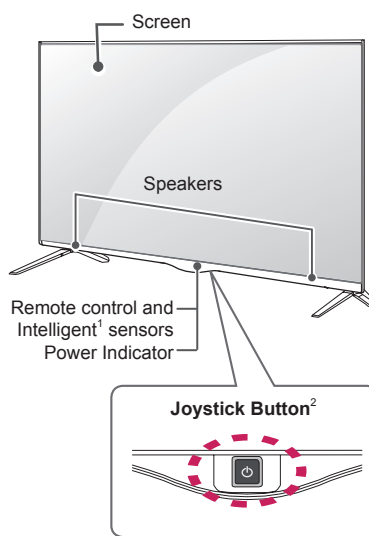

B type : UB80\*\*, UB82\*\*

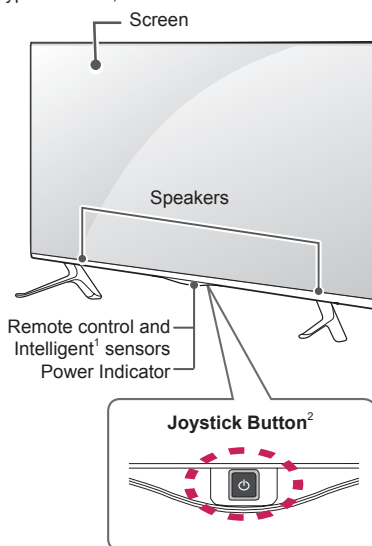

- 1 Intelligent sensor - Adjusts the image quality and brightness based on the surrounding environment.
- 2 Joystick Button - This button is located behind the TV screen.





**NOTE**

- You can set the Power Indicator Light to on or off by selecting **OPTION** in the main menus.

**Using the Joystick button**

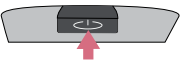
You can simply operate the TV functions, pressing or moving the joystick button up, down, left or right.

**Basic Functions**

	Power On	When the TV is turned off, place your finger on the joystick button and press it once and release it.
	Power Off	When the TV is turned on, place your finger on the joystick button and press it once for a few seconds and release it. (However, if the Menu button is on the screen, pressing and holding the joystick button will let you exit the Menu.)
	Volume Control	If you place your finger over the joystick button and move it left or right, you can adjust the volume level you want.
	Programmes Control	If you place your finger over the joystick button and move it up or down, you can scrolls through the saved programmes you want.





**NOTE**

- When your finger over the joystick button and push it to the up, down, left or right, be careful not to press the joystick button. If you press the joystick button first, you can not adjust the volume level and saved programmes.

**Adjusting the Menu**

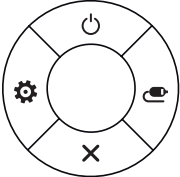
When the TV is turned on, press the joystick button one time.

You can adjust the Menu items (⏻, ⚙️, ✖️, 📺) moving the joystick button up, down, left or right.

		<b>TV off</b>	Turns the power off.
		<b>Settings</b>	Accesses the main menu.
		<b>Close</b>	Clears on-screen displays and returns to TV viewing.
		<b>Input List</b>	Changes the input source.

## Lifting and moving the TV

Please note the following advice to prevent the TV from being scratched or damaged and for safe transportation regardless of its type and size.



### CAUTION

- Avoid touching the screen at all times, as this may result in damage to the screen.
- It is recommended to move the TV in the box or packing material that the TV originally came in.
- Before moving or lifting the TV, disconnect the power cord and all cables.
- When holding the TV, the screen should face away from you to avoid damage.

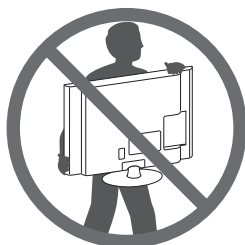

- Hold the top and bottom of the TV frame firmly. Make sure not to hold the transparent part, speaker, or speaker grill area.

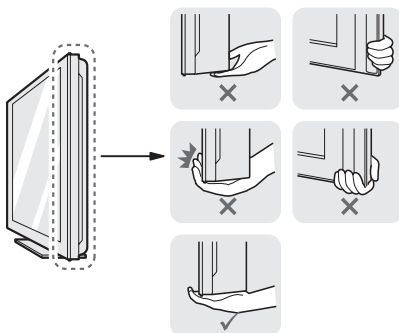

- When transporting a large TV, there should be at least 2 people.
- When transporting the TV by hand, hold the TV as shown in the following illustration.

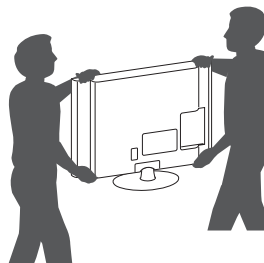

- When transporting the TV, do not expose the TV to jolts or excessive vibration.
- When transporting the TV, keep the TV upright, never turn the TV on its side or tilt towards the left or right.
- Do not apply excessive pressure to cause flexing / bending of frame chassis as it may damage screen.
- When handling the TV, be careful not to damage the protruding joystick button.

## Mounting on a table

- Lift and tilt the TV into its upright position on a table.
  - Leave a 10 cm (minimum) space from the wall for proper ventilation.

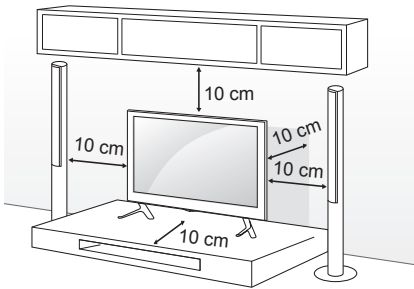

- Connect the power cord to a wall outlet.



### CAUTION

- Do not place the TV near or on sources of heat, as this may result in fire or other damage.

## Securing the TV to a wall

(This feature is not available for all models.)

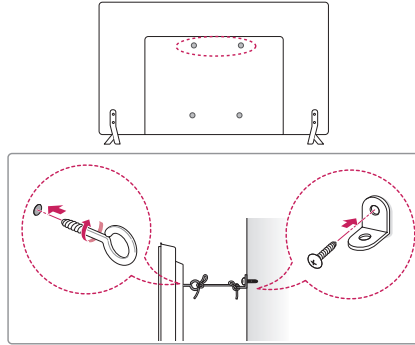

- Insert and tighten the eye-bolts, or TV brackets and bolts on the back of the TV.
  - If there are bolts inserted at the eye-bolts position, remove the bolts first.
- Mount the wall brackets with the bolts to the wall.
 

Match the location of the wall bracket and the eye-bolts on the rear of the TV.
- Connect the eye-bolts and wall brackets tightly with a sturdy rope.
 

Make sure to keep the rope horizontal with the flat surface.



### CAUTION

- Make sure that children do not climb on or hang on the TV.



### NOTE

- Use a platform or cabinet that is strong and large enough to support the TV securely.
- Brackets, bolts and ropes are not provided. You can obtain additional accessories from your local dealer.

## Mounting on a wall

Attach an optional wall mount bracket at the rear of the TV carefully and install the wall mount bracket on a solid wall perpendicular to the floor. When you attach the TV to other building materials, please contact qualified personnel. LG recommends that wall mounting be performed by a qualified professional installer.

We recommend the use of LG's wall mount bracket.

When you do not use LG's wall mount bracket, please use a wall mount bracket where the device is adequately secured to the wall with enough space to allow connectivity to external devices.

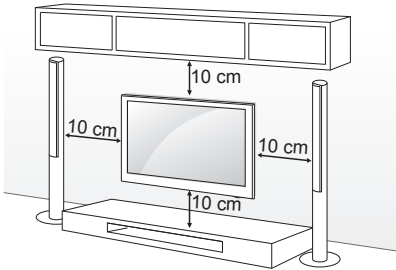

Make sure to use screws and wall mount bracket that meet the VESA standard. Standard dimensions for the wall mount kits are described in the following table.

### Separate purchase(Wall Mounting Bracket)

Model	49/55UB83** 49/55UB82**	42UB82** 40UB80**
VESA (A x B)	400 x 400	200 x 200
Standard screw	M6	M6
Number of screws	4	4
Wall mount bracket	LSW440B MSW240	LSW240B MSW240

### Wall mount bracket

MSW240	LSW240B	LSW440B

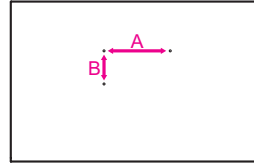

### CAUTION

- Disconnect the power first, and then move or install the TV. Otherwise electric shock may occur.
- If you install the TV on a ceiling or slanted wall, it may fall and result in severe injury. Use an authorised LG wall mount and contact the local dealer or qualified personnel.
- Do not over tighten the screws as this may cause damage to the TV and void your warranty.
- Use the screws and wall mounts that meet the VESA standard. Any damages or injuries by misuse or using an improper accessory are not covered by the warranty.



### NOTE

- Use the screws that are listed on the VESA standard screw specifications.
- The wall mount kit includes an installation manual and necessary parts.
- The wall mount bracket is not provided. You can obtain additional accessories from your local dealer.
- The length of screws may differ depending on the wall mount. Make sure to use the proper length.
- For more information, refer to the manual supplied with the wall mount.



# REMOTE CONTROL

The descriptions in this manual are based on the buttons on the remote control. Please read this manual carefully and use the TV correctly. To replace batteries, open the battery cover, replace batteries (1.5 V AAA) matching the ⊕ and ⊖ ends to the label inside the compartment, and close the battery cover. To remove the batteries, perform the installation actions in reverse.

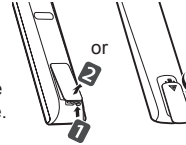

## CAUTION

- Do not mix old and new batteries, as this may damage the remote control.
- The remote control will not be included for all sales market.

Make sure to point the remote control toward the remote control sensor on the TV. (Depending on model)

	<p><b>⏻ (POWER)</b> Turns the TV on or off.</p> <p><b>TV/RAD</b>  Selects Radio, TV and DTV programme.</p> <p><b>SUBTITLE</b> Recalls your preferred subtitle in digital mode.</p> <p><b>Q. MENU</b>  Accesses the quick menus.</p> <p><b>GUIDE</b> Shows programme guide.</p> <p><b>1 AD</b> By Pressing AD button, audio descriptions function will be enabled. (Depending on model)</p> <p><b>1 INFO</b>  Views the information of the current programme and screen. (Depending on model)</p> <p><b>INPUT</b>  Changes the input source.</p>
	<p><b>LIST</b> Accesses the saved programme list.</p> <p><b>␣ (Space)</b> Opens an empty space on the screen keyboard. (Depending on model)</p> <p><b>Q.VIEW</b> Returns to the previously viewed programme.</p> <p><b>+ / -</b> Adjusts the volume level.</p> <p><b>FAV</b> Accesses your favourite programme list.</p> <p><b>2 INFO</b>  Views the information of the current programme and screen. (Depending on model)</p> <p><b>2 3D</b> Used for viewing 3D video. (Depending on model)</p> <p><b>MUTE</b>  Mutes all sounds.</p> <p><b>^ P v</b> Scrolls through the saved programmes.</p> <p><b>^ PAGE v</b> Moves to the previous or next screen.</p>
	<p><b>SETTINGS</b> Accesses the main menus.</p> <p><b>SMART</b>  Accesses the Home menus.</p> <p><b>MY APPS</b>  Shows the list of Apps.</p> <p><b>Teletext buttons</b> ( <b>TEXT</b> / <b>T.OPT</b>) These buttons are used for teletext.</p> <p><b>Navigation buttons</b> (up/down/left/right) Scrolls through menus or options.</p> <p><b>OK</b>  Selects menus or options and confirms your input.</p> <p><b>BACK</b>  Returns to the previous level.</p> <p><b>EXIT</b> Clears on-screen displays and returns to TV viewing.</p>
	<p><b>3 APP/*</b> Selects the MHP TV menu source. (Only Italy) (Depending on model)</p> <p><b>3 AD</b> By Pressing AD button, audio descriptions function will be enabled. (Depending on model)</p> <p><b>REC/*</b> Starts to record and displays record menu. (Only Time Machine <sup>Ready</sup> supported model)</p> <p><b>LIVE TV</b> Returns to LIVE TV.</p> <p><b>Control buttons</b> ( <b>Control buttons</b>) Controls the Premium contents, Time Machine <sup>Ready</sup> or SmartShare menus or the SIMPLINK compatible devices (USB or SIMPLINK or Time Machine <sup>Ready</sup>).</p> <p><b>4 Coloured buttons</b> These access special functions in some menus.  : Red, : Green, : Yellow, : Blue</p>

ENGLISH

(Depending on model)

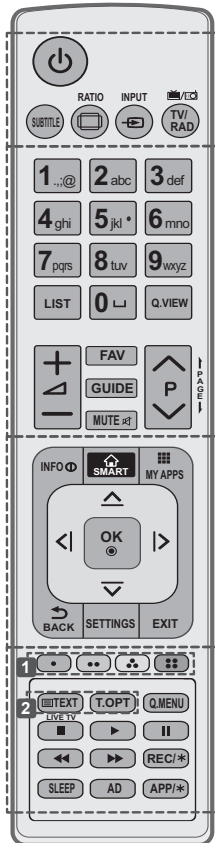

- ⏻ (POWER)** Turns the TV on or off.
- SUBTITLE** Recalls your preferred subtitle in digital mode.
- ☐ RATIO** Resizes an image.
- ➡ INPUT** Changes the input source.
- TV/RAD** Selects Radio, TV and DTV programme.
- LIST** Accesses the saved programme list.
- ␣ (Space)** Opens an empty space on the screen keyboard.
- Q.VIEW** Returns to the previously viewed programme.
- + -** Adjusts the volume level.
- FAV** Accesses your favourite programme list.
- GUIDE** Shows programme guide.
- MUTE** Mutes all sounds.
- ^ P v** Scrolls through the saved programmes.
- ← PAGE →** Moves to the previous or next screen.
- INFO** Views the information of the current programme and screen.
- 🏠 SMART** Accesses the Home menus.
- 📺 MY APPS** Shows the list of Apps.
- Navigation buttons** (up/down/left/right) Scrolls through menus or options.
- OK** Selects menus or options and confirms your input.
- ↶ BACK** Returns to the previous level.
- SETTINGS** Accesses the main menus.
- EXIT** Clears on-screen displays and returns to TV viewing.
- 1 Coloured buttons** These access special functions in some menus.  
: Red, : Green, : Yellow, : Blue
- 2 TELETEXT BUTTONS** These buttons are used for teletext.
- LIVE TV** Returns to LIVE TV.
- Q. MENU** Accesses the quick menus.
- Control buttons** Controls the Premium contents, Time Machine<sup>Ready</sup> or SmartShare menus or the SIMPLINK compatible devices (USB or SIMPLINK or Time Machine<sup>Ready</sup>).
- REC/\*** Starts to record and displays record menu. (Only Time Machine<sup>Ready</sup> supported model)
- SLEEP** Sets the sleep timer.
- AD** By Pressing AD button, audio descriptions function will be enabled.
- APP/\*** Selects the MHP TV menu source. (Only Italy) (Depending on model)

## MAGIC REMOTE FUNCTIONS

This item is not included for all models.

When the message "Magic Remote battery is low. Change the battery." is displayed, replace the battery.

To replace batteries, open the battery cover, replace batteries (1.5 V AA) matching  $\oplus$  and  $\ominus$  ends to the label inside the compartment, and close the battery cover. Be sure to point the remote control toward the remote control sensor on the TV.

To remove the batteries, perform the installation actions in reverse.

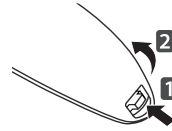

### CAUTION

- Do not mix old and new batteries, as this may damage the remote control.

(Only UB83\*\*, UB82\*\*, UB80\*\*)

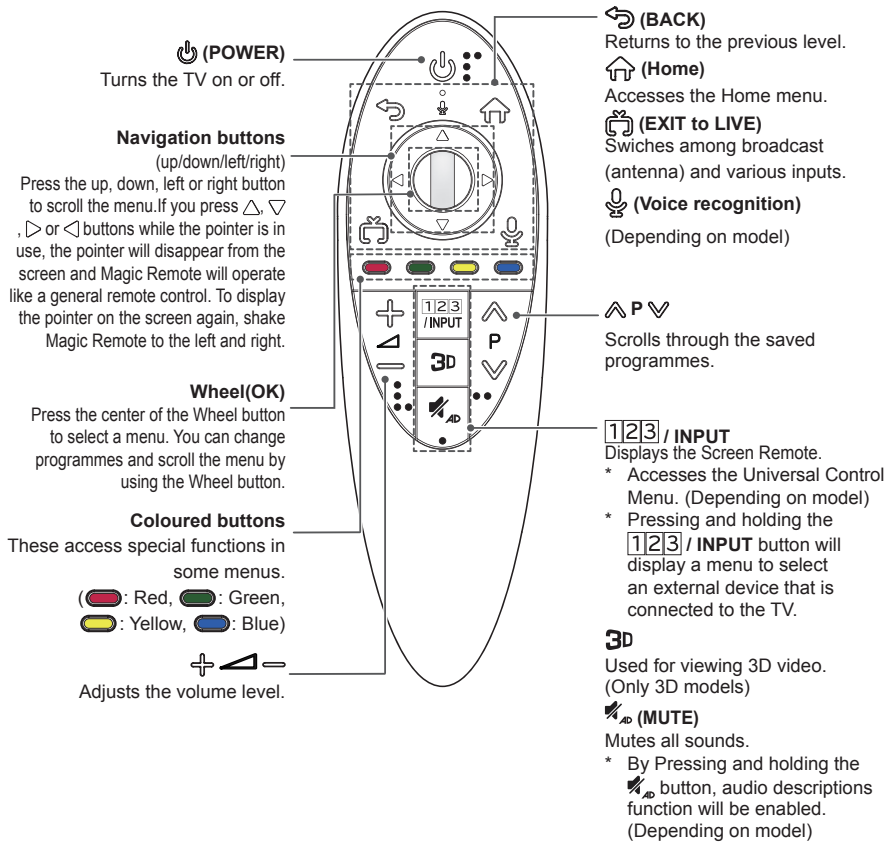

**Voice recognition**(Depending on model)

Network connection is required to use the voice recognition function.



1. Press the Voice recognition button.
2. Speak when the voice display window appears on the left of the TV screen.
  - The voice recognition may fail when you speak too fast or too slow.
  - Use the Magic Remote no further than 10 cm from your face.
  - The recognition rate may vary depending on the user's characteristics (voice, pronunciation, intonation and speed) and the environment (noise and TV volume).

**Registering Magic Remote****How to register the Magic Remote****(Wheel)**

To use the Magic Remote, first pair it with your TV.

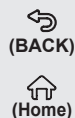
- 1 Put batteries into the Magic Remote and turn the TV on.
- 2 Point the Magic Remote at your TV and press the  **Wheel (OK)** on the remote control.
  - » If the TV fails to register the Magic Remote, try again after turning the TV off and back on.

**How to deregister the Magic Remote**

Press the  **(BACK)** and  **(Home)** buttons at the same time, for five seconds, to unpair the Magic Remote with your TV.

- » Pressing and holding the  **(EXIT to LIVE)** button will let you cancel and re-register Magic Remote at once.

**How to use Magic Remote**

- Shake the Magic Remote slightly to the right and left or press  **(Home)**, **1|2|3** / **INPUT**, **3D** buttons to make the pointer appear on the screen.
  - » The pointer will appear when you turn the Wheel button. (Depending on model)
- If the pointer has not been used for a certain period of time or Magic Remote is placed on a flat surface, then the pointer will disappear.
- If the pointer is not responding smoothly, you can reset the pointer by moving it to the edge of the screen.
- The Magic Remote depletes batteries faster than a normal remote due to the additional features.

## Precautions to Take when Using the Magic Remote

- Use the remote control within the specified range (within 10 m). You may experience communication failures when using the device outside the coverage area or if there are obstacles within the coverage area.
- You may experience communication failures depending on the accessories. Devices such as a microwave oven and wireless LAN operate in the same frequency band (2.4 GHz) as the Magic Remote. This may cause communication failures.
- The Magic Remote may not work properly if a wireless router (AP) is within 1 meter of the TV. Your wireless router should be more than 1 m away from the TV.
- Do not disassemble or heat the battery.
- Do not drop the battery. Avoid avoid extreme shocks to the battery.
- Inserting the battery the wrong way may result in explosion.

## USING THE USER GUIDE

User Guide allows you to more easily access the detailed TV information.

- 1 Press the  (**Home**) button to access the **Home** menu.
- 2 Select **SETTINGS** → **SUPPORT**.
- 3 Select **User Guide** and press **Wheel(OK)**.

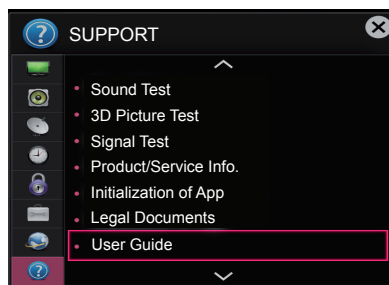

## MAINTENANCE

### Cleaning your TV

Clean your TV regularly to keep the best performance and to extend the product lifespan.



#### CAUTION

- Make sure to turn the power off and disconnect the power cord and all other cables first.
- When the TV is left unattended and unused for a long time, disconnect the power cord from the wall outlet to prevent possible damage from lightning or power surges.

### Screen, frame, cabinet and stand

- To remove dust or light dirt, wipe the surface with a dry, clean, and soft cloth.
- To remove major dirt, wipe the surface with a soft cloth dampened in clean water or a diluted mild detergent. Then wipe immediately with a dry cloth.



#### CAUTION

- Avoid touching the screen at all times, as this may result in damage to the screen.
- Do not push, rub, or hit the screen surface with your fingernail or a sharp object, as this may result in scratches and image distortions.
- Do not use any chemicals as this may damage the product.
- Do not spray liquid onto the surface. If water enters the TV, it may result in fire, electric shock, or malfunction.

### Power cord

Remove the accumulated dust or dirt on the power cord regularly.

## TROUBLESHOOTING

Problem	Solution
Cannot control the TV with the remote control.	<ul style="list-style-type: none"> <li>• Check the remote control sensor on the product and try again.</li> <li>• Check if there is any obstacle between the product and the remote control.</li> <li>• Check if the batteries are still working and properly installed ( <math>\oplus</math> to <math>\oplus</math>, <math>\ominus</math> to <math>\ominus</math> ).</li> </ul>
No image display and no sound is produced.	<ul style="list-style-type: none"> <li>• Check if the product is turned on.</li> <li>• Check if the power cord is connected to a wall outlet.</li> <li>• Check if there is a problem in the wall outlet by connecting other products.</li> </ul>
The TV turns off suddenly.	<ul style="list-style-type: none"> <li>• Check the power control settings. The power supply may be interrupted.</li> <li>• Check if the <b>Automatic Standby</b> (Depending on model) / <b>Sleep Timer</b> / <b>Off Time</b> is activated in the <b>TIME</b> settings.</li> <li>• If there is no signal while the TV is on, the TV will turn off automatically after 15 minutes of inactivity.</li> </ul>
When connecting to the PC (HDMI/DVI), 'No signal' or 'Invalid Format' is displayed.	<ul style="list-style-type: none"> <li>• Turn the TV off/on using the remote control.</li> <li>• Reconnect the HDMI cable.</li> <li>• Restart the PC with the TV on.</li> </ul>

## SPECIFICATIONS

Wireless module (LGSBW41) specification			
Wireless LAN		Bluetooth	
Standard	IEEE 802.11a/b/g/n	Standard	Bluetooth Version 3.0
Frequency Range	2400 to 2483.5 MHz 5150 to 5250 MHz 5725 to 5850 MHz (for Non EU)	Frequency Range	2400 to 2483.5 MHz
Output Power (Max.)	802.11a: 13 dBm 802.11b: 15 dBm 802.11g: 14 dBm 802.11n - 2.4GHz: 16 dBm 802.11n - 5GHz: 16 dBm	Output Power (Max.)	10 dBm or lower
<ul style="list-style-type: none"> <li>• Because band channel used by the country could be different, the user can not change or adjust the operating frequency and this product is set for the regional frequency table.</li> <li>• This device should be installed and operated with minimum distance 20 cm between the device and your body. And this phrase is for the general statement for consideration of user environment.</li> </ul>			
			







# HANDBOK LED-TV\*

\* LG LED-TV har en LCD-skärm med LED-belysning.

Läs den här handboken noggrant innan du använder produkten och spara den för framtida bruk.

[www.lg.com](http://www.lg.com)

## INNEHÅLLSFÖRTECKNING

### 3 LICENSER

---

### 3 MEDDELANDE OM PROGRAMVARA MED ÖPPEN KÄLLKOD

---

### 3 ANSLUTA EN EXTERN STYRENHET

---

### 4 SÄKERHETSFÖRESKRIFTER

---

- 10 - Visa 3D-bilder (endast för 3D-modeller)

### 12 INSTALLATIONSANVISNINGAR

---

### 12 MONTERA OCH FÖRBEREDA

---

- 12 Uppackning  
15 Köpa separat  
16 Delar och knappar  
17 - Använda joystickknappen  
18 Lyfta och flytta TV:n  
19 Placera TV:n på ett bord  
20 Montering på vägg

### 21 FJÄRRKONTROLL

---

### 23 DEN MAGISKA FJÄRRKONTROLLENS FUNKTIONER

---

- 24 Registrera den magiska fjärrkontrollen  
24 Så här använder du den magiska fjärrkontrollen  
25 Att tänka på när du använder den magiska fjärrkontrollen

### 25 ANVÄNDA ANVÄNDARHANDBOKEN

---

### 26 SKÖTSEL

---

- 26 Rengöra TV:n  
26 - Skärm, ram, skåp och stativ  
26 - Strömkabel

### 26 FELSÖKNING

---

### 27 SPECIFIKATIONER

---

#### VARNING

- Om du ignorerar varningstexten kan du råka ut för en olycka och skada dig allvarligt, t.o.m. dödligt.

#### VARNING!

- Om du ignorerar varningstexten kan du få lättare skador, eller så kan produkten skadas.

#### Obs!

- Anmärkningen hjälper dig att förstå och använda produkten på ett säkert sätt. Läs anmärkningen noggrant innan du använder produkten.

## LICENSER

Vilka licenser som kan användas varierar beroende på modellen. Mer information om de olika licenserna finns på [www.lg.com](http://www.lg.com).



SVENSKA

## MEDDELANDE OM PROGRAMVARA MED ÖPPEN KÄLLKOD

På webbplatsen <http://opensource.lge.com> kan du hämta källkoden för GPL, LGPL, MPL och andra öppna källkod-licenser som ingår för den här produkten.

Förutom källkoden kan du även hämta alla tillhörande licensvillkor, samt information om garantifriskrivning och upphovsrätt.

Det finns en CD-ROM-skiva med öppen källkod som du kan köpa från LG Electronics till självkostnadspris (inkl. mediakostnad, frakt och hanteringskostnader). Gör din beställning till LG Electronics via e-post på [opensource@lge.com](mailto:opensource@lge.com): Erbjudandet gäller i tre (3) år från produktens inköpsdatum.

## ANSLUTA EN EXTERN STYRENHET

Information om inställningar för den externa kontrollenheten hittar du på [www.lg.com](http://www.lg.com).

### Isolator

Utrustning som är kopplad till skyddsjord via jordat vägguttag och/eller via annan utrustning och som samtidigt är kopplad till kabel-TV-nät kan i vissa fall medföra risk för brand.

För att undvika detta skall en galvanisk isolator finnas mellan utrustningen och kabel-TV-nätet vid anslutning av utrustningen.

## SÄKERHETSFÖRESKRIFTER



Läs säkerhetsföreskrifterna noggrant innan du använder produkten.

SVENSKA



### VARNING



- Placera inte TV:n och fjärrkontrollen i följande omgivningar:
  - En plats med direkt solljus
  - En plats med hög fuktighet, t.ex. ett badrum
  - I närheten av en värmekälla, t.ex. en spis, och andra apparater som genererar värme
  - Nära diskbänkar eller luftfuktare där de lätt kan utsättas för ånga eller olja
  - En plats med regn och vind
  - Nära behållare med vatten, t.ex. vaser

Annars finns risk för brand, elektriska stötar eller tekniska fel.



- Placera inte produkten där den kan utsättas för damm. Detta medför risk för brand.



- Kontakten till eluttaget används för bortkoppling. Kontakten måste alltid vara fullt fungerande.



- Rör aldrig nätkontakten med våta händer. Torka genast av hela nätsladden noga om stickkontakten blir blöt eller täckt av damm. Annars kan du få livshotande elektriska stötar på grund av fukten.



- Anslut nätkabeln till ett jordat uttag. (Med undantag för apparater som inte är jordade.) Annars kan du få livsfarliga elektriska stötar.



- Anslut nätkabeln noga så den inte glappar. Om kabeln glappar kan eldsvåda uppstå.



- Kontrollera att strömsladden inte kommer i kontakt med varma föremål som element. Detta ökar risken för brand och elektriska stötar.

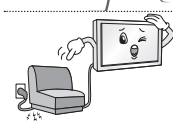

- Placera inte tunga föremål eller själva produkten på strömsladdar. Detta kan resultera i eldsvåda eller elektriska stötar.



- Böj antennkabeln långs med husfasaden, så nära som möjligt, för att förhindra att regn läcker in. Annars kan det uppstå vattenskador inuti produkten vilket kan leda till elektriska stötar.



- När du monterar en TV på väggen ska du se till du inte installerar den genom att hänga ström- och signalkablar på baksidan av den. Detta kan orsaka eldsvåda eller elektriska stötar.

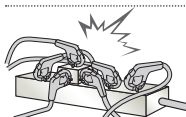

- Anslut inte för många elektriska apparater till en och samma förgreningsdosa. Detta kan leda till att eldsvåda uppstår på grund av överhettning.

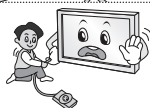

- Se till att inte tappa eller välta produkten när du ansluter externa enheter. Det kan resultera i personskador eller skador på produkten.



- Förvara torkmedel, plast och annat förpackningsmaterial utom räckhåll för barn. Antifuktmaterial är skadligt vid förtäring. Vid oavsiktlig förtäring ska du tvinga patienten att kräkas och sedan besöka närmaste sjukhus. Plastemballaget kan dessutom orsaka kvävning. Förvaras utom räckhåll för barn.



- Låt inte barn klättra eller hänga på TV:n. Då kan TV:n ramla och detta kan orsaka allvarliga skador.



- Kassera använda batterier noggrant så att barn inte kommer åt att äta dem. Om detta händer ska du omedelbart ta barnet till en läkare.



- Sätt inte in strömledande föremål (som metallbestick) i ena änden av strömkabeln medan den andra änden är ansluten till ingången i väggen. Rör inte heller strömkabeln direkt efter att du anslutit den till ingången i väggen. Då kan du få elektriska stötar. (Beroende på modell)



- Du bör inte ställa eller förvara brandfarliga ämnen i närheten av produkten. Vårslös hantering av brandfarliga ämnen innebär risk för explosion eller eldsvåda.



- Se till att metallföremål som mynt, hårnålar och gem inte kan falla ner i produkten. Var också försiktig med lättantändliga föremål som papper eller tändstickor. Barn måste vara extra försiktiga. Elektriska stötar, eldsvåda eller skador kan inträffa. Om ett främmande föremål hamnar i produkten kopplar du från strömsladden och kontaktar servicecenter.



- Spreja inte vatten på produkten och gnugga inte brandfarliga vätskor på den (som thinner eller bensen). Det kan leda till elektriska stötar eller eldsvåda.



- Skydda produkten från stötar, se till att inte något objekt ramlar in i produkten eller på skärmen. Du eller produkten kan skadas.



- Vidrör aldrig denna produkt under åskväder. Då kan du få elektriska stötar.

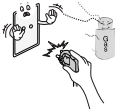

- Rör aldrig vid vägguttaget vid gasläckor. Öppna fönstren och vädra. Eldsvådor eller brännskador kan uppstå på grund av gnistor.



- Ta inte själv isär produkten. Försök inte heller att reparera eller modifiera den på egen hand. Det kan leda till elektriska stötar eller eldsvåda. Kontakta servicecentret vid kontroll, finjustering eller reparation.



- Om något av följande inträffar kopplar du ur produkten och kontaktar ett lokalt servicecenter.
  - Produkten har utsatts för stötar
  - Produkten har skadats
  - Främmande föremål har kommit in i produkten
  - Det kom rök eller konstig lukt från produkten
 Detta kan resultera i eldsvåda eller elektriska stötar.



- Dra ur nätkabeln om du vet att du inte kommer att använda produkten under en längre tid. Ansamlad damm kan orsaka eldsvåda, och försämrad isolering kan leda till kryptströmmar, kortslutning eller eldsvåda.



- Produkten får inte utsättas för vatten (droppar eller stänk). Placera inte föremål som innehåller vätska, t.ex. vaser, på apparaten.

- Placera inte produkten där den kan komma att utsättas för olja eller oljestänk. Det kan skada produkten och få den att falla ned.

**VARNING!**

- Installera produkten på en plats där det inte förekommer radiovågor.
- Avståndet mellan utomhusantennen och eventuella kraftledningarna ska vara tillräckligt stort så att antennen inte nuddar kraftledningarna om den faller. Detta medför risk för elektriska stötar.



- Installera inte produkten på platser som instabila hyllor eller lutande ytor. Undvik också platser där det finns vibrationer eller där produkten inte har ordentligt stöd. Annars kan produkten falla eller välta vilket kan orsaka personskada eller skada på produkten.

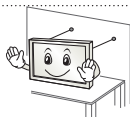

- Om du installerar TV:n på ett stativ måste montera den på ett säkert sätt så att den inte kan välta. Om produkten välter kan det orsaka allvarliga skador.

- Om du tänker montera apparaten på en vägg fäster du VESA standardväggmonteringsfäste (valfri komponent) på apparatens baksida. När du installerar TV:n med hjälp av väggmonteringsfästet (valfri komponent) ska du sätta fast det ordentligt så att det inte ramlar ner.

- Använd endast tillbehör som angivits av tillverkaren.

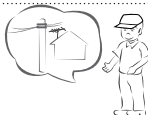

- Kontakta en kvalificerad serviceperson när du installerar antennen. På så sätt minimeras risken för brand eller elektriska stötar.

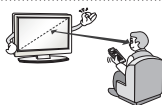

- Vi rekommenderar att du håller ett avstånd på minst fem till sju gånger den diagonala skärmstorleken när du tittar på TV. Om du tittar på TV under lång tid kan du börja se suddigt.

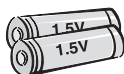

- Använd enbart angiven typ av batteri. Annars kan fjärrkontrollen gå sönder.

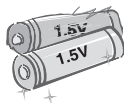

- Blanda inte gamla och nya batterier. Detta kan leda till att batterierna överhettas och läcker.

- Batterier ska inte utsättas för extrema temperaturer. Förvara dem inte i direkt solljus och håll dem på avstånd från element och öppen eld.

- Använd ALDRIG icke återuppladdningsbara batterier i laddaren.



- Kontrollera att det inte finns några föremål mellan fjärrkontrollen och sensorn.



- Signalen från fjärrkontrollen kan störas av solljus eller annat starkt ljus. I så fall ska du göra det mörkare i rummet.

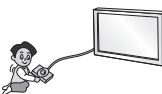

- Se till att anslutningskablarna är tillräckligt långa vid anslutning av externa enheter som t.ex. spelkonsoler. Annars kan produkten ramla vilket kan orsaka personskada eller skada på produkten.



- Använd inte stickproppen för att knäppa på eller stänga av apparaten. (Använd inte strömkabeln som kontakt.) Det kan orsaka mekaniska fel eller leda till elektriska stötar.

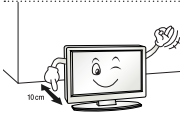

- Följ installationsanvisningarna nedan för att förhindra att produkten överhettas.
  - Avståndet mellan apparat och vägg bör vara minst 10 cm.
  - Installera inte produkten på en plats som saknar ventilation (t.ex. i en bokhylla eller ett skåp).
  - Installera inte produkten på en matta eller en dyna.
  - Se till att luftventilen inte blockeras av en duk eller gardin.

Annars kan eldsvåda uppstå.

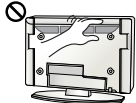

- Vidrör inte ventilationshålen när du tittar på TV eftersom dessa kan vara heta. Detta påverkar inte produktens funktion eller prestanda.

- Kontrollera produktens sladdar regelbundet, och om utseendet visar på skador eller nedbrytning kopplar du från den, slutar att använda den och får sladden ersatt med exakt samma ersättningsprodukt från en auktoriserad återförsäljare.



- Se till att damm inte samlas på nätkontakten eller i vägguttaget. Detta medför risk för brand.



- Skydda nätsladden från fysisk eller mekanisk felanvändning, t.ex. att böja, slå knutar på, klämma i dörrar eller gå på den. Var extra uppmärksam på kontakter, vägguttag och de punkter där sladden kommer ut från apparatens hölje.

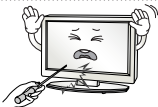

- Tryck eller skrapa inte på skärmytan med handen eller med vassa föremål som naglar, spik, pennor eller liknande, som kan orsaka repor.



- Undvik att vidröra skärmen eller hålla fingrarna mot den en längre tid. Detta kan orsaka tillfälliga förvrängningseffekter på skärmen.



- När du rengör produkten och dess komponenter kopplar du bort strömmen och torkar med en mjuk trasa. Om du trycker för hårt kan det leda till repor eller missfärgningar. Spraya inte vatten på produkten eller torka den med en våt trasa. Använd aldrig fönsterputs, rengöringsmedel för bilar, industriella rengöringsmedel, skurmedel, vax, bensen, alkohol o.s.v. som kan skada produkten och dess panel. Annars kan det uppstå eldsvåda, elektriska stötar eller produktskada (deformation, korrosion eller att produkten går sönder).

- Så länge som den här enheten är ansluten till ett vägguttag kommer den inte att kopplas från växelströmkällan, även om du stänger av enheten med strömbrytaren.



- När du ska dra ur sladden tar du tag i stickproppen och drar ur den. Om ledningarna inuti strömkabeln kopplas bort kan det orsaka eldsvåda.



- Se till att du stänger av strömmen innan du flyttar produkten. Sedan drar du ur strömkablarna, antennkablarna och alla anslutningskablar. TV:n eller strömsladden kan vara skadade vilket kan leda till brand eller orsaka elektriska stötar.





- Ta hjälp av någon annan när du flyttar eller packar upp produkten eftersom den är tung. Annars kan personsador uppstå.



- Kontakta servicecenter en gång om året för rengöring av produktens interna delar. Damm som samlas inne i projektorn kan förorsaka mekaniska fel.



- Lämna all service till kvalificerad servicepersonal. Service krävs när produkten har skadats, t.ex. när strömsladden eller -kontakten har skadats, vätska har spillts i produkten, produkten har utsatts för regn eller fukt, inte fungerar normalt eller har tappats.



- Om produkten är sval kan det hända att du ser lite "flimmer" när den slås på. Det är helt normalt. Det är inte fel på produkten.



- Panelen är en högteknologisk produkt med en upplösning på två miljoner till sex miljoner pixlar. Det kan hända att du ser små svarta prickar och/eller färgade prickar (röda, blå eller gröna) i storleken 1 ppm på panelen. Detta är inte ett tecken på att något är fel, och det påverkar inte produktens prestanda eller pålitlighet. Det här fenomenet förekommer också i produkter från tredje part och ger inte rätt till byte eller återbetalning.



- Panelens ljusstyrka och färg kan se olika ut beroende på vilken vinkel du tittar från (vänster/höger/uppåt/nedåt). Det här fenomenet uppstår på grund av panelens egenskaper. Det har inget med produktens prestanda att göra och det är inte ett tecken på att något är fel.

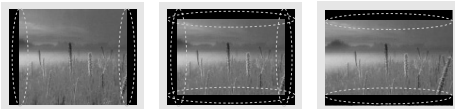

- Om du visar en stillbild (t.ex. en TV-kanals logotyp, meny på skärmen, scen från ett TV-spel) för länge, kan det skada skärmen och orsaka eftersläckning av bilden. Detta kallas frysta bilder. Produktens garanti täcker inte frysta bilder.

Undvik att visa stillbilder på TV-skärmen under en längre period (2 timmar eller längre för LCD-skärmar, 1 timme eller längre för plasma-TV).

Om bildformatet är inställt på 4:3 under lång tid, kan det resultera i frysta bilder på panelens kanter.

Det här fenomenet förekommer också i produkter från tredje part och ger inte rätt till byte eller återbetalning.

#### • Genererat ljud

"Knäppande" ljud: Ett knäppande ljud som hörs när du tittar på eller stänger av TV:n orsakas av termisk sammandragning i plasten på grund av temperatur och fuktighet. Detta ljud är vanligt för produkter där termisk deformation krävs. Brummande från elektrisk krets/surrande från panelen: Ett lågfrekvent ljud genereras från en snabb växlingskrets som tillhandahåller en stor mängd ström för att driva produkten. Detta varierar beroende på produkten.

Det här genererade ljuden påverkar inte produktens prestanda eller pålitlighet.

## Visa 3D-bilder (endast för 3D-modeller)



### VARNING

SVENSKA

#### Tittarmiljö

- Tittartid
  - Ta pauser på 5–15 minuter varje timme när du tittar på 3D-innehåll. Om du tittar på 3D-innehåll länge kan du få huvudvärk, känna yrsel, trötthet och trötthet i ögonen.

#### Personer som har ljuskänslig epilepsi eller någon kronisk sjukdom

- Vissa användare kan drabbas av anfall eller andra avvikande symptom när de utsätts för blinkande ljus eller särskilda mönster i 3D-innehåll.
- Titta inte på 3D-video om du känner dig illamående, är gravid och/eller har en kronisk sjukdom som epilepsi, hjärtsjukdom, blodtrycksjukdom, o.s.v.
- 3D-innehåll rekommenderas inte för dem som lider av stereoblindhet eller stereoanomali. Dubbla bilder eller obehag av att titta kan upplevas.
- Om du skelar, har nedsatt syn eller astigmatism kan du ha problem med att uppfatta djup, och du kan lätt bli trött i ögonen på grund av dubbla bilder. Vi rekommenderar att du tar paus oftare än en genomsnittlig vuxen person.
- Om din syn varierar mellan höger och vänster öga, bör du kontrollera din syn innan du tittar på 3D-innehåll.

#### Symptom som kräver avbrott eller att du avstår från att titta på 3D-innehåll

- Titta inte på 3D-innehåll när du känner trötthet på grund av sömnbrist, överansträngning eller alkohol.
- Om du upplever dessa symptom ska du sluta använda/titta på 3D-innehåll och vila tills symptomen försvinner.
  - Kontakta din läkare om symptomen inte försvinner. Symptomen kan inbegripa huvudvärk, smärta i ögongloberna, yrsel, illamående, hjärtklappning, suddighet, obehag, dubbla bilder, obehagskänsla eller trötthet i ögonen.

**VARNING!****Tittarmiljö**

- Tittaravstånd
  - När du tittar på 3D-filmer bör avståndet till TV:n vara minst dubbla den diagonala storleken på den. Om du känner obehag när du tittar på 3D-innehåll flyttar du längre bort från TV:n.

**Tittarålder**

- Spädbarn/Barn
  - Det är förbjudet för barn under 6 år att utsättas för/titta på 3D-innehåll.
  - Barn under 10 år kan överreagera och bli överdrivet upprymda eftersom deras syn är under utveckling (till exempel: försöker peka på skärmen eller försöker hoppa in i den). Särskild tillsyn och extra uppmärksamhet krävs när barn tittar på 3D-innehåll.
  - Barn har större binokulär skillnad för 3D-bilder än vuxna eftersom avståndet mellan deras ögon är kortare än hos vuxna. Därför uppfattar de mer stereoskopiskt djup jämfört med vuxna i samma 3D-bild.
- Tonåringar
  - Tonåringar under 19 år kan reagera med känslighet på grund av stimuleringen från ljuset i 3D-innehåll. Råd dem att avstå från att titta på 3D under lång tid när de är trötta.
- Äldre
  - Äldre personer kan uppfatta mindre 3D-effekt än unga. Sitt inte närmare TV:n än det rekommenderade avståndet.

**Säkerhetstips när du använder 3D-glasögonen**

- Se till att du använder 3D-glasögon från LG. Annars kanske du inte kan se 3D-innehåll korrekt.
- Använd inte 3D-glasögonen istället för dina vanliga glasögon, solglasögon eller skyddsglasögon.
- Modifierade 3D-glasögon kan göra så att du bli trött i ögonen eller så att bilden förvrängs.
- Förvara inte 3D-glasögonen i extremt hög eller låg temperatur. Det leder till deformation.
- 3D-glasögonen är ömtåliga och repas lätt. Använd alltid en mjuk, ren trasa när du torkar av glasen. Repa inte linserna på 3D-glasögonen med vassa föremål och rengör inte med kemikalier.

**!** Obs!

- Illustrationen kan skilja sig från vad som syns på TV:n.
- TV-apparatens skärmvisningar (OSD, On Screen Display) kan se lite annorlunda ut jämfört med vad som visas i användarhandboken.
- Tillgängliga menyer och alternativ kan skilja sig åt beroende på vilken ingångskälla eller produktmodell du använder.
- I framtiden kommer den här TV:n att förses med nya funktioner.
- TV:n kan placeras i standby-läge för att minska strömförbrukningen. TV:n bör dessutom stängas av om den inte ska användas på ett tag eftersom det minskar strömförbrukningen ytterligare.
- Den ström som förbrukas under användningen kan minskas rejält om bildens ljusstyrka minskas vilket minskar de totala driftkostnaderna.

**INSTALLATIONSANVISNINGAR**

- 1 Öppna förpackningen och kontrollera att alla tillbehör finns med.
- 2 Fäst stativet på TV:n.
- 3 Anslut en extern enhet till TV:n
- 4 Se till att nätverksanslutningen är tillgänglig.  
Du kan bara använda TV:ns nätverksfunktioner när nätverksanslutningen är aktiv.

**MONTERA OCH FÖRBEREDA****Uppackning**

Kontrollera att din produktkartong innehåller följande föremål. Om några tillbehör saknas ska du kontakta den återförsäljare som du köpte produkten av. Bilderna i den här användarhandboken kan skilja sig från den verkliga produkten och det verkliga föremålet.

**!** VARNING!

- Använd inte några ej godkända produkter eftersom det kan ha negativ inverkan på säkerheten och produktens livslängd.
- Alla skador eller personskador som orsakats av användning av ej godkända produkter täcks inte av garantin.
- Vissa modeller har en tunn film som sitter fast på skärmen och den här filmen får inte tas bort.

**!** Obs!

- Vilka föremål som medföljer din produkt kan variera beroende på modell.
- Produktspecifikationer och innehåll i den här användarhandboken kan ändras utan föregående meddelande på grund av uppgradering av produktens funktioner.
- För bästa möjliga anslutning bör HDMI-kablar och USB-enheter inte vara större än 10 mm tjocka och 18 mm breda. Använd en förlängningskabel med stöd för USB 2.0 om USB-kabeln eller USB-minnet inte passar i TV:ns USB-port.

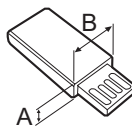
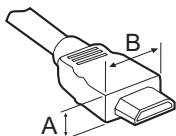

\*A ≤ 10 mm

\*B ≤ 18 mm

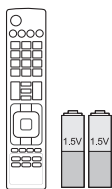

**Fjärrkontroll och batterier (AAA)**

(Beroende på modell)  
Fjärrkontrollen ingår inte för alla produkter eller på alla marknader.  
(Se sid. 21, 22)

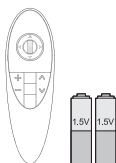

**Magisk fjärrkontroll, Batterier (AA)**

(Endast UB80\*\*, UB82\*\*, UB83\*\*)  
(Se sid. 23)

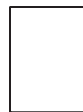

**Användarhandbok**

SVENSKA



**Nätsladd**



**Cinema 3D-glasögon**

3D-glasögonens nummer kan variera beroende på modell eller land.  
(Endast UB83\*\*)

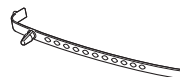

**Kabelsamlare**

(Se sid. A-5)

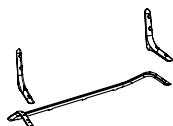

**Stativ/Fot**

(Endast UB83\*\*-ZB)  
(Se sid. A-4)

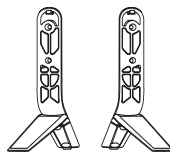

**Fot**

(Endast UB83\*\*-ZG)  
(Se sid. A-3)

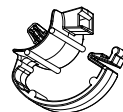

**Kabelsamlare**

2EA  
(Se sid. A-5)



**SCART-kabel**  
(Se sid. A-22)

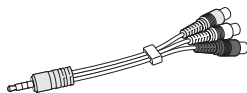

**Kompositkabel**  
(Se sid. A-14, A-15)

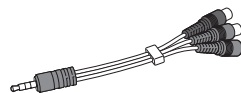

**Komponentkabel**  
(Se sid. A-14)



**Stativskruvar**  
8EA, M4 x L20  
(Endast UB83\*\*-ZB)  
(Se sid. A-4)  
4EA, M4 x L20  
(Endast UB80\*\*, UB82\*\*)  
(Se sid. A-3)



**Stativskruvar**  
4EA, M4 x L21  
(Endast UB83\*\*-ZG)  
(Se sid. A-3)

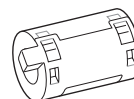

**Ferritkärna**  
(Beroende på modell)

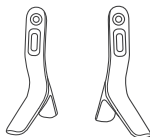

**Fot**  
(Endast UB80\*\*, UB82\*\*)  
(Se sid. A-3)



**Obs!**

#### Användning av ferritkärnan (Beroende på modell)

- Minska störningar från elektromagnetisk strålning i nätverkskabeln med hjälp av ferritkärnan. Linda nätverkskabeln ett varv runt ferritkärnan. Placera ferritkärnan nära TV:n.



[Ferritkärnan i genomskärning]

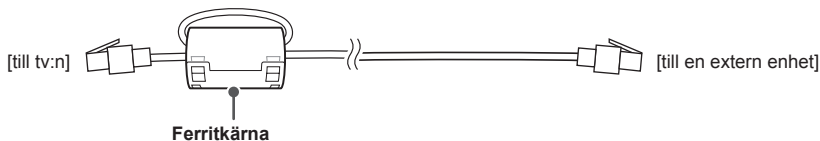

## Köpa separat

Tillbehör som köps separat kan ändras eller justeras för kvalitetsförbättring utan föregående meddelande. Dessa tillbehör finns att köpa hos din återförsäljare. Dessa enheter fungerar bara med vissa modeller.

**AG-F\*\*\*DP**

Dual play-glasögon

**AG-F\*\*\***

Cinema 3D-glasögon

**AN-MR500**

Magisk fjärrkontroll

**AN-VC5\*\***

Videosamtalskamera

**LG-ljudenhet**

SVENSKA

Kompatibilitet	UB82** UB80**	UB83**
<b>AG-F***DP</b> Dual play-glasögon		•
<b>AG-F***</b> Cinema 3D-glasögon		•
<b>AN-MR500</b> Magisk fjärrkontroll	•	•
<b>AN-VC5**</b> Videosamtalskamera	•	•
<b>LG-ljudenhet</b>	•	•

Modellnamnet och -designen kan ändras på grund av uppgraderingar av produktfunktioner, tillverkaren eller på grund av olika regler.

## Delar och knappar

SVENSKA

Typ A : UB83\*\*-ZB

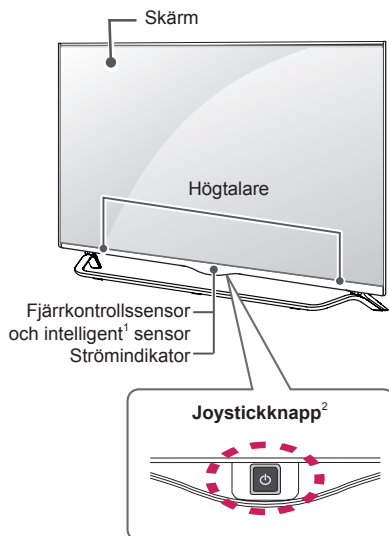

Typ C : UB83\*\*-ZG

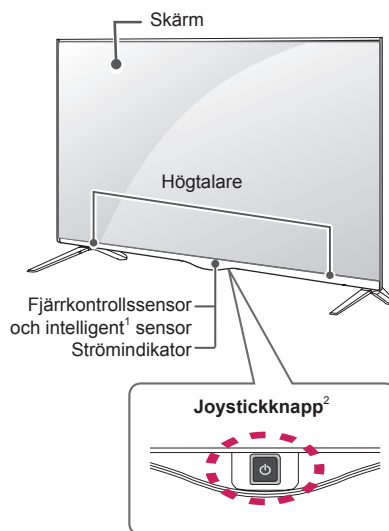

Typ B : UB80\*\*, UB82\*\*

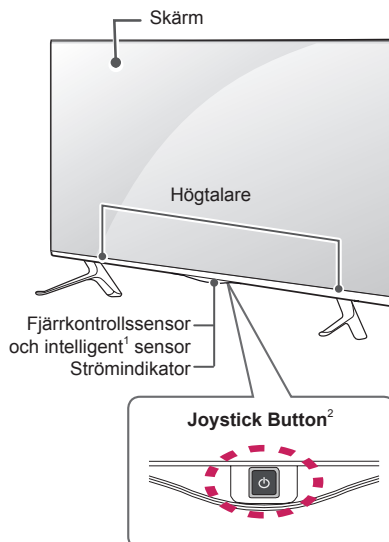

1 Intelligent sensor – Justerar bildkvaliteten till den omgivande miljön.

2 Joystickknapp - Den här knappen finns bakom TV-skärmen.







**Obs!**

- Du kan ställa in strömindikatorn på av eller på genom att välja **ALT** i huvudmenyn.

## Använda joystickknappen

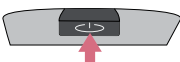
Om du håller joystickknappen nedtryckt eller rör den uppåt, nedåt, åt vänster eller höger kan du kontrollera TV:ns funktioner.

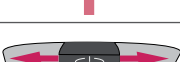
### Grundläggande funktioner

	Ström på	När TV:n är avstängd sätter du fingret på joystickknappen och trycker på den en gång och släpper sedan.
	Ström av	När TV:n är på sätter du fingret på joystickknappen och håller den nedtryckt en gång i några sekunder och släpper sedan. (Om knappen Menu (meny) visas kan du lämna menyn genom att trycka på joystickknappen.)
	Volymkontroll	Om du sätter fingret på joystickknappen och rör den åt vänster eller höger, kan du justera volymnivån.
	Programkontroll	Om du sätter fingret på joystickknappen och rör den uppåt eller nedåt kan du bläddra igenom dina sparade program.





**Obs!**

- Var försiktig när du sätter fingret på joystickknappen och rör den uppåt, nedåt, åt vänster eller höger, annars kan du råka trycka på den. Om du trycker på joystickknappen först kan du inte justera volymen eller sparade program.

### Justera menyn

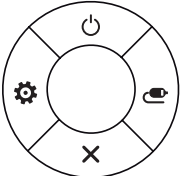
När TV:n är på trycker du en gång på joystickknappen.

Justera menyfunktionerna (☰, ⚙️, ✕, 📄) genom att röra joystickknappen uppåt, nedåt, åt vänster eller höger.

		<b>TV av</b>	Stäng av strömmen.
		<b>Inställningar</b>	Ger åtkomst till huvudmenyn.
		<b>Stäng</b>	Stänger alla skärmbilder och återgår till normalt TV-läge.
		<b>Ingångslista</b>	Ändrar ingångskällan.

## Lyfta och flytta TV:n

Innan du lyfter eller flyttar TV:n bör du läsa följande så att den inte repas eller skadas, samt som en garanti för säker transport oavsett TV-apparatens typ eller storlek.



### VARNING!

- Undvik att röra vid skärmen eftersom det kan skada den.
- Vi rekommenderar att TV:n är kvar i kartongen eller förpackningsmaterialet när du flyttar den.
- Koppla bort strömsladden och alla kablar innan du flyttar eller lyfter TV:n.
- Se till att skärmen är vänd bort från dig när du håller TV:n för att skydda den mot skador.

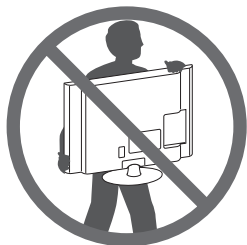

- Håll den övre och undre delen av ramen i ett fast grepp. Se till att inte hålla i den transparenta delen, högtalarna eller högtalargallren.

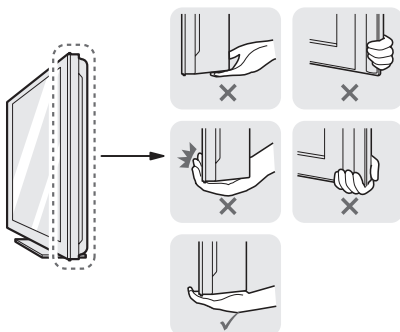

- Det krävs minst 2 personer för att flytta en större TV.
- Om du ska bära TV:n ska den hållas på samma sätt som bilden visar.

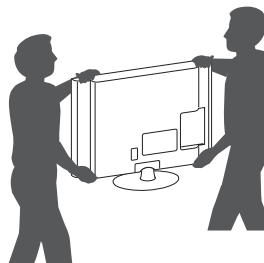

- Utsätt inte TV:n för stötar eller stora vibrationer vid transport.
- Håll TV:n upprätt när du lyfter den och se till att inte vända den på sidan eller luta den åt vänster eller höger.
- Var försiktig så att du inte trycker för hårt när du bär bildskärmen, då kan den bli böjd och skadas.
- Var försiktig så du inte skadar den utskjutande joystickknappen när du flyttar på TV:n.

## Placera TV:n på ett bord

- Lyft upp TV:n i upprätt position på ett bord.
  - Lämna ett utrymme på (minst) 10 cm mellan bildskärmen och väggen för god ventilation.

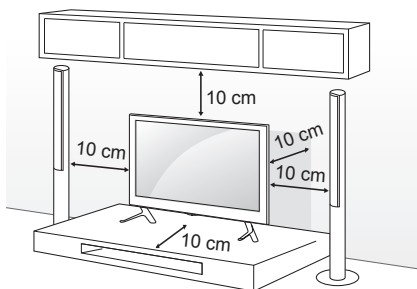

- Anslut strömsladden till ett eluttag.



### VARNING!

- Placera inte TV:n i närheten av eller på värmekällor eftersom det kan leda till brand eller annan skada.

## Säkra TV:n i en vägg

(Denna funktion finns inte på alla modeller.)

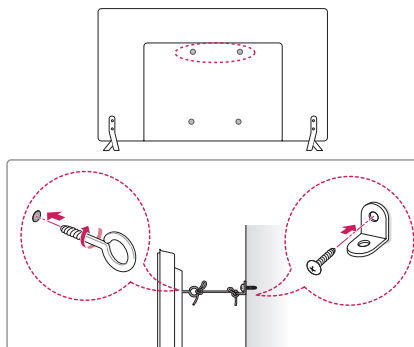

- Sätt i och skruva åt skruvöglorna eller vinkeljärnen och skruvarna på baksidan av TV:n.
  - Om det redan sitter skruvar där skruvöglorna ska sättas fast tar du bort dem först.
- Fäst vinkeljärnen med skruvarna på väggen. Passa in vinkeljärnen på väggen mot skruvöglorna på baksidan av TV:n.
- Fäst ihop skruvöglorna och vinkeljärnen ordentligt med ett stadigt rep. Se till att repet är horisontellt mot den plana ytan.



### VARNING!

- Se till att barn inte klättrar på TV:n eller hänger i den.



### Obs!

- Använd en hållare eller ett skåp som är stark/t och stor/t nog att klara TV:ns vikt på ett säkert sätt.
- Vinkeljärn, skruvar och rep medföljer inte. Du kan köpa ytterligare tillbehör från din lokala återförsäljare.

## Montering på vägg

Sätt försiktigt fast ett valfritt väggmonteringsfäste på baksidan av TV:n och montera väggfästet på en bärkraftig vägg i rät vinkel mot golvet. Kontakta kvalificerad personal om du vill fästa TV:n i andra byggnadsmaterial.

LG rekommenderar att väggmonteringen utförs av en professionell installatör.

Vi rekommenderar att du använder LG:s väggmonteringsfäste. Om du inte använder det bör du använda ett väggmonteringsfäste av VESA-standard som fäster enheten ordentligt vid väggen och lämnar tillräckligt med utrymme för att du ska kunna ansluta externa enheter.

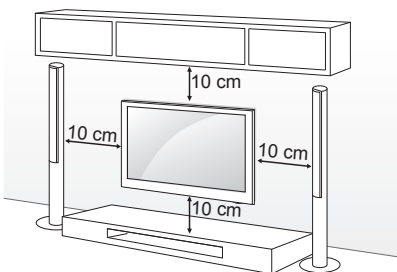

Se till att använda skruvar och väggmonteringsfästen som uppfyller VESA-standarden. Standardmått för väggmonteringsutrustningen anges i tabellen nedan.

### Köps separat (väggmonteringsfäste)

Modell	49/55UB83** 49/55UB82**	42UB82** 40UB80**
VESA (A x B)	400 x 400	200 x 200
Standardskruv	M6	M6
Antal skruvar	4	4
Väggmonteringsfäste	LSW440B MSW240	LSW240B MSW240

### Väggmonteringsfäste

MSW240	LSW240B	LSW440B

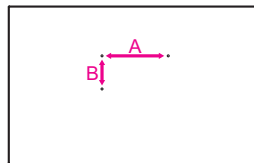

### VARNING!

- Koppla först bort strömsladden innan du flyttar eller installerar TV:n. Annars finns risk för elektriska stötar.
- Om du installerar TV:n i taket eller på en lutande vägg kan den falla och orsaka personskador. Använd ett godkänt väggmonteringsfäste från LG och kontakta en lokal återförsäljare eller kvalificerad personal.
- Dra inte åt skruvarna alltför hårt eftersom det kan skada TV:n och medföra att garantin blir ogiltig.
- Använd skruvar och väggfästen som uppfyller VESA-standarden. Skador eller personskador som orsakats av felaktig användning eller olämpliga tillbehör täcks inte av garantin.



### Obs!

- Använd skruvar som följer specifikationerna i VESA-standarden.
- I väggmonteringsutrustningen ingår en installationsmanual och nödvändiga delar.
- Väggmonteringsfästet köps separat. Du kan köpa ytterligare tillbehör från din lokala återförsäljare.
- Längden på skruvarna kan variera beroende på väggmonteringen. Se till att använda rätt längd.
- Mer information finns i den användarhandbok som medföljde väggmonteringsutrustningen.

## FJÄRRKONTROLL

Beskrivningarna i den här användarhandboken utgår från knapparna på fjärrkontrollen. Läs användarhandboken noggrant och använd TV:n på rätt sätt.

När du ska byta ut batterierna öppnar du luckan och byter ut batterierna (1,5 V AAA). Se till att ⊕ och ⊖ är vända åt det håll som visas på etiketten inuti batterifacket och stäng sedan luckan. När du ska ta ur batterierna gör du precis som vid isättning, men tvärtom.

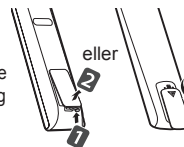

### VARNING!

- Blanda inte gamla och nya batterier, eftersom det kan skada fjärrkontrollen.
- Fjärrkontrollen ingår inte för alla produkter eller på alla marknader.

Se till att fjärrkontrollen riktas mot fjärrkontrollsensorn på TV:n.  
(Beroende på modell)

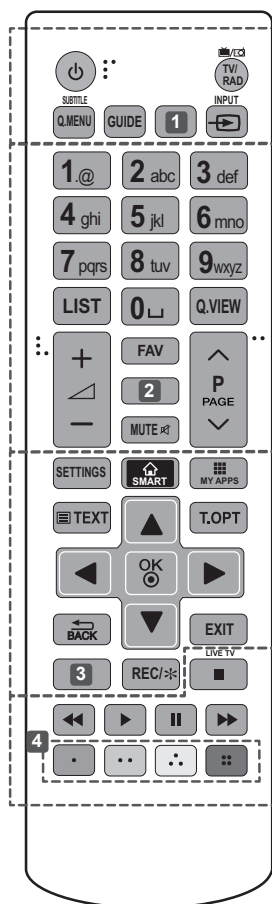

<p><b>⏻ (Strömknapp)</b> Slår på eller stänger av TV:n.  <b>TV/RAD</b>  Väljer program för radio, TV och digital-TV.  <b>SUBTITLE</b> Visar önskad undertextning i digitalt läge.  <b>Q. MENU</b> Ger åtkomst till snabbmenyerna.  <b>GUIDE</b> Visar programguiden.</p>
<p><b>1 AD</b> När du trycker på AD-knappen aktiveras funktionen för ljudbeskrivningar. (Beroende på modell)</p> <p><b>1 INFO</b>  Visar information om det aktuella programmet och skärmbilden. (Beroende på modell)</p> <p><b>INPUT</b>  Ändrar ingångskällan.</p>
<p><b>LIST</b> Ger åtkomst till den sparade programlistan.</p> <p><b>⏪ (Mellanslag)</b> Öppnar en tom plats på skärmtangentbordet. (Beroende på modell)</p> <p><b>Q.VIEW</b> Återgår till föregående program.</p> <p><b>+ / -</b> Justerar volymen.</p> <p><b>FAV</b> Ger åtkomst till listan över favoritkanaler.</p>
<p><b>2 INFO</b>  Visar information om det aktuella programmet och skärmbilden. (Beroende på modell)</p> <p><b>2 3D</b> Används för att titta på 3D-video. (Beroende på modell)</p> <p><b>MUTE</b>  Stänger av allt ljud.</p> <p><b>^ P v</b> Bläddrar mellan de sparade programmen eller kanalerna.</p> <p><b>^ PAGE v</b> Går till föregående eller nästa sida.</p>
<p><b>SETTINGS</b> Ger åtkomst till huvudmenyerna.</p> <p><b>SMART</b>  Ger åtkomst till Home Start-menyerna.</p> <p><b>MY APPS</b>  Visar listan på appar.</p> <p><b>TEXT-TV-KNAPPAR</b> ( <b>TEXT</b>, <b>T.OPT</b>) Dessa knappar används för text-TV.</p> <p><b>Navigeringsknappar</b> (uppåt/nedåt/vänster/höger) Bläddrar i menyer eller alternativ.</p> <p><b>OK</b>  Väljer menyer eller alternativ och bekräftar din inmatning.</p> <p><b>BACK</b>  Går tillbaka till föregående nivå.</p> <p><b>EXIT</b> Stänger alla skärmbilder och återgår till normalt TV-läge.</p>
<p><b>3 APP/*</b> Välj MHP TV-menykällan. (Endast Italien) (Beroende på modell)</p> <p><b>3 AD</b> När du trycker på AD-knappen aktiveras funktionen för ljudbeskrivningar. (Beroende på modell)</p> <p><b>REC/*</b> Börja spela in och visa inspelningsmenyn. (Endast stöd för Time Machine<sup>Ready</sup>-modell)</p>
<p><b>LIVE-TV</b> Återgår till live-TV.</p> <p><b>Kontrollknappar</b> (, , , , ) Styr Premium-innehåll, Time Machine<sup>Ready</sup>- och SmartShare-menyer eller SIMPLINK-kompatibla enheter (USB, SIMPLINK eller Time Machine<sup>Ready</sup>).</p> <p><b>4 Färgknappar</b> Med de här knapparna kommer du åt specialfunktioner i vissa menyer. (: Röd, : Grön, : Gul, : Blå)</p>

(Beroende på modell)

SVENSKA

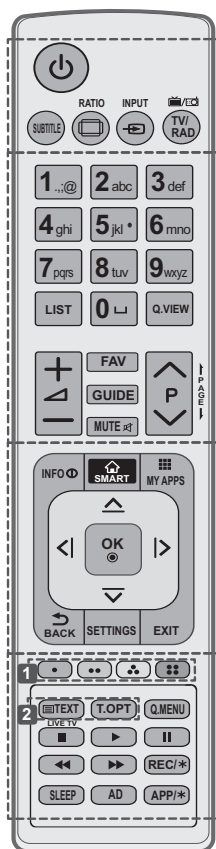

<p><b>⏻ (Strömknapp)</b> Slår på eller stänger av TV:n.</p> <p><b>SUBTITLE</b> Visar önskad undertextning i digitalt läge.</p> <p><b>RATIO</b> Ändrar bildstorleken.</p> <p><b>INPUT</b> Ändrar ingångskällan.</p> <p><b>TV/RAD</b> Väljer program för radio, TV och digital-TV.</p> <p><b>LIST</b> Ger åtkomst till den sparade programlistan.</p> <p><b>⏏ (Mellanslag)</b> Öppnar en tom plats på skärmtangentbordet.</p> <p><b>Q.VIEW</b> Återgår till föregående program.</p> <p><b>+ / -</b> Justerar volymen.</p> <p><b>FAV</b> Ger åtkomst till listan över favoritkanaler.</p> <p><b>GUIDE</b> Visar programguiden.</p> <p><b>MUTE</b> Stänger av allt ljud.</p> <p><b>^ P v</b> Bläddrar mellan de sparade programmen eller kanalerna.</p> <p><b>← PAGE →</b> Går till föregående eller nästa sida.</p>
<p><b>INFO</b> Visar information om det aktuella programmet och skärmbilden.</p> <p><b>SMART</b> Ger åtkomst till Home Start-menyer.</p> <p><b>MY APPS</b> Visar listan på appar.</p> <p><b>Navigeringsknappar</b> (uppåt/nedåt/vänster/höger) Bläddrar i menyer eller alternativ.</p> <p><b>OK</b> Väljer menyer eller alternativ och bekräftar din inmatning.</p> <p><b>↶ BACK</b> Går tillbaka till föregående nivå.</p> <p><b>SETTINGS</b> Ger åtkomst till huvudmenyer.</p> <p><b>EXIT</b> Stänger alla skärmbilder och återgår till normalt TV-läge.</p>
<p><b>1 Färgknappar</b> Med de här knapparna kommer du åt specialfunktioner i vissa menyer. (●): Röd, (●●): Grön, (●●●): Gul, (●●●●): Blå</p> <p><b>2 TEXT-TV-KNAPPAR</b> Dessa knappar används för text-tv.</p> <p><b>LIVE-TV</b> Återgår till live-TV.</p> <p><b>Q. MENU</b> Ger åtkomst till snabbmenyer.</p> <p><b>Kontrollknappar</b> (■, ▶, II, ◀, ▶▶) Styr Premium-innehåll, Time Machine<sup>Ready</sup>- och SmartShare-menyer eller SIMPLINK-kompatibla enheter (USB, SIMPLINK eller Time Machine<sup>Ready</sup>).</p> <p><b>REC/*</b> Börja spela in och visa inspelningsmenyn. (Endast stöd för Time Machine<sup>Ready</sup>-modell)</p> <p><b>SLEEP</b> Ställa in Insomningstimern.</p> <p><b>AD</b> När du trycker på AD-knappen aktiveras funktionen för ljudbeskrivningar.</p> <p><b>APP/*</b> Välj MHP TV-menykällan. (Endast Italien) (Beroende på modell)</p>

## DEN MAGISKA FJÄRRKONTROLLENS FUNKTIONER

Den här delen medföljer inte alla modeller.

När meddelandet "Batterinivån i den magiska fjärrkontrollen är låg. Byt batteri." visas är det dags att byta batteri.

När du behöver byta batterier öppnar du luckan och byter ut batterierna (1,5 V AA) med  $\oplus$  och  $\ominus$  vänt åt det håll som visas på etiketten inuti batterifacket. Stäng sedan luckan. Se till att rikta fjärrkontrollen mot fjärrkontrollsensorn på TV:n.

När du ska ta ur batterierna gör du precis som vid isättning, men tvärtom.

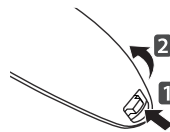

### VARNING!

- Blanda inte gamla och nya batterier, eftersom det kan skada fjärrkontrollen.

(Endast UB83\*\*, UB82\*\*, UB80\*\*)

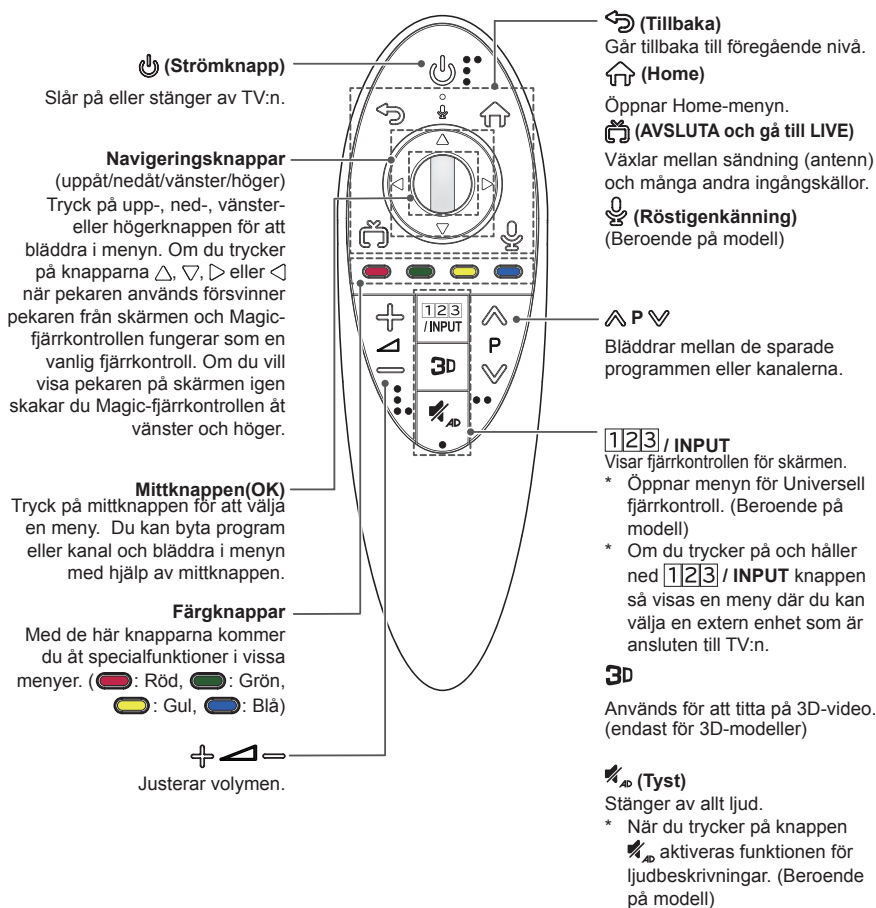

**Röstigenkänning** (Beroende på modell)





Det krävs en nätverksanslutning om du ska använda röstsökningsfunktionen.

1. Tryck på knappen Röstsökning.
2. När röstsökningsfönstret visas på TV-skärmen säger du det du vill.
  - Röstsökningen kan misslyckas om du talar för snabbt eller för långsamt.
  - Håll Magic-fjärrkontrollen högst 10 cm från ansiktet.
  - Hur snabbt identifieringen går kan variera beroende på användaren (röst, uttal, intonation och hastighet) och omgivningen (bakgrundsljud och TV-volymp).







**Registrera den magiska fjärrkontrollen****Så här registrerar du Magic Motion-fjärrkontrollen**

 <p>(Mittknappen)</p>	<p>Innan du kan använda Magic-fjärrkontrollen måste du först para ihop den med din TV.</p> <ol style="list-style-type: none"> <li>1 Sätt i batterierna i Magic-fjärrkontrollen och sätt på TV:n.</li> <li>2 Rikta Magic-fjärrkontrollen mot TV:n och tryck på  <b>Mittknappen(OK)</b> på fjärrkontroll.</li> </ol> <p>» Om TV:n inte registrerar Magic-fjärrkontrollen stänger du av och sätter på TV:n igen, och försöker på nytt.</p>
--	--

**Så här avregistrerar du Magic Motion-fjärrkontrollen**

 <p>(Tillbaka)</p>  <p>(Home)</p>	<p>Avbryt ihopparningen av Magic-fjärrkontrollen och TV:n genom att trycka in knapparna  (Tillbaka) och  (Home) samtidigt i 5 sekunder.</p> <p>» Om du trycker på och håller in knappen  (AVSLUTA och gå till LIVE) kan du avbryta och registrera om Magic-fjärrkontrollen med en gång.</p>
--	--

**Så här använder du den magiska fjärrkontrollen**

	<ul style="list-style-type: none"> <li>• Skaka Magic-fjärrkontrollen lätt åt höger och vänster eller tryck på knapparna  (Home),    / INPUT,  så visas pekaren på skärmen.</li> <li>» Pekaren visas när du vrider på mittknappen. (Beroende på modell)</li> <li>• Om pekaren inte har använts under en viss tid eller om Magic-fjärrkontrollen står på en plan yta, så försvinner pekaren.</li> <li>• Om pekaren inte rör sig som du vill att den ska skakar du Magic-fjärrkontrollen åt vänster och åt höger. Pekaren rör sig då till mitten av skärmen.</li> <li>• Magic-fjärrkontrollen förbrukar batterier snabbare än vanliga fjärrkontroller på grund av de extra funktionerna.</li> </ul>
---	--



## Att tänka på när du använder den magiska fjärrkontrollen

- Använd fjärrkontrollen inom det angivna avståndet (inom 10 meter.) Det kan uppstå avbrott i kommunikationen om du använder enheten utanför täckningsområdet eller om det finns hinder inom täckningsområdet.
- Avbrott i kommunikationen kan förekomma, beroende på tillbehören. Enheter som mikrovågsugnar och trådlösa nätverk använder samma frekvensband (2,4 GHz) som Magic-fjärrkontrollen. Det kan orsaka avbrott i kommunikationen.
- Magic-fjärrkontrollen kanske inte fungerar som den ska om en trådlös router (AP) finns inom 1 meter från TV:n. Din trådlösa router ska vara placerad mer än 1 m från TV:n.
- Plocka inte isär batteriet, och utsätt det inte för hetta.
- Tappa inte batteriet. Undvik att utsätta batteriet för extrema stötar.
- Om du sätter i batteriet åt fel håll kan det orsaka en explosion.

## ANVÄNDA ANVÄNDARHANDBOKEN

Användarhandboken gör det lättare för dig att få detaljerad information om TV:n.

- 1 Tryck på  (**Home**) för att komma till **Home** Start-menyn.
- 2 Välj **INSTÄLLNINGAR** → **SUPPORT**.
- 3 Välj **Bruksanvisning** och tryck på **Mittknappen(OK)**.

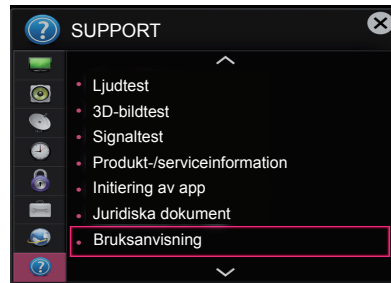

## SKÖTSEL

### Rengöra TV:n

Rengör TV:n regelbundet för att bibehålla optimal prestanda och förlänga produktens livslängd.



#### VARNING!

- Se först till att stänga av strömmen och koppla bort strömkabeln och alla andra kablar.
- Om TV:n står oövervakad och oanvänd under lång tid bör du dra ur stickproppen för att förhindra skador p.g.a. åska eller spänningsfall.

### Skärm, ram, skåp och stativ

- Torka ytan med en torr, ren och mjuk trasa för att avlägsna damm och lätt smuts.
- För att ta bort mer omfattande smuts kan du torka ytan med en mjuk trasa som har fuktats med rent vatten eller utspätt, mild rengöringsmedel. Torka sedan direkt med en torr trasa.



#### VARNING!

- Undvik att röra vid skärmen eftersom det kan skada den.
- Du bör inte trycka, gnugga eller slå på ytan med dina fingernaglar eller ett vasst objekt, eftersom det kan orsaka repor på skärmen och bildförvrängning.
- Använd inte kemikalier eftersom det kan skada produkten.
- Spraya inte vätska på ytan. Om det kommer in vatten i TV:n kan det resultera i brand, elektriska stötar eller tekniska fel.

### Strömkabel

Ta regelbundet bort damm och smuts som samlats på strömkabeln.

## FELSÖKNING

Problem	Lösning
Kan inte manövrera TV:n med fjärrkontrollen.	<ul style="list-style-type: none"> <li>• Kontrollera fjärrkontrollens sensor och försök igen.</li> <li>• Kontrollera om det finns något hinder mellan produkten och fjärrkontrollen.</li> <li>• Kontrollera om batterierna fortfarande fungerar och är korrekt isatta (+ till +, - till -).</li> </ul>
Ingen bild visas och inget ljud hörs.	<ul style="list-style-type: none"> <li>• Kontrollera att produkten är påslagen.</li> <li>• Kontrollera att strömkabeln är ansluten till ett eluttag.</li> <li>• Kontrollera om det finns något problem med eluttaget genom att ansluta andra produkter.</li> </ul>
TV:n stängs plötsligt av.	<ul style="list-style-type: none"> <li>• Kontrollera inställningarna för strömkontroll. Strömförsörjningen kan avbrytas.</li> <li>• Kontrollera om <b>Automatisk standby</b> (Beroende på modell) / <b>Insomningstimer</b> / <b>Avstängningstid</b> är aktiverad i avsnittet om inställning av <b>TID</b>.</li> <li>• Om det inte finns någon signal medan TV:n är på kommer den att stängas av automatiskt efter 15 minuters inaktivitet.</li> </ul>
När du ansluter till en dator (HDMI/DVI) visas "Ingen signal" eller "Ogiltigt format".	<ul style="list-style-type: none"> <li>• Stäng av/slå på TV:n med fjärrkontrollen.</li> <li>• Återslut HDMI-kabeln.</li> <li>• Starta om datorn när TV:n är på.</li> </ul>

## SPECIFIKATIONER

Trådlös modul (LGSBW41), Specifikationer			
Trådlös nätverks		Bluetooth	
Standard	IEEE 802.11a/b/g/n	Standard	Bluetooth-version 3.0
Frekvensområde	2400 till 2483.5 MHz 5150 till 5250 MHz 5725 till 5850 MHz (För icke-EU-länder)	Frekvensområde	2400 ~ 2483.5 MHz
Uteffekt (Max.)	802.11a: 13 dBm 802.11b: 15 dBm 802.11g: 14 dBm 802.11n – 2.4GHz: 16 dBm 802.11n – 5GHz: 16 dBm	Uteffekt (Max.)	10 dBm eller lägre
<ul style="list-style-type: none"> <li>• Då kanalbandet som används i landet kan avvika kan användaren varken ändra eller justera funktionsfrekvensen. Produkten är inställd efter den regionala frekvenstabellen.</li> <li>• Den enheten här ska installeras och användas med ett avstånd om minst 20 centimeter mellan enheten och användaren. Denna fras är ett allmänt meddelande angående tittarmiljö.</li> </ul>			
<h1>CE 0197</h1>			





# BRUKERHÅNDBOK LED-TV\*

\* LED-TV-en fra LG har LCD-skjerm med LED-baklys.

Les gjennom manualen nøye før bruk av tv.  
NB! Ta vare på denne informasjonen for fremtidig referanse.

[www.lg.com](http://www.lg.com)

## INNHOLDSFORTEGNELSE

### 3 LISENSER

---

### 3 MERKNAD OM PROGRAMVARE MED ÅPEN KILDEKODE

---

### 3 KONFIGURASJON AV EKSTERN KONTROLLENHET

---

### 4 SIKKERHETSINSTRUKSJONER

---

- 10 - Vise 3D-bilder (bare 3D-modeller)

### 12 INSTALLERING

---

### 12 MONTERING AV TV

---

- 12 Pakke ut  
15 Kjøpes separat  
16 Deler og knapper  
17 - Bruke joystick-knappen  
18 Løfting og flytt av TV  
19 Bordmontering  
20 Veggmontering

### 21 FJERNKONTROLL

---

### 23 FUNKSJONER FOR DEN MAGISKE FJERNKONTROLLEN

---

- 24 Registrere den magiske fjernkontrollen  
24 Slik bruker du den magiske fjernkontrollen  
25 Forholdsregler for bruk av den magiske fjernkontrollen

### 25 BRUK AV MANUALEN

---

### 26 VEDLIKEHOLD

---

- 26 Rengjøring av TV  
26 - Skjerm, ramme, kabinett og stativ  
26 - Strømledning

### 26 FEILSØKING

---

### 27 SPESIFIKASJONER

---

#### ADVARSEL

- Dersom en ADVARSEL- melding blir ignorert, kan dette medføre alvorlige personskader eller død.

#### FORSIKTIG

- Dersom en FORSIKTIG- advarsel kommer fram er det viktig å være varsom slik at du undviker personskader.

#### MERK

- Merknadene inneholder informasjon som kan gi deg en bedre forståelse samt hjelp med å ta i bruk produktet på en sikker måte. Se til å lese sikkerhetsforbeholdene nøye før du bruker produktet.

## LISENSER

Hvilke lisenser som støttes, avhenger av modellen. Hvis du vil ha mer informasjon om lisenser, kan du gå til [www.lg.com](http://www.lg.com).



## MERKNAD OM PROGRAMVARE MED ÅPEN KILDEKODE

Besøk <http://opensource.lge.com> for å motta kildekoden under GPL, LGPL, MPL og andre åpne kildelisenser som dette produktet inneholder.

I tillegg til kildekoden er alle lisensvilkår, garantifraskrivelser og merknader om opphavsrett tilgjengelige for nedlasting.

LG Electronics vil også sende deg åpen kildekode på CD-ROM mot å få dekket distribusjonskostnadene, inkludert utgifter til media, frakt og ekspedisjon. Send en forespørsel til [opensource@lge.com](mailto:opensource@lge.com). Tilbudet gjelder i tre (3) år fra kjøpsdatoen for dette produktet.

NORSK

## KONFIGURASJON AV EKSTERN KONTROLLENHET

Gå til [www.lg.com](http://www.lg.com) hvis du vil ha installeringsinformasjon for ekstern kontrollenhet.

### Isolator

“Utstyr som er koplet til beskyttelsesjord via nettplugg og/eller via annet jordtilkoplest utstyr - og er tilkoplest et kabel-TV nett, kan forårsake brannfare.

For å unngå dette skal det ved tilkopling av utstyret til kabel-TV nettet installeres en galvanisk isolator mellom utstyret og kabel-TV nettet.”

## SIKKERHETSINSTRUKSJONER



Les disse forholdsreglene nøye før du bruker produktet.

### ADVARSEL

NORSK



- Ikke plasser TV-en eller fjernkontrollen på følgende steder:
  - Steder som utsettes for direkte sollys
  - Steder med mye fukt
  - I nærheten av varmekilder som komfyrer eller andre enheter som avgir varme.
  - Nær kjøkkenbenker eller luftfuktere der produktet kan utsettes for damp eller olje.
  - Områder som utsettes for regn eller vind.
  - Nær vannbeholdere som vaser.

Resultatet bli elektrisk støt, brann, feil eller skader på produktet.



- Ikke plasser produktet på steder hvor det kan utsettes for støv. Dette kan utgjøre en brannrisiko.

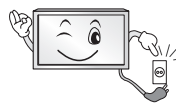

- Produktet kobles fra via stikkkontakten. Kontakten må være lett tilgjengelig.



- Ikke ta på kontakten med våte hender. Dersom pinnene på støpselet blir våte eller støvete er det nødvendig å tørke av helt slik at det ikke forårsaker elektrisk støt.



- Sørg for at strømledningen kobles til en jordet stikkontakt. (Unntatt enheter som ikke er jordet.) Du kan få støt eller bli skadet.

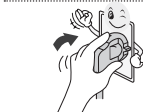

- Fest strømledningen skikkelig. Hvis strømledningen ikke er skikkelig festet, kan det oppstå brann.



- Sørg for at strømledningen ikke kommer i kontakt med varme gjenstander, for eksempel varmeovner. Dette kan forårsake brann eller elektrisk støt.



- Ikke plasser tunge gjenstander eller selve produktet på strømledninger. Hvis du gjør dette, kan det føre til elektrisk støt eller brann.





- Plasser antennekabelen slik at ikke regn kommer inn. Dette kan forårsake vannskader på produktet og føre til elektrisk støt.



- Hvis du monterer TV-en på en vegg, må den ikke installeres ved å henge strøm- og signalkabler på baksiden av TV-en. Det kan føre til elektrisk støt eller brann.

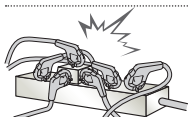

- Unngå å koble for mange apparater til samme strømuttak. Hvis du gjør dette, kan det føre til brann som følge av overopphvarming.

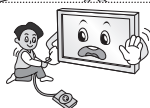

- Ikke slipp produktet i bakken, og pass på at det ikke velter når du kobler til eksterne enheter. Dette kan forårsake personskade eller skade på enheten.



- Hold vinylemballasjen og tørkemiddelet unna barn. Det fuktabsorberende materialet kan være helseskadelig ved svelging. Hvis noen svelger dette, må du prøve å få personen til å kaste opp, og oppsøke nærmeste sykehus. Vinylemballasjen kan innebære kvelningsfare. Hold den utenfor rekkevidde for barn.



- Sørg for at barn ikke klatrer på eller henger i TV-en. Ellers kan TV-en falle ned eller velte, noe som kan føre til alvorlig personskade.



- Vær forsiktig når du kasserer brukte batterier, slik at barn ikke putter dem i munnen. Hvis barn svelger batterier, må lege oppsøkes umiddelbart.



- Ikke sett inn en strømleder (for eksempel en metallpinne) i en av endene av strømledningen mens den andre er koblet til stikkkontakten i veggen. I tillegg må du unngå å ta på strømledningen rett etter at du har koblet den til stikkkontakten. Dette kan føre til elektrisk støt. (Avhengig av modell)



- Ikke plasser eller oppbevar lettantennelig materiale i nærheten av produktet. Uaktsom håndtering av lettantennelig materiale kan føre til eksplosjon eller brann.



- Ikke la metallgjenstander, for eksempel mynter, hårnåler, spisepinner eller metalltråd, komme inn i produktet. Dette gjelder også brennbare gjenstander som papir og fyrstikker. Barn må være spesielt forsiktige. Elektrisk støt, brann eller andre skader kan oppstå. Hvis et fremmedlegeme kommer inn i produktet, må du koble fra strømledningen og kontakte kundestøtte.



- Ikke spray vann på produktet eller vask det med lettantennelig materiale (tynner eller benzen). Dette kan føre til brann eller elektrisk støt.



- Ikke utsett produktet for støt eller slag, og pass på at gjenstander ikke kommer inn i produktet. Ikke la noe falle ned på skjermen. Hvis dette skjer kan du eller produktet bli skadet.



- Unngå å berøre produktet eller antennen i tordenvær. Dette kan føre til elektrisk støt.

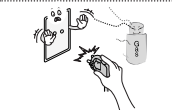

- Berør aldri stikkkontakten i veggen ved gasslekkasje. Åpne vinduet og luft ut. Det kan føre til brann eller brannskade som følge av gnister.



- Pass på at du ikke prøver å reparere, endre, eller demontere produktet etter eget vitende, da dette kan forårsake brann eller elektrisk støt. Vær vennlig å kontakte kundestøtte for videre hjelp med feilsøking, kontroll, eller reparasjon på telefonnummer: 800 187 40/ epost: [HYPERLINK "mailto:norwaycic@lge.com/%20chat"](mailto:HYPERLINK%20chat%20norwaycic@lge.com) norwaycic@lge.com/ chat: [HYPERLINK "http://www.lg.com/no/www.lg.com/no"](http://www.lg.com/no/www.lg.com/no).



- Hvis noe av det følgende oppstår, må du umiddelbart koble fra produktet og kontakte service.
  - Produktet har blitt utsatt for støt eller slag
  - Produktet har blitt skadet
  - Det har kommet fremmedelemerter inn i produktet
  - Produktet avgir røyk eller lukt
 Dette kan føre til elektrisk støt eller brann.



- Dersom du tenker å la produktet stå ubrukt en stund, koble fra ledningen. Dette er slik at støv ikke skal kunne lede til strømlekkasje eller elektrisk støt.



- Unngå væske på apparatet, og plasser ei gjenstander som er fylt med flytende produkt.

- Ikke monter dette produktet på en vegg hvor det kan utsettes for olje eller oljetåke. Dette kan skade produktet og føre til at det faller ned fra veggen.

**FORSIKTIG**

- Monter produktet utenfor rekkevidde av radiobølger.

- Det er nødvendig at avstanden mellom utendørsantenne og strømledninger er tilstrekkelig lang nok for at de ikke kan berøre hverandre dersom antennen skulle falle ned. Dette kan forårsake støt.



- Plasser ikke produktet på ustabile overflater som ikke er flate. For små overflater eller der det kan forekomme vibrasjoner bør også unngås for plassering av produktet. Disse faktorene kan føre til produkt eller personskader.

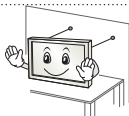

- Dersom produktet ska plasseres på et stativ er det nødvendig at alle forbehold tas slik at det ikke velter.



- Batterier bør ikke utsettes for høy varme- Unnvik derfor å utsette de for direkte sollys og varmekilder.



- Du skal KUN bruke oppladningsbare batterier i batteriladeren.

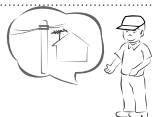

- Ta hjelp fra en kvalifisert servicetekniker til å montere antenne.

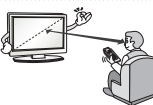

- Når du ser på TV anbefales en avstand fra skjermen som er minst to til syv ganger så lang som skjermens diagonale lengde. Ser du på TV over lengre tid, kan du oppleve uklart syn.

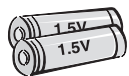

- Bruk bare den type batteri som er angitt. Hvis ikke, kan fjernkontrollen bli ødelagt.

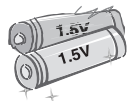

- Ikke bland nye og gamle batterier, da de kan opphetes.



- Batterierne må ikke utsettes for høy varme - unnvik derfor å utsette dem for direkte sollys, ovner, peiser og andre varmekilder.



- Du skal KUN bruke oppladningsbare batterier i batteriladeren.

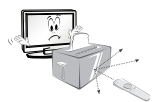

- Sørg for at det ikke finnes noen gjenstander mellom fjernkontrollen og sensoren.



- Sollys eller annet kraftig lys kan forstyrre signalet fra fjernkontrollen. I slike tilfeller demper du lyset i rommet.

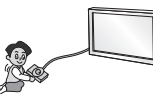

- Når du skal koble til eksterne enheter som spillkonsoller, må du sørge for at kablene er lange nok. Ellers kan produktet falle ned, noe som kan føre til personskaade eller skade på produktet.



- Ikke slå produktet på eller av ved å sette inn eller ta ut støpselet fra stikkkontakten. (Ikke bruk støpselet som av/på-bryter.) Dette kan føre til teknisk feil eller elektrisk støt.

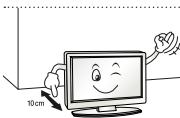

- Følg monteringsinstruksjonene nedenfor for å forebygge overoppheting av produktet.
  - Avstanden mellom produktet og veggen bør være mer enn 10 cm.
  - Ikke monter produktet på et sted med utilstrekkelig ventilasjon (f.eks. på en bokhylle eller i et skap).
  - Ikke plasser produktet på et teppe eller en polstret overflate.
  - Pass på at lufteventilen ikke blokkeres av tekstiler som duker eller gardiner.

Hvis du ikke gjør dette, kan det føre til brann.

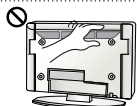

- Pass på at du ikke berører luftehullene når du ser på TV i lengre perioder, siden luftehullene kan bli varme. Dette berører ikke funksjonen eller ytelsen til produktet.

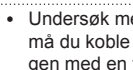

- Undersøk med jevne mellomrom ledningen til apparatet. Hvis ledningen ser skadet eller slitt ut, må du koble den fra, slutte å bruke apparatet, og få en autorisert reparatør til å skifte ut ledningen med en tilsvarende reserveledning.



- Unngå at det samler seg støv på pinnene på støpselet eller i stikkkontakten. Dette kan utgjøre en brannrisiko.

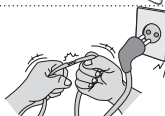

- Beskytt strømledningen mot fysiske eller mekaniske belastninger, som å bli vridd, bøyd, klemmt i en døråpning, eller kjørt eller tråkket på. Vær oppmerksom på støpsler, veggkontakter, samt stedet hvor strømledningen kommer ut av apparatet.



- Ikke trykk hardt på panelet med hånden eller en skarp gjenstand, for eksempel en spiker, blyant eller penn. Du må heller ikke lage riper i panelet.



- Unngå å berøre skjermen eller holde fingrene mot den i lengre tid. Dette kan forårsake forbigående forvrengning på skjermen.



- Ved rengjøring av produktet og komponentene kobler du fra strømmen og tørker av med en myk klut. For kraftig trykk kan forårsake riper eller misfarging. Ikke spray med vann eller tørk av med en fuktet klut. Bruk aldri vindusvask, pussemidler for bil eller industrielt bruk, slipemidler eller voks, benzen, alkohol osv., fordi dette kan skade produktet og skjermen. Ellers kan resultatet bli elektrisk støt, brann, feil eller skader på produktet.

- Så lenge denne enheten er koblet til stikkkontakten i veggen, er den ikke koblet fra strømkilden selv om du slår av enheten ved hjelp av bryteren.



- Når du skal koble fra kabelen, må du gripe selve kontakten og trekke den ut. Hvis ledningene inne i strømkabelen rives løs, kan dette forårsake brann.



- Når du skal flytte produktet, må du først slå av strømmen. Deretter kobler du fra strømledning, antennekabel og alle andre tilkoblede kabler. TV-en eller strømledningen kan bli skadet, noe som kan utgjøre en brannrisiko eller forårsake elektrisk støt.



- Samarbeid om å flytte eller pakke ut produktet fordi det er tungt. Hvis du ikke gjør dette, kan det føre til personskade.



- Kontakt kundestøtte én gang i året for å rengjøre delene inne i produktet. Støv som samles opp, kan forårsake mekanisk svikt.



- La kvalifisert servicepersonell utføre alt vedlikehold. Vedlikehold er nødvendig når apparatet har blitt skadet på noe som helst vis. Dette kan for eksempel være hvis strømledningen eller støpselet har blitt skadet, væske har blitt sølt eller gjenstander har kommet inn i apparatet, eller hvis det har blitt utsatt for regn eller fuktighet, ikke fungerer som det skal, eller har blitt mistet i bakken.



- Hvis produktet er kaldt ved berøring, kan det forekomme en lett flimring når det slås på. Dette er normalt, det er ingenting galt med produktet.



- Skjermen er et høyteknologisk produkt med en oppløsning på mellom to og seks millioner piksler. Du kan se ørsmå svarte eller fargede (røde, blå eller grønne) prikker med en størrelse på 1 ppm på skjermen. Dette er ikke en feil og påvirker ikke produktets ytelse eller driftssikkerhet. Det samme fenomenet oppstår for tredjepartsprodukter og utgjør ikke grunnlag for bytte eller refusjon av produktet.



- Avhengig av hvor du befinner deg i forhold til skjermen, kan lysstyrken eller fargene se ut til å variere. Dette fenomenet skyldes skjermens egenskaper. Det påvirker ikke produktets ytelse og er ikke en feil.

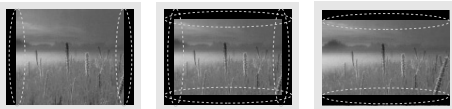

- Hvis et stillbilde vises på skjermen i lang tid (for eksempel en kanallogo, skjermmeny eller en scene fra et TV-spill), kan dette skade skjermen ved at bildet "brennes fast". Garantien dekker ikke denne typen skade på produktet. Ikke vis statiske bilder på TV-skjermen i lengre perioder (2 eller flere timer for LCD, 1 eller flere timer for Plasma-TV), slik at du unngår bildebrenning. Hvis bredde-/høydeforholdet er satt til 4:3 over en lengre periode, kan bildebrenning forekomme langs kantene av skjermen. Det samme fenomenet oppstår for tredjepartsprodukter og utgjør ikke grunnlag for bytte eller refusjon av produktet.

#### • Generert lyd

- "Knakende" lyd: En knakende lyd som oppstår når du ser på eller slår av TV-en, og som skyldes at plasten trekker seg sammen som følge av endringer i temperatur og fuktighet. Denne lyden er normal for produkter der temperaturendringer fører til at materialer trekker seg sammen eller utvides. Summing fra elektroniske kretser / skjerm: En lav lyd som genereres av en krets med høy hastighet som leverer høy spenning som driver produktet. Dette varierer avhengig av produktet. Denne genererte lyden påvirker ikke produktets ytelse eller driftssikkerhet.

## Vise 3D-bilder (bare 3D-modeller)



### ADVARSEL

#### Visningsmiljø

- Visningstid
  - Når du ser på 3D, bør du ta en pause på 5–15 minutter hver time. Hvis du ser på 3D en lang stund, kan du oppleve hodepine, svimmelhet, tretthet eller slitne øyne.

#### Personer med kroniske lidelser eller anfall som utløses av lysfølsomhet

- Noen seere kan få krampeanfall, epilepsianfall eller andre symptomer når de blir utsatt for blinkende lys eller visse mønstre i 3D-innhold.
- Ikke se på video i 3D hvis du er kvalm, gravid og/eller har kroniske lidelser som epilepsi, hjertesykdom, problemer med blodtrykk osv.
- 3D-innhold anbefales ikke for personer med stereblindhet eller stereoanomi. Disse personene kan oppleve dobbeltsyn eller ubehag.
- Hvis du er skjeløyd eller lider av amblyopi (svaksynthet) eller astigmatisme, kan du ha problemer med dybdesynet og kan oppleve tretthet og dobbeltsyn. Hyppigere pauser enn for gjennomsnittspersonen anbefales.
- Hvis du har ulikt syn på høyre og venstre øye, bør du korrigere synet før du ser på 3D-innhold.

#### Symptomer som krever at du slutter eller lar være å se på 3D-innhold

- Ikke se på 3D-innhold når du er sliten, har sovet for lite, arbeidet for mye eller drukket alkohol.
- Hvis du opplever slike symptomer, bør du la være å se på 3D-innhold til symptomene gir seg.
  - Hvis slike symptomer vedvarer, bør du kontakte lege. Symptomene inkluderer hodepine, øyesmerter, svimmelhet, kvalme, hjertebank, uskarpt syn, ubehag, dobbeltsyn, visuelt ubehag eller tretthet.

**FORSIKTIG****Visningsmiljø**

- Visningsavstand
  - Når du ser på 3D, anbefaler vi en avstand til skjermen som er minst dobbelt så lang som skjermens diagonale lengde. Hvis du opplever ubehag når du ser på 3D, bør du flytte deg lenger unna TV-en.

**Visningsalder**

- Småbarn/barn
  - Barn under 6 år skal ikke se på eller bruke 3D.
  - Barn under 10 år kan overreagere eller bli svært oppspilte fordi synet deres fortsatt er under utvikling. De kan for eksempel prøve å berøre skjermen eller hoppe inn i den. Vær spesielt forsiktig og oppmerksom når barn skal se på 3D-innhold.
  - Fordi avstanden mellom barns øyne er mindre enn hos voksne, vil 3D-effekten virke sterkere på dem. Det samme 3D-bildet vil derfor se ut til å ha større stereoskopisk dybde for barn.
- Tenåringer
  - Tenåringer under 19 år kan være følsomme for lysstimulering fra 3D-innhold. De bør ikke se lenge på 3D-innhold hvis de er slitne.
- Eldre
  - Sammenlignet med ungdom kan eldre oppleve en svakere 3D-effekt. Ikke sitt nærmere TV-en enn den anbefalte avstanden.

**Forholdsregler når du bruker 3D-briller**

- Bruk 3D-briller fra LG. Ellers er det ikke sikkert at 3D-innhold vises på riktig måte.
- Ikke bruk 3D-brillene i stedet for korrigerende briller, solbriller eller vernebriller.
- Modifiserte 3D-briller kan være anstrengende for øynene eller forvrengte bildet.
- Ikke oppbevar 3D-brillene på svært varme eller kalde steder. Dette kan misforme brillene.
- 3D-brillene er skjøre og kan lett ripes opp. Bruk alltid en myk, ren klut til å tørke av brilleglassene. Unngå å lage riper i overflaten på 3D-brilleglassene med skarpe gjenstander. Bruk heller ikke kjemikalier når du rengjør dem.

**MERK**

- Illustrasjonen kan avvike fra din TV.
- Skjermbildet på TV-en din kan være litt annerledes enn det som vises i denne håndboken.
- De tilgjengelige menyene og alternativene kan variere avhengig av inndatakilde og produktmodell.
- TV-en kan få nye funksjoner i fremtiden.
- TV-en kan settes i standbymodus for å redusere strømforbruket. TV-en bør være slått av hvis den ikke skal brukes på en stund, siden dette vil redusere strømforbruket.
- Energiforbruket kan reduseres betydelig hvis lysstyrken for bildet reduseres, og dette vil redusere de totale brukskostnadene.

## INSTALLERING

- 1 Åpne pakken, og kontroller at tilbehøret følger med.
- 2 Fest stativet på TV-apparatet.
- 3 Koble en ekstern enhet til TV-apparatet.
- 4 Kontroller at nettverkstilkoblingen er tilgjengelig.  
Du kan bare bruke TV-funksjonene når nettverkstilkoblingen er opprettet.

## MONTERING AV TV

### Pakke ut

Kontroller at produktesken inneholder følgende artikler. Hvis det er noe som mangler, må du kontakte den lokale forhandleren du kjøpte produktet hos. Illustrasjonene i denne håndboken kan avvike fra faktisk produkt og artikkel.

**FORSIKTIG**

- Ikke bruk kopier som ikke er godkjente, siden det kan påvirke produktets sikkerhet og levetid.
- Garantien dekker ikke eventuelle materielle skader eller personskafer som skyldes bruk av kopier som ikke er godkjent.
- Noen modeller har en tynn film festet til skjermen, og denne filmen må ikke fjernes.

**MERK**

- Hvilke artikler som leveres med produktet, avhenger av modellen.
- Produktspesifikasjonene eller innholdet i denne håndboken kan endres uten forhåndsvarsel ved oppgradering av produktfunksjoner.
- For at tilkoblingen skal bli optimal, bør endene på HDMI-kabler og USB-enheter være mindre enn 10 mm tykke og 18 mm lange. Hvis USB-kabelen eller USB-minnepinnen ikke passer til USB-porten på TV-en, bruker du en USB-skjøtekabel som støtter USB 2.0.

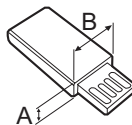
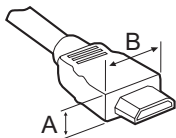

\* A ≤ 10 mm

\* B ≤ 18 mm



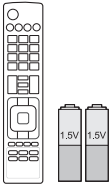

**Fjernkontroll og batterier (AAA)**

(Avhengig av modell)  
Fjernkontrollen er ikke inkludert for alle salgsmarkeder.  
(Se s. 21, 22)

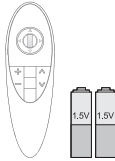

**Den magiske fjernkontrollen, batterier (AA)**

(Bare UB80\*\*, UB82\*\*, UB83\*\*)  
(Se s. 23)

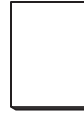

**Brukerhåndbok**



**Strømkabel**



**Kino-3D-briller**

Antallet 3D-briller kan variere avhengig av land og modell.  
(Bare UB83\*\*)

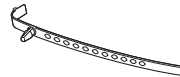

**Kabelholder**

(Se s. A-5)

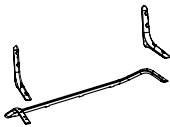

**Stativ/Stativsokkel**

(Bare UB83\*\*-ZB)  
(Se s. A-4)

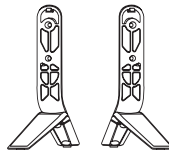

**Stativsokkel**

(Bare UB83\*\*-ZG)  
(Se s. A-3)

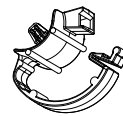

**Kabelklemmer**

2EA  
(Se s. A-5)



**SCART-kabel**  
(Se s. A-22)

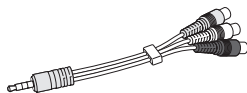

**Komposittkjøtekabel**  
(Se s. A-14, A-15)

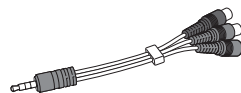

**Komponentkabel**  
(Se s. A-14)

NORSK



**Stativskruer**  
8EA, M4 x L20  
(Bare UB83\*\*-ZB)  
(Se s. A-4)  
4EA, M4 x L20  
(Bare UB80\*\*, UB82\*\*)  
(Se s. A-3)



**Stativskruer**  
4EA, M4 x L21  
(Bare UB83\*\*-ZG)  
(Se s. A-3)

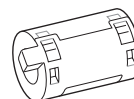

**Ferrittkjerne**  
(Avhengig av modell)

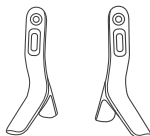

**Stativskokkel**  
(Bare UB80\*\*, UB82\*\*)  
(Se s. A-3)

**MERK****Slik bruker du ferrittkjerne (Avhengig av modell)**

- Bruk ferrittkjerne for å redusere den elektromagnetiske interferensen i LAN-kabelen. Surr LAN-kabelen én gang rundt ferrittkjerne. Plasser ferrittkjerne i nærheten av TV-en.



[Tverrsnitt av ferrittkjerne]

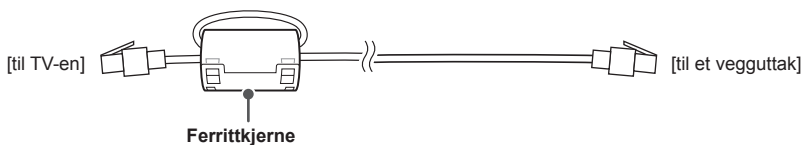

## Kjøpes separat

Tilleggsutstyr kan endres uten varsel for å bedre kvaliteten.  
Kontakt forhandleren for kjøp av disse elementene.  
Disse enhetene fungerer bare med bestemte modeller.

**AG-F\*\*\*DP**

Sett med to briller

**AG-F\*\*\***

Kino-3D-briller

**AN-MR500**

Den magiske fjernkontrollen

**AN-VC5\*\***

Kamera for videosamtaler

**LG-lydenhet**

Kompatibilitet	UB82** UB80**	UB83**
<b>AG-F***DP</b> Sett med to briller		•
<b>AG-F***</b> Kino-3D-briller		•
<b>AN-MR500</b> Den magiske fjernkontrollen	•	•
<b>AN-VC5**</b> Kamera for videosamtaler	•	•
<b>LG-lydenhet</b>	•	•

Modellnavnet eller utformingen kan endres avhengig av oppgradering av produktfunksjoner, retningslinjer eller forhold hos produsenten.

## Deler og knapper

Type A : UB83\*\*-ZB

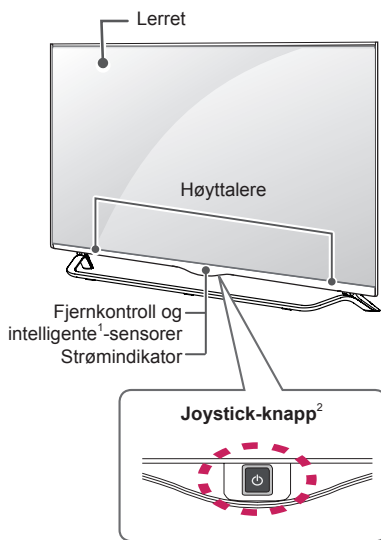

Type C : UB83\*\*-ZG

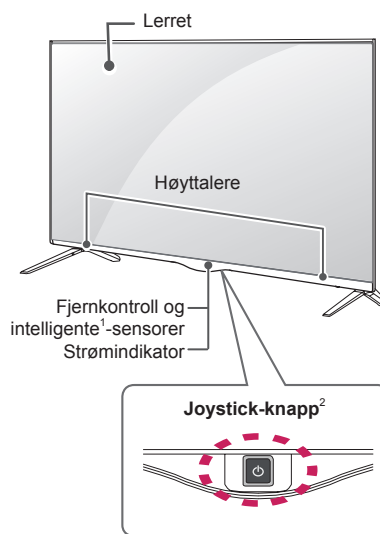

Type B : UB80\*\*, UB82\*\*

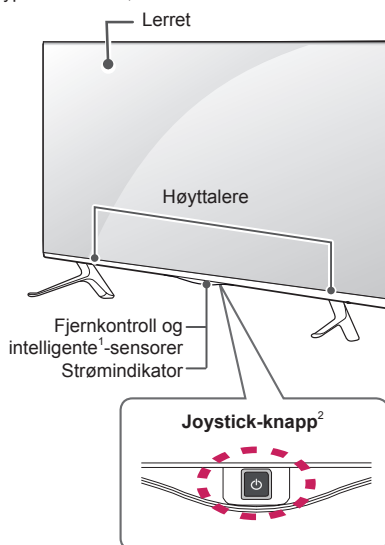

- 1 Intelligente sensorer – justerer bildekvaliteten etter omgivelsene.
- 2 Joystick-knapp - Denne knappen finner du bak på TV-skjermen.



**! MERK**

- Du kan slå strømindikatorlampen på eller av ved å velge **ALT** i hovedmenyene.

**Bruke joystick-knappen**

Ved hjelp av joystick-knappen kan du enkelt betjene TV-funksjoner ved å trykke eller bevege knappen opp, ned, mot venstre og mot høyre.

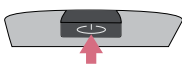
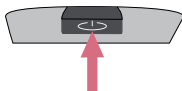
**Grunnleggende funksjoner**

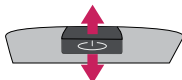



	Slå på	Når TV-en er av, kan du trykke én gang på joystick-knappen.
	Slå av	Når TV-en er på, kan du trykke på joystick-knappen i noen sekunder. (Hvis Meny-knappen vises på skjermen, kan du gå ut av menyen ved å trykke på og holde nede joystick-knappen.)
	Volumkontroll	Hvis du skyver joystick-knappen mot venstre eller høyre, kan du justere volumet.
	Programkontroll	Hvis du skyver joystick-knappen opp eller ned, kan du bla gjennom kanalene.

**! MERK**

- Hvis du skyver joystick-knappen opp, ned eller mot venstre eller høyre, må du være forsiktig så du ikke trykker på knappen. Hvis du trykker på knappen først, kan du ikke justere lydvolum og lagrede programmer.

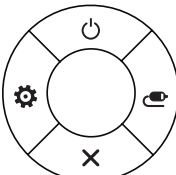
**Justere menyen**

Trykk på joystick-knappen når TV-en er på. Du kan justere menyelementer (☰, ⚙, ✕, 📺) ved å bevege joystick-knappen opp, ned, mot venstre og mot høyre.

	 <b>Avslutt</b>	Slå av.
	 <b>Innstillinger</b>	Brukes til å vise hovedmenyen.
	 <b>lukk</b>	Brukes til å avslutte alle skjermvisninger og gå tilbake til TV-visning.
	 <b>Inngangsliste</b>	Brukes til å endre innsignalkilde.

## Løfting og flytt av TV

Hvis TV-en skal løftes eller flyttes, må du lese informasjonen nedenfor for å unngå riper eller skader på TV-en, og for å sikre trygg transport uavhengig av type og størrelse.



### FORSIKTIG

- Unngå å ta på skjermen til enhver tid, siden dette kan forårsake skader på skjermen.
- Hvis TV-en skal flyttes, anbefales det at den oppbevares i esken eller emballasjen den ble levert i.
- Før du flytter eller løfter TV-en, må du koble fra strømledningen og alle andre kabler.
- Når du holder TV-en, bør du ha skjermen vekk fra deg for å unngå skade.

NORSK

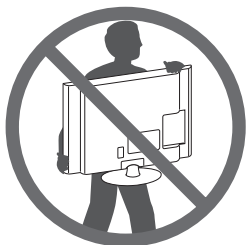

- Ta en godt tak oppå og under TV-en, og hold den slik. Ikke hold i den transparente delen, høyttalerne eller høyttalergillene.

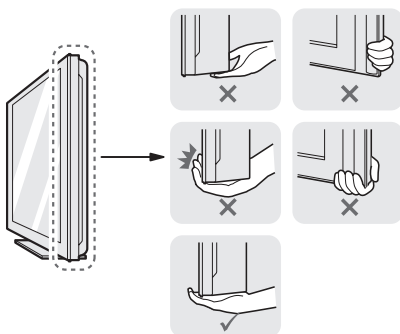

- Når en stor TV skal transporteres, bør det være minst to personer som hjelper til.
- Hvis TV-en skal transporteres for hånd, skal den holdes som vist i illustrasjonen nedenfor.

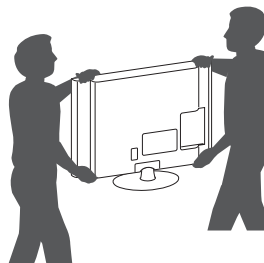

- TV-en må ikke utsettes for støt eller for mye vibrering under transport.
- Under transport må TV-en holdes oppreist. Den må aldri legges på siden eller helle mot venstre eller høyre.
- Ikke bruk makt, dette kan skade skjermen.
- Vær forsiktig for ikke å skade joystick-knappen som stikker ut når du håndterer TV-en.

## Bordmontering

- Løft og vipp TV-en i oppreist posisjon på et bord.
  - La det være (minst) 10 cm avstand fra vegg for å sikre tilstrekkelig ventilasjon.

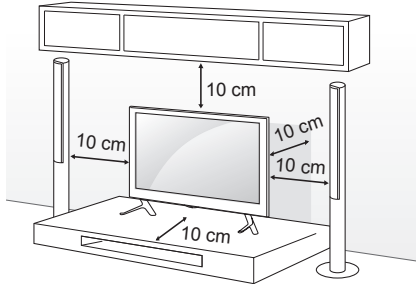

- Koble strømledningen til en stikkontakt.



### FORSIKTIG

- Ikke sett TV-en i nærheten av eller på varmekilder, for det kan føre til brann eller andre skader.

## Feste TV-en på vegg

(Denne funksjonen er ikke inkludert for alle modeller.)

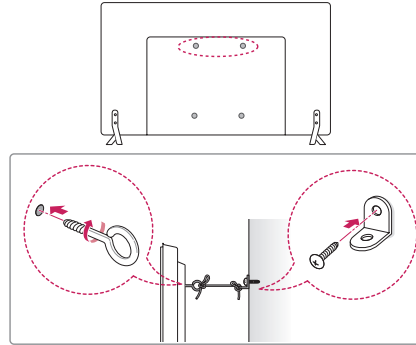

- Sett inn øyeboltene, eller TV-brakettene og boltene, på baksiden av TV-en, og stram dem til.
  - Hvis det allerede er plassert bolter i hullene til øyeboltene, fjerner du disse først.
- Monter veggbrakettene med boltene på vegg. Innrett plasseringen av veggbrakettene med øyeboltene på baksiden av TV-en.
- Fest øyeboltene og veggbrakettene godt til hverandre med et kraftig tau. Pass på at tauet blir vannrett med den plane overflaten.



### FORSIKTIG

- Pass på at ikke barn klatrer eller henger på TV-en.



### MERK

- Bruk en plattform eller et kabinett som er sterkt og stort nok til at TV-en står støtt.
- Braketter, bolter og tau følger ikke med. Du kan skaffe annet tilleggstryr fra den lokale forhandleren.

## Veggmontering

Fest en veggmonteringsbrakett forsiktig på baksiden av TV-en, og installer braketten på en solid vegg som står loddrett på gulvet. Kontakt kvalifisert personell hvis du skal feste TV-en på annet byggemateriell.

LG anbefaler at veggmontering utføres av en kvalifisert profesjonell installatør.

Vi anbefaler bruk av LGs veggmonteringsbrakett. Hvis du ikke bruker LGs veggmonteringsbrakett, må du bruke en veggmonteringsbrakett som sørger for at enheten er trygt festet til veggen, med nok plass til å koble til eksterne enheter.

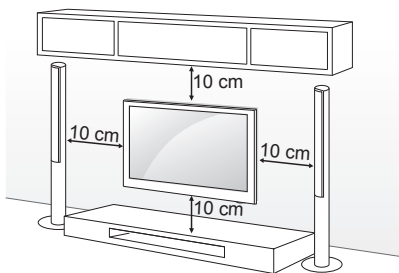

Vær nøye med å bruke skruer og veggmonteringsbraketter som oppfyller kravene i VESA-standarden. Standardmålene for veggmonteringssettene er angitt i tabellen nedenfor.

### Kjøpes separat (veggmonteringsbrakett)

Modell	49/55UB83** 49/55UB82**	42UB82** 40UB80**
VESA (A x B)	400 x 400	200 x 200
Standardskrue	M6	M6
Antall skruer	4	4
Veggmonteringsbrakett	LSW440B MSW240	LSW240B MSW240

### Veggmonteringsbrakett

MSW240	LSW240B	LSW440B

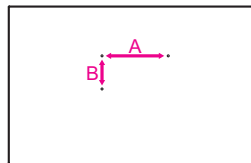

### FORSIKTIG

- Koble fra strømmen først, og flytt eller monter deretter TV-en. Hvis ikke kan det forårsake elektriske støter.
- Hvis du monterer TV-en i taket eller på en hellende vegg, kan den falle ned, noe som kan føre til alvorlig personskade. Bruk en godkjent veggmonteringsbrakett fra LG, og kontakt den lokale forhandleren eller kvalifisert personell.
- Ikke stram skruene for hardt, for det kan skade TV-en og gjøre garantien ugyldig.
- Bruk skruer og veggmonteringer som oppfyller kravene i VESA-standarden. Garantien dekker ikke materielle skader eller personskader som skyldes misbruk eller bruk av tilbehør som ikke er godkjent.



### MERK

- Bruk skruene som er angitt i spesifikasjonene i VESA-standarden.
- Veggmonteringssettet inneholder en installeringshåndbok og alle nødvendige deler.
- Veggmonteringsbraketten er tilleggsutstyr. Du kan skaffe annet tilleggsutstyr fra den lokale forhandleren.
- Lengden på skruene kan variere avhengig av veggfestet. Kontroller at du bruker riktig lengde.
- Hvis du vil ha mer informasjon, kan du se i håndboken som fulgte med veggmonteringen.



## FJERNKONTROLL

Beskrivelsene i denne håndboken er basert på knappene på fjernkontrollen. Les denne håndboken nøye, og bruk TV-en på riktig måte.

Når batteriene må byttes, åpner du dekslet på batterirommet, bytter batteriene (1,5 V AAA) i samsvar med ⊕ og ⊖ på etiketten i batterirommet, og lukker dekslet.

For å fjerne batteriene går du gjennom trinnene for å sette dem inn i motsatt rekkefølge.

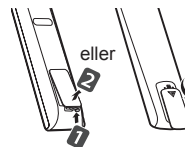

### FORSIKTIG

- Ikke kombiner gamle og nye batterier, for da kan fjernkontrollen bli skadet.
- Fjernkontrollen er ikke inkludert for alle salgsmarkeder.

Du må holde fjernkontrollen mot fjernkontrollsensoren på TV-en.  
(Avhengig av modell)

	<p>⏻ (POWER) Brukes til å slå TV-en av eller på.</p> <p>TV/RAD  Brukes til å velge radio-, TV- og DTV-program.</p> <p>SUBTITLE Viser ønsket undertekst i digital modus.</p> <p>Q. MENU Brukes til å vise hurtigmenyene.</p> <p>GUIDE Viser programguide.</p>
	<p>1 AD Du kan deaktivere funksjonen for lydbeskrivelser ved å trykke på AD-knappen. (Avhengig av modell)</p> <p>1 INFO  Viser informasjonen om det gjeldende programmet og skjermen. (Avhengig av modell)</p> <p>INPUT Brukes til å endre innsignalkilde.</p>
	<p>LIST Viser den lagrede programlisten.</p> <p>⏪ (Mellomrom) Åpne et tomt felt på tastaturet på skjermen. (Avhengig av modell)</p> <p>Q.VIEW Gå tilbake til programmet som ble vist.</p> <p>+ / - Brukes til å justere lydnivået.</p> <p>FAV Brukes til å vise favorittkanallisten.</p>
	<p>2 INFO  Viser informasjonen om det gjeldende programmet og skjermen. (Avhengig av modell)</p> <p>2 3D Brukes til visning av 3D-video. (Avhengig av modell)</p> <p>MUTE  Brukes til å dempe alle lyder.</p> <p>^ P v Brukes til å bla gjennom de lagrede programmene eller kanalene.</p> <p>^ PAGE v Brukes til å gå til forrige eller neste skjermbilde.</p>
<p>SETTINGS Brukes til å vise hovedmenyene.</p> <p>🏠 SMART Åpner Home-menyene.</p> <p>📺 MY APPS Viser listen over programmer.</p> <p>TELETEXT-KNAPPER (  TEXT, T.OPT) Disse knappene brukes for tekst-TV.</p> <p>Navigeringsknapper (opp/ned/venstre/høyre) Brukes til å bla gjennom menyer eller alternativer.</p> <p>OK  Brukes til å velge menyer eller alternativer og bekrefte inndata.</p> <p>↶ BACK Brukes til å gå tilbake til det forrige nivået.</p> <p>EXIT Brukes til å avslutte alle skjermvisninger og gå tilbake til TV-visning.</p>	
<p>3 APP* Velg MHP TV som menykilde. (bare Italia) (avhengig av modell)</p> <p>3 AD Du kan deaktivere funksjonen for lydbeskrivelser ved å trykke på AD-knappen. (Avhengig av modell)</p> <p>REC/* Start opptak, og vis opptaksmenyen. (Gjelder bare støttemodeller klargjort for Time Machine<sup>Ready</sup>)</p>	
<p>LIVE TV Går tilbake til DIREKTE TV.</p> <p>Kontrollknapper (  ,  ,  ,  ,  ) Styrer Premium-innholdet, Time Machine<sup>Ready</sup> eller SmartShare-menyene eller enhetene som er kompatible med SIMPLINK (USB eller SIMPLINK eller Time Machine<sup>Ready</sup>).</p> <p>4 Fargede knapper Brukes for å gå til spesialfunksjoner i noen menyer. (  : Rød,  : Grønn,  : Gul,  : Blå)</p>	

(Avhengig av modell)

NORSK

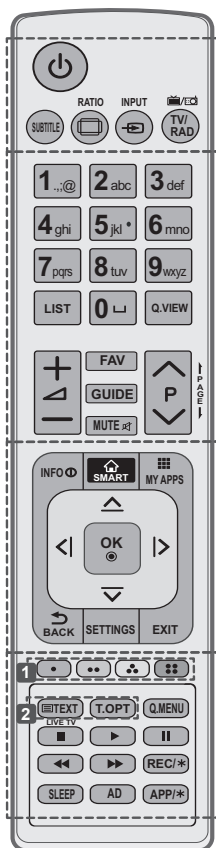

- ⏻ (POWER)** Brukes til å slå TV-en av eller på.
- SUBTITLE** Viser ønsket undertekst i digital modus.
- RATIO** Brukes til å endre størrelsen på et bilde.
- INPUT** Brukes til å endre innsignalkilde.
- TV/RAD** Brukes til å velge radio-, TV- og DTV-program.
- LIST** Viser den lagrede programlisten.
- ⏏ (Mellomrom)** Åpne et tomt felt på tastaturet på skjermen.
- Q.VIEW** Gå tilbake til forrige programmet som ble vist.
- + / -** Brukes til å justere lydnivået.
- FAV** Brukes til å vise favorittkanallisten.
- GUIDE** Viser programguide.
- MUTE** Brukes til å dempe alle lyder.
- ^ P v** Brukes til å bla gjennom de lagrede programmene eller kanalene.
- ← PAGE →** Brukes til å gå til forrige eller neste skjermbilde.
- INFO** Viser informasjonen om det gjeldende programmet og skjermen.
- SMART** Åpner Home-menyene.
- MY APPS** Viser listen over programmer.
- Navigeringsknapper** (opp/ned/venstre/høyre) Brukes til å bla gjennom menyer eller alternativer.
- OK** Brukes til å velge menyer eller alternativer og bekrefte inndata.
- ↶ BACK** Brukes til å gå tilbake til det forrige nivået.
- SETTINGS** Brukes til å vise hovedmenyene.
- EXIT** Brukes til å avslutte alle skjermbilder og gå tilbake til TV-visning.
- 1 Fargede knapper** Brukes for å gå til spesialfunksjoner i noen menyer.  
(●): Rød, (●●): Grønn, (●●●): Gul, (●●●●): Blå
- 2 TELETEXT-KNAPPER** Disse knappene brukes for tekst-TV.
- LIVE TV** Går tilbake til DIREKTE TV.
- Q. MENU** Brukes til å vise hurtigmenyene.
- Kontrollknapper** (■, ▶, II, ◀, ▶▶) Styrer Premium-innholdet, Time Machine<sup>Ready</sup> eller SmartShare-menyene eller enhetene som er kompatible med SIMPLINK (USB eller SIMPLINK eller Time Machine<sup>Ready</sup>).
- REC/\*** Start opptak, og vis opptaksmenyen. (Gjelder bare støttemodeller klargjort for Time Machine<sup>Ready</sup>)
- SLEEP** Angi innsovning.
- AD** Du kan deaktivere funksjonen for lydbeskrivelser ved å trykke på AD-knappen.
- APP/\*** Velg MHP TV som menykilde. (bare Italia) (avhengig av modell)

## FUNKSJONER FOR DEN MAGISKE FJERNKONTROLLEN

Denne artikkelen er ikke inkludert for alle modeller.

Når meldingen Batteriet vises på skjermen betyr det at batteriet for den magiske fjernkontrollen snart er tomt. Når dette vises må du bytte batteri.

Når batteriene må byttes, åpner du dekselet på batterirommet, bytter batteriene (1,5 V AA) i samsvar med  $\oplus$  og  $\ominus$  på etiketten i batterirommet, og lukker dekselet. Du må holde fjernkontrollen mot fjernkontrollsensoren på TV-en.

For å fjerne batteriene går du gjennom trinnene for å sette dem inn i motsatt rekkefølge.

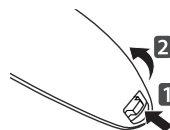

### FORSIKTIG

- Ikke kombiner gamle og nye batterier, for da kan fjernkontrollen bli skadet.

(Bare UB83\*\*, UB82\*\*, UB80\*\*)

**(POWER)**  
Brukes til å slå TV-en av eller på.

**Navigeringsknapper**  
(opp/ned/venstre/høyre)  
Trykk på opp-, ned-, venstre- eller høyre-knappen for å bla i menyen. Hvis du trykker på knappen  $\triangle$ ,  $\nabla$ ,  $\triangleright$  eller  $\triangleleft$  mens pekeren er i bruk, forsvinner pekeren fra skjermen, og Magic-fjernkontrollen fungerer som en vanlig fjernkontroll. Hvis du vil at pekeren skal vises på skjermen igjen, rister du Magic-fjernkontrollen mot venstre og høyre.

**Hjul(OK)**  
Trykk midt på rullehjul-knappen for å velge en meny og bekrefte valg i menyer. Du kan bytte program eller kanal og bla i menyen ved hjelp av rullehjul-knappen.

**Fargede knapper**  
Brukes for å gå til spesialfunksjoner i noen menyer.  
 $\text{Rød}$  : Rød,  $\text{Grønn}$  : Grønn,  $\text{Gul}$  : Gul,  $\text{Blå}$  : Blå

**(TILBAKE)**  
Brukes til å gå tilbake til det forrige nivået.

**(Home)**  
Brukes til å vise menyen Home.

**(Avslutt til Live)**  
Skifter mellom kringkasting (antenne) og ulike innganger.

**(Stemmegjenkjenning)**  
(Avhengig av modell)

**P**  
Brukes til å bla gjennom de lagrede programmene eller kanalene.

**123 / INPUT**  
Viser skjermfjernkontrollen.  
\* Brukes til å vise universalkontrollmenyen. (Avhengig av modell)  
\* Hvis du trykker på og holder nede knappen **123 / INPUT**, vises det en meny der du kan velge en ekstern enhet som er koblet til TV-en.

**3D**  
Brukes til å vise 3D-video. (bare 3D-modeller)

**(MUTE)**  
Brukes til å dempe alle lyder.  
\* Du kan aktivere funksjonen for lydbeskrivelser ved å trykke og holde inne  $\text{MUTE}$ -knappen. (Avhengig av modell)



**+** **-**  
Brukes til å justere lydnivået.

**Stemmegjenkjenning** (Avhengig av modell)





Nettverkstilkobling er nødvendig for å kunne bruke stemmegjenkjenning.

1. Trykk på stemmegjenkjenningsknappen.
2. Når stemmevinduet vises til venstre på TV-skjermen, sier du det du ønsker.
  - Stemmegjenkjenning krever at du ikke snakker for fort eller for sakte.
  - Bruk Magic Motion-fjernkontrollen maks. 10 cm fra ansiktet.
  - Gjenkjenningsfrekvensen kan variere avhengig av brukerens egenskaper (stemme, uttale, intonasjon og hastighet) og omgivelsene (støy og TV-volum).

**Registrere den magiske fjernkontrollen****Slik registrerer du Magic-fjernkontrollen**

 (Hjul)	<p>Magic-fjernkontrollen må registreres av TV-en før du kan ta den i bruk.</p> <ol style="list-style-type: none"> <li>1 Sett inn batterier i Magic-fjernkontrollen, og slå på TV-en.</li> <li>2 Rett Magic-fjernkontrollen mot TV-en, og trykk på  <b>Hjul(OK)</b>-knappen på fjernkontrollen.           <ul style="list-style-type: none"> <li>» Hvis TV-en ikke registrerer Magic-fjernkontrollen, slår du TV-en av og deretter på igjen og gjør et nytt forsøk.</li> </ul> </li> </ol>
---	--

**Slik avregistrerer du Magic-fjernkontrollen**

 (TILBAKE) (Home)	<p>Trykk samtidig på knappene  <b>(TILBAKE)</b> og  <b>(Home)</b> i fem sekunder for å tilbakestille Magic-fjernkontrollen.</p> <ul style="list-style-type: none"> <li>» Hvis du trykker på og holder nede knappen  <b>(Avslutt til Live)</b>, kan du avbryte og registrere Magic-fjernkontrollen på nytt samtidig.</li> </ul>
--	---

**Slik bruker du den magiske fjernkontrollen**

	<ul style="list-style-type: none"> <li>• Rist Magic-fjernkontrollen forsiktig mot høyre og venstre eller trykk på knappene  <b>(Home)</b>, <b>1 2 3 / INPUT</b>, <b>3D</b> for å få pekeren til å vises på skjermen.       <ul style="list-style-type: none"> <li>» Pekeren vises når du dreier rullehjul-knappen. (Avhengig av modell)</li> </ul> </li> <li>• Hvis pekeren ikke har blitt brukt på en stund eller Magic-fjernkontrollen ligger på et flatt underlag, forsvinner pekeren.</li> <li>• Hvis pekeren ikke beveger seg slik du vil, rister du Magic-fjernkontrollen mot venstre og høyre. Pekeren flyttes til midten av skjermen.</li> <li>• Magic-fjernkontrollen bruker mer batteri enn en vanlig fjernkontroll på grunn av de mange funksjonene.</li> </ul>
---	---

## Forholdsregler for bruk av den magiske fjernkontrollen

- Bruk fjernkontrollen innenfor den maksimale kommunikasjonsavstanden (10 m). Hvis du bruker fjernkontrollen utenfor dekningsområdet, eller hvis det finnes hindre innenfor dekningsområdet, kan du oppleve kommunikasjonsfeil.
- Avhengig av tilbehør kan du oppleve kommunikasjonsfeil. Enheter som mikrobølgeovner eller produkter for trådløse lokalnettverk kan forårsake interferens hvis de bruker samme båndbredde (2,4 GHz) som Magic-fjernkontrollen. Det kan forårsake kommunikasjonsfeil.
- Det kan hende at Magic-fjernkontrollen ikke fungerer riktig hvis det er en trådløs ruter / et trådløst tilgangspunkt mindre enn 1 meter fra TV-en. En trådløs ruter må være plassert mer enn 1 meter fra TV-en.
- Ikke demonter batteriet eller utsett det for varme.
- Beskytt batteriet mot fall. Beskytt batteriet mot støt.
- Å sette inn batteriet feil vei kan medføre eksplosjonsfare.

## BRUK AV MANUALEN

Brukerhåndbok gir deg enkel tilgang til detaljert TV-informasjon.

- 1 Trykk på  (**Home**)-knappen for å åpne **Home**-menyen.
- 2 Velg **INNSTILLINGER** → **KUNDESTØTTE**.
- 3 Velg **Brukerveiledning**, og trykk på **Hjul(OK)**.

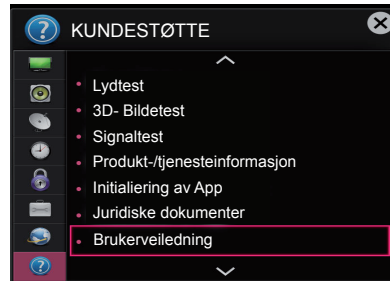

## VEDLIKEHOLD

### Rengjøring av TV

Rengjør TV-en regelmessig for å sikre optimal ytelse og forlenge levetiden.



#### FORSIKTIG

- Husk på at du først må slå av strømmen og trekke ut strømledningen og alle andre kabler.
- Når TV-en ikke skal brukes på en lang stund, må du trekke strømledningen ut av stikkontakten for å beskytte mot mulig skade som følge av lynnedslag eller spenningsvingninger.

### Skjerm, ramme, kabinett og stativ

- Du fjerner støv eller smuss ved å tørke av overflaten med en tørr, ren og myk klut.
- Hvis TV-en er ekstra skitten, kan du tørke av overflaten med en myk klut som er fuktet med rent vann eller et utblandet mildt rengjøringsmiddel. Etterpå tørker du umiddelbart av den med en tørr klut.



#### FORSIKTIG

- Unngå å ta på skjermen til enhver tid, siden dette kan forårsake skader på skjermen.
- Ikke skyv, gni eller kom borti overflaten med fingeren eller skarpe gjenstander, for da kan det bli riper på skjermen, og bildet kan bli forvrengt.
- Ikke bruk kjemikalier, for det kan skade produktet.
- Ikke spray væske på overflaten. Hvis det kommer vann inn i TV-en, kan det forårsake brann, elektrisk støt eller feil.

### Strømledning

Fjern regelmessig støv eller smuss som har samlet seg på strømledningen.

## FEILSØKING

Problem	Løsning
Kan ikke styre TV-en med fjernkontrollen.	<ul style="list-style-type: none"> <li>• Kontroller fjernkontrollsensoren på produktet, og prøv på nytt.</li> <li>• Undersøk om det er noen hindringer mellom produktet og fjernkontrollen.</li> <li>• Kontroller om batteriene fremdeles virker og er riktig installert (+ til ⊕, - til ⊖).</li> </ul>
Det vises ikke bilde på skjermen, og lyden mangler.	<ul style="list-style-type: none"> <li>• Kontroller om TV-en er slått på.</li> <li>• Kontroller om strømledningen er satt i stikkontakten.</li> <li>• Kontroller om stikkontakten fungerer ved å koble til andre produkter.</li> </ul>
TV-en slås plutselig av.	<ul style="list-style-type: none"> <li>• Kontroller innstillingene for strømtilførsel. Det har kanskje vært strømbrudd.</li> <li>• Kontroller om funksjonen for <b>Automatisk standby</b> (Avhengig av modell) / <b>Innsøvnig</b> / <b>Innsøvnig</b> er aktivert i <b>TID</b>-innstillingene.</li> <li>• Hvis det ikke er noen signaler når TV-en er på, slås TV-en automatisk av når den har vært inaktiv i 15 minutter.</li> </ul>
Hvis du kobler til PC (HDMI/ DVI), vises Ingen signaler eller Ugyldig format.	<ul style="list-style-type: none"> <li>• Slå TV-en av og deretter på igjen ved hjelp av fjernkontrollen.</li> <li>• Koble til HDMI-kabelen</li> <li>• Start PC-en på nytt med TV-en på.</li> </ul>

## SPESIFIKASJONER

Trådløs modell(LGSBW41) Spesifikasjoner			
Trådløs LAN		Bluetooth	
Standard	IEEE 802.11a/b/g/n	Standard	Bluetooth-versjon 3.0
Frekvensområde	2400 – 2483.5 MHz 5150 – 5250 MHz 5725 – 5850 MHz (For ikke-EU)	Frekvensområde	2400 – 2483.5 MHz
Utgangseffekt (maks.)	802.11a: 13 dBm 802.11b: 15 dBm 802.11g: 14 dBm 802.11n – 2.4GHz: 16 dBm 802.11n – 5GHz: 16 dBm	Utgangseffekt (maks.)	10 dBm eller mindre
<ul style="list-style-type: none"> <li>Båndkanalen som brukes, kan variere mellom ulike land. Brukeren kan ikke endre eller justere driftsfrekvensen, og dette produktet er konfigurert for den regionale frekvenstabellen.</li> <li>Du bør sørge for at det er minimum 20 cm mellom deg og enheten ved montering og betjening. Dette er for din egen sikkerhet.</li> </ul>			
			

NORSK







# BRUGERVEJLEDNING LED-TV\*

\* LG LED-TV anvender LCD-skærm med LED-baggrundsbelysning.

Læs denne vejledning grundigt inden betjening af produktet, og behold den til evt. senere brug.

[www.lg.com](http://www.lg.com)

## INDHOLDSFORTEGNELSE

### 3 LICENSER

---

### 3 BEMÆRKNING VEDR. OPEN SOURCE-SOFTWARE

---

### 3 OPSÆTNING AF EKSTERN KONTROLLENHED

---

### 4 SIKKERHEDSINSTRUKTIONER

---

- 10 - Visning af 3D-billeder (kun 3D-modeller)

### 12 FREMGANGSMÅDE VED INSTALLATION

---

### 12 SAMLING OG KLARGØRING

---

- 12 Udpakning  
 15 Købes separat  
 16 Dele og knapper  
 17 - Sådan bruger du Joystick-knappen  
 18 Løft og flytning af TV'et  
 19 Montering på et bord  
 20 Montering på en væg

### 21 FJERNBETJENING

---

### 23 FUNKTIONER PÅ DEN MAGISKE FJERNBETJENING

---

- 24 Registrering af den magiske fjernbetjening  
 24 Sådan bruger du den magiske fjernbetjening  
 25 Forholdsregler ved brug af den magiske fjernbetjening

### 25 BRUG AF BRUGERMANUALEN

---

### 26 VEDLIGEHOLDELSE

---

- 26 Rengøring af TV'et  
 26 - Skærm, ramme, kabinet og stander  
 26 - Strømkabel

### 26 FEJLFINDING

---

### 27 SPECIFIKATIONER

---

#### ADVARSEL

- Hvis du ignorerer advarselsmeddelelsen, kan du blive alvorligt kvæstet eller muligvis blive udsat for en alvorlig eller dødelig ulykke.

#### FORSIGTIG

- Hvis du ignorerer forsigtighedsmeddelelsen, kan du blive let kvæstet, eller produktet kan blive beskadiget.

#### BEMÆRK

- Bemærkningen hjælper dig med at forstå og bruge produktet på en sikker måde. Læs bemærkningen omhyggeligt, før du bruger produktet.

## LICENSER

Understøttede licenser varierer, afhængigt af modellen. Du kan få flere oplysninger om licenserne ved at besøge [www.lg.com](http://www.lg.com).



## BEMÆRKNING VEDR. OPEN SOURCE-SOFTWARE

Du kan hente kildekoden til GPL, LGPL, MPL og andre open source-licenser, der findes i dette produkt, på <http://opensource.lg.com>.

Ud over kildekoden er det muligt at hente alle licensbetingelser, garantifraskrivelser og meddelelser om ophavsret.

LG Electronics tilbyder også levering af open source-kode på en CD-ROM til en pris, der dækker omkostningerne ved en sådan distribution (f.eks. omkostningerne til medier, forsendelse og håndteringen) ved e-mail-forespørgsel sendt til [opensource@lg.com](mailto:opensource@lg.com). Dette tilbud gælder i tre (3) år fra produktets købsdato.

DANSK

## OPSÆTNING AF EKSTERN KONTROLENHED

For at få opsætningsoplysninger til den eksterne kontrolenhed, skal du besøge [www.lg.com](http://www.lg.com).

### Isolator

“Udstyr, der tilsluttes til en beskyttende jordforbindelse på bygningsinstallationen via nettilslutningen eller via andet udstyr med en tilslutning til en beskyttende jordforbindelse - og til et kabelfordelingssystem via et koaksialkabel - kan under bestemte forhold medføre brandfare. Tilslutning til et kabelfordelingssystem skal derfor ske gennem en enhed med elektrisk isolering under et bestemt frekvensområde (galvanisk isolator, se EN 60728-11)”

## SIKKERHEDSINSTRUKTIONER



Læs disse sikkerhedsmæssige forholdsregler grundigt, før du bruger produktet.



### ADVARSEL



- TV og fjernbetjening må ikke placeres i følgende miljøer:
  - Et sted, der er udsat for direkte sollys
  - Et område med høj luftfugtighed, f.eks. et badeværelse
  - Nær ved varmekilder, f.eks. ovne eller andre enheder, der frembringer varme
  - Nær køkkenborde eller luftfugtere, hvor damp eller olie kan forekomme
  - Et område, der er udsat for regn eller vind
  - Nær beholdere med vand, f.eks. blomstervaser

Dette kan forårsage brand, elektrisk stød, fejlfunktion eller deformation af produktet.



- Placer ikke produktet på et sted, hvor det kan blive udsat for støv. Det kan forårsage brandfare.



- Ved frakobling skal stikket fjernes fra stikkontakten. Stikket skal forblive klar til brug.



- Rør ikke ved strømstikket med våde hænder. Desuden skal strømstikket tørre helt eller renses for støv, hvis stikbenet er vådt eller dækket af støv. Du kan få dødbringende elektrisk stød pga. fugtighed.



- Sørg for at tilslutte strømkablet til en jordforbunden strømkilde. (undtagen enheder, der ikke er koblet til jord). Du kan få dødbringende elektrisk stød eller komme til skade.



- Sæt strømkablet sikkert fast. Hvis strømkablet ikke sidder godt nok fast, kan der opstå brand.



- Sørg for, at strømkablet ikke kommer i kontakt med varme genstande som f.eks. et varmeapparat. Dette kan forårsage ildebrand eller fare for elektrisk stød.

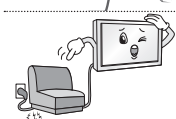

- Anbring ikke tunge genstande eller produktet oven på strømførende kabler. Dette kan forårsage ildebrand eller elektrisk stød.



- Bøj antennekablet mellem dets ud- og indvendige dele for at forhindre, at regnvand kan løbe ind.  
Fugt kan medføre vandskade indvendigt i produktet og eventuelt medføre elektrisk stød.



- Kontroller ved montering af TV på en væg, at strøm- og signalkabler ikke hænger løst på TV'ets bagside.  
Det kan forårsage brand eller elektrisk stød.

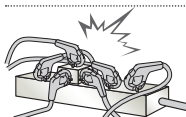

- Sæt ikke for mange elektriske enheder i en enkelt kontakt.  
Det kan forårsage brand pga. af overopvarmning.

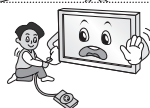

- Tab ikke produktet og undgå, at det vælter ved tilslutning af eksterne enheder.  
Det kan forårsage personskade eller skade på produktet.



- Hold emballagens anti-fugt-middel eller vinyllindpakning uden for børns rækkevidde.  
Anti-fugt-middel er skadeligt, hvis det spises. Hvis en person indtager anti-fugt-middel, skal personen tvinges til at kaste op og derefter transporteres til nærmeste hospital. Vinyllindpakning kan desuden medføre kvælning.  
Hold det uden for børns rækkevidde.



- Tillad ikke at børn klatrer eller hænger på TV'et.  
TV'et kan vælte, hvilket kan medføre alvorlige personskader.



- Bortskaf omhyggeligt brugte batterier, så børn ikke kan komme til at spise dem.  
Hvis et batteri spises, skal der straks søges lægehjælp.

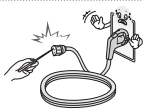

- Stik ikke ledende elementer (f.eks. en strikkepind) ind i strømkablets frie ende, mens den anden ende er sat i stikkontakten. Undlad desuden at berøre strømkablet straks efter, at det er sat i stikkontakten.  
Du kan få dødbringende elektrisk stød.  
(afhængigt af modellen)



- Placer eller opbevar ikke brandbare substanser i nærheden af produktet.  
Der er fare for eksplosion eller brand ved skødesløs håndtering af brandbare substanser.



- Tab ikke metalgenstande som f.eks. mønter, hårnåle, spisepinde eller ledninger ned i produktet. Det samme gælder for brandbare genstande som f.eks. papir og tændstikker. Børn skal være særligt opmærksomme.  
Det kan medføre elektrisk stød, brand eller personskade. Hvis et fremmedelement tabes ind i produktet, skal strømkablet tages ud af stikkontakten, og servicecentret kontaktes.



- Undlad at sprøjte vand på produktet eller at skrubbe det med brandbare væsker (fortynder eller benzen). Det kan medføre brand eller elektrisk stød.



- Undgå sammenstød eller genstande, der falder ned på produktet. Sæt ikke noget hårdt ned oven på skærmen. Du kan komme til skade eller produktet kan blive beskadiget.



- Rør aldrig ved produktet eller antennen under en storm eller tordenvejr. Du kan få dødbringende elektrisk stød.

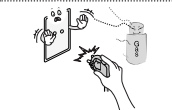

- Rør aldrig ved stikkontakten, hvis der er gasudslip. Åbn vinduerne, og luft ud. Brandfarlig gas kan medføre brand eller forbrændinger pga. gnister.



- Adskil ikke produktet, og forsøg ikke at reparere eller modificere produktet på egen hånd. Det kan medføre brand eller elektrisk stød. Kontakt servicecentret for kontrol, kalibrering eller reparation.



- Hvis et af følgende forhold opstår, frakobel produktet øjeblikkeligt, og kontakt det lokale servicecenter.
  - Produktet er blevet udsat for stød
  - Produktet er blevet beskadiget
  - Fremmedlegemer er kommet ind i produktet
  - Produktet har udsendt røg eller en mistænkelig lugt
 Dette kan forårsage brand eller elektrisk stød.



- Hvis produktet ikke skal bruges i en længere periode, skal du frakoble strømkablet fra produktet. Et lag af støv kan forårsage brand, og forringelse af isoleringen kan medføre en elektrisk udladning, elektrisk stød eller brand.



- Apparatet må ikke udsættes for dryp eller stænk, og der må ikke placeres væskefyldte genstande, f.eks. vaser, på apparatet.

- Installer ikke dette produkt på en væg, hvis det kan blive udsat for olie eller olietåge. Dette kan beskadige produktet og forårsage at det falder ned.



### FORSIGTIG



- Installer produktet på et sted, hvor der ikke opstår radiobølger.

- Der skal være tilstrækkelig afstand mellem en udendørsantenne og strømkabler, så de ikke berører hinanden. Dette gælder også, hvis antennen skulle vælte eller falde ned. Dette kan i modsat fald forårsage elektrisk stød.



- Undlad at installere produktet på steder som f.eks. ustabile hylder eller overflader med hældning. Undgå ligeledes steder med vibration, eller hvor der ikke er fuld understøttelse af produktet. Produktet kan i modsat tilfælde falde ned eller vælte, hvilket kan medføre personskaade eller skade på produktet.

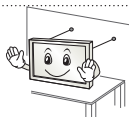

- Hvis du har monteret TV'et på en stander, skal det beskyttes mod at vælte. TV'et kan i modsat tilfælde vælte, hvilket kan medføre personskaader.

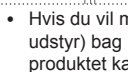

- Hvis du vil montere produktet på væggen, skal du fastgøre VESA-monteringsbeslaget (ekstraudstyr) bag på produktet. Fastgør VESA-beslaget omhyggeligt (ekstraudstyr) for at undgå, at produktet kan falde ned.
- Brug kun det tilbehør, der er angivet af producenten.

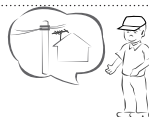

- Kontakt en kvalificeret serviceperson ved installation af antennen. Dette kan forårsage brandfare eller risiko for elektrisk stød.

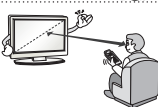

- Vi anbefaler, at der holdes en afstand på mindst 2 til 7 gange skærmens diagonale størrelse, når du ser TV. Hvis du ser TV i et langt tidsrum, kan det medføre et forvrænget syn.

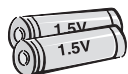

- Brug kun den angivne type batteri. Forkert type batteri kan forårsage skader på fjernbetjeningen.

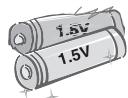

- Bland ikke nye batterier med gamle. Det kan medføre, at batterierne overophedes eller lækker.



- Batterier bør ikke udsættes for høj temperatur. Derfor skal de holdes væk fra direkte sollys, åben ild og elektriske varmeapparater.

- Du må IKKE sætte ikke-genopladelige batterier i opladningsenheden.



- Sørg for, at der ikke står genstande mellem fjernbetjeningen og dens sensor



- Signalet fra fjernbetjeningen kan forstyrres af sollys eller andre stærke lyskilder. Er dette tilfældet, kan lokalet gøres mørkere.

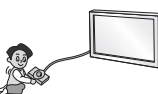

- Kontroller, at tilslutningskablerne er tilstrækkeligt lange, når der tilsluttes eksterne enheder som f.eks. spilkonsoller. Produktet kan i modsat fald vælte, hvilket kan medføre personskaade eller skade på produktet.



- Tænd og sluk ikke for produktet ved at sætte stikket i eller tage stikket ud af stikkontakten på væggen. (Brug ikke strømstikket som tænd/sluk-knap). Det kan forårsage mekanisk fejl eller give elektrisk stød.

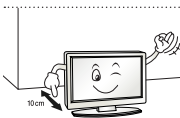

- Følg installationsvejledningen nedenfor for at forhindre, at produktet overophedes.
    - Afstanden mellem produktet og væggen bør være på mere end 10 cm.
    - Produktet må ikke installeres på steder uden ventilation (f.eks. på en hylde eller i et skabskabinet).
    - Produktet må ikke installeres på tæpper eller hynder.
    - Kontroller, at udluftningen ikke blokeres af duge eller gardiner.
- Dette kan i modsat tilfælde forårsage brand.

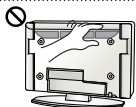

- Undgå at røre ved ventilationsåbningerne, når TV'et har været tændt længe, da ventilationsåbningerne kan blive varme. Dette påvirker ikke produktets funktion eller ydeevne.

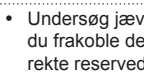

- Undersøg jævnligt apparatets ledning. Hvis den ser ud til at være beskadiget eller nedslidt, skal du frakoble den, holde op med at anvende apparatet, og få ledningen udskiftet med den helt korrekte reservedel af en autoriseret serviceleverandør.



- Undgå, at der samler sig støv på strømstikkets ben eller på stikkontakten. Det kan forårsage brandfare.

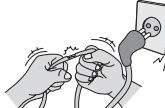

- Beskyt strømkablet mod fysisk eller mekanisk misbrug, og undgå at vride det, knække det, klemme det, klemme det i en dør eller træde på det. Vær opmærksom på stik, vægstikkontakter og der, hvor kablet kommer ud fra apparatet.



- Tryk ikke hårdt på skærmen med hånden eller et skarpt objekt som f.eks. et søm, en blyant eller en kuglepen, og rids ikke skærmen.



- Undgå at berøre skærmen eller at holde fingre mod den i lange tidsrum. Dette kan medføre opstå midlertidig forvrængning af skærbilledet.



- Når produktet og dets komponenter rengøres, skal strømforsyningen forkobles, hvorefter de aftørres med en blød klud. Undgå brug af unødvendig kraft, da dette kan medføre ridser eller misfarvning. Brug ikke vand fra en spraybeholder, og tør ikke af med en våd klud. Brug aldrig rengøringsmidler til glas, poleringsmidler til biler eller industrielle formål, slibemiddelbaserede produkter, voks, benzen, alkohol mv. da disse kan beskadige produktet og dets panel. Disse kan forårsage brand, elektrisk stød eller skader på produktet (deformation, korrosion eller brud).

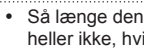

- Så længe denne enhed er tilsluttet til AC-stikkontakten, er den ikke frakoblet AC-strømkilden - heller ikke, hvis du slukker for enheden vha. KONTAKTEN.



- Hold på stikket, når kablet tages ud af stikkontakten. Hvis ledningerne indvendigt i strømkablet ikke er forbundet, kan det medføre brand.



- Kontroller, at strømmen er slukket, før produktet flyttes. Tag derefter strømkabler, antennekabler og alle tilsluttede kabler ud af deres respektive stik. TV-apparatet eller strømkablet kan blive beskadiget, hvilket kan forårsage brandfare eller medføre elektrisk stød.





- Få hjælp fra en anden person ved flytning og udpakning af produktet. Produktet er tungt. Dette kan i modsat tilfælde forårsage personskade.



- Kontakt servicecentret årligt for at få rengjort produktets indre dele. Ophobet støv kan medføre mekaniske fejl.



- Alt service skal udføres af kvalificeret servicepersonale. Service er påkrævet ved enhver form for skade på apparatet, f.eks. skader på strømkabel eller -stik, spildte væsker eller tabte genstande inden i apparatet, eller hvis apparatet er blevet udsat for regn eller fugt, ikke fungerer normalt eller er blevet tabt.



- Hvis produktet er koldt at røre ved, kan der opstå en smule flimmer, når det tændes. Dette er normalt. Der er ikke noget galt med produktet.



- Panelet er et højteknologisk produkt med en opløsning på mellem to og seks millioner pixel. Du kan muligvis se små sorte pletter og/eller klart farvede pletter (røde, blå eller grønne) med en størrelse på 1 ppm på panelet. Dette angiver ikke fejlfunktion og påvirker ikke produktets ydeevne eller driftssikkerhed. Dette fænomen opstår også i produkter fra tredjeparter og kan ikke gøres til genstand for bytning eller refusion.



- Du kan muligvis finde forskellige lysstyrker og farver på panelet afhængigt af din placering i forhold til panelet (venstre/højre/oppefra/nedefra). Dette fænomen opstår som følge af panelets opbygning. Det er ikke relateret til produktets ydeevne og er ikke en fejlfunktion.

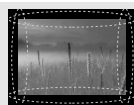

- Visning af faste billeder (f.eks. et logo på en TV-kanal, menuer på skærmen, en scene i et videospil) i et længere tidsrum kan beskadige skærmen og medføre at billedet sidder fast (kaldes også for "image sticking"). Produktgarantien gælder ikke i dette tilfælde. Undgå at vise et statisk billede på din TV-skærm i et længere tidsrum (2 timer eller mere for LCD, 1 time eller mere for Plasma). Et fastfrosset billede kan også opstå ved panelets kanter, hvis du ser TV med forholdet 4:3 i et langt tidsrum. Dette fænomen opstår også i produkter fra tredjeparter og kan ikke gøres til genstand for bytning eller refusion.

#### • Lyde, der kan forekomme

- "Knækken": En knækkende lyd kan forekomme som følge af plastisk termisk sammentrækning pga. temperaturudsving og fugt, når TV'et anvendes eller slukkes. Denne lyd er normal for produkter, hvor termisk deformation er påkrævet. Summelyd fra elektriske kredsløb/brummelyd fra panelet: Lyd med et lavt støjniveau, der genereres af højhastighedskredsløb, som leverer strøm til produktets drift. Dette varierer afhængigt af produktet. Den frembragte lyd påvirker ikke produktets ydeevne eller driftssikkerhed.

## Visning af 3D-billeder (kun 3D-modeller)



### ADVARSEL

#### Omgivelserne

- Tidsrum
  - Tag 5-15 minutters pause hver time, når der ses indhold i 3D. Hvis du ser indhold i 3D i lange tidsrum kan det medføre hovedpine, svimmelhed, træthed eller trætte øjne.

#### Personer med fotosensitive anfald eller kroniske lidelser

- Visse brugere kan opleve anfald eller andre unormale symptomer, når de udsættes for blinkende lys eller bestemte mønstre fra indhold i 3D.
- Se ikke 3D-videoer, hvis du får kvalme, er gravid og/eller har en kronisk lidelse som f.eks. epilepsi eller har problemer med hjerte, blodtryk eller lignende.
- 3D-indhold anbefales ikke til personer, der lider stereoblindhed eller stereoanomali. Dobbelte billeder eller ubehag kan opleves ved visning.
- Hvis du har skelen, er svagsynet eller har bygningsfejl i øjnene, kan du have problemer med at registrere dybde og nemt føle træthed pga. dobbelte billeder. Det anbefales i disse tilfælde, at der tages flere pauser.
- Hvis dit syn er forskelligt på højre og venstre øje, bør du tage hensyn til dette ved visning af indhold i 3D.

#### Symptomer, der kræver afbrydelse eller undgåelse af visning af indhold i 3D

- Undgå at se indhold i 3D, når du føler dig træt som følge af søvnmangel, overarbejde eller indtagelse af alkohol.
- Når disse symptomer opleves, skal brug og visning af indhold i 3D stoppes, indtil symptomerne går væk igen.
  - Kontakt din læge, hvis disse symptomer fortsætter. Symptomer kan inkludere hovedpine, smerter i øjeåbner, svimmelhed, kvalme, hjertebanken, nedsat fokuseringsevne, ubehag, dobbeltsyn, visuelle gener og træthed.

**FORSIGTIG****Omgivelserne**

- Afstand til skærmen
  - Hold en afstand på mindst to gange skærmens diagonale længde, når der vises indhold i 3D. Hvis du føler ubehag ved visning af indhold i 3D, skal du flytte længere væk fra TV'et.

**Alder**

- Småbørn/børn
  - Brug af og visning af indhold i 3D for børn under 6 år er forbudt.
  - Børn under 10 år kan overreagerer og reagerer uhensigtsmæssig, da deres syn er under udvikling (de kan f.eks. prøve på at røre skærmen eller hoppe ind i den). Hold særligt øje med børn, der ser indhold i 3D.
  - Børn har større opdeling mellem øjnene ved 3D-fremvisning, da afstanden mellem øjnene er kortere end hos voksne personer. De oplever derfor større stereoskopisk dybde end voksne i de samme 3D-billeder.
- Teenagere
  - Teenagere under 19 år kan reagere sensitivt pga. lyset, der udsendes af indhold i 3D. Bed dem om at holde lange pauser med at se indhold i 3D, når de er trætte.
- Ældre personer
  - Ældre personer kan muligvis opleve mindre 3D-effekt i forhold til yngre. Sid ikke tættere på TV'et, end anbefalet.

**Vær opmærksom på følgende, når du bruger 3D-briller**

- Sørg for at bruge LG 3D-briller. Du kan i modsat fald muligvis ikke se videoer i 3D korrekt.
- Brug ikke 3D-briller som erstatning for dine normale briller, solbriller eller beskyttelsesbriller.
- Brug af ændrede 3D-briller kan medføre belastning af øjne eller forvrængede billeder.
- Opbevar ikke dine 3D-briller ved ekstremt høje eller lave temperaturer. Det vil medføre deformation.
- 3D-briller er skrøbelige og kan let få ridser. Brug altid en blød, ren klud til at tørre linserne af med. Rids ikke overfladen på 3D-brillerne med skarpe genstande, og undgå rengøring med kemikalier

**BEMÆRK**

- Det viste billede kan variere fra billedet på dit TV.
- Visningen på dit TV kan afvige en smule fra det, som er vist i denne vejledning.
- De tilgængelige menuer og valgmuligheder kan variere, afhængigt af indgangskilde eller produktmodel.
- Nye funktioner kan blive tilføjet til dette TV i fremtiden.
- TV-apparatet kan sættes i standby-tilstand for at reducere strømforbruget. Og TV'et bør slukkes, hvis det ikke skal bruges i nogen tid, da dette vil reducere energiforbruget.
- Dermed reduceres den generelle driftsomkostning også.

## FREMGANGSMÅDE VED INSTALLATION

- 1 Åbn pakken, og kontroller, at alle dele forefindes.
- 2 Sæt standen på TV-apparatet.
- 3 Tilslut en ekstern enhed til TV-apparatet.
- 4 Kontroller, at netværkstilslutning forefindes.  
Du kan kun bruge netværksfunktionerne på dit TV, når der oprettet forbindelse til netværket.

DANSK

## SAMLING OG KLARGØRING

### Udpakning

Kontroller produktkassen for følgende artikler. Hvis noget tilbehør mangler, skal du kontakte den lokale forhandler, hvor du har købt produktet. Illustrationerne i denne vejledning kan være anderledes end det pågældende produkt eller tilbehør.

**FORSIGTIG**

- Undlad at bruge ikke godkendte artikler for at tilgodese sikkerhed og produktets levetid.
- Tings- eller personskade som følge af brug af ikke godkendte artikler dækkes ikke af garantien.
- På visse modeller er skærmen dækket af en tynd film, og denne må ikke fjernes.

**BEMÆRK**

- De medfølgende dele til produktet kan variere, afhængigt af modellen.
- Produktspecifikationer eller indhold i denne vejledning kan ændres uden forudgående varsel på grund af opgradering af produktfunktioner.
- Du opnår optimal tilslutning ved at sikre, at HDMI-kabler og USB-enheder har facetter, der er mindre end 10 mm i tykkelsen og 18 mm i bredden. Brug et forlænger-kabel, der understøtter USB 2.0, hvis USB-kablet eller USB-lagringsenheden ikke passer ind i dit TV's USB-port.

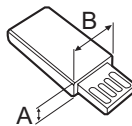
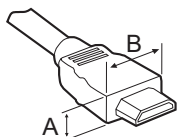

\*A ≤ 10 mm

\*B ≤ 18 mm

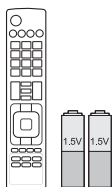

### Fjernbetjening og batterier (AAA)

(afhængigt af modellen)  
Fjernbetjeningen er ikke inkluderet på alle salgsmarkeder.  
(Se side 21, 22)

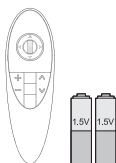

### Batterier til magisk fjernbetjening (AA)

(Kun UB80\*\*, UB82\*\*, UB83\*\*)  
(Se side 23)



### Brugervejledning



### Strømkabel



### 3D-briller af biograftype

Antallet af 3D-briller kan variere afhængigt model og land.  
(Kun UB83\*\*)

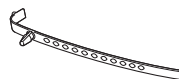

### Kabelholder

(Se side A-5)

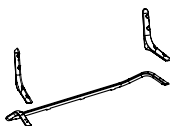

### Standerdel / Standerbase

(Kun UB83\*\*-ZB)  
(Se side A-4)

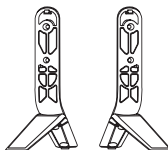

### Standerbase

(Kun UB83\*\*-ZG)  
(Se side A-3)

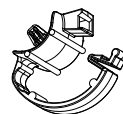

### Kabeladministration

2EA  
(Se side A-5)



**Scart-omformerkabel**  
(Se side A-22)

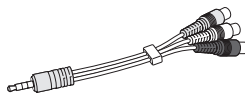

**Composite-omformerkabel**  
(Se side A-14, A-15)

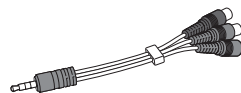

**Komponentomformerkabel**  
(Se side A-14)



**Skruer til stander**  
8EA, M4 x L20  
(Kun UB83\*\*-ZB)  
(Se side A-4)  
4EA, M4 x L20  
(Kun UB80\*\*, UB82\*\*)  
(Se side A-3)



**Skruer til stander**  
4EA, M4 x L21  
(Kun UB83\*\*-ZG)  
(Se side A-3)

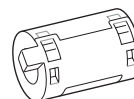

**Ferritkerne**  
(afhængigt af modellen)

DANSK

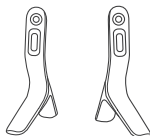

**Standerbase**  
(Kun UB80\*\*, UB82\*\*)  
(Se side A-3)



**BEMÆRK**

**Sådan bruges ferritkernen (afhængigt af modellen)**

- Brug ferritkernen til at reducere den elektromagnetiske interferens i LAN-kablet. Før LAN-kablet gennem ferritkernen en enkelt gang. Placer ferritkernen tæt på TV'et.



[Tværsnit af ferritkerne]

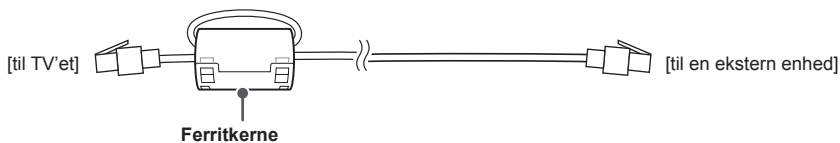

## Købes separat

Separat ekstraudstyr kan ændres eller modificeres for at forbedre kvaliteten, uden at dette meddeles. Kontakt forhandleren, hvis du ønsker at købe disse emner. Disse tilbehør fungerer kun med visse modeller.

**AG-F\*\*\*DP**  
Dual Play-briller

**AG-F\*\*\***  
3D-briller af biograftype

**AN-MR500**  
Magisk fjernbetjening

**AN-VC5\*\***  
Kamera til videopakald

**LG-lydenhed**

Kompatibilitet	UB82** UB80**	UB83**
<b>AG-F***DP</b> Dual Play-briller		•
<b>AG-F***</b> 3D-briller af biograf- type		•
<b>AN-MR500</b> Magisk fjernbetjening	•	•
<b>AN-VC5**</b> Kamera til videopakald	•	•
<b>LG-lydenhed</b>	•	•

Modelnavnet eller -designet kan ændres afhængigt af opgraderingen af produktfunktionerne, producentens forhold eller politikker.

## Dele og knapper

A-type : UB83\*\*-ZB

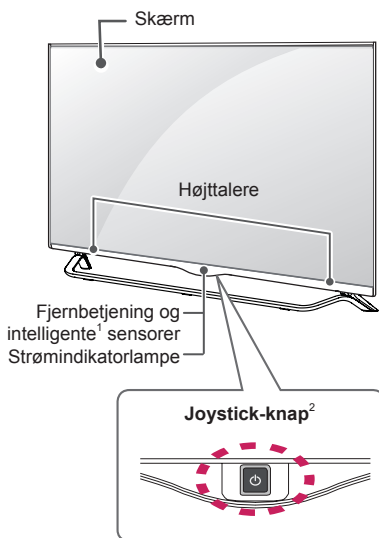

C-type : UB83\*\*-ZG

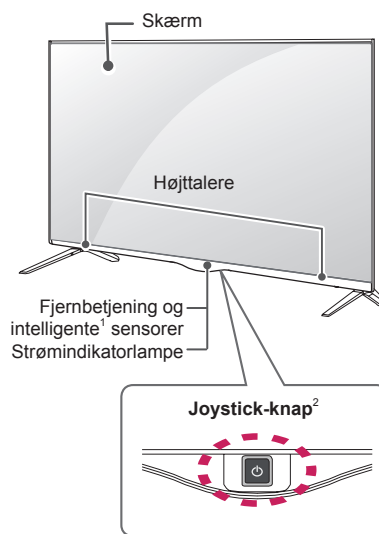

B-type : UB80\*\*, UB82\*\*

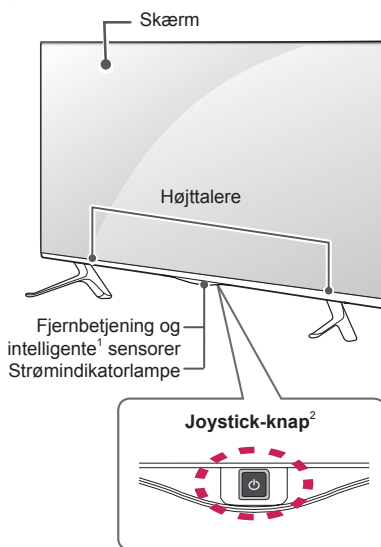

1 intelligente sensorer - Justerer billedkvaliteten efter det omgivende miljø.

2 Joystick-knap - Knappen er placeret bag TV-skærmen.



**BEMÆRK**

- Du kan indstille strømindikatorlampen til Til eller Fra ved at vælge **ALTERNATIV** i hovedmenuen.

**Sådan bruger du Joystick-knappen**

Du kan betjene TV-funktionerne blot ved at trykke eller bevæge joystick-knappen op, ned, til venstre eller til højre.

**Grundlæggende funktioner**

	Tænd	Når tv'et er slukket, skal du placere din finger på joystick-knappen og trykke på den én gang, og slippe den.
	Sluk	Når tv'et er tændt, skal du placere din finger på joystick-knappen og trykke på den i et par sekunder, og slippe den. (Du forlader menuen hvis du holder joystick-knappen inde når menuen vises på skærmen.)
	Lydstyrkekontrol	Hvis du placerer din finger på joystick-knappen og skubber den til venstre eller til højre, kan du justere lydstyrkeniveauet, som du vil.
	Programkontrol	Hvis du placerer din finger på joystick-knappen og skubber den op eller ned, kan du rulle gennem gemte programmer, som du vil.

**BEMÆRK**

- Tryk ikke joystickknappen indad samtidigt som at du trykker op, ned, venstre eller højre. Det er ikke muligt at skifte kanal eller at ændre i lydstyrken samtidigt som at knappen bliver indtrykket.

**Justering af menuen**

Når tv'et er tændt, skal du trykke på joystick-knappen én gang.

Du kan justere menuer (🔌, ⚙️, ✕, 📺) ved at bevæge joystick-knappen op, ned, til venstre eller til højre.

		<b>TV fra</b>	Sluk for strømmen.
		<b>Indstillinger</b>	Åbner hovedmenuen.
		<b>Luk</b>	Rydder visninger på skærmen og vender tilbage til TV-visning.
		<b>Medieliste</b>	Ændrer indgangskilden.

## Løft og flytning af TV'et

Når du vil flytte eller løfte TV'et, skal du læse følgende for at undgå, at det bliver ridset eller beskadiget, samt af hensyn til sikker transport, uanset typen og størrelsen.



### FORSIGTIG

- Undgå altid at berøre skærmen, da det kan medføre beskadigelse af skærmen.
- Det anbefales at flytte TV'et i den kasse eller det indpakningsmateriale, som det oprindeligt blev leveret i.
- Før du flytter eller løfter TV'et, skal du frakoble strøm-kablet og alle øvrige kabler.
- Når du holder TV'et, skal skærmen vende væk fra dig, så du undgår at beskadige den.

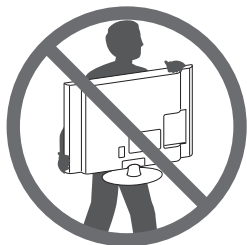

- Hold godt fast i TV'et foroven og forneden. Undlad at holde fast i den gennemsigtige del, højttaleren eller højttalerens gitterområde.

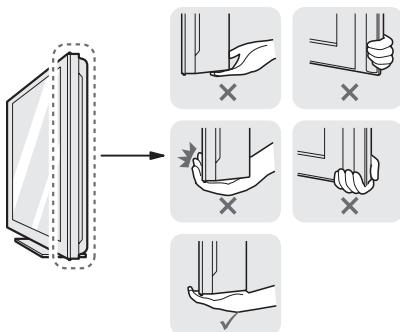

- Et stort TV bør som minimum transporteres af 2 personer.
- Ved manuel transport af TV'et skal du holde TV'et som vist på følgende illustration.

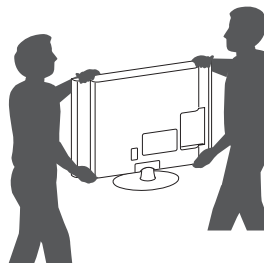

- Ved transport af TV'et skal du undlade at udsætte det for stød eller overdrevne vibrationer.
- Ved transport af TV'et skal du holde det oprejst og aldrig dreje det om på siden eller vippe det forover eller mod venstre eller højre.
- Brug ikke for mange kræfter, der bøjer rammen på kabinettet, da det kan beskadige skærmen.
- Når du håndterer tv'et, skal du passe på ikke at ødelægge joystick-knappen, som stikker ud.

## Montering på et bord

- Løft og vip TV'et til oprejst position på et bord.
  - Sørg for (mindst) 10 cm mellemrum til væggen for at sikre korrekt ventilation.

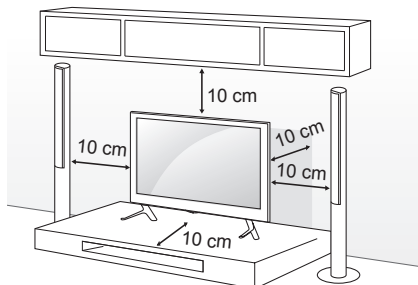

- Tilslut strømledningen til en stikkontakt.



### FORSIGTIG

- Placer ikke TV'et tæt på varmekilder, da det kan medføre brand eller anden skade.

## Fastgørelse af TV'et til en væg

(Denne funktion er ikke tilgængelig på alle modeller.)

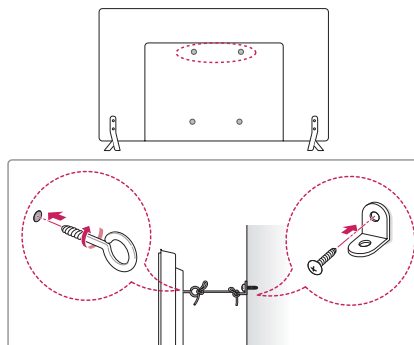

- Indsæt og stram øjeboltene eller TV-beslagene bag på TV'et.
  - Hvis der sidder bolte i øjeboltens position, skal du fjerne boltene først.
- Monter vægbeslag med bolte til væggen. Lad placering af vægbeslag og øjebolte passe sammen bag på TV'et.
- Sæt øjebolte og vægbeslag stramt sammen med en kraftig binding. Hold bindingen vandret med den plane overflade.



### FORSIGTIG

- Sørg for, at børn ikke klatrer op på TV'et eller hænger i det.



### BEMÆRK

- Brug en platform eller et kabinet, der er stort og stærkt nok til at støtte TV'ets vægt.
- Beslagene, boltene og rebene medfølger ikke. Du kan få yderligere tilbehør hos din lokale forhandler.

## Montering på en væg

Fastgør forsigtigt et valgfrit vægmonteringsbeslag bag på TV'et, og fastgør vægmonteringsbeslaget på en massiv væg, der står vinkelret på gulvet. Hvis du vil fastgøre TV'et på andre bygningsmaterialer, skal du kontakte en kvalificeret servicemedarbejder.

LG anbefaler, at vægmontering udføres af fagpersonale.

Vi anbefaler at du bruger et af LGs vægmonteringsbeslag til at hænge fjernsynet op på væggen. Hvis du ikke anvender et af LGs vægmonteringsbeslag, skal du bruge et vægmonteringsbeslag som er konstrueret sådan at fjernsynet monteres sikkert på væggen og sørger for at der er nok plads til at eksterne enheder kan kobles til og fra fjernsynet.

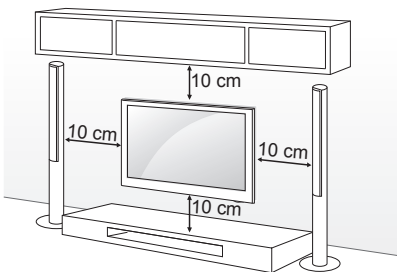

Sørg for at bruge skruer og vægmonteringsbeslag, der overholder VESA-standarden. Standarddimensioner for vægbeslagsæt beskrives i følgende tabel.

### Separat ekstraudstyr (vægmonteringsbeslag)

<b>Model</b>	49/55UB83** 49/55UB82**	42UB82** 40UB80**
<b>VESA (A x B)</b>	400 x 400	200 x 200
<b>Standardskrue</b>	M6	M6
<b>Antal skruer</b>	4	4
<b>Vægmonteringsbeslag</b>	LSW440B MSW240	LSW240B MSW240

### Vægmonteringsbeslag

MSW240	LSW240B	LSW440B

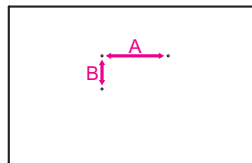

### FORSIGTIG

- Sluk for strømmen, og flyt eller installer derefter TV'et. Ellers er der risiko for elektrisk stød.
- Hvis du monterer TV'et i loftet eller på en skrå væg, kan det falde ned og forårsage alvorlige personskader. Brug et godkendt LG-vægbeslag, og kontakt den lokale forhandler eller kvalificeret personale.
- Undlad at stramme skrueerne for meget, da dette kan medføre, at TV'et beskadiges, og garantien bortfalder.
- Brug de skruer og vægbeslag, der overholder VESA-standarden. Ting- eller personskade som følge af misbrug eller brug af forkert udstyr dækkes ikke af garantien.



### BEMÆRK

- Brug de skruer, der er angivet under specifikationerne for VESA-standardskrue.
- Vægbeslagssættet omfatter en monteringsvejledning og nødvendige dele.
- Vægmonteringsbeslaget er valgfrit. Du kan få yderligere tilbehør hos din lokale forhandler.
- Skrueernes længde kan variere, afhængigt af vægbeslaget. Sørg for at bruge den korrekte længde.
- Du finder flere oplysninger i vejledningen, der følger med vægbeslaget.

## FJERNBETJENING

Beskrivelserne i denne vejledning er baseret på knapperne på fjernbetjeningen.

Læs denne vejledning omhyggeligt, og brug TV'et korrekt.

Hvis du vil udskifte batterier, skal du åbne batteridækslet, udskifte batterierne (1,5 V AAA), så  $\oplus$  og  $\ominus$ -enderne passer til etiketten i batterirummet, og derefter lukke batteridækslet.

Tag batterierne ud ved at følge isætningsvejledningen i omvendt rækkefølge.

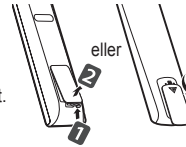

### FORSIGTIG

- Undlad at blande gamle og nye batterier, da dette kan beskadige fjernbetjeningen.
- Fjernbetjeningen er ikke inkluderet på alle salgsmarkeder.

Sørg for at pege fjernbetjeningen i retning af fjernbetjeningssensoren på TV'et.

(Afhængigt af modellen)

	<p><b>⏻ (STRØM)</b> Tænder eller slukker for TV'et.</p> <p><b>TV/RAD</b>  Vælger radio-, TV- og DTV-program.</p> <p><b>SUBTITLE</b> Henter de foretrukne undertekster i digital tilstand.</p> <p><b>Q. MENU</b> Åbner hurtigmenuerne.</p> <p><b>GUIDE</b> Viser programvejledningen.</p>
	<p><b>1 AD</b> Når du trykker på AD-knappen, aktiveres funktionen til lydbeskrivelse. (Afhængigt af modellen)</p> <p><b>1 INFO</b>  Viser oplysninger om det aktuelle program og skærmen. (Afhængigt af modellen)</p> <p><b>INPUT</b> Ændrer indgangskilden.</p>
	<p><b>LIST</b> Åbner den gemte programliste.</p> <p><b>⏪ (Mellemrum)</b> Åbner et tomt mellemrum på skærmens tastatur. (Afhængigt af modellen)</p> <p><b>Q.VIEW</b> Vender tilbage til det program, der sidst blev set.</p> <p><b>+ / -</b> Justering af lydstyken.</p> <p><b>FAV</b> Åbner en oversigt med dine foretrukne kanaler.</p>
	<p><b>2 INFO</b>  Viser oplysninger om det aktuelle program og skærmen. (Afhængigt af modellen)</p> <p><b>2 3D</b> Anvendt ved visning af 3D-video. (Afhængigt af modellen)</p> <p><b>MUTE</b>  Slår alle lyde fra.</p> <p><b>^ P v</b> Ruller gennem de gemte programmer eller kanaler.</p> <p><b>^ PAGE v</b> Flytter til den forrige eller næste skærm.</p>
<p><b>SETTINGS</b> Åbner hovedmenuerne.</p> <p><b>SMART</b> Åbner Home-menuerne.</p> <p><b>MY APPS</b> Viser en oversigt over programmer.</p> <p><b>KNAPPER TIL TELETEXT</b> ( <b>TEXT</b>, <b>T.OPT</b>) Disse knapper benyttes til teksttv.</p> <p><b>Navigationsskapper</b> (op/ned/venstre/højre) Ruller gennem menuer eller indstillinger.</p> <p><b>OK</b>  Vælger menuer eller indstillinger og bekræfter dit input.</p> <p><b>BACK</b>  Vender tilbage til det forrige niveau.</p> <p><b>EXIT</b> Rydder visninger på skærmen og vender tilbage til TV-visning.</p>	
<p><b>3 APP*</b> Vælg MHP-TV-menükilden. (Kun Italien) (afhængigt af modellen)</p> <p><b>3 AD</b> Når du trykker på AD-knappen, aktiveres funktionen til lydbeskrivelse. (Afhængigt af modellen)</p> <p><b>REC/*</b> Start for at optage og vise optagelsesmenu. (kun model med Time Machine<sup>Ready</sup>-support)</p> <p><b>LIVE TV</b> Retur til DIREKTE TV.</p> <p><b>Kontrolknapper</b> ( <b>■</b>, <b>▶</b>, <b>  </b>, <b>◀</b>, <b>▶▶</b>) Kontrollerer Premium-indholdet, Time Machine<sup>Ready</sup> eller SmartShare-menuer eller de kompatible SIMPLINK-enheder (USB eller SIMPLINK eller Time Machine<sup>Ready</sup>).</p> <p><b>4 Farveknapper</b> Disse giver adgang til specielle funktioner i visse menuer. ( <b>●</b>: Rød, <b>●●</b>: Grøn, <b>●●●</b>: Gul, <b>●●●●</b>: Blå)</p>	

(Afhængigt af modellen)



DANSK

<p><b>⏻ (STRØM)</b> Tænder eller slukker for TV'et.</p> <p><b>SUBTITLE</b> Henter de foretrukne undertekster i digital tilstand.</p> <p><b>RATIO</b> Ændrer størrelsen på et billede.</p> <p><b>INPUT</b> Ændrer indgangskilden.</p> <p><b>TV/RAD</b> Vælger radio-, TV- og DTV-program.</p> <p><b>LIST</b> Åbner den gemte programliste.</p> <p><b>⏪ (Mellemrum)</b> Åbner et tomt mellemrum på skærmens tastatur.</p> <p><b>Q.VIEW</b> Vender tilbage til det program, der sidst blev set.</p> <p><b>+ / -</b> Justering af lydstryken.</p> <p><b>FAV</b> Åbner en oversigt med dine foretrukne kanaler.</p> <p><b>GUIDE</b> Viser programvejledningen.</p> <p><b>MUTE</b> Slår alle lyde fra.</p> <p><b>^ P v</b> Ruller gennem de gemte programmer eller kanaler.</p> <p><b>← PAGE →</b> Flytter til den forrige eller næste skærm.</p>
<p><b>INFO</b> Viser oplysninger om det aktuelle program og skærmen.</p> <p><b>SMART</b> Åbner Home-menerne.</p> <p><b>MY APPS</b> Viser en oversigt over programmer.</p> <p><b>Navigationsknapper</b> (op/ned/venstre/højre) Skifter markeringens position i menuer eller indstillingerne.</p> <p><b>OK</b> Vælger menuer eller indstillinger og bekræfter dit input.</p> <p><b>↶ BACK</b> Vender tilbage til det forrige niveau.</p> <p><b>SETTINGS</b> Åbner hovedmenuerne.</p> <p><b>EXIT</b> Rydder visninger på skærmen og vender tilbage til TV-visning.</p>
<p><b>1 Farveknapper</b> Disse giver adgang til specielle funktioner i visse menuer. (●): Rød, (●●): Grøn, (●●●): Gul, (●●●●): Blå)</p> <p><b>2 KNAPPER TIL TELETEXT</b> Disse knapper benyttes til teksttv.</p> <p><b>LIVE TV</b> Retur til DIREKTE TV.</p> <p><b>Q.MENU (HURTIGVISNING)</b> Åbner hurtigmenuerne.</p> <p><b>Kontrolknapper</b> (■, ▶, II, ◀, ▶▶) Kontrollerer Premium-indholdet, Time Machine<sup>Ready</sup> eller SmartShare-menuer eller de kompatible SIMPLINK-enheder (USB eller SIMPLINK eller Time Machine<sup>Ready</sup>).</p> <p><b>REC/*</b> Start for at optage og vis optagelsesmenu. (kun model med Time Machine<sup>Ready</sup> support)</p> <p><b>SLEEP</b> Indstil Timer sluk.</p> <p><b>AD</b> Når du trykker på AD-knappen, aktiveres funktionen til lydbeskrivelse.</p> <p><b>APP/*</b> Vælg MHP-TV-menkilden. (Kun Italien) (Afhængigt af modellen)</p>

## FUNKTIONER PÅ DEN MAGISKE FJERNBETJENING

Denne artikel følger ikke med alle modeller.

Når meddelelsen "Den magiske fjernbetjening er ved at løbe tør for batteri. Udskift batteriet." vises, skal du udskifte batteriet.

Hvis du vil udskifte batterier, skal du åbne batteridækslet, udskifte batterierne (1,5 V AA), så  $\oplus$ - og  $\ominus$ -enderne passer til etiketten i batterirummet, og derefter lukke batteridækslet. Sørg for at pege fjernbetjeningen i retning af fjernbetjeningssensoren på TV'et.

Tag batterierne ud ved at følge isætningsvejledningen i omvendt rækkefølge.

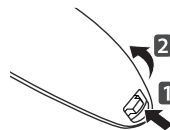

### FORSIGTIG

- Undlad at blande gamle og nye batterier, da dette kan beskadige fjernbetjeningen.

(Kun UB83\*\*, UB82\*\*, UB80\*\*)

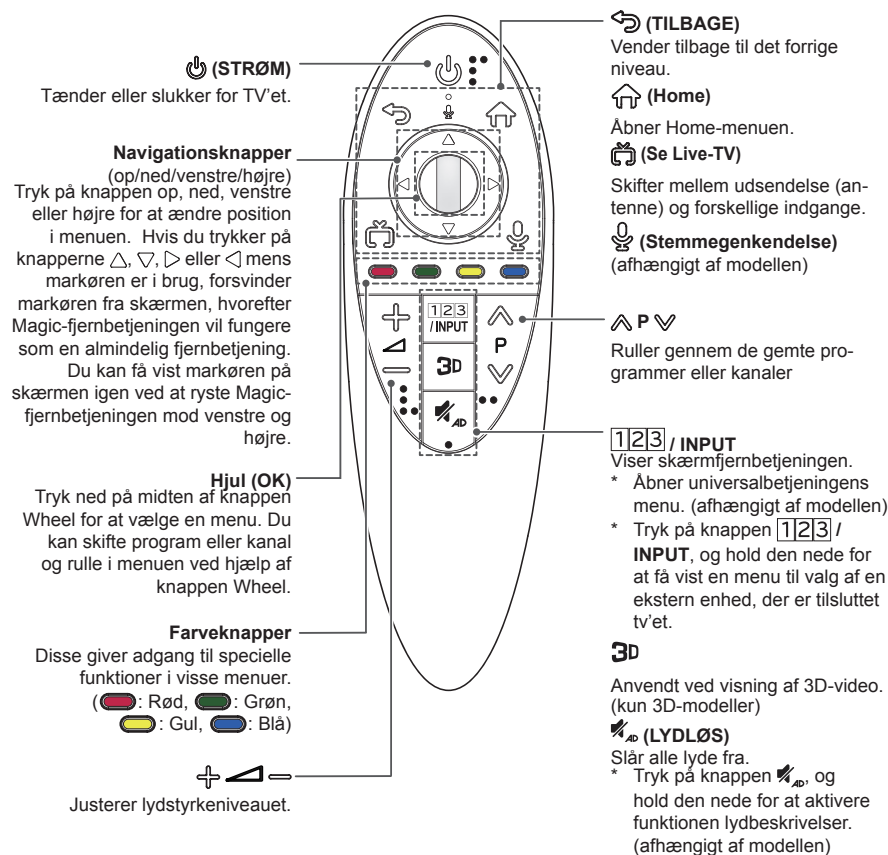

**Stemmegekendelse** (afhængigt af modellen)

Der kræves netværksforbindelse for at anvende funktionen stemmegekendelse.

1. Tryk på knappen Stemmegekendelse.
2. Sig, hvad du vil sige, når stemmevisningsvinduet vises til venstre på TV-skærmen.
  - Stemmegekendelsen kan mislykkes hvis du taler for hurtigt eller for langsomt.
  - Anvend Magic-fjernbetjeningen i en afstand af højst 10 cm fra dit ansigt.
  - Stemmegekendeshastigheden kan variere afhængigt af brugerens egenskaber (stemme, udtale, tone og hastighed) og miljøet (støj og TV-lydstyrke).

## Registrering af den magiske fjernbetjening

### Sådan registrer du Magic-fjernbetjeningen



(Hjul)

Før du kan bruge Magic-fjernbetjeningen, skal du parre den med dit tv.

1. Isæt batterier i Magic-fjernbetjeningen, og tænd for tv'et.
2. Peg Magic-fjernbetjeningen mod tv'et, og tryk på **Hjul (OK)** på fjernbetjeningen.
  - » Hvis Magic-fjernbetjeningen ikke registreres på tv'et, skal du prøve igen efter at have slukket for tv'et og så tændt for det igen.

### Sådan afregistrerer du Magic-fjernbetjeningen



Hold knapperne (**TIL-BAGE**) og (**Home**) nede samtidig i fem sekunder for at afbryde parringen af Magic-fjernbetjeningen og tv'et.

- » Tryk på knappen (**Se Live-TV**), og hold den nede for at annullere og genregistrere Magic-fjernbetjening samtidigt.

### Sådan bruger du den magiske fjernbetjening



- Ryst Magic-fjernbetjeningen let mod højre og venstre, eller tryk på knapperne (**Home**), / **INPUT**, **3D** for at få markøren vist på skærmen.
  - » Markøren vises, når du drejer knappen Wheel. (afhængigt af modellen)
- Hvis markøren ikke har været i brug i et bestemt tidsrum, eller Magic-fjernbetjeningen befinder sig på en plan overflade, forsvinder markøren.
- Hvis markøren ikke bevæger sig som ønsket, skal du ryste Magic-fjernbetjeningen mod venstre og højre. Markøren bevæger sig ind på midten af skærmen.
- Magic-fjernbetjeningen opbruger batterierne hurtigere end en almindelig fjernbetjening pga. de ekstra funktioner.



## Forholdsregler ved brug af den magiske fjernbetjening

- Brug fjernbetjeningen inden for den angivne afstand (inden for 10 meter). Der kan opstå kommunikationsfejl, når du bruger enheden uden for dækningsområdet, eller hvis der er forhindringer i dækningsområdet.
- Der kan opstå kommunikationsfejl afhængigt af tilbehøret. Enheder som f.eks. mikrobølgeovne og trådløse LAN-netværk bruger det samme frekvensområde (2,4 GHz) som Magic-fjernbetjeningen. Det kan resultere i kommunikationsfejl.
- Magic-fjernbetjeningen fungerer muligvis ikke korrekt, hvis en trådløs router (AP) befinder sig på en afstand af op til 1 meter af tv'et. Den trådløse router bør placeres på mindst 1 meters afstand af tv'et.
- Adskil ikke batterierne, og udsæt dem ikke for varme.
- Undgå at tabe batteriet. Undgå, at batteriet udsættes for voldsomme stød.
- Hvis batterierne isættes i den forkerte retning, kan det resultere i en eksplosion.

## BRUG AF BRUGERMANUALEN

Brugermanualen giver dig mulighed for at få nemmere adgang til detaljerede TV-oplysninger.

- 1 Tryk på knappen  (**Home**) for at få adgang til menuen **Home**.
- 2 Vælg **INDSTILLINGER** → **SUPPORT**.
- 3 Vælg **Brugsvejledning**, og tryk på **Hjul(OK)**.

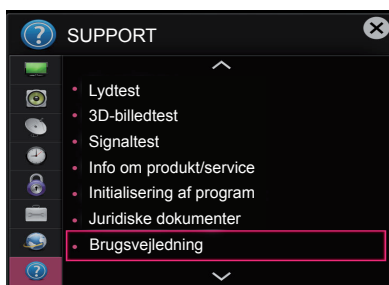

## VEDLIGEHOEDELSSE

### Rengøring af TV'et

Rengør TV'et regelmæssigt for at opnå den bedste ydeevne og udvide produktets levetid.



#### FORSIGTIG

- Sørg for først at slukke for strømmen og tage stikket samt alle andre kabler ud.
- Når TV'et ikke bruges i længere tid, skal du tage stikket ud af stikkontakten i væggen for at forhindre eventuel beskadigelse som følge af lyn og pludselige stød.

### Skærm, ramme, kabinnet og stander

- Hvis du vil fjerne støv eller lettere snavs, skal du aftørre overfladen med en tør, ren og blød klud.
- Hvis du vil fjerne store mængder snavs, skal du aftørre overfladen med en blød klud, der er vredet op i rent vand eller et mildt rengøringsmiddel. Aftør derefter straks med en tør klud.



#### FORSIGTIG

- Undgå altid at berøre skærmen, da det kan medføre beskadigelse af skærmen.
- Undlad at støde, gubbe eller slå skærmens overflade med en fingernegl eller skarpe genstande, da dette kan føre til skrammer og billedforvrængninger.
- Brug ikke kemikalier, da de kan beskadige produktet.
- Sprøjt ikke flydende væske på overfladen. Hvis der kommer vand ind i TV'et, kan det medføre brand, elektrisk stød eller fejl.

### Strømkabel

Fjern jævnligt opsamlet støv eller snavs på strømkablet.

## FEJLFINDING

Problem	Løsning
TV'et kan ikke styres med fjernbetjeningen.	<ul style="list-style-type: none"> <li>• Kontroller fjernbetjeningssensoren på produktet, og forsøg igen.</li> <li>• Kontroller, om der er noget, der ligger i vejen mellem produktet og fjernbetjeningen.</li> <li>• Kontroller, at batterierne stadig virker og er korrekt ilagt (+ til ⊕, - til ⊖).</li> </ul>
Der kommer ikke noget billede eller nogen lyd.	<ul style="list-style-type: none"> <li>• Kontroller, at produktet er tændt.</li> <li>• Kontroller, at strømkablet er tilsluttet i stikket på væggen.</li> <li>• Kontroller, om der er et problem i vægstikket ved tilslutning af andre produkter.</li> </ul>
TV'et slukkes pludseligt.	<ul style="list-style-type: none"> <li>• Kontroller strømstyringsindstillingerne. Strømforsyningen kan være afbrudt.</li> <li>• Kontroller, at den <b>Automatisk standby</b> (afhængigt af modellen) / <b>Timer sluk</b> / <b>TV fra tid</b> er aktiveret, under <b>TIME</b>.</li> <li>• Hvis der ikke er noget signal, mens TV'et er tændt, slukkes det automatisk efter 15 minutters inaktivitet.</li> </ul>
Når du tilslutter til PC'en (HDMI/DVI), vises 'Intet signal' eller 'Ugyldigt format'.	<ul style="list-style-type: none"> <li>• Sluk/tænd TV'et med fjernbetjeningen.</li> <li>• Tilslut HDMI-kablet igen.</li> <li>• Genstart PC'en mens TV'et er tændt.</li> </ul>

## SPECIFIKATIONER

Specifikationer for trådløst modul (LGSBW41)			
Trådløst LAN		Bluetooth	
Standard	IEEE 802.11a/b/g/n	Standard	Bluetooth Version 3.0
Frekvensområde	2400 til 2483.5 MHz 5150 til 5250 MHz 5725 til 5850 MHz (For lande uden for EU)	Frekvensområde	2400 ~ 2483.5 MHz
Udgangseffekt (maks.)	802.11a: 13 dBm 802.11b: 15 dBm 802.11g: 14 dBm 802.11n - 2.4GHz: 16 dBm 802.11n - 5GHz: 16 dBm	Udgangseffekt (maks.)	10 dBm eller mindre
<ul style="list-style-type: none"> <li>• Kanalbånd kan variere fra land til land, og brugeren kan ikke ændre eller justere driftsfrekvensen. Dette produkt er indstillet til den regionale frekvenstabel.</li> <li>• Denne enhed bør installeres og betjenes med en afstand på minimum 20 cm mellem enheden og din krop. Denne sætning er til den generelle erklæring af hensyn til brugers miljø.</li> </ul>			
<h1>CE 0197</h1>			





# KÄYTTÖOPAS LED -TV\*

\* LG:n LED-TV:ssä on LCD-näyttö ja LED-taustavalaistus.

Lue tämä opas huolellisesti ennen laitteen käyttämistä ja laita opas talteen tulevaa käyttöä varten.

[www.lg.com](http://www.lg.com)

## SISÄLLYS

### 3 KÄYTTÖOIKEUDET

---

### 3 AVOIMEN LÄHDEKOODIN OHJELMISTOA KOSKEVA HUOMAUTUS

---

### 3 ULKOISEN OHJAUSLAITTEEN ASENNUS

---

### 4 TURVATOIMET

---

- 10 - 3D-kuvan katseleminen (vain  
3D-mallit)

### 12 ASENTAMINEN

---

### 12 KOKOAMINEN JA VALMISTELU

---

- 12 Purkaminen  
15 Lisävarusteet  
16 Osat ja painikkeet  
17 - Ohjainpainikkeen käyttäminen  
18 TV:n nostaminen ja siirtäminen  
19 Kiinnittäminen pöytään  
20 Kiinnittäminen seinälle

### 21 KAUKO-OHJAIN

---

### 23 TAIKAKAUKO-OHJAIMEN TOIMINNOT

---

- 24 Taikakauko- ohjaimen rekisteröinti  
24 Taikakauko-ohjaimen käyttö  
25 Taikakauko-ohjaimen käyttöön liittyviä  
varoituksia

### 25 KÄYTTÖOPPAAN KÄYTTÄMINEN

---

### 26 HUOLTO

---

- 26 TV:n puhdistus  
26 - Näyttö, kehys, runko ja jalusta  
26 - Virtajohto

### 26 VIANMÄÄRITYS

---

### 27 TEKNISET TIEDOT

---

#### VAROITUS

- Vakavan varoituksen laiminlyönti saattaa johtaa vakavaan vammaan ja lisää onnettomuuden ja kuolettavien vammojen riskiä.

#### VAARA

- Varoituksen laiminlyönti saattaa johtaa lievään vammaan tai laitteen vahingoittumiseen.

#### HUOMAUTUS

- Huomautus sisältää tietoja tuotteen turvallisesta käytöstä. Lue huomautus huolellisesti ennen tuotteen käyttöä.

## KÄYTTÖOIKEUDET

Tuettu käyttöoikeudet voivat vaihdella mallin mukaan. Lisätietoja käyttöoikeuksista on osoitteessa [www.lg.com](http://www.lg.com).



## AVOIMEN LÄHDEKODIN OHJELMISTOA KOSKEVA HUOMAUTUS

Voit hankkia tämän tuotteen sisältämän lähdekoodin GPL-, LGPL-, MPL- ja muiden avoimen lähdekoodin käyttöoikeuksien perusteella osoitteesta <http://opensource.lg.com>.

Lähdekoodin lisäksi voit ladata kaikki mainitut käyttöoikeusehdot, takuun vastuuvapauslausekkeet ja tekijänoikeusilmoitukset.

LG Electronics toimittaa avoimen lähdekoodin myös CD-levyllä. Tästä palvelusta veloitetaan vain toimituskustannukset, eli tietovälineen hinta ja toimituskulut. Pyynnön voi tehdä sähköpostitse osoitteeseen [opensource@lg.com](mailto:opensource@lg.com). Tarjous on voimassa kolme (3) vuotta tuotteen ostopäivästä.

## ULKOISEN OHJAUSLAITTEEN ASENNUS

Ulkoisen ohjauslaitteen asetustiedot saat osoitteesta [www.lg.com](http://www.lg.com).

SUOMI

### Eristin

“Laitteet, jotka on kytketty rakennuksen maadoitukseen verkkovirtakytkennän kautta tai muiden maadoitettujen laitteiden kautta – ja kaapelijakelujärjestelmään koaksiaalikaapelin kautta, voivat joissain olosuhteissa aiheuttaa palovaaran. Kytkeä kaapelijakelujärjestelmään vaatii tämän vuoksi laitteen, joka eristää sähkön tietyn taajuusalueen alapuolelle (galvaaninen eristys, katso EN 60728-11)”

## TURVATOIMET



Lue nämä turvaohjeet huolellisesti ennen laitteen käyttöä.



### VAROITUS



- Älä sijoita TV:tä ja kauko-ohjainta seuraaviin ympäristöihin:
  - suoraan auringonvaloon
  - erittäin kosteaan tilaan, kuten kylpyhuoneeseen
  - lämmönlähteiden (kuten liesi) ja muiden lämpöä tuottavien laitteiden lähelle
  - keittiön työtasojen tai ilmastokostuttimen lähelle, missä ne voivat altistua höyrylle tai öljylle
  - sateiseen tai tuuliseen paikkaan
  - vesiasioiden (kuten maljakot) lähelle

Muutoin tuotteen muoto voi muuttua, siinä voi ilmetä toimintahäiriö, se voi vioittua tai se voi aiheuttaa tulipalon.



- Älä sijoita tuotetta paikkaan, jossa se voi altistua pölylle. Tämä saattaa aiheuttaa palon vaaran.



- Laite irrotetaan sähköverkosta irrottamalla pistoke. Pistokkeen on oltava helposti käytettävissä.



- Älä kosketa virtajohton pistoketta, kun kätesi ovat märät. Jos pistokkeen nastat ovat kosteita tai pölyisiä, kuivaa pistoke kunnolla tai pyyhi pöly. Kosteus saattaa aiheuttaa sähköiskun.



- Kytke virtajohto maadoitettuun pistorasiaan. (Ei koske maadoittamattomia laitteita.) Väärä kytkentä saattaa aiheuttaa sähköiskun tai henkilövahingon.



- Rikkoutunut virtajohto on vaihdettava kokonaan. Ellei johtoa vaihdeta kokonaan, on olemassa tulipalon vaara.



- Varmista, että virtajohto ei joudu tekemisiin kuumien esineiden, kuten lämmittimien kanssa. Tämä saattaa aiheuttaa palon tai sähköiskun vaaran.

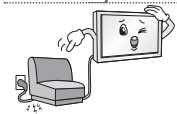

- Älä aseta painavia esineitä tai itse tuotetta virtajohtojen päälle. Se voi aiheuttaa tulipalon tai sähköiskun.





- Varmista, että sadevettä ei pääse ulkoilmasta tuotteeseen antennikaapelia pitkin.  
Vesi voi vahingoittaa tuotteen sisäosia ja aiheuttaa sähköiskun.



- Kun kiinnität TV:n seinälle, älä ripusta sitä sen takana olevista virtajohtos- ta ja signaalikaapeleista.  
Se voi aiheuttaa tulipalon tai sähköiskun.

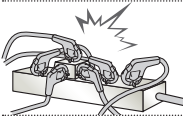

- Älä liitä liian monta sähkölaitetta samaan pistorasiaan.  
Siitä johtuva ylikuumentuminen voi aiheuttaa tulipalon.

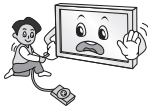

- Älä pudota tuotetta tai anna sen kaatua, kun liität ulkoisia laitteita.  
Se voi aiheuttaa vammoja tai tuote voi vahingoittua.



- Älä jätä kosteudenpoistoainetta tai vinyylipakkausta lasten ulottuville.  
Kosteudenpoistoaine on vaarallista nieltynä. Jos kosteudenpoistoainetta on nieltä vahingossa, henkilön on oksennettava ja hänet on ohjattava lähimpään sairaalaan. Vinyylipakkaus voi aiheuttaa tukehtumisen. Pidä se poissa lasten ulottuvilta.



- Älä anna lasten kiivetä TV:n päälle tai tarrautua siihen.  
TV voi kaatua ja aiheuttaa vakavia vammoja.



- Hävitä käytetyt paristot huolellisesti äläkä anna lasten niellä niitä.  
Jos lapsi on niellyt pariston, vie hänet heti lääkärille.



- Älä aseta johdinta (kuten metallista syömäpuikkoa) virtajohtoon toiseen päähän, jos toinen pää on kytketty seinäpistorasiaan. Älä myöskään kos- keta virtakaapelia heti sen jälkeen, kun olet kytkenyt pistokkeen pistorasi- aan.  
Saatat saada vaarallisen sähköiskun.  
(Mallin mukaan)



- Älä pidä syttyviä aineita laitteen lähellä.  
Syttyvien aineiden varomaton käsittely aiheuttaa räjähdys- ja tulipalovaar- ran.



- Älä pudota laitteen sisälle metalliesineitä, kuten kolikoita, hiuspinnejä, syömäpuikkoja tai metallilankaa, tai mitään syttyvää, kuten paperia tai tuliitikkuja. Älä anna lasten käyttää tuotetta valvomatta.  
Sähköisku, tulipalo tai henkilövamma voi aiheutua, jos vieras esine joutuu tuotteeseen. Irrota virtajohto pistokkeesta ja ota yhteys huoltoon.



- Älä suihkuta vettä tuotteeseen tai hankaa sitä syttyvällä nesteellä (ohennin tai bentseeni). Seurauksena voi olla sähköisku tai tulipalo.



- Älä kohdistu iskuja laitteeseen ja varo, etteivät mitkään esineet putoa laitteen päälle. Saatat loukata itsesi tai laite voi vahingoittua.



- Älä koske laitteeseen tai antenniin ukonilman aikana. Saatat saada vaarallisen sähköiskun.

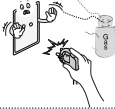

- Älä koskaan kosketa pistorasiaa kaasuvuodon aikana. Avaa ikkunat ja tuuleta. Se saattaa aiheuttaa tulipalon tai kipinästä aiheutuvan palovamman.



- Älä pura tai korjaa laitetta tai tee siihen muutoksia itse. Seurauksena voi olla sähköisku tai tulipalo. Jos laite tarvitsee tarkistusta, säätöä tai korjausta, ota yhteys huoltoliikkeeseen.



- Irrota tuote seuraavissa tilanteissa heti pistorasiasta ja ota yhteys paikalliseen huoltoliikkeeseen:
  - tuote on saanut iskun
  - tuote on vioittunut
  - tuotteen sisään on päässyt vieraita esineitä
  - tuotteesta on tullut savua tai hajua.
 Se voi aiheuttaa tulipalon tai sähköiskun.



- Jos laitetta ei aiota käyttää pitkään aikaan, irrota virtajohto. Kertyvä pöly saattaa syttyä palamaan, ja eristeen haurastuminen saattaa aiheuttaa sähköiskun tai tulipalon vaaran.



- Laite on suojattava tippuvaalta ja roiskuvaalta vedeltä, eikä sen päälle saa asettaa maljakkoa tai muita esineitä, jonka sisällä on nestettä.

- Älä asenna tätä tuotetta seinälle, jossa se voisi altistua öljylle tai öljysumulle. Tuote voi vahingoittua tai pudota.



### VAARA



- Asenna tuote paikkaan, jossa se ei altistu radioaalloille.
- Ulkoantennin on oltava tarpeeksi kaukana voimainjoista, jotta antenni ei osu niihin edes pudotessaan. Tämä saattaa aiheuttaa sähköiskun.



- Älä asenna tuotetta epävakaaalle hyllylle tai kaltevalle pinnalle. Vältä myös paikkoja, joissa tuote altistuu värinälle tai ei ole täysin tuettu. Muutoin tuote voi pudota tai kaatua, mikä voi aiheuttaa vammoja ja tuotevahinkoja.

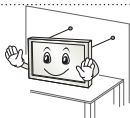

- Jos asennat TV:n jalustalle, varmista, että tuote ei kaadu. Tuotteen kaatuminen voi aiheuttaa vammoja.

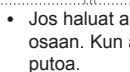

- Jos haluat asentaa tuotteen seinälle, kiinnitä VESA-kiinnityseline (lisävaruste) tuotteen takaosaan. Kun asennat tuotteen seinäkiinnikkeeseen (lisävaruste), kiinnitä se tukevasti, jotta se ei putoa.
- Käytä ainoastaan valmistajan hyväksymiä kiinnityselineitä ja lisävarusteita.



- Kun asennat antennia, käänny valtuutetun huollon puoleen. Tämä saattaa aiheuttaa palon tai sähköiskun vaaran.

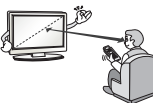

- Kun TV:tä katsellaan, suosittelemme pysymään vähintään 2–7 näytön halkaisijan etäisyydellä siitä. Pitkäaikainen TV:n katselu voi aiheuttaa näön hämärtymistä.

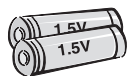

- Älä sekoita uusia paristoja keskenään vanhojen paristojen kanssa. Tämä voi aiheuttaa paristojen ylikuumenemisen ja vuotoja.

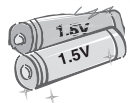

- Älä sekoita uusia ja vanhoja paristoja keskenään. Tämä voi aiheuttaa kaukosäätimen vaurioitumisen.

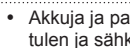

- Akkuja ja paristoja ei saa altistaa kuumuudelle. Pidä ne pois suorasta auringonvalosta, avoimen tulen ja sähkölämmittimien läheisyydestä.

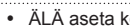

- **ÄLÄ** aseta kertakäyttöisiä paristoja laturiin.

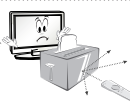

- Varmista, ettei kauko-ohjaimen ja anturin välillä ole esteitä.



- Auringonvalo tai muu voimakas valo voi häiritä kauko-ohjaimen signaalia. Pimennä huonetta.

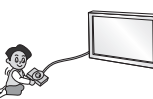

- Varmista, että liitettävien ulkoisten laitteiden, kuten videopelikonsolien, liitäntäkaapelit ovat tarpeeksi pitkiä. Muutoin tuote voi kaatua, mikä voi aiheuttaa vammoja ja tuotevahinkoja.



- Älä sammuta/käynnistä tuotetta pistokkeen avulla. (Älä käytä virtapistoketta virtakytkimenä.) Se saattaa aiheuttaa mekaanisen vian tai sähköiskun.

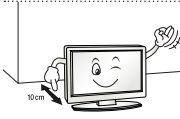

- Estä tuotteen ylikuumentuminen noudattamalla seuraavia asennusohjeita.
  - Tuotteen ja seinän välisen etäisyyden on oltava yli 10 cm.
  - Älä asenna tuotetta paikkaan, jossa ilma ei pääse kiertämään (kuten kirjahyllyyn tai kaappiin).
  - Älä sijoita tuotetta maton tai tyynyn päälle.
  - Varmista, että pöytäliina tai verho ei peitä ilmastointiaukkoa.

Muutoin voi syttyä tulipalo.

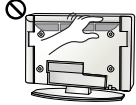

- Varo koskettamasta tuuletusaukkoja, kun televisiota katsotaan pitkiä aikoja, koska tuuletusaukot saattavat kuumeta. Tämä ei vaikuta tuotteen toimintaan tai suorituskykyyn.

- Tarkista laitteen johto säännöllisesti. Jos se näyttää vahingoittuneelta tai haurastuneelta, irrota se ja lopeta laitteen käyttö. Anna valtuutetun teknikon korvata johto oikealla varaosalla.



- Estä pölyn kerääntyminen pistokkeen nastoihin tai pistorasiaan. Tämä saattaa aiheuttaa palon vaaran.

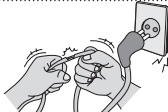

- Suojaa virtajohtoa fyysiseltä tai mekaaniselta väärinkäytöltä, kuten taipumiselta, vääntymiseltä, kiertymiseltä, yli kävellyksi tulemiselta tai oven väliin jäämiseltä. Huolehdi pistokkeista, pistorasioista ja laitteen johdoista.



- Älä naarmuta paneelia tai paina sitä kädellä tai terävällä esineellä, kuten kynnellä tai kynällä.



- Älä kosketa näyttöä tai pidä sormia sitä vasten pitkään. Tämä saattaa aiheuttaa kuvaruutuun väliaikaisia vääristymiä.



- Kun puhdistat tuotetta ja sen osia, irrota virtapistoke ja pyyhi tuote pehmeällä liinalla. Liiallinen voima voi aiheuttaa naarmuja tai muuttaa tuotteen väriä. Älä käytä vesisuihkua tai märkää liinaa. Älä käytä lasinpuhdistusainetta, autoon tai teollisuuskäyttöön tarkoitettua kiillotusainetta, hiontaainetta, vahaa tai esimerkiksi bentseeniä tai alkoholia, jotka saattavat vahingoittaa tuotetta. Ne voivat aiheuttaa tulipalon tai sähköiskun tai vahingoittaa tuotetta (muodonmuutos, korrosio tai murtuminen).

- Niin kauan kuin laite on kytketty pistorasiaan, se ei ole irrotettu virtalähteestä, vaikka sammuttaisit laitteen virtakytkimestä.



- Irrota virtajohto aina pitämällä kiinni pistokkeesta. Jos virtajohdon sisällä olevat johtimet irtoavat, voi syttyä tulipalo.



- Katkaise virta, ennen kuin siirät tuotetta. Irrota sen jälkeen virtajohto, antennikaapelit ja kaikki liitännäiskaapelit. Muutoin TV tai virtajohto voivat vioittua ja aiheuttaa tulipalon vaaran tai sähköiskun.



- Tuotteen siirtämiseen ja purkamiseen pakkauksesta tarvitaan kaksi henkilöä, koska tuote on painava. Muutoin voit vahingoittaa itseäsi.



- Toimita laite kerran vuodessa huoltoon sisäisten osien puhdistamiseksi. Kerääntynyt pöly saattaa aiheuttaa mekaanisen vian.



- Jos laite tarvitsee huoltoa, käänny valtuutetun huollon puoleen. Huoltoa tarvitaan, kun laite on vaurioitunut, esimerkiksi kun virtajohto tai -pistoke on vaurioitunut, nestettä on roiskunut tai esineitä on pudonnut tuotteen sisään, laite on altistunut sateelle tai kosteudelle, se ei toimi normaalisti tai se on päässyt putoamaan.



- Jos televisio tuntuu viileältä, kuvaruudussa voi näkyä värinää virran kytkemisen jälkeen. Tämä on normaalia eikä merkki viasta.



- Paneeli on laadukas tuote, jonka tarkkuus on 2 miljoonaa x 6 miljoonaa pikseliä. Paneelissa voi näkyä pieniä mustia ja/tai kirkkaita värillisiä pisteitä (punaisia, sinisiä tai vihreitä), joiden koko on 1 ppm. Tämä ei tarkoita toimintavikaa eikä vaikuta tuotteen suorituskykyyn eikä luotettavuuteen. Tätä ilmenee myös muiden valmistajien tuotteissa, eikä se oikeuta vaihtoon eikä hyvitykseen.



- Paneelin kirkkaus ja väri voi muuttua katselupaikan mukaan (vasen/oikea/ylös/alas). Tämä johtuu paneelin ominaisuuksista. Se ei liity tuotteen suorituskykyyn eikä ole toimintavirhe.

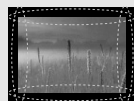
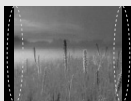

- Still-kuvan (kuten kanavan logon, näyttövalikon tai videopelin kohtauksen) katseleminen pitkän aikaa saattaa vahingoittaa näyttöä ja jättää siihen haamukuvan. Takuu ei kata haamukuvaa. Älä jätä pysäytyskuvaa televisioruutuun pitkäksi ajaksi (yli kahdeksi tunniksi, jos kyseessä on LCD-televisio tai yli tunniksi, jos kyseessä on plasmatelevisio). Jos lisäksi katsot TV:tä kuvasuhteella 4:3 pitkän aikaa, paneelin reunoille saattaa jäädä haamukuva. Tätä ilmenee myös muiden valmistajien tuotteissa, eikä se oikeuta vaihtoon eikä hyvitykseen.

#### • Ääni

- "Rätisevä" ääni: TV:stä katseltaessa tai sammutettaessa kuuluva rätisevä ääni johtuu muovin lämpökutistumisesta, joka liittyy lämpöön ja kosteuteen. Tämä ääni on tavallista tuotteissa, joissa ilmenee lämpölaajenemista. Sähköpiirin humina / paneelin sirinä: hiljaisen äänen aiheuttaa nopea kytkentäpiiri, joka johtaa suuren määrän virtaa tuotteen käyttämiseksi. Ääni vaihtelee tuotteen mukaan.

Tämä ääni ei vaikuta tuotteen suorituskykyyn eikä luotettavuuteen.

### 3D-kuvan katseleminen (vain 3D-mallit)



#### VAROITUS

##### Katseluympäristö

- Katseluaika
  - Kun katsot 3D-sisältöä, pidä 5–15 minuutin taukoja tunnin välein. 3D-sisällön katseleminen pitkään voi aiheuttaa päänsärkyä, huimausta tai uupumusta tai rasittaa silmiä.

##### Valoherkkyyshäiriöt ja krooniset sairaudet

- Viikkuvat valot tai tietyt 3D-sisällön kuviot voivat aiheuttaa joillekin käyttäjille kohtauksen tai muita poikkeavia oireita.
- Älä katso 3D-videoita, jos olet huonovointinen tai raskaana ja/tai sinulla on krooninen sairaus, kuten epilepsia, sydänvika tai verenpainetauti.
- 3D-sisältöä ei suositella niille, jotka eivät näe 3D-kuvan syvyysvaikutusta tai näkevät sen väärin. He voivat nähdä kaksoiskuvia tai katselu voi tuntua epämukavalta.
- Jos sinulla on karsastusta, heikko näkö tai hajataittoa, syvyysnäkösi voi olla heikko ja kaksoiskuvat voivat rasittaa silmiäsi. Pidä taukoja keski-ikäisistä useammin.
- Jos vasemman ja oikean silmäsi näköterävyydet eroavat suuresti toisistaan, korjaa ero ennen 3D-kuvien katsomista.

##### Oireet, joiden vuoksi 3D-sisällön katselu kannattaa lopettaa tai sitä kannattaa välttää

- Älä katso 3D-sisältöä, jos olet uupunut unenpuutteen, työn tai juomisen vuoksi.
- Kun näitä oireita ilmenee, lopeta 3D-sisällön katsominen ja lepää, kunnes oireet helpottavat.
  - Jos oireet eivät katoa, ota yhteys lääkäriin. Oireita voivat olla päänsärky, silmänsärky, huimaus, pahoinvointi, tykytys, näön hämärtyminen, epämukava olo, kaksoiskuvat, näköhäiriöt tai uupumus.

**VAARA****Katselu ympäristö**

- Katselu etäisyys
  - Kun katselet 3D-kuvaa, pidä TV:hen etäisyyttä vähintään kaksi kertaa näytön lävistäjän verran. Jos 3D-sisällön katseleminen tuntuu epämukavalta, siirry kauemmas TV:stä.

**Katseluikä**

- Pikkulapset/lapset
  - 3D-sisällön käyttö/katselu on kiellettyä alle 6-vuotiailta lapsilta.
  - Alle 10-vuotiaat lapset voivat yli reagoida, koska heidän näkökykynsä on vasta kehityksessä (esimerkki: he voivat yrittää koskettaa näyttöä tai hypätä sen sisään). 3D-sisältöä katsovia lapsia on valvottava erityisen tarkasti.
  - Lasten binokulaarinen poikkeama 3D-esitysten suhteen on suurempi kuin aikuisilla, koska lasten silmät ovat lähempänä toisiaan kuin aikuisten. Siksi he erottavat samassa 3D-kuvassa enemmän stereoskooppista syvyyttä kuin aikuiset.
- Nuoret
  - 3D-sisällön valo voi rasittaa alle 19-vuotiaiden nuorten silmiä. Heidän on syytä välttää 3D-sisällön pitkäaikaista katselua väsyneenä.
- Vanhukset
  - Vanhusten 3D-näkökyky voi olla heikompi kuin nuorten. Katsele TV:tä suositellun katselu etäisyyden päästä.

**3D-lasien käyttövaroitus**

- Käytä LG:n 3D-laseja. Muutoin 3D-videot eivät ehkä näy oikein.
- Älä käytä 3D-laseja tavallisina silmälaseina, aurinkolaseina tai suojalaseina.
- Muokattujen 3D-lasien käyttö voi rasittaa silmiä tai vääristää kuvaa.
- Älä säilytä 3D-laseja erittäin korkeassa tai matalassa lämpötilassa. Se aiheuttaa muodonmuutoksen.
- 3D-lasit ovat hauraat ja naarmuuntuvat helposti. Käytä lasien pyyhkimiseen aina pehmeää ja puhdasta liinaa. Älä naarmuta 3D-lasien linssejä terävillä esineillä äläkä puhdista/pyyhi niitä kemikaaleilla.

**HUOMAUTUS**

- Kuva saattaa poiketa omasta televisioistasi.
- Televisiosi OSD-valikkonäyttö voi poiketa hieman käyttöoppaan kuvista.
- Valiikot ja asetukset voivat vaihdella tulolähteen tai tuotemallin mukaan.
- Laitteeseen voidaan tulevaisuudessa lisätä uusia älytoimintoja.
- Televisio voidaan siirtää virransäästötilaan virrankulutuksen vähentämiseksi. Televisio kannattaa sammuttaa, jos sitä ei katsota vähään aikaan, sillä tämä vähentää energiankulutusta.
- Käytön aikana kulutetun energian määrää voidaan vähentää merkittävästi vähentämällä kuvan kirkkautta, mikä puolestaan vähentää yleisiä käyttökustannuksia.

## ASENTAMINEN

- 1 Avaa pakkaus ja tarkista, että se sisältää kaikki lisävarusteet.
- 2 Kiinnitä jalusta TV:hen.
- 3 Liitä ulkoinen laite TV:hen.
- 4 Varmista, että verkkoyhteys on käytettävissä.  
TV:n verkkotoimintoja voi käyttää vain silloin, kun verkkoyhteys on muodostettu.

## KOKOAMINEN JA VALMISTELU

### Purkaminen

Tarkista, että toimitus sisältää seuraavat osat. Jos jokin lisävaruste puuttuu, ota yhteys paikalliseen jälleenmyyjään, jolta hankit tuotteen. Tämän käyttöoppaan kuvat voivat poiketa tuotteen tai osien todellisesta ulkonäöstä.

**VAARA**

- Älä käytä hyväksymättömiä tuotteita, sillä ne vaarantavat tuotteen turvallisuuden ja voivat lyhentää sen käyttöikää.
- Takuu ei korvaa vahinkoja tai henkilövammoja, jotka johtuvat hyväksymättömien tuotteiden käytöstä.
- Joidenkin mallien näyttöön on kiinnitetty ohut kalvo – älä poista sitä.

**HUOMAUTUS**

- Tuotteen mukana toimitetut osat voivat vaihdella mallin mukaan.
- Tuotteen teknisiä tietoja tai tämän oppaan sisältöä voidaan muuttaa ilman ennakoilmoitusta tuotteen toimintojen päivittämisen vuoksi.
- Jotta yhteys toimii parhaiten, HDMI-kaapeleissa ja USB-laitteissa on oltava alle 10 mm:n paksuiset ja 18 mm:n levyiset kehykset. Jos USB-kaapeli tai USB-muistitikku ei sovi televisiosi USB-porttiin, käytä jatkojohtoa, joka tukee USB 2.0 -versiota.

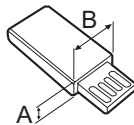
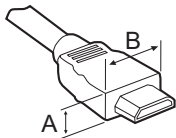

\*A ≤ 10 mm

\*B ≤ 18 mm



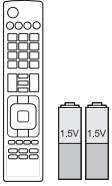

### Kauko-ohjain ja paristot (AAA)

(Mallin mukaan)  
Kauko-ohjain ei kuulu  
toimitukseen kaikilla  
markkinoilla.  
(Katso sivua 21, 22)

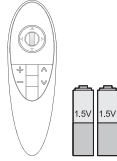

### Taikakauko-ohjain, paristot (AA)

(Vain UB80\*\*, UB82\*\*, UB83\*\*)  
(Katso sivua 23)

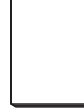

### Käyttöopas



### Virtajohto



### 3D-elokuvaletit

Tuotteen mukana toimitet-  
tavien 3D-lasien määrä voi  
vaihdella mallin tai maan  
mukaan.  
(Vain UB83\*\*)

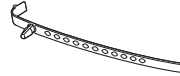

### Kaapelinpidike

(Katso sivua A-5)

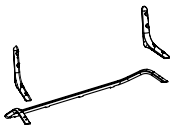

### Jalustan runko / Jalustan tuki

(Vain UB83\*\*-ZB)  
(Katso sivua A-4)

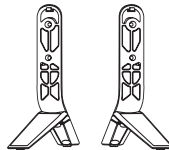

### Jalustan tuki

(Vain UB83\*\*-ZG)  
(Katso sivua A-3)

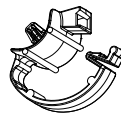

### Kaapeliniputtimet

2EA  
(Katso sivua A-5)



**SCART-suunnanvaihtaja**  
(Katso sivua A-22)

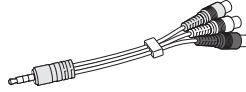

**Komposiitti-AV-kaapeli**  
(Katso sivua A-14, A-15)

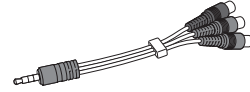

**Komponenttivideokaapeli**  
(Katso sivua A-14)



**Jalustan ruuvit**  
8EA, M4 x L20  
(Vain UB83\*\*-ZB)  
(Katso sivua A-4)  
4EA, M4 x L20  
(Vain UB80\*\*, UB82\*\*)  
(Katso sivua A-3)



**Jalustan ruuvit**  
4EA, M4 x L21  
(Vain UB83\*\*-ZG)  
(Katso sivua A-3)

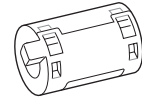

**Ferriittisydän**  
(Mallin mukaan)

SUOMI

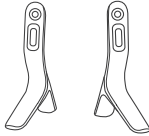

**Jalustan tuki**  
(Vain UB80\*\*, UB82\*\*)  
(Katso sivua A-3)



**HUOMAUTUS**

**Ferriittisydämen käyttäminen (Mallin mukaan)**

- Ferriittisydäntä käytetään sähkömagneettisten häiriöiden vaimentamiseen LAN-kaapelissa. Kierrä lähiverkkokaapeli kerran ferriittisydämen ympärille. Aseta ferriittisydän lähelle televisiota.



[Läpileikkaukskuva ferriittisydäimestä]

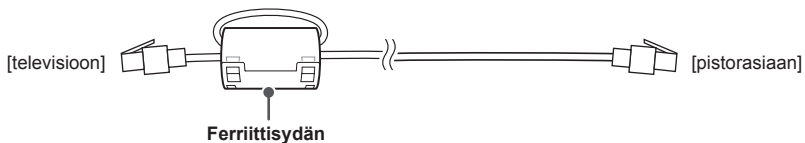

## Lisävarusteet

Lisätarvikkeita saatetaan vaihtaa tai muokata laadun parantamiseksi ilman erillistä ilmoitusta. Ota yhteys jälleenmyyjään, jos haluat ostaa näitä tarvikkeita. Nämä laitteet toimivat ainoastaan tiettyjen mallien kanssa.

**AG-F\*\*\*DP**

Dual play -lasit

**AG-F\*\*\***

3D-elokuvalasit

**AN-MR500**

Taikakauko-ohjain

**AN-VC5\*\***

Videopuhelukamera

**LG-äänilaite**

Yhteensopivuus	UB82** UB80**	UB83**
<b>AG-F***DP</b> Dual play -lasit		•
<b>AG-F***</b> 3D-elokuvalasit		•
<b>AN-MR500</b> Taikakauko-ohjain	•	•
<b>AN-VC5**</b> Videopuhelukamera	•	•
<b>LG-äänilaite</b>	•	•

Mallin nimi ja muotoilu saattaa muuttua tuotteen toimintojen, valmistusolosuhteiden tai käytäntöjen mukaan.

## Osat ja painikkeet

Tyyppi A : UB83\*\*-ZB

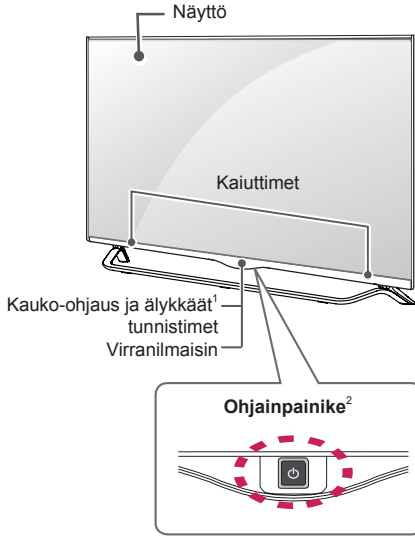

Tyyppi C : UB83\*\*-ZG

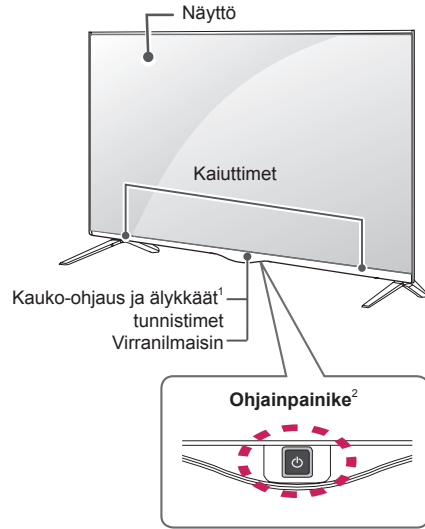

Tyyppi B : UB80\*\*, UB82\*\*

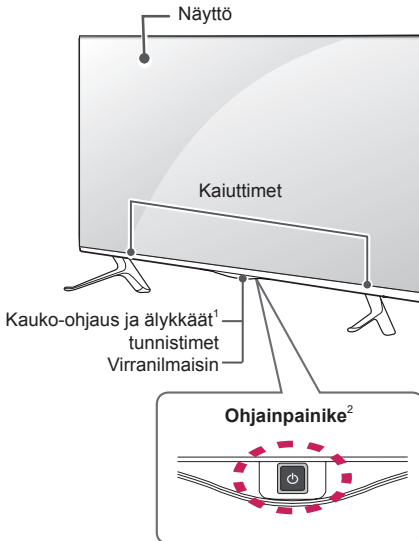

- 1 Älykäs tunnistin – säätää kuvanlaadun ympäristön mukaan.
- 2 Ohjainpainike - Painike sijaitsee TV-näytön taustapuolella.

**HUOMAUTUS**

- Voit ottaa virranilmäisimen valon käyttöön tai poistaa sen käytöstä valitsemalla päävalikosta **ASETUS**.

**Ohjainpainikkeen käyttäminen**

Voit käyttää TV:n toimintoja helposti painamalla tai liikuttamalla ohjainpainiketta ylös, alas, vasemmalle tai oikealle.

**Perustoiminnot**

	Käynnistäminen	Kun TV on sammutettu, paina ohjainpainiketta kerran ja vapauta se.
	Sammuttaminen	Kun TV on käynnissä, paina ohjainpainiketta kerran muutaman sekunnin ajan ja vapauta se. (Jos Menu (Valikko) -painike näkyy näytössä, valikon voi sulkea pitämällä ohjainpainiketta painettuna.)
	Äänenvoimakkuuden säätö	Painamalla ohjainpainiketta vasemmalle tai oikealle voit säätää äänenvoimakkuuden mieleiseksesi.
	Kanavien hallinta	Painamalla ohjainpainiketta ylös tai alas päin voit selata kanavaluetteloa.

**HUOMAUTUS**

- Kun liikutat ohjainpainiketta ylös, alas, vasemmalle tai oikealle, varo painamasta ohjainpainiketta sormellasi. Jos ohjainpainiketta painetaan, äänenvoimakkuutta tai tallennettuja kanavia ei voi säätää.

**Valikon säätäminen**

Kun TV on auki, paina ohjainpainiketta kerran.

Voit säätää valikkokohtia (🔌, ⚙️, ✖️, 📺) liikuttamalla ohjainpainiketta ylös, alas, vasemmalle tai oikealle.

		<b>TV pois päältä</b>	Kytkee virran pois.
		<b>Asetukset</b>	Avaa päävalikon.
		<b>Sulje</b>	Tyhjentää kaikki ruutunäytöt ja palaa TV:n katseluun.
		<b>Tulolista</b>	Vaihtaa tulolähteen.

## TV:n nostaminen ja siirtäminen

Lue seuraavat ohjeet ennen TV:n siirtämistä tai nostamista, jotta laite ei naamuunnu tai vahingoitu ja jotta sen kuljetus sujuu turvallisesti laitteen tyyppistä ja koosta riippumatta.



### VAARA

- Varo koskemasta ruutuun, jotta se ei vahingoitu.
- Suosittelemme, että TV asetetaan alkuperäiseen laatikkoon tai pakkausmateriaaliin siirtämistä varten.
- Irrota virtajohto ja kaapelit, ennen kuin siirät tai nostat TV:tä.
- Pitele TV:tä ruutu pois päin itsestäsi, jotta ruutu ei vahingoitu.

- Isokokaisen TV:n siirtämiseen tarvitaan vähintään 2 henkilöä.
- Kun kannat TV:tä, pitele sitä alla olevan kuvan mukaisesti.

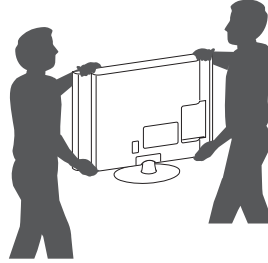

- Älä ravista tai kolhi TV:tä kantamisen aikana.
- Pidä TV pystysuorassa kantamisen aikana. Älä käännä sitä sivuttain tai kallista sitä vasemmalle tai oikealle.
- Älä käytä liikaa voimaa käsittelyssä, jotta koteloitinta ei taivu ja vahingoita näyttöä.
- Varo televisiota käsitellessäsi vahingoittamasta ulkonevaa ohjainpainiketta.

SUOMI

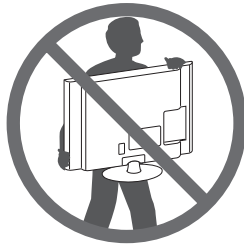

- Pitele lujasti TV:n rungon yläosasta ja pohjasta. Varmista, ettet tartu läpinäkyvään osaan, kaiuttimeen tai kaiuttimen ritilään.

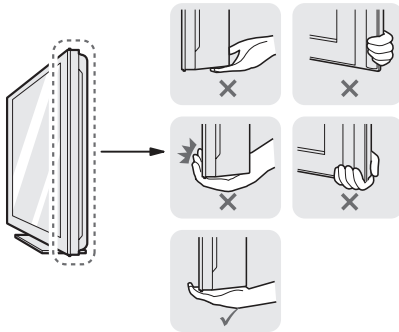

## Kiinnittäminen pöytään

- 1 Nosta ja kallista TV pystyasentoon pöydälle.
  - Jätä laitteen ja seinään väliin (vähintään) 10 cm:n tila tuuletusta varten.

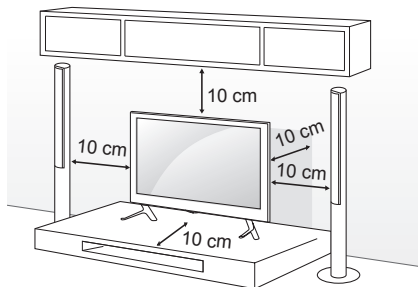

- 2 Kytke virtajohto seinäpistorasiaan.



### VAARA

- Älä aseta TV:tä lämmönlähteiden lähelle tai yläpuolelle, sillä se voi aiheuttaa palovaaran tai vaurioita.

## TV:n kiinnittäminen seinälle

(Tämä toiminto ei ole käytettävissä kaikissa malleissa.)

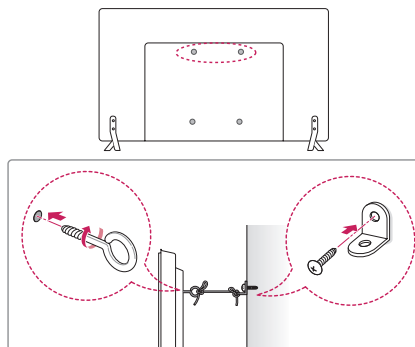

- 1 Aseta silmukkapultit tai TV-tuet ja pultit paikoilleen TV:n taustapuolelle.
  - Jos silmukkapulttien paikoille on asetettu pultteja, poista ne ensin.
- 2 Kiinnitä seinätuet pulteilla seinään. Kohdista seinäkiinnikkeet ja TV:n takapaneelin silmukkapultit.
- 3 Sido tukeva köysi silmukkapultteihin ja seinätukiin. Varmista, että kiinnityslenkki on vaakasuorassa suhteessa tasaiseen alustaan.



### VAARA

- Varmista, että lapset eivät kiipeile tai roiku TV:ssä.



### HUOMAUTUS

- Käytä tasoa tai kaappia, joka on tarpeeksi vahva ja suuri TV:tä varten.
- Kiinnikkeitä, pultteja ja kiinnityslenkkejä ei toimiteta laitteen mukana. Voit hankkia lisävarusteita paikalliselta jälleenmyyjältä.

## Kiinnittäminen seinälle

Kiinnitä valinnainen seinäkiinnike varovasti TV:n takapaneeliin ja asenna seinäkiinnike tukevalle seinälle, joka on kohtisuorassa lattiaan. Kun kiinnität TV:n muihin rakennusmateriaaleihin, pyydä lisätietoja asiantunteilta henkilöiltä. LG suosittelee, että jätät seinäkiinnityksen pätevän asennushenkilön tehtäväksi. Suosittelemme käyttämään LG:n seinäkiinnikettä. Jos et käytä LG:n seinäkiinnikettä, käytä kiinnikettä, joka kiinnittää laitteen riittävän tiukasti seinään ja jättää riittävästi tilaa ulkoisten laitteiden yhdistämiseen.

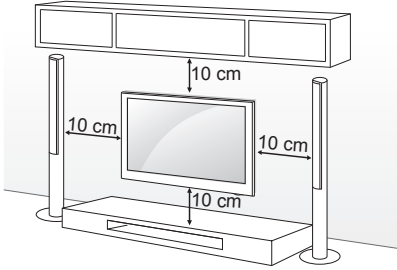

Varmista, että käytät VESA-standardien mukaisia ruuveja ja seinäkiinnikkeitä. Seinäkiinnikesarjojen vakioruuvit on kuvattu seuraavassa taulukossa.

### Lisävaruste (seinäkiinnike)

<b>Malli</b>	49/55UB83** 49/55UB82**	42UB82** 40UB80**
<b>VESA (A x B)</b>	400 x 400	200 x 200
<b>Vakioruuvi</b>	M6	M6
<b>Ruuvien määrä</b>	4	4
<b>Seinäkiinnike</b>	LSW440B MSW240	LSW240B MSW240

### Seinäkiinnike

MSW240	LSW240B	LSW440B

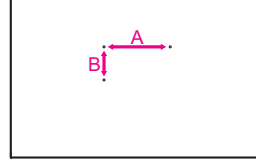

### VAARA

- Katkaise virta, ennen kuin siirrä tai asennat TV:n. Näin vältät sähköiskun vaaran.
- Jos asennat TV:n kattoon tai vinolle seinälle, se voi pudota ja aiheuttaa vakavia vammoja. Käytä hyväksyttyä LG:n seinäkiinnikettä ja ota yhteys paikalliseen myyjään tai asiantuntevaan asentajaan.
- Älä kiristä ruuveja liian tiukalle, sillä se voi vahingoittaa TV:tä ja kumota takuun.
- Käytä VESA-standardin mukaisia ruuveja ja seinäkiinnikkeitä. Takuu ei korvaa vahinkoja tai henkilövammoja, jotka johtuvat virheellisestä käytöstä tai sopimattomien lisävarusteiden käytöstä.



### HUOMAUTUS

- Käytä ruuveja, jotka on mainittu VESA-standardin mukaisten ruuvien teknisissä tiedoissa.
- Seinäkiinnikesarja sisältää asennusoppaan ja tarvittavat osat.
- Seinäkiinnike on lisävaruste. Voit hankkia lisävarusteita paikalliselta jälleenmyyjältä.
- Ruuvien pituus voi vaihdella seinäkiinnikkeen mukaan. Varmista, että käytät sopivan mittaisia ruuveja.
- Lisätietoja on seinäkiinnikkeen mukana toimitetussa oppaassa.



## KAUKO-OHJAIN

Tämän oppaan kuvaukset perustuvat kauko-ohjaimen näppäimiin. Lue tämä opas huolellisesti ja käytä TV:tä oikein.

Kun vaihdat paristot, avaa paristokotelon kansi ja aseta paristot (1,5 V AAA) kohdistamalla

⊕- ja ⊖-navat kotelon sisäpuolella oleviin merkkeihin. Sulje paristokotelon kansi.

Poista paristot suorittamalla asennustoimenpiteet päinvastaisessa järjestyksessä.

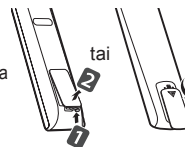

### VAARA

- Älä käytä vanhoja ja uusia paristoja yhtä aikaa, sillä se voi vahingoittaa kauko-ohjainta.
- Kauko-ohjain ei kuulu toimitukseen kaikilla markkinoilla.

Varmista, että suuntaat kauko-ohjaimen TV:n kauko-ohjaintunnistimeen.

(Mallin mukaan)

	<p>⏻ (VIRTA) Kytke tai katkaise virta.            TV/RAD  Valitse radio-, TV- tai DTV-kanava.            SUBTITLE Haluamasi tekstityksen käynnistäminen digitaalisessa tilassa.            Q. MENU Avaa pikavalikot.            GUIDE Näyttää ohjelmaoppaan.            1 AD Kuvan ääniselostustoiminnon voi ottaa käyttöön painamalla AD-painiketta. (Mallin mukaan)            1 INFO  Näyttää nykyisen ohjelman ja näytön tiedot. (Mallin mukaan)            INPUT Vaihtaa tulolähteen.</p>
	<p>LIST Suosikkiohjelmaluettelon avaaminen.   (Välilyönti) Jättää tyhjän välin näytössä näkyvään näppäimistöön. (Mallin mukaan)            Q.VIEW Avaa pikavalikot.            + - Säätää äänenvoimakkuutta.            FAV Käytä suosikkikanavaluettelo.            2 INFO  Näyttää nykyisen ohjelman ja näytön tiedot. (Mallin mukaan)            2 3D 3D-videon katseleminen. (Mallin mukaan)            MUTE  Mykistää äänen.            ^ P ∨ Selaa tallennettuja ohjelmia tai kanavia.            ^ PAGE ∨ Siirry edelliseen tai seuraavaan näyttöön.</p>
	<p>SETTINGS Avaa päävalikot.   SMART Avaa Home-aloitusvalikon.   MY APPS Näyttää Apps-luettelon.            Teksti-TV-painikkeet (  TEXT, T.OPT) Näillä painikkeilla ohjataan tekstitelevisiotoimintaa.            Siirtymispainikkeet (ylös/alas/vasen/oikea) Selaa valikkoja tai asetuksia.            OK  Valitse valikko tai asetus ja vahvista syöte.   BACK Palaa edelliselle tasolle.            EXIT Tyhjentää kaikki ruutunäytöt ja palaa TV:n katseluun.            3 APP* Valitse MHP TV -valikkolähde. (Vain Italia) (Mallin mukaan)            3 AD Kuvan ääniselostustoiminnon voi ottaa käyttöön painamalla AD-painiketta. (Mallin mukaan)            REC/* Aloittaa tallennuksen ja näyttää tallennusvalikon. (vain Time Machine<sup>Ready</sup>-toimintoa tukevilla malleilla)</p>
	<p>LIVE TV Palaa suoraan TV-lähetykseen.            Ohjauspainikkeet (  ,  ,  ,  ) Näillä käytetään Premium-säiltöä, Time Machine<sup>Ready</sup>- tai SmartShare -valikkoja tai SIMPLINK-yhteensopivia laitteita (USB, SIMPLINK tai Time Machine<sup>Ready</sup>)            4 Väripainikkeet Näillä käytetään joidenkin valikoiden erikoistoimintoja. (  : punainen,  : vihreä,  : keltainen,  : sininen)</p>

(Mallin mukaan)

SUOMI

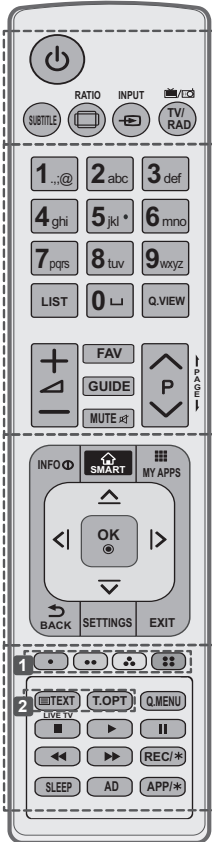

- ⏻ (VIRTA)** Kytke tai katkaise virta.
- SUBTITLE** Haluamasi tekstityksen käynnistäminen digitaalisessa tilassa.
- ☐ RATIO** Muuttaa kuvan kokoa.
- ➔ INPUT** Vaihtaa tulolähteen.
- TV/RAD** Valitse radio-, TV- tai DTV-kanava.
- LIST** Suosikkiohjelmaluettelon avaaminen.
- ⏏ (Välilyönti)** Jättää tyhjän välin näytössä näkyvään näppäimistöön.
- Q.VIEW** Palaa viimeksi katsellulle kanavalle.
- + / -** Säätää äänenvoimakkuutta.
- FAV** Käytä suosikkikanavaluetteloa.
- GUIDE** Näyttää ohjelmaoppaan.
- MUTE** Mykistää äänen.
- ^ / v** Selaa tallennettuja ohjelmia tai kanavia.
- ← / → PAGE** Siirry edelliseen tai seuraavaan näyttöön.
- INFO** Näyttää nykyisen ohjelman ja näytön tiedot.
- 🏠 SMART** Avaa Home-aloitusvalikon.
- 📺 MY APPS** Näyttää Apps-luettelon.
- Siirtymispainikkeet** (ylös/alas/vasen/oikea) Selaa valikkoja tai asetuksia.
- OK** Valitse valikko tai asetus ja vahvista syöte.
- ↶ BACK** Palaa edelliselle tasolle.
- SETTINGS** Avaa päävalikot.
- EXIT** Tyhjentää kaikki ruutunäytöt ja palaa TV:n katseluun.
- 1** **Väripainikkeet** Näillä käytetään joidenkin valikoiden erikoistoimintoja. : punainen, : vihreä, : keltainen, : sininen
- 2** **TEKSTI-TV PAINIKKEET** Näillä painikkeilla ohjataan tekstitelevision toimintaa.
- LIVE TV** Palaa suoraan TV-lähetykseen.
- Q. MENU** Avaa pikavalikot.
- Ohjauspainikkeet** Näillä käytetään Premium-sisältöä, Time Machine<sup>Ready</sup>- tai SmartShare -valikkoja tai SIMPLINK-yhteensopivia laitteita (USB, SIMPLINK tai Time Machine<sup>Ready</sup>)
- REC/\*** Aloittaa tallennuksen ja näyttää tallennusvalikon. (vain Time Machine<sup>Ready</sup>-toimintoa tukevilla malleilla)
- SLEEP** Määrittä uniajastin.
- AD** Kuvan ääniselostustoiminnon voi ottaa käyttöön painamalla AD-painiketta.
- APP/\*** Valitse MHP TV -valikkolähde. (Vain Italia) (Mallin mukaan)

## TAIKAKAUKO-OHJAIMEN TOIMINNOT

Tätä varustetta ei ole kaikissa malleissa.

Kun viesti "Taikakauko-ohjaimen pariston virta on lopussa. Vaihda paristo" tulee näkyviin, vaihda paristo.

Kun vaihdat paristot, avaa paristokotelon kansi ja aseta paristot (1,5 V AA) kohdistamalla ⊕ -ja ⊖ -navat kotelon sisäpuolella oleviin merkkeihin. Sulje paristokotelon kansi. Varmista, että suuntaat kauko-ohjaimen TV:n kauko-ohjaintunnistimeen.

Poista paristot suorittamalla asennustoimenpiteet päinvastaisessa järjestyksessä.

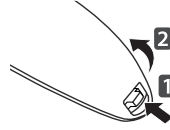

### VAARA

- Älä käytä vanhoja ja uusia paristoja yhtä aikaa, sillä se voi vahingoittaa kauko-ohjainta.

(Vain UB83\*\*, UB82\*\*, UB80\*\*)

**(Virta)**  
Kytke tai katkaise virta.

**Siirtymispainikkeet**  
(ylös/alas/vasen/oikea)  
Voit selata valikkoa oikealle, vasemmalle, ylös tai alas. Jos painat painikkeita △, ▽, ▷ tai ◁ osoittimen ollessa käytössä, se katoaa näytöltä ja taikakaukosäädin toimii tavallisen kaukosäätimen tavoin. Saat osoittimen jälleen näyttöön ravistamalla taikakaukosäädintä sivusuunnassa.

**Ratas(OK)**  
Voit valita valikon painamalla Wheel-painikkeen keskustaa. Pyöreällä painikkeella voit vaihtaa ohjelmaa tai kanavaa ja selata valikkoa.

**Väripainikkeet**  
Näillä käytetään joidenkin valikoiden erikoistoimintoja.  
● : punainen, ● : vihreä,  
● : keltainen, ● : sininen

**(TAKAISIN)**  
Palaa edelliselle tasolle.

**(Home)**  
Avaa Home-valikon.

**(LOPETA ja siirry LIVEEN)**  
Vaihtaa lähetysten (antennitulon) ja useiden muiden tulojen väliillä.

**(Äänentunnistus)**  
(Mallin mukaan)

**P V**  
Selaa tallennettuja ohjelmia tai kanavia.

**1 2 3 / INPUT**  
Tuo näyttökaukosäätimen näkyviin.  
\* Avaa yleiskäyttöisen kaukosäätimen valikon. (Mallin mukaan)  
\* **1 2 3 / INPUT** -painikkeen pitäminen painettuna avaa valikon, josta voi valita TV:hen yhdistetyn ulkoisen laitteen.

**3D**  
Käytetään 3D-videon katsomiseen. (vain 3D-mallit)

**(Mykistys)**  
Mykistää äänen.  
\* Kuvan ääniselostustoiminnon voi ottaa käyttöön pitämällä **(Mykistys)** -painiketta painettuna. (Mallin mukaan)

**Äänentunnistus** (Mallin mukaan)

Äänentunnistustoiminnon käyttämiseen tarvitaan verkkoyhteys.

1. Paina Äänentunnistus-painiketta.
2. Voit alkaa puhua, kun äänentunnistuksen ikkuna tulee näkyviin television näyttöön.
  - Äänentunnistus ei ehkä onnistu, jos puhut liian nopeasti tai hitaasti.
  - Pidä taikakaukosäädintä enintään 10 cm:n päässä kasvoistasi.
  - Äänentunnistuksen nopeus määräytyy käyttäjän ääniominaisuuksien (kuten ääntäminen, intonaatio ja puhenopeus) ja ympäristön mukaan (taustaaänet ja TV:n äänenvoimakkuus).

## Taikakauko- ohjaimen rekisteröinti

### Taikakaukosäätimen rekisteröinti



(Ratas)

Muodosta pariliitos taikakaukosäätimen ja TV:n välille ennen käyttöä.

- 1 Aseta paristot taikakaukosäätimeen ja käynnistä televisio.
- 2 Osoita taikakaukosäädintä televisiota kohti ja paina kaukosäätimen **Ratas(OK)** -painiketta.
  - » Jos televisio ei rekisteröi taikakaukosäädintä, sammuta ja käynnistä televisio, ja yritä yllä olevaa menetelmää uudelleen.

### Taikakaukosäätimen rekisteröinnin poisto



Pura taikakaukosäätimen ja television välinen laitepari pitämällä (TAKAISIN)- ja (Home)-näppäimiä painettuna samanaikaisesti viiden sekunnin ajan.

- » Pitämällä (LOPETA ja siirry LIVEEN)-painiketta painettuna voit peruuttaa taikakaukosäätimen rekisteröinnin ja rekisteröidä sen samalla kertaa uudelleen.

### Taikakauko-ohjaimen käyttö



- Saat osoittimen näkymään ruudussa ravistamalla taikakaukosäädintä oikealle ja vasemmalle tai painamalla (Home), [1][2][3] / INPUT, 3D -painikkeita.
- » Osoitin tulee näkyviin, kun painat Wheel-painiketta. (Mallin mukaan)
- Jos osoitin on tietyn ajan käyttämättä tai taikakaukosäädin lasketaan tasaiselle alustalle, osoitin katoaa.
- Jos osoitin ei liiku halutulla tavalla, ravista taikakaukosäädintä sivusuunnassa. Osoitin siirtyy näytön keskelle.
- Taikakaukosäädin kuluttaa paristoja nopeammin kuin muut kaukosäätimet sen lisäominaisuuksien takia.

## Taikakauko-ohjaimen käyttöön liittyviä varoituksia

- Käytä kaukosäädintä määritetyn etäisyyden rajoissa (enimmäistoimintaetäisyys on 10 metriä.) Saatat havaita toimintahäiriöitä, jos käytät laitetta toimintaetäisyyden ulkopuolella tai jos käyttöalueella on esteitä.
- Muut laitteet voivat aiheuttaa toimintahäiriöitä. Laitteet ja muut verkot, kuten mikroaaltouuni ja langaton lähiverkko, toimivat samalla taajuuksalueella (2,4 GHz) kuin taikakaukosäädin. Tämä saattaa aiheuttaa toimintahäiriöitä.
- Taikakaukosäädin ei ehkä toimi kunnolla, jos 1 metrin etäisyydellä televisiosta on langaton reititin (AP). Langattoman reitittimen on oltava yli metrin etäisyydellä televisiosta.
- Älä pura paristoja tai altista niitä kuumuudelle.
- Älä pudota paristoja. Suojaa paristot koviilta iskuilta.
- Paristojen asettaminen väärin saattaa aiheuttaa räjähdysen.

## KÄYTTÖOPPAAN KÄYTTÄMINEN

Käyttöoppaan avulla voit tarkastella TV:n tietoja helposti.

- 1 Siirry **Home**-aloitusvalikkoon painamalla **(Home)**-painiketta.
- 2 Valitse **ASETUKSET** → **TUKI**.
- 3 Valitse **Käyttöohjeet** ja paina **Ratas(OK)**-painiketta.

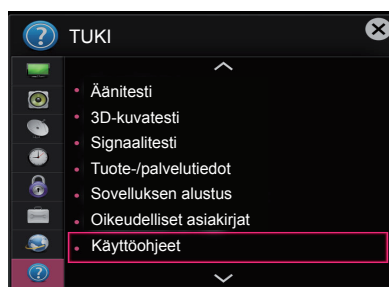

## HUOLTO

### TV:n puhdistus

Puhdista TV säännöllisesti, jotta sen suorituskyky säilyy korkeana ja käyttöikä on pitkä.



#### VAARA

- Muista katkaista virta ja irrottaa virtakaapelit ja muut kaapelit ennen puhdistusta.
- Kun TV on pitkään käyttämättömänä, irrota virtajohto seinäpistorasiasta, jotta salama tai virtapiikki ei vahingoittaisi vastaanotinta.

### Näyttö, kehys, runko ja jalusta

- Poista pöly tai kevyt lika pyyhkimällä pinta kuivalla, puhtaalla ja pehmeällä kankaalla.
- Poista pinttynyt lika pehmeällä kankaalla, joka on kostutettu puhtaassa vedessä tai miedossa pesuliuksessa. Pyyhi pinta välittömästi tämän jälkeen kuivalla kankaalla.



#### VAARA

- Varo koskemasta näyttöön, jotta se ei vahingoitu.
- Älä työnnä, hankaa tai kolhi pintaa kynnellä tai terävällä esineellä, sillä se voi vaurioittaa näyttöä ja aiheuttaa kuvan vääristymistä.
- Älä käytä kemikaaleja, jotka voivat vaurioittaa tuotetta.
- Älä suihkuta nestettä pinnalle. Jos television sisään pääsee vettä, seurauksena voi olla tulipalo, sähköisku tai toimintahäiriö.

SUOMI

### Virtajohto

Poista virtajohtoon kertynyt pöly tai lika säännöllisesti.

## VIANMÄÄRITYS

Ongelma	Ratkaisu
TV:tä ei voi ohjata kauko-ohjaimella.	<ul style="list-style-type: none"> <li>• Tarkista televisiossa oleva kauko-ohjaintunnistin ja yritä uudelleen.</li> <li>• Varmista, että television ja kauko-ohjaimen välissä ei ole esteitä.</li> <li>• Tarkista, että paristot toimivat ja että ne on asennettu oikein (+ ja +, - ja -).</li> </ul>
Ruudulla ei näy kuvaa, eikä ääntä kuulu.	<ul style="list-style-type: none"> <li>• Varmista, että vastaanottimessa on virta.</li> <li>• Varmista, että virtajohto on kytketty seinäpistorasiaan.</li> <li>• Tarkista seinäpistorasian kunto kytkemällä siihen jokin muu laite.</li> </ul>
TV:n virta katkeaa äkillisesti.	<ul style="list-style-type: none"> <li>• Tarkista virranhallinnan asetukset. Virransaanti voi olla katkonaista.</li> <li>• Tarkista, onko <b>Autom. valmiustila</b> (Mallin mukaan) / <b>Uniajastin</b> / <b>TV:n sulku aika</b> otettu käyttöön <b>AIKA</b>-asetuksissa.</li> <li>• Jos TV ei saa signaalia, se sammuu automaattisesti 15 minuutin käyttämättömyyden jälkeen.</li> </ul>
Tietokoneeseen kytkettäessä (HDMI/ DVI) näkyviin tulee viesti "Ei signaalia" tai "Epäkelpo formaatti".	<ul style="list-style-type: none"> <li>• Käynnistä/sammuta TV kauko-ohjaimella.</li> <li>• Kytke HDMI-kaapeli uudelleen.</li> <li>• Käynnistä tietokone uudelleen, kun TV on päällä.</li> </ul>

## TEKNISET TIEDOT

Langattoman moduulin (LGSBW41) Tekniset tiedot			
WLAN		Bluetooth	
Normaali	IEEE 802.11a/b/g/n	Normaali	Bluetooth-versio 3.0
Taajuusalue	2400–2483.5 MHz 5 150–5 250 MHz 5 725–5 850 MHz (EU:n ulko- puoliset maat)	Taajuusalue	2400 ~ 2483.5 MHz
Lähtöteho (enintään)	802.11a: 13 dBm 802.11b: 15 dBm 802.11g: 14 dBm 802.11n - 2.4 GHz: 16 dBm 802.11n - 5 GHz: 16 dBm	Lähtöteho (enintään)	10 dBm tai alempi
<ul style="list-style-type: none"> <li>• Koska maassa käytettävä taajuuskanava voi olla toinen, käyttäjä ei voi vaihtaa tai säätää toiminta- taajuutta, ja tuotteen käyttämä taajuus on määritetty maataajuustaulukon mukaisesti.</li> <li>• Laitteen asennus- ja käyttöetäisyys kehosta on oltava vähintään 20 cm. Tämä lause on osa käyttöympäristön huomioimista koskevaa yleistä ohjetta.</li> </ul>			
<h1>CE 0197</h1>			





## SPECIFICATIONS

Product specifications may be changed without prior notice due to upgrade of product functions.

MODELS		42UB82**	49UB82**
		42UB820V-ZG 42UB820V-ZH	49UB820V-ZG 49UB820V-ZH
Dimensions (W x H x D)	With stand (mm)	951 x 604 x 218	1093 x 684 x 248
	Without stand (mm)	951 x 569 x 37.3	1093 x 646 x 38.2
Weight	With stand (kg)	11.8	18
	Without stand (kg)	11.5	17.5
Power requirement		AC 100-240 V ~ 50/60 Hz	AC 100-240 V ~ 50/60 Hz
Power consumption		120W	180W
MODELS		55UB82**	40UB80**
		55UB820V-ZG 55UB820V-ZH	40UB800V-ZA
Dimensions (W x H x D)	With stand (mm)	1233 x 766 x 248	900 x 568 x 217
	Without stand (mm)	1233 x 727 x 37.8	900 x 529 x 48.0
Weight	With stand (kg)	21	10.7
	Without stand (kg)	20.5	10.4
Power requirement		AC 100-240 V ~ 50/60 Hz	AC 100-240 V ~ 50/60 Hz
Power consumption		190W	100W
MODELS		49UB83**	
		49UB830V-ZB	49UB830V-ZG
Dimensions (W x H x D)	With stand (mm)	1093 x 689 x 242	1093 x 684 x 248
	Without stand (mm)	1093 x 646 x 38.2	1093 x 646 x 38.2
Weight	With stand (kg)	18.2	18
	Without stand (kg)	17.5	17.5
Power requirement		AC 100-240 V ~ 50/60 Hz	AC 100-240 V ~ 50/60 Hz
Power consumption		180W	180W
MODELS		55UB83**	
		55UB830V-ZB	55UB830V-ZG
Dimensions (W x H x D)	With stand (mm)	1233 x 766 x 260	1233 x 766 x 248
	Without stand (mm)	1233 x 727 x 37.8	1233 x 727 x 37.8
Weight	With stand (kg)	21.2	21
	Without stand (kg)	20.5	20.5
Power requirement		AC 100-240 V ~ 50/60 Hz	AC 100-240 V ~ 50/60 Hz
Power consumption		190W	190W

B-2 SPECIFICATIONS

CI Module Size (W x H x D)		100.0 mm x 55.0 mm x 5.0 mm
Environment condition	Operating Temperature	0 °C to 40 °C
	Operating Humidity	Less than 80 %
	Storage Temperature	-20 °C to 60 °C
	Storage Humidity	Less than 85 %

	Digital TV	Analogue TV
Television system	DVB-T/T2 DVB-C DVB-S/S2	PAL/SECAM B/G/I/D/K SECAM L/L'
Programme coverage	VHF, UHF C-Band, Ku-Band	VHF: E2 to E12, UHF : E21 to E69, CATV: S1 to S20, HYPER: S21 to S47
Maximum number of storable programmes	DVB-S/S2 : 6,000 DVB-T/T2/C & Analogue TV : 1,500	
External antenna impedance	75 Ω	









Please contact LG First.  
If you have any inquiries or comments,  
please contact LG customer information centre.

**LG Customer Information Centre**

Country	LG Service ☎	Country	LG Service ☎
Österreich	0 810 144 131	Nederland	0900 543 5454
België	015 200 255	Norge	800 187 40
Luxembourg	0032 15 200255	Polska	801 54 54 54
България	07001 54 54	Portugal	808 78 54 54
Česká Rep.	810 555 810	România	031 228 3542
Danmark	8088 5758	Slovensko	0850 111 154
Suomi	0800 0 54 54	España	902 500 234
France	3220 dites LG ou tapez 54	Sverige	0770 54 54 54
Deutschland	01806-11-54-11 (0,20€ pro Anruf aus dem Festnetz der DTAG; Mobilfunk: max. 0,60€ pro Anruf)	Schweiz	0848 543 543
Ελλάδα	801 11 200 900, 210 4800 564	United Kingdom	0344 847 5454
Magyarország	06 40 54 54 54	Россия	8 800 200 7676
Éire	01 686 9454	Eesti	800 9990
Italia	199600099	Україна	0 800 303 000
Беларусь	8 820 0071 1111	Казахстан	8 8000 805 805, 2255(GSM)
Latvija	80200201	Ўзбекистан	8 800 120 2222
Lietuva	880008081	Қырғызстан	8 0000 710 005

[www.lg.com](http://www.lg.com)

Record the model number and serial number of the TV.

Refer to the label on the back cover and quote this information to your dealer when requiring any service.

MODEL \_\_\_\_\_

SERIAL \_\_\_\_\_

