



РУКОВОДСТВО ПОЛЬЗОВАТЕЛЯ LED-телевизор*

*В LED-телевизоре LG установлен ЖК-дисплей со светодиодной подсветкой.

Перед началом эксплуатации устройства внимательно прочтите настоящее руководство и сохраните его для будущего использования. Оборудование соответствует требованиям Технического Регламента «Ограничение использования некоторых опасных веществ в электрическом и электронном оборудовании».



* M F L 6 7 6 5 8 6 0 6 *

P/NO: MFL67658606 (1406-REV09)

Напечатано в России.

Изготовитель:

ООО «ЛГ Электроникс РУС»

Адрес: 143160, РФ, Московская область, Рузский район,

СП Дороховское, 86-й км. Минского шоссе, д.9



004

Продукт с радиочастотными модулями/
Продукт з радіочастотними модулями



Продукты без радиочастотных модулей/
Продукт без радіочастотних модулів

www.lg.com

СОДЕРЖАНИЕ

A-3 УСТАНОВКА ТЕЛЕВИЗОРА

- A-3 Прикрепление подставки
- A-6 Укладка кабелей

ОБЩЕЕ

Список языков

Русский
Қазақша
Українська

ЯЗЫКИ

B-1 ОБЕСПЕЧЕНИЕ СОЕДИНЕНИЯ

- B-1 Подключение антенны
- B-1 Спутниковая связь
- B-2 HDMI соединение
- B-3 ARC (Обратный канал Аудио)
- B-3 DVI и HDMI соединение
- B-4 Компонентное соединение
- B-5 Композитное соединение
- B-6 MHL соединение
- B-7 Аудио соединение
- B-7 Подключение цифрового оптического аудио выхода
- B-8 USB соединение
- B-8 Подключение CI модуля
- B-9 Подключение наушников
- B-10 Подключение при помощи Euro Scart

B-13 ТЕХНИЧЕСКИЕ ХАРАКТЕРИСТИКИ

ОБЩЕЕ

УСТАНОВКА ТЕЛЕВИЗОРА

Изображение может отличаться от модели Вашего телевизора.

Прикрепление подставки

LA62**, LA64**, LA66**, LA71**, LN57**-ZE/ZK, LN61**, LN65**

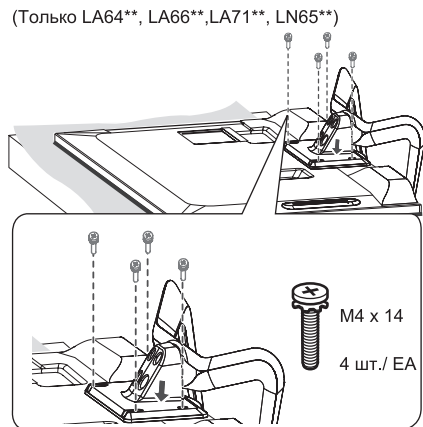
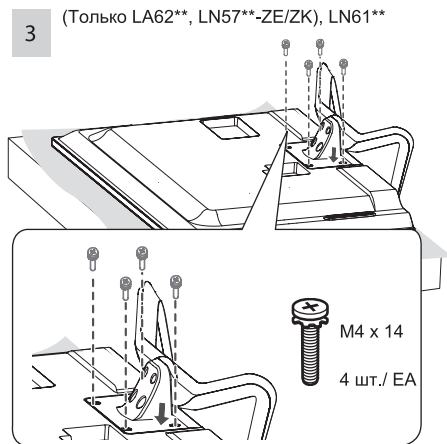
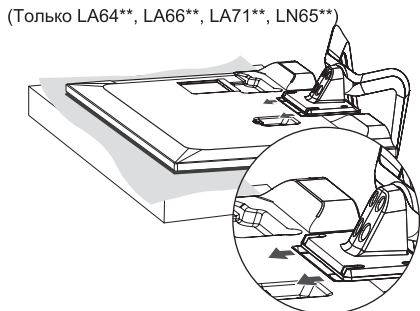
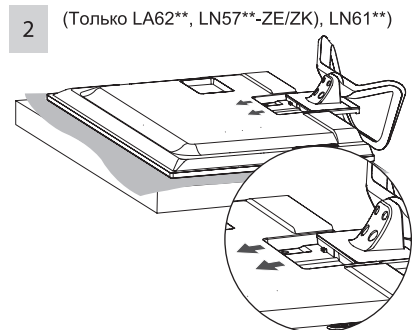
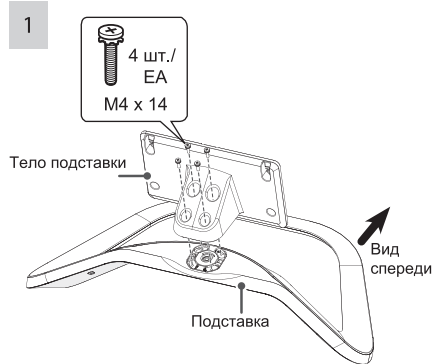

A-4 УСТАНОВКА ТЕЛЕВИЗОРА

LA69**, LA74**

1

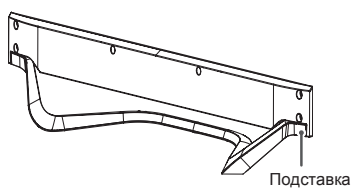

2

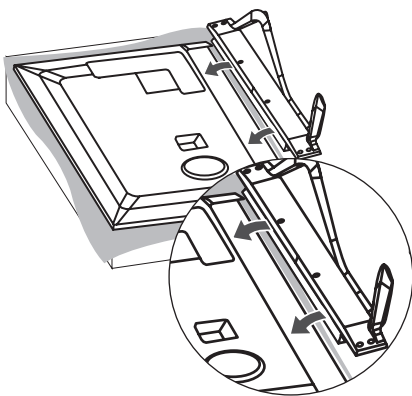

3

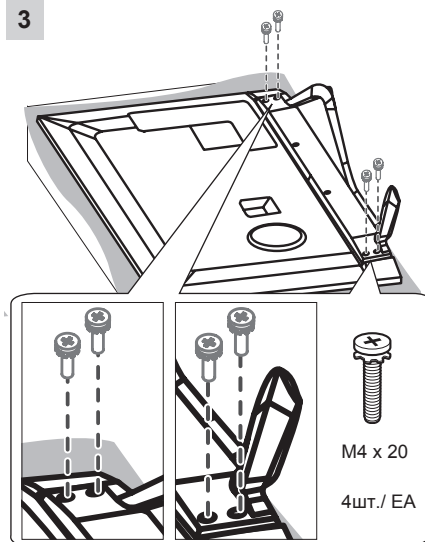

LN57**-ZA

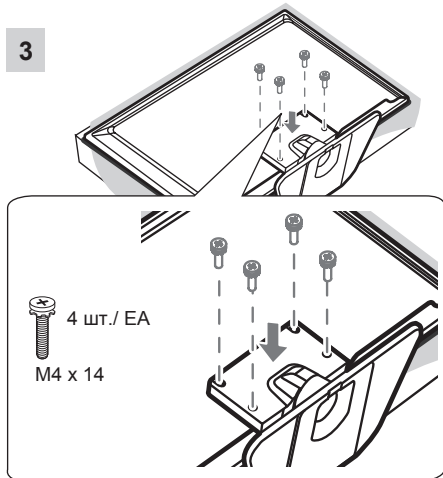
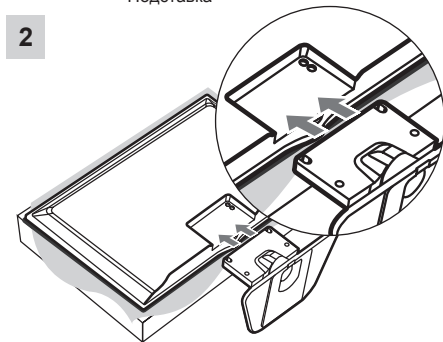
**ВНИМАНИЕ**

При прикреплении подставки к телевизору, положите телевизор экраном вниз на мягкую поверхность, чтобы защитить экран от царапин.

Убедитесь, что винты установлены правильно, и, надежно закреплены. (Если винты не закреплены достаточно надежно, телевизор может наклониться вперед после установки).

Не используйте слишком много усилий при затягивании винтов, в противном случае винт может быть поврежден и не правильно затянут.

**ПРИМЕЧАНИЕ**

Удалите защитную пленку (в нижней части телевизора).

(В зависимости от модели)

Защитная пленка необходима для временной защиты устройства от повреждений во время доставки его из магазина до дома.

Пожалуйста, удалите защитную пленку, как показано на изображении.

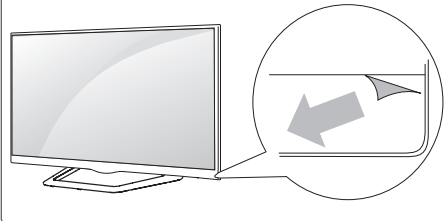
**ПРИМЕЧАНИЕ**

Отсоедините подставку от телевизора, прежде чем крепить телевизор на стену, выполняя процедуру в обратном порядке.

УКЛАДКА КАБЕЛЕЙ

- 1 Сборка и укладка кабелей, при помощи держателя кабеля.
- 2 Прочная фиксация держателя на телевизоре.

(Только LA62**, LA64**, LA66**, LA71**, LN57**-ZE/ZK, LN61**, LN65**)

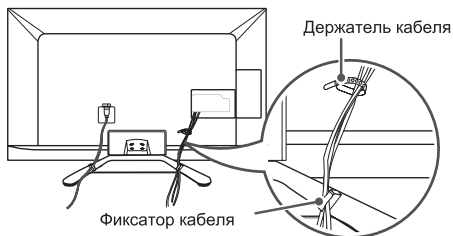

(Только LA69**, LA74**)

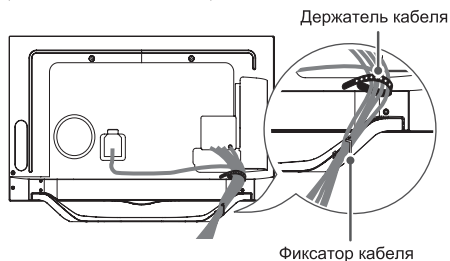

(Только LN57**-ZA)

- 1 Сборка и укладка кабелей при помощи держателя кабеля.

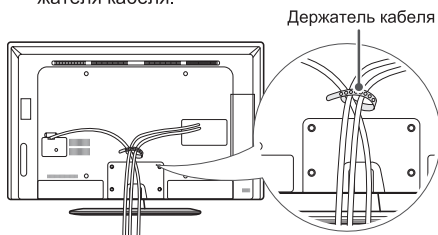

ПРИМЕЧАНИЕ

Не перемещайте телевизор, удерживая его за держатель кабеля, в противном случае последний может сломаться, что может привести к повреждениям телевизора.



СОДЕРЖАНИЕ

3 ЛИЦЕНЗИИ

3 ПРЕДУПРЕЖДЕНИЕ О ПРОГРАММНОМ ОБЕСПЕЧЕНИИ С ОТКРЫТЫМ ИСХОДНЫМ КОДОМ

4 ПРАВИЛА ПО ТЕХНИКЕ БЕЗОПАСНОСТИ

- 10 Просмотр 3D-изображения (только для моделей с поддержкой 3D)

12 УСТАНОВКА

12 СБОРКА И ПОДГОТОВКА К РАБОТЕ

- 12 Распаковка
16 Принадлежности, приобретаемые отдельно
17 Элементы и кнопки
18 Поднятие и перемещение телевизора
19 Установка на столе
21 Крепление на стене

23 ПУЛЬТ ДУ

25 ФУНКЦИИ ПУЛЬТА ДУ MAGIC

- 26 Регистрация пульта ДУ Magic
26 Использование пульта ДУ Magic
26 Меры предосторожности при использовании пульта ДУ Magic

27 ИСПОЛЬЗОВАНИЕ РУКОВОДСТВА ПОЛЬЗОВАТЕЛЯ

28 ОБСЛУЖИВАНИЕ

- 28 Чистка телевизора
28 Экран, рамка, корпус и основание
28 Кабель питания

28 УСТРАНЕНИЕ НЕИСПРАВНОСТЕЙ

30 НАСТРОЙКА ВНЕШНЕГО УСТРОЙСТВА УПРАВЛЕНИЯ

30 ТЕХНИЧЕСКИЕ ХАРАКТЕРИСТИКИ

ПРЕДУПРЕЖДЕНИЕ!

- Несоблюдение указанных мер предосторожности может привести к серьезной травме, несчастному случаю или смертельному исходу.

ВНИМАНИЕ!

- Несоблюдение указанных мер предосторожности может привести к легкой травме или повреждению устройства.

ПРИМЕЧАНИЕ

- Примечание помогает понять безопасный способ использования устройства и следовать ему. Пожалуйста, внимательно прочитайте это примечание, прежде чем использовать устройство.

ЛИЦЕНЗИИ

Поддерживаемые лицензии могут отличаться в зависимости от модели. Дополнительная информация о лицензиях находится по адресу www.lg.com.



Изготовлено по лицензии компании Dolby Laboratories. "Долби" и знак в виде двойной буквы D являются товарными знаками компании Dolby Laboratories.



«Права на товарные знаки и зарегистрированные товарные знаки HDMI и HDMI High-Definition Multimedia Interface, а также логотип HDMI Logo в США и других странах принадлежат компании HDMI Licensing, LLC.»



СВЕДЕНИЯ О DIVX VIDEO: DivX® — это цифровой формат видео, созданный компанией DivX, LLC, дочерней компанией Rovi Corporation. Данное устройство имеет официальную сертификацию DivX Certified® для воспроизведения видео DivX. Посетите веб-сайт divx.com для получения дополнительной информации и загрузки программного обеспечения для преобразования видео в формат DivX.

СВЕДЕНИЯ О DIVX VIDEO-ON-DEMAND. Для воспроизведения фильмов DivX Video-on-Demand (VOD) устройство DivX Certified® должно быть зарегистрировано. Чтобы получить код регистрации, перейдите в раздел DivX VOD меню настройки устройства. Для получения дополнительной информации о выполнении регистрации перейдите по адресу: vod.divx.com.

"DivX Certified® для воспроизведения видео DivX® с разрешением до HD 1080p, включая содержимое со статусом Premium".

"DivX®, DivX Certified® и соответствующие логотипы являются товарными знаками компании Rovi Corporation или ее дочерних компаний и используются по лицензии."

«Защищено одним или несколькими из следующих патентов:
7,295,673; 7,460,668; 7,515,710; 7,519,274»



Произведено по лицензии по патентам США №: 5,956,674; 5,974,380; 6,487,535 и другим всемирным патентам и патентам США, выпущенным и рассматриваемым. DTS, символ и DTS и символ вместе являются зарегистрированными товарными знаками, а DTS 2.0+Digital Out является зарегистрированным товарным знаком DTS, Inc. Данный продукт также включает программное обеспечение. © DTS, Inc. Все права сохранены.

ПРЕДУПРЕЖДЕНИЕ О ПРОГРАММНОМ ОБЕСПЕЧЕНИИ С ОТКРЫТЫМ ИСХОДНЫМ КОДОМ

Для получения исходного кода по условиям лицензий GPL, LGPL, MPL и других лицензий с открытым исходным кодом, который содержится в данном продукте, посетите веб-сайт: <http://opensource.lge.com>.

Кроме исходного кода, для загрузки доступны все соответствующие условия лицензии, отказ от гарантий и уведомления об авторских правах.

LG Electronics также предоставляет исходный код на компакт-диске за плату, которая покрывает стоимость выполнения этой рассылки (в частности, стоимость медианосителя, пересылки и обработки) посредством запросов в LG Electronics по адресу: opensource@lge.com. Данное предложение действительно в течение трех (3) лет с даты приобретения изделия.

ПРАВИЛА ПО ТЕХНИКЕ БЕЗОПАСНОСТИ



Прежде чем пользоваться устройством, внимательно прочтите данные инструкции по технике безопасности.



ПРЕДУПРЕЖДЕНИЕ!



Не размещайте телевизор и пульт ДУ в следующих местах:

- под воздействием прямых солнечных лучей;
- в местах с повышенной влажностью, например, в ванной комнате;
- вблизи источников тепла, например, печей, обогревателей и др.;
- вблизи кухонных столов или увлажнителей, где на них легко может попасть пар или масло;
- в местах, не защищенных от дождя или ветра;
- вблизи сосудов с водой, например, ваз.

Несоблюдение указанных мер предосторожности может привести к возгоранию, поражению электрическим током, неисправности или деформации устройства.



Не размещайте устройство в местах, где оно может подвергнуться воздействию пыли.

Это может привести к пожару.



Сетевая вилка служит для отключения устройства. Вилка должна оставаться исправной.



Не прикасайтесь к вилке мокрыми руками. Кроме того, если шнур влажный или покрыт пылью, как следует просушите вилку или сотрите со шнура пыль. Избыточная влага может привести к поражению электрическим током.



Розетка, к которой подключается устройство, должна быть заземлена (кроме незаземляемых устройств).

Иначе возможно поражение электрическим током или иная травма.



Плотно вставляйте кабель питания в разъем.

Если кабель питания вставлен неплотно, может возникнуть пожар.



Кабель питания не должен соприкасаться с такими предметами, как нагреватели.

Это может привести к пожару или поражению электрическим током.



Не следует ставить тяжелые предметы или сам телевизор на шнур питания. Это может привести к пожару или поражению электрическим током.



Во избежание попадания дождевой воды по антенному кабелю, его следует вводить снаружи здания в помещение снизу вверх.

Попадание воды внутрь устройства может привести к его повреждению и поражению электрическим током.



При монтаже телевизора на стену следует убедиться, что телевизор не висит на кабеле питания и сигнальных кабелях.

Это может стать причиной пожара или поражения электрическим током.

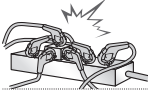

Не подключайте слишком много электрических устройств к одной розетке на несколько потребителей.
Это может привести к возгоранию по причине перегрева.



При подключении внешних устройств следите за тем, чтобы телевизор не упал или не опрокинулся.
Это может привести к травме или повреждению телевизора.



Держите влагонепроницаемый упаковочный материал и виниловую упаковку в месте, недоступном для детей.
Влагопоглощающий материал может нанести вред при проглатывании. При случайном попадании материала внутрь следует вызвать у пострадавшего рвоту и обратиться в ближайшее медицинское учреждение. Кроме того, виниловая упаковка может привести к удушью. Держите ее в недоступном для детей месте.



Не разрешайте детям забираться или держаться за телевизор.
Телевизор может упасть, что может привести к тяжелым травмам.



Утилизируйте использованные батареи должным образом и следите за тем, чтобы дети не проглотили их.
Если это произошло, немедленно обратитесь за медицинской помощью.



Когда кабель питания вставлен в розетку, не вставляйте проводник (например, металлическую спицу) в другой конец кабеля. Кроме того, не прикасайтесь к другому концу кабеля питания, когда кабель вставлен в розетку.
Возможно поражение электрическим током.
(в зависимости от модели)



Не размещайте и не храните горючие вещества около устройства.
Из-за неосторожного обращения с горючими веществами может возникнуть взрыв или пожар.



Не роняйте внутрь устройства металлические предметы (монеты, закладки для волос, спицы, куски провода и т.п.), а также легковоспламеняющиеся предметы (например, бумагу или спички). Следует внимательно следить за детьми, когда они находятся вблизи устройства.
Возможно поражение электрическим током, пожар или травмы. Если в устройство попал посторонний предмет, отсоедините кабель питания и обратитесь в сервисный центр.



Не распыляйте воду на устройство и не очищайте его горючими веществами (бензин или растворитель). Возможно поражение электрическим током или пожар.



Не допускайте ударов по устройству и попадания посторонних предметов внутрь устройства, не стучите по экрану.
Несоблюдение этих мер предосторожности может привести к травме или повреждению устройства.



Не прикасайтесь к устройству или антенне во время грозы.
Возможно поражение электрическим током.



Не прикасайтесь к стенной розетке в случае утечки газа. Откройте окна и проветрите помещение.
Искра может вызвать пожар, и вы можете получить ожог.



Не следует самостоятельно разбирать, ремонтировать и модифицировать устройство.

Возможно поражение электрическим током или пожар.

Для проверки, калибровки или ремонта устройства обращайтесь в сервисный центр.



Если произойдет что-либо из перечисленного, немедленно отключите устройство от электросети и обратитесь в сервисный центр:

- Устройство было подвергнуто электрическому разряду.
- Устройство было повреждено.
- В устройство попали посторонние предметы.
- Из устройства шел дым или странный запах.

Это может привести к пожару или поражению электрическим током.



Если вы не собираетесь пользоваться устройством в течение длительного времени, отсоедините от него кабель питания.

Пыль может вызвать пожар, а в результате нарушения изоляции может произойти утечка тока, поражение электрическим током или пожар.



На устройство не должны попадать капли жидкости или брызги. Нельзя также ставить на него предметы, наполненные жидкостью (например, вазы).

Не устанавливайте это устройство на стену, где оно может быть подвергнуто воздействию масляных паров (например, на кухне, рядом с плитой).



ВНИМАНИЕ!

Установите устройство в месте, где нет радиопомех.



Следует обеспечить достаточное расстояние между наружной антенной и кабелем питания во избежание их соприкосновения даже в случае падения антенны.

Это может привести к поражению электрическим током.



Не устанавливайте устройство на неустойчивые полки или наклонные поверхности. Также следует избегать мест, где устройство подвергается вибрациям, или мест с неполной опорой.

Несоблюдение указанных мер предосторожности может привести к тому, что устройство упадет или перевернется, что может повлечь за собой травму или повреждение устройства.

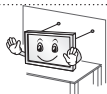

При установке телевизора на подставку нужно предпринять меры по предотвращению его опрокидывания. При несоблюдении указанных мер предосторожности устройство может упасть, что может привести к травме.

Если требуется закрепить устройство на стене, установите стандартное VESA-крепление для монтажа на стене (дополнительные детали) на его задней панели. При установке устройства на стене с помощью настенного монтажного кронштейна (дополнительные детали) надежно закрепите его во избежание падения устройства.

Используйте только крепления / аксессуары, рекомендованные изготовителем.

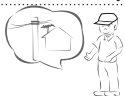

Для установки антенны обратитесь к квалифицированному специалисту. Самостоятельная установка может привести к пожару или поражению электрическим током.

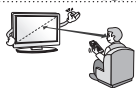

При просмотре телевизора рекомендуется соблюдать расстояние, равное не менее 2—7 диагоналям экрана телевизора.

Просмотр телевизора в течение длительного времени может привести к снижению остроты зрения.

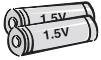

Используйте только указанный тип батарей.
Несоблюдение этого требования может привести к повреждению пульта ДУ.



Не используйте новые батареи вместе со старыми.
Это может привести к перегреву и протечкам батарей.

Элементы питания не должны подвергаться нагреву от прямых солнечных лучей, огня или электрических обогревателей.

НЕ вставляйте непerezаряжаемые элементы питания в зарядное устройство.



Между пультом ДУ и датчиком не должно быть никаких предметов.



Сигнал от пульта ДУ может быть подавлен солнечным светом или другим источником яркого света. В этом случае в комнате следует сделать свет менее ярким.



При подключении внешних устройств, таких как игровые консоли, убедитесь в том, что подключаемые кабели имеют достаточную длину.
Иначе устройство может упасть, что приведет к травме или повреждению устройства.



Не следует включать/выключать телевизор, подсоединяя или отсоединяя вилку от настенной розетки (не используйте вилку для включения).
Это может стать причиной механического отказа или поражения электрическим током.



Соблюдайте инструкции по установке, приведенные далее, чтобы предотвратить перегрев устройства:

- Расстояние между телевизором и стеной должно быть не менее 10 см.
- Не устанавливайте устройство в местах без вентиляции (например, на книжной полке или в серванте).
- Не устанавливайте устройство на ковер или подушку.
- Убедитесь в том, что вентиляционные отверстия не закрыты скатертью или шторой.

Иначе может произойти возгорание.



Не прикасайтесь к вентиляционным отверстиям при просмотре телевизора в течение долгого времени, поскольку они могут сильно нагреться. Это не влияет на работу или производительность устройства.

Периодически осматривайте кабель устройства и в случае видимого износа или повреждения выньте его из розетки и замените на кабель, рекомендованный авторизованным специалистом по обслуживанию.



Не допускайте скопления пыли на контактах разъемов или на розетке.
Это может привести к пожару.

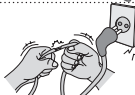

Не допускайте физического или механического воздействия на шнур электропитания, а именно перекручивания, завязывания, перегибания шнура. Не зажимайте шнур дверью и не наступайте на него. Обращайте особое внимание на вилки, стенные розетки и точки соединения провода с устройством.



Не нажимайте сильно на панель рукой или острым предметом (гвоздем, карандашом или ручкой). Не царапайте панель.

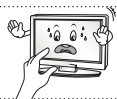

Старайтесь не прикасаться к экрану и не держать на нем пальцы в течение продолжительного периода времени. Это может вызвать временные искажения на экране.



При чистке устройства и его компонентов сначала отсоедините вилку шнура питания от розетки, а затем протрите устройство мягкой тканью. Применение избыточных усилий может привести к появлению царапин или обесцвечиванию поверхности. Не распыляйте воду и не протирайте устройство мокрой тканью. Никогда не пользуйтесь очистителями для стекол, автомобильными или промышленными полиролями, абразивными средствами или воском, бензолом, спиртом и т. п., которые могут повредить устройство и его панель.

Несоблюдение указанных мер предосторожности может привести к возгоранию, поражению электрическим током или повреждению устройства (деформации, коррозии или поломке).

Если устройство подключено к розетке переменного тока, оно не отключается от источника питания переменного тока даже при выключении с помощью переключателя питания.



Отключая прибор от электрической розетки, беритесь рукой за вилку. Отсоединение проводов внутри кабеля может привести к возгоранию.



При перемещении устройства сначала убедитесь в том, что оно отключено от сети. Затем отсоедините кабели питания, антенные кабели и остальные подключаемые кабели. Телевизор или кабель питания могут быть повреждены, что может создать опасность возгорания или поражения электрическим током.



Перемещение или распаковку устройства следует производить двум людям, т.к. оно тяжелое.

Иначе возможно получение травмы.



Раз в год отдавайте устройство в сервисный центр для чистки его внутренних частей.

Накопившаяся пыль может привести к механическому повреждению.



Любое обслуживание должны производить квалифицированные специалисты. Обслуживание требуется, когда устройство было повреждено каким-либо образом (поврежден кабель питания или вилка, пролита жидкость, внутрь попал посторонний предмет, устройство пострадало от дождя или влаги, устройство не работает должным образом, или его уронили).



Если устройство кажется холодным на ощупь, при его включении возможно небольшое мерцание. Это нормальное явление, с устройством все в порядке.



ЖК-панель — это высокотехнологичное изделие с матрицей с разрешением от 2 до 6 миллионов пикселей. На панели могут появляться мелкие черные точки и/или яркие цветные точки (красные, синие или зеленые) размером 1 ppm. Это не является неисправностью и не влияет на производительность и надежность устройства.

Эта проблема также встречается в сторонних продуктах и не является поводом для обмена или денежного возмещения.



В зависимости от места просмотра (слева/справа/сверху/снизу) яркость и цветность панели может изменяться.

Этот происходит ввиду особенностей строения панели. Это не связано с производительностью устройства и не является неисправностью.



Отображение неподвижного изображения (например, логотипа вещаемого канала, экранного меню, сцены из видеоигры) в течение длительного времени может привести к повреждению экрана и появлению остаточного изображения. Настоящая гарантия на устройство не распространяется на появление остаточного изображения.

Не допускайте отображения статичного изображения в течение длительного времени (двух и более часов для ЖК-телевизоров, одного и более часов для плазменных телевизоров).

Кроме того, остаточное изображение по краям экрана может появиться при просмотре изображения в формате 4:3 в течение длительного периода времени.

Эта проблема также встречается в сторонних продуктах, и не является поводом для обмена или денежного возмещения.

Звуки, издаваемые устройством

Треск: треск, который можно услышать при просмотре или выключении телевизора, вызван тепловым сжатием пластика в результате изменения температуры и влажности. Данный шум является обычным явлением при использовании продуктов, подверженных температурной деформации. Гудение электрической цепи/жужжание панели: из высокоскоростной коммутационной схемы устройства может исходить тихий шум, образованный при прохождении большого тока, необходимого для работы устройства. Это зависит от устройства. Данный звук не влияет на работу и надежность продукта.

Просмотр 3D-изображения (только для моделей с поддержкой 3D)

ПРЕДУПРЕЖДЕНИЕ!

Условия просмотра

Время просмотра

- При просмотре 3D-изображения каждый час следует делать 5—15-минутные перерывы. Просмотр 3D-изображения в течение длительного времени может стать причиной головной боли, головокружения, усталости или дискомфорта.

Люди, подверженные припадкам от светового воздействия или имеющие хронические заболевания

Некоторые зрители могут испытывать припадки или другие симптомы в результате воздействия импульсов света или определенного его сочетания в 3D-изображении.

Не следует смотреть 3D-видео, если чувствуется тошнота, при беременности и / или хронических заболеваниях, таких как эпилепсия, расстройство сердечной деятельности или при проблемах с давлением и т.д.

3D-изображения не рекомендуются к просмотру людям со стереослепотой или стереоаномалиями. Может появиться двоение изображения или дискомфорт.

В случае страбизма (косоглазие), амблиопии (пониженное зрение) или астигматизма могут возникнуть сложности в распознавании глубины, может быстро наступать усталость из-за двоения изображения. Рекомендуется делать более частые перерывы.

Если зрение левым и правым глазом различается, то перед просмотром 3D-изображений следует пройти осмотр у окулиста.

Симптомы, при которых требуется прекратить просмотр 3D-изображения или сделать перерыв

Не следует смотреть 3D-изображение при усталости от недостатка сна, переутомлении или опьянении.

В этом случае следует прекратить просмотр 3D-изображения и отдохнуть, чтобы данные симптомы прошли.

- Если симптомы сохраняются, то следует обратиться к врачу. Симптомы включают головную боль, боль в глазах, головокружение, тошноту, сердцебиение, расфокусировку изображения, дискомфорт, двоение изображения, зрительный дискомфорт и усталость.



ВНИМАНИЕ!

Условия просмотра

Расстояние просмотра

- При просмотре 3D-видео рекомендуется находиться на расстоянии не менее двух диагоналей экрана от телевизора. Если при просмотре 3D-видео вы чувствуете дискомфорт, отодвиньтесь от телевизора дальше.

Возраст зрителей

Младенцы/дети

- Просмотр 3D-изображений детьми до 6 лет запрещен.
- Дети до 10 лет, поскольку их зрение развивается, имеют повышенную восприимчивость и перевозбуждаются (например, пытаются дотронуться до экрана или прыгнуть в него). Просмотр 3D-изображений детьми должен строго контролироваться.
- У детей более выражена бинокулярная диспаратность 3D-изображений, чем у взрослых, поскольку расстояние между глазами у них меньше. Таким образом, одно и то же стереоизображение для них выглядит более глубоким, чем для взрослых.

Подростки

- Подростки до 19 лет могут иметь повышенную чувствительность из-за световой стимуляции 3D-изображения. Рекомендуем им воздерживаться от длительного просмотра 3D-изображений в состоянии усталости.

Пожилые люди

- Для пожилых людей стереозффект 3D-изображений может быть менее выражен, чем для молодых. Не следует располагаться к телевизору ближе, чем рекомендуется.

Меры предосторожности при использовании 3D-очков

Убедитесь в том, что вы используете 3D-очки производства LG. Иначе качественное отображение 3D-видео может не обеспечиваться.

Не используйте 3D-очки вместо очков для коррекции зрения, солнечных очков и защитных очков.

Применение модифицированных 3D-очков может привести к напряжению зрения или искажению изображения.

Не подвергайте 3D-очки воздействию чрезвычайно высоких или низких температур. Это может привести к их деформации.

3D-очки легко сломать или поцарапать. Используйте только чистую мягкую ткань для очистки линз. Не царапайте поверхность линз 3D-очков острыми предметами и не очищайте их химическими веществами.



ПРИМЕЧАНИЕ

Приведенное изображение может отличаться от вашего телевизора.

Экранное меню вашего телевизора может незначительно отличаться от изображенного на рисунке.

Доступные меню и параметры могут отличаться в зависимости от используемого источника входа или модели устройства.

В дальнейшем этот телевизор может получить новые функции.

Для снижения энергопотребления переключайте телевизор в режим ожидания. Если какое-то время телевизор не смотрят, следует выключить его, чтобы снизить потребление энергии.

Энергопотребление во время использования может быть значительно снижено путем уменьшения яркости изображения. При этом будут снижены и эксплуатационные расходы.

Русский

УСТАНОВКА

- 1 Откройте упаковку и убедитесь в наличии полного комплекта аксессуаров.
- 2 Подсоедините подставку к телевизору.
- 3 Подключите внешнее устройство к телевизору.
- 4 Убедитесь в том, что сетевое подключение доступно.
Функции настройки сети можно использовать, только если сеть подключена.

СБОРКА И ПОДГОТОВКА К РАБОТЕ

Распаковка

Комплект должен включать следующие элементы. В случае отсутствия аксессуаров обратитесь в магазин, в котором был куплен этот товар. Рисунки в инструкции могут отличаться от данного устройства и его элементов.



ВНИМАНИЕ!

Для обеспечения безопасности и продолжительного срока службы устройства не используйте детали, не одобренные изготовителем.

Какие - либо повреждения или ущерб, вызванные использованием деталей не одобренных производителем, не являются гарантийным случаем.

На экране некоторых моделей может быть тонкая пленка; не снимайте ее.



ПРИМЕЧАНИЕ

Комплектация устройства может отличаться в зависимости от модели.

Спецификации устройства или содержание данного руководства может изменяться без предварительного уведомления ввиду модернизации функций устройства.

Для обеспечения оптимального соединения кабели HDMI и USB-устройства должны иметь корпус разъема толщиной не более 10 мм и шириной не более 18 мм. Используйте удлинитель, который поддерживает USB 2.0, если кабель USB или флэш-накопитель USB не вставляется в порт USB на вашем телевизоре.

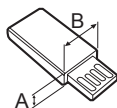
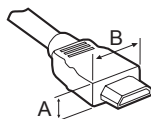

*A ≤ 10 мм

*B ≤ 18 мм

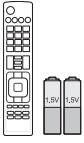
**Пульт ДУ и батареи (AAA)**

LA62**, LA64**, LA66**,
LA69**, LA71**, LA74**, LN570*,
LN575*, LN577*, LN578*,
LN61**, LN65**)
(В зависимости от модели)
(См. стр. 23, 24)

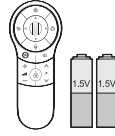
**Пульт ДУ Magic, батареи (AA)**

(только для LA66**, LA69**,
LA71**, LA74**, LN578*, LN65**)
(см. стр. 25)

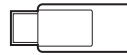
**Руководство пользователя****Ключ Wi-Fi**

(в зависимости от модели)

**3D-очки**

Количество 3D-очков может отличаться в зависимости от модели или страны.

**Очки Dual Play**

(в зависимости от модели)

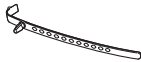

Держатель для кабеля
(в зависимости от модели)
(См. стр. A-6)

**Кабель питания**

(в зависимости от модели)

**Винты для подставки M4 x 14**

(8шт.: только для LN57**
-ZE/ZK, LA62**, LA64**,
LA66**, LA71**, LN61**, LN65**)

(4шт.: только для
LN57**
-ZA)
(См. стр. A-3, A-5)

**Винты для подставки M4 x 20**

(4шт.: только для LA69**,
LA74**)

(См. стр. A-4)

**Винты для подставки 3шт., P5 x 25**

(только для LN57**
-ZA)
(См. стр. A-5)

**Винт для настольной подставки**

(1шт. : только для
32/39/42/47/50/60LN57**
-ZA)

(2шт. :только для
32/39/42/47/50LN57**
-ZE/
ZK, 32/39/42/47/50LA62**,
32/42/47/50LA64**, 32/42/47/50LA66**,
47LA71**, 32/42/47LN61**, 32/42LN65**)

(См. стр. 19)

**Кабель для настольной подставки**

2шт.(только для
32/39/42/47/50LN57**
-ZE/
ZK, 32/39/42/47/50LA62**,
32/42/47/50LA64**, 32/42/47/50LA66**)
47LA71**, 32/42/47LN61**,
32/42LN65**)
(См. стр. 19)

**Винт для кронштейна**

2шт., P4 x 8
(только для
32/39/42/47/50LN57**
-ZE/
ZK, 32/39/42/47/50LA62**,
32/42/47/50LA64**,
32/42/47/50LA66**, 47LN61**,
32/42LN65**)
(См. стр. 19)

**Винт для кронштейна**

2шт., M4 x 8
(только для 32/39/42LN57**
-ZE/ZK, 32/39/42LA62**,
32/42LA64**,32/42LA66**,
32/42/47LN61**, 32/42LN65**)
(См. стр. 19)

**Внутренние прокладки для настенного крепления**

4шт.
(только для LA64**)
(См. стр. 22)



Tag On
(в зависимости от модели)

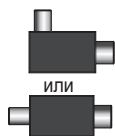

ИЛИ

Изолятор
(в зависимости от модели)
(См. стр. 15)

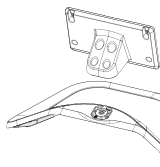

Стойка / Основание
(только для LN57**-ZE/ZK, LA62**, LA64** , LA66**, LA71**, LN61**, LN65**)
(См. стр. А-3)

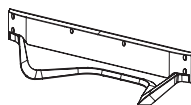

Основание
(только для LA69**, LA74**)
(См. стр. А-4)

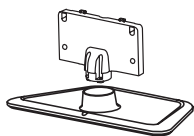

Стойка / Основание
(только для LN57**-ZA)
(См. стр. А-5)

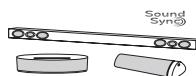

Аудиоустройство LG
(в зависимости от модели)



ПРИМЕЧАНИЕ

Руководство по установке антенного изолятора

- Используйте для установки телевизора в месте, где существует разность потенциалов между телевизором и GND (землей) сигнала антенны.
 - » Если существует разность потенциалов сигнала антенны между телевизором и GND (землей), то контакт антенны может сильно нагреться, а перегрев может привести к несчастному случаю.
- Безопасность во время просмотра телевизора можно увеличить путем эффективного снятия напряжения электропитания с телевизионной антенны. Рекомендуется прикрепление изолятора к стене. Если изолятор невозможно прикрепить к стене, прикрепите его к телевизору. Избегайте отсоединения антенного изолятора после его установки.
- Сначала убедитесь, что телевизионная антенна подключена.

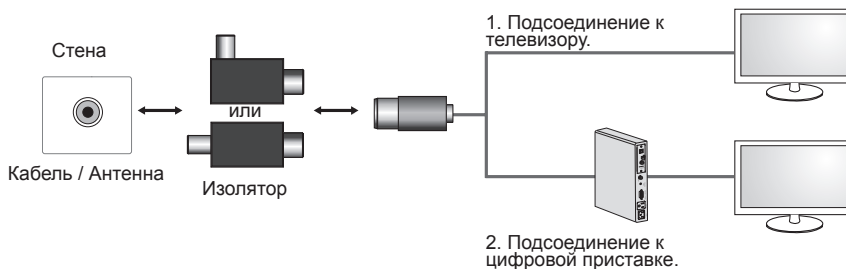

Подсоедините окончание изолятора к розетке кабеля/антенны, а другой его конец к телевизору или цифровой приставке.

“Оборудование, подключенное к заземлению через сеть или с помощью другого оборудования с подключением к заземлению и к системе кабельного вещания с помощью коаксиального кабеля, может в некоторых случаях создать опасность пожара. Подключение к системе кабельного вещания должно осуществляться через устройство, обеспечивающее электрическую изоляцию ниже определенного диапазона частот (гальванический разъединитель, см. EN 60728-11)”

При использовании изолятора РЧ может произойти небольшая потеря чувствительности сигнала.

Принадлежности, приобретаемые отдельно

(в зависимости от модели)

Отдельные элементы каталога могут быть изменены или модифицированы без уведомления.

Для приобретения этих принадлежностей обратитесь к дилеру.

Данные устройства работают только с совместимыми моделями.

Русский



AG-F*DP**
Очки Dual Play



AG-F***
3D-очки



AN-MR400
Пульт ДУ Magic



AN-WF100
Ключ Wi-Fi

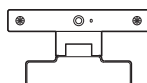

AN-VC5**
Камера для видеозвонков

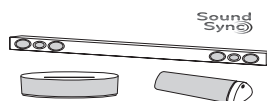

Аудиоустройство LG



Tag on

Совместимость	LN61**, LN65**	LN57**	LA62**, LA64**, LA71**, LA66**, LA69**, LA74**
AG-F***DP Очки Dual Play			• (в зависимости от модели)
AG-F*** 3D-очки			•
AN-MR400 Пульт ДУ Magic	•	•	•
AN-WF100 Ключ Wi-Fi		• (в зависимости от модели)	
AN-VC5** Камера для видеозвонков	•	•	•
Аудиоустройство LG	•	• (в зависимости от модели)	•
Tag On	•	• (в зависимости от модели)	•

Название модели или ее конструкция может изменяться в зависимости от функциональных обновлений, решения производителя или от его политики.

Элементы и кнопки

Тип А : LA62**, LA64**, LA66**, LA71**,
LN57**-ZE/ZK, LN61**, LN65**

Тип В : LA69**, 42/47/55LA74**

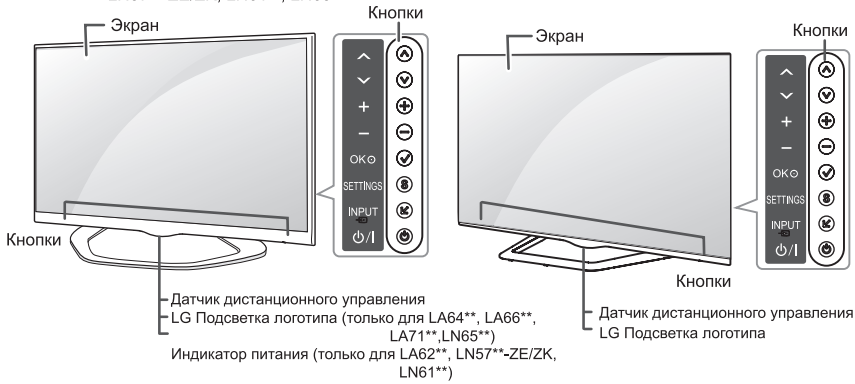

Тип С : 60LA74**

Тип D : LN57**-ZA

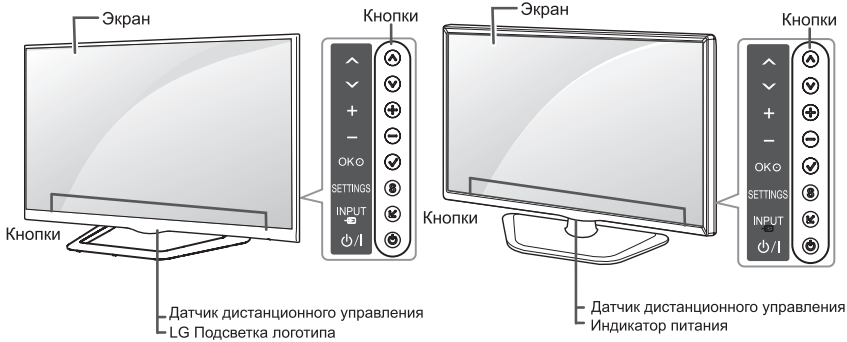

Кнопка	Описание
^ v	Прокрутка по списку сохраненных каналов.
+ -	Настройка громкости.
✓	Выбор подсвеченного пункта меню или подтверждение ввода.
S	Переход в главное меню или сохранение введенных данных и выход из меню.
↵	Изменение источника входного сигнала.
⏻	Включение или выключение устройства.



ПРИМЕЧАНИЕ

Чтобы включить или выключить подсветку логотипа LG, выберите в главном меню **УСТАНОВКИ**. (в зависимости от модели)

Поднятие и перемещение

Перед перемещением или поднятием телевизора ознакомьтесь со следующими инструкциями во избежание повреждения и для обеспечения безопасной транспортировки независимо от типа и размера телевизора.

Русский



ВНИМАНИЕ!

Избегайте касания экрана, так как это может привести к его повреждению.

Телевизор предпочтительно перемещать в оригинальной коробке или упаковочном материале.

Перед перемещением или поднятием телевизора отключите кабель питания и все остальные кабели.

Во избежание царапин, когда вы держите телевизор, экран должен быть направлен в сторону от вас.

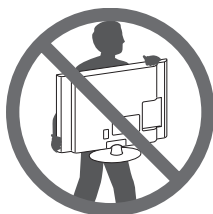

Крепко удерживайте верхнюю и нижнюю части корпуса телевизора. Не дотрагивайтесь до прозрачной части, динамика или области решетки динамика.

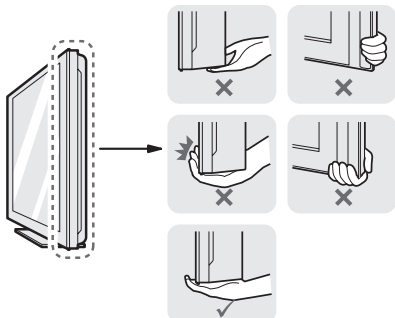

Большой телевизор должны переносить не менее 2-х человек.

При транспортировке телевизора в руках удерживайте его, как показано на следующем рисунке.

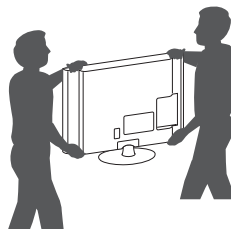

При транспортировке не подвергайте телевизор тряске или избыточной вибрации. При транспортировке держите телевизор вертикально, не ставьте его на бок и не наклоняйте влево или вправо.

Установка на столе

- 1 Поднимите и вертикально установите телевизор на столе.
 - Оставьте 10 см (минимум) зазор от стены для достаточной вентиляции.

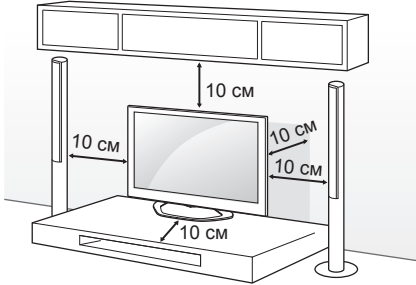

- 2 Подключите шнур питания к розетке.



ВНИМАНИЕ!

Не размещайте телевизор вблизи источников тепла, так как это может привести к пожару или другим повреждениям.

Использование системы безопасности Kensington (Этот компонент доступен не для всех моделей).

Приведенное изображение может отличаться от вашего телевизора.

Разъем системы безопасности Kensington находится на задней крышке телевизора. Дополнительная информация об установке и использовании приведена в руководстве к системе безопасности Kensington или на сайте <http://www.kensington.com>.

Продевание кабеля системы безопасности Kensington через телевизор и отверстие в столе.

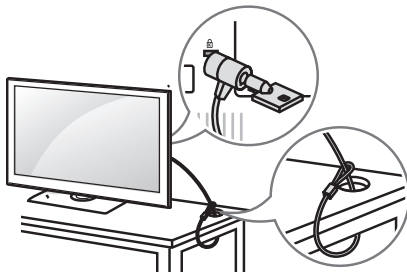

Закрепление телевизора на столе

Закрепите телевизор на столе для предотвращения наклона вперед, повреждения и потенциального травмирования.

Для закрепления телевизора на столе вставьте и затяните комплектный винт на задней панели подставки.

(только для 32/39/42/47/50/60LN57**-ZA)

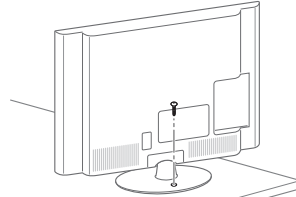

(только для 32/39/42/47/50LN57**-ZE/ZK, 32/39/42/47/50LA62**, 32/42/47/50LA64**, 32/42/47/50LA66**, 47LA71**, 32/42/47LN61**, 32/42LN65**)

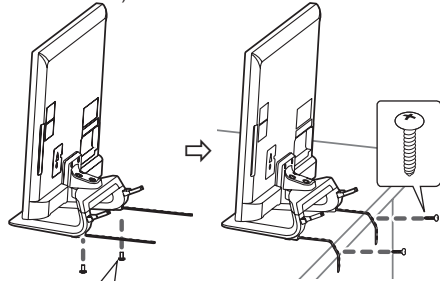

2 шт., P4 x 8

(только для 47/50LN57**-ZE/ZK, 47/50LA62**, 47/50LA64**, 47/50LA66**, 47LA71**, 47LN61**)

2 шт., M4 x 8

(только для 32/39/42LN57**-ZE/ZK, 32/39/42LA62**, 32/42LA64**, 32/42LA66**, 32/42/47LN61**, 32/42LN65**)

**ПРИМЕЧАНИЕ**

(только 32/39/42/47/50LN57**-ZE/ZK,
32/39/42/47/50LA62**, 32/42/47/50LA64**
32/42/47/50LA66**, 47LA71**, 32/42/47LN61**,
32/42LN65**)

Крепление телевизора к столу

1. Подсоедините кабели для настольной подставки к основанию с помощью винтов для кронштейна.
2. Зафиксируйте кабели для настольной подставки к столу с помощью винтов для настольной подставки.
3. Когда телевизор будет закреплен, пододвиньте стол вплотную к стене. Иначе дети могут получить травмы.

**ПРЕДУПРЕЖДЕНИЕ!**

Для предотвращения опрокидывания телевизор должен быть прикреплен к столу или стене согласно инструкциям по монтажу. Опрокидывание, тряска или раскачивание телевизора может привести к травме.

Регулировка угла обзора телевизора

(этот компонент доступен не для всех моделей).

Поверните телевизор на 15 градусов влево или вправо для улучшения видимости с места просмотра.

(Только для LA62**, LA64**, LA66**, LN57**-ZE/ZK, LA71**, LN61**, LN65**)

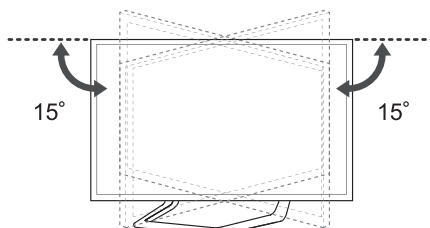

Поверните телевизор на 10 градусов влево или вправо, чтобы улучшить видимость с места просмотра.

(Только для 42/47LA69**, 42/47LA74**)

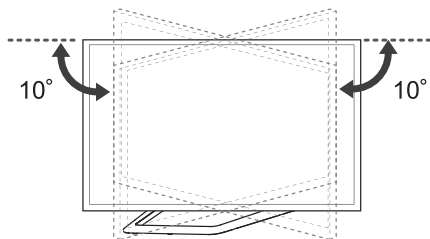

Поверните телевизор на 8 градусов влево или вправо, чтобы улучшить видимость с места просмотра.

(Только для 55LA69**, 55/60LA74**)

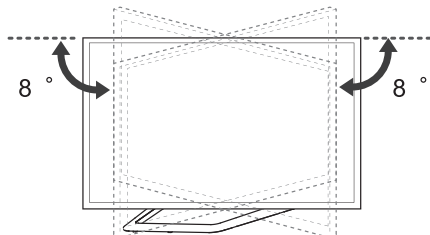

**ВНИМАНИЕ!**

При регулировке угла обзора устройства будьте осторожны, чтобы не прищемить пальцы.

» Не допускайте защемления рук или пальцев, т.к. это может привести к травме. При слишком большом наклоне телевизор может упасть, что приведет к его повреждению или травме.

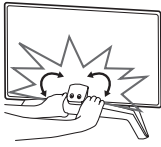

<Задняя часть>

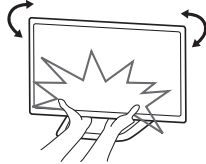

<Вид спереди>

Закрепление телевизора на стене

(этот компонент доступен не для всех моделей).

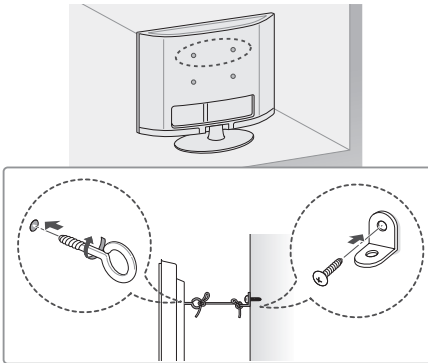

- 1 Вставьте и затяните болты с ушками или болты кронштейнов ТВ на задней панели телевизора.
 - Если в местах для болтов с ушками уже установлены другие болты, то сначала вывинтите их.
- 2 Закрепите кронштейны на стене с помощью болтов. Совместите кронштейн и болты с ушками на задней панели телевизора.
- 3 Крепким шнуром надежно привяжите болты с ушками к кронштейнам. Убедитесь в том, что шнур расположен горизонтально.

**ВНИМАНИЕ!**

Следите за тем, чтобы дети не забирались и не висели на телевизоре.

**ПРИМЕЧАНИЕ**

Используйте платформу или шкаф достаточно большой и прочный, чтобы выдержать вес устройства.

Кронштейны, винты и шнуры не входят в комплект поставки. Дополнительные аксессуары можно приобрести у местного дилера.

Крепление на стене

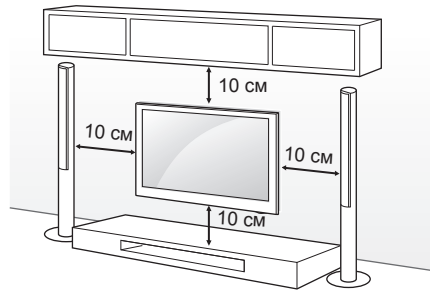

Осторожно прикрепите настенный кронштейн (приобретаемый отдельно) к задней части телевизора и прикрепите его к прочной стене перпендикулярно полу. Для монтажа телевизора на стены из других строительных материалов обращайтесь к квалифицированным специалистам. Компания LG рекомендует вызывать квалифицированного мастера для крепления телевизора к стене.



Убедитесь в том, что винты и настенный кронштейн отвечают стандартам VESA. В следующей таблице приведены стандартные габариты для комплектов настенного крепления.

Принадлежности, приобретаемые отдельно (кронштейн для настенного крепления)

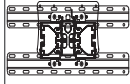
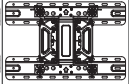
Модель	32LA62** 32LN57** 32LN61**	39/42LA62** 32LA64** 32LA66** 39/42LN57** 42LN61**, 32LN65**
VESA (A x B)	200 x 100	200 x 200
Стандартный винт	M4	M6
Количество винтов	4	4
Кронштейн для настенного крепления	LSW130B	LSW230B MSW240
Модель	47/50/55LA62**, 47/55LA71**, 42/47/50/55LA64**, 42/47/50/55LA66**, 42/47/55LA69**, 42/47/55LA74**, 47/50/55LN57**, 47LN61**, 42LN65**	60LA62** 60LA64** 60LA74** 60LN57**
VESA (A x B)	400 x 400	400 x 400
Стандартный винт	M6	M6
Количество винтов	4	4
Кронштейн для настенного крепления	LSW430B MSW240	LSW430B

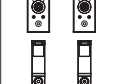
Кронштейн для настенного крепления			
LSW130B	LSW230B	LSW430B	MSW240
			

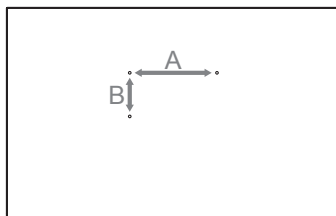

ВНИМАНИЕ!

Перед перемещением и установкой телевизора отключите кабель питания. Несоблюдение этого правила может привести к поражению электрическим током.

Установка телевизора на потолок или наклонную стену может привести к его падению и получению травмы. Следует использовать одобренный кронштейн LG для настенного крепления и обратиться к местному дилеру или квалифицированному специалисту.

Не заворачивайте винты с избыточной силой, т.к. это может привести к повреждению телевизора и потере гарантии.

Следует использовать винты и настенные крепления, отвечающие стандарту VESA. Гарантия не распространяется на повреждения или травмы, полученные в результате неправильного использования или использования неправильных аксессуаров.

ПРИМЕЧАНИЕ

Следует использовать винты, указанные в спецификации для винтов стандарта VESA. Комплект кронштейна для настенного крепления снабжается инструкцией по монтажу и необходимыми комплектующими.

Настенный кронштейн является дополнительным аксессуаром. Дополнительные аксессуары можно приобрести у местного дилера.

Длина винтов может зависеть от кронштейна для настенного крепления. Убедитесь в том, что винты имеют соответствующую длину.

Дополнительная информация приведена в руководстве к кронштейну для настенного крепления.

При креплении телевизора к кронштейну для настенного крепления стороннего производителя вставьте внутренние прокладки для настенного крепления в отверстия для крепления телевизора к стене для сохранения его вертикального положения. Внутренние прокладки для настенного крепления не следует использовать с кронштейном для настенного крепления LG. (только для LA64**)

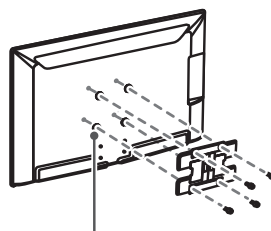

Кронштейн для настенного крепления

ПУЛЬТ ДУ

Описания в данном руководстве относятся к кнопкам на пульте ДУ. Внимательно прочитайте настоящее руководство и правильно используйте телевизор.

Чтобы заменить батареи, откройте крышку батарейного отсека, замените батареи (1,5 В AAA) с учетом ⊕ и ⊖, указанных на наклейке в отсеке, и закройте крышку отсека. Для извлечения батарей выполните действия по их установке в обратном порядке.

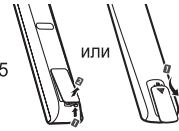

ВНИМАНИЕ!

Не используйте новые батареи вместе со старыми, это может вызвать повреждение пульта ДУ.

Направляйте пульт ДУ на телевизор.

(Только LA66**, LA69**, LA71**, LA74**, LN570*, LN575*, LN577*, LN578*, LN61**, LN65**)

(В зависимости от модели)

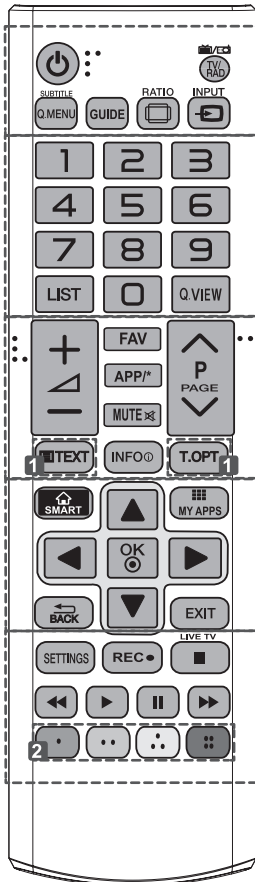

TV/RAD Выбор радио-, телевизионного канала или канала DTV.

SUBTITLE Повторное отображение наиболее часто используемых в цифровом режиме субтитров.

Q. MENU Доступ к быстрому меню.

GUIDE Показ программы передач.

RATIO Изменение размеров изображения.

INPUT Изменение источника входного сигнала.

LIST Доступ к списку сохраненных программ.

Q.VIEW Возврат к ранее просматриваемой программе.

FAV Доступ к списку избранных каналов.

APP*/ Выбор нужного источника в меню MHP телевизора. (Только для Италии) (в зависимости от модели)

PAGE Переход к предыдущему или следующему экрану.

Кнопки ТЕЛЕТЕКСТА Эти кнопки используются для работы с телетекстом.

INFO Отображение информации о текущей программе и экране.

SMART Доступ к начальному меню Smart Home.

MY APPS Отображение списка приложений.

Кнопки навигации (вверх/вниз/ влево/ вправо) Прокрутка меню или параметров.

OK Выбор меню или параметров и подтверждение ввода.

BACK Возврат на предыдущий уровень.

EXIT Закрытие окон просмотра на экране и возврат к просмотру ТВ.

SETTINGS Доступ к главному меню.

REC Начало записи и отображение меню записи.

(В зависимости от страны)

LIVE TV Возврат к ПРЯМОЙ ТРАНСЛЯЦИИ.

Кнопки управления (■, ►, II, ◀, ►)

Управление содержимым премиум-качества, Time Machine, меню Smart Share или SIMPLINK-совместимыми устройствами (USB, SIMPLINK или Time Machine).

2 Цветные клавиши Доступ к специальным функциям некоторых меню.

(●): Красная, (■): Зеленая, (▲): Желтая, (■): Синяя)

(Только для LA62**, LA64**)

Русский

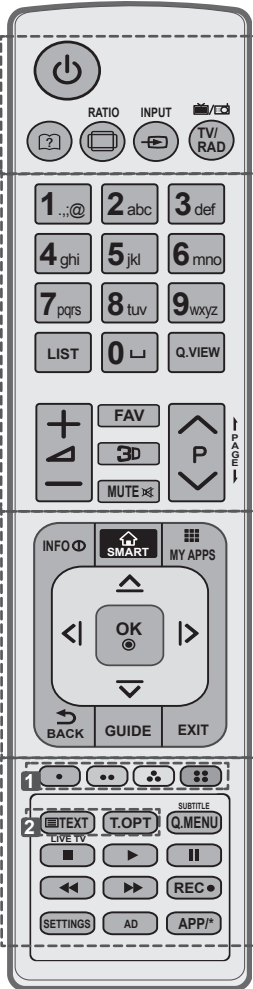

? (Руководство пользователя) См. Руководство пользователя.

RATIO Изменение размеров изображения.

INPUT Изменение источника входного сигнала.

TV/RAD Выбор радио-, телевизионного канала или канала DTV.

LIST Доступ к списку сохраненных программ.

␣ (Пробел) Ввод пробела на экранной клавиатуре.

Q.VIEW Возврат к ранее просматриваемой программе.

FAV Доступ к списку избранных каналов.

3D Просмотр 3D-видео.

← PAGE → Переход к предыдущему или следующему экрану.

INFO Отображение информации о текущей программе и экране.

SMART Доступ к начальному меню Smart Home.

MY APPS Отображение списка приложений.

Кнопки навигации (вверх/вниз/ влево/ вправо) Прокрутка меню или параметров.

OK Выбор меню или параметров и подтверждение ввода.

↶ BACK Возврат на предыдущий уровень.

GUIDE Показ программы передач.

EXIT Закрытие окон просмотра на экране и возврат к просмотру ТВ.

1 Цветные клавиши Доступ к специальным функциям некоторых меню.
(**1**): Красная, (**2**): Зеленая, (**3**): Желтая, (**4**): Синяя)

2 Кнопки ТЕЛЕТЕКСТА Эти кнопки используются для работы с телетекстом.

SUBTITLE Повторное отображение наиболее часто используемых в цифровом режиме субтитров.

Q. MENU Доступ к быстрому меню.

LIVE TV Возврат к ПРЯМОЙ ТРАНСЛЯЦИИ.

Кнопки управления (**■**, **▶**, **⏸**, **◀**, **▶▶**) Управление содержимым премиум-качества, Time Machine, меню Smart Share или SIMPLINK-совместимыми устройствами (USB, SIMPLINK или Time Machine).

REC Начало записи и отображение меню записи.
(В зависимости от страны)

SETTINGS Доступ к главному меню.

AD Включение или выключение описания аудио.

APP/* Выбор нужного источника в меню MHP телевизора. (Только для Италии) (в зависимости от модели)

ФУНКЦИИ ПУЛЬТА ДУ MAGIC

Этот компонент доступен не для всех моделей.

При появлении сообщения "Разряжена батарея пульта ДУ Magic. Замените батарею." необходимо заменить батарею.
 Чтобы заменить батареи, откройте крышку батарейного отсека, замените батареи (1,5 В AA) с учетом ⊕ и ⊖, указанных на наклейке в отсеке, и закройте крышку.
 Направляйте пульт ДУ на телевизор.
 Чтобы извлечь батареи, выполните указания по их установке в обратном порядке.

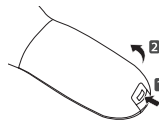

РУССКИЙ



ВНИМАНИЕ!

Не используйте новые батареи вместе со старыми, это может вызвать повреждение пульта ДУ.

(Только LA66**, LA69**, LA71**, LA74**, LN578*, LN65**)

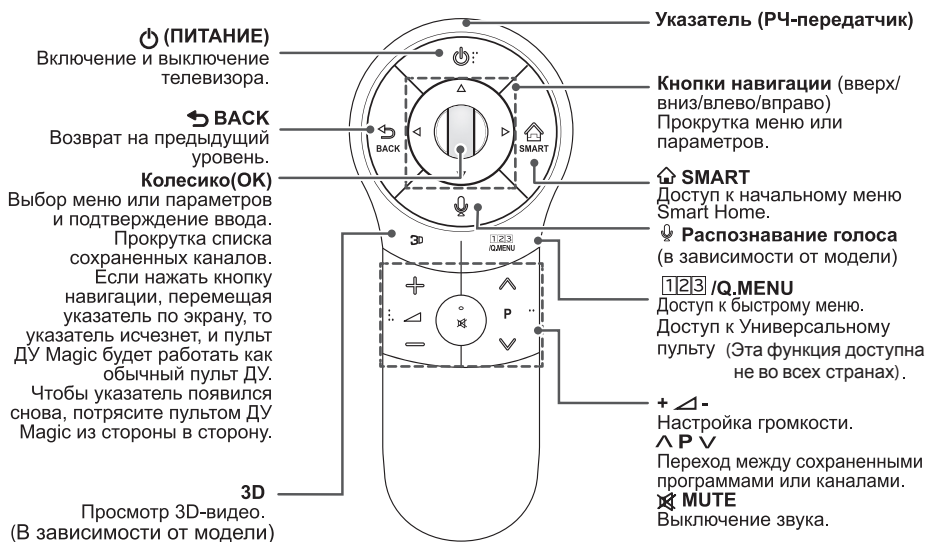

Распознавание голоса (в зависимости от модели)

Для использования функции распознавания голоса требуется подключение к сети.
 Уровень распознаваемости голоса зависит от пользовательских характеристик (голос, произношение, интонация и скорость) и от окружающих условий (шум и уровень громкости телевизора).

1. Нажмите кнопку распознавания голоса.
2. Произнесите необходимую фразу при появлении окна отображения голоса в левой части экрана телевизора.
 - Распознавание голоса может быть не выполнено, если вы говорите слишком быстро или слишком медленно.
 - При использовании пульта ДУ Magic расстояние между пультом и лицом не должно превышать 10 см.

Регистрация пульта ДУ Magic

Перед началом работы телевизора необходимо выполнить его сопряжение (зарегистрировать) с Волшебным пультом ДУ.

Регистрация пульта ДУ Magic



- 1 Для автоматической регистрации включите телевизор и нажмите кнопку **Колесико(OK)**. После завершения регистрации на экране появится соответствующее сообщение.
- 2 В случае ошибки регистрации выключите и снова включите телевизор, затем нажмите **Колесико(OK)**, чтобы выполнить регистрацию.

Повторная регистрация пульта ДУ Magic



- 1 Чтобы произвести сброс, нажмите и удерживайте кнопки **BACK** и **SMART** в течение 5 секунд. Затем зарегистрируйте пульт, выполнив процедуру "Регистрация Волшебного пульта ДУ", приведенную выше.
- 2 Для повторной регистрации Волшебного пульта ДУ нажмите и удерживайте кнопку **BACK** в течение 5 секунд, направляя пульт в сторону телевизора. После завершения регистрации на экране появится соответствующее сообщение.

Использование пульта ДУ Magic



- 1 Если указатель исчез, слегка сдвиньте пульт ДУ влево или вправо. Указатель должен автоматически появиться на экране.
 - » Если указатель не используется в течение некоторого времени, он исчезает с экрана телевизора.
- 2 Для перемещения указателя наведите приемник указателя пульта ДУ на телевизор, а затем перемещайте его влево, вправо, вверх или вниз.
 - » Если указатель не работает должным образом, подождите 10 секунд, а затем повторите попытку.

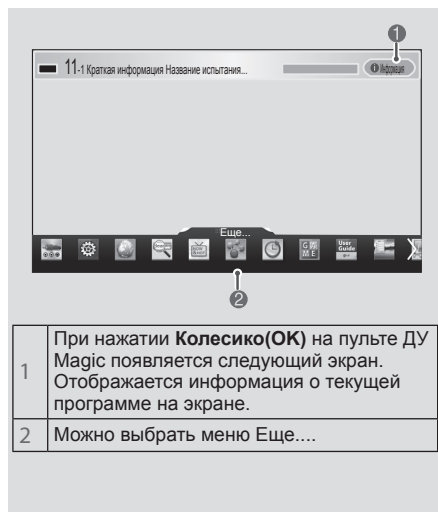

- | | |
|---|---|
| 1 | При нажатии Колесико(OK) на пульте ДУ Magic появляется следующий экран. Отображается информация о текущей программе на экране. |
| 2 | Можно выбрать меню Еще.... |

Меры предосторожности при использовании пульта ДУ Magic

- Используйте пульт ДУ в зоне приема сигнала (на расстоянии не более 10 м). Если пульт ДУ находится на большем расстоянии или между ним и телевизором есть препятствия, могут возникнуть сбои передачи сигналов.
- Проблемы с передачей сигналов могут быть вызваны расположенным рядом оборудованием. Электрические устройства, такие как микроволновые печи, и беспроводные сетевые устройства могут создавать помехи, так как они используют тот же диапазон частот (2,4 ГГц), что и пульт ДУ Magic.
- Пульт ДУ Magic может быть поврежден или неисправен в результате падения или сильного удара.
- При использовании пульта ДУ Magic будьте осторожны, чтобы не ударить им расположенную рядом мебель или людей.
- Изготовитель и установщик не могут гарантировать безопасность людей, так как беспроводное устройство может создавать электромагнитные помехи.
- В соответствии с рекомендациями, точка доступа (AP) должна быть расположена на расстоянии более 1 м от телевизора. Установка точки доступа (AP) на более близком расстоянии от телевизора может привести к неправильной работе пульта ДУ Magic из-за электромагнитных помех.

ИСПОЛЬЗОВАНИЕ РУКОВОДСТВА ПОЛЬЗОВАТЕЛЯ

Руководство пользователя облегчает доступ к подробной информации о телевизоре.

- 1 Нажмите кнопку **SMART** для доступа к **начальному** меню.
- 2 Выберите **Руководство пользователя** и нажмите **Колесико(OK)**.

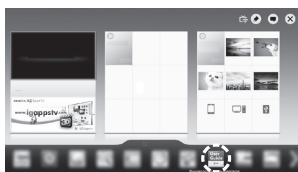

Руководство пользователя



ПРИМЕЧАНИЕ

Доступ к руководству пользователя можно получить, нажав **[]** (**Руководство пользователя**) на пульте ДУ. (Только для LA62**, LA64**)

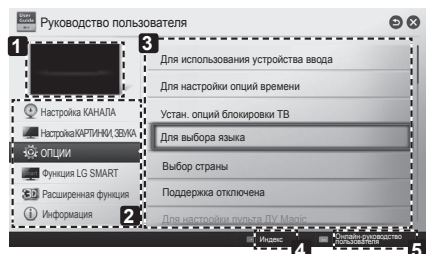

- 1 Отображение текущей программы просмотра или экрана источника входного сигнала.
- 2 Дает возможность выбрать требуемую категорию.
- 3 Дает возможность выбрать требуемый элемент.
Для перехода между страницами можно воспользоваться \wedge/\vee .
- 4 Обеспечивает просмотр описания нужной функции в указателе.
- 5 Предоставляет подробную информацию о функциях телевизора LG Smart TV при подключении к Интернету. (Может быть недоступна в зависимости от страны/языка).

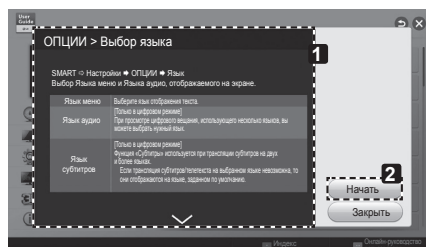

- 1 Отображение описания выбранного меню.
Для перехода между страницами можно воспользоваться \wedge/\vee .
- 2 Переход к выбранному меню прямо из руководства пользователя.



ОБСЛУЖИВАНИЕ

Чистка телевизора

Для сохранения превосходного качества изображения и длительного срока службы продукта необходимо регулярно чистить телевизор.



ВНИМАНИЕ!

Перед очисткой телевизора выключите питание и отключите шнур питания и другие кабели. Если телевизор не используется в течение длительного времени, отключите шнур питания от розетки, чтобы избежать повреждения из-за разряда молнии или скачка напряжения.

Экран, панель, корпус и основание

Для удаления пыли или незначительных загрязнений используйте сухую, чистую и мягкую ткань. Для удаления значительных загрязнений протирайте поверхность мягкой тканью, смоченной в чистой воде или мягком растворе моющего средства. После этого сразу же протрите экран и рамку сухой тканью.



ВНИМАНИЕ!

Всегда избегайте касания экрана, так как это может привести к его повреждению. Не нажимайте, не трите и не бейте по поверхности ногтями или острыми предметами, так как это может привести к появлению царапин на экране и искажению изображения. Не используйте химические вещества, так как это может привести к повреждению поверхности. Не наносите жидкость непосредственно на поверхность. При попадании воды внутрь корпуса телевизора существует риск возникновения пожара, поражения электрическим током и неисправности.

Кабель питания

Регулярно очищайте шнур питания от накопившейся пыли или грязи.

УСТРАНЕНИЕ НЕИСПРАВНОСТЕЙ

Проблема	Решение
Телевизор не реагирует на команды пульта дистанционного управления (пульта ДУ).	<ul style="list-style-type: none"> * Убедитесь в отсутствии препятствий между ТВ и пультом дистанционного управления. * Убедитесь, что батареи заряжены и правильно установлены (+ к +, - к -). При необходимости замените батареи новыми.
Телевизор самопроизвольно выключается.	<ul style="list-style-type: none"> * Проверьте надежность подключения электросети (место: розетка/ТВ). Возможно, произошел сбой в сети электропитания, плохой контакт в розетке. * Если на ТВ не подавались сигналы управления с ПДУ в течение двух часов, ТВ отключается по таймеру для сбережения энергии. * Проверьте функции Таймер сна и Время выкл. активируется в настройках «ВРЕМЯ». См. «Таймер сна» * Если отсутствует входной сигнал в течение 15 минут, телевизор выключится автоматически.
При подсоединении к компьютеру (RGB/HDMI), отображается сообщение «Нет сигнала» или «Неверный формат».	<ul style="list-style-type: none"> * Убедитесь, что выбран правильный источник входного сигнала - меню «ВХОД» (кнопка INPUT). * Убедитесь, что ТВ поддерживает разрешение и частоту кадров видеокарты. Если установлена неподдерживаемая частота или разрешение в настройках видеокарты - установите рекомендуемые параметры. * Выключите/включите ТВ с помощью пульта ДУ. * Переподключите кабель RGB/HDMI. * Перезагрузите компьютер не выключая ТВ.
Во время просмотра отсутствует или искажен звук.	<ul style="list-style-type: none"> * Нажмите кнопку + или - на ПДУ. * Убедитесь, что не включен режим «Без звука» MUTE. * Переключите канал. Возможно проблема связана с каналом. Для аналоговых каналов проблема может быть связана с определением системы вещания, измените в меню КАНАЛЫ → Ручная настройка → Система. * Если звук отсутствует/искажен на определенных ТВ каналах, измените звуковую дорожку или переключите моно/стерео через меню быстрого доступа (Q.Menu). * Убедитесь, что аудиокабели подключены правильно и не повреждены. * При воспроизведении видеоконтента с USB-носителя, формат звуковой дорожки может не поддерживаться. * Проверьте вывод звука в меню «ЗВУК», опция «Аудиовыход».

Проблема	Решение
Отображается черно-белое изображение или низкое качество цветопередачи.	<ul style="list-style-type: none"> * Отрегулируйте Цветность, Оттенки и Цветовую температуру в меню «ЭКРАН». * Произведите Сброс настроек экрана в меню «ЭКРАН». * Произведите сброс на Заводские настройки в меню «УСТАНОВКИ». (Все пользовательские настройки и каналы будут удалены).
ТВ не включается: отсутствуют изображение и звук.	<ul style="list-style-type: none"> * Убедитесь, что розетка работает, сетевое напряжение присутствует, подключив к ней другие электроприборы. * Убедитесь, что шнур питания надежно подключен к розетке и к ТВ. * Убедитесь, что ТВ включен (включите ТВ кнопкой, расположенной на панели).
Питание включено, но отображается очень темное изображение.	<ul style="list-style-type: none"> * Проверьте функцию Экономия энергии (Есо) в меню «ЭКРАН». При необходимости отключите. * Отрегулируйте Яркость и Контрастность в меню «ЭКРАН». * Произведите Сброс настроек экрана в меню «ЭКРАН». * Произведите сброс на Заводские настройки в меню «УСТАНОВКИ». (Все пользовательские настройки и каналы будут удалены).
На экране отображается надпись «Нет сигнала».	<ul style="list-style-type: none"> * Проверьте правильность выбора входного сигнала в меню «ВХОД» (кнопка INPUT). * Убедитесь, что внешнее устройство надежно подключено с помощью сигнального кабеля, включено и работоспособно. * Замените сигнальный кабель, возможно проблема с ним. * Обратитесь к разделу Подключений инструкции пользователя и подключите внешнее устройство.
Изображение на экране ТВ с ПК отображается не полностью или с искажениями.	<ul style="list-style-type: none"> * Выполните автонастройку или настройте параметры позиции вручную с помощью опции Экран в меню «ЭКРАН». * При использовании HDMI-кабеля, переименуйте соответствующий вход в РС (ПК) с помощью кнопки Input (Вход). * Убедитесь, что ТВ поддерживает разрешение и частоту кадров видеокарты. Если установлена неподдерживаемая частота или разрешение в настройках видеокарты - установите рекомендуемые параметры.
Низкое качество изображения некоторых каналов. Полосы, линии, штрихи на изображении или изображение размыто.	<ul style="list-style-type: none"> * Переключите канал. Возможно, проблема связана с каналом. Для аналоговых каналов проблема может быть связана с определением системы вещания, измените в меню КАНАЛЫ → Ручная настройка → Система. * Сигнал станции слишком слабый. Направьте антенну в правильном направлении. * Убедитесь, в отсутствии источников помех, например, других электрических устройств или электроинструментов. * Произведите сброс на Заводские настройки в меню «УСТАНОВКИ». (Все пользовательские настройки и каналы будут удалены).
Не настраивает каналы, настраивает не все каналы	<ul style="list-style-type: none"> * Выберите правильный режим поиска: Антенна (если у Вас собственная антенна, направленная на ТВ вышку) или Кабельное ТВ (если Ваша квартира подключена к домашней антенне) и заново произведите автопоиск. * Если Вашего кабельного оператора нет в списке при выборе Кабельное ТВ - выберите опцию Другие операторы → тип поиска Быстрый → Введите начальную частоту (46000) или выберите ПОЛНЫЙ поиск (занимает дополнительное время). * Проверьте правильность направления собственной антенны, целостность кабеля, разъемов, надежность подключения. * Произведите сброс на Заводские настройки в меню «УСТАНОВКИ». (Все пользовательские настройки и каналы будут удалены). * Обновите программное обеспечение (ПО). ПО в соответствии с моделью ТВ и инструкцию по обновлению можно найти на официальном сайте www.lg.com. * Обратитесь к кабельному оператору для проверки сигнала.
Не описанная (другая) проблема воспроизведения и передачи сигналов. Не работает какая-либо функция, заложенная в ТВ.	<ul style="list-style-type: none"> * Произведите сброс на Заводские настройки в меню УСТАНОВКИ. (Все пользовательские настройки и каналы будут удалены). * Обновите программное обеспечение (ПО). ПО в соответствии с моделью ТВ и инструкцию по обновлению можно найти на официальном сайте www.lg.com.

Если у вас возникла какая-либо проблема с работой ТВ и вы не нашли ее в списке или решение вам не подходит, Вы всегда можете воспользоваться бесплатной информационной службой (см. последнюю страницу инструкции).
Звонок бесплатный.

НАСТРОЙКА ВНЕШНЕГО УСТРОЙСТВА УПРАВЛЕНИЯ

Чтобы получить информацию о настройке внешнего устройства управления, посетите сайт www.lg.com

ТЕХНИЧЕСКИЕ ХАРАКТЕРИСТИКИ

(Только для LA66**, LA69** , LA71**, LA74** , LN578* , LN65**)

Спецификация модуля Bluetooth (BM-LDS401)	
Стандартный	Bluetooth версии 3.0
Диапазон частот	2400 ~ 2483.5 МГц
Выходная мощность (Макс.)	10 дБм или ниже
<p>Поскольку диапазон, используемый для страны, может отличаться, пользователь не может изменять и настраивать рабочую частоту. Этот продукт настроен в соответствии с таблицей частот в регионах.</p>	
	

(Только для LA62**, LA64**, LA66**, LA69**, LA71**, LA74**, LN575*, LN577*, LN578*, LN61**, LN65**)

Спецификация модуля беспроводной ЛВС (TWFM-B006D)	
Стандартный	IEEE802.11a/b/g/n
Диапазон частот	2400 — 2483.5 МГц 5150 — 5250 МГц 5725 — 5850 МГц (Для стран, не входящих в ЕС)
Выходная мощность (Макс.)	802.11a: 11 дБм 802.11b: 14 дБм 802.11g: 10.5 дБм 802.11n - 2.4ГГц: 11 дБм 802.11n - 5ГГц: 12.5 дБм
<p>Поскольку диапазон, используемый для страны, может отличаться, пользователь не может изменять и настраивать рабочую частоту. Этот продукт настроен в соответствии с таблицей частот в регионах.</p>	
	



ИЕЛЕНУШЫ НҰСҚАУЛЫҒЫ ЖШД теледидар

*LG ЖШД теледидар ЖШД артқы жарығы бар СКД экранына қолданылады.

Құрылғыны қолданар алдында осы нұсқаулықты мұқият оқып, анықтамалық құрал ретінде қолдану үшін сақтап қойыңыз. Құрылғы "Электрлік және электрондық құрылғыларда кейбір қауіптізаттарды қолдануды шеткеу" Техникалық регламентінің талаптарына сәйкес келеді.

МАЗМҰНЫ

3 ЛИЦЕНЗИЯЛАР

3 АШЫҚ МӘТІН БАҒДАРЛАМАЛЫҚ ҚҰРАЛ ЕСКЕРТУІ

4 ҚАУІПСІЗДІК ЖӨНІНДЕГІ НҰСҚАУЛАР

10 3D кескіндерді көру (тек 3D модельдер)

12 ОРНАТУ ПРОЦЕДУРАСЫ

12 ЖИНАУ ЖӘНЕ ДАЙЫНДАУ

- 12 Орауыштан шығару
- 16 Бөлек сатылады
- 17 Бөлшектер мен түймелер
- 18 Теледидарды көтеру және жылжыту
- 19 Үстелге орнату
- 21 Қабырғаға орнату

23 ҚАШЫҚТАН БАСҚАРУ ҚҰРАЛЫ

25 СИҚЫРЛЫ ҚАШЫҚТАН БАСҚАРУ ҚҰРАЛЫНЫҢ ФУНКЦИЯЛАРЫ

- 26 Сиқырлы сермеу қашықтан басқару құралын тіркеу
- 26 Сиқырлы қашықтан басқару құралын пайдалану жолы
- 26 Сиқырлы қашықтан басқару құралын пайдаланудағы сақтандыру шаралары

27 ПАЙДАЛАНУШЫ НҰСҚАУЫН ПАЙДАЛАНУ

28 ТЕХНИКАЛЫҚ ҚЫЗМЕТ КӨРСЕТУ

- 28 Теледидарды тазалау
- 28 Экран, жақтау, корпус және тірек
- 28 Қуат сымы

28 АҚАУЛЫҚТАРДЫ ЖОЮ

29 СЫРТҚЫ БАСҚАРУ ҚҰРЫЛҒЫСЫН ОРНАТУ

29 ТЕХНИКАЛЫҚ СИПАТТАР

АБАЙЛАҢЫЗ

«Абайлаңыз» деп белгіленген хабарды елемеген жағдайда, қатты жарақат алуыңыз мүмкін немесе қайғылы оқиғаға ұшырау немесе өлім қаупі бар.

ЕСКЕРТУ

Ескерту хабарын елемеген жағдайда, жеңіл жарақат алуыңыз немесе өнім зақымдалуы мүмкін.

ЕСКЕРТПЕ

Бұл ескертпе өнімді түсінуге және қауіпсіз пайдалануға көмектеседі. Өнімді пайдаланбас бұрын осы ескертпені мұқият оқып шығыңыз.

ЛИЦЕНЗИЯЛАР

Қолдау көрсетілетін лицензиялар модельге қарай әр түрлі болуы мүмкін. Лицензиялар туралы қосымша ақпаратты www.lg.com торабынан қараңыз.



Dolby Laboratories лицензиясымен өндірілген. «Dolby» және қос D таңбасы — Dolby Laboratories компаниясының сауда белгілері.



HDMI, HDMI логотипі және High-Definition Multimedia Interface — HDMI Licensing LLC компаниясының сауда белгілері немесе тіркелген сауда белгілері.



DIVX БЕЙНЕСІ ТУРАЛЫ: DivX® — Rovi Corporation компаниясының еншілес компаниясы болып келетін DivX ЖШС жасаған сандық бейне пішімі. Бұл — DivX бейнесін ойнататын ресми DivX Certified® құрылғысы. Қосымша ақпаратты және файлдарды DivX бейнелеріне түрлендіретін бағдарламалық құралды алу үшін divx.com торабына өтіңіз.

DIVX VIDEO-ON-DEMAND ТУРАЛЫ: сатып алынған DivX Video-on-Demand (талап бойынша бейне) (VOD) фильмдерін ойнату үшін бұл DivX Certified® құрылғысын тіркеу керек. Тіркеу кодын алу үшін, құрылғының параметрлерін орнату мәзірінен DivX VOD бөлімін табыңыз. Қосымша ақпарат пен тіркелуді аяқтау туралы толық ақпаратты vod.divx.com торабынан қараңыз.

«DivX Certified® HD 1080p, соның ішінде ақылы мазмұнды DivX® бейнелерін ойнатуға арналған.»

«DivX®, DivX Certified® және соған қатысты логотиптер — Rovi корпорациясының немесе оның еншілестерінің сауда белгілері және лицензия бойынша пайдаланылады.»

Келесі бір немесе бірнеше АҚШ патенттері қамтыған :
7,295,673; 7,460,668; 7,515,710; 7,519,274”



АҚШ-тың 5,956,674; 5,974,380; 6,487,535 нөмірлі патенттерінің және басқа АҚШ және дүние жүзіндегі шығарылған және күтудегі патенттердің лицензиясы бойынша жасап шығарылған. DTS, таңба және DTS пен таңба бірге – тіркелген сауда белгілері & DTS 2.0+Digital Out – DTS, Inc компаниясының сауда белгісі. Өнім бағдарламалық құралды қамтиды. © DTS, Inc. Барлық құқықтар қорғалған.

АШЫҚ МӘТІН БАҒДАРЛАМАЛЫҚ ҚҰРАЛ ЕСКЕРТУІ

Осы өнімдегі GPL, LGPL, MPL және басқа да бастапқы коды ашық лицензиялардағы бастапқы коды алу үшін <http://opensource.lge.com> веб-торабына өтіңіз.

Бастапқы кодқа қоса, барлық қажетті лицензиялардың шарттарын, кепілдік міндеттерінен бас тарту құжаттарын және авторлық құқық туралы мәліметтерін алуға болады.

LG Electronics компаниясы тарату шығынын қамтитын ақыға (дерек тасығышының құны, жеткізу және өңдеу) opensource@lge.com мекенжайына электрондық пошта арқылы сұрау жіберілгенде бастапқы коды ықшам дискіде жеткізуді ұсынады. Бұл ұсыныс осы өнімді сатып алған уақыттан бастап үш (3) жыл ішінде жарамды болады.

ҚАУІПСІЗДІК ЖӨНІНДЕГІ НҰСҚАУЛАР



Өнімді қолданар алдында осы сақтық шараларын мұқият оқып шығыңыз.



АБАЙЛАҢЫЗ

ҚАЗАҚША



Теледидарды және қашықтан басқару құралын келесі орталарға қоймаңыз:

- Тікелей күн сәулесі түсетін жер
- Ылғалдылық жоғары аймақ, мысалы, ванна
- Пештер және жыруды тудыратын басқа құрылғылар сияқты кез келген жылу көзінің жанында
- Бу немесе май оңай әсер етуі мүмкін асхана есептегіштерінің немесе дымқылдаушыларының жанында
- Жаңбыр немесе жел әсер ететін аймаққа
- Вазалар сияқты су ыдыстарының жанында

Әйтпесе, бұл өртке, электр тогының соғуына, дұрыс емес жұмыс істеуге немесе өнімнің деформациялануына әкелуі мүмкін.



Өнімді шаң жиналатын жерге қоймаңыз.
Бұл өрт шығу қаупін төндіруі мүмкін.



Штепсель – ажырату құрылғысы. Штепсель пайдалануға дайын күйде қалуы керек.



Қуат штепселін сулы қолмен ұстамаңыз. Оған қоса, сымның істікшесі сулы болса немесе шаң басып тұрса, қуат штепселін толық құрғатыңыз немесе шаңды сүртіп тастаңыз.

Шамадан тыс ылғалдылыққа байланысты сізді ток соғуы мүмкін.



Қуат сымын жерге қосылған ток көзіне жалғаңыз. (Жерге қосылған құрылғылардан басқа.)

Сізді электр тогы соғуы немесе жарақаттануыңыз мүмкін.



Қуат сымын толық бекітіңіз.

Егер қуат сымы толық бекітілмесе, өрт шығуы мүмкін.



Қуат сымның жылытқыш секілді ыстық заттарға тимеуін қадағалаңыз.
Бұл өрт туындауына немесе электр тогының соғуына әкелуі мүмкін.



Қуат сымдарының үстіне ауыр затты немесе өнімнің өзін қоймаңыз.

Әйтпесе, өрт шығуы немесе электр тогы соғуы мүмкін.



Жаңбырдың ішке ағып кіруін болдырмау үшін ғимараттың ішінде және сыртында антеннаны бүгіңіз.

Бұл судың өнім ішін зақымдауына және электр тогының соғуына әкелуі мүмкін.



Теледидарды қабырғаға бекіткенде, теледидардың артындағы қуат және сигнал кабельдерін ілу арқылы теледидарды орнатпаңыз.

Бұл өрт туындауына, электр тогының соғуына әкелуі мүмкін.

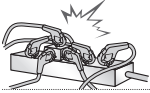

Бір электр розеткасына тым көп электр құрылғыларын қоспаңыз.
Әйтпесе, шамадан тыс қызуға байланысты өрт шығуы мүмкін.



Сыртқы құрылғыларды қосып жатқанда өнімді түсіріп алмаңыз немесе оның құлап кетуіне жол бермеңіз.
Әйтпесе, бұл жарақат алуға немесе өнімнің зақымдалуына әкелуі мүмкін.



Ылғалға қарсы материалдар бумасын немесе винил орауышты балалар қол жеткізе алмайтын жерде ұстаңыз.
Ылғалдыққа қарсы материалды жұту зиянды. Абайсызда жұтып қойған жағдайда, науқасты құстырып, жақын ауруханаға апарыңыз. Оған қоса, винил орауыш тұншығуға себеп болуы мүмкін. Балалардың қолы жетпейтін жерде сақтаңыз.



Балалардың телевизорға жорғаламауын және асылып тұрмауын қадағалаңыз.
Әйтпесе, теледидар аударылып, жарақаттауы мүмкін.



Бала жұтып қоймауы үшін пайдаланылған батареяларды тиісті түрде тастаңыз.
Бала жұтып қойған жағдайда дереу дәрігерге барыңыз.



Қуат кабелінің бір ұшы қабырға розеткасына сұғылып тұрғанда, екінші ұшына өткізгіш (металл таяқша сияқты) енгізбеңіз. Оған қоса, қуат кабелін қабырға розеткасына жалғай салысымен ұстамаңыз.
Сізді электр тоғы соғуы мүмкін.
(Үлгіге байланысты)



Өнімнің жанына өртенгіш заттар қоймаңыз немесе сақтамаңыз.
Өртенгіш заттарды ұқыпсыз пайдаланудан жарылыс немесе өрт шығу қаупі пайда болады.



Өнімнің ішіне тиын, шаш түйрегіштері секілді темір заттарды, таяқшалар немесе сымды, қағаз, шырпы секілді тез өртенгіш заттарды салмаңыз.
Балалар ерекше назар аударуы керек.
Электр тоғы соғуы, өрт шығуы немесе жарақат алынуы мүмкін. Егер өнімнің ішіне бөгде зат түсіп кетсе, оны өшіріп, қызмет көрсету орталығына хабарласыңыз.



Өнімге су сеппеңіз немесе өртенгіш заттармен сүртпеңіз (еріткіш немесе бензол). Өрт шығуы немесе ток соғуы мүмкін.



Өнімнің соғылуына немесе бір нәрселердің үстіне құлап кетуін болдырмаңыз немесе экранын ұрмаңыз.
Жарақаттануыңыз немесе өнім зақымдалуы мүмкін.



Өнімді немесе оның антеннасын ешқашан найзағай немесе дауыл кезінде ұстамаңыз.
Сізді электр тоғы соғуы мүмкін.

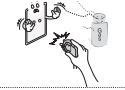

Қабырға розеткасын, онда газ жылыстауы орын алса ұстамаңыз. Терезені ашып, бөлмені желдетіп алыңыз.
Бұл өрт шығуына немесе ұшқын пайда болуына әкелуі мүмкін.



Өнімді өз бетіңізше бөлшектеуші, жөндеуші немесе өзгертуші болмаңыз.
Өрт шығуы немесе ток соғуы мүмкін.
Тексерту, калибрлеу немесе жөндеу үшін қызмет көрсету орталығына хабарласыңыз.



Келесі жағдайлардың кез келгені орын алса, өнімді дереу ажыратып, жергілікті қызмет көрсету орталығына хабарласыңыз.

- Өнімге соққы әсер етті
- Өнім зақымдалды
- Өнімге бөгде заттар кірді
- Өнімнен түтін немесе оғаш иіс шықты

Бұл өрт шығуына немесе электр тогы соғуына әкелуі мүмкін.



Егер өнімді ұзақ уақыт қолданбайтын болсаңыз, қуат кабелін өнімнен ажыратып тастаңыз.

Шаңның жиналуы өрт шығуына немесе изоляцияның бұзылуы токтың жылыстауына, электр тогының соғуына немесе өртке әкелуі мүмкін.

Аппаратқа су тамшыламауы немесе шашырамауы тиіс немесе оның үстіне ваза секілді су құйылған заттарды қоюға болмайды.



Май немесе майлы ауа әсер етуі мүмкін болса, бұл өнімді қабырғаға орнатпаңыз. Бұл өнімді зақымдауы және ол құлап түсуі мүмкін.

ЕСКЕРТУ

Өнімді радио толқындар пайда болмайтын жерге орнатыңыз.



Құлап түссе де антеннаның қуат желілеріне тимеуін қамтамасыз ету үшін сыртқы антенна мен қуат желілерінің арасында жеткілікті қашықтық болуы керек.

Бұл ток соғу қаупіне себеп болуы мүмкін.



Өнімді тұрақсы сөрелер немесе көлбеу беттер сияқты орындарда орнатпаңыз. Сондай-ақ, діріл бар немесе өнім толығымен тұрмайтын орындарды пайдаланбаңыз.

Әйтпесе, өнім құлап немесе аударылып, жарақаттауы немесе өнімді зақымдауы мүмкін.

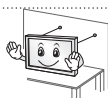

Теледидарды тірекке орнатсаңыз, өнімнің аударылуын болдырмау әрекеттерін орындау керек. Әйтпесе, өнім аударылып, жарақаттауы мүмкін.

Мониторды қабырғаға орнату керек болса, VESA стандартты орнату интерфейсін (қосымша бөлшектер) өнімнің артқы жағына бекітіңіз. Қабырғаға орнату интерфейсін (қосымша бөлшектер) пайдаланып, теледидарды орнатқанда, түсіп кетпейтіндей мұқият бекітіңіз.

Тек өндіруші көрсеткен қосымша жабдықтарды қолданыңыз.

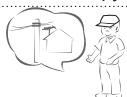

Антеннаны орнатқанда білікті қызмет көрсету маманнан кеңес алыңыз. Бұл өрт шығу қаупін немесе электр тогының соғуына әкелуі мүмкін.

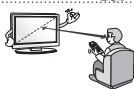

Теледидарды көргенде экран диагоналінің ұзындығынан 2-7 еселік қашықтықты сақтау ұсынылады.

Теледидарды ұзақ уақыт көргеннен кейін көзіңіз бұлдырауы мүмкін.

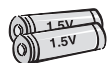

Тек көрсетілген батарея түрін пайдаланыңыз.

Бұл қашықтан басқару құралын зақымдауы мүмкін.

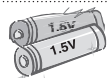

Жаңа батареяларды ескі батареялармен араластырмаңыз.

Бұл батареялардың шамадан тыс қызуын және ағып кетуін тудыруы мүмкін.

Батареялар шамадан тыс қызу әсеріне ұшырамауы тиіс, мысалы, тікелей күн сәулесі түспейтін, ашық от пен электр жылытқыштардан алыс жерде сақтаңыз.

Зарядталмайтын батареяларды зарядтағышқа салушы **БОЛМАҢЫЗ**.

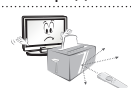

Қашықтан басқару құралы мен сенсордың арасында еш нәрсе тұрмауын тексеріңіз.



Қашықтан басқару құралының сигналына күн сәулесі немесе басқа күшті жарық кедергі тигізуі мүмкін. Бұл жағдайда бөлмені күңгірттеңіз.



Бейне ойын консольдері сияқты сыртқы құрылғыларды жалғау алдында жалғау кабельдерінің ұзындығы жеткілікті екенін тексеріңіз.

Әйтпесе, өнім құлап немесе аударылып, жарақаттауы немесе өнімді зақымдауы мүмкін.



Өнімді қуат сымын қабырға розеткасына қосу немесе шығару арқылы қосып/өшірмеңіз. (Штепсельдік ұшты қосқыш ретінде пайдаланбаңыз.)
Бұл механикалық ақаулық немесе сымнан электр тогының соғуына әкелуі мүмкін.



Өнімнің шамадан тыс қызуын болдырмау үшін төмендегі орнату туралы нұсқауларды орындаңыз.

- Өнім мен қабырғаның арасындағы қашықтық 10 см көбірек болуы керек.
- Өнімді желдетілмейтін жерге (мысалы, кітап сөресіне немесе шкафқа) қоймаңыз.
- Өнімді кілем немесе жастық үстіне орнатпаңыз.
- Ауа тесігін төсемнің немесе перденің жауып тұрмағанын тексеріңіз.

Әйтпесе, бұл өртке әкелуі мүмкін.

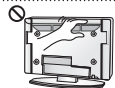

Теледидарды ұзақ уақыт қарап отырған кезде желдеткіш тесіктеріне қолыңызды тигізбеңіз, себебі олар ыстық болуы мүмкін. Бұл өнімнің жұмыс жағдайына әсер етпейді.

Құрылғының сымын жиі тексеріп тұрыңыз. Егер ол зақымдалғанын немесе бұзылғанын көрсеніз, сымды ажыратып, құрылғыны бұдан әрі пайдаланбаңыз және сымды өкілетті қызмет көрсету маманынан дәл сондай сымға ауыстырып алыңыз.



Штепсельдік ұшта немесе розеткада шаң жиналуын болдырмаңыз.
Бұл өрт шығу қаупін төндіруі мүмкін.

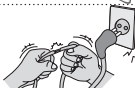

Қуат сымын орау, бұрмалау, қысу, есікпен жабу немесе үстінен басу секілді физикалық немесе механикалық зақым тиюден қорғаңыз. Штепсельдерге, розеткаларға және құрылғыдан сым шығатын жерге ерекше көңіл бөліңіз.



Панелін қолыңызбен немесе тырнақ, қарындаш немесе қалам секілді өткір затпен қатты баспаңыз немесе үстін сырмаңыз.



Экранды ұзақ уақыт ұстамаңыз немесе саусақты (саусақтарды) тигізбеңіз. Олай істегенде, экранда уақытша бұрмалану орын алуы мүмкін.



Өнімді тазалаған кезде, қуат сымын розеткадан ажыратып, сырып алмау үшін жұмсақ шүберекпен ақырын сүртіңіз. Шамадан тыс қысым сызаттарды немесе түстің кетуін тудыруы мүмкін. Су бүркімеңіз немесе ылғалды шүберекпен сүртпеңіз. Өнімді және оның панелін зақымдауы мүмкін әйнек тазалағышын, көлікті немесе жылтыратқыш заттарды, абразивті заттарды немесе балауызды, бензинді, алкогольді, т.б. ешқашан пайдаланбаңыз.
Әйтпесе, бұл өртке, электр тогының соғуына немесе өнімнің зақымдалуына (деформация, тот басу немесе бұзылу) әкелуі мүмкін.

Бұл өнім айнымалы ток розеткасына қосылатын болғандықтан, ол айнымалы ток көзінен ҚОСҚЫШ арқылы сөндірсеніз де, ажыратылмайды.

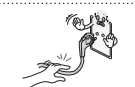

Кабельді ажыратқанда, штепсельден ұстап ажыратыңыз.
Қуат кабельдерінің ішіндегі сымдар ажыратылса, бұл өрт тудыруы мүмкін.



Өнімді жылжытқанда, алдымен қуатты өшіріңіз. Содан кейін, қуат кабельдерін, антенна кабельдерін және барлық жалғау кабельдерін ажыратыңыз.
Теледидар немесе қуат сымы зақымдалып, бұл өрт немесе электр тогының соғу қаупін тудыруы мүмкін.



Өнімді жылжытқанда немесе орауыштан шығарғанда, жұп болып жұмыс істеңіз, өйткені өнім ауыр.
Әйтпесе, бұл жарақат алуға әкелуі мүмкін.



Өнімнің ішкі бөлімдерін тазалау үшін жылына бір рет қызмет көрсету орталығына хабарласыңыз.
Шаң жиналып қалса, механикалық ақаулықтар пайда болуы мүмкін.



Бүкіл қызмет көрсетуді білікті қызмет көрсету қызметкерлеріне жіберіңіз.
Өнім қуат сымы немесе штепсельдік ұшы зақымдалған болса, оған су тиіп немесе үстіне заттар түсіп кеткен болса, жабдыққа жаңбыр немесе ылғалды заттар тисе, ол дұрыс жұмыс істемей тұрса немесе құлап қалған және тағы да басқаша зақымдалған болса, қызмет көрсетуді қажет етеді.



Ұстағанда, өнім салқын көрінсе, қосылғанда өнім «жыпылықтауы» мүмкін. Бұл қалыпты жағдай, өнімдегі ақау емес.



Бұл панель – ажыратымдылығы екі миллионға алты миллион пиксел болатын жоғары технология өнімі. Панельде өлшемі 1 б/м майда қара нүктелерді және/немесе жарық түсті нүктелерді (қызыл, көк немесе жасыл) көруіңіз мүмкін. Бұндай дыбыстың шығуы өнімнің жұмыс сапасы мен сенімділігіне әсер етпейді.

Сондай-ақ, бұл құбылыс үшінші тарап өнімдерінде орын алады және алмастыруға немесе ақшаны қайтаруға жатпайды.



Көру күйіне (сол/оң/үсті/асты) байланысты панельдің әр түрлі жарықтығын және түсін табуға болады.

Сондай-ақ, бұл құбылыс панельдің сипаттамасына байланысты орын алады. Ол өнімнің жұмысына қатысты емес, әрі ақаулық болып табылмайды.



Қозғалыссыз кескінді (мысалы, тарату арнасының логотипі, экрандағы мәзір, бейне ойынынан алынған көрініс) ұзақ уақыт бойы көру экранды зақымдап, кескіннің сақталуына әкелуі мүмкін.

Бұл қалдық кескін ретінде белгілі. Бұл кепілдік өнімдегі қалдық кескінді қамтымайды.

Теледидар экранында ұзақ уақыт бойы бекітілген кескінді көрсетпеңіз (СҚД үшін 2 сағат немесе одан көп, плазма дисплейі үшін 1 сағат немесе одан көп).

Сондай-ақ, егер теледидардың кадр пішімі ұзақ уақыт бойы 4:3 болса, экранның жоғарғы және төменгі жағында кескін ізі пайда болуы мүмкін.

Сондай-ақ, бұл құбылыс үшінші тарап өнімдерінде орын алады және алмастыруға немесе ақшаны қайтаруға жатпайды.

Шығарылған дыбыс

Тырс еткен дыбыс: теледидарды көріп отырғанда немесе өшіргенде шығатын дыбыс, температура мен ылғалдылыққа байланысты пластикалық жылу сығылуы нәтижесінде пайда болады. Бұл дыбыс — температура деформациясы талап етілетін барлық өнімдер үшін ортақ құбылыс. Электр тізбегінің гуілдеген/панельдің дызылдаған дыбыс шығаруы: өнімді істету үшін тоқтың үлкен мөлшерін жеткізгенде, жылдамдығы жоғары коммутация схемасынан шығады.

Өнімге байланысты әртүрлі болады.

Бұндай дыбыстың шығуы өнімнің жұмыс сапасы мен сенімділігіне әсер етпейді.

3D кескіндерді көру (тек 3D модельдер)

АБАЙЛАҢЫЗ

Көру ортасы

Көру уақыты

- 3D мазмұнды көргенде, сағат сайын 5 - 15 минуттық үзілістер жасаңыз. 3D мазмұнды ұзақ уақыт бойы көру бастың ауыруын, бас айналуын, қалжырауды немесе көзге жүктеме түсуін тудыруы мүмкін.

Фотосезгіштік ұстамасы немесе созылмалы ауруы бар адамдар

3D мазмұндағы жыпықтайтын жарықты көргенде, кейбір пайдаланушыларда ұстама немесе әдеттен тыс белгілер болуы мүмкін.

Құсқыңыз келсе, жүкті болсаңыз және/немесе эпилепсия, жүрек ауруы немесе қан тамыр ауруы, т.б. сияқты созылмалы ауруыңыз болса, 3D бейнелерді көрмеңіз.

3D мазмұндар стерео соқырлыққа немесе стерео аномалиясына шалдыққан адамдарға ұсынылмайды. Қос кескіндерді көру немесе көруде ыңғайсыздық пайда болуы мүмкін.

Егер сізде страбизм (қылилық), амблиопия (нашар көру) немесе астигматизм босла, тереңдікті сезуде мәселенің болуы мүмкін және қос кескіндерге байланысты қалжырауды сезуіңіз мүмкін. Орташа үлкендермен салыстырғанда жиірек үзілістер жасау ұсынылады.

Егер көру қабілетіңіз оң және сол көзіңізде әр түрлі болса, 3D мазмұнды көру алдында көру қабілетіңізді тексертіңіз.

3D мазмұнды көруді тоқтатуды немесе одан ұстануды қажет ететін белгілер

3D мазмұнды ұйықтамаудан, тым көп жұмыс істегеннен немесе ішкеннен қалжырауды сезінгенде көрмеңіз.

Осы белгілерді сезгенде, 3D мазмұнды пайдалануды/көруді тоқтатыңыз және белгі кеткенше жеткілікті демалыңыз.

- Бұл белгілер кетпесе, дәрігерге қаралыңыз. Белгілер бас ауыруын, көздің алмасының ауыруын, бас айналуы, жүрек айнуын, тез жүрек соғуын, бұлдырауды, ыңғайсыздықты, қос кескінді, көру ыңғайсыздығын немесе қалжырауды қамтиды.



ЕСКЕРТУ

Көру ортасы

Көру қашықтығы

- 3D пішіміндегі бейнелерді экран диагоналінің ұзындығынан екі еселік қашықтықта көруді ұсынамыз. 3D мазмұнды көргенде ыңғайсыздықты сезінсеңіз, теледидардан алыстау отырыңыз.

Көру жасы

Сәбилер/балалар

- 6 жастан төмен балалар үшін 3D мазмұнды пайдалану/көруге тыйым салынады.
- 10-нан төмен жастағы балалар шамадан тыс жауап береді және тым әсерленеді, өйткені олардың көздері жетілуде (мысалы: экранды тұрту әрекеті немесе оған секіру әрекеті. 3D мазмұнды көріп отырған балаларға ерекше назар аудару керек.
- Балалардың 3D көрсетілімдердегі бинокулярлық диспараттығы үлкендерден жоғарырақ, өйткені көздерінің арасындағы қашықтық үлкендердікінен қысқарақ. Сондықтан олар бір 3D кескіні үшін үлкендермен салыстырғанда көбірек стереоскопиялық тереңдікті алады.

Жасөспірімдер

- 19-дан төмен жасөспірімдер 3D мазмұндағы жарықтың әсерінен сезімталдықпен жауап беруі мүмкін. Оларға шаршап тұрғанда 3D мазмұнды көруден ұстануға кеңес беріңіз.

Қариялар

- Қариялар жастарға қарағанда азырақ 3D әсерін түйсінеді. Теледидарға ұсынылғаннан жақынырақ қашықтықта отырмаңыз.

3D көзілдірігін қолдану кезіндегі ескертулер

LG 3D көзілдірігін пайдаланыңыз. Өйтпесе, 3D бейнелерді тиісті түрде көрмеуіңіз мүмкін.

3D көзілдірігін қалыпты көзілдіріктің, күннен қорғайтын немесе қорғаныс көзілдірігінің орнына пайдаланбаңыз.

Өзгертулер енгізген 3D көзілдірікті пайдалану көзге жүктеме түсіруі немесе кескінді бұрмалауы мүмкін.

3D көзілдірігін қатты ыстық немесе суық температурада ұстамаңыз. Бұл деформациялануды тудырады.

3D көзілдірігі нәзік және оңай сызылады. Линзаларды сұрткенде әрқашан жұмсақ, таза шүберекті пайдаланыңыз. 3D көзілдірігінің линзаларын өткір заттармен қырмаңыз немесе оларды химиялық заттармен сұртпеңіз.

! ЕСКЕРТПЕ

Көрсетілген бейне теледидарда көрсетілгеннен өзгеше болуы мүмкін.

Теледидардың экрандық дисплейі нұсқаулықта көрсетілгеннен сәл өзгешелеу болуы мүмкін. Бар мәзірлер мен опциялар сіз қолданатын кіріс көзінен немесе өнім үлгісінен өзгешелеу болуы мүмкін.

Болашақта бұл теледидарға жаңа мүмкіндіктер қосылуы мүмкін.

Тұтынылатын қуат мөлшерін азайту мақсатында теледидарды күту режиміне қоюға болады. Егер біраз уақыт қарамайтын болса, теледидарды өшіріп қою қажет. Бұл тұтынылатын қуат мөлшерін азайтады.

Кескін жарқындығының деңгейі төмендетілсе, қолданыс үстінде тұтынылатын қуат мөлшері айтарлықтай азайып, бұл өз ретінде жалпы қуат ақысын азайтады.

ОРНАТУ ПРОЦЕДУРАСЫ

- 1 Буманы ашып, барлық қосалқы құралдар қамтылғанын тексеріңіз.
- 2 Тіректі теледидарға бекітіңіз.
- 3 Сыртқы құрылғыны теледидарға жалғаңыз.
- 4 Желілік қосылым қол жетімді екенін тексеріңіз.
Теледидардың желі функцияларын тек желіге қосылғанда пайдалануға болады.

ЖИНАУ ЖӘНЕ ДАЙЫНДАУ**Орауыштан шығару**

Өнімнің қорабында төмендегі заттардың бар екенін тексеріңіз. Кейбір қосалқы құралдары жетіспесе, өнімді сатып алған жергілікті дилерге хабарласыңыз. Нұсқаулықтағы суреттер өнімнің және бірге берілген заттардың нақты түрінен өзгеше болуы мүмкін.

! ЕСКЕРТУ

Қауіпсіздікті қамтамасыз етіп, өнімнің жұмыс мерзімін арттыру үшін, мақұлданбаған өнімдерді пайдаланбаңыз.

Мақұлданбаған өнімдерді пайдаланудан туындаған зақымдар немесе залал кепілдікке кірмейді. Кейбір модельдердің экранына жұқа қабат бекітілген және оны алып тастау керек.

! ЕСКЕРТПЕ

Өніммен бірге берілген заттар оның үлгісіне қарай әртүрлі болуы мүмкін.

Өнім сипаттамалары немесе осы нұсқаулықтың мазмұны өнім функцияларының жетілдірілуіне байланысты алдын ала ескертусіз өзгертілуі мүмкін.

Оңтайлы байланыс болу үшін, HDMI кабельдері және USB құрылғылары ұштарының қалыңдығы 10 мм-ден және ені 18 мм-ден аспауы керек. USB кабелі немесе USB жад картасы теледидардың USB портына сай келмесе, USB 2.0 қолдайтын ұзарту кабелін пайдаланыңыз.

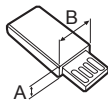
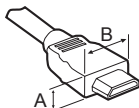

*A ≤ 10 мм

*B ≤ 18 мм

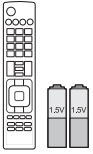

Қашықтан басқару құралы және батареялар (AAA)
(Тек LA62**, LA64**, LA66**, LA69**, LA71**, LA74**, LN570*, LN575*, LN577*, LN65**, LN578*, LN61**) (Үлгіге байланысты)
(23, 24-б. қараңыз)

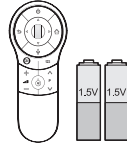

Сиқырлы сөрмеу қашықтан басқару құралы (AA)
(Тек LA66**, LA69**, LA74**, LN570*, LN575*, LA71**, LN577*, LN65**, LN578**) (25-бетті қараңыз)

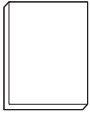

Пайдаланушы нұсқаулығы

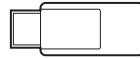

Wi-Fi қорғаныш құралы
(Үлгіге байланысты)

ҚАЗАҚША



Синема 3D көзілдірігі
3D көзілдіріктерінің саны мемлекетке қарай әртүрлі болуы мүмкін.



Dual play (Екі жақты ойнату) көзілдірігі
(Үлгіге байланысты)

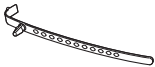

Сым ұстағышы
(Үлгіге байланысты)
(А-6 б. қараңыз)



Қуат сымы
(Үлгіге байланысты)



Тірек бұрандалары
M4 x 14
(8EA: Тек LN57**-ZE/ZK, LA62**, LA64**, LA66**, LA71**, LN61**, LN65**) (4EA: Тек LN57**-ZA)
(А-3, А-5 б. қараңыз)



Тірек бұрандалары
M4 x 20
(4EA: Тек LA69**, LA74**) (А-4 б. қараңыз)



Тірек бұрандалары
3EA, P5 x 25
(Тек LN57**-ZA)
(А-5 б. қараңыз)



Үстелге бекіту бұрандасы

(1EA: Тек 32/39/42/47/50/60LN57**-ZA)

(2EA: Тек 32/39/42/47/50LN57**-ZE/ZK, 32/39/42/47/50LA62**, 32/42/47/50LA64**, 47LA71**, 32/42LN65**, 32/42/47/50LA66**, 32/42/47LN61**) (19 б. қараңыз)



Үстелге бекіту кабелі
2EA (Тек 32/39/42/47/50LN57**-ZE/ZK, 32/39/42/47/50LA62**, 32/42/47/50LA64**, 32/42/47/50LA66**, 47LA71**, 32/42/47LN61**, 32/42LN65**) (19 б. қараңыз)



Ұстағыш бұранда

2 EA, P4 x 8 (Тек 32/39/42/47/50LN57**-ZE/ZK, 32/39/42/47/50LA62**, 32/42/47/50LA64**, 47LA71**, 32/42/47/50LA66**, 47LN61**) (19 б. қараңыз)



Ұстағыш бұранда
2 EA, M4 x 8
(Тек 32/39/42LN57**-ZE/ZK, 32/39/42LA62**, 32/42LA64**, 32/42LA66**, 32/42LN61**, 32/42LN65**) (19 б. қараңыз)



Қабырғаға бекітудің ішкі қабаттары

4EA
(Тек LA64**) (22 б. қараңыз)



Tag On
(Үлгіге байланысты)

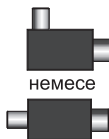

немесе

Оқшаулағыш
(Үлгіге байланысты)
(15-бетті қараңыз)

ҚАЗАҚША

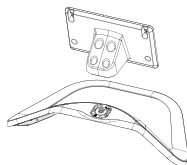

Тірек корпусы / тірек негізі
(Тек LN57**-ZE/ZK, LA62**, LA64**, LA66**, LN61**, LN65**)
(А-3 б. қараңыз)

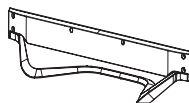

Тірек негізі
(Тек LA69**, LA74**)
(А-4 б. қараңыз)

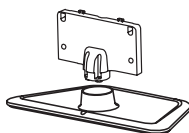

Тірек корпусы / тірек негізі
(Тек LN57**-ZA)
(А-5 б. қараңыз)

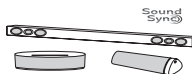

LG дыбыс құрылғысы
(Үлгіге байланысты)

! ЕСКЕРТПЕ

Антеннаны оқшаулағышты орнату нұсқаулығы

- Теледидар мен антеннаны жерге тұйықтау арасындағы кернеуде айырмашылық болғанда теледидарды орнату үшін осыны пайдаланыңыз.
 - » Теледидар мен антеннаны жерге тұйықтау арасындағы кернеуде айырмашылық болса, антенна байланысы қызып кетуі мүмкін және артығырақ қызып кетсе, апат болуы мүмкін.
- Теледидар қарап отырғанда теледидар антеннасынан қуат кернеуін дұрыс шығару арқылы қауіпсіздікті арттыруға болады. Оқшаулағышты қабырғаға орнату ұсынылады. Егер оны қабырғаға орнату мүмкін болмаса, теледидарға орнатыңыз. Орнатқаннан кейін антенна оқшаулағышын ажыратпаңыз.
- Бастамас бұрын теледидар антеннасының жалғанын тексеріңіз.

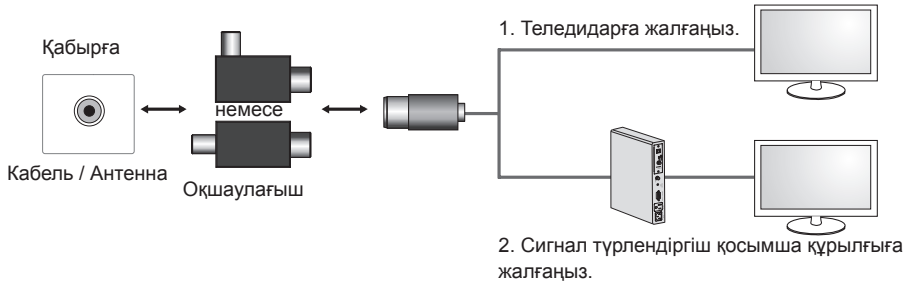

Оқшаулағыштың бір ұшын кабель/антенна ұясына, ал екінші ұшын теледидарға немесе сигнал түрлендіргіш қосымша құрылғыға жалғаңыз.

«Жабдық ғимарат құрылысындағы қорғау жермесіне қуат желісі қосылымы арқылы немесе қорғау жермесіне, сондай-ақ, коаксиалды кабельді қолданатын кабельді тарату жүйесіне жалғанатын басқа жабдық арқылы жалғанған жабдық кейбір жағдайларда өрт қаупін тудыруы мүмкін. Кабельді тарату жүйесіне қосылым нақты жиілік ауқымынан төмен электр оқшаулауын беретін құрылғы арқылы беріледі (гальваникалық ажыратқыш, EN 60728-11 тарауын қараңыз)»

РЖ оқшаулағышты қолданғанда сигнал сезімталдығы кішкене жоғалуы мүмкін.

Бөлек сатылады

(Үлгіге байланысты)

Бөлек сатып алынатын бұйымдар сапаны жақсарту үшін еш ескертусіз өзгертілуі мүмкін.

Осы заттарды сатып алу үшін дилеріңізге хабарласыңыз.

Бұл құрылғылар белгілі бір модельдерде ғана жұмыс істейді.

ҚАЗАҚША



AG-F***DP

Dual play (Екі жақты ойнату) көзілдірігі



AG-F***

Cinema 3D көзілдірігі



AN-MR400

Сиқырлы сермеу қашықтан басқару құралы



AN-WF100

Wi-Fi қорғаныш құралы

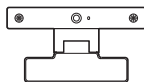

AN-VC5**

Бейне қоңырау камерасы

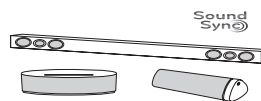

LG дыбыс құрылғысы



Tag on

Үйлесімділік	LN61**, LN65**	LN57**	LA62**, LA64**, LA66**, LA69**, LA71**, LA74**
AG-F***DP Dual play (Екі жақты ойнату) көзілдірігі			• (Үлгіге байланысты)
AG-F*** Cinema 3D көзілдірігі			•
AN-MR400 Сиқырлы қашықтан басқару құралы	•	•	•
AN-WF100 Wi-Fi қорғаныш құралы		• (Үлгіге байланысты)	
AN-VC5** Бейне қоңырау камерасы	•	•	•
LG дыбыс құрылғысы	•	• (Үлгіге байланысты)	•
Tag On	•	• (Үлгіге байланысты)	•

Үлгі аты немесе дизайны өнім функциясының жаңартылуына, өндіруші жағдайларына немесе саясаттарына байланысты өзгертілуі мүмкін.

Бөлшектер мен түймелер

А түрі : LA62**, LA64**, LA66**, LA71**
LN57**-ZE/ZK, LN61**, LN65**

В түрі : LA69**, 42/47/55LA74**

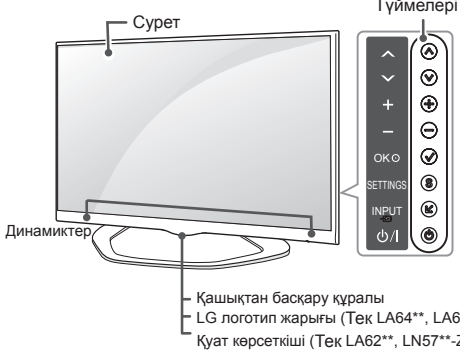

С түрі : 60LA74**

Д түрі : LN57**-ZA

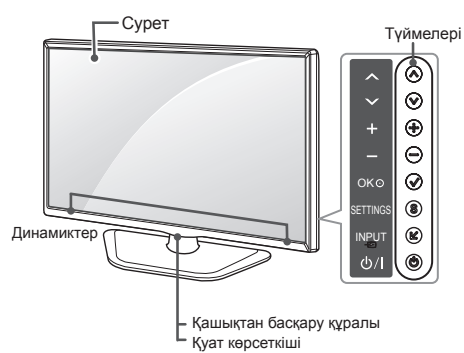
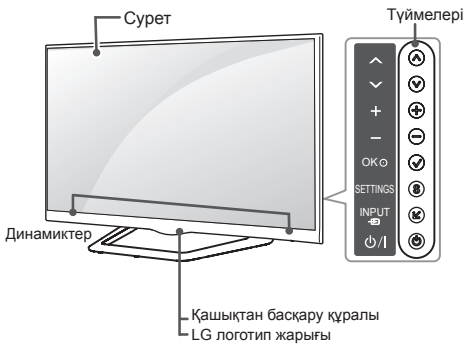

Түйме	Сипаттамасы
^ v	Сақталған бағдарламалар ішінде жылжиды.
+ -	Дыбыс деңгейін реттейді.
✓	Бөлектелген мәзір параметрін таңдайды немесе енгізілген ақпаратты растайды.
S	Негізгі мәзірлерге кіреді немесе енгізілген ақпаратты сақтап, мәзірлерден шығады.
↵	Сигнал көзін өзгертеді.
⏻	Қуатты қосады немесе өшіреді.

! ЕСКЕРТПЕ

LG логотип жарығын негізгі мәзірлерден **ОПЦИОН (ОПЦИЯ)** тармағын таңдау арқылы қосуға немесе өшіруге болады. (Үлгіге байланысты)

Теледидарды көтеру және жылжыту

Теледидарды жылжытқанда немесе көтергенде, теледидарды сырылу және зақымнан қорғап, түріне және көлеміне қарамастан қауіпсіз түрде тасымалдау үшін, төмендегі ақпаратты оқыңыз.

ҚАЗАҚША



ЕСКЕРТУ

Әрқашан экранға тиюді болдырмаңыз, өйткені бұл экранның зақымдалуына әкелуі мүмкін.

Теледидарды зауытта салынған қорабында немесе орамында тасымалдаған жөн.

Теледидарды жылжыту немесе көтеру үшін, алдымен қуат сымын және барлық кабельдерді ажырату керек.

Теледидарды ұстағанда, зақымды болдырмау үшін экран сізге қарамай тұруы керек.

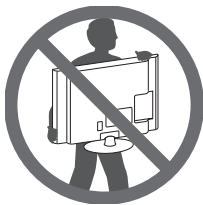

Теледидар жақтауының жоғарғы жағы мен түбін жақсылап ұстаңыз. Мөлдір бөлікті, динамикті немесе динамик торының аймағын ұстамаңыз.

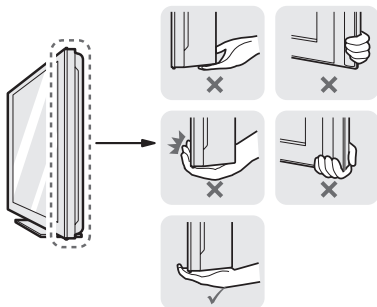

Үлкен теледидарды кемінде 2 адам тасымалдауы керек.

Теледидарды қолмен тасымалдағанда, төмендегі суретте көрсетілгендей ұстау керек.

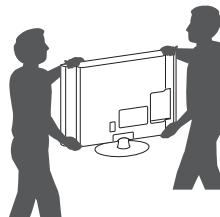

Тасымалдағанда, теледидарды қатты шайқамаңыз.

Тасымалдағанда, теледидарды тігінен ұстаңыз. Жанына жатқызбаңыз және сол немесе оң жағына қарай еңкейтпеңіз.

Үстелге орнату

- 1 Теледидарды көтеріп, үстелге тігінен қойыңыз.
 - Тиісті түрде желдету үшін, қабырғадан 10 см (ең азы) бос орын қалдырыңыз.

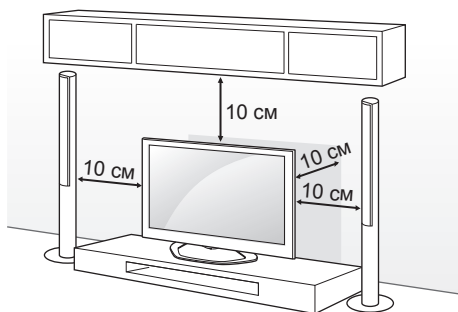

- 2 Қуат сымын қабырғадағы розеткаға қосыңыз.

⚠ ЕСКЕРТУ

Теледидарды жылу көзінің жанына немесе үстіне қоймаңыз. Өрт шығуы немесе басқа зақым орын алуы мүмкін.

Kensington қауіпсіздік жүйесін пайдалану Бұл (бұйым барлық үлгілерге қосылмаған)

Көрсетілген бейне теледидарда көрсетілгеннен өзгеше болуы мүмкін. Kensington қауіпсіздік жүйесінің жалғағышы теледидардың артында орналасқан. Орнату мен пайдалану туралы қосымша ақпаратты Kensington қауіпсіздік жүйесімен бірге берілген нұсқаулықтан қараңыз немесе <http://www.kensington.com> торабына кіріңіз.

Kensington қауіпсіздік жүйесінің кабелі арқылы теледидар мен үстелді жалғаңыз.

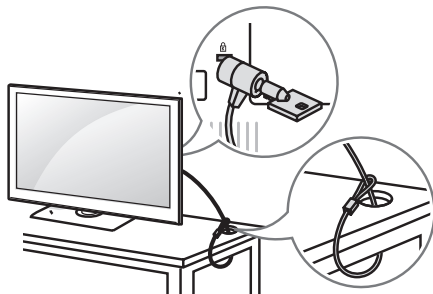

Теледидарды үстелге бекіту

Алдыға еңкейіп кетпеуі, зақымданбауы және адамға жарақат тудырмауы үшін, теледидарды үстелге бекітіп қойыңыз.

Теледидарды үстелге орнатып, берілген бұrandаны тіректің артына салып, бекітіңіз. (Тек 32/39/42/47/50/60LN57** -ZA)

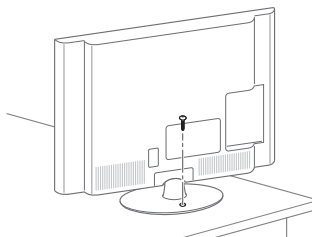

(Тек 32/39/42/47/50LN57** -ZE/ZK, 32/42LN65**, 32/39/42/47/50LA62**, 32/42/47/50LA64**, 32/42/47/50LA66**, 47LA71**, 32/42/47LN61**)

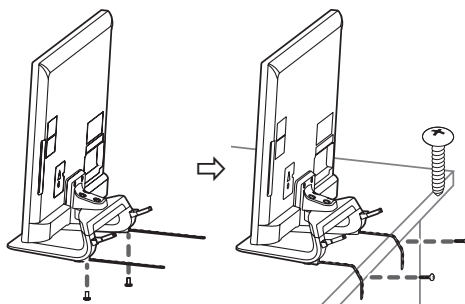

2 EA, P4 x 8
(Тек 47/50LN57** -ZE/ZK, 47/50LA62**, 47/50LA64**, 47/50LA66**, 47LA71**, 47LN61**)
2 EA, M4 x 8
(Тек 32/39/42LN57** -ZE/ZK, 32/39/42LA62**, 32/42LA64**, 32/42LA66**, 32/42LN61**, 32/42LN65**)

! ЕСКЕРТПЕ

(Тек 32/39/42/47/50LN57**,-ZE/ZK, 32/39/42/47/50LA62**, 32/42/47/50LA64**, 32/42/47/50LA66**, 47LA71**, 32/42/47LN61**, 32/42LN65**)

Теледидарды үстелге бекіту жолы

1. Ұстағыш бұрандаларды арқылы үстелге орнату кабельдерін тірек негізіне жалғаңыз.
2. Үстелге орнату бұрандалары арқылы үстелге орнату кабельдерін үстелге бекітіңіз.
3. Теледидар бекітілгеннен кейін үстелді қабырғаға жылжытыңыз. Балалар кіремін деп жарақаттанып қалуы мүмкін.

! АБАЙЛАҢЫЗ

Құлап кетпеу үшін, орнату нұсқаулары бойынша теледидарды еденге/қабырғаға мықтап бекіту керек. Теледидарды еңкейткенде, шайқағанда немесе ырғағанда, адам жарақат алуы мүмкін.

Теледидар бұрышын көруге ыңғайлы лайықтау

(Бұл функция барлық үлгілер үшін мүмкін емес.)

Теледидардың бұрышын көруге лайықтағанда

15 градус солға немесе оңға бұрыңыз және теледидардың бұрышын көруге лайықтаңыз.

(Тек LA62**, LA64**, LA66**, LA71**, LN57**,-ZE/ZK, LN61**, LN65**)

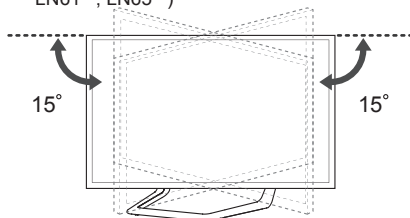

10 градус солға немесе оңға бұрып, теледидар бұрышын көруіңізге ыңғайлы етіп лайықтаңыз.

(Тек 42/47LA69**, 42/47LA74**)

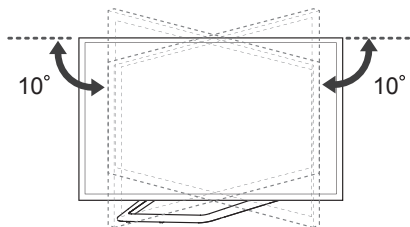

8 градус солға немесе оңға бұрып, теледидар бұрышын көруіңізге ыңғайлы етіп лайықтаңыз.

(Тек 55LA69**, 55/60LA74**)

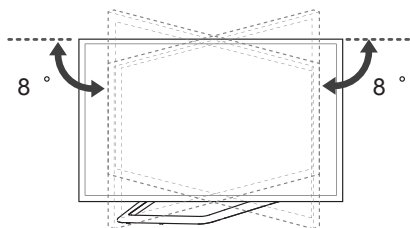

! ЕСКЕРТУ

Өнімнің бұрышын реттегенде, саусақтарыңызға сақ болыңыз.

» Қолдарды немесе саусақтарды қысып алу жарақат тигізуі мүмкін. Егер өнімді тым қатты қисайтса, ол құлап, зақым немесе жарақат тудыруы мүмкін.

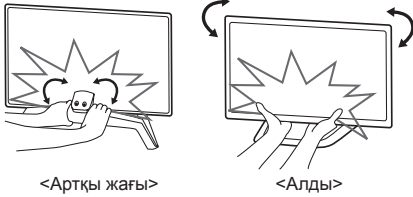

! ЕСКЕРТУ

Балалардың теледидарға шықпауын және асылып тұрмауын қадағалаңыз.

! ЕСКЕРТПЕ

Теледидар теңселмей тұратын мықты және үлкен үстел немесе түпқойманы пайдаланыңыз.

Кронштейн, тростар, болттармен жабдықталмайды. Қосымша керек-жарақтарды жергілікті дилерлерден бөлек сатып алуыңызға болады.

Теледидарды қабырғаға бекіту

(Бұл функция барлық үлгілер үшін мүмкін емес.)

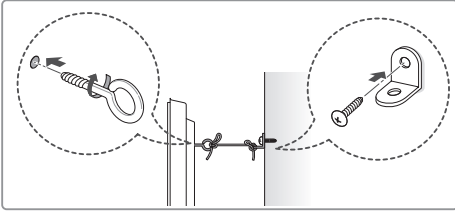
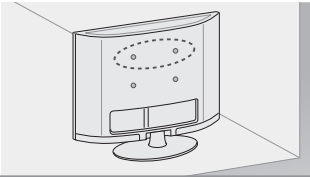

- Сақиналы болттарды немесе теледидардың артқы жағындағы кронштейндер мен болттарды кіргізіп, тартыңыз.
 - Сақиналы болттардың орнында басқа болттар болса, алдымен соларды шығарып алыңыз.
- Қабырға кронштейндерін болттармен қабырғаға бекітіңіз. Теледидар артындағы қабырға кронштейні мен сақиналы болттардың орнын сәйкестендіріңіз.
- Сақиналы болттарды және қабырға кронштейндерін мықты баумен тартып байлап қойыңыз. Бауды тегіс бетке көлденеңінен ұстаңыз.

Қабырғаға орнату

Теледидардың артындағы қабырғаға бекіту кронштейнін орнатып, кронштейнді еденге перпендикуляр қабырғаға орнатыңыз. Теледидарды басқа құрылыс бөліктеріне орнату үшін, білікті мамандарға хабарласыңыз. LG компаниясы қабырғаға бекітуді білікті кәсіби орнатушы орындауын ұсынады.

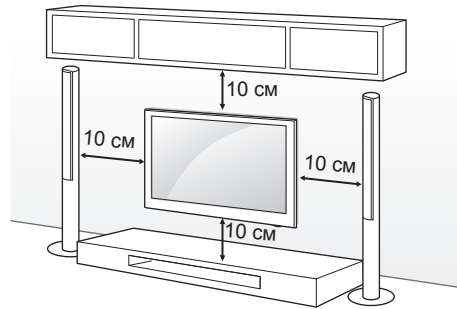



Міндетті түрде VESA стандартына сәйкес келетін бұрандаларды және қабырғаға бекіту қапсырмасын қолданыңыз. Қабырғаға бекіту жинақтарының стандартты өлшемдері төмендегі кестеде берілген.

Бөлек сатылады (қабырғаға бекіту қапсырмасы)

Үлгі	32LA62** 32LN57** 32LN61**	39/42LA62** 32LA64** 32LA66** 39/42LN57** 42LN61**, 32LN65**
VESA (A x B)	200 x 100	200 x 200
Стандартты бұранда	M4	M6
Бұрандалар саны	4	4
Қабырғаға бекіту қапсырмасы	LSW130B	LSW230B MSW240
Үлгі	47/50/55LA62** 42/47/50/55LA64** 42/47/50/55LA66** 42/47/55LA69**, 42LN65** 42/47/55LA74**, 47/50/55LN57**, 47LN61**, 47/55LA71**	60LA62** 60LA64** 60LA74** 60LN57**
VESA (A x B)	400 x 400	400 x 400
Стандартты бұранда	M6	M6
Бұрандалар саны	4	4
Қабырғаға бекіту қапсырмасы	LSW430B MSW240	LSW430B

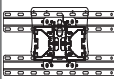
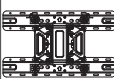
Қабырғаға бекіту қапсырмасы

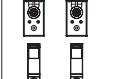
LSW130B	LSW230B	LSW430B	MSW240
			

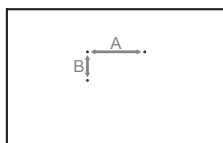

ЕСКЕРТУ

Алдымен қуатты ажыратыңыз, содан кейін теледидарды жылжытыңыз немесе орнатыңыз. Әйтпесе, электр тоғы соғуы мүмкін.
Төбеге немесе қысық қабырғаға орнатылса, теледидар құлап, ауыр жарақат тудыруы мүмкін.
Рұқсат етілген LG қабырға бекіткішін пайдаланыңыз және жергілікті дилерге немесе білікті қызметкерлерге байланысыңыз.
Бұрандаларды тым қатты бұрамаңыз: теледидар зақымданып, кепілдік күшін жоюы мүмкін.
VESA стандартына сәйкес келетін бұрандалар мен қабырға бекітпелерін қолданыңыз. Дұрыс қолданбау немесе сәйкес келмейтін қосалқы құралды пайдалану нәтижесінде болған зақымдар мен жарақаттар кепілдікке кірмейді.

ЕСКЕРТПЕ

VESA стандартты бұранда сипаттамаларында берілген бұрандаларды ғана пайдаланыңыз. Қабырғаға бекіту жинағына орнату нұсқаулығы мен қажетті бөлшектер кіреді.
Қабырғаға бекіту қапсырмасы қосымша бөлшек болып табылады. Қосымша қосалқы құралдарды жергілікті дилерден алуға болады. Бұрандалардың ұзындығы қабырға бекітпесіне байланысты әртүрлі болуы мүмкін. Дұрыс ұзындықтың таңдалғандығына көз жеткізіңіз. Қосымша ақпаратты қабырғаға бекіту тетігімен берілген нұсқаулықтан қараңыз.
Теледидарға үшінші тарап қабырғаға бекіту кронштейнін бекіткенде, қабырғаға бекіту ішкі қабаттарын теледидарды бекіту тесіктеріне салып, теледидарды тік бұрышпен жылжытыңыз. LG қабырғаға бекіту кронштейні үшін қабаттарды пайдаланбаңыз. (Тек LA64**)

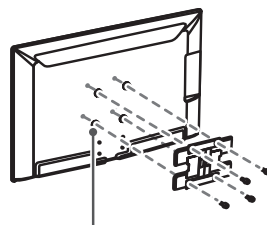

Қабырғаға бекіту ішкі қабаты

ҚАШЫҚТАН БАСҚАРУ ҚҰРАЛЫ

Бұл нұсқаулықтағы сипаттамалар қашықтан басқару құралындағы түймелерге негізделген.

Берілген нұсқаулықты мұқият оқып, теледидарды дұрыс пайдаланыңыз.

Батареяларды (1,5 В ААА) ауыстыру үшін, батарея қақпағын ашып, батареяларды ⊕ және ⊖ жақтарын ішіндегі белгілерге келтіріп салыңыз да, батарея қақпағын жабыңыз.

Батареяларды алу үшін орнату әрекеттерін кері ретпен орындаңыз.

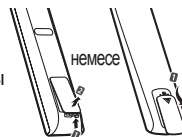

ҚАЗАҚША

⚠ ЕСКЕРТУ

Ескі және жаңа батареяларды бірге салмаңыз. Қашықтан басқару құралы зақымдануы мүмкін.

Қашықтан басқару құралын теледидардағы қашықтан басқару датчигіне қарай бағыттаңыз.

(Тек LA66**, LA69**, LA71**, LA74**, LN570*, LN575*, LN577*, LN578*, LN61**, LN65**)

(Үлгіге байланысты)

	<p>TV/RAD (ТД/Радио) Радио, теледидар және DTV бағдарламаларын таңдайды.</p>
	<p>SUBTITLE (Субтитр) Сандық режимде қалаулы субтитрді қайта шығарады.</p>
	<p>Q.MENU (ЖЫЛДАМ МӘЗІР) Жылдам мәзірлерді көрсетеді.</p>
	<p>GUIDE (Нұсқаулық) Бағдарлама нұсқаулығын көрсетеді.</p>
	<p>RATIO (АРА ҚАТЫНАС) Бейненің өлшемін өзгертеді.</p>
	<p>INPUT (KIPIC) Сигнал көзін өзгертеді.</p>
	<p>LIST (ТІЗІМ) Сақталған бағдарламалар тізімін көрсетеді.</p>
	<p>Q.VIEW (ЖЫЛДАМ КӨРІНІС) түймесі Алдыңғы көрілген бағдарламаға қайтады.</p>
	<p>FAV (ТАҢДАУЛЫ) Таңдаулы бағдарламалар тізімін көрсетеді.</p>
	<p>APP/* MHP TV мәзірінің көзін таңдаңыз. (Тек Италия) (Модельге байланысты)</p>
<p>PAGE (БЕТ) Алдыңғы немесе келесі экранға өтеді.</p>	
<p>TELETEXT (ТЕЛЕМӨТІН) ТҮЙМЕЛЕРІ Бұл түймелер телемөтін үшін пайдаланылады.</p>	
<p>NFO (Ақпарат) Ағымдағы бағдарламаның және экранның ақпаратын көрсетеді.</p>	
<p>SMART Smart Home мәзірлерін ашады.</p>	
<p>MY APPS (МЕНІҢ ҚОСЫМШАЛАРЫМ) Жүктелген қосымшаларды көрсетеді.</p>	
<p>Жылжу түймелері (жоғары/төмен/солға/оңға) Мәзірлер мен параметрлерде жылжиды.</p>	
<p>OK Мәзірлер мен параметрлерді таңдап, енгізуді растайды.</p>	
<p>BACK Алдыңғы деңгейге қайтады.</p>	
<p>EXIT (ШЫҒУ) Экрандық дисплейді тазалап, теледидар көруге оралады.</p>	
<p>SETTINGS (ПАРАМЕТРЛЕР) Негізгі мәзірлерді көрсетеді.</p>	
<p>REC Жазуды бастап, жазу мәзірін көрсетіңіз. (Мемлекетке байланысты)</p>	
<p>LIVE TV (ТІКЕЛЕЙ ЭФИР) Тікелей эфирге қайтарады.</p>	
<p>Басқару түймелері (■, ►, II, ◀, ▶) Премиум мазмұнды, Time Machine немесе Smart Share мәзірлерін немесе SIMPLINK сыйымды құрылғыларды (USB немесе SIMPLINK немесе Time Machine) басқарады.</p>	
<p>2 Түсті түймелер Бұлар кейбір мәзірлердегі арнайы функцияларға қатынасады. (•): қызыл, (••): жасыл, (•): сары, (••): көк</p>	

24 ҚАШЫҚТАН БАСҚАРУ ҚҰРАЛЫ

(Тек LA62**, LA64**)

ҚАЗАҚША

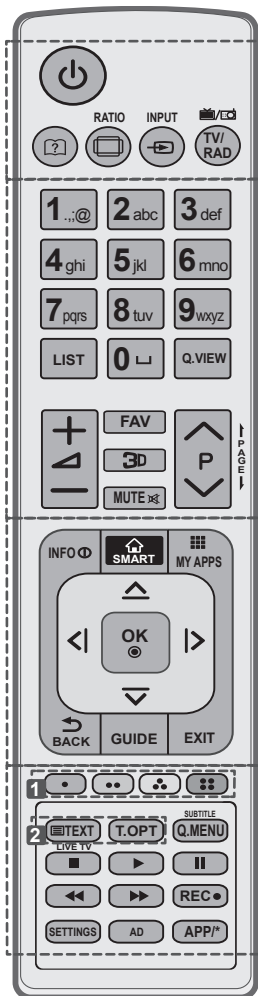

- [?] (Пайдаланушы нұсқаулығы)** Пайдаланушы нұсқаулығын көрсетеді.
- [RATIO (АРА ҚАТЫНАС)]** Бейненің өлшемін өзгертеді.
- [INPUT (КІРІС)]** Сигнал көзін өзгертеді.
- [TV/RAD (ТД/Радио)]** Радио, теледидар және DTV бағдарламаларын таңдайды.
- LIST (ТІЗІМ)** Сақталған бағдарламалар тізімін көрсетеді.
- [] (Бос орын)** Экран клавиатурасындағы бос орынды ашады.
- Q.VIEW (ЖЫЛДАМ КӨРІНІС) түймесі** Алдыңғы көрілген бағдарламаға қайтады.
- FAV (ТАҢДАУЛЫ)** Таңдаулы бағдарламалар тізімін көрсетеді.
- 3D** 3D бейнені көру үшін пайдаланылады.
- [] PAGE (БЕТ) []** Алдыңғы немесе келесі экранға өтеді.
- INFO (Ақпарат)** Ағымдағы бағдарламаның және экранның ақпаратын көрсетеді.
- [SMART]** Smart Home мәзірлерін ашады.
- [MY APPS (МЕНИҢ ҚОСЫМШАЛАРЫМ)]** Жүктелген қосымшаларды көрсетеді.
- Жылжу түймелері** (жоғары/төмен/солға/оңға) Мәзірлер мен параметрлерде жылжиды.
- OK** Мәзірлер мен параметрлерді таңдап, енгізуді растайды.
- [BACK]** Алдыңғы деңгейге қайтады.
- GUIDE (Нұсқаулық)** Бағдарлама нұсқаулығын көрсетеді.
- EXIT (ШЫҒУ)** Экрандық дисплейді тазалап, теледидар көруге оралады.
- 1 Түсті түймелер** Бұлар кейбір мәзірлердегі арнайы функцияларға қатынасады.
(•): қызыл, (••): жасыл, (•••): сары, (••••): көк
- 2 TELETEXT (ТЕЛЕМӨТІН) ТҮЙМЕЛЕРІ** Бұл түймелер телемөтін үшін пайдаланылады.
- SUBTITLE (Субтитр)** Сандық режимде қалаулы субтитрді қайта шығарады.
- Q.MENU (ЖЫЛДАМ МӘЗІР)** Жылдам мәзірлерді көрсетеді.
- LIVE TV (ТІКЕЛЕЙ ЭФИР)** Тікелей эфирге қайтарады.
- Басқару түймелері** (■, ►, II, ◀, ▶) Премиум мазмұнды, Time Machine немесе Smart Share мәзірлерін немесе SIMPLINK сыйысымды құрылғыларды (USB немесе SIMPLINK немесе Time Machine) басқарады.
- REC** ● Жазуды бастап, жазу мәзірін көрсетіңіз.
(Мемлекетке байланысты)
- SETTINGS (ПАРАМЕТРЛЕР)** Негізгі мәзірлерді көрсетеді.
- AD** Дыбысты сипаттау функциясын қосады немесе өшіреді.
- APP/*** MHP TV мәзірінің көзін таңдаңыз. (Тек Италия) (Модельге байланысты)

СИҚЫРЛЫ ҚАШЫҚТАН БАСҚАРУ ҚҰРАЛЫНЫҢ ФУНКЦИЯЛАРЫ

Бұл бұйым барлық үлгілерге қосылмаған.

Сиқырлы қашықтан басқару құралының батареясындағы заряд деңгейі төмен. Батареяны ауыстырыңыз.» хабары көрсетілгенде, батареяны ауыстырыңыз. Батареяларды ауыстыру үшін батарея қақпағын ашыңыз, батареяларды (1,5 V AA) ⊕ және ⊖ сондарын бөлімдегі белгіге сәйкестендіріп ауыстырыңыз да, батарея қақпағын жабыңыз. Қашықтан басқару құралын теледидардағы қашықтан басқару датчигіне қарай бағыттаңыз. Батареяларды шығару үшін, орнату әрекеттерін кері тәртіппен орындаңыз.

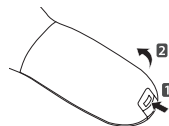

ҚАЗАҚША



ЕСКЕРТУ

Ескі және жаңа батареяларды бірге салмаңыз. Қашықтан басқару құралы зақымдануы мүмкін.

(Тек LA66**, LA69**, LA71**, LA74**, LN578*, LN65**)

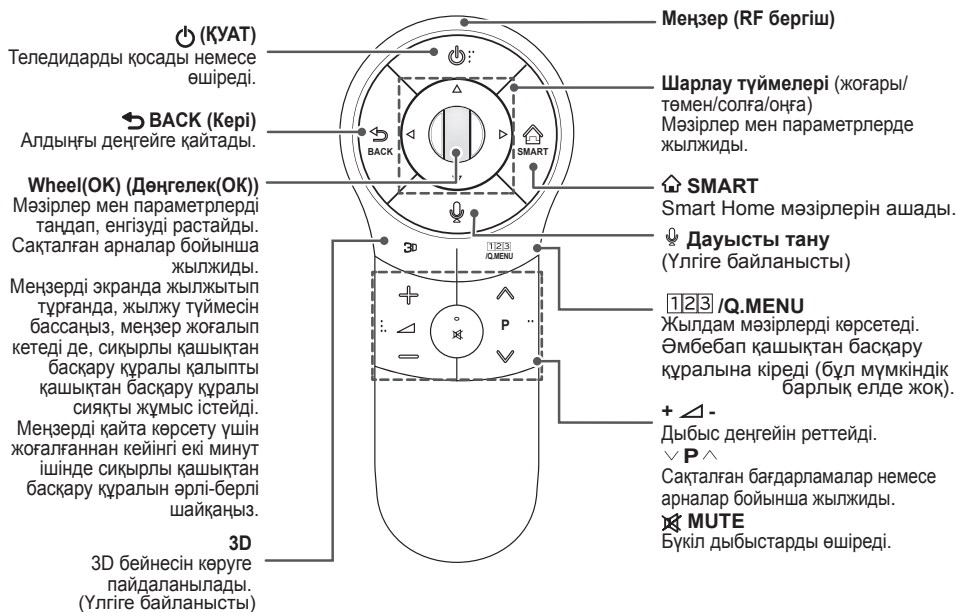

Дауысты тану (Үлгіге байланысты)

Дауысты тану функциясын пайдалану үшін желілік байланыс қажет.

Тану көрсеткіші пайдаланушының жеке ерекшеліктері (дауысы, айтуы, интонациясы мен жылдамдығы)

мен ортаға (шуыл мен теледидар дыбысының деңгейі) байланысты әртүрлі болуы мүмкін.

1. Voice recognition (Дауысты тану) түймесігін басыңыз.
2. ТД экранының сол жағында дауыс дисплей терезесі көрсетілгенде қажет нәрсені айтыңыз.
 - Тым тез немесе тым баяу сөйлегенде дауысты тану орындалмауы мүмкін.
 - Сиқырлы қашықтан басқару пультін бетіңізден 10 см алыстатпай пайдаланыңыз.

Сиқырлы сермеу қашықтан басқару құралын тіркеу

Теледидарды қолданар алдында Magic Motion дистанциондық пультін тіркеу қажет.

Сиқырлы сермеу қашықтан басқару құралын тіркеу жолы

	<ol style="list-style-type: none"> 1 Автоматикалық тіркеу үшін алдымен теледидарды қосып, пульттағы Wheel(OK) (Дөңгелек(OK)) түймешесін басыңыз. Тіркеу аяқталғаннан кейін экранда тіркелу аяқталу туралы хабарлама пайда болады. 2 Егер тіркеле алмасаңыз, теледидарды сөндіріп қайтадан қосыңыз, кейін тіркеу аяқтау үшін, Wheel(OK) (Дөңгелек(OK)) түймешесін басыңыз.
---	---

Сиқырлы қашықтан басқару құралын қайта тіркеу жолы

	<ol style="list-style-type: none"> 1 BACK және SMART түймешелерін бірге 5 секунд ішінде басып тұрыңыз, содан соң жоғарыда жазылған нұсқау бойынша тіркеніз. 2 Magic Motion пультын қайтадан тіркеу үшін, BACK түймешесін теледидар алдында 5 секунд ішінде басып тұрыңыз. Тіркеу аяқталғаннан кейін экранда тіркелу аяқталу туралы хабарлама пайда болады.
---	---

Сиқырлы қашықтан басқару құралын пайдалану жолы

	<ol style="list-style-type: none"> 1 Меңзер жоғалса, қашықтан басқару құралын аздап солға немесе оңға жылжытыңыз. Содан кейін, ол экранда автоматты түрде пайда болады. <ul style="list-style-type: none"> » Белгілі бір уақыт қолданылмаса, көрсеткі экраннан жоғалады. 2 Қашықтан басқару құралындағы көрсеткі қабылдағышын теледидарға бағыттап, көрсеткіні солға, оңға, жоғары немесе төмен жылжытуға болады. <ul style="list-style-type: none"> » Көрсеткі дұрыс қызмет етпесе, қашықтан басқару құралын 10 секунд қолданбай, содан кейін қайта алыңыз.
---	--

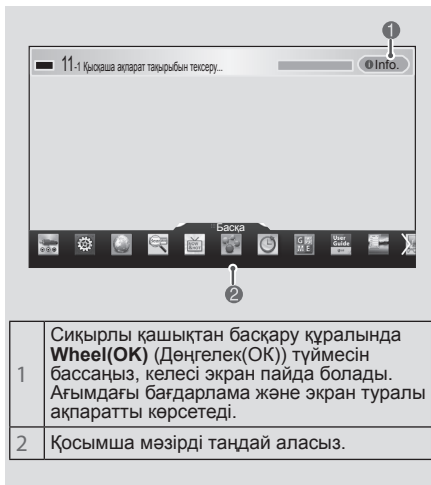

1	<p>Сиқырлы қашықтан басқару құралында Wheel(OK) (Дөңгелек(OK)) түймесін бассаңыз, келесі экран пайда болады. Ағымдағы бағдарлама және экран туралы ақпаратты көрсетеді.</p>
2	<p>Қосымша мәзірді таңдай аласыз.</p>

Сиқырлы қашықтан басқару құралын пайдаланудағы сақтандыру шаралары

Қашықтан басқару құралын ең үлкен қашықтықтан асырмай қолданыңыз (10 м). Қашықтан басқару құралын бұл қашықтықтан асырып немесе кедергі арқылы қолдану салдарынан байланыс ақауы пайда болуы мүмкін. Байланыс ақауы айналадағы құрылғыларға байланысты да пайда болуы мүмкін. Микротолқынды пеш немесе сымсыз жергілікті желі өнімі сияқты электр құрылғылары сиқырлы қашықтан басқару құралымен бірдей жиілікті пайдаланады (2,4 ГГц), соның әсерінен кедергілер пайда болуы мүмкін. Құласа немесе ауыр соққы тисе, сиқырлы қашықтан басқару құралы зақымдалуы немесе дұрыс қызмет етпеуі мүмкін. Сиқырлы қашықтан басқару құралын пайдаланғанда, айналадағы жиіһазға немесе басқа адамдарға соғылып қалудан абай болыңыз. Өндіруші мен орнатушы тиісті сымсыз құрылғылар электромагниттік толқын кедергісін тудыруы мүмкін болғандықтан, адамдардың қауіпсіздігіне қатысты қызметтерді қамтамасыз ете алмайды. Кіру нүктесінің теледидардан 1 м-ден арырақ орналасуы ұсынылады. Егер кіру нүктесі 1 м-ден жақынырақ орнатылса, жиілік кедергісіне байланысты сиқырлы қашықтан басқару құралы күтілгендей жұмыс істемеуі мүмкін.

ПАЙДАЛАНУШЫ НҰСҚАУЫН ПАЙДАЛАНУ

Пайдаланушы нұсқауы егжей-тегжейлі теледидар туралы ақпаратқа оңай қол жеткізуге мүмкіндік береді.

- 1 Smart Home мәзірін ашу үшін **SMART**  түймешігін басыңыз.
- 2 **Пайдаланушы нұсқаулығы** тармағын таңдап, **Wheel(OK)** (Дөңгелек(OK)) түймесін басыңыз.



Пайдаланушы нұсқаулығы



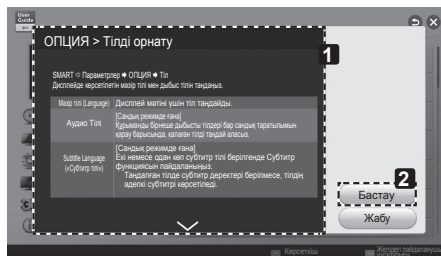

ЕСКЕРТПЕ

Сондай-ақ, пайдаланушы нұсқаулығына қашықтан басқару құралындағы  (**Пайдаланушы нұсқаулығы**) түймесін басу арқылы қол жеткізуге болады. (Тек LA62**, LA64**)



ҚАЗАҚША

- 1 Таңдалған мәзірдің сипаттамасын көрсетеді.
Беттердің арасында жылжыту үшін   түймесін пайдалануға болады.
- 2 Таңдалған мәзірге тікелей пайдаланушы нұсқауынан өтеді.



- 1 Ағымдағы көріліп жатқан бағдарламаны немесе кіріс көзінің экранын көрсетеді.
- 2 Қажет санатты таңдауға мүмкіндік береді.
- 3 Қажет элементті таңдауға мүмкіндік береді.
Беттер арасында жылжу үшін   түймелерін пайдалануға болады.
- 4 Индекстен қажет функция сипаттамасына өтуге мүмкіндік береді.
- 5 Интернет қосылып тұрғанда, LG Smart TV функциялары туралы толық ақпаратты береді.
(Елге/тілге байланысты қол жетімді болмауы мүмкін.)

ТЕХНИКАЛЫҚ ҚЫЗМЕТ КӨРСЕТУ

Теледидарды тазалау

Өнім жақсы істеуі және оның жұмыс мерзімін арттыру үшін теледидарды жиі жаңартып және тазалап тұрыңыз.



ЕСКЕРТУ

Алдымен, теледидарды өшіріп, қуат сымы мен басқа кабельдерді ажыратыңыз. Теледидар ұзақ уақыт қараусыз қалса және пайдаланылмаса, найзағайдан және кернеудің өзгеруінен пайда болатын зақымдардан сақтау үшін, қуат сымын розеткадан ажыратыңыз.

Экран, жақтау, корпус және тірек

Шаңды немесе кішкене кірді кетіру үшін, бетті құрғақ, таза және жұмсақ шүберекпен сүртіңіз. Көп кірді кетіру үшін, бетті таза немесе жұмсақ жуғыш зат қосылған суға малынған жұмсақ шүберекпен сүртіңіз. Одан соң, дереу құрғақ шүберекпен сүртіп алыңыз.



ЕСКЕРТУ

Өрқашан экранға тиюді болдырмаңыз, өйткені бұл экранның зақымдалуына әкелуі мүмкін. Тырнақпен немесе үшкір затпен бетін итермеңіз, ысқыламаңыз немесе соқпаңыз. Экран бетінде сызықтар пайда болып, бейне бұрмалануы мүмкін. Химиялық заттарды пайдаланбаңыз. Олар өнімді зақымдайды. Экран бетіне сұйықтық шашпаңыз. Теледидарға су кірген жағдайда, өрт, электр соғуы орын алуы немесе теледидар істемей қалуы мүмкін.

Қуат сымы

Қуат сымында жиналған шаң мен кірді жиі сүртіп тұрыңыз.

АҚАУЛЫҚТАРДЫ ЖОЮ

Мәселе	Шешімі
Теледидарды қашықтан басқару құралымен басқару мүмкін емес.	Өнімдегі қашықтан басқару құралының сенсорын тексеріп, қайтадан көріңіз. Өнім мен қашықтан басқару құралының арасында кедергінің жоқ екенін тексеріңіз. Батареялардың жұмыс істеп тұрғанын және дұрыс орнатылғанын тексеріңіз (⊕ жағын ⊕ жағына, ⊖ жағын ⊖ жағына).
Бейне көрсетілмейді және дыбыс шықпайды.	Өнімнің қосылып тұрғанын тексеріңіз. Қуат сымының розеткаға қосылғанын тексеріңіз. Басқа өнімдерді жалғап, розетканың ақаулы емес екенін тексеріңіз.
Теледидар кенет өшіп қалады.	Қуатты басқару параметрлерін тексеріңіз. Қуат көзі ажыратылуы мүмкін. Уақыт параметрлерінде Автоматты ұйықтау мүмкіндігінің қосылып тұрғанын тексеріңіз. Теледидар қосылып тұрғанда, сигнал болмаса, онда 15 минут әрекетсіздіктен кейін, теледидар автоматты түрде өшеді.
Компьютерге жалғағанда (HDMI DVI), «No signal» (Сигнал жоқ) немесе «Invalid Format» (Формат дұрыс емес) хабары шығады.	Қашықтан басқару құралы арқылы теледидарды өшіріп қосыңыз. HDMI кабелін қайта жалғаңыз. Теледидар қосулы кезде компьютерді өшіріп, қайта қосыңыз.

СЫРТҚЫ БАСҚАРУ ҚҰРЫЛҒЫСЫН ОРНАТУ

Сыртқы басқару құрылғысын орнату туралы мәліметтер алу үшін, www.lg.com торабына кіріңіз.

ТЕХНИКАЛЫҚ СИПАТТАР

ҚАЗАҚША

(Тек LA66**, LA69**, LA71**, LA74**, LN578*, LN65**)

Bluetooth модулінің (BM-LDS401) техникалық сипаттамасы	
Стандартты	Bluetooth 3.0 нұсқасы
Жиілік диапазоны	2400 ~ 2483,5 MHz
Шығыс қуаты (макс.)	10 дБм немесе одан төмен
<p>Елде пайдаланылатын диапазон арнасы басқа болуы мүмкін болғандықтан, пайдаланушы жұмыс жиілігін өзгерте немесе реттей алмауы мүмкін. Бұл өнім аймақтық жиілік кестесіне сай реттелген.</p> <p>CE 0197 </p>	

(Тек LN575*, LN577*, LA62**, LA64**, LA66**, LA69**, LA71**, LA74**, LN575*, LN577*, LN578*, LN61**, LN65**)

Сымсыз LAN модулінің (TWFM-B006D) техникалық сипаттамасы

Стандартты	IEEE802.11a/b/g/n
Жиілік диапазоны	2400 - 2483,5 МГц 5150 - 5250 МГц 5725 - 5850 МГц (for Non EU)
Шығыс қуаты (макс.)	802.11a: 11 dBm 802.11b: 14 dBm 802.11g: 10.5 dBm 802.11n - 2,4GHz: 11 dBm 802.11n - 5GHz: 12.5 dBm
<p>Елде пайдаланылатын диапазон арнасы басқа болуы мүмкін болғандықтан, пайдаланушы жұмыс жиілігін өзгерте немесе реттей алмауы мүмкін. Бұл өнім аймақтық жиілік кестесіне сай реттелген.</p> <p>CE0197 </p>	



ПОСІБНИК КОРИСТУВАЧА

Телевізор зі світлодіодною підсвіткою

** Телевізор зі світлодіодною підсвіткою LG – це рідкокристалічний екран зі світлодіодною підсвіткою.

Уважно прочитайте цей посібник, перш ніж вмикати пристрій, і збережіть посібник для довідки у майбутньому.

Устаткування відповідає вимогам Технічного Регламенту «Обмеження Використання деяких Небезпечних Речовин в електричному та електронному обладнанні».

Адреса імпортера:
ПІІ "ЛГ Електронікс Україна",
Україна, 01004, м. Київ, вул. Басейна, 6
тел: +38 (044) 201-43-50

ЗМІСТ

3 ЛІЦЕНЗІЇ

3 ІНФОРМАЦІЯ ПРО ПРОГРАМНЕ ЗАБЕЗПЕЧЕННЯ З ВІДКРИТИМ КОДОМ

4 ІНСТРУКЦІЇ З ТЕХНІКИ БЕЗПЕКИ

- 10 Перегляд 3D-зображень (лише моделі з підтримкою режиму 3D)

12 ПРОЦЕДУРА ВСТАНОВЛЕННЯ

12 ВСТАНОВЛЕННЯ ТА ПІДГОТОВКА

- 12 Розпакування
- 16 Приладдя, яке не входить у комплект
- 17 Частини та кнопки
- 18 Піднімання та перенесення телевізора
- 19 Встановлення на столі
- 21 Кріплення до стіни

23 ПУЛЬТ ДИСТАНЦІЙНОГО КЕРУВАННЯ

ФУНКЦІЇ КНОПОК НА ПУЛЬТІ ДИСТАНЦІЙНОГО КЕРУВАННЯ MAGIC MOTION

- 26 Реєстрація пульта дистанційного керування Magic Motion
- 26 Використання пульта дистанційного керування Magic Motion
- 26 Застереження під час використання пульта дистанційного керування Magic Motion

27 ВИКОРИСТАННЯ ПОСІБНИКА КОРИСТУВАЧА

28 ОБСЛУГОВУВАННЯ

- 28 Чищення телевізора
- 28 Екран, рамка, корпус і підставка
- 28 Кабель живлення

28 УСУНЕННЯ НЕСПРАВНОСТЕЙ

29 НАЛАШТУВАННЯ ЗОВНІШНЬОГО ПРИСТРОЮ КЕРУВАННЯ

29 ТЕХНІЧНІ ХАРАКТЕРИСТИКИ

ПОПЕРЕДЖЕННЯ

- У разі нехтування попереджувальними повідомленнями ви можете серйозно травмуватися, можливо навіть смертельно.

УВАГА

- У разі нехтування поданими застереженнями ви можете легко травмуватися або пошкодити виріб.

ПРИМІТКА

- Примітка допомагає ознайомитися із виробом і безпечно ним користуватися. Перш ніж використовувати виріб, уважно прочитайте это примечание, прежде чем прочитайте примітку.

ЛІЦЕНЗІЇ

Набір ліцензій може бути різним залежно від моделі. Детальнішу інформацію про ліцензії дивіться на веб-сайті www.lg.com.



Виготовлено за ліцензією Dolby Laboratories. Напис "Dolby" і символ подвійної літери "D" є товарними знаками Dolby Laboratories.



« HDMI, HDMI High-Definition Multimedia Interface та логотип HDMI є торгівельними марками або зареєстрованими торгівельними марками HDMI Licensing, LLC в США та інших країнах.»



ПРО ВІДЕО DIVX: DivX® – це цифровий відеоформат, створений DivX, LLC, дочірньою компанією Rovi Corporation. Цей пристрій офіційно сертифіковано компанією DivX (DivX Certified®) і він може відтворювати відеофайли стандарту DivX. Щоб отримати детальну інформацію та програмне забезпечення для конвертації файлів у формат DivX, відвідайте веб-сайт divx.com.

ПРО ВІДЕО ЗА ЗАПИТОМ DIVX: цей пристрій, що отримав сертифікацію DivX Certified®, необхідно зареєструвати, щоб мати змогу відтворювати придбані файли DivX-відео за запитом (Video-on-Demand, VOD). Щоб отримати реєстраційний код, зайдіть до розділу DivX VOD в меню налаштування пристрою. На веб-сайті vod.divx.com ви знайдете детальнішу інформацію про проведення реєстрації.

"Сертифікація DivX Certified® необхідна для відтворення відео DivX® у форматі високої чіткості 1080p, зокрема вмісту преміум."

"DivX®, DivX Certified® та пов'язані з ними логотипи є товарними знаками компанії Rovi Corporation або її дочірніх компаній та використовуються за наявності ліцензії."

Захищено одним або більше патентами США:
7,295,673; 7,460,668; 7,515,710; 7,519,274"



Виготовлено за ліцензією згідно з патентами США № 5 956 674; 5 974 380; 6 487 535 та іншими патентами США і світовими патентами, як зареєстрованими, так і тими, що очікують реєстрації. DTS, символ, а також DTS із символом є зареєстрованими товарними знаками, а DTS 2.0+Digital Out є товарним знаком корпорації DTS, Inc. Виріб включає програмне забезпечення. © DTS, Inc. Усі права застережено.

ІНФОРМАЦІЯ ПРО ПРОГРАМНЕ ЗАБЕЗПЕЧЕННЯ З ВІДКРИТИМ КОДОМ

Щоб отримати вихідний код за ліцензією GPL, LGPL, MPL чи іншими відповідними ліцензіями, який міститься у цьому виробі, відвідайте сторінку <http://opensource.lge.com>.

На додаток до вихідного коду можна завантажити усі умови відповідних ліцензій, відмови від відповідальності і повідомлення про авторські права.

Компанія LG Electronics надасть також відкритий вихідний код на компакт-диску за оплати вартості виконання такого розповсюдження (наприклад, вартості носія, пересилання і транспортування) після надсилання відповідного запиту на електронну адресу opensource@lge.com. Ця пропозиція дійсна впродовж трьох (3) років з моменту придбання продукту.

ІНСТРУКЦІЇ З ТЕХНІКИ БЕЗПЕКИ



Перед використанням виробу уважно прочитайте ці правила техніки безпеки.



ПОПЕРЕДЖЕННЯ

УКРАЇНЬКА



Не ставте телевизор і пульт дистанційного керування:

- у місці, яке зазнає впливу прямих сонячних променів;
- у місці з високою вологістю, наприклад, у ванній кімнаті;
- поблизу джерел тепла, наприклад, печей, та інших пристроїв, які виділяють тепло;
- поблизу кухонних робочих столів або зволожувачів повітря, де вони легко можуть контактувати з паром чи олією;
- у місці, яке зазнає впливу дощу чи вітру;
- поблизу посудин із водою, наприклад, ваз.

В іншому випадку, це може призвести до виникнення пожежі, ураження електричним струмом, збою у роботі виробу або його деформації.



Не встановлюйте виріб у місцях, де на нього може осідати багато пилу.
Це може спричинити пожежу.

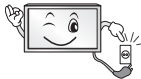

Мережевий штекер кабелю є пристроєм, що забезпечує від'єднання від джерела живлення. Доступ до нього не має бути ускладненим.



Не торкайтеся штекера кабелю мокрими руками. Також, якщо контакт кабелю мокрий або забруднений, його слід насухо і чисто витерти.
Надмірна вологість може призвести до ураження електричним струмом.



Кабель живлення необхідно під'єднувати лише до заземлених розеток (крім пристроїв, які не заземлено).
Інакше ви ризикуєте травмуватися або бути ураженим електричним струмом.



Кабель живлення має бути зафіксовано належним чином.
Інакше може виникнути пожежа.



Стежте, щоб кабель живлення не торкався гарячих предметів, наприклад нагрівача.
Це може спричинити пожежу або ураження електричним струмом.



Не ставте важкі предмети чи сам виріб на кабелі живлення.
Недотримання цієї вимоги може стати причиною пожежі чи ураження електричним струмом.



Зігніть кабель антени між внутрішньою і зовнішньою частинами будівлі для запобігання затіканню води під час опадів.
Вода може пошкодити виріб всередині та спричинити ураження електричним струмом.



У разі кріплення телевизора до стіни слідкуйте, щоб не підвісити його за кабелі живлення і передачі сигналу на задній панелі.
Це може спричинити пожежу та ураження електричним струмом.

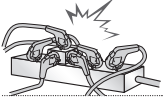

Не вставляйте в один продовжувач надто багато електричних пристроїв.
Недотримання цієї вимоги може стати причиною пожежі через перегрівання.



Слідкуйте, щоб під час під'єднання зовнішніх пристроїв телевизор не впав і не перевернувся.
Недотримання цієї вимоги може призвести до травмування або пошкодження виробу.



Тримайте вологопоглинаючий матеріал і вінілове пакування у місцях, недосяжних для дітей.
Вологопоглинаючий матеріал становить загрозу здоров'ю, якщо його проковтнути. Якщо дитина випадково ковтнула його, слід спровокувати блювоту і негайно звернутися до лікаря. Вінілове пакування може спричинити удушення. Тримайте його в місцях, недосяжних для дітей.



Слідкуйте, щоб діти не вилазили на телевизор і не чіплялися за нього.
Інакше телевизор може перевернутися, що може призвести до серйозних травм.



Уважно утилізуйте використані батареї, щоб діти їх не проковтнули.
У разі потраплення батареї в організм негайно зверніться до лікаря.



Не вставляйте пристроїв, що є провідниками (наприклад, столові прилади, вилкрутки) в один кінець кабелю, тоді як інший під'єднано до електророзетки. Крім того, не торкайтеся кабелю живлення одразу після під'єднання до електророзетки.
Це може призвести до ураження електричним струмом.
(залежно від моделі)



Не кладіть і не зберігайте легкозаймисті речовини поблизу виробу.
Недбале поводження із легкозаймистими речовинами може спричинити вибух або пожежу.



Не кидайте всередину виробу дрібні металеві предмети, такі як монети, шпильки, та шматки дроту, або легкозаймисті предмети, такі як папір та сірники. Особливо важливими слід бути дітям.
Це може призвести до ураження електричним струмом, виникнення пожежі або травмування. Якщо у виріб потрапив сторонній предмет, від'єднайте кабель живлення від електромережі та зверніться до сервісного центру.



Не бризкайте воду на виріб і не протирайте його легкозаймистими речовинами (розчинником чи бензолом). Це може спричинити пожежу або ураження електричним струмом.



Обережіть виріб від ударів та потраплення всередину нього сторонніх предметів.
Інакше можна травмуватися або пошкодити виріб.



У жодному разі не торкайтеся даного виробу чи його антени під час грози чи блискавки.
Це може призвести до ураження електричним струмом.

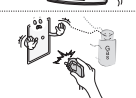

У разі витoku газу ніколи не торкайтеся електророзеток. Відкрийте вікна і провітрить приміщення.
Торкання розеток може спричинити пожежу або опіки іскрою.

6 ІНСТРУКЦІЇ З ТЕХНІКИ БЕЗПЕКИ



Не розбирайте, не ремонтуєте і не модифікуйте виріб самостійно. Це може спричинити пожежу або ураження електричним струмом. Для перевірки, калібрування або ремонту виробу зверніться до сервісного центру.



Негайно від'єднайте виріб від електромережі та звертайтеся до місцевого сервісного центру в таких випадках, коли:

- виріб зазнав удару;
- виріб було пошкоджено;
- у виріб потрапили сторонні предмети;
- з виробу йде дим або чути незвичний запах.

Це може стати причиною пожежі чи ураження електричним струмом.



Якщо ви не плануєте використовувати виріб упродовж тривалого часу, від'єднайте кабель живлення від електромережі.

Накопичення пилу може спричинити займання, а погіршення рівня ізоляції — витік струму, ураження струмом або пожежу.



Оберегайте виріб від потрапляння крапель або бризок рідини; не ставте на нього предмети, заповнені рідиною, наприклад вази.

Не встановлюйте виріб на стіні у місці, де на нього може потрапити жир та жирові випари. Вони можуть пошкодити виріб і спричинити падіння.

УВАГА

Встановлюйте виріб у місцях, де немає випромінювання радіохвиль.



Зовнішня антена повинна знаходитися на достатній відстані від ліній живлення, щоб вона не торкалася їх, у випадку падіння.

Інакше це може призвести до ураження електричним струмом.



Не встановлюйте виріб на нестійких поличках або похилих поверхнях. Крім того, не встановлюйте виріб у місцях із вібрацією або місцях, які не підтримують його повністю.

Інакше виріб може впасти чи перевернутися, через що можна травмуватися або пошкодити його.

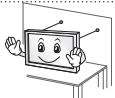

У разі встановлення телевізора на підставку потрібно вжити відповідних заходів, щоб він не впав. Інакше виріб може перевернутися, що може призвести до травм.

Щоб прикріпити виріб до стіни, під'єднайте до його задньої панелі стандартний кронштейн VESA (продається окремо). Щоб телевізор не впав, надійно закріпіть настінний кронштейн (продається окремо).

Використовуйте лише ті аксесуари/додаткові приладдя, які вказано виробником.



У разі встановлення антени зверніться до кваліфікованої особи, для того, щоб уникнути пожежі або ураження електричним струмом.

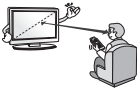

Дивитися телевізор рекомендується із відстані, яка щонайменше в 2-7 разів перевищує діагональ екрана.

Тривалий телеперегляд може призвести до розфокусування зору.

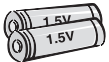

Використовуйте лише батареї вказаного типу.

Інакше можна пошкодити пульт дистанційного керування.

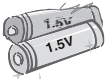

Не використовуйте одночасно нові та старі батареї.

Це може призвести до їх перегрівання і витікання із них електроліту.

Оберегайте батареї від надмірного нагрівання, зокрема від прямого сонячного проміння, відкритого вогню та обігрівачів.

НЕ вставляйте не перезаряджувані батареї в зарядний пристрій.



Стежте, щоб між пультом дистанційного керування та його сенсором на виробі не було перешкод.



Сигнал пульта дистанційного керування може перериватися сонячним світлом або іншим потужним світлом. У такому разі затемніть кімнату.



Під'єднуючи зовнішні пристрої, такі як ігрові відеоприставки, використовуйте кабелі достатньої довжини.

Інакше виріб може впасти чи перевернутися, через що можна травмуватися або пошкодити його.



Не вмикайте та не вимикайте виріб, вставляючи штекер у розетку і виймаючи його (не використовуйте штекер як перемикач). Це може спричинити механічне пошкодження або ураження електричним струмом.



Для запобігання перегріванню виробу дотримуйтесь поданих нижче інструкцій зі встановлення.

- Відстань між виробом і стіною має становити не менше 10 см.
- Не встановлюйте виріб у місці без вентиляції (наприклад, на книжкову полицю або в сервант).
- Не встановлюйте виріб на килим або подушку.
- Слідкуйте, щоб вентиляційні отвори не було накрито скатертиною чи занавіскою.

Інакше може виникнути пожежа.

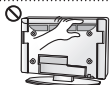

Якщо телевізор увімкнено довгий час, не торкайтеся вентиляційних отворів, оскільки вони можуть нагріватися. Це не впливає на функціональність чи робочі характеристики виробу.

Час від часу оглядайте кабель пристрою і в разі виявлення пошкоджень чи зношення від'єднайте його і скористайтеся послугами спеціаліста для заміни його ідентичним кабелем.



Стежте, щоб на контактах вилки і на розетці не збирався пил. Це може спричинити пожежу.

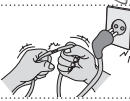

Оберегайте кабель від фізичних чи механічних пошкоджень. Стежте, щоб він не перекручувався, не заплутувався, не торкався гострих предметів, не затискався дверима і не лежав під ногами. Особливо стежте за штекерами, розетками та місцем під'єднання кабелю до пристрою.



Не натискайте на панель пристрою пальцями або гострими предметами (нігтем, олівцем чи ручкою) і не дряпайте її.



Не торкайтеся екрана та не тримайте на ньому палець (пальці) тривалий період часу. Це може спричинити тимчасові викривлення зображення на екрані.



У разі чищення виробу та його компонентів спочатку від'єднайте його від електромережі, а потім протріть м'якою ганчіркою. Не застосовуйте надмірної сили під час чищення. Це може спричинити появу подряпин або зміну кольору. Не розпилюйте на виріб воду та не протирайте його мокрою ганчіркою. У жодному разі не використовуйте засоби для чищення скла та автомобілів, засоби для чищення промислового призначення, абразивні засоби для чищення, віск, бензол, спирт та інші засоби, які можуть пошкодити виріб і його екран. Недотримання цієї вимоги може призвести до виникнення пожежі, ураження електричним струмом або пошкодження виробу (деформації, корозії чи ламання).

Поки пристрій підключено до розетки змінного струму, на нього постійно подається живлення, навіть якщо перемикач живлення на пристрої переведено в положення "вимкнено".



Щоб від'єднати кабель, візьміть за штекер і вийміть його. Якщо дроти всередині кабелю живлення пошкоджені, може виникнути пожежа.



Перед переміщенням виробу спочатку вимкніть живлення. Потім від'єднайте кабелі живлення, кабелі антени та всі кабелі, які використовуються для під'єднання. Телевізор або кабель живлення може бути пошкоджено, що може призвести до виникнення пожежі чи ураження електричним струмом.



Переносьте та розпакуйте виріб удвох, оскільки він важкий.
Інакше можна травмуватися.



Для очищення внутрішніх компонентів виробу раз на рік звертайтеся до сервісного центру.
Накопичення пилу всередині може спричинити механічне пошкодження.



Якщо виникає потреба в обслуговуванні, звертайтеся до кваліфікованих спеціалістів. Обслуговування необхідне в разі пошкодження виробу або його частини, наприклад, кабелю живлення або вилки, розлиття рідини або потрапляння сторонніх предметів у виріб, впливу дощу або підвищеної вологи, порушення належної роботи або падіння.



Якщо виріб є холодним на дотик, після його вмикання може спостерігатися незначне мерехтіння. Це звичне явище, і воно не є ознакою несправності.



Екран – це високотехнологічний виріб із роздільною здатністю від двох до шести мільйонів пікселів. На екрані можна побачити маленькі чорні точки та/або яскраві кольорові точки (червоні, блакитні чи зелені) з концентрацією 1 частини на мільйон. Це не є ознакою несправності виробу та не впливає на його роботу і надійність.

Таке явище також спостерігається у виробках інших виробників і не передбачає заміну або повернення грошей.



Яскравість і колір екрана можуть різнитися залежно від вашого місцезнаходження під час перегляду (зліва/справа/вгорі/внизу).

Це характерно для екрана. Це явище не пов'язане з роботою виробу і не є ознакою несправності.

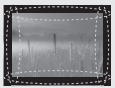

Тривале відтворення статичного зображення на екрані (наприклад, логотипу увімкненого каналу, екранного меню, зображення із відеогри) може пошкодити його, спричинивши появу залишкового зображення. Гарантія не поширюється на пошкодження, пов'язані з цим явищем.

Уникайте відображення нерухомих зображень на екрані протягом тривалого часу (2 або більше годин для рідкокристалічних дисплеїв; 1 або більше годин для плазмових панелей).

Крім того, якщо тривалий час використовувати формат кадру 4:3, залишкове зображення може з'явитися на краях екрана.

Таке явище також спостерігається у виробках інших виробників і не передбачає заміну або повернення грошей.

Чути шум

Звук потріскування: звук потріскування, який чути під час перегляду телепрограм або вимикання телевізора, спричинений тепловим стисненням пластмаси через зміну температури та вологості. Це звичайний звук для виробів, у яких відбувається тепла деформація. Електрична схема гуде/панель дзижчить: тихий шум виникає у схемі, яка перемикається з великою швидкістю та пропускає струм великої сили для роботи продукту. Він відрізняється залежно від виробу.

Цей звук не впливає на роботу та надійність виробу.

Перегляд 3D-зображень (лише моделі з підтримкою режиму 3D)



ПОПЕРЕДЖЕННЯ

Умови перегляду

Час перегляду

- Під час перегляду 3D-контенту робіть перерви на 5-15 хвилин щогодини. Тривалий перегляд 3D-контенту може стати причиною головних болів, запаморочення, втоми або напруження очей.

УКРАЇНЬКА

Інформація для осіб, які страждають від нападів через світлочутливість і мають хронічні захворювання

Спалахи світла або певні фігури в 3D-контенті можуть викликати в деяких людей напади чи інші незвичні симптоми.

Не переглядайте 3D-відео, якщо у вас нудота, ви вагітні та/або маєте хронічні захворювання, такі як епілепсія, порушення роботи серця, гіпертонія, гіпотонія тощо.

Переглядати 3D-контент людям, які страждають від стереосліпоти або мають проблеми, пов'язані зі сприйняттям об'ємних зображень, не рекомендується. Під час перегляду зображення може двоїтися або можливе відчуття дискомфорту.

Якщо ви страждаєте від косоокості, астигматизму чи погано бачите, можуть виникнути проблеми зі сприйняттям глибини і швидко наступатиме втома через подвоєння зображень. Рекомендується частіше робити перерви (на відміну від дорослих, які не мають цих порушень).

Якщо гострота зору правого ока відрізняється від гостроти зору лівого ока, перед тим як переглядати 3D-контент, слід її перевірити.

Симптоми, які вимагають припинення перегляду 3D-контенту або утримання від нього

Не переглядайте 3D-контент, якщо ви відчуваєте втому через брак сну, понаднормову працю або вживання алкоголю.

У разі виникнення поданих нижче симптомів припиніть використання/перегляд 3D-контенту та добре відпочиньте, поки вони не зникнуть.

- Якщо симптоми не зникають, зверніться до лікаря. До симптомів можуть належати: головний біль, біль в очах, запаморочення, нудота, сильне серцебиття, розпливчатість, відчуття дискомфорту, подвоєння зображення, проблеми зі сприйняттям зображення або втома.



УВАГА

Умови перегляду

Відстань до екрана

- Переглядайте 3D-контент із відстані, яка принаймні вдвічі перевищує діагональ екрана. Якщо під час перегляду 3D-контенту ви відчуваєте дискомфорт, віддаліться від телевізора.

Вікова категорія

Немовлята/діти молодшого віку

- Забороняється використовувати та переглядати 3D-контент дітям до 6 років.
- Діти до 10 років можуть неадекватно реагувати та надмірно хвилюватися (наприклад, у них може виникнути бажання торкнутися екрана або застрибнути всередину), оскільки їхній зір все ще розвивається. За дітьми, які переглядають 3D-контент, необхідно пильно стежити.
- Порівняно з дорослими, в дітей більш виражена невідповідність біокулярного сприйняття 3D-зображень через меншу відстань між очима. Через це одне й те саме 3D-зображення вони сприйматимуть із більшою глибиною, ніж дорослі.

Підлітки

- Підлітки до 19 років можуть гостро реагувати на 3D-контент через його світло. Якщо вони втомлені, порадьте їм утриматися від тривалого перегляду 3D-контенту.

Люди похилого віку

- Для людей похилого віку 3D-ефект може бути менш помітним, ніж для молодих. Дотримуйтесь рекомендованої відстані від телевізора.

Застереження щодо використання 3D-окулярів

Використовуйте 3D-окуляри LG. Інакше переглянути 3D-відео належним чином буде неможливо. Не використовуйте 3D-окуляри замість звичайних окулярів, окулярів від сонця чи захисних окулярів.

Використання деформованих 3D-окулярів може призвести до напруження очей або спотворення зображення.

Не зберігайте 3D-окуляри за надзвичайно низької чи високої температури. Це спричинить їх деформацію.

3D-окуляри ламкі і їх легко подряпати. Для чищення лінз завжди використовуйте чисту м'яку ганчірку. Будьте обережні, щоб не подряпати лінзи 3D-окулярів гострими предметами; не чистить лінзи хімічними речовинами.

! ПРИМІТКА

Зображення може дещо відрізнятися від реального вигляду вашого телевізора.
 Екранне меню телевізора може дещо відрізнятися від зображеного у цьому посібнику.
 Доступні меню та параметри можуть відрізнятися залежно від використовуваного джерела вхідного сигналу та моделі пристрою.
 У майбутньому до цього телевізора можуть бути додані нові функції.
 Для зменшення споживання електроенергії телевізор можна перевести в режим очікування.
 Також для економії електроенергії телевізор слід вимикати, коли протягом певного часу його ніхто не дивитиметься.
 За рахунок зниження рівня яскравості зображення під час перегляду телепрограм можна значно зменшити споживання електроенергії та експлуатаційні витрати.

ПРОЦЕДУРА ВСТАНОВЛЕННЯ

- 1 Відкрийте упаковку та перевірте, чи всі складові є в комплекті.
- 2 Під'єднайте підставку до телевізора.
- 3 Під'єднайте зовнішній пристрій до телевізора.
- 4 Виріб має бути підключено до мережі.
Використовувати мережеві функції на телевізорі можна лише у разі підключення до мережі.

ВСТАНОВЛЕННЯ ТА ПІДГОТОВКА**Розпакування**

Перевірте наявність перелічених елементів в упаковці. Якщо якогось компонента бракує, зверніться до місцевого постачальника, у якого Ви придбали виріб. Зображення в цьому посібнику можуть відрізнятися від дійсного вигляду виробу чи певного елемента.

! УВАГА

Не використовуйте неліцензійне приладдя для забезпечення безпеки та для продовження терміну використання виробу.
 На будь-які пошкодження або травми, які виникли внаслідок використання неліцензійних компонентів, гарантія не поширюється.
 На деяких моделях до екрана прикріплено тонку плівку, яку не можна знімати.

! ПРИМІТКА

Комплектація виробу може дещо відрізнятися залежно від моделі.
 Характеристики виробу або зміст цього посібника може бути змінено без попередження у зв'язку із вдосконаленням виробу.
 Для нормального під'єднання кабелів HDMI та пристроїв USB товщина зовнішнього обрамлення роз'ємів не повинна перевищувати 10 мм, а ширина – 18 мм. Якщо USB-кабель або USB-пристрій неможливо вставити в USB-роз'єм телевізора, скористайтеся кабелем-подовжувачем, який підтримує роз'єм USB 2.0.

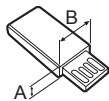
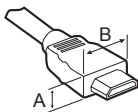

*A ≤ 10 мм

*B ≤ 18 мм

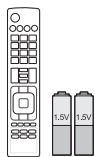

Пульт дистанційного керування і батареї (AAA).
(Тільки LA62**, LA64**, LA66**, LA69**, LA71**, LA74**, LN570*, LN575*, LN577**, LN61**, LN65**)
(залежно від моделі)
(Див. с.23,24)

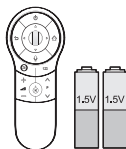

Пульт дистанційного керування Magic Motion, батареї (AA)
(Тільки LA66**, LA69**, LA74**, LA71**, LN578*, LN65**)
(Див. с. 25)



Посібник користувача



Модуль Wi-Fi
(залежно від моделі)



Окуляри Cinema 3D
Кількість 3D-окулярів може різнитися залежно від моделі або країни.



Окуляри Dual Play
(залежно від моделі)



Фіксатор для кабелів
(залежно від моделі)
(Див. с. А-6)



Кабель живлення
(залежно від моделі)



Гвинти для підставки
M4 x 14
(8Шт.: Тільки LN57**-ZE/ZK, LA62**, LA64**, LA71**
LA66**, LN61**, LN65)
(4Шт.: Тільки LN57**-ZA)
(Див. с. А-3,А-5)



Гвинти для підставки
M4 x 20
(4Шт.: Тільки LA69**, LA74**)
(Див. с. А-4)



Гвинти для підставки
3Шт., P5 x 25
(Тільки LN57**-ZA)
(Див. с.А-5)



Гвинт для встановлення на столі
(1Шт.: Тільки 32/39/42/47/50/60LN57**-ZA)
(2Шт.: Тільки 32/39/42/47/50LN57**-ZE/ZK, 32/39/42/47/50LA62**, 32/42/47/50LA64**, 32/42/47/50LA66**, 47LA71**, 32/42/47LN61**, 32/42LN65**)
(Див. с.19)



Кабель для встановлення на столі
2 Шт. (Тільки 32/39/42/47/50LN57**-ZE/ZK, 32/39/42/47/50LA62**, 32/42/47/50LA64**, 32/42/47/50LA66**, 47LA71**, 32/42/47LN61**, 32/42LN65**)
(Див. с.19)



Гвинт кронштейна
2 Шт., P4 x 8
(Тільки 32/39/42/47/50LN57**-ZE/ZK, 32/39/42/47/50LA62**, 32/42/47/50LA64**, 32/42/47/50LA66**, 47LN61**)
(Див. с.19)



Гвинт кронштейна
2 Шт., M4 x 8
(Тільки 32/39/42LN57**-ZE/ZK, 32/39/42LA62**, 32/42LA64**, 32/42LA66**, 32/42LN61**, 32/42LN65**)
(Див. с.19)



Внутрішні розпірки для настінного кронштейна
4 Шт.
(Тільки LA64**)
(Див. с.22)



Tag On
(залежно від моделі)

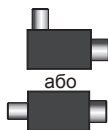

Ізолятор
(залежно від моделі)
(див. стор. 15)

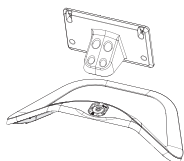

**Кронштейн підставки /
основа підставки**
(Тільки LN57**-ZE/ZK,
LA62**, LA64**, LA66**,
LA71**, LN61**, LN65**)
(Див. с. А-3)

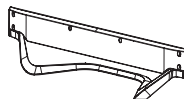

Основа підставки
(Тільки LA69**, LA74**)
(Див. с. А-4)

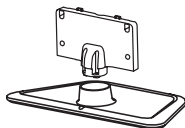

**Кронштейн підставки /
основа підставки**
(Тільки LN57**-ZA)
(Див. с. А-5)

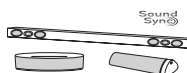

Аудіопристрій LG
(залежно від моделі)



ПРИМІТКА

Посібник зі встановлення антенного ізолятора

- Його слід використовувати для встановлення телевізора у місцях, де є різниця напруг між телевізором і заземленням антени.
 - » Якщо є різниця напруг між телевізором і заземленням антени, то контакти антени можуть нагріватися і спричинити нещасний випадок.
- Можна підвищити безпеку телеперегляду, ефективно усунувши надлишок напруги з антени. Рекомендується кріплення ізолятора до стіни. Якщо його неможливо прикріпити до стіни, тоді примонтуйте його до телевізора. Постарайтеся не від'єднувати ізолятор антени після встановлення.
- Перед запуском перевірте, чи підключена антена.

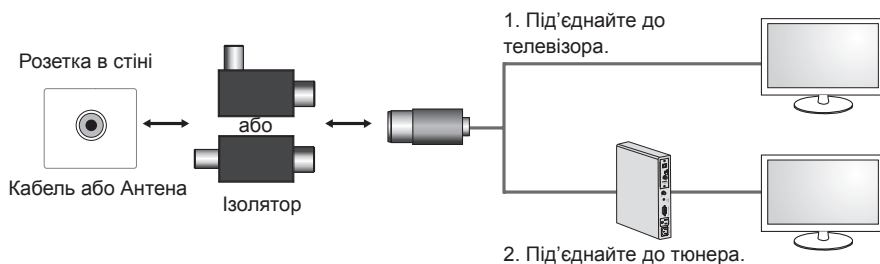

Під'єднайте один кінець ізолятора до кабелю або гнізда антени, а інший до телевізора або тюнера.

“Обладнання, під'єднане до захисного заземлення будинку через електромережу або через інше обладнання, під'єднане до захисного заземлення, а також до розподільної системи за допомогою коаксіального кабелю, за деяких обставин може створювати ризик пожежі. Тому під'єднання до кабельної розподільної мережі слід здійснювати через пристрій, що забезпечує електроізоляцію нижче визначеного частотного діапазону (гальванічний ізолятор, див. EN 60728-11).”

Під час використання радіочастотного ізолятора можуть спостерігатися незначні втрати чутливості сигналу.

Приладдя, яке не входить у комплект

(залежно від моделі)

Приладдя, яке не входить у комплект, може бути змінено або вдосконалено без повідомлення.

Щоб придбати це приладдя, зверніться до дилера.

Це приладдя сумісне лише з певними моделями.

УКРАЇНЬКА



AG-F***DP

Окуляри Dual Play



AG-F***

Окуляри Cinema 3D



AN-MR400

Пульт дистанційного керування Magic Motion



AN-WF100

Модуль Wi-Fi

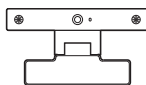

AN-VC5**

Камера для відеодзвінків

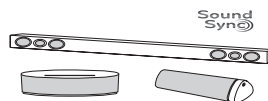

Аудіопристрій LG



Tag on

Сумісність

	LN61** LN65**	LN57**	LA62**, LA64**, LA66**, LA69**, LA71**, LA74**
AG-F***DP Окуляри Dual Play			• (залежно від моделі)
AG-F*** Окуляри Cinema 3D			•
AN-MR400 Пульт дистанційного керування Magic Motion	•	•	•
AN-WF100 Модуль Wi-Fi			• (залежно від моделі)
AN-VC5** Камера для відеодзвінків	•	•	•
Аудіопристрій LG	•	•	• (залежно від моделі)
Tag On	•	• (залежно від моделі)	•

Назву моделі або дизайн може бути змінено через покращення продукту та його функцій, або через зміну політики компанії-виробника.

Частини та кнопки

Тип А : LA62**, LA64**, LA66**, LA71**
LN57**-ZE/ZK, LN61**, LN65**

Тип В : LA69**, 42/47/55LA74**

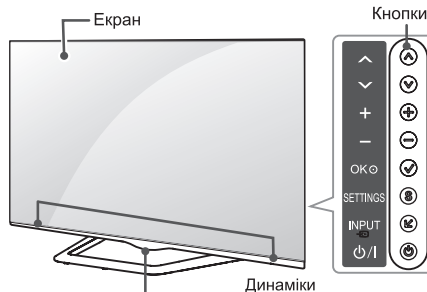
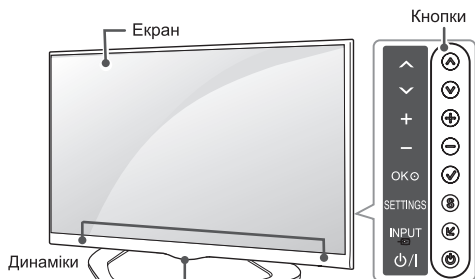

- Сенсор пульта дистанційного керування
- Підсвічування логотипу LG (Тільки LA64**, LA66**, LA71**, LN65**)
- Індикатор живлення (Тільки LA62**, LN57**-ZE/ZK, LN61**)
- Сенсор пульта дистанційного керування
- Підсвічування логотипу LG

Тип С : 60LA74**

Тип D : LN57**-ZA

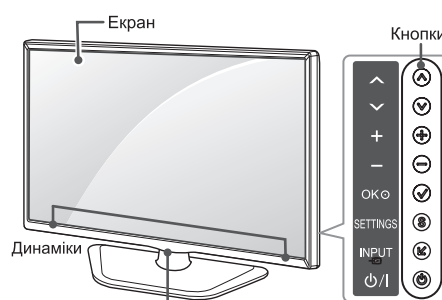
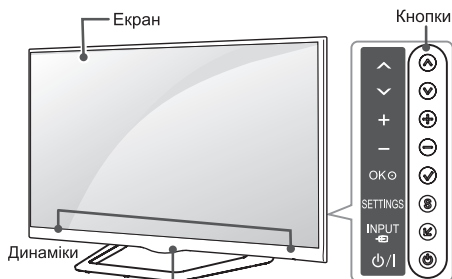

- Сенсор пульта дистанційного керування
- Підсвічування логотипу LG
- Сенсор пульта дистанційного керування
- Індикатор живлення

Кнопка	Опис
^ v	Почергове перемикання збережених каналів.
+ -	Регулювання рівня гучності.
✓	Вибір виділеного параметра меню або підтвердження введених даних.
S	Доступ до головного меню або збереження введених даних і вихід із меню.
↵	Зміна джерела вхідного сигналу.
⏻	Увімкнення або вимкнення живлення.

ПРИМІТКА

Індикатор з логотипом LG можна увімкнути або вимкнути. Для цього виберіть у головному меню пункт **ПАРАМЕТРИ**. (залежно від моделі)

Піднімання та перенесення телевізора

Перш ніж підняти чи переносити телевізор, незалежно від його типу чи розміру, прочитайте подані нижче вказівки; викладена далі інформація дозволить попередити пошкодження телевізора чи появу подряпин, а також дасть змогу безпечно транспортувати пристрій.



УВАГА

Не торкайтеся екрана, оскільки таким чином його можна пошкодити.

Транспортувати телевізор найкраще в коробці або пакувальних матеріалах, у яких телевізор доставлено.

Перш ніж переносити чи підняти телевізор, від'єднайте кабель живлення та всі інші кабелі.

Тримайте телевізор екраном від себе, щоб не пошкодити його.

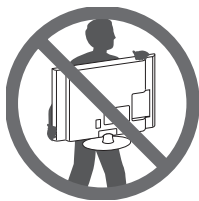

Міцно тримайте телевізор за корпус вгорі та знизу. У жодному разі не тримайте пристрій за прозору частину, динамік чи сітку динаміка.

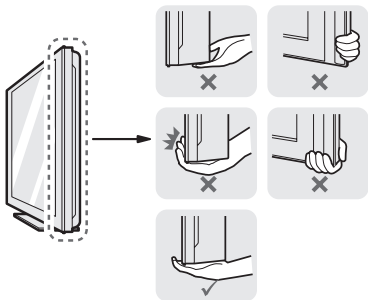

Щоб перенести великий телевізор, потрібно щонайменше 2 людини.

Переносячи телевізор у руках, тримайте його так, як показано на малюнку нижче.

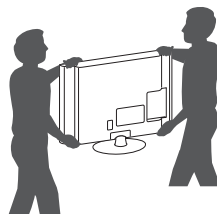

Переносьте телевізор обережно, без різких струсів і сильних вібрацій.

Коли переносите телевізор, тримайте його вертикально, ніколи не перевертайте на бік і не нахилийте праворуч чи ліворуч.

Встановлення на столі

- 1 Підніміть телевизор і поставте його вертикально на столі.
 - Для належної вентиляції відстань від монітора до стіни має становити не менше 10 см.

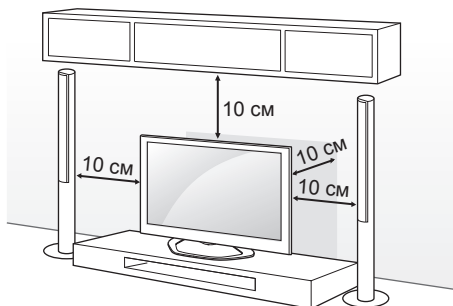

- 2 Під'єднайте кабель живлення до розетки.



УВАГА

Не ставте телевизор поблизу джерел тепла, оскільки це може призвести до пожежі або інших пошкоджень.

Використання системи безпеки Kensington (Ця функція доступна не для всіх моделей.)

Подані в цьому документі зображення можуть дещо відрізнятись від вигляду вашого телевизора. Гніздо для під'єднання системи безпеки Kensington розташоване на задній панелі телевизора. Детальніше про встановлення та використання читайте в посібнику до системи безпеки Kensington або на веб-сайті <http://www.kensington.com>.

За допомогою кабелю системи безпеки Kensington прикріпіть телевизор до столу.

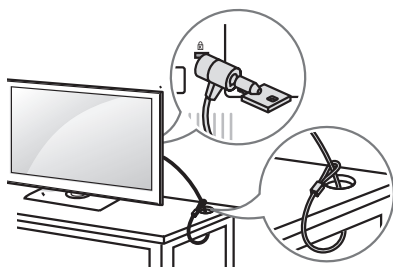

Кріплення телевизора до столу

Телевизор можна прикріпити до столу, щоб він не впав уперед, не зазнав пошкоджень і не травмував оточуючих.

Щоб прикріпити телевизор до столу, вставте та закрутіть гвинт, який додається, в отвір на тильній стороні підставки. (Тільки 32/39/42/47/50/60LN57**-ZA)

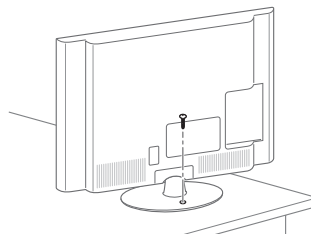

(Тільки 32/39/42/47/50LN57**-ZE/ZK, 32/39/42/47/50LA62**, 32/42/47/50LA64**, 32/42/47/50LA66**, 32/42/47LN61**, 32/42LN65**)

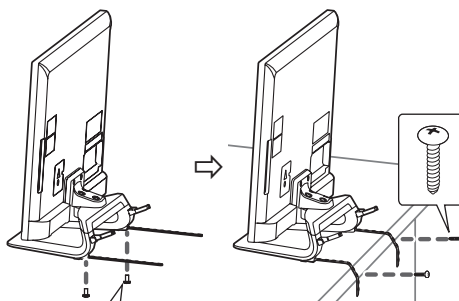

2 Шт., P4 x 8
(Тільки 47/50LN57**-ZE/ZK, 47/50LA62**, 47/50LA64**, 47/50LA66** 47LA71** 47LN61**)
2 Шт., M4 x 8
(Тільки 32/39/42LN57**-ZE/ZK, 32/39/42LA62**, 32/42LA64**, 32/42LA66**, 32/42LN61**, 32/42LN65**)

**ПРИМІТКА**

(Тільки 32/39/42/47/50LN57**~ZE/ZK, 32/42LN65**, 32/39/42/47/50LA62**, 32/42/47/50LA64**, 32/42/47/50LA66**, 47LA71**, 32/42/47LN61**)

Фіксування телевізора до столу

1. Під'єднайте фіксуючі кабелі до основи підставки за допомогою гвинтів кронштейна.
2. Закріпіть фіксуючі кабелі до стола за допомогою гвинтів настільного фіксування.
3. Зафіксувавши телевізор, присуньте стіл до стіни. Інакше діти можуть добратися до нього, і отримати травми.

**ПОПЕРЕДЖЕННЯ**

Щоб телевізор не перевернувся, його слід міцно прикріпити до підлоги або стіни, як зазначено в інструкції зі встановлення. Якщо телевізор перекинути, ним трусити чи розгойдувати, це може спричинити травмування користувача.

Регулювання кута телевізора для зручного перегляду

(Доступно не для всіх моделей).

Щоб вибрати оптимальне положення екрана для перегляду, можна повернути телевізор у межах 15 градусів праворуч або ліворуч.

(Тільки LA62**, LA64**, LA66**, LA71**, LN57**~ZE/ZK, LN61**, LN65**)

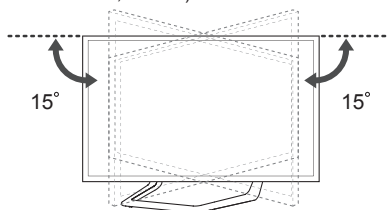

Щоб вибрати оптимальне положення екрана для перегляду, можна повернути телевізор у межах 10 градусів праворуч або ліворуч.

(Тільки 42/47LA69**, 42/47LA74**)

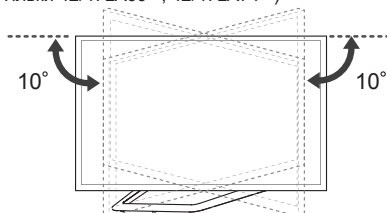

Щоб вибрати оптимальне положення екрана для перегляду, можна повернути телевізор у межах 8 градусів праворуч або ліворуч.

(Тільки 42/47LA69**, 42/47LA74**)

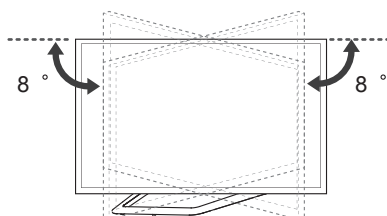

⚠ УВАГА

Регулюючи кут, будьте обережні, щоб не поранити пальці.

» Якщо притиснути руку або пальці, можна травмуватися. Якщо виріб нахилити надто сильно, він може впасти, спричинивши пошкодження або травмування.

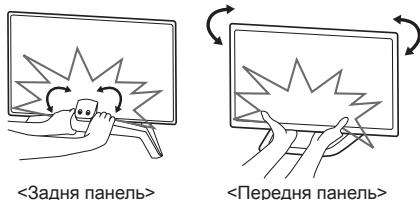

⚠ УВАГА

Слідкуйте, щоб діти не вилазили на телевизор і не виснули на ньому.

! ПРИМІТКА

Ставте телевизор тільки на стійку та міцну підставку або шафу, яка витримає вагу телевизора.

Кронштейни, шурупи та шнури для кріплень не входять до комплекту поставки з ТВ. Якщо ви хочете придбати ці аксесуари, зверніться до локальних постачальників.

Кріплення телевизора до стіни

(Доступно не для всіх моделей).

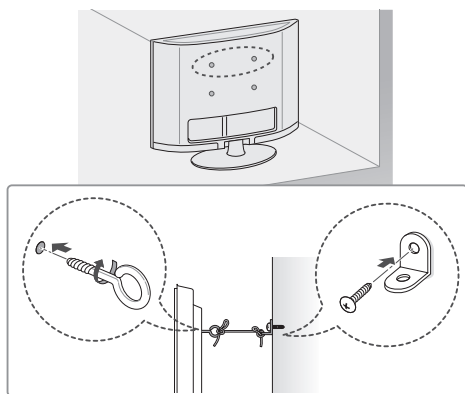

1 Надійно вкрутіть гвинти з кільцями або звичайні шурупи з кронштейнами позаду телевизора.

- Якщо в отвори для гвинтів із кільцями вкручено інші гвинти, викрутіть їх.

2 Прикріпіть кронштейни до стіни за допомогою шурупів.

Кронштейни мають бути розташовані на стіні приблизно навпроти гвинтів із кільцями на задній панелі телевизора.

3 За допомогою міцного шнура прив'яжіть гвинти з кільцями до кронштейнів на стіні. Шнур має натягуватися горизонтально, перпендикулярно до стіни.

Кріплення до стіни

Обережно прикріпіть настінний кронштейн, що продається окремо, до задньої панелі телевизора, після чого надійно закріпіть його на міцній стіні, перпендикулярно до підлоги. З питань кріплення телевизора до інших будівельних матеріалів зверніться до кваліфікованого майстра. Компанія LG радить залучати до встановлення телевизора на стіні кваліфікованого спеціаліста.

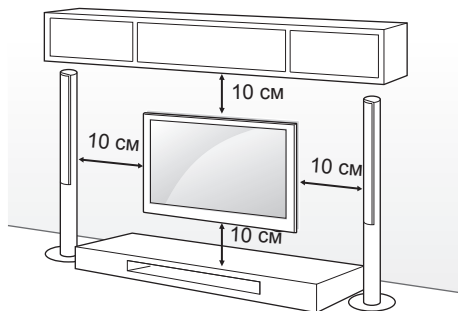



Використовуйте тільки гвинти та настінні кронштейни стандарту VESA. Стандартні розміри наборів для настінного кріплення описано в таблиці нижче.

Приладдя, яке не входить у комплект (настінний кронштейн)

Модель	32LA62** 32LN57** 32LN61**	39/42LA62** 32LA64** 32LA66** 39/42LN57** 42LN61**, 32LN65**
VESA (A x B)	200 x 100	200 x 200
Стандартний гвинт	M4	M6
Кількість гвинтів	4	4
настінний кронштейн	LSW130B	LSW230B MSW240
Модель	47/50/55LA62** 42/47/50/55LA64** 42/47/50/55LA66** 42/47/55LA69** 42/47/55LA74** 47/55LA71** 47/50/55LN57** 47LN61** 42LN65**	60LA62** 60LA64** 60LA74** 60LN57**
VESA (A x B)	400 x 400	400 x 400
Стандартний гвинт	M6	M6
Кількість гвинтів	4	4
настінний кронштейн	LSW430B MSW240	LSW430B

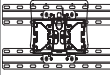
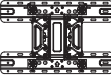
настінний кронштейн

LSW130B	LSW230B	LSW430B	MSW240
			

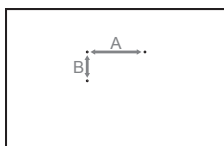

УВАГА

Перед встановленням або перенесенням телевізора обов'язково від'єднайте кабель живлення. Недотримання цієї вимоги може призвести до ураження електричним струмом.

Якщо встановити телевізор на стелі або похилій стіні, він може впасти та спричинити серйозні травми.

Використовуйте лише настінне кріплення, рекомендоване компанією LG. Із питаннями щодо встановлення звертайтеся за місцем придбання телевізора або до кваліфікованого спеціаліста.

Не затягуйте гвинти надміру, адже це може призвести до пошкодження телевізора та втрати гарантії.

Використовуйте тільки гвинти та настінні кріплення стандарту VESA. Гарантія на цей виріб не поширюється на будь-які пошкодження чи травми, що виникли через неналежне використання або використання невідповідного приладдя.

ПРИМІТКА

Використовуйте гвинти, вказані у списку характеристик стандартних гвинтів VESA. Набір для настінного кріплення містить посібник зі встановлення та всі необхідні частини.

Настінний кронштейн продається окремо. Додаткове приладдя можна придбати в місцевого дилера.

Залежно від настінного кріплення довжина гвинтів може відрізнятись. Використовуйте гвинти належної довжини.

Детальніше читайте в посібнику, що додається до настінного кронштейна.

У разі під'єднання до телевізора настінного кронштейна іншого виробника вставте внутрішні розпірки для настінного кронштейна в отвори для настінного кронштейна телевізора, щоб перемістити телевізор по вертикалі. Не використовуйте розпірки для настінного кронштейна LG. (Тільки LA64**)

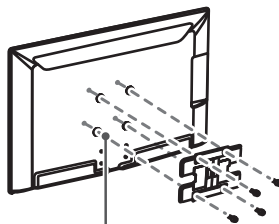

Внутрішня розпірка для настінного кронштейна

ПУЛЬТ ДИСТАНЦІЙНОГО КЕРУВАННЯ

У цьому посібнику описано кнопки пульта дистанційного керування. Уважно прочитайте цей посібник і використовуйте телевізор належним чином. Для заміни батарей відкрийте кришку відсіку для батарей, замініть батареї (1,5 В ААА), вставляючи їх з урахуванням полярності (позначки ⊕ та ⊖ всередині відсіку) і закрийте кришку відсіку. Щоб вийняти батареї, виконайте ті самі дії у зворотному порядку.

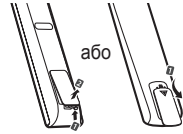

УВАГА

Не використовуйте одночасно старі та нові батареї, інакше можна пошкодити пульт дистанційного керування.

УКРАЇНСЬКА

Натискаючи кнопки, спрямовуйте пульт дистанційного керування на сенсор дистанційного керування на телевізорі.

(Тільки LA66**, LA69**, LA71**, LA74**, LN570*, LN575*, LN577*, LN578*, LN61**, LN65**) (залежно від моделі)

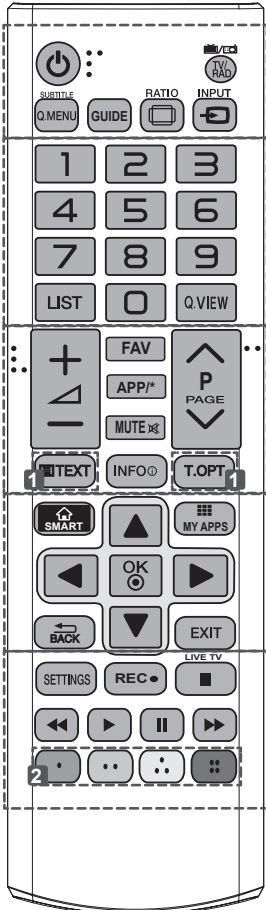

- TV/RAD (ТВ/Радио)** Вибір каналу радіо-, телемовлення або цифрового мовлення.
- SUBTITLE (Субтитри)** Виклик вибраних вами субтитрів у цифровому режимі.
- Q.MENU (Меню швидкого доступу)** Вибір меню швидкого доступу.
- GUIDE (Довідник)** Виклик довідника програм.
- RATIO (Формат)** Зміна формату зображення на екрані.
- INPUT (Вхідний сигнал)** Зміна джерела вхідного сигналу.
- LIST (Список)** Доступ до списку збережених програм.
- Q.VIEW (Швидкий перегляд)** Повернення до попереднього каналу.
- FAV (Вибране)** Доступ до списку вибраних каналів.
- APP (Прог.)/*** Виклик меню служби МНР (Тільки в Італії) (залежно від моделі).
- PAGE (Сторінка)** Перехід до попереднього чи наступного екрана.
- 1 КНОПКИ РЕЖИМУ ТЕЛЕТЕКСТУ** Ці кнопки використовуються для управління телетекстом.
- INFO (Інформація)** Перегляд інформації поточної програми та екрана.
- SMART** Доступ до меню Smart Home.
- MY APPS (Мої програми)** Відображення списку програм.
- Навігаційні кнопки (вгору/донизу/ліворуч/праворуч)** Переміщення пунктами меню та параметрами.
- OK** Вибір пункту чи параметра меню та підтвердження вибору.
- BACK** Повернення до попереднього рівня.
- EXIT (Вихід)** Вихід з екранного меню та повернення до режиму перегляду телепрограм.
- SETTINGS (Параметри)** Доступ до головних меню.
- REC (Запис)** ● Початок запису і відображення меню запису. (В залежності від країни)
- LIVE TV (Пряме телемовлення)** Повернення до прямого телемовлення.
- Кнопки керування (■, ►, II, ◀, ▶)** Управління вмістом "преміум", Time Machine, меню "Smart Share" і пристроями, сумісними з технологією SIMPLINK (USB, SIMPLINK або Time Machine).
- 2 Кольорові кнопки** Доступ до певних функцій у деяких меню. (●: червона, ●: зелена, ●: жовта, ●: синя)

(Тільки LA62**, LA64**)

УКРАЇНЬКА

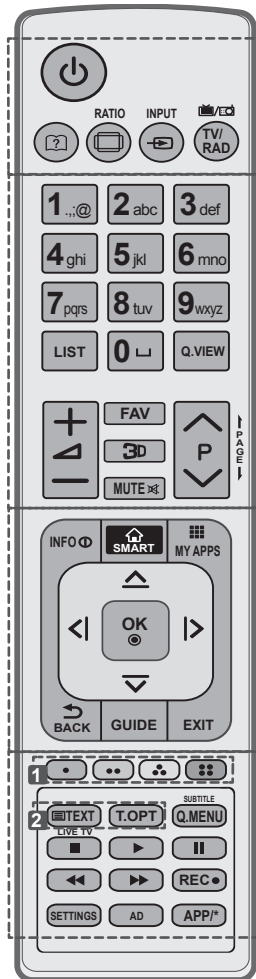

- ?** (Посібник користувача) Відображення посібника користувача.
- RATIO (Формат)** Зміна формату зображення на екрані.
- INPUT (Вхідний сигнал)** Зміна джерела вхідного сигналу.
- TV/RAD (ТВ/Радіо)** Вибір каналу радіо-, телемовлення або цифрового мовлення.
- LIST (Список)** Доступ до списку збережених програм.
- ␣ (Пробіл)** Введення пробілу в тексті на екрані.
- Q.VIEW (Швидкий перегляд)** Повернення до попереднього каналу.
- FAV (Вибране)** Доступ до списку вибраних каналів.
- 3D** Перегляд 3D-відео.
- ← PAGE (Сторінка) →** Перехід до попереднього чи наступного екрана.
- INFO (Інформація)** Перегляд інформації поточної програми та екрана.
- SMART** Доступ до меню Smart Home.
- MY APPS (Мої програми)** Відображення списку програм.
- Навігаційні кнопки** (вгору/донизу/ліворуч/праворуч) Переміщення пунктами меню та параметрами.
- OK** Вибір пункту чи параметра меню та підтвердження вибору.
- ↶ BACK** Повернення до попереднього рівня.
- GUIDE (Довідник)** Виклик довідника програм.
- EXIT (Вихід)** Вихід з екранного меню та повернення до режиму перегляду телепрограм.
- 1** **Кольорові кнопки** Доступ до певних функцій у деяких меню.
(**1**: червона, **2**: зелена, **3**: жовта, **4**: синя)
- 2** **КНОПКИ РЕЖИМУ ТЕЛЕТЕКСТУ** Ці кнопки використовуються для управління телетекстом.
- SUBTITLE (Субтитри)** Виклик вибраних вами субтитрів у цифровому режимі.
- Q.MENU (Меню швидкого доступу)** Вибір меню швидкого доступу.
- LIVE TV (Пряме телемовлення)** Повернення до прямого телемовлення.
- Кнопки керування** (■, ▶, II, ◀, ▶▶) Управління вмістом "преміум", Time Machine, меню "Smart Share" і пристроями, сумісними з технологією SIMPLINK (USB, SIMPLINK або Time Machine).
- REC (Запис)** ● Початок запису і відображення меню запису.
(В залежності від країни)
- SETTINGS (Параметри)** Доступ до головних меню.
- AD (Звуковий опис)** Вмикання і вимикання функції звукового опису.
- APP (Прог.)** Виклик меню служби MHP (Тільки в Італії) (залежно від моделі).

ФУНКЦІЇ КНОПОК НА ПУЛЬТІ ДИСТАНЦІЙНОГО КЕРУВАННЯ MAGIC MOTION

Якщо з'являється повідомлення "Батарея пульта ДК Magic Motion розрядилася. Замініть батарею.", замініть батарею.

Для заміни батарей відкрийте кришку відсіку для батарей, замініть батареї (1,5 В, AA), вставляючи їх із урахуванням полярності (позначки ⊕ та ⊖ всередині відсіку) і закрийте кришку відсіку. Натискаючи кнопки, спрямовуйте пульт дистанційного керування на сенсор дистанційного керування на телевізорі. Щоб вийняти батареї, виконайте ті самі дії у зворотному порядку.

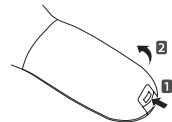

УКРАЇНСЬКА

⚠ УВАГА

Не використовуйте одночасно старі та нові батареї, інакше можна пошкодити пульт дистанційного керування.

(Тільки LA66**, LA69**, LA71**, LA74**, LN578*, LN65**)

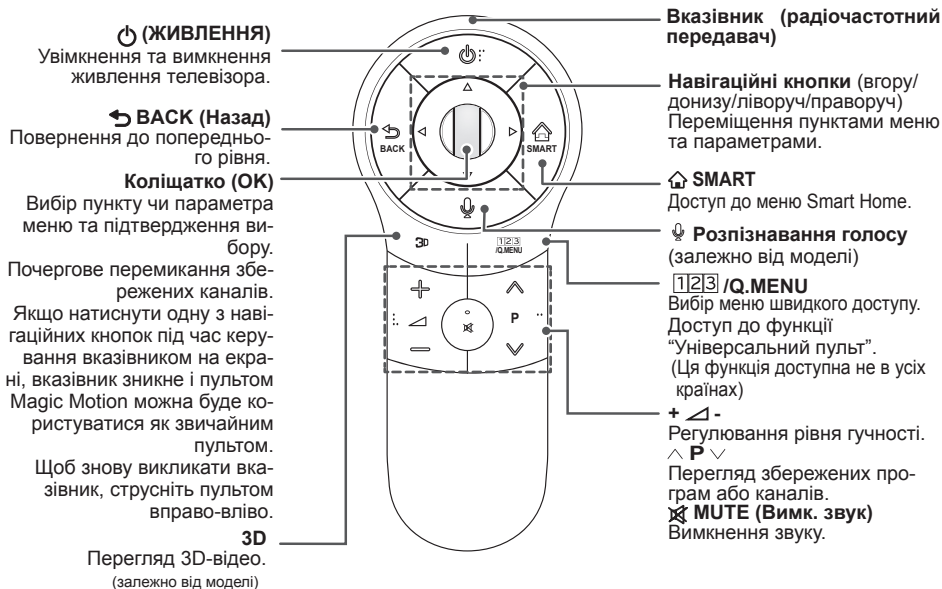

Розпізнавання голосу (залежно від моделі)

Для користування функцією розпізнавання голосу потрібне підключення мережі. Успішність розпізнавання може змінюватися залежно від особливостей конкретного користувача (голосу, вимови, інтонації чи швидкості мови) та оточення (сторонніх шумів та гучності звуку телевізора).

1. Натисніть кнопку розпізнавання голосу.
2. Коли зліва на екрані телевізора з'явиться вікно індикації голосу, скажіть, що ви хочете.
 - Якщо говорити надто швидко або надто повільно, розпізнавання голосу може бути неможливе.
 - Використовуйте пульт ДК Magic не далі, ніж за 10 см від обличчя.

Реєстрація пульта дистанційного керування Magic Motion

Необхідно спарувати (зареєструвати) пульт ДК Magic Motion з телевізором, інакше він не працюватиме.

Реєстрація пульта дистанційного керування Magic Motion



- 1 Для автоматичної реєстрації увімкніть телевізор і натисніть **Коліщатко (OK)**. Після завершення реєстрації на екрані з'явиться відповідне повідомлення.
- 2 Якщо реєстрація пройшла невдало, вимкніть телевізор і увімкніть знову, тоді натисніть **Коліщатко (OK)**, щоб завершити реєстрацію.

Повторна реєстрація пульта дистанційного керування Magic Motion

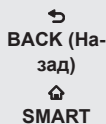

- 1 Натисніть і утримуйте кнопки **BACK** і **SMART** впродовж 5 секунд для перенаштування, а тоді виконайте реєстрацію згідно з вказівками розділу "Реєстрація пульта дистанційного керування Magic Motion".
- 2 Щоб перереєструвати пульт ДК Magic, натисніть і утримуйте кнопку **BACK** впродовж 5 секунд, спрямувавши пульт на телевізор. Після завершення реєстрації на екрані з'явиться відповідне повідомлення.

Використання пульта дистанційного керування Magic Motion



- 1 Якщо вказівник зникне, легенько перемістіть пульт вліво або вправо. Після цього він автоматично з'явиться на екрані.
 - » Вказівник зникне через деякий час, якщо його не використовувати.
- 2 Вказівник можна переміщати, якщо спрямувати приймач пульта ДК на телевізор, а тоді перемістити пульт вліво, вправо, вгору або вниз.
 - » Якщо вказівник не працює належним чином, залиште пульт дистанційного керування на 10 секунд, перш ніж використовувати його знову.

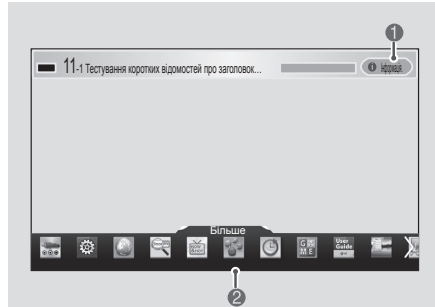

- | | |
|---|--|
| 1 | Якщо на пульті дистанційного керування Magic Motion натиснути Коліщатко (OK) , з'явиться поданий далі екран. Він відображає інформацію про поточну програму та екран. |
| 2 | Можна вибрати меню "Більше". |

Застереження під час використання пульта дистанційного керування Magic Motion

Використовуйте пульт дистанційного керування в межах максимально допустимої відстані (10 м). Якщо пульт ДК використовується на більшій відстані або якщо на шляху сигналу є перешкоди, це може призвести до втрати зв'язку.

Втрата зв'язку може статися й через пристрої, розташовані поруч. Електричні пристрої, наприклад мікрохвильова піч або пристрій, підключений до бездротової локальної мережі, можуть створювати перешкоди, оскільки вони використовують такий самий діапазон частот (2,4 ГГц), що й пульт дистанційного керування Magic Motion.

Після падіння чи сильного удару пульт дистанційного керування Magic Motion може зазнати пошкодження або не буде працювати належним чином.

Під час використання пульта дистанційного керування Magic Motion слідкуйте, щоб не вдарили ним об меблі чи не травмувати людей поблизу.

Виробник і спеціаліст зі встановлення не забезпечують засобів гарантії безпеки користувачів, оскільки цей бездротовий пристрій має здатність генерувати електромагнітне випромінювання.

Точку доступу найкраще розташовувати на відстані більше 1 метра від телевізора. Якщо точку доступу розташовано на відстані менше 1 метра від телевізора, вона може створювати частотні перешкоди для роботи пульта дистанційного керування Magic Motion.

ВИКОРИСТАННЯ ПОСІБНИКА КОРИСТУВАЧА

Посібник користувача спрощує доступ до детальної інформації про телевізор.

- 1 Натисніть кнопку **SMART** для доступу до меню Smart Home.
- 2 Виберіть пункт **Довідник користувача** і натисніть **коліщатко (OK)**.



Довідник користувача



ПРИМІТКА

Перейти до посібника користувача можна також за допомогою кнопки **?** (**Довідник користувача**) на пульті дистанційного керування. (Тільки LA62**, LA64**)

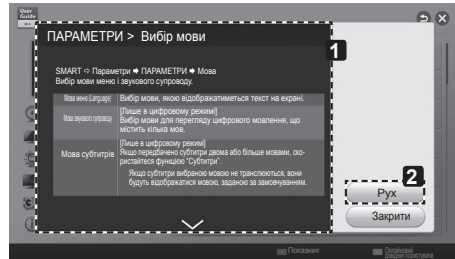

УКРАЇНСЬКА

- 1 Опис вибраного меню.
Переходити від одної сторінки до іншої можна за допомогою кнопки **^/v**.
- 2 Переміщення до вибраного меню безпосередньо з посібника користувача.



- 1 Відображення поточної програми, що переглядається, або екрана джерела вхідного сигналу.
- 2 Вибір потрібної категорії.
- 3 Вибір потрібного пункту.
Переходити від одної сторінки до іншої можна за допомогою кнопки **^/v**.
- 4 Пошук опису потрібної функції з покажчика.
- 5 Надання детальної інформації про функції телевізора LG Smart TV у разі підключення Інтернету.
(Ця функція може бути недоступною залежно від країни/мови).

ОБСЛУГОВУВАННЯ

Чищення телевізора

Для забезпечення найкращої роботи пристрою та для продовження терміну його використання рекомендовано регулярно чистити телевізор.



УВАГА

Обов'язково спершу вимкніть телевізор, вийміть штепсель кабелю живлення з розетки та від'єднайте всі інші кабелі. Якщо ви не використовуєте телевізор тривалий час, вийміть штепсель кабелю живлення з розетки, щоб попередити виникнення можливих пошкоджень під час грози або стрибків напруги в електромережі.

Екран, рамка, корпус і підставка

Витираючи пил або незначні забруднення, використовуйте суху, чисту та м'яку ганчірку. Щоб усунути значніші забруднення, витирийте поверхню м'якою ганчіркою, змоченою у чистій воді або розчині м'якого миючого засобу. Після цього одразу витирийте поверхню сухою ганчіркою.



УВАГА

Не торкайтеся екрана, оскільки таким чином його можна пошкодити. Не притискайте, не тріть і не вдаряйте поверхню екрана нігтями чи гострими предметами, оскільки її можна подряпати, що призведе до спотворення зображення. Не використовуйте хімічні речовини, оскільки вони можуть пошкодити виріб. Не розпилюйте рідини на поверхню виробу. Якщо всередину телевізора потрапить вода, це може спричинити пожежу, ураження електричним струмом або пошкодження телевізора.

Кабель живлення

Регулярно витирайте пил і бруд, що збирається на кабелі живлення.

УСУНЕННЯ НЕСПРАВНОСТЕЙ

Проблема	Вирішення
Не вдається керувати телевізором за допомогою пульта дистанційного керування.	Перевірте сенсор пульта дистанційного керування на виробі та спробуйте ще раз. Усуньте будь-які перешкоди між пультом дистанційного керування та телевізором. Перевірте ресурс батарей та їх належне розташування (⊕ до ⊕, ⊖ до ⊖).
Немає зображення та звуку.	Перевірте, чи виріб увімкнено. Перевірте під'єднання кабелю живлення до розетки на стіні. Перевірте, чи справна розетка, під'єднавши до неї інші пристрої.
Телевізор раптово вимикається.	Перевірте налаштування режиму управління живленням. Може відбуватись збій подачі живлення. Перевірте, чи увімкнено функцію автоматичного вимкнення в меню налаштування часу. Якщо увімкнений телевізор не отримує сигналу, він автоматично вимкнеться через 15 хвилин бездіяльності.
У разі під'єднання до роз'єму PC (HDMI DVI) відображається повідомлення "Немає сигналу" або "Неправильний формат сигналу".	Вимкніть і увімкніть телевізор за допомогою пульта дистанційного керування. Знову під'єднайте кабель HDMI. Перезавантажте комп'ютер з увімкненим телевізором.

НАЛАШТУВАННЯ ЗОВНІШНЬОГО ПРИСТРОЮ КЕРУВАННЯ

Для отримання інформації про зовнішній пристрій керування відвідайте веб-сайт www.lg.com

ТЕХНІЧНІ ХАРАКТЕРИСТИКИ

(Тільки LA66**, LA69**, LA71**, LA74**, LN578*, LN65**)

Технічні характеристики модуля Bluetooth (BM-LDS401)	
Стандарт	Bluetooth 3.0
Частотний діапазон	2400 ~ 2483,5 МГц
Вихідна потужність (макс.)	10 дБм або менше
<p>У різних країнах використовуються різні діапазони каналів. Користувач не може змінювати чи регулювати робочу частоту. Цей пристрій налаштовано відповідно до таблиці регіональних частот.</p> <p>CE 0197 </p>	

(Тільки LA62**, LA64**, LA66**, LA69**, LA71**, LA74**, LN575*, LN577*, LN578*, LN61**, LN65**)

Технічні характеристики модуля бездротової локальної мережі (TWFM-B006D)

Стандарт	IEEE802.11a/b/g/n
Частотний діапазон	2400 - 2483,5 МГц 5150 - 5250 МГц 5725 - 5850 МГц (Не для ЄС)
Вихідна потужність (макс.)	802.11a: 11 дБм 802.11b: 14 дБм 802.11g: 10.5 дБм 802.11n - 2,4ГГц: 11 дБм 802.11n - 5ГГц: 12.5 дБм

У різних країнах використовуються різні діапазони каналів. Користувач не може змінювати чи регулювати робочу частоту. Цей пристрій налаштовано відповідно до таблиці регіональних частот.

CE 0197 

ОБЕСПЕЧЕНИЕ СВЯЗИ

Данный раздел ОБЕСПЕЧЕНИЕ СВЯЗИ в основном применима для 47LA660S моделей.

Подключение антенны

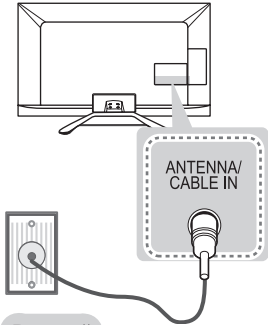

Русский

Подключите телевизор к настенной антенной розетке с помощью телевизионного кабеля (75 Ом).

! ПРИМЕЧАНИЕ

Для подключения нескольких телевизоров используйте антенный разветвитель. При плохом качестве изображения правильно установите усилитель сигнала, чтобы обеспечить изображение более высокого качества.

Если после подключения антенны качество изображения плохое, направьте антенну в правильном направлении. Антенный кабель и преобразователь в комплект поставки не входят. Поддерживаемый формат DTV Audio: MPEG, Dolby Digital, Dolby Digital Plus, HE-AAC

Қазақша

RF кабелі (75 Ω) арқылы теледидарды қабырғадағы антенна ұясына жалғаңыз.

! ЕСКЕРТПЕ

2-ден көп ТД пайдалану үшін сигнал сплиттерін пайдаланыңыз.

Егер бейне сапасы нашар болса, бейне сапасын жақсарту үшін сигнал күшейткішін тиісті түрде орнатыңыз.

Егер антенна қосылған күйде бейне сапасы нашар болса, антеннаның бағытын түзетіңіз.

Антенна кабелі және конвертер қамтамасыз етілмеген.

Қолдау көрсетілетін DTV аудио: MPEG, Dolby Digital, Dolby Digital Plus, HE-AAC

Українська

За допомогою кабелю для передачі радіочастотного сигналу під'єднайте телевизор до настінного гнізда для антени (75 Ом).

! ПРИМІТКА

Для під'єднання двох і більше телевизорів використовуйте розгалужувач сигналу. Якщо зображення низької якості, для його покращення встановіть підсилювач сигналу.

Якщо під'єднано антену і якість зображення погана, спрямуйте її в сторону з належним прийомом сигналу. Кабель антени і перетворювач сигналу не додаються.

Підтримуваний аудіоформат цифрового телебачення: MPEG, Dolby Digital, Dolby Digital Plus, HE-AAC

Спутниковая связь

(Только для моделей, поддерживающих спутниковую связь)

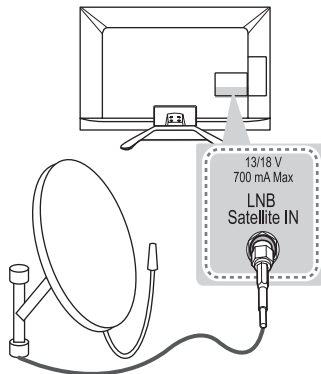

Русский

Подключите телевизионный кабель, подсоединенный к телевизору, к спутниковой антенной розетке (75 Ом).

Қазақша

Теледидарды жерсеріктің ұяшығына жерсерік RF кабелімен (75 Ω) жалғаңыз.

Українська

Під'єднайте телевизор до гнізда супутникової антени за допомогою кабелю для передачі супутникового радіочастотного сигналу (75 Ом).

HDMI соединение

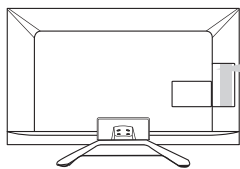

DVD / Blu-Ray / HD Cable Box / HD STB / PC

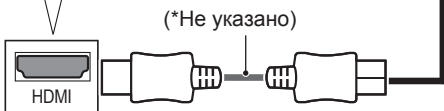
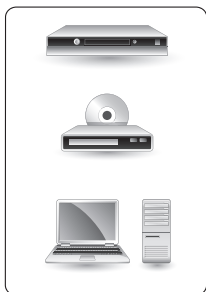

Русский

Передача цифровых видео и аудио сигналов от внешнего устройства на телевизор. Подключите внешнее устройство к телевизору с помощью кабеля HDMI, как показано на следующем рисунке. Для подключения выберите любой входной порт HDMI. Используемый порт не имеет значения.

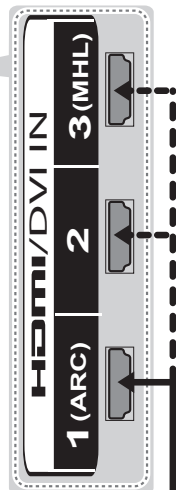

! ПРИМЕЧАНИЕ

Для получения наилучшего качества изображения рекомендуется подключать телевизор через HDMI. Используйте высокоскоростной кабель HDMI™ самой последней версии с функцией CEC (Customer Electronics Control). Высокоскоростные кабели HDMI™ тестируются на способность передачи сигнала высокой четкости с разрешением до 1080p и выше. Поддерживаемый формат HDMI Audio: Dolby Digital, DTS, PCM (до 192 кГц, 32к/44,1к/48к/88к/96к/176к/192к)

Қазақша

Сандық бейне және дыбыс сигналдарын сыртқы құрылғыдан теледидарға жібереді. Келесі суретте көрсетілгендей сыртқы құрылғы мен теледидарды HDMI кабелімен жалғаңыз. Жалғау үшін кез келген HDMI кіріс портын таңдаңыз. Қай порт пайдаланылатыны маңызды емес.

! ЕСКЕРТПЕ

Кескін сапасын жақсарту үшін теледидарды HDMI байланысын орнатып пайдалану ұсынылады. CEC (Тұрмыстық электроника басқармасы) функциясымен ең жаңа жылдамдығы жоғары HDMI™ кабелін қолданыңыз. High Speed HDMI™ кабельдері тексеріліп, 1080 p және одан жоғары HD сигналды өткізетіні анықталған. Қолдау көрсетілетін HDMI аудио пішімі: Dolby Digital, DTS, PCM (192 КГц, 32к/44,1к/48к/88к/96к/176к/192к)

Українська

Передає на телевизор цифровий відео-та аудіосигнал із зовнішнього пристрою. Під'єднайте зовнішній пристрій до телевізора за допомогою кабелю HDMI, як це зображено на малюнку. Для під'єднання скористайтеся будь-яким вхідним роз'ємом HDMI. Не важливо, який роз'єм використовувати.

ПРИМІТКА

Для отримання найкращої якості зображення рекомендовано підключати телевизор через інтерфейс HDMI. Використовуйте найновіший високошвидкісний кабель HDMI™ із функцією CEC (Customer Electronics Control).
Високошвидкісні кабелі HDMI™ розраховані для передавання сигналу високої чіткості до 1080p і вище.
Підтримуваний аудіоформат HDMI: Dolby Digital, DTS, PCM (Д 192 кГц, 32к/44,1к/48 к/88к/96к/176к/192к)

ARC (Обратный канал Аудио)**Русский**

Устройство, поддерживающее SIMPLINK и ARC следует подключать к входному порту HDMI/DVI IN 1 (ARC). При подключении с помощью высокоскоростного кабеля HDMI, внешнее аудиоустройство, поддерживающее ARC, выводит сигнал оптического SPDIF без использования дополнительного оптического аудиокабеля и поддерживает функции SIMPLINK.

Қазақша

SIMPLINK және ARC қолдайтын сыртқы аудио құрылғысын HDMI/DVI IN 1 (ARC) портын пайдаланып жалғау керек. Жылдамдығы жоғары HDMI кабелімен жалғағанда, ARC қолдайтын сыртқы аудио құрылғы қосымша оптикалық аудио кабельсіз оптикалық SPDIF шығарады және SIMPLINK функциясын қолдайды.

Українська

Зовнішній аудіопристрій із підтримкою функцій SIMPLINK та ARC необхідно під'єднувати за допомогою вхідного роз'єму HDMI/DVI IN 1 (ARC). У разі під'єднання за допомогою високошвидкісного кабелю HDMI зовнішній аудіопристрій із підтримкою функції ARC виводить оптичний сигнал SPDIF без використання додаткового оптичного кабелю і підтримує функцію SIMPLINK.

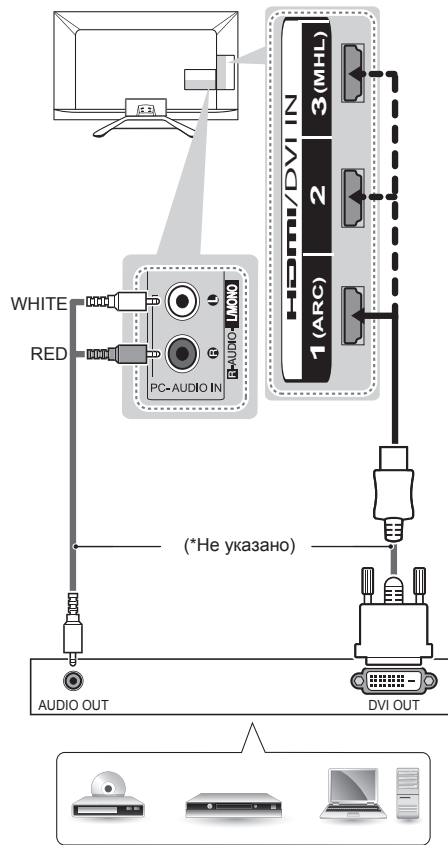
DVI и HDMI соединение**Русский**

Передача цифрового видеосигнала от внешнего устройства на телевизор. Подключите внешнее устройство к телевизору с помощью кабеля DVI-HDMI, как показано на следующем рисунке. Для передачи аудиосигнала подключите аудиокабель. Для подключения выберите любой входной порт HDMI. Используемый порт не имеет значения.



ПРИМЕЧАНИЕ

В зависимости от видеоплаты режим DOS может быть недоступен, если используется кабель HDMI-DVI.

Қазақша

Сандық бейне сигналдарын сыртқы құрылғыдан теледидарға жібереді. Келесі суретте көрсетілгендей, сыртқы құрылғы мен теледидарды DVI-HDMI кабелімен жалғаңыз. Дыбыс сигналын тасымалдау үшін, дыбыс кабелін жалғаңыз. Жалғау үшін кез келген HDMI кіріс портын тандаңыз. Қай порт пайдаланылатыны маңызды емес.



ЕСКЕРТПЕ

Графикалық тақтаға байланысты HDMI - DVI кабелі пайдаланылып жатса, DOS режимі жұмыс істемеуі мүмкін.

Українська

Передає на телевизор цифровий відео- та аудіосигнал із зовнішнього пристрою. Під'єднайте зовнішній пристрій до телевізора за допомогою кабелю DVI-HDMI, як це зображено на малюнку. Для передачі звукового сигналу під'єднайте аудіокабель. Для під'єднання скористайтеся будь-яким вхідним роз'ємом HDMI. Не важливо, який роз'єм використовувати.



ПРИМІТКА

У разі використання кабелю HDMI-DVI режим "DOS" може не працювати залежно від відеокарти.

Компонентное соединение

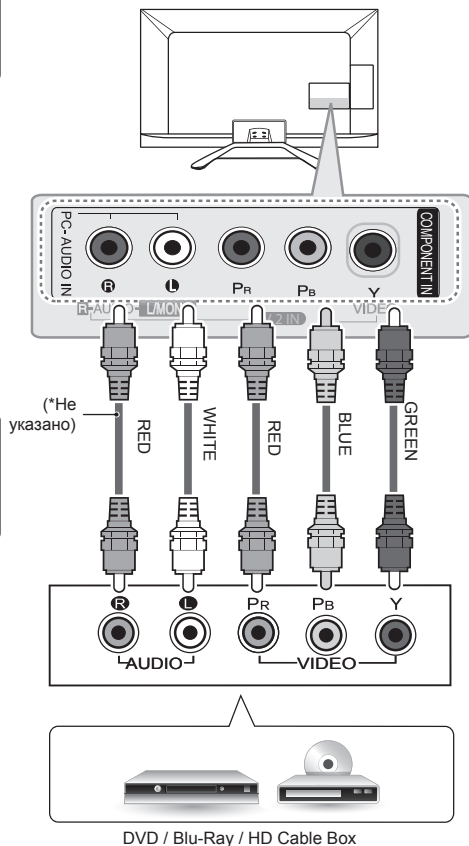

Русский

Передача аналоговых видео- и аудиосигналов от внешнего устройства на телевизор. Подключите внешнее устройство к телевизору с помощью компонентного кабеля, как показано на следующем рисунке.



ПРИМЕЧАНИЕ

При неправильном подключении кабелей изображение может быть черно-белым или иметь искаженный цвет.

Қазақша

Аналогтық бейне және аудио сигналдарын сыртқы құрылғыдан теледидарға жібереді. Келесі суретте көрсетілгендей сыртқы құрылғы мен теледидарды құрамдас кабельмен жалғаңыз.

**ЕСКЕРТПЕ**

Егер кабельдер дұрыс орнатылмаса, бейне қара және ақ түсте немесе бұрмаланған түсте көрсетілуі мүмкін.

Українська

Передає на телевізор аналоговий відео- та аудіосигнал із зовнішнього пристрою. Під'єднайте зовнішній пристрій до телевізора за допомогою композитного кабелю, як це зображено на малюнку.

**ПРИМІТКА**

Якщо кабель не під'єднано належним чином, може відобразитись чорно-біле зображення або зображення зі спотвореними кольорами.

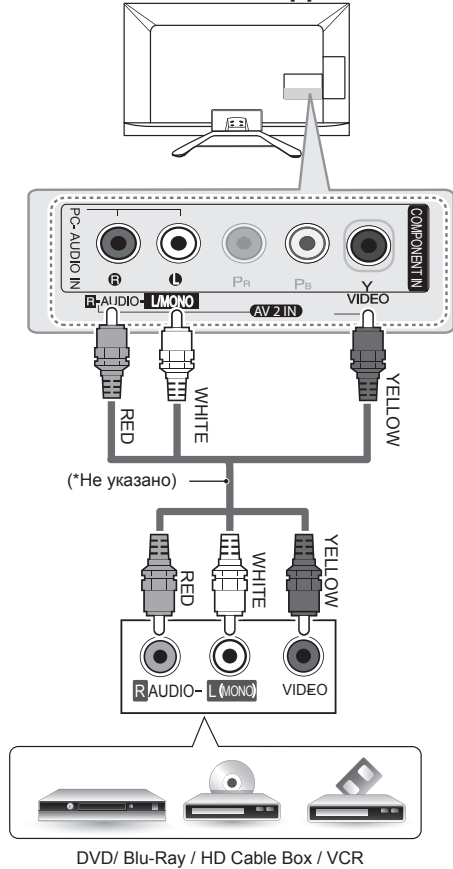
Композитное соединение**Русский**

Передача аналоговых видео- и аудиосигналов от внешнего устройства на телевизор. Подключите внешнее устройство к телевизору с помощью комPOSITE кабеля, как показано на следующем рисунке.

Қазақша

Аналогтық бейне және аудио сигналдарын сыртқы құрылғыдан теледидарға жібереді. Келесі суретте көрсетілгендей, сыртқы құрылғы мен теледидарды құрамдас кабельмен жалғаңыз.

Українська

Передає на телевізор аналоговий відео- та аудіосигнал із зовнішнього пристрою. Під'єднайте зовнішній пристрій до телевізора за допомогою композитного кабелю, як це зображено на малюнку.

MHL соединение

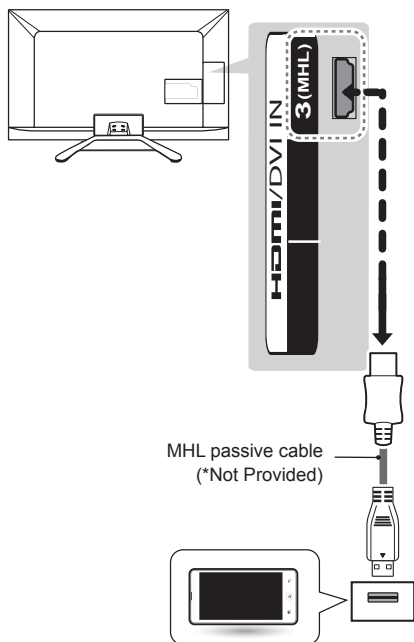

Mobile phone

Русский

Mobile High-definition Link (MHL) представляет собой интерфейс для передачи цифровых аудиовизуальных сигналов от мобильных телефонов к телевизорам.

ПРИМЕЧАНИЕ

Подключите мобильный телефон к порту HDMI/DVI IN 3 (MHL), чтобы экран телефона отображался на телевизоре.

Для подключения телевизора и мобильного телефона требуется пассивный кабель MHL.

Это возможно только для мобильных телефонов, поддерживающих MHL.

Некоторыми приложениями можно управлять с помощью пульта ДУ.

Некоторыми мобильными телефонами, поддерживающими MHL, можно управлять с помощью Волшебного пульта ДУ.

Отсоединять пассивный кабель MHL от телевизора можно в том случае, если:

- функция MHL отключена
- мобильное устройство полностью заряжено в режиме ожидания

Қазақша

MHL (Mobile High-definition Link) — сандық аудиовизуалды сигналдарды қалта телефонынан теледидарға жіберуге арналған интерфейс.

ЕСКЕРТПЕ

Телефон экранын теледидарда көру үшін қалта телефоныны HDMI/DVI IN 3 (MHL) портына жалғаңыз.

MHL пассив кабелі теледидар мен қалта телефонын жалғау үшін қажет.

Бұл тек MHL қосылатын телефонда жұмыс істейді.

Кейбір бағдарламаларды қашықтан басқару құралынан орындауға болады.

MHL функциясын қолдайтын кейбір қалта телефондарын «magic» қашықтан басқару құралымен басқаруға болады.

Мына жағдайларда MHL пассив кабелін теледидардан ажыратыңыз:

- MHL функциясы істемей қалды;
- уялы құрылғы күту режимінде толық зарядталған;

Українська

Mobile High-definition Link (MHL) – це інтерфейс для передачі аудіо, відео сигналів із мобільного телефону на телевизор.

ПРИМІТКА

Щоб переглянути вміст екрана мобільного телефону на екрані телевизора, з'єднайте мобільний телефон із роз'ємом HDMI/DVI IN 3 (MHL).

Пасивний кабель MHL потрібний для під'єднання мобільного телефону до телевизора. Ця можливість забезпечується лише телефонами з підтримкою MHL.

Управління окремими програмами можна здійснювати за допомогою пульта дистанційного керування.

Деякими мобільними телефонами, які підтримують технологію MHL, можна управляти за допомогою пульта дистанційного керування Magic.

Від'єднуйте пасивний кабель MHL від телевизора, коли:

- функцію MHL вимкнено;
- ваш мобільний пристрій повністю заряджений у режимі очікування.

Аудио соединение



Русский

Вместо встроенного динамика можно использовать дополнительную внешнюю аудиосистему.

Подключение цифрового оптического аудиоустройства

Передача цифрового оптического аудиосигнала от телевизора к внешнему устройству. Подключите внешнее устройство к телевизору с помощью оптического аудиокабеля, как показано на следующем рисунке.

! ПРИМЕЧАНИЕ

Не смотрите внутрь оптического выходного порта. Попадание лазерного луча в глаза может повредить зрение. Функция аудио с АСР (защита от копирования аудио) может блокировать вывод аудио на цифровые выходы.

Қазақша

Іште орнатылған динамиктің орнына қосымша сыртқы аудио жүйесін қолдануға болады.

Сандық оптикалық аудио байланыс

Сандық дыбыс сигналын теледидардан сыртқы құрылғыға жібереді. Келесі суретте көрсетілгендей сыртқы құрылғы мен теледидарды оптикалық дыбыс кабелімен жалғаңыз.

! ЕСКЕРТПЕ

Оптикалық шығыс портына қарауға болмайды. Лазер сәулесіне қарау көзіңізге зақым келтіруі мүмкін. АСР (аудионы көшіруден қорғау) функциясы бар аудио сандық аудио шығысын бұғаттауы мүмкін.

Українська

Замість вбудованого динаміка можна використовувати додаткову зовнішню аудіосистему.

Цифрове оптичне аудіоз'єднання

Передає на зовнішній пристрій цифровий аудіосигнал із телевізора. Під'єднайте зовнішній пристрій до телевізора за допомогою оптичного аудіокабелю, як це зображено на малюнку.

! ПРИМІТКА

Не зазирайте в оптичний вихідний роз'єм. Лазерний промінь може завдати шкоди вашому зору. Аудіо із захистом від копіювання може блокувати виведення цифрового аудіосигналу.

USB соединение

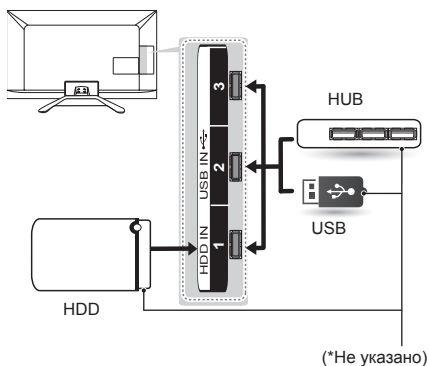

Русский

Подключите к телевизору USB-устройство хранения данных, например устройство флэш-памяти USB, внешний жесткий диск или USB-устройство для чтения карт памяти и откройте меню Smart Share для использования различных мультимедийных файлов.

! ПРИМЕЧАНИЕ

Некоторые концентраторы USB могут не работать. Если устройство USB, подключенное с помощью концентратора USB, не обнаружено, подсоедините его непосредственно к порту USB на телевизоре. Подсоедините внешний источник питания, если необходим USB.

Қазақша

USB флэш жады, сыртқы қатты диск немесе USB жад картасын оқу құрылғысы сияқты USB сақтау құрылғыларын теледидарға жалғап, Smart Share мәзірі арқылы әртүрлі мультимедиа файлдарын пайдаланыңыз.

! ЕСКЕРТПЕ

Кейбір USB хабтары жұмыс істемейді. USB хабы арқылы жалғанған USB құрылғысы анықталмаса, оны теледидарға тікелей USB порты арқылы жалғаңыз. USB қажет болса, сыртқы қуат көзін жалғаңыз.

Українська

Під'єднайте до телевізора USB-накопичувачі, такі як флеш-пам'ять USB, зовнішній жорсткий диск або пристрій читання карт пам'яті USB, та використовуйте різні мультимедійні файли за допомогою меню "Smart Share".

! ПРИМІТКА

Деякі USB-концентратори можуть не працювати. Якщо USB-пристрій, підключений за допомогою USB-концентратора, не виявлено, підключіть його безпосередньо до роз'єму USB на телевізорі.

Якщо потрібно використовувати пристрій USB, під'єднайте зовнішнє живлення.

Подключение CI модуля

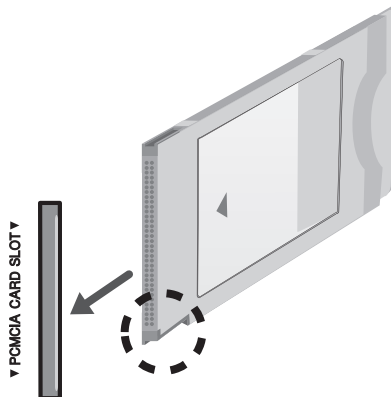
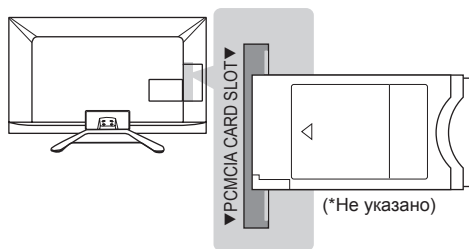

Русский

Просмотр зашифрованных (платных) служб в режиме цифрового ТВ. Эта функция доступна не во всех странах.

**ПРИМЕЧАНИЕ**

Проверьте, правильно ли установлен модуль CI в разъем для карты PCMCIA. Неправильная установка модуля может привести к повреждению телевизора и разъема для карты PCMCIA. Если в телевизоре отсутствуют видеоизображение и звук при подключенном CI+ CAM, свяжитесь с оператором клиентской службы наземного/кабельного/спутникового вещания.

Қазақша

Шифрленген (ақылы) қызметтерді сандық теледидар режимінде көру. Бұл мүмкіндік барлық елде жоқ.

**ЕСКЕРТПЕ**

CI модулінің PCMCIA карта ұясына дұрыс салынғанын тексеріңіз. Егер модуль сәйкесінше енгізілмесе, теледидар немесе PCMCIA карта ұяшығына зақым келуі мүмкін. CI+ CAM қосылғанда теледидарда ешбір бейне немесе аудио көрсетілмесе, Жер/Кабель/Жерсерік қызмет операторымен хабарласыңыз.

Українська

Дяє змогу переглядати закодовані (платні) канали у режимі цифрового мовлення. Ця функція доступна не в усіх країнах.

**ПРИМІТКА**

Модуль стандартного інтерфейсу має бути встановлено у гнізді для карт PCMCIA у правильному напрямку. Якщо модуль не встановлено належним чином, це може призвести до пошкодження телевізора чи гнізда для карт PCMCIA. Якщо після підключення CI+ CAM телевізор не відображає ні відео, ні аудіо, слід звернутися до оператора послуг наземного/кабельного/спутникового мовлення.

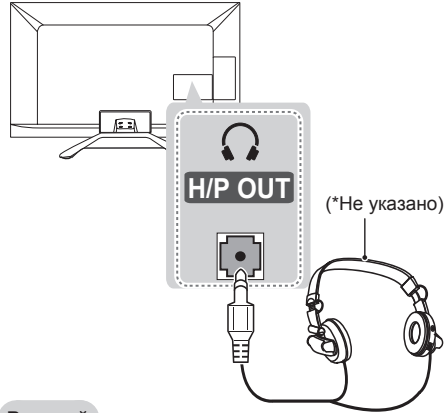
Подключение наушников**Русский**

Передача сигнала от телевизора к наушникам. Подключите наушники к телевизору, как показано на следующем рисунке.

**ПРИМЕЧАНИЕ**

При подключении наушников элементы меню настройки аудио становятся недоступными. Если при подключенных наушниках изменить режим AV MODE, изменение будет касаться только изображения, но не звука. (в зависимости от модели) При подключенных наушниках оптический выход цифрового аудиосигнала недоступен. Сопротивление наушников: 16 Ом
Максимальная мощность звука наушников: 9 мВт до 15 мВт
Гнездо наушников: 0,35 см

Қазақша

Құлақаспап сигналдарын теледидардан сыртқы құрылғыға жібереді. Келесі суретте көрсетілгендей сыртқы құрылғы мен теледидарды құлақаспаппен жалғаңыз.

**ЕСКЕРТПЕ**

AUDIO (Дыбыс) мәзірінің тармақтары құлақаспап жалғанғанда өшіріледі. Құлақаспапты жалғап, AV режимін өзгерткенде, өзгертулер дыбысқа емес, тек бейнеге қатысты болады. (Үлгіге байланысты) Оптикалық сандық дыбыс шығысы құлақаспап жалғанғанда өшіріледі. Құлақаспаптың толық кедергісі: 16 Ω
Құлақаспаптың ең жоғарғы дыбыс шығысы мөлшері: 9-15 мВт
Құлақаспап ұясының өлшемі: 0,35 см

Українська

Забезпечує передачу на зовнішній пристрій сигналу навушників із телевізора. Під'єднайте зовнішній пристрій до телевізора за допомогою навушників, як зображено на малюнку.



ПРИМІТКА

У режимі навушників пункти меню “ЗВУК” вимкнено.

Якщо з підключеними навушниками змінити режим аудіо-відео сигналу, ці зміни буде застосовано лише до відео, але не до звуку. (залежно від моделі)

У режимі навушників оптичний цифровий аудіовихід недоступний.

Опір навушників: 16 Ом

Максимальна потужність звуку на виході в навушниках: від 9 мВт до 15 мВт
Розмір роз'єму навушників: 0,35 см

Подключение при помощи Euro Scart

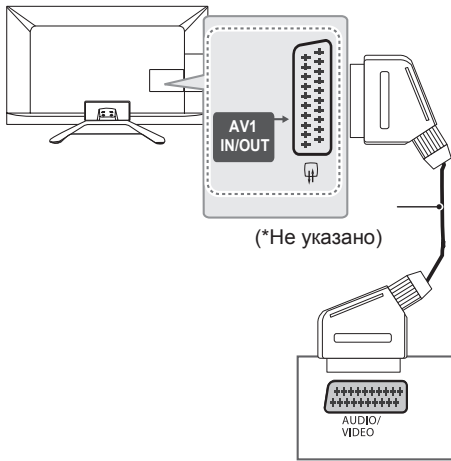

Русский

Для передачи аналоговых видео- и аудиосигналов от внешнего устройства на телевизор подключите внешнее устройство к телевизору с помощью кабеля Euro Scart, как показано на следующем рисунке.

Текущий режим ввода \ Тип выхода	AV1 (ТВ-выход ¹)
Цифровое ТВ	Цифровое ТВ
Аналоговое ТВ, AV	Аналоговое ТВ
Компонентный	
HDMI	

1 ТВ-выход. Вывод аналогового или цифрового ТВ-сигнала.



ПРИМЕЧАНИЕ

Используемый кабель Scart Euro должен иметь защиту сигнала.

При просмотре цифрового ТВ в режиме 3D-изображения только выходные сигналы 2D могут выводиться через кабель SCART. (Только для моделей с поддержкой 3D)

Қазақша

Бейне және дыбыс сигналдарын сыртқы құрылғыдан теледидарға жібереді. Келесі суретте көрсетілгендей, сыртқы құрылғы және теледидарды Euro Scart кабелі арқылы жалғаңыз.

Ағымдағы кіріс режимі \ Шығыс түрі	AV1 (TV Out ¹)
Сандық ТД	Сандық ТД
Analogue TV, AV	Аналогтық ТД
Component	
HDMI	

1 ТД шығысы : Analogue TV немесе Digital TV сигналдарын шығарады.



ЕСКЕРТПЕ

Кез келген Евро «Scart» кабелі сигналдан қорғалған болу керек.

Сандық теледидарды 3D бейне режимінде көргенде, 2D шығыс сигналдары SCART кабелі арқылы шығарылады. (Тек 3D үлгілерінде)

Українська

Передає на телевізор аудіо- та відеосигнали із зовнішнього пристрою. З'єднайте зовнішній пристрій і телевізор за допомогою кабелю Euro Scart так, як це показано на малюнку.

Поточний режим вхідного сигналу \ Тип виходу	АВ1 (телевізійний вихід ¹)
Цифрове ТБ	Цифрове ТБ
Аналогове ТБ, аудіовідео	Аналогове ТБ
Компонентний	
HDMI	

- 1 Телевізійний вихід: виведення аналогових або цифрових телесигналів.

ПРИМІТКА

Кабель Euro Scart має бути екранований для захисту сигналу.
У разі перегляду цифрового телеканалу в режимі 3D лише вихідні 2D-сигнали надсилатимуться за допомогою кабелю SCART. (тільки для моделей із підтримкою режиму 3D).

Русский

Подключите к телевизору различные внешние устройства и переключайте режимы источников для выбора внешнего устройства. Для получения дополнительной информации о подключении внешнего устройства см. руководства пользователя каждого устройства. Допустимо подключение следующих внешних устройств: ресиверов HD, DVD-проигрывателей, видеомагнитофонов, аудиосистем, устройств хранения данных USB, ПК, игровых приставок и других внешних устройств.

ПРИМЕЧАНИЕ

Процесс подключения внешнего устройства отличается в зависимости от модели.

Подключите внешние устройства независимо от порядка расположения разъемов телевизора.

При записи телевизионной передачи с помощью устройства записи DVD или видеомагнитофона проверьте, что входной телевизионный сигнал поступает на вход телевизора через устройство записи DVD или видеомагнитофон. Для получения дополнительной информации о записи см. руководство пользователя подключенного устройства.

Инструкции по эксплуатации см. в документации внешнего устройства.

При подключении к телевизору игровой приставки используйте кабель, который поставляется в комплекте игровой приставки.

В режиме РС (ПК) может наблюдаться шум, из-за выбранного разрешения, частоты вертикальной развертки, контрастности или яркости. При возникновении помех выберите для выхода РС другое разрешение, измените частоту обновления или отрегулируйте яркость и контрастность в меню PICTURE (КАРТИНКА) так, чтобы изображение стало четким.

В режиме РС (ПК) некоторые настройки разрешения экрана могут не работать должным образом в зависимости от видеоплаты.

Қазақша

Теледидарға әр түрлі сыртқы құрылғыларды жалғап, сыртқы құрылғыны таңдау үшін, кіріс сигналы режимдерін ауыстырып қосыңыз. Құрылғының сыртқы қосылымы туралы қосымша ақпарат алу үшін әр құрылғымен бірге берілетін нұсқаулықты қараңыз. Қолдануға болатын сыртқы құрылғылар: HD ресиверлері, DVD ойнатқыштары, бейнемагнитофондар, дыбыстық жүйелер, USB жад құрылғылары, компьютерлер, ойын құрылғылары және басқа да сыртқы құрылғылар.

**ЕСКЕРТПЕ**

Сыртқы құрылғыны жалғау түрі үлгіге қарай әртүрлі болуы мүмкін. Теледидарға сыртқы құрылғыларды теледидар портының ретіне қарамастан жалғаңыз. Егер теледидар бағдарламасын DVD рекордеріне немесе бейнемагнитофонға жазсаңыз, теледидардың сигнал кіріс кабелін теледидарға міндетті түрде DVD рекордері немесе бейнемагнитофон арқылы жалғаңыз. Жазу туралы қосымша ақпаратты жалғанған құрылғының нұсқаулығынан қараңыз. Пайдалану туралы нұсқауларды сыртқы құрылғының нұсқаулығынан қараңыз. Ойын құрылғысын теледидарға жалғаған кезде, құрылғымен бірге жабдықталған кабельді қолданыңыз. Компьютер режимінде ажыратымдылық, тік өрнек, түс контрасты немесе жарықтыққа байланысты кедергілер тууы мүмкін. Шу бар болса, компьютер шығысын басқа ажыратымдылыққа немесе жаңалау жиілігін басқа жиілікке өзгертіңіз немесе PICTURE (CYPET) мәзіріндегі жарықтық және түс контрастын бейне таза болғанға дейін реттеңіз. Компьютер режимінде кейбір ажыратымдылық параметрлері графикалық тақтаға байланысты дұрыс жұмыс істемеуі мүмкін.

Українська

До телевізора можна під'єднувати різні зовнішні пристрої; щоб вибрати зовнішній пристрій, слід змінити режим вхідного сигналу. Детальніше про під'єднання зовнішнього пристрою читайте в інструкції з використання кожного пристрою. Доступні такі зовнішні пристрої: приймачі високої чіткості, DVD-програвачі, відеомагнітофони, аудіосистеми, USB-накопичувачі, ПК, ігрові пристрої та інші зовнішні пристрої.

**ПРИМІТКА**

Спосіб під'єднання зовнішнього пристрою може бути дещо іншим залежно від моделі. Під'єднувати зовнішні пристрої до телевізора можна не зважаючи на порядок роз'ємів телевізора. Щоб записувати телевізійні програми на DVD-програвач або відеомагнітофон, під'єднайте кабель вхідного сигналу до пристрою запису, а пристрій – до телевізора. Детальніше про запис читайте в посібнику користувача під'єданого пристрою. Інструкції з експлуатації читайте в посібнику користувача зовнішнього пристрою. Під'єднуючи ігровий пристрій до телевізора, використовуйте кабель, який додається в комплекті з ігровим пристроєм. У режимі комп'ютера можуть спостерігатися шуми, що пов'язано з налаштуванням роздільної здатності, вертикальної частоти, контрастності чи яскравості. У такому разі виберіть для сигналу комп'ютера іншу роздільну здатність, змініть частоту оновлення або відрегулюйте яскравість і контрастність у меню “ЗОБРАЖЕННЯ”, щоб зображення стало чітким. У режимі комп'ютера деякі налаштування роздільної здатності можуть не спрацювати належним чином залежно від відеокарті.

ТЕХНИЧЕСКИЕ ХАРАКТЕРИСТИКИ

Технические характеристики Продукта могут быть изменены без предварительного уведомления, в связи с модификацией Продукта.

МОДЕЛИ		32LA62**	39LA62**	42LA62**
		32LA6208-ZA 32LA620S-ZA 32LA620V-ZA 32LA6218-ZD 32LA621S-ZD 32LA621V-ZD	39LA6208-ZA 39LA620S-ZA 39LA620V-ZA 39LA6218-ZD 39LA621S-ZD 39LA621V-ZD	42LA6208-ZA 42LA620S-ZA 42LA620V-ZA 42LA6218-ZD 42LA621S-ZD 42LA621V-ZD
Размеры (Ш x В x Г)	С подставкой (мм)	733 x 499 x 242	890 x 592 x 294	964 x 631 x 294
	Без подставки (мм)	733 x 444 x 78	890 x 530 x 78	964 x 573 x 78
Вес	С подставкой (кг)	7.6	10.7	11.8
	Без подставки (кг)	6.4	8.9	10
Требования по вольтажу (напряжению)		AC 100-240 V (B) ~ 50 / 60 Hz (Гц)	AC 100-240 V (B)~ 50 / 60 Hz (Гц)	AC 100-240 V (B)~ 50 / 60 Hz (Гц)
Потребляемая мощность		80 W (Вт)	110 W (Вт)	110 W (Вт)
МОДЕЛИ		47LA62**	50LA62**	55LA62**
		47LA6208-ZA 47LA620S-ZA 47LA620V-ZA 47LA6218-ZD 47LA621S-ZD 47LA621V-ZD	50LA6208-ZA 50LA620S-ZA 50LA620V-ZA 50LA6218-ZD 50LA621S-ZD 50LA621V-ZD	55LA6208-ZA 55LA620S-ZA 55LA620V-ZA 55LA6218-ZD 55LA621S-ZD 55LA621V-ZD
Размеры (Ш x В x Г)	С подставкой (мм)	1076 x 695x 327	1131 x 725 x 327	1246 x 803 x 343
	Без подставки (мм)	1076 x 637 x 79.4	1131 x 667 x 80.9	1246 x 732 x 77.2
Вес	С подставкой (кг)	15.6	17	21.5
	Без подставки (кг)	13.1	14.5	18.7
Требования по вольтажу (напряжению)		AC 100-240 V (B)~ 50 / 60 Hz (Гц)	AC 100-240 V (B)~ 50 / 60 Hz (Гц)	AC 100-240 V (B)~ 50 / 60 Hz (Гц)
Потребляемая мощность		130 W (Вт)	140 W (Вт)	160 W (Вт)
		60LA62**	47LA71**	55LA71**
		60LA6208-ZA 60LA620S-ZA 60LA620V-ZA 60LA6218-ZD 60LA621S-ZD 60LA621V-ZD	47LA7108-ZA 47LA710S-ZA 47LA710V-ZA	55LA7108-ZA 55LA710S-ZA 55LA710V-ZA
Размеры (Ш x В x Г)	С подставкой (мм)	1355 x 865 x 343	1069 x 695 x 327	1239 x 802 x 343
	Без подставки (мм)	1355 x 793 x 65.3	1069 x 637 x 35	1239 x 728 x 41.9
Вес	С подставкой (кг)	25.9	17.2	22.8
	Без подставки (кг)	23.1	14.7	19.9
Требования по вольтажу (напряжению)		AC 100-240 V (B)~ 50 / 60 Hz (Гц)	AC 100-240 V (B)~ 50 / 60 Hz (Гц)	AC 100-240 V (B)~ 50 / 60 Hz (Гц)
Потребляемая мощность		180 W (Вт)	120 W (Вт)	140 W (Вт)

B-14 ТЕХНИЧЕСКИЕ ХАРАКТЕРИСТИКИ

		32LA64**	42LA64**	47LA64**
		МОДЕЛИ	32LA6400-ZA 32LA6408-ZA 32LA640S-ZA 32LA640V-ZA 32LA6418-ZB 32LA641S-ZB 32LA641V-ZB 32LA6418-ZC 32LA641S-ZC 32LA641V-ZC 32LA6448-ZA 32LA644S-ZA 32LA644V-ZA 32LA6458-ZC 32LA645S-ZC 32LA645V-ZC	42LA6400-ZA 42LA6408-ZA 42LA640S-ZA 42LA640V-ZA 42LA6418-ZB 42LA641S-ZB 42LA641V-ZB 42LA6418-ZC 42LA641S-ZC 42LA641V-ZC 42LA6448-ZA 42LA644S-ZA 42LA644V-ZA 42LA6458-ZC 42LA645S-ZC 42LA645V-ZC
Размеры (Ш x В x Г)	С подставкой (мм)	743 x 518 x 241	973 x 652 x 294	1086 x 711 x 327
	Без подставкой (мм)	743 x 461 x 36.4	973 x 591 x 36.3	1086 x 654 x 36.3
Вес	С подставкой (кг)	9.2	14.2	17.5
	Без подставкой (кг)	8	12.4	15
Требования по вольтажу (напряжению)		AC 100-240 V (В)~ 50 / 60 Hz (Гц)	AC 100-240 V (В)~ 50 / 60 Hz (Гц)	AC 100-240 V (В)~ 50 / 60 Hz (Гц)
Потребляемая мощность		90 W (Вт)	110 W (Вт)	120 W (Вт)
		50LA64**	55LA64**	60LA64**
		МОДЕЛИ	50LA6400-ZA 50LA6408-ZA 50LA640S-ZA 50LA640V-ZA 50LA6418-ZB 50LA641S-ZB 50LA641V-ZB 50LA6418-ZC 50LA641S-ZC 50LA641V-ZC 50LA6448-ZA 50LA644S-ZA 50LA644V-ZA 50LA6458-ZC 50LA645S-ZC 50LA645V-ZC	55LA6400-ZA 55LA6408-ZA 55LA640S-ZA 55LA640V-ZA 55LA6418-ZB 55LA641S-ZB 55LA641V-ZB 55LA6418-ZC 55LA641S-ZC 55LA641V-ZC 55LA6448-ZA 55LA644S-ZA 55LA644V-ZA 55LA6458-ZC 55LA645S-ZC 55LA645V-ZC
Размеры (Ш x В x Г)	С подставкой (мм)	1137 x 732 x 327	1260 x 821 x 343	1393 x 888 x 343
	Без подставкой (мм)	1137 x 677 x 37.2	1260 x 753 x 36.3	1393 x 834 x 41.4
Вес	С подставкой (кг)	19.2	24.2	29.7
	Без подставкой (кг)	16.7	21.5	27
Требования по вольтажу (напряжению)		AC 100-240 V (В)~ 50 / 60 Hz (Гц)	AC 100-240 V (В)~ 50 / 60 Hz (Гц)	AC 100-240 V (В)~ 50 / 60 Hz (Гц)
Потребляемая мощность		130 W (Вт)	140 W (Вт)	180 W (Вт)

МОДЕЛИ		32LA66**	42LA66**	47LA66**
		32LA6608-ZA 32LA660S-ZA 32LA660V-ZA 32LA6628-ZC 32LA662S-ZC 32LA662V-ZC 32LA6678-ZB 32LA667S-ZB 32LA667V-ZB 32LA6698-ZE 32LA669S-ZE 32LA669V-ZE	42LA6608-ZA 42LA660S-ZA 42LA660V-ZA 42LA6628-ZC 42LA662S-ZC 42LA662V-ZC 42LA6678-ZB 42LA667S-ZB 42LA667V-ZB 42LA6698-ZE 42LA669S-ZE 42LA669V-ZE	47LA6608-ZA 47LA660S-ZA 47LA660V-ZA 47LA6628-ZC 47LA662S-ZC 47LA662V-ZC 47LA6678-ZB 47LA667S-ZB 47LA667V-ZB 47LA6698-ZE 47LA669S-ZE 47LA669V-ZE
Размеры (Ш x В x Г)	С подставкой (мм)	725 x 501 x 241	957 x 635 x 294	1069 x 695 x 327
	Без подставкой (мм)	725 x 443 x 37.1	957 x 574 x 35	1069 x 637 x 35
Вес	С подставкой (кг)	8.7	14.3	17.2
	Без подставкой (кг)	7.5	12.4	14.7
Требования по вольтажу (напряжению)		AC 100-240 V (В)~ 50 / 60 Hz (Гц)	AC 100-240 V (В)~ 50 / 60 Hz (Гц)	AC 100-240 V (В)~ 50 / 60 Hz (Гц)
Потребляемая мощность		90 W (Вт)	110 W (Вт)	120 W (Вт)
МОДЕЛИ		50LA66**	55LA66**	42LN61**
		50LA6608-ZA 50LA660S-ZA 50LA660V-ZA 50LA6628-ZC 50LA662S-ZC 50LA662V-ZC 50LA6678-ZB 50LA667S-ZB 50LA667V-ZB 50LA6698-ZE 50LA669S-ZE 50LA669V-ZE	55LA6608-ZA 55LA660S-ZA 55LA660V-ZA 55LA6628-ZC 55LA662S-ZC 55LA662V-ZC 55LA6678-ZB 55LA667S-ZB 55LA667V-ZB 55LA6698-ZE 55LA669S-ZE 55LA669V-ZE	42LN6108-ZB 42LN610S-ZB 42LN610V-ZB 42LN6138-ZB 42LN613S-ZB 42LN613V-ZB
Размеры (Ш x В x Г)	С подставкой (мм)	1129 x 730 x 326	1238 x 802 x 343	964 x 631 x 294
	Без подставкой (мм)	1129 x 672 x 37.2	1238 x 733 x 35.2	964 x 573 x 78
Вес	С подставкой (кг)	19.8	22.7	11.8
	Без подставкой (кг)	17.3	20	10.0
Требования по вольтажу (напряжению)		AC 100-240 V (В)~ 50 / 60 Hz (Гц)	AC 100-240 V (В)~ 50 / 60 Hz (Гц)	AC 100-240 V (В)~ 50 / 60 Hz (Гц)
Потребляемая мощность		130 W (Вт)	140 W (Вт)	110 W
МОДЕЛИ		47LN61**	32LN65**	42LN65**
		47LN6108-ZB 47LN610S-ZB 47LN610V-ZB 47LN6138-ZB 47LN613S-ZB 47LN613V-ZB	32LN6558-ZD 32LN655S-ZD 32LN655V-ZD	42LN6558-ZD 42LN655S-ZD 42LN655V-ZD
Размеры (Ш x В x Г)	С подставкой (мм)	1076 x 695 x 327	725 x 501 x 241	957 x 635 x 294
	Без подставкой (мм)	1076 x 637 x 79.4	725 x 443 x 37.1	957 x 574 x 35
Вес	С подставкой (кг)	15.0	8.7	14.3
	Без подставкой (кг)	12.8	7.5	12.4
Требования по вольтажу (напряжению)		AC 100-240 V (В)~ 50 / 60 Hz (Гц)	AC 100-240 V (В)~ 50 / 60 Hz (Гц)	AC 100-240 V (В)~ 50 / 60 Hz (Гц)
Потребляемая мощность		130 W (Вт)	90 W (Вт)	110 W (Вт)

B-16 ТЕХНИЧЕСКИЕ ХАРАКТЕРИСТИКИ

МОДЕЛИ		42LA69**	47LA69**	55LA69**		
		42LA6908-ZA	47LA6908-ZA	55LA6908-ZA		
		42LA690S-ZA	47LA690S-ZA	55LA690S-ZA		
		42LA690V-ZA	47LA690V-ZA	55LA690V-ZA		
		42LA6908-ZB	47LA6908-ZB	55LA6908-ZB		
		42LA690S-ZB	47LA690S-ZB	55LA690S-ZB		
		42LA690V-ZB	47LA690V-ZB	55LA690V-ZB		
		42LA6918-ZA	47LA6918-ZA	55LA6918-ZA		
		42LA691S-ZA	47LA691S-ZA	55LA691S-ZA		
		42LA691V-ZA	47LA691V-ZA	55LA691V-ZA		
42LA6928-ZC	47LA6928-ZC	55LA6928-ZC				
42LA692S-ZC	47LA692S-ZC	55LA692S-ZC				
42LA692V-ZC	47LA692V-ZC	55LA692V-ZC				
Размеры (Ш x В x Г)	С подставкой (мм)	951 x 634 x 269	1063 x 697 x 269	1233 x 793 x 316		
	Без подставкой (мм)	951 x 564 x 34.5	1063 x 627 x 34.5	1233 x 723 x 34.7		
Вес	С подставкой (кг)	14.3	16.7	22.8		
	Без подставкой (кг)	12.2	14.6	20.0		
Требования по напряжению (напряжению)		AC 100-240 V (В)- 50 / 60 Hz (Гц)	AC 100-240 V (В)- 50 / 60 Hz (Гц)	AC 100-240 V (В)- 50 / 60 Hz (Гц)		
Потребляемая мощность		110 W (Вт)	120 W (Вт)	140 W (Вт)		
МОДЕЛИ		42LA74**	47LA74**	55LA74**		
		42LA7408-ZA	47LA7408-ZA	55LA7408-ZA		
		42LA740S-ZA	47LA740S-ZA	55LA740S-ZA		
		42LA740V-ZA	47LA740V-ZA	55LA740V-ZA		
		42LA7408-ZB	47LA7408-ZB	55LA7408-ZB		
		42LA740S-ZB	47LA740S-ZB	55LA740S-ZB		
		42LA740V-ZB	47LA740V-ZB	55LA740V-ZB		
		42LA7418-ZA	47LA7418-ZA	55LA7418-ZA		
		42LA741S-ZA	47LA741S-ZA	55LA741S-ZA		
		42LA741V-ZA	47LA741V-ZA	55LA741V-ZA		
Размеры (Ш x В x Г)	С подставкой (мм)	951 x 634 x 269	1063 x 697 x 269	1233 x 793 x 316		
	Без подставкой (мм)	951 x 564 x 34.5	1063 x 627 x 34.5	1233 x 723 x 34.7		
Вес	С подставкой (кг)	14.3	16.7	22.8		
	Без подставкой (кг)	12.2	14.6	20.0		
Требования по напряжению (напряжению)		AC 100-240 V (В)- 50 / 60 Hz (Гц)	AC 100-240 V (В)- 50 / 60 Hz (Гц)	AC 100-240 V (В)- 50 / 60 Hz (Гц)		
Потребляемая мощность		110 W (Вт)	120 W (Вт)	140 W (Вт)		
МОДЕЛИ		60LA74**	32LN57**	39LN57**		
		60LA7408-ZA	32LN5708-ZE	32LN577S-ZK	39LN5708-ZE	39LN577V-ZK
		60LA740S-ZA	32LN570S-ZE	32LN577V-ZK	39LN570S-ZE	39LN5788-ZE
		60LA740V-ZA	32LN570V-ZE	32LN5788-ZE	39LN570V-ZE	39LN578S-ZE
		60LA7408-ZB	32LN5758-ZE	32LN578S-ZE	39LN5758-ZE	39LN578V-ZE
		60LA740S-ZB	32LN575S-ZE	32LN578V-ZE	39LN575S-ZE	
		60LA740V-ZB	32LN575V-ZE		39LN575V-ZE	
		60LA7418-ZA	32LN5757-ZE		39LN5757-ZE	
		60LA741S-ZA	32LN575R-ZE		39LN575R-ZE	
		60LA741V-ZA	32LN575U-ZE		39LN575U-ZE	
	32LN5778-ZK		39LN5778-ZK			
			39LN577S-ZK			
Размеры (Ш x В x Г)	С подставкой (мм)	1352 x 848 x 316	738 x 502 x 242	894 x 595 x 294		
	Без подставкой (мм)	1352 x 794 x 59.9	738 x 449 x 79	894 x 537 x 79		
Вес	С подставкой (кг)	27.6	7.6	10.4		
	Без подставкой (кг)	24.8	7.0	8.6		
Требования по напряжению (напряжению)		AC 100-240 V (В)- 50 / 60 Hz (Гц)	AC 100-240 V (В)- 50 / 60 Hz (Гц)	AC 100-240 V (В)- 50 / 60 Hz (Гц)		
Потребляемая мощность		180 W (Вт)	80 W (Вт)	100 W (Вт)		

МОДЕЛИ		32LN57**	39LN57**	42LN57**
		32LN5707-ZA 32LN5708-ZA 32LN570R-ZA 32LN570S-ZA 32LN570U-ZA 32LN570V-ZA	39LN5707-ZA 39LN5708-ZA 39LN570R-ZA 39LN570S-ZA 39LN570U-ZA 39LN570V-ZA	42LN5707-ZA 42LN5708-ZA 42LN570R-ZA 42LN570S-ZA 42LN570U-ZA 42LN570V-ZA
Размеры (Ш x В x Г)	С подставкой (мм)	738 x 497 x 207	894 x 587 x 236	968 x 629 x 236
	Без подставкой (мм)	738 x 449 x 79	894 x 537 x 79	968 x 579 x 79
Вес	С подставкой (кг)	7.0	9.7	10.7
	Без подставкой (кг)	6.4	8.6	9.6
Требования по вольтажу (напряжению)		AC 100-240 V (В)~ 50 / 60 Hz (Гц)	AC 100-240 V (В)~ 50 / 60 Hz (Гц)	AC 100-240 V (В)~ 50 / 60 Hz (Гц)
Потребляемая мощность		80 W (Вт)	100 W (Вт)	110 W (Вт)
МОДЕЛИ		47LN57**	50LN57**	55LN57**
		47LN5707-ZA 47LN5708-ZA 47LN570R-ZA 47LN570S-ZA 47LN570U-ZA 47LN570V-ZA	50LN5707-ZA 50LN5708-ZA 50LN570R-ZA 50LN570S-ZA 50LN570U-ZA 50LN570V-ZA	55LN5707-ZA 55LN5708-ZA 55LN570R-ZA 55LN570S-ZA 55LN570U-ZA 55LN570V-ZA
Размеры (Ш x В x Г)	С подставкой (мм)	1080 x 694 x 264	1136 x 727 x 264	1250 x 790 x 297
	Без подставкой (мм)	1080 x 642 x 80.5	1136 x 673 x 82.1	1250 x 737 x 79.1
Вес	С подставкой (кг)	14.5	15.6	21.2
	Без подставкой (кг)	13.1	14.2	19.1
Требования по вольтажу (напряжению)		AC 100-240 V (В)~ 50 / 60 Hz (Гц)	AC 100-240 V (В)~ 50 / 60 Hz (Гц)	AC 100-240 V (В)~ 50 / 60 Hz (Гц)
Потребляемая мощность		130 W (Вт)	140 W (Вт)	160 W (Вт)
МОДЕЛИ		60LN57**	47LN57**	50LN57**
		60LN5707-ZA 60LN5708-ZA 60LN570R-ZA 60LN570S-ZA 60LN570U-ZA 60LN570V-ZA	47LN5708-ZE 47LN570S-ZE 47LN570V-ZE 47LN5758-ZE 47LN575S-ZE 47LN575V-ZE 47LN5757-ZE	47LN575R-ZE 47LN575U-ZE 47LN5778-ZK 47LN577S-ZK 47LN577V-ZK 47LN5788-ZE 47LN578S-ZE 47LN578V-ZE
Размеры (Ш x В x Г)	С подставкой (мм)	1359 x 852 x 297	1080 x 701 x 327	1136 x 732 x 327
	Без подставкой (мм)	1359 x 799 x 67.2	1080 x 642 x 80.5	1136 x 673 x 82.1
Вес	С подставкой (кг)	26.3	15.9	16.8
	Без подставкой (кг)	24.2	13.4	14.2
Требования по вольтажу (напряжению)		AC 100-240 V (В)~ 50 / 60 Hz (Гц)	AC 100-240 V (В)~ 50 / 60 Hz (Гц)	AC 100-240 V (В)~ 50 / 60 Hz (Гц)
Потребляемая мощность		200 W (Вт)	130 W (Вт)	140 W (Вт)
МОДЕЛИ		55LN57**	60LN57**	32LN61**
		55LN5708-ZE 55LN570S-ZE 55LN570V-ZE 55LN5758-ZE 55LN575S-ZE 55LN575V-ZE 55LN5788-ZE 55LN578S-ZE 55LN578V-ZE	60LN5708-ZE 60LN570S-ZE 60LN570V-ZE 60LN5758-ZE 60LN575S-ZE 60LN575V-ZE 60LN5757-ZE	60LN575R-ZE 60LN575U-ZE 60LN5778-ZK 60LN577S-ZK 60LN577V-ZK 60LN5788-ZE 60LN578S-ZE 60LN578V-ZE
Размеры (Ш x В x Г)	С подставкой (мм)	1250 x 804 x 343	1359 x 867 x 343	733 x 499 x 242
	Без подставкой (мм)	1250 x 737 x 79.1	1359 x 799 x 67.2	733 x 444 x 78
Вес	С подставкой (кг)	21.9	27.0	7.6
	Без подставкой (кг)	19.1	24.2	6.4
Требования по вольтажу (напряжению)		AC 100-240 V (В)~ 50 / 60 Hz (Гц)	AC 100-240 V (В)~ 50 / 60 Hz (Гц)	AC 100-240 V (В)~ 50 / 60 Hz (Гц)
Потребляемая мощность		160 W (Вт)	200 W (Вт)	80 W (Вт)

B-18 ТЕХНИЧЕСКИЕ ХАРАКТЕРИСТИКИ

МОДЕЛИ		32LN57**	39LN57**	42LN57**
		32LN5708-ZE	39LN5708-ZE	42LN5708-ZE
		32LN570S-ZE	39LN570S-ZE	42LN570S-ZE
		32LN570V-ZE	39LN570V-ZE	42LN570V-ZE
		32LN5758-ZE	39LN5758-ZE	42LN5758-ZE
		32LN575S-ZE	39LN575S-ZE	42LN575S-ZE
		32LN575V-ZE	39LN575V-ZE	42LN575V-ZE
		32LN5778-ZK	39LN5778-ZK	42LN5778-ZK
		32LN577S-ZK	39LN577S-ZK	42LN577S-ZK
		32LN577V-ZK	39LN577V-ZK	42LN577V-ZK
		32LN5788-ZE	39LN5788-ZE	42LN5788-ZE
		32LN578S-ZE	39LN578S-ZE	42LN578S-ZE
		32LN578V-ZE	39LN578V-ZE	42LN578V-ZE
Размеры (Ш x В x Г)	С подставкой (мм)	738 x 502 x 242	894 x 595 x 294	968 x 637 x 294
	Без подставкой (мм)	738 x 449 x 79	894 x 537 x 79	968 x 579 x 79
Вес	С подставкой (кг)	7.6	10.4	11.4
	Без подставкой (кг)	7.0	8.6	9.6
Требования по вольтажу (напряжению)		AC 100-240 V (В)- 50 / 60 Hz (Гц)	AC 100-240 V (В)- 50 / 60 Hz (Гц)	AC 100-240 V (В)- 50 / 60 Hz (Гц)
Потребляемая мощность		80 W (Вт)	100 W (Вт)	110 W (Вт)
МОДЕЛИ		47LN57**	50LN57**	55LN57**
		47LN5708-ZE	50LN5708-ZE	55LN5708-ZE
		47LN570S-ZE	50LN570S-ZE	55LN570S-ZE
		47LN570V-ZE	50LN570V-ZE	55LN570V-ZE
		47LN5758-ZE	50LN5758-ZE	55LN5758-ZE
		47LN575S-ZE	50LN575S-ZE	55LN575S-ZE
		47LN575V-ZE	50LN575V-ZE	55LN575V-ZE
		47LN5778-ZK	50LN5778-ZK	55LN5778-ZK
		47LN577S-ZK	50LN577S-ZK	55LN577S-ZK
		47LN577V-ZK	50LN577V-ZK	55LN577V-ZK
		47LN5788-ZE	50LN5788-ZE	55LN5788-ZE
		47LN578S-ZE	50LN578S-ZE	55LN578S-ZE
		47LN578V-ZE	50LN578V-ZE	55LN578V-ZE
Размеры (Ш x В x Г)	С подставкой (мм)	1080 x 701 x 327	1136 x 732 x 327	1250 x 804 x 343
	Без подставкой (мм)	1080 x 642 x 80.5	1136 x 673 x 82.1	1250 x 737 x 79.1
Вес	С подставкой (кг)	15.6	16.8	21.9
	Без подставкой (кг)	13.1	14.2	19.1
Требования по вольтажу (напряжению)		AC 100-240 V (В)- 50 / 60 Hz (Гц)	AC 100-240 V (В)- 50 / 60 Hz (Гц)	AC 100-240 V (В)- 50 / 60 Hz (Гц)
Потребляемая мощность		130 W (Вт)	140 W (Вт)	160 W (Вт)
МОДЕЛИ		60LN57**		
		60LN5708-ZE		
		60LN570S-ZE		
		60LN570V-ZE		
		60LN5758-ZE		
		60LN575S-ZE		
		60LN575V-ZE		
		60LN5778-ZK		
		60LN577S-ZK		
		60LN577V-ZK		
		60LN5788-ZE		
		60LN578S-ZE		
		60LN578V-ZE		
Размеры (Ш x В x Г)	С подставкой (мм)	1359 x 866 x 343		
	Без подставкой (мм)	1359 x 799 x 67.2		
Вес	С подставкой (кг)	27.0		
	Без подставкой (кг)	24.2		
Требования по вольтажу (напряжению)		AC 100-240 V (В)- 50 / 60 Hz (Гц)		
Потребляемая мощность		200 W (Вт)		

Размер САМ модуля (Ш x В x Г)		100.0 mm x 55.0 mm x 5.0 mm
Состояние окружающей среды	Рабочая температура	0 °С до 40 °С
	Влажность при экпл.	Менее 80 %
	Температура хранения	-20 °С до 60 °С
	Влажность при хранении	Менее 85 %
		Цифровое ТВ
Стандарт вещания	DVB-T(*DVB-T/T2) DVB-C DVB-S/S2	Аналоговое ТВ PAL/SECAM В/G/I/D/K SECAM L/L'
Диапазон	VHF (МВ), UHF (ДМВ) C-Band, Ku-Band	МВ: E2 до E12, ДМВ: E21 до E69, Кабельное: S1 до S20, HYPER: S21 до S47
Максимальное количество сохраняемых программ	DVB-S/S2: 6 000 DVB-T/T2/C и Аналоговые каналы: 1 500	
Волновое сопротивление ант.	75 Ω	

* : Только модели, поддерживающие DVB-T2

HDMI/DVI-DTV (поддерживаемые режимы)

Разрешение	Частота горизонтальной развертки (кГц)	Частота вертикальной развертки (кГц)
640X480	31.469 / 31.5	59.94 / 60
720X480	31.469 / 31.5	59.94 / 60
720X576	31.25 15.625	50 50
1280X720	37.500 44.96 / 45	50 59.94 / 60
1920X1080	33.72 / 33.75 28.125	59.94 / 60 25 / 50.00
	26.97 / 27	23.97 / 24
	33.716 / 33.75	29.976 / 30.00
	56.250	50
	67.43 / 67.5	59.94 / 60

HDMI/DVI-PC (поддерживаемые режимы)

Разрешение	Частота горизонтальной развертки (кГц)	Частота вертикальной развертки (кГц)
640 x 350	31.468	70.09
720 x 400	31.469	70.08
640 x 480	31.469	59.94
800 x 600	37.879	60.31
1024 x 768	48.363	60.00
1152 x 864	54.348	60.053
1360 x 768	47.712	60.015
1280 x 1024	63.981	60.020
1920 x 1080	67.5	60.00

Исключая 32LN57*U/ 32LN57*R/ 32LN57*7

Информация о Компонентном входе

Компонентный вход на ТВ	Y	P _B	P _R
-------------------------	---	----------------	----------------

Обозначение выхода на DVD плеере	Y	P _B	P _R
	Y	B-Y	R-Y
	Y	Cb	Cr
	Y	Pb	Pr

Сигнал	Компонент
480i/576i	О
480p/576p	О
720p/1080i	О
1080p	О (50 Hz / 60 Hz (Гц) только))

B-20 ТЕХНИЧЕСКИЕ ХАРАКТЕРИСТИКИ

Поддержка 3D режима

Следующие типы файлов автоматически определяются телевизором и переключают его в 3D режим.

Стандарты вещания 3D отличаются и определяются (задаются) вещателем.

Если режим 3D не включается автоматически, вы можете определить и задать режим просмотра 3D самостоятельно.

Форматы 3D, автоопределяемые телевизором				
Вход	Сигнал	Частота горизонтальной развертки (кГц)	Частота вертик. развертки (кГц)	Поддерживаемый формат 3D видео
HDMI	640 X 480	31.469 / 31.5	59.94 / 60	Горизонтальная или вертикальная анаморфная стереопара
		62.938 / 63		Кадровое пакетирование, Line Alternative
	480p	31.469 / 31.5		Горизонтальная или вертикальная анаморфная стереопара
		62.938 / 63		Кадровое пакетирование, Line Alternative
	576p	31.25	50	Горизонтальная или вертикальная анаморфная стереопара
		62.5		Кадровое пакетирование, Line Alternative
	720p	37.50	50	Горизонтальная или вертикальная анаморфная стереопара
		44.96 / 45	59.94 / 60	
		75	50	Кадровое пакетирование, Line Alternative
		89.91 / 90	59.94 / 60	
	1080i	28.125	50	Горизонтальная или вертикальная анаморфная стереопара
		33.72 / 33.75	59.94 / 60	
		56.25	50	Кадровое пакетирование, Field Alternative
		67.432 / 67.5	59.94 / 60	
	1080p	26.97 / 27	23.97 / 24	Горизонтальная или вертикальная анаморфная стереопара
		28.125	25	
		33.72 / 33.75	29.976 / 30	
		43.94 / 54	23.97 / 24	Кадровое пакетирование, Line Alternative
		56.25	25	
		67.432 / 67.5	29.976 / 30	
56.25		50		
67.432 / 67.5		59.94 / 60	Горизонтальная или вертикальная анаморфная стереопара	
USB	1080p	33.75	30	Горизонтальная или вертикальная анаморфная стереопара
DLNA	1080p	33.75	30	«Шахматная доска», MPO(Фото), JPS(Фото)
	Сигнал			Воспроизведение 3D формата
Цифр. ТВ (DTV)	Поддерживаемый тип кадра			Горизонтальная или вертикальная анаморфная стереопара

Форматы 3D, поддерживаемые телевизором				
Вход	Сигнал			Поддерживаемый формат 3D видео
	Разрешение	Частота горизонтальной развертки (кГц)	Частота вертик. развертки (кГц)	
Цифр. ТВ (DTV)	HD / SD	-	-	2D в 3D, Горизонтальная или вертикальная анаморфная стереопара
Аналог (CVBS/СКАРТ)	SD	-	-	
Компонентный	HD / SD	-	-	
HDMI- PC (ПК)	1024X768	48.36	60	2D в 3D, Горизонтальная или вертикальная анаморфная стереопара Checker Board, Frame Sequential, Row/ Column Interleaving
	1360X768	47.71		
	1920X1080	67.5	60	2D в 3D, Горизонтальная или вертикальная анаморфная стереопара Checker Board, Frame Sequential, Row/ Column Interleaving
	Другие	-		
HDMI - цифр. ТВ (DTV)	480P	31.5	60	2D в 3D, Горизонтальная или вертикальная анаморфная стереопара Checker Board, Frame Sequential, Row/ Column Interleaving
	576P	31.25	50	
	720p	37.5	50	
		45	60	
	1080i	28.12	50	2D в 3D, Горизонтальная или вертикальная анаморфная стереопара
		33.75	60	
	1080p	27	24	2D в 3D, Горизонтальная или вертикальная анаморфная стереопара Checker Board, Frame Sequential, Row/ Column Interleaving
		28.12	25	
		33.75	30	2D в 3D, Горизонтальная или вертикальная анаморфная стереопара Checker Board, Frame Sequential, Row/ Column Interleaving
		56.25	50	
67.5	60			
USB ,DLNA (Видео)	Under 704x480	-	-	2D в 3D
	Over 704x480 чересстрочная	-	-	2D в 3D, Горизонтальная или вертикальная анаморфная стереопара
	Over 704x480 прогрессивная	-	50 / 60	2D в 3D, Горизонтальная или вертикальная анаморфная стереопара Checker Board, Frame Sequential, Row/ Column Interleaving
	Over 704x480 прогрессивная	-	Другие	2D в 3D, Горизонтальная или вертикальная анаморфная стереопара Checker Board, Frame Sequential, Row/ Column Interleaving
USB, DLNA (Фото)	Under 320x240	-	-	2D в 3D
	Over 320x240	-	-	2D в 3D, Горизонтальная или вертикальная анаморфная стереопара
Miracast/Widi	1024X768p	-	30 / 60	2D в 3D, Горизонтальная или вертикальная анаморфная стереопара
	1280x720p	-	30 / 60	
	1920X1080p	-	30 / 60	
	Другие	-	-	2D в 3D





**Всю интересующую Вас информацию
Вы можете получить по бесплатным телефонным линиям
и на сайтах компании.**

Служба Поддержки Клиентов LG

Россия	8-800-200-76-76	http://www.lg.com
Беларусь	8-820-0071-1111	http://www.lg.com
Latvija	8-0200-201	http://www.lg.com
Lietuva	8-800-08-081	http://www.lg.com
Eesti	800-9990	http://www.lg.com
Україна	0-800-303-000	http://www.lg.com
Қазақстан	8-8000-805-805 <small>(для мобильных телефонов) 2255 (жылжымалы телефондар үшін)</small>	http://www.lg.com
Ўзбекистон	8-800-120-2222	http://www.lg.com
Кыргызстан	8-0000-710-005	http://www.lg.com
Moldova	00-800-0071-0005 <small>(Только для стационарных телефонов)</small>	http://www.lg.com

ЗВОНКИ БЕСПЛАТНЫЕ



Запишите название модели и серийный номер телевизора, которые расположены на задней крышке телевизора, на случай, если вам понадобится техническое обслуживание.

Артқы қақпақта орналасқан этикеткаға қарап, теледидардың моделінің аты мен сериялық номерін жазып алыңыз. Егер Сізге сервистік көмек керек болған жағдайда сатушыға осы ақпараттарды көрсетіңіз.

Запишіть назву моделі та серійний номер телевизора які розташовані на задній панелі телевизора, на випадок якщо вам знадобиться технічне обслуговування.

Model / Модель / МОДЕЛЬ _____
Serial number / Серийный номер /
Сериялық номер/ СЕРІЙНИЙ НОМЕР _____

DVB[®]
Digital Video
Broadcasting