



使用手冊

SXS 電冰箱

請在使用前，詳細閱讀此使用者手冊，
並存放在容易取得的地方以便參考。

GR-DP78N



MFL67653441

www.lg.com

目錄

介紹	登錄	3
	基本安全預防措施	3
	部件名稱	13
安裝	安放在何處	14
	門的拆卸	15
	門的重新安裝	16
	安裝給水管	16
	調整高度	17
操作	啓動	18
	調節溫度和功能	18
	調整溫度及顯示	19
	設定功能	20
	Hygiene Fresh+(鮮淨過濾)	21
	操作冰飲機	22
	門中門魔術空間	26
	層架	27
	乳製品放置區	27
	蛋盒	28
	除臭器(只適用於某些型號)	28
	冷凍室 / 冷藏室置物籃	28
	保鮮室	29
食物儲存的建議	食物的位置	30
	儲存食物	31
保養和維修	一般信息	32
	清洗	32
	Smart 自我診斷系統	33
	發現並解決問題	34
	舊設備之處理	37
	這是正常情況...	38



- 本產品僅使用110V / 60Hz的電壓
- 若您要在220V的地區使用，請購買高於2.0KVA的變壓器。

登錄

型號和序列號位于電冰箱冷藏室內殼或背面。

這些號碼對本電冰箱來說是唯一的，不適用於其他電冰箱。

您應在此處記錄這些信息，並保留這份指南作為您購買電冰箱的永久記錄。
請將發票粘貼此處。

購買日期 : _____
經銷商 : _____
經銷商地址 : _____
經銷商電話號碼 : _____
型號 : _____
序列號 : _____

基本安全預防措施

本指南包括許多重要安全資訊。請務必閱讀及遵守所有安全資訊。



此為安全提示符號，提醒您安全資訊，注意可能會危害您生命安裝或損壞產品的危險事物。所有安全資訊的前面都會加上安全提示符號及有害訊號文字危險，警告或小心。這些文字代表：

危險

若未遵守指示，將會發生人員傷亡。

警告

若未遵守指示，會發生人員傷亡。

小心

指出具急迫性的危險情況，若未避開則可能會發生輕微傷亡，或僅損壞產品。

所有安全資訊均將確認危險情況，告訴您如何降低受傷的機會，以及若未遵守指示可能會發生情況。

⚠ 警告

如要降低使用產品時發生火災，觸電或人員受傷的風險，應遵守基本安全預防事項，包括以下內容：

使用本裝置前，請閱讀所有指示內容。

1. 連接至電源時

應使用專用插座。

- 在同一插座使用多個裝置可能會引發火災。
- 漏電斷路器可能會損壞食物，飲水器可能會漏水。



勿使電源插頭的面朝上，或在冰箱背後加以擠壓。

水可能會流入或損壞插頭，而可能引發火災或觸電。

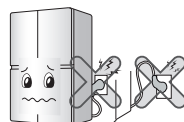

若在安裝時已取出電源插頭，在推動冰箱時，請避免擠壓電源線。

將裝置移離開牆邊時，小心勿纏繞或損壞電源線。

可能會發生火災或電擊。

勿彎折電源線或使得重物壓在上面，以免造成損壞。

可能會損壞電源線而引發火災或觸電。



勿延長或修改電源插頭長度。

會因為損及電源線或其他零件，而引發觸電或火災。

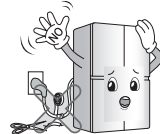

清潔，搬運或更換冰箱內部的燈泡時，請取下電源插頭。

- 可能會造成觸電或受傷。
- 更換冰箱內部的燈泡時，請確認未取下燈座內避免發生火花的橡膠環。



勿以濕手拉扯電線或接觸電源插頭。

可能會造成觸電或受傷。



除去電源插頭上的水份或灰塵，緊密插入插頭。

灰塵，水或不牢固的連接可能會引發火災或觸電。

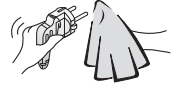

從電源插座取下電源線以進行清潔或其他需求。

可能會造成觸電或受傷。

取下電源插頭時，勿拉扯電線，而要握住插頭。

可能會引發觸電或短路而發生火災。



請確認電線有接地。

若您不瞭解接地說明或不清楚裝置是否已正確進行接地處理，請洽合格電工或維修人員。

不正確進行接地可能會造成斷電及觸電。

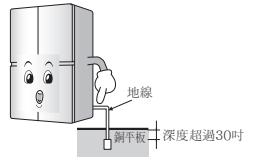

務必使用備接地專用插座。

使用延長線時，務必使用接地專用延長線。

可能會發生火災。

電源線或電源插頭損壞，或插座孔鬆動時請勿使用。

可能會引發觸電或短路而發生火災。



重新插入插頭前，請等待五分鐘或更長時間。

可能會引發冰箱故障。



如果電源線被損壞，必須由製造商或其服務代理商或有同樣資格的人員更換，以避免災禍。

2. 使用冰箱時

勿將重物或危險物品（有液體的容器）放在冰箱上。

開關冰箱門時可能會掉落，造成受傷，火災或觸電。



勿將冰箱放置在潮濕處，及可能會濺到水或雨水處。

電子零件絕緣處可能會變質，而造成漏電的情況。

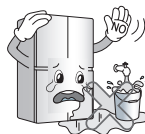

請勿攀附在冰箱門或門架上，或冷藏室或冷凍室的置物架上。

這可能會造成冰箱倒下或把手受損。特別注意的是，請避免讓幼童從事以上動作。

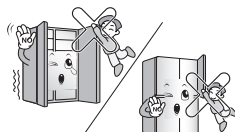

有水進入產品內部的電子零件時，請先拔下電源插頭，再連絡維修中心。

否則可能造成觸電或引起火災。

避免兒童進入本產品。

若孩童進入冰箱，可能會造成生命危險。

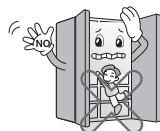

過度用力開關冰箱門，可能會造成存放在冰箱置物籃內的食品因震動而掉落，進而使得腳部受傷，因此請特別注意。

勿在冰箱附近使用或在冰箱裡存放可燃物物體，苯，酒精，藥物，LP氣體，噴霧劑或化學品。

可能會引發爆炸或火災。

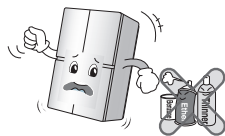

請勿使用烘乾機來乾燥內部，或是點燃蠟燭來消除異味。

可能會引發爆炸或火災。

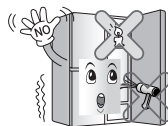

勿將藥物或教材放置在冰箱裡。

存放需要嚴格控制溫度的東西時，可能會變質或出現不可預期的反應，而造成危險。

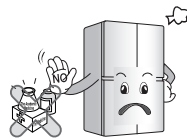

勿在冰箱附近使用可燃性噴霧劑。

可能會引發火災。

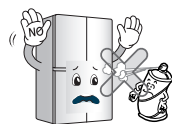

請安裝在遠離火源處，像是可燃性瓦斯外漏處。

可能會引發火災。

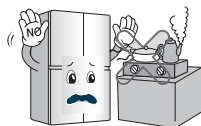

勿將花瓶，杯子，化妝品，藥物或有水容器放在冰箱上面。

打撞時可能會引發火災，觸電或受傷。

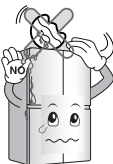

發生閃電，雷擊或長時間不使用時，請取下電源插頭。

可能會發生電擊或火災。

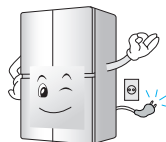

在檢查後使用浸在水裡的冰箱。

可能會引發觸電或火災。

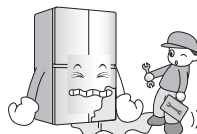

氣體外洩時，勿觸摸冰箱或插座，並且立即對房間進行通風的動作。

- 火星引起的爆炸可能會造成火災或灼傷。
- 由於此冰箱使用天然氣（異丁烷，R600a）為環保冷媒，即使是些許數量（70~90g）也具有可燃性。因運送，安裝或使用冰箱時嚴重損壞而造成氣體外洩，任何火花即可能會引發火災或灼傷。

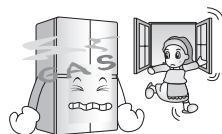

勿將水噴在冰箱內外側，或使苯或稀釋劑來清潔。

電子零件絕緣處變質，可能會引發觸電或火災。

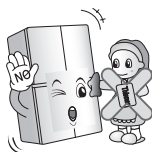

偵測到冰箱出現異味或煙霧時，請立即取下電源插頭並聯絡服務中心。

可能會引發火災。

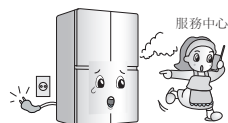

除合格人員外，任何人請勿自行拆解，維修或改變冰箱。

可能會受傷，觸電或引發火災。

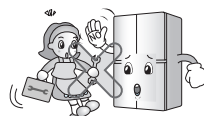

勿將本冰箱用在非家用的用途上（存放藥物或檢驗材料，在船上使用等）。

可能會意外引發火災，觸電，存放的材料變質或出現化學反應等危險。

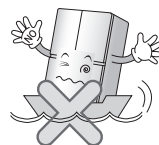

在拆裝或組裝冰箱門時，請小心冰箱門可能會掉落。

請勿將冰箱的置物架裝反。

置物架可能會掉落並造成人員受傷。

丟棄冰箱時，請將門內的裝配材料取出或拆下冰箱門，但應先將置物架留在原處，以免孩童輕易地攀爬進入。

可能會使得孩童鎖在裡面。



除非在有能負責其安全的旁人監督或指導的情況下，本產品不適合身心或感知有缺陷（包括孩童），或缺乏經驗和知識的人士使用。

請勿在門籃中擺放過多水瓶或容器。

從門籃取出水瓶或容器時，可能因施力過大而使門籃受損，或導致手遭周圍構造夾傷。

請監督孩童使用，確保他們不會玩弄本裝置。

將冰箱安置在堅固的水平地面上。

將冰箱放置在不穩定的場所，可能會因開關門的時候冰箱倒下而致死。

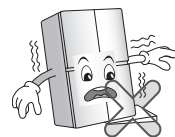

勿將手或金屬棒插入冷空氣出口，護蓋，冰箱底部，背後的耐熱柵（出風口）。

可能會造成觸電或受傷。



務必確定冰箱的位置，以便在安裝後插上插頭。

請勿在雙手潮濕時觸碰冷藏櫃中的食物或容器。

觸電危險。在安裝前請拔下冰箱的電線。否則可能會導致死亡或重傷。
若您出入口的門太窄以致冰箱無法通過，請拆下冰箱的門，再以側向通過。

請勿將雙手放入運作中的製冰器中。否則會造成您受傷。

請務必用雙手卸下保鮮隔板。
裝滿食物時，您可能會因重量過重而受傷。

卸下 / 重新組裝保鮮隔板時，請完全打開冰箱門。

您可以相同的方式卸下 / 重新組裝冷藏櫃。

請務必用雙手卸下保鮮隔板。（裝滿食物時，您可能會因重量過重而受傷。）

卸下 / 重新組裝冰箱保鮮隔板或蔬果保鮮隔板時，請完全打開冰箱的門。

請保持設備外部或內部結構的孔隙通風，並清除阻礙物。

請勿利用非製造商建議的機械裝置或其他方式來加速解凍程序。

請勿破壞冷媒迴路。

請勿在設備的食物儲存槽中使用電子設備，除非這些電子設備屬於製造商建議類型。

棄置設備中使用的冷媒及絕緣發泡材料時，需經特殊處理程序。棄置時，請向維修專員或合格人員洽詢。



本裝置含少量異丁烷冷媒（R600a），為擁有高度環境相容性（卻也有可燃性）的天然氣。運輸及安裝裝置時，要注意勿損壞冷媒迴路。從管線噴出的冷媒，可能會燃燒或傷害眼睛。若發現有外漏的情況，請避開火焰或可能的火源，並對裝置所在的空間進行通風的動作。

若冷媒迴路發生外漏的情況，為避免混合空氣成為可燃氣體，要視使用的冷媒量來選擇裝置所在的空間大小。裝置每使用8克的R600a冷媒，就要使用一平方公尺的空間。在裝置內部的指示牌上，說明了特定裝置裡的冷媒量。請勿啓動出現損壞情況的裝置。如有疑問，請洽經銷商。

⚠️ 小心

違反此指示可能會造成受傷，或損壞住家或傢俱。

請務必小心使用。

勿將手置入冰盒或飲水機。

操作製冰機可能會造成受傷。



雙手潮濕時，請勿接觸冷凍室裡的食物或容器。

可能會造成凍傷。



請勿將冰塊置入輕薄的水晶杯或瓷器內。

可能會使得杯子或瓷器破裂而造成受傷。

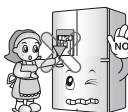

停電時請取出冰盒裡的冰塊（僅適用於有飲水機的機型）。

長時間停電可能會融化冰塊而損壞地板。

得知會有長時間停電的情況時，請取出冰盒裡的冰塊。

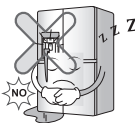

僅在自動製冰機裡加飲用水（僅適用於有飲水機的機型）。

否則可能會造成危險。



勿取下自動製冰機的上蓋

（僅適用於有自動製冰盒的機型）。

製冰機的操作機械零件可能會傷到人。

勿將食品雜亂的放置在冰箱裡。

在開關冰箱門時，食品可能會掉落而傷到人。

勿將瓶子置入冷凍室。

內容物可能會結凍，使得瓶子破裂而造成受傷。



勿將手置入冰箱底部。

底部的鐵板可能會造成受傷。



請勿在移動產品時，讓產品傾斜。

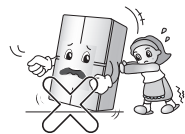

握住前方底部及後方頂部的把手來移動冰箱。

否則您的手可能會滑掉而造成受傷。

由於產品的重量極重，單獨搬運時可能會傷到人或發生意外。

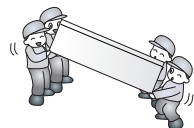

開關冰箱門或家庭吧台可能傷到四周的人，因此請格外注意。

開關冰箱門可能會造成手腳卡在門縫裡，或是轉角處撞傷孩童。

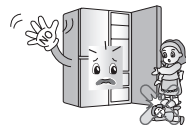

勿將活體動物置入冰箱。



如果以「之」字形方向移動冰箱，可能會磨損地板。

請僅以直線方向移動冰箱。

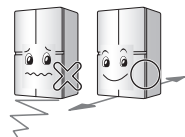

使用者切換為AUTO或POWER模式時，濾網旁的LED將會亮起。打開冰箱門檢查濾網旁的LED是否亮起。請勿將手指或其他異物伸入風扇中。可能會造成人員受傷或產品故障。

請勿沖洗空氣濾網，這會導致效能降低。

如果使用者在過了更換時間後繼續使用空氣濾網，抗菌及除臭效果將大幅降低。

此濾網不一定能有效濾除所有類型的細菌或病毒。

可有效濾除冰箱內部滋生的細菌，而非食物上的細菌。

在安裝冰箱後，請丟棄一開始製作的冰塊（約 20 顆）和（約 7 杯水）。

一開始製作的冰塊及水可能含有給水管或給水箱中的異物或異味。

假使冰箱長時間不使用，即有必要採用此方式。

務必讓兒童遠離冰飲機。

兒童可能會以錯誤的方式按下開關或破壞燈泡。

請注意不要讓食物堵塞冰道。

若將食物放置在冰道出入口，可能會無法發送冰塊。若只使用冰屑，冰道上也可能會覆蓋雪花冰粉。此時請清除堆積的雪花冰粉。

請勿在製冰機中存放飲料罐或其他食物進行快速冷卻。

此動作可能會破壞自動製冰器。

請勿使用薄型的水晶玻璃杯或陶器盛裝冰塊。

玻璃杯或玻璃容器可能會破裂。

在裝水或其他飲料之前，請先將冰塊放入杯中。

若先在杯中裝入液體再加入冰塊，液體可能會濺出。

請勿用手或其他工具接觸冰塊出口。

接觸動作可能會造成零件受損或手部受傷。

請勿拆下製冰器外蓋。**請不時保持表面平整，讓冰塊儲存罐裝滿冰塊。**

冰塊堆積在製冰器附近。因此考慮到製冰器在發生此狀況時，冰塊儲存罐會滿溢並停止製冰。

若出現變色的冰塊，請立即聯絡服務中心，並停止使用。**請勿使用太窄或太深的玻璃杯。**

冰塊可能會卡在冰道中，因此冰箱可能會故障。

請確保玻璃杯與冰塊入口保持適當的距離。

玻璃杯太靠近冰塊入口可能會阻礙冰塊掉出。

這也是您可能造成凍瘡的原因，而凍瘡則會在內容物凍結時破裂，造成人員受傷。

您必須檢查由橡膠構成的 O 形環，避免產生電火花。

若長時間開啟燈光，請勿觸碰燈泡。因為它可能非常熱。

若要让產品發揮最佳效能。

請勿將食物太靠近設備後方出風口的前側，因為這可能會阻礙冰箱隔板間的空氣循環。

請勿將碳酸或泡沫飲料放置在冷藏櫃中。

在安裝、維修或清潔冰箱後側時，請確定將裝置完全拉出，並在完成後歸定位。

請勿在本設備中存放爆發性物質，如含有易燃性推進燃料的高壓鋁罐。

部件名稱

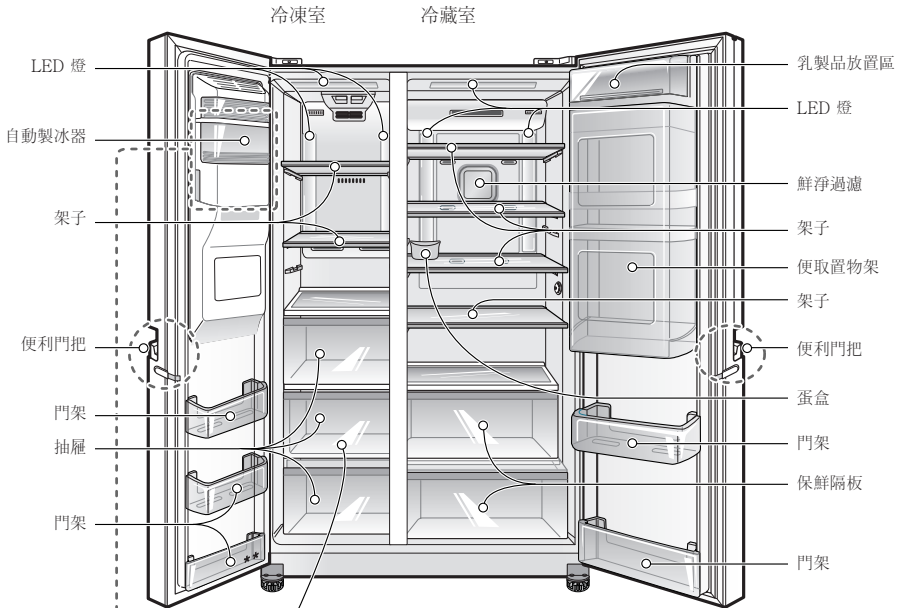

收納盤：取出冷藏櫃時，可利用此收納盤存放食物。不會影響冰箱效能。

若在您的冰箱冷藏櫃之間有收納盤，

1. 您可取出冷藏櫃以空出更多空間。
2. 指定的儲存容量計算不包含收納盒。



冰箱門置物籃(選用)：不使用製冰器時，可安裝冰箱門置物籃以運用更多空間。

注意

- 零件、功能和選購配件因機型而異。您的機型可能不包含所有選購配件。

冰箱門置物籃的用途

- 卸下並清空自動製冰器。
- 關閉冰飲機電源(請參閱操作冰飲機)。
- 小心組裝冰箱門置物籃。

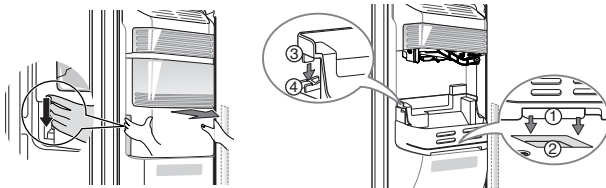

- ▶ 將 ① 插入底部的孔 ②。
- ▶ 將兩側掛勾 ③ 組裝在 ④ 背後。
- ▶ 請勿存放任何容易掉落的食物。打開冰箱門時這些食物可能會掉落至地面。

安放在何處

選擇一個合適的地方

1. 將電冰箱放置於一個方便使用的地方。
2. 避免將電冰箱放在靠近熱源，直射光線和潮濕的地方。
3. 為確保電冰箱周圍保持適當的空氣流動，請在兩側及上方保持足夠空間，並與後側牆壁保持至少 5 公分（2 英吋）的距離。
4. 為了避免震動，電冰箱必須保持水平。
5. 低於 5°C 時不要安裝本電冰箱。這會影響電冰箱的性能。



設備使用範圍

本設備適用於一般家中，類似應用包含

- 商店、辦公室和其他工作環境中的廚房區域：
- 農舍及飯店、汽車旅館與其他住宅類型環境的用戶：
- 民宿類型環境：
- 餐飲及非零售應用。

警告

門的拆卸

觸電危險

安裝前請拔下冰箱的電源線。否則可能導致死亡或重傷。

若您出入口的門太窄以致冰箱無法通過，請拆下冰箱的門，再以側向通過。

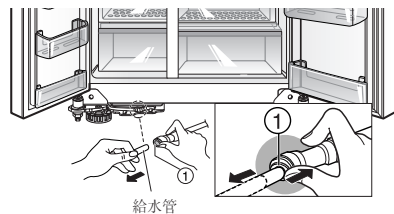

拆掉冷凍室的門

- 1) 鬆開螺絲，拆掉鉸鏈蓋，然後拆開除接地線外的所有電線。
- 2) 按順時針方向(①)旋轉，拆掉固定器，然後向上(②)抬起，取出上鉸鏈。

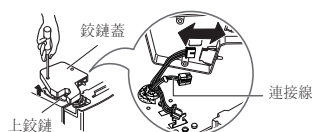

注意

- 拆掉上鉸鏈時，小心不要讓門向前落下來。

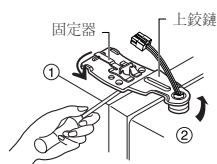

- 3) 向上提起冷藏室門即可拆下。這次，提起該門後應有足夠的空間可完全拉出給水管線。

注意

- 將冷凍室門穿過通道門後再放下，但請小心避免破壞給水管線。

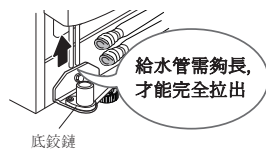

拆掉冷藏室的門

- 1) 鬆開鉸鏈蓋螺絲，拆掉鉸鏈蓋。拆開除接地線外的所有電線。
- 2) 按順時針方向(①)旋轉，拆掉固定器，然後向上(②)抬起，取出上鉸鏈。
- 3) 向上抬以拆掉冷藏室的門。

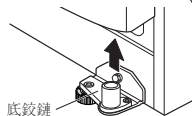

注意

- 請勿清除襯墊或鉸鏈表面的潤滑油。

使電冰箱通過

如右圖所示，使電冰箱側著通過。

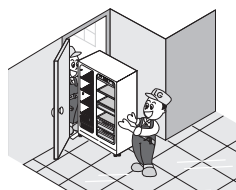

門的重新安裝

電冰箱通過過道門後，以相反的順序重新安裝電冰箱的門。

安裝給水管

安裝前

- 操作製冰器需有 147~834 kPa (1.5~8.5 kgf/cm²) 的水壓 (意即可在 3 秒內裝滿便利紙杯 (180 cc))。
- 若水壓未達額定值 147 kPa (1.5 kgf/cm²) 或以下，則必須另外購買壓力泵才能維持正常自動製冰及供應冷水。
- 請維持給水管總長度在 8 m 以內，並注意管線避免彎曲。若管線長 8 m 以上，可能會發生給水水壓低於排水水壓的問題。
- 請在陰涼處安裝給水管。

 警告

- 請僅連接適合飲用的供水水源。
- 請參閱濾水器套件說明進行安裝。

重要：請僅使用設備隨附的全新軟管組，切勿重複使用舊軟管。

地板非水平時

調整高度

— 當地板非水平時，冰箱門的高度即不會是水平狀態。

▶ 當冷凍室門較低時 - ①

使用螺絲起子或扳手反時鐘方向轉動左方高度調整螺絲的槽或螺帽，以升起門。

調整門高度、插入 E 環。
最多共三個環（僅限冷藏櫃）。
使用手冊中包含 2 個 E 環。

▶ 當冷藏室門較低時 - ②

使用螺絲起子或扳手順時鐘方向轉動右方高度調整螺絲的槽或螺帽，以升起門。



使用螺絲扳手時

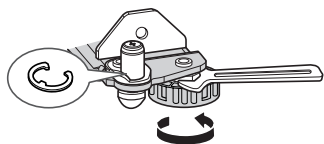

門傾斜時

▶ 當使用冰箱，冷藏室門低於冷凍室門時，請調整冰箱門的水平位置。

1. 使用③工具，在寬邊上以順時針方向轉動調整螺帽①（↻），以鬆開固定螺帽。
2. 使用③工具，在窄邊上以（↻）順時針或（↻）逆時針方向旋轉鉸鏈梢②，以調整冷藏室及冷凍室門的高度。
3. 在對齊門的高度後，以逆時針方向轉緊固定螺帽。
4. 冷凍室門的高度也能採取相同方式來調整。

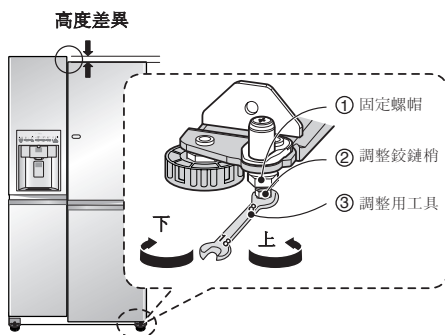

小心

在調整高度水平時請勿過度用力。可拉出鉸鏈插栓。
(可調整的高度範圍為最大2吋(5cm))

在調整冰箱門高度水平之後

可藉由調整高度調整螺絲加高前側，以順暢關閉電冰箱門。
若電冰箱門無法正確關閉，其性能可能會受到影響。

下一步

1. 擦去運輸期間所積聚的灰塵，徹底清洗電冰箱。
2. 將附件如冰塊兒盒，蓋子，蒸發托盤等安裝在適當的位置。
他們被包裝在一起，以防止在運輸途中可能造成的損壞。
3. 將電源線(或插頭)連接至插座上。不要與其他設備共用一個插座。

啓動

電冰箱初次安裝時，在放入新鮮或冷凍食物之前，讓其以正常運行溫度穩定2至3個小時。

如果運行被中斷，在重新啓動前等待5分鐘。

調節溫度和功能

功能顯示板



1 上鎖狀態

此指示燈會顯示設為「上鎖」控制面板功能的目前狀態。

2 急速冷凍

按下「急速冷凍」按鈕後，顯示幕將顯示已啟動的選擇功能。

3 冰飲機選擇指示燈

按下推柄開關後，會顯示將製作冰塊或碎冰的選擇。

4 ICE 開/關指示燈

當「冰水開」亮起時，會顯示製冰器「開啟」或「關閉」的操作選擇。

5 冷凍室溫度

以攝氏或華氏表示冷凍室的設定溫度。

6 冷藏室溫度

以攝氏或華氏表示冷藏室的設定溫度。

7 淨水器濾網指示燈

此指示燈會顯示淨水器目前狀態。請參閱「如何取出舊濾網」。

8 冰飲機亮燈指示燈

按下「亮燈」按鈕後，顯示幕將顯示選擇的功能。冰飲機燈號亮起時，此指示燈會出現在顯示面板上。

9 淨水器濾網狀態

此指示燈會顯示淨水器濾網目前狀態。請參閱重設淨水器指示燈。



便利置物架

便利把手

方便開啟冰箱門。

⚠ 過度用力拉可能會造成受損。請勿取下橡膠部分。

調整溫度及顯示

調整冷凍溫度

若要調整冷凍室的溫度，請按下「冷凍」按鈕以依序選擇設定值。



調整冷藏溫度

若要調整冷藏室的溫度，請按下「冷藏」按鈕以依序選擇設定值。



注意

- 由於顯示溫度設定為目標溫度，而非冰箱內的實際溫度，因此實際內部溫度會視食物的狀態而異。
請先將「冷藏控制」設在攝氏 4 度，並將「冷凍控制」設在攝氏 -19 度。
請保持此設定約 24 小時 (一天) 以穩定溫度。
之後再如以上圖示調整冷凍室或冷藏室內的溫度。
- 冷藏控制溫度範圍：1°C ~ 7°C
冷凍控制溫度範圍：-14°C ~ -24°C

設定功能

按下所需功能的按鈕以觀看及選擇其他設定。

設定控制面板 上鎖



按住「警告/上鎖」按鈕約三秒，可鎖定所有控制面板功能。再次按住約3秒即可解除鎖定。

啟動急速冷凍



按一下「急速冷凍」按鈕可啟動「急速冷凍」功能。顯示面板上的「急速冷凍」圖示會在啟動時亮起。「急速冷凍」功能會在 24 小時期間內以最冷的設定運行冷凍室，可增加多達約 20% 的製冰能力，之後將自動關閉。

注意

- 再次按下按鈕可取消「急速冷凍」功能。

重設濾網指示燈



更換淨水器濾網後，按住「LIGHT/FILTER」按鈕超過 3 秒可重設淨水器濾網指示燈。

注意

- 建議您在淨水器濾網指示燈燈號到達 0 或當開水或冰塊出現明顯異味時，更換淨水器。

連接來自水管端 的管線

連接進入冰箱的管線。

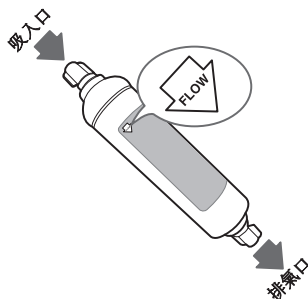

Hygiene Fresh+ (鮮淨過濾)

Hygiene Fresh+ (鮮淨過濾)

Hygiene Fresh+ 提供可殺死細菌的抗菌功能，以及消除冰箱內異味的除臭功能。公共認證組織已完成並證明 Hygiene Fresh+ 的性能測試(Intertek)。

- 此具半永久性的效力。



小心

- 使用者切換至 AUTO 或 POWER 模式時，濾網旁的 LED 將會亮起。打開冰箱門檢查濾網旁的 LED 是否亮起。



小心

- 請勿強行拆離 Hygiene Fresh+ 護蓋，以免造成故障。
- 此濾網可能不會對所有細菌種類都有效。
- 此對於在冰箱內孳生的細菌有效，而非在實務上滋生的細菌有效。

切換至使用模式

若要使用 Hygiene Fresh+，請按下顯示面板上的按鈕，切換至 AUTO 或 POWER 模式。

(使用者每次按下按鈕時，Hygiene Fresh+ 的功能將依序 OFF → AUTO → POWER → OFF 切換。

鮮淨過濾



操作冰飲機

設定 ON/OFF 指示燈



按住 ICE ON/OFF 按鈕超過 5 秒以上即可重設 ON/OFF 指示燈。

注意

- 若您不想使用自動製冰器，請將製冰器開關轉至 OFF。若您想再使用自動製冰器，請將開關變更為 ON。

製作碎冰



按下「製冰類型」按鈕會亮起碎冰圖示。以玻璃杯或其他容器壓下推柄冰開關，就會製作碎冰。

製作冰塊



按下「製冰類型」按鈕會亮起冰塊圖示。以玻璃杯或其他容器壓下推柄冰開關，就會製作冰塊。

注意

- 請在製冰或送水後，握住玻璃杯或其他容器等待數秒以接收剩餘的少量冰塊或水滴。您無法在開啟冰箱門時操作冰飲機。

控制冰飲機亮度

按下「亮燈/濾網」按鈕可開啟及關閉冰飲機的燈光。

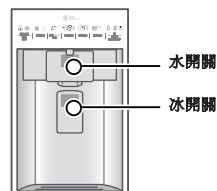

⚠️ 小心

- 裝填狹小開口的容器時，請盡量靠近出水口或冰飲機。
- 請勿將冰水注入水晶玻璃杯或品質不良的玻璃杯，因為品質較差的水晶和玻璃杯可能會破裂。

	錯誤方式	正確方式
水		
冰		

使用冰飲機後

集水槽沒有自排水功能，因此需定期清潔。
拉動集水槽外蓋前端以取下外蓋，然後用布擦乾。

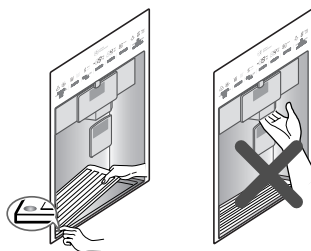

自動製冰器

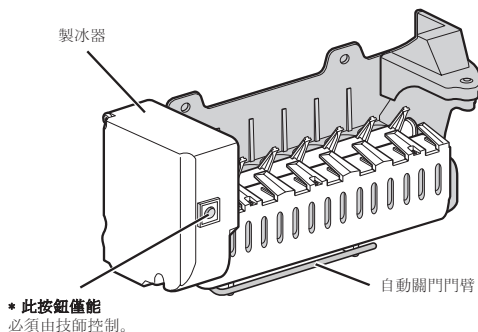

- 自動製冰器一次可自動製出 7 個冰塊，每天約 70~120 個。此數量會因環境而異，包括周圍溫度、冰箱門開啟、冷凍負載等。
- 當冰塊儲存罐已滿時，將停止製冰。

注意

- 在正常情況下，當冰塊掉落至冰塊儲存罐中會發出聲音。

警告

- 請勿將雙手放入正在運作中的製冰器。否則可能會受傷。

**製冰器的操作不
流暢****冰塊結成一團**

- 當冰塊結成一團時，將結成一團的冰塊取出冰塊儲存罐，再將結成一團的冰塊碎成小塊狀，然後重新放入冰塊儲存罐中。
- 當製冰器產生的冰塊太小或結成一團，則需調整製冰器的供水量。聯絡服務中心。
- 若不常使用冰塊，可能會結成一團。

停電

- 冰塊可能會掉落至冷凍室。拿出冰塊儲存罐並丟棄所有冰塊，然後在擦乾後放回原位。當冰箱重新恢復供電後，將自動選擇碎冰。

新安裝的裝置

- 新安裝的冰箱需花費約 12 小時的時間才能在冷凍室中製冰。

其他功能**冰箱門開啟警告**

- 若冰箱門或箱門打開或未關緊經過一分鐘，每間隔 30 秒會發出 3 次警告音。
- 若在關上門後警告音仍持續響起，請聯絡本地客服人員。

診斷(故障檢測)功能

- 若在使用冰箱期間發現產品功能故障，診斷功能可自動檢測出故障部分。
- 若產品發生故障，則按下任何按鈕皆無法操作且無法完成一般指示。在此情況下請勿關閉電源，請立即聯絡當地的服務中心。若關閉電源，則維修工程師需要大量時間才能檢測出故障的部分。

如何供應冰/冷水

儲存在水槽中的水已經過冷卻，接著才傳送至冰飲機。冰水是先自動製冰器中製成，然後傳送至冰飲機，其中區分成碎冰或冰塊。

注意

- 一開始的水並不會非常冷，這是正常現象。若您要更冷的水，請將冰水加入玻璃杯中。

 **小心**

在安裝冰箱後，請丟棄一開始製作的冰塊（約 20 顆）和（約 7 杯水）。一開始製作的冰塊及水可能含有給水管或給水箱中的異物或異味。假使冰箱長時間不使用，即有必要採用此方式。

務必讓兒童遠離冰飲機。

兒童可能會以錯誤的方式按下開關或破壞燈泡。

請注意不要讓食物堵塞冰道。

若將食物放置在冰道出入口，可能會無法發送冰塊。若只使用冰屑，冰道上也可能會覆蓋雪花冰粉。此時請清除堆積的雪花冰粉。

請勿在製冰機中存放飲料罐或其他食物進行快速冷卻。

此動作可能會破壞自動製冰器。

請勿使用薄型的水晶玻璃杯或陶器盛裝冰塊。

玻璃杯或玻璃容器可能會破裂。

在裝水或其他材料之前，請先將冰塊放入杯中。

若先在杯中裝入液體再加入冰塊，液體可能會濺出。

請勿用手或其他工具接觸冰塊出口。

接觸動作可能會造成零件受損或手部受傷。

請勿拆下製冰器外蓋。**請不時保持表面平整，讓冰塊儲存罐裝滿冰塊。**

冰塊堆積在製冰器附近。因此考慮到製冰器在發生此狀況時，冰塊儲存罐會滿溢並停止製冰。

若出現變色的冰塊，請立即聯絡服務中心，並停止使用。

請勿使用太窄或太深的玻璃杯。

冰塊可能會卡在冰道中，因此冰箱可能會故障。

請確保讓玻璃杯與冰塊入口保持適當的距離。

玻璃杯太靠近冰塊入口可能會阻礙冰塊掉出。

使用門中門魔術空間

門中門魔術空間

按下智慧節能門的中間靠左部分，直到聽見咔嚓聲。

- 您可在更大的智慧節能門中存放更多食物。
- 擁有更大的存放空間後，您即可更有效的整理食物。

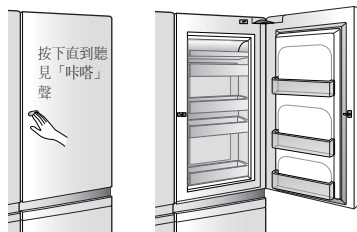

如何取出魔法空間蓋

先取出乳品角落，再向上拉起智慧節能門蓋，將其分離並取出。

* 在卸下之前，請先取出食物並清空冷凍庫。

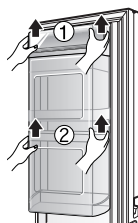

如何卸下智慧節能門掛籃

握住掛籃的兩側，再提起掛籃的前端。

- 請依照卸下的方式裝回。

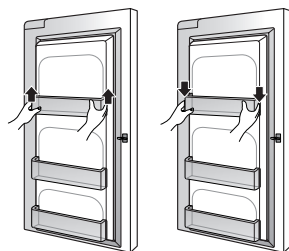

如何移動掛籃

可視需要向上及向下移動，相當便利。

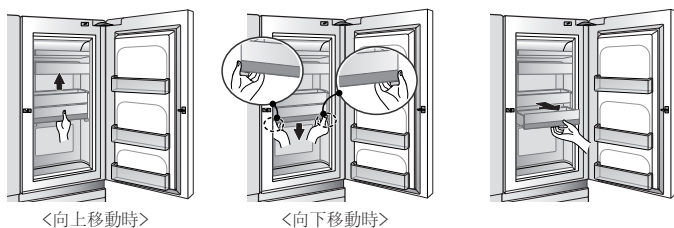

- 移動式掛籃可隨上下部分一起移動。
- 若要向上移動掛籃，請輕輕握住中間部分再向上移動。
- 若要向下移動掛籃，請用手掌握住掛籃底部，朝上壓下下方部分底部兩側的橫桿，再向下移動。
- 打開智慧節能門，即可直接開啟便利的移動式掛籃下方部分。



小心

將掛籃放在所需位置後，若未保持水平，會發出「咔嚓」聲，請稍微向上移動籃子至固定。

層架

使用方法

您可以在層架上容器間的充足空間裡，放置小菜或冷藏食物。



拆解方法

1. 握住層架前端並拉出，直到賓住勾子為止。

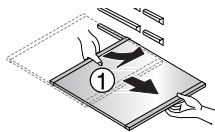

2. 無法再拉出層架時，請輕抬起層架。

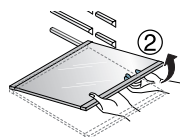

3. 輕握住並傾斜層架，以便取出。

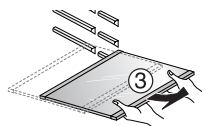

乳製品放置區

使用方法

您可以放置球油、起士等乳製品。



拆解方法

雙手握住置物籃，抬高並拉出 (1)。

- ▶ 若在保持門側乳製品放置區開啓的狀態下關上冰箱門，則可能無法關上冰箱門。請務必多加注意。

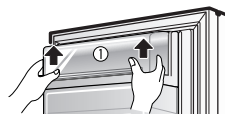

蛋盒

可以把蛋盒隨便放到想要放的地方。

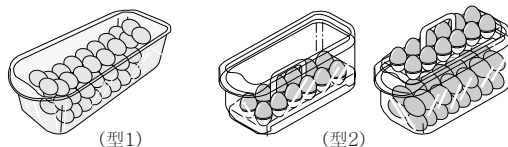

注意

- 千萬不要把蛋盒存放在儲冰盒中。它會破裂。
- 千萬不要把蛋盒存放在冷凍室或保鮮室中。

除臭器(只適用於某些型號)

使用方法

本冰箱採用奈米碳除臭劑，可去除冰箱異味，又可重複使用除臭劑。

如何拆解

使用 (+) 螺絲起子將除臭劑護蓋旋開，然後拉出除臭劑護蓋將它分離。

▶ 如何重複使用除臭劑

您可利用吹風機吹乾除臭劑後，繼續重複使用。

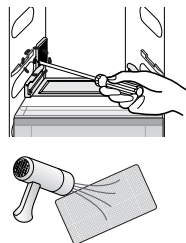

冷凍室 / 冷藏室置物籃

使用方法

您可以放置小包裝的冷凍食物（冷凍室置物籃），以及牛奶，啤酒等小包裝的冷藏食物或飲料（冷藏室置物籃）。
但請勿長時間放置冰淇淋或食物（冷凍室置物籃）。

拆解方法

雙手握住置物籃，輕抬高前端並拉出。

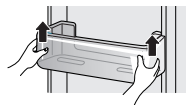

裝回方法

雙手握住置物籃，一次推一側以裝回置物籃。

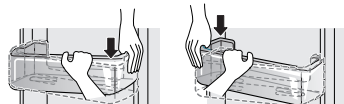

雙星部分 ** (只適用於某些型號)

冰櫃籃子 (雙星部分)

- 雙星部分即是指空間溫度為 $-12^{\circ}\text{C} \sim -18^{\circ}\text{C}$
- 以短時間冷凍食物。

保鮮室

使用方法

可用來存放蔬果。

上方保鮮室的拆解方法

1. 握住保鮮室的前把手並拉出，直到卡住勾子為止。
 2. 無法再拉出保鮮室時，請輕抬高並完全拉出至前端（外側）。
- * 以相反順序即可重新裝回保鮮室。

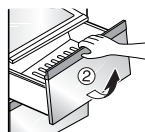
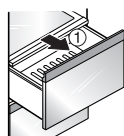

下方保鮮室的拆解方法

▶ 出下方保鮮室時

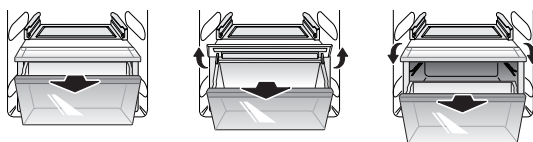

1. 握住保鮮室的前把手並向前拉出。
2. 無法再拉出保鮮室時，請輕抬高並完全拉出至前端。

▶ 置入下方保鮮室時

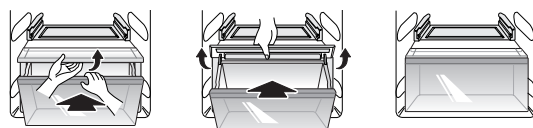

- * 置入保鮮室時，請抬高罩子再推入。

⚠ 警告

- 請用雙手來取下保鮮室。當置物室內裝滿食物時，其重量可能會讓您受傷。
- 拆下 / 裝回冷藏室裡的保鮮室時，請完全打開箱門。





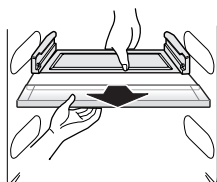

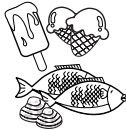

上 / 下保鮮室罩的拆解方法

- 用雙手握住罩子並拉出。
- * 取下罩子時，請先取下保鮮室。

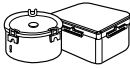

食物的位置

(參照部件的名稱)

- | | | |
|---------------|---|--|
| 冷凍室擱板 | 存放各類冷凍食物如肉，魚，冰淇淋，冷凍零食等等。 |  |
| 冷凍室門擱架 | <ul style="list-style-type: none"> ■ 存放小包裝冷凍食物。 ■ 因為開門會使溫度升高。所以象冰淇淋等食物不要存放太長時間。 |  |
| 冷凍室抽屜 | <ul style="list-style-type: none"> ■ 存放用薄膜包裝後的肉，魚，雞等。 ■ 存放干货。 |  |
| 奶製品存放處 | 存放奶製品象黃油，奶酪等等。 |  |
| 乳製品放置區 | 請把蛋盒子適當的位置。 |  |
| 保鮮室 | 存放經常需要的食物如飲料等等。 |  |
| 冷藏室擱板 | 存放小菜時，使其與其他食物保持適當距離。 |  |
| 冷藏室門擱架 | 存放小包裝的食物或飲料如牛奶，果汁，啤酒等等。 |  |
| 蔬菜抽屜 | 存放蔬菜或水果。 |  |

儲存食物

- 將新鮮的食物存放在保鮮室中。如何冷凍和解凍食物是保持其新鮮和風味的重要因素。
- 不要在低溫下保存容易變質的食物，如香蕉、檸檬等等。
- 在存放前讓熱的食物先冷卻，存放熱的食物會使其他食物變質，而且增加電力消耗。
- 儲存食物時，用薄膜蓋起來或放在有蓋子的容器裡。這樣可以防止水汽的蒸發，幫助保持食物的風味和營養。
- 不要讓食物堵塞通風口。冷空氣的平穩流通可以使電冰箱溫度保持平衡。
- 電冰箱的門不要開啓太頻繁。開門會使熱氣進入電冰箱，導致溫度升高。
- 千萬不要在門擱架上存放太多的食物，因為它們可能會頂著內架，使門無法完全關閉。

冷凍室

- 不要將瓶子存放在冷凍室-冷凍時會破裂。
- 不要冷凍已解凍的食物。這樣會使食物失去風味和營養。
- 長期儲存象冰淇淋類的食物時，請把它們放在冷凍室的擱板上，而不是門擱架上。
- 請勿以濕手觸摸冷凍的食品或容器（尤其是金屬製），勿將玻璃產品放置於冰庫內。
 - 因為這些情況可能會使您凍傷，當容器內部凍結時很容易破裂，對人體造成傷害。

小心

- 這也是您可能造成凍瘡的原因，而凍瘡則會在內容物凍結時破裂，造成人員受傷。

冷凍室

- 請勿將潮濕的食物放在冷凍室的最上層。食物可能會直接接觸冷空氣而結凍。
- 冷藏食物之前，請務必加以清潔。蔬果應清洗並擦乾，而包裝食品則應擦拭乾淨，以防止鄰近食物腐壞。
- 在置蛋架或蛋盒中存放雞蛋時，請確定雞蛋的新鮮程度，並以垂直方式存放雞蛋，延長保鮮的時間。

注意

- 如果您將冰箱放置在炎熱且潮濕的地點、頻繁的開啟冰箱門或存放大量蔬菜，可能會形成露水，而這不會影響冰箱效能。請仔細用無塵布擦除露水。

一般信息

- 休假期間** 在一般的長期休假中，您將發現最好還是讓冰箱照常工作。將可冷凍的物品放入冷凍室以延長保存期。
不想讓其運行時，取出所有的食物，切斷電源，徹底清洗電冰箱內部，讓每個門都開著，以防止形成臭味。
- 停電** 大部分情況下，一個小時或兩個小時的停電不會影響電冰箱的溫度。
但是，在停電期間，您應減少打開電冰箱的門的次數。
- 如果搬家** 拆掉或擰緊電冰箱內所有鬆掉的部件。為避免損壞高度調節螺釘，把他們旋入基座內。
- 抗冷凝管** 電冰箱的外壁有時可能會較熱，特別是剛安裝好之後。
不要驚慌。這是由於防冷凝管的原因，它把電冰箱內的抽出以防止電冰箱的外壁“發汗”。

小心

- 您必須檢查可避免產生電子火花的橡膠O型環。
- 勿觸摸長時間亮著的燈泡。

清洗

保持電冰箱的清潔，防止產生異味是很重要的
應立即擦掉溢出的食物，如果不擦掉，它就會酸化，腐蝕塑料的表面。

- 外表** 用微溫的中性肥皂液或洗滌劑清洗耐用品電冰箱。
用乾淨的濕布擦，然後再擦干。
- 內部** 建議定期清洗。用碳酸氫鈉液或中性洗滌劑和溫水清洗所有空間。漂洗和擦幹。
- 清洗後** 請確認電源線沒有被損壞，電源插頭沒有過熱，電源插頭插在電源插座上。
-  警告** 清洗電氣部件（如燈泡，開關，控制器等）的週邊前，一定要從牆上的插座中拔掉電源線。
用海綿或布擦去剩餘的濕氣，以防止水或液體進入電氣部件而導致觸電。
永遠不要在任何表面上使用金屬材質的鋼絲絨清潔墊，鋼刷，粗研磨清潔劑，強力鹼性溶劑、工業用清潔劑（含去汙劑的漂白劑），以及易燃或有毒的清潔液。
不要用濕的手觸摸冷凍的表面，因為濕的物體會粘附在極冷的表面上。

Smart 自我診斷系統

如您的冰箱遭遇任何問題，可透過電話傳送資料至 LG 服務中心以解決問題。您可直接與我們訓練有素的专业人員交談。專業人員將記錄您機器傳送的資料，並用以分析問題，提供快速且有效的診斷。

若您的冰箱發生問題，請致電 LG 服務中心。請僅在 LG 客服中心專員指示後再使用 Smart 自我診斷系統功能。聽見傳輸音效屬正常現象，該音效類似傳真機的聲音。

除非您的冰箱已連接電源，否則無法啟動 Smart 自我診斷。若您的冰箱無法開啟電源，則必須在不使用 Smart 自我診斷的情況下完成故障排除。

使用 Smart 自我診斷系統

首先，請致電 LG 服務中心。請僅在 LG 客服中心專員指示後再使用 Smart 自我診斷系統功能。

1. 鎖定顯示幕。若要鎖定顯示幕，請按住鎖定按鈕約三秒。
(若顯示幕已鎖定超過五分鐘，您必須解除鎖定然後再重新啟動。)



2. 開啟右側的冰箱門。

3. 經客服中心指示後，將電話的送話口固定在位於冰箱門右側鉸鏈的喇叭前方。



4. 按住冷凍溫度按鈕約三秒，同時繼續讓電話放在喇叭旁。



5. 聽見三聲嗶聲後，請放开冷凍溫度按鈕。
6. 在傳輸音結束之前，保持電話目前的位置不動。這會花費約 3 秒，且顯示幕將會出現倒數計時。待倒數計時結束後聲音將停止，此時請繼續與專業人員的對話，之後該員將會分析傳送的資訊以協助您解決問題。

注意

- 為獲得最佳結果，在發出傳送音時請勿移動電話。
- 若客服中心專員無法獲得精確的資料記錄，可能會要求您重試。
- 因地區而異的通話品質可能會影響該功能。
- 使用家用電話可獲得更佳的通訊成果，進而獲得更出色的服務。
- 不良的通話品質會導致您電話與機器間的資料傳輸不佳，並可能造成 Smart 自我診斷系統運作不正常。

發現並解決問題

在尋求售後服務之前，請閱讀此清單。這樣可以節省時間和開支。
本清單包括了經常發生的問題，但這都不是因為電冰箱的工藝和材料有缺陷而造成的結果。

問題	可能的原因	解決辦法
電冰箱的工作狀況		
電冰箱壓縮極不工作。	電冰箱控制器關閉。	設置電冰箱控制器。參見控制器設置。
	電冰箱處於除霜過程。	這對全自動除霜電冰箱來說是正常的。除霜過程會定期進行。
	插座上的插頭松開了。	確保插頭緊緊地插在插座上。
	斷電。檢查屋內的燈。	請求當地電力公司的服務。
電冰箱工作太頻繁或時間太長	電冰箱比您以前的大。	這是正常的。更大，更高效的電冰箱在這些條件下工作時間更長。
	房間內或外部天氣很熱。	在這樣的環境下，電冰箱工作時間更長是正常的。
	電冰箱近期有一段時間沒有使用。	電冰箱需要幾個小時才能完全冷卻下來。
	近期可能儲藏過大量熱的或燙的食物。	熱的食物會導致電冰箱需要工作更長的時間才能達到設定的溫度。
	電冰箱的門開得過於頻繁或時間過長。	熱空氣進入電冰箱會導致它工作更長的時間。減少開門的頻度。
	冷藏室或冷凍室的門可能微開著。	檢查電冰箱是否放置平穩。 把食物和容器從門上取走。參見問題部份。門的開/關。
	電冰箱控制器設置過冷。	把電冰箱控制器設置到較熱的水平，直至電冰箱的溫度令您滿意。
	冷藏室或冷凍室墊圈髒了，舊了，破碎了，或大小嚴重不符。	清潔或更換墊圈。門高圈的泄漏會導致電冰箱要工作更長時間才能保持設定的溫度。
自動調溫器使電冰箱處於恆溫狀態。	這是正常的。電冰箱時而工作，時而停下來，以保持恆溫。	

問題	可能的原因	解決辦法
電冰箱壓縮極不工作。	自動調溫器使電冰箱保持恆溫。	這是正常的。電冰箱時而工作，時而停下來，以保持恆溫。
溫度太冷		
冷凍室的溫度太冷，但冷藏室的溫度正常。	冷凍室控制器設置太冷。	把冷藏室控制器設定到更冷的水平。
冷藏室的溫度太冷，而冷凍室的溫度正常。	冷藏室控制器設置太冷。	把冷藏室控制器設定到更暖的水平。
儲藏在抽屜中的食物結凍了。	冷藏室控制器設置太冷。	參見上述解決辦法。
儲藏在肉類抽屜肉類結凍了。	肉類儲藏溫度應剛低於水的冰點 (32°F, 0°C)，以達到最長保鮮時間。	由於肉類含有水份，形成冰霜是正常的。
溫度太熱		
冷藏室和冷凍室的溫度太熱。	冷凍室控制器設置太熱。	把冷凍室或冷藏室控制器設定到更冷的水平，直到冷凍室或冷藏室的溫度令您滿意。
	冷藏室控制器設置太熱。冷藏室控制器的設置會對冷凍室的溫度產生一定的影響。	把冷凍室或冷藏室控制器設定到更冷的水平，直到冷凍室或冷藏室的溫度令您滿意。
	開門過於頻繁或時間過長。	當門打開時，暖空氣就進入冷藏室或冷凍室。減少開門頻度。
	門微開著。	關緊門。
	近期可能儲藏了大量熱的或燙的食物。	一直等到冷藏室或冷凍室達到所選擇的溫度。
	電冰箱近期有一段時間沒有使用。	電冰箱需要幾個小時才能完全冷卻下來。
冷藏室的溫度太熱但冷凍室的溫度正常。	冷藏室控制器設置太熱。	把冷凍室控制器設定到更暖的水平，直到冷凍室的溫度令您滿意。

問題	可能的原因	解決辦法
聲音與噪音		
電冰箱工作時聲音很大。	現今的電冰箱已增加了儲藏能力，並能保持更平穩的溫度。	聲音有點大是正常的。
壓縮機啟動時聲音很大。	工作過程開始時，電冰箱會在高壓下運行。	這是正常的。電冰箱持續工作後聲音會變小。
振動或卡嗒卡嗒的聲	地板不平或不牢固。 輕輕移動電冰箱時，電冰箱在地板上晃動。	確保地板水平而且堅固，並能完全支撐電冰箱。
	放在電冰箱上部的物品振動。	拿掉物品。
	電冰箱內擱架上的盤子振動。	盤子輕微振動是正常的。 輕輕移動盤子。確保電冰箱水平而且牢固地放置在地板上。
	電冰箱與牆或櫥櫃相接觸。	移動電冰箱，讓它不要與牆或櫥櫃接觸。
冰箱內部的水 / 濕氣 / 冰		
電冰箱內壁上有濕氣積聚。	天氣熱和潮濕會增加結霜和內部出水的 可能性。	這是正常的。
	門微開著。	參見問題部分門的開/關。
	開門過於頻繁或時間過長。	減少開門頻度。
電冰箱的外部或門之間有濕氣形成。	天氣潮濕。	在潮濕天氣下這是正常的。 天氣濕度減低時，濕氣應該會消失。
	門微開著，使電冰箱內的冷空氣與外部的暖空氣相遇。	這時，把門關緊。

問題	可能的原因	解決辦法
電冰箱內有異味	電冰箱內部需要清潔。	用海綿，溫水和蘇打水清潔內部。
	電冰箱內有味道很濃的食物。	完全包裝好食物。
	一些容器和包裝材料會產生氣味。	使用其他的容器或其他品牌的包裝材料。
門/抽屜的開/關		
門沒有關緊。	食物包引起門開著。	移動使門無法關上的食物包。
門沒有關緊。	關門太重，引起其他門有些打開。	輕輕地關上兩扇門。
	電冰箱沒有放平。輕輕移動時電冰箱會在地板上晃動。	調節螺旋以調整高度。
	地板不平或不堅固。輕輕移動時電冰箱會在地板上晃動。	確保地板平整能完全支撐電冰箱。讓木匠修復下陷或不平的地板。
	電冰箱碰到了牆或櫥櫃。	移動電冰箱。
抽屜很難拉動。	食物卡到抽屜上部的攔架。	在抽屜內少放一些食物。
	抽屜的滑軌髒了。	清潔抽屜和滑軌。

直驅變頻壓縮機保用期：

自初始零售購買日期起為期十（10）年。

僅限零件（客戶需付勞工費用）。

不包括正常操作發出的噪音，未有遵循使用及安裝指示或在不適當的環境下操作裝置。

舊設備之處理

本設備內含冷卻劑及潤滑油等液體，設備零件及材料均可回收再利用。

所有重要材料均應往廢棄材料收集中心，經回收加工後再利用。需要回收時，請和當地代理商聯絡。

這是正常情況...

以下是正常的情况。

	情況	解決方式
噪音	聽見「卡」或「咚」的聲音	這是因為冰箱內部的溫度變化，造成不同零件膨脹 / 收縮，或多個控制裝置運作的情況。
	聽見「都溜溜」， 「吐克」或「噏」的聲音	當冰箱開始或結束運轉時，壓縮機或風扇運轉的聲音。此與啓動或關閉汽車引擎時的聲音相同。
	聽見發出「都溜溜」聲音的水流聲	此為冷凍室 / 冷藏室內冷媒更換的聲音。當液體變成氣體時，您會聽到水流的聲音；當氣體變成液體時，您會聽到「都溜溜」的聲音。
	在關上冰箱門後聽見「咻」或「吸」的聲音	當快速冷卻從冷藏室或冷凍室進入的暖空氣，暫時降低內部壓力而造成的聲響。
	聽見震動聲	若冰箱安裝在木質地板或木質牆面上，或者未水平放置冰箱，即會聽見震動聲。
	在首次安裝產品後想見巨大聲響	冰箱首次運轉時，會以高速進行急速冷卻，運轉的聲音將可能會大聲一點。當內部溫度降至一定程度時，噪音就會消失。
開門	在關上冰箱門後，門又微微開啓	視關閉冷藏室或冷凍室門的先後順序或速度，門會微開然後再關閉。請勿用力關門。
	在關閉電冰箱門時，會開啓及關閉冷凍室門	在電冰箱及冷凍室之間有連結，以便讓冷空氣循環。因此，在關閉電冰箱門時，電冰箱中的空氣會進入冷凍室。如此即會開啓冷凍室門。請放心，這並非故障。
結冰 / 結霜	當冰箱內部或外部有出現結冰或結霜的情況時	當外部空氣流入冰箱內部溫度較低的表面時，即會產生結冰 / 結霜的情況。特別是在頻繁開關冰箱門的時候，更容易發生。此外，若放置冰箱的場所濕度很高，或是在雨季或下雨天，冰箱外側也會出現結霜的情況。這是在潮濕的天氣下的自然現象。請使用乾布來擦拭水滴。
溫度	當冰箱前端發熱時	在冰箱前半部安裝有加熱管線，冷凍室與冷藏室上的分隔板，可避免形成水滴。安裝後或在炎炎夏日會感覺冰箱的溫度較高，這並非故障的情況，請安心。



親愛的顧客您好:

感謝您對 **LG** 產品的愛護與支持

為提供您更快速便捷的產品諮詢及報修服務

為您準備了全新的“瞬間感動 **LG** 售後服務”

服務內容:

- ◎ 2小時聯絡
- ◎ 預約準時上門
- ◎ 當天到府
- ◎ 365天服務

請洽

瞬間感動 **LG** 售後服務專線:

0800-898-899

LG 網址: www.lg.com

台灣樂金電器股份有限公司



0800-898-899
LG Customer Information Center

