



РУКОВОДСТВО ПОЛЬЗОВАТЕЛЯ PDP телевизор

PN45**

PN65**

Перед началом эксплуатации устройства внимательно прочтите настоящее руководство и сохраните его для будущего использования.

Оборудование соответствует требованиям Технического Регламента «Ограничение использования некоторых опасных веществ в электрическом и электронном оборудовании».

P/NO: MFL67710008 (1404-REV07)

Напечатано в России.

Изготовитель:

ООО «ЛГ Электроникс РУС»

Адрес: 143160, РФ, Московская область, Рузский район,
СП Дороховское, 86-й км. Минского шоссе, д.9



004

Продукт с радиочастотными модулями/
Продукти з радіочастотними модулями



Продукты без радиочастотных модулей/
Продукти без радіочастотних модулів

www.lg.com

СОДЕРЖАНИЕ

Русский

A-3 УСТАНОВКА ТЕЛЕВИЗОРА

- A-3 Прикрепление подставки
- A-4 Укладка кабелей

ОБЩЕЕ

СПИСОК ЯЗЫКОВ

- Русский
- Қазақша
- Українська

ЯЗЫКИ

B-1 ОБЕСПЕЧЕНИЕ СВЯЗИ

- B-1 Подключение антенны
- B-1 Спутниковая связь
- B-2 HDMI соединение
- B-3 DVI в HDMI соединение
- B-3 Компонентное соединение
- B-4 Композитное соединение
- B-5 Аудио (звуковое)соединение
- B-5 Цифровое оптическое аудио соединение
- B-6 USB соединение
- B-6 CI module соединение
- B-7 Подключение при помощи Euro Scart

B-10 ТЕХНИЧЕСКИЕ ХАРАКТЕРИСТИКИ

ОБЩЕЕ

УСТАНОВКА ТЕЛЕВИЗОРА

Изображение может отличаться в зависимости от модели вашего ТВ.

Прикрепление подставки

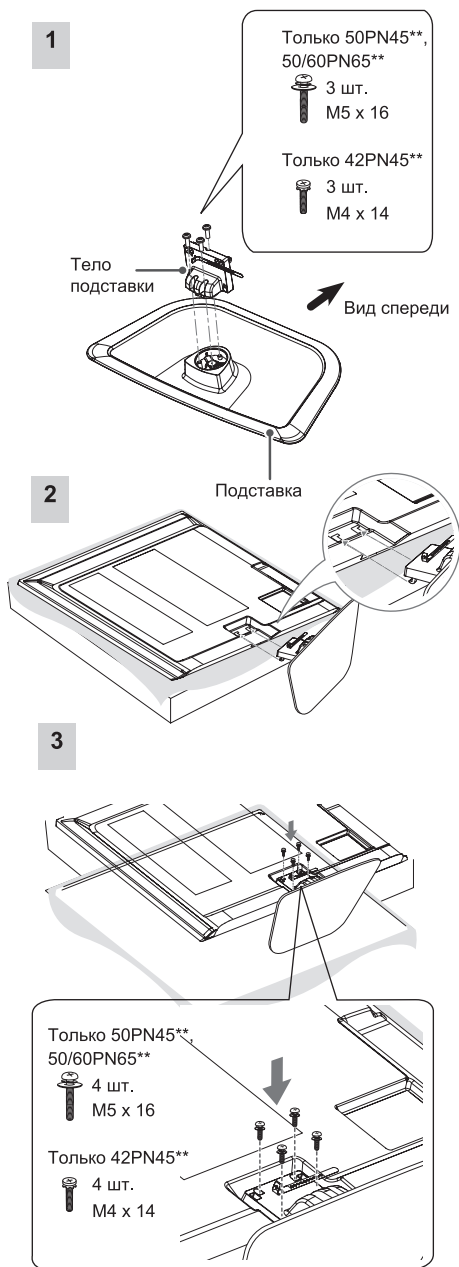

Чтобы отсоединить тело подставки:

(Только 50PN45**, 50PN65**)

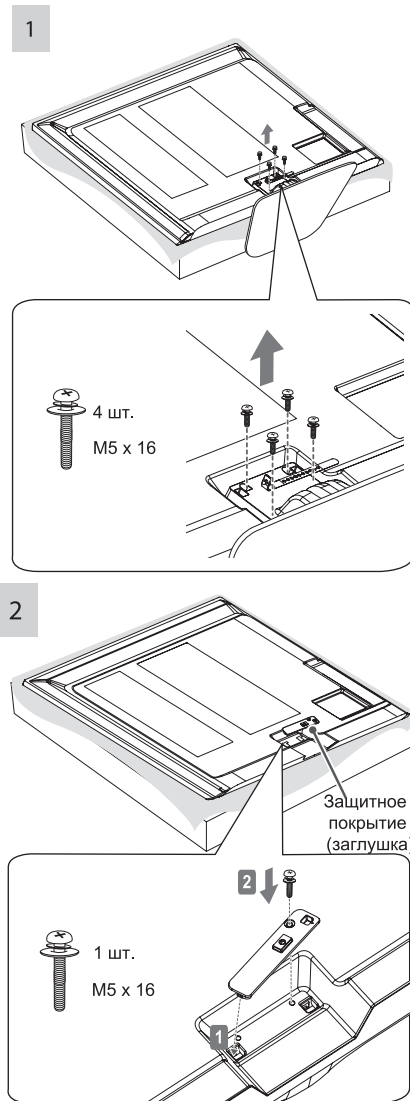

⚠ ВНИМАНИЕ

- Для крепления стойки к телевизору, необходимо разместить телевизор экраном вниз на мягкую и плоскую поверхность, чтобы защитить экран от царапин.
- Убедитесь что винты установлены правильно и надежно закреплены. Если они не достаточно закреплены, то телевизор может наклониться вперед. Не используйте слишком больших усилий при затягивании винта, в противном случае он может быть поврежден или закреплен неверно.

⚠ ВНИМАНИЕ

- Не перемещайте телевизор, удерживая его за держатель кабеля, в противном случае держатель может сломаться, тем самым нанести вам травмы и повреждение телевизору.

! ПРИМЕЧАНИЕ

- При установке настенного крепления, используйте защитную крышку (заглушку).
- Это позволит защитить Продукт от пыли и грязи.
- Снимите подставку перед установкой телевизора на стену, выполняя процедуру в обратном порядке.

Укладка кабелей

- 1 Установите держатель кабеля питания и зарядное устройство шнура.
Это может предотвратить от случайной деформации кабеля питания.
(Только 42PN45**)

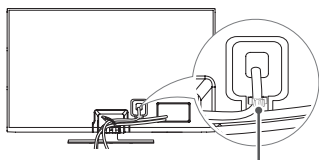

Держатель кабеля питания

(Только 50PN45**, 50/60PN65**)

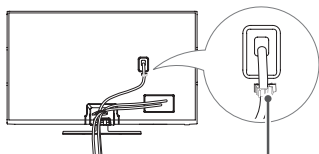

Держатель кабеля питания

- 2 Сбор и укладка кабеля при помощи держателя кабеля.

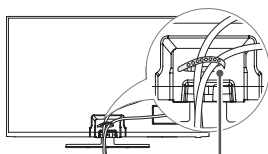

Держатель кабеля

ADDITIONAL TIP

Time Zone
Magadan, Kamchatka
Vladivostok
Yakutsk
Irkutsk
Krasnoyarsk
Omsk
Yekaterinburg
Moscow, Samara
Kaliningrad

This Table means the Time Zone table of 9 area of Russia, and when the user selects the Time Zone for his or her area, it automatically sets the time for the corresponding area.

However, even though the user selected his or her area, if the broadcasting station's local time offset is not offered, or if the region information does not match, then the user may select the Offset from the Time Zone to set the correct time.

ДОПОЛНИТЕЛЬНЫЕ НАСТРОЙКИ

Часовой пояс
Магадан, Камчатка
Владивосток
Якутск
Иркутск
Красноярск
Омск
Екатеринбург
Москва, Самара
Калининград

В данной таблице 9 регионов России в соответствии с разными часовыми поясами. При выборе города, относящегося к нужному часовому поясу, система автоматически корректирует время для заданной области.

Если при выборе нужного часового пояса корректировка времени не произошла, или существует необходимость зафиксировать другой часовой пояс, пользователь может в ручном режиме произвести необходимые временные настройки.

A3 УСТАНОВКА ТЕЛЕВИЗОРА

3 ЛИЦЕНЗИИ

3 ПРЕДУПРЕЖДЕНИЕ О ПРОГРАММНОМ ОБЕСПЕЧЕНИИ С ОТКРЫТЫМ ИСХОДНЫМ КОДОМ

3 НАСТРОЙКА ВНЕШНЕГО УСТРОЙСТВА УПРАВЛЕНИЯ

4 ПРАВИЛА ПО ТЕХНИКЕ БЕЗОПАСНОСТИ

10 ПРОЦЕДУРА УСТАНОВКИ

10 СБОРКА И ПОДГОТОВКА К РАБОТЕ

- 10 Распаковка
- 14 Элементы и кнопки
- 15 Поднятие и перемещение телевизора
- 16 Установка на столе
- 17 Крепление на стене

18 ПУЛЬТ ДУ

19 ИСПОЛЬЗОВАНИЕ РУКОВОДСТВА ПОЛЬЗОВАТЕЛЯ

20 ОБСЛУЖИВАНИЕ

- 20 Чистка телевизора
- 20 Экран, рамка, корпус и подставка
- 20 Кабель питания

ПРЕДУПРЕЖДЕНИЕ!

Несоблюдение указанных мер предосторожности может привести к серьезной травме, несчастному случаю или смертельному исходу.

ВНИМАНИЕ!

Несоблюдение указанных мер предосторожности может привести к легкой травме или повреждению устройства.

ПРИМЕЧАНИЕ

Примечание помогает понять безопасный способ использования устройства и следовать ему. Пожалуйста, внимательно прочитайте это примечание, прежде чем использовать устройство.

Лицензии

Поддерживаемые лицензии могут отличаться в зависимости от модели. Дополнительная информация о лицензиях находится по адресу www.lg.com.



Изготовлено по лицензии компании Dolby Laboratories.

“Долби” и знак в виде двойной буквы D являются товарными знаками компании Dolby Laboratories.



«HDMI», логотип «HDMI» и «High-Definition Multimedia Interface» являются товарными знаками или зарегистрированными товарными знаками компании HDMI Licensing LLC.



СВЕДЕНИЯ О DIVX VIDEO: DivX® — это цифровой формат видео, созданный компанией DivX, LLC, дочерней компанией Rovi Corporation. Данное устройство имеет официальную сертификацию DivX Certified® для воспроизведения видео DivX. Посетите веб-сайт divx.com для получения дополнительной информации и загрузки программного обеспечения для преобразования видео в формат DivX.

СВЕДЕНИЯ О DIVX VIDEO-ON-DEMAND. Для воспроизведения фильмов DivX Video-on-Demand (VOD) устройство DivX Certified® должно быть зарегистрировано. Чтобы получить код регистрации, перейдите в раздел DivX VOD меню настройки устройства. Для получения дополнительной информации о выполнении регистрации перейдите по адресу: vod.divx.com.

"DivX Certified® для воспроизведения видео DivX® с разрешением до HD 1080p, включая содержимое со статусом Premium".

"DivX®, DivX Certified® и соответствующие логотипы являются товарными знаками компании Rovi Corporation или ее дочерних компаний и используются по лицензии."

«Защищено одним или несколькими из следующих патентов:
7,295,673; 7,460,668; 7,515,710; 7,519,274»

ПРЕДУПРЕЖДЕНИЕ О ПРОГРАММНОМ ОБЕСПЕЧЕНИИ С ОТКРЫТЫМ ИСХОДНЫМ КОДОМ

Для получения исходного кода по условиям лицензий GPL, LGPL, MPL и других лицензий с открытым исходным кодом, который содержится в данном продукте, посетите веб-сайт: <http://opensource.lge.com>.

Кроме исходного кода, для загрузки доступны все соответствующие условия лицензии, отказ от гарантий и уведомления об авторских правах.

LG Electronics также предоставляет исходный код на компакт-диске за плату, которая покрывает стоимость выполнения этой рассылки (в частности, стоимость медианосителя, пересылки и обработки) посредством запросов в LG Electronics по адресу: opensource@lge.com. Данное предложение действительно в течение трех (3) лет с даты приобретения изделия.

НАСТРОЙКА ВНЕШНЕГО УСТРОЙСТВА УПРАВЛЕНИЯ

Чтобы получить информацию о настройке внешнего устройства управления, посетите сайт www.lg.com

ПРАВИЛА ПО ТЕХНИКЕ БЕЗОПАСНОСТИ



Прежде чем пользоваться устройством, внимательно прочитайте эти инструкции по технике безопасности.

! ПРЕДУПРЕЖДЕНИЕ!

Русский



- Не размещайте телевизор и пульт ДУ в следующих местах:
 - под воздействием прямых солнечных лучей;
 - в местах с повышенной влажностью, например, в ванной комнате;
 - вблизи источников тепла, например, печей, обогревателей и др.;
 - вблизи кухонных столов или увлажнителей, где на них легко может попасть пар или масло;
 - в местах, не защищенных от дождя или ветра;
 - вблизи сосудов с водой, например, ваз.

Несоблюдение указанных мер предосторожности может привести к возгоранию, поражению электрическим током, неисправности или деформации устройства.



- Не размещайте устройство в местах, где оно может подвергнуться воздействию пыли. Это может привести к пожару.

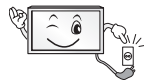

- Сетевая вилка служит для отключения устройства. Вилка должна оставаться исправной.



- Не прикасайтесь к вилке мокрыми руками. Кроме того, если шнур влажный или покрыт пылью, как следует просушите вилку или сотрите со шнура пыль. Избыточная влага может привести к поражению электрическим током.



- Розетка, к которой подключается устройство, должна быть заземлена (кроме незаземляемых устройств). Иначе возможно поражение электрическим током или иная травма.



- Плотно вставляйте кабель питания в разъем. Если кабель питания вставлен неплотно, может возникнуть пожар.



- Кабель питания не должен соприкасаться с такими предметами, как нагреватели. Это может привести к пожару или поражению электрическим током.



- Не следует ставить тяжелые предметы или сам телевизор на шнур питания. Это может привести к пожару или поражению электрическим током.



- Во избежание попадания дождевой воды по антенному кабелю, его следует вводить снаружи здания в помещение снизу вверх. Попадание воды внутрь устройства может привести к его повреждению и поражению электрическим током.



- При монтаже телевизора на стену следует убедиться, что телевизор не висит на кабеле питания и сигнальных кабелях. Это может стать причиной пожара или поражения электрическим током.

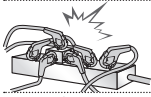

- Не подключайте слишком много электрических устройств к одной розетке на несколько потребителей. Это может привести к возгоранию по причине перегрева.



- При подключении внешних устройств следите за тем, чтобы телевизор не упал или не опрокинулся. Это может привести к травме или повреждению телевизора.



- Держите влагонепроницаемый упаковочный материал и виниловую упаковку в месте, недоступном для детей. Влагопоглощающий материал может нанести вред при проглатывании. При случайном попадании материала внутрь следует вызвать у пострадавшего рвоту и обратиться в ближайшее медучреждение. Кроме того, виниловая упаковка может привести к удушью. Держите ее в недоступном для детей месте.



- Не разрешайте детям забираться или держаться за телевизор. Телевизор может упасть, что может привести к тяжелым травмам.



- Утилизируйте использованные батареи должным образом и следите за тем, чтобы дети не проглотили их. Если это произошло, немедленно обратитесь за медицинской помощью.



- Когда кабель питания вставлен в розетку, не вставляйте проводник (например, металлическую спицу) в другой конец кабеля. Кроме того, не прикасайтесь к другому концу кабеля питания, когда кабель вставлен в розетку. Возможно поражение электрическим током. (в зависимости от модели)



- Не размещайте и не храните горючие вещества около устройства. Из-за неосторожного обращения с горючими веществами может возникнуть взрыв или пожар.



- Не роняйте внутрь устройства металлические предметы (монеты, закладки для волос, спицы, куски провода и т.п.), а также легковоспламеняющиеся предметы (например, бумагу или спички). Следует внимательно следить за детьми, когда они находятся вблизи устройства. Возможно поражение электрическим током, пожар или травмы. Если в устройство попал посторонний предмет, отсоедините кабель питания и обратитесь в сервисный центр.



- Не распыляйте воду на устройство и не очищайте его горючими веществами (бензин или растворитель). Возможно поражение электрическим током или пожар.



- Не допускайте ударов по устройству и попадания посторонних предметов внутрь устройства, не стучите по экрану. Несоблюдение этих мер предосторожности может привести к травме или повреждению устройства.



- Не прикасайтесь к устройству или антенне во время грозы. Возможно поражение электрическим током.



- Не прикасайтесь к стенной розетке в случае утечки газа. Откройте окна и проветрите помещение. Искра может вызвать пожар, и вы можете получить ожог.



- Не следует самостоятельно разбирать, ремонтировать и модифицировать устройство.
Возможно поражение электрическим током или пожар.
Для проверки, калибровки или ремонта устройства обращайтесь в сервисный центр.



- Если произойдет что-либо из перечисленного, немедленно отключите устройство от электросети и обратитесь в сервисный центр:
 - Устройство было подвергнуто электрическому разряду.
 - Устройство было повреждено.
 - В устройство попали посторонние предметы.
 - Из устройства шел дым или странный запах.



- Если вы не собираетесь пользоваться устройством в течение длительного времени, отсоедините от него кабель питания.
Пыль может вызвать пожар, а в результате нарушения изоляции может произойти утечка тока, поражение электрическим током или пожар.



- На устройство не должны попадать капли жидкости или брызги. Нельзя также ставить на него предметы, наполненные жидкостью (например, вазы).



ВНИМАНИЕ!



- Установите устройство в месте, где нет радиопомех.



- Следует обеспечить достаточное расстояние между наружной антенной и кабелем питания во избежание их соприкосновения даже в случае падения антенны.
Это может привести к поражению электрическим током.

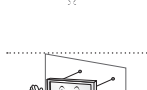

- Не устанавливайте устройство на неустойчивые полки или наклонные поверхности. Также следует избегать мест, где устройство подвергается вибрациям, или мест с неполной опорой.
Несоблюдение указанных мер предосторожности может привести к тому, что устройство упадет или перевернется, что может повлечь за собой травму или повреждение устройства.



- При установке телевизора на подставку нужно предпринять меры по предотвращению его опрокидывания. При несоблюдении указанных мер предосторожности устройство может упасть, что может привести к травме.

Если требуется закрепить устройство на стене, установите стандартное VESA-крепление для монтажа на стене (дополнительные детали) на его задней панели. При установке устройства на стене с помощью настенного монтажного кронштейна (дополнительные детали) надежно закрепите его во избежание падения устройства.

- Используйте только крепления / аксессуары, рекомендованные изготовителем.



Для установки антенны обратитесь к квалифицированному специалисту. Самостоятельная установка может привести к пожару или поражению электрическим током.

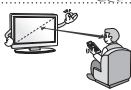

- При просмотре телевизора рекомендуется соблюдать расстояние, равное не менее 2—7 диагоналям экрана телевизора.
Просмотр телевизора в течение длительного времени может привести к снижению остроты зрения.

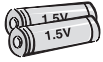

- Используйте только указанный тип батарей. Несоблюдение этого требования может привести к повреждению пульта ДУ.

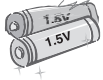

- Не используйте новые батареи вместе со старыми. Это может привести к перегреву и протечкам батарей.



Между пультом ДУ и датчиком не должно быть никаких предметов.



- Сигнал от пульта ДУ может быть подавлен солнечным светом или другим источником яркого света. В этом случае в комнате следует сделать свет менее ярким.



- При подключении внешних устройств, таких как игровые консоли, убедитесь в том, что подключаемые кабели имеют достаточную длину. Иначе устройство может упасть, что приведет к травме или повреждению устройства.



- Не следует включать/выключать телевизор, подсоединяя или отсоединяя вилку от настенной розетки (не используйте вилку для включения). Это может стать причиной механического отказа или поражения электрическим током.

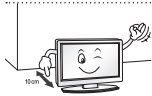

- Соблюдайте инструкции по установке, приведенные далее, чтобы предотвратить перегрев устройства:
 - Расстояние между телевизором и стеной должно быть не менее 10 см.
 - Не устанавливайте устройство в местах без вентиляции (например, на книжной полке или в серванте).
 - Не устанавливайте устройство на ковер или подушку.
 - Убедитесь в том, что вентиляционные отверстия не закрыты скатертью или шторой.
 Иначе может произойти возгорание.



- Не прикасайтесь к вентиляционным отверстиям при просмотре телевизора в течение долгого времени, поскольку они могут сильно нагреться. Это не влияет на работу или производительность устройства.

- Периодически осматривайте кабель устройства и в случае видимого износа или повреждения выньте его из розетки и замените на кабель, рекомендованный авторизованным специалистом по обслуживанию.



- Не допускайте скопления пыли на контактах разъемов или на розетке. Это может привести к пожару.



- Не допускайте физического или механического воздействия на шнур электропитания, а именно перекручивания, завязывания, перегибания шнура. Не зажимайте шнур дверью и не наступайте на него. Обращайте особое внимание на вилки, стенные розетки и точки соединения провода с устройством.



- Не нажимайте сильно на панель рукой или острым предметом (гвоздем, карандашом или ручкой). Не царапайте панель.



- Старайтесь не прикасаться к экрану и не держать на нем пальцы в течение продолжительного периода времени. Это может вызвать временные искажения на экране.



- При чистке устройства и его компонентов сначала отсоедините вилку шнура питания от розетки, а затем протрите устройство мягкой тканью. Применение избыточных усилий может привести к появлению царапин или обезцвечиванию поверхности. Не распыляйте воду и не протирайте устройство мокрой тканью. Никогда не пользуйтесь очистителями для стекла, автомобильными или промышленными полиролями, абразивными средствами или воском, бензолом, спиртом и т. п., которые могут повредить устройство и его панель. Несоблюдение указанных мер предосторожности может привести к возгоранию, поражению электрическим током или повреждению устройства (деформации, коррозии или поломке).



- Если устройство подключено к розетке переменного тока, оно не отключается от источника питания переменного тока даже при выключении с помощью переключателя питания.

- Отключая прибор от электрической розетки, беритесь рукой за вилку. Отсоединение проводов внутри кабеля может привести к возгоранию.



- При перемещении устройства сначала убедитесь в том, что оно отключено от сети. Затем отсоедините кабели питания, антенные кабели и остальные подключаемые кабели. Телевизор или кабель питания могут быть повреждены, что может создать опасность возгорания или поражения электрическим током.



- Перемещение или распаковку устройства следует производить двум людям, т.к. оно тяжелое.
Иначе возможно получение травмы.



- Раз в год отдавайте устройство в сервисный центр для чистки его внутренних частей. Накопившаяся пыль может привести к механическому повреждению.



- Любое обслуживание должны производить квалифицированные специалисты. Обслуживание требуется, когда устройство было повреждено каким-либо образом (поврежден кабель питания или вилка, пролита жидкость, внутрь попал посторонний предмет, устройство пострадало от дождя или влаги, устройство не работает должным образом, или его уронили).



- Если устройство кажется холодным на ощупь, при его включении возможно небольшое мерцание. Это нормальное явление, с устройством все в порядке.



- ЖК-панель — это высокотехнологичное изделие с матрицей с разрешением от 2 до 6 миллионов пикселей. На панели могут появляться мелкие черные точки и/или яркие цветные точки (красные, синие или зеленые) размером 1 ppr. Это не является неисправностью и не влияет на производительность и надежность устройства.

Эта проблема также встречается в сторонних продуктах и не является поводом для обмена или денежного возмещения.



- В зависимости от места просмотра (слева/справа/сверху/снизу) яркость и цветность панели может изменяться. Это происходит в виду особенностей строения панели. Это не связано с производительностью устройства и не является неисправностью.



- Отображение неподвижного изображения (например, логотипа вещаемого канала, экранного меню, сцены из видеоролика) в течение длительного времени может привести к повреждению экрана и появлению остаточного изображения. Настоящая гарантия на устройство не распространяется на появление остаточного изображения.

Не допускайте отображения статичного изображения в течение длительного времени (двух и более часов для ЖК-телевизоров, одного и более часов для плазменных телевизоров). Кроме того, остаточное изображение по краям экрана может появиться при просмотре изображения в формате 4:3 в течение длительного периода времени. Эта проблема также встречается в сторонних продуктах, и не является поводом для обмена или денежного возмещения.

- **Звуки, издаваемые устройством**

Треск: треск, который можно услышать при просмотре или выключении телевизора, вызван тепловым сжатием пластика в результате изменения температуры и влажности. Данный шум является обычным явлением при использовании продуктов, подверженных температурной деформации. Гудение электрической цепи/жужжание панели: из высокоскоростной коммутационной схемы устройства может исходить тихий шум, образованный при прохождении большого тока, необходимого для работы устройства. Это зависит от устройства. Данный звук не влияет на работу и надежность продукта.

**ПРИМЕЧАНИЕ**

- Приведенное изображение может отличаться от вашего телевизора.
- Экранное меню вашего телевизора может незначительно отличаться от изображенного на рисунке.
- Доступные меню и параметры могут отличаться в зависимости от используемого источника входа или модели устройства.
- В дальнейшем этот телевизор может получить новые функции.
- Для снижения энергопотребления переключайте телевизор в режим ожидания. Если какое-то время телевизор не смотрят, следует выключить его, чтобы снизить потребление энергии.
- Энергопотребление во время использования может быть значительно снижено путем уменьшения яркости изображения. При этом будут снижены и эксплуатационные расходы.

Русский

ПРОЦЕДУРА УСТАНОВКИ

- 1 Откройте упаковку и убедитесь в наличии полного комплекта аксессуаров.
- 2 Подсоедините подставку к телевизору.
- 3 Подключите внешнее устройство к телевизору.

СБОРКА И ПОДГОТОВКА К РАБОТЕ

Распаковка

Комплект должен включать следующие элементы. В случае отсутствия аксессуаров обратитесь в магазин, в котором был куплен этот товар. Рисунки в инструкции могут отличаться от данного устройства и его элементов.

**ВНИМАНИЕ!**

- Для обеспечения безопасности и продолжительного срока службы устройства не используйте детали, не одобренные изготовителем.
- Какие - либо повреждения или ущерб, вызванные использованием деталей не одобренных производителем, не являются гарантийным случаем.
- На экране некоторых моделей может быть тонкая пленка; не снимайте ее.

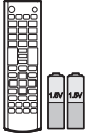

Пульт Ду и батареи (AAA)
(см. стр. 18)



Руководство пользователя



Кабель питания

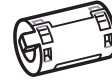

Ферритовый сердечник
(в зависимости от модели)
(см. стр. 12)



Фиксатор кабеля питания
(см. стр. A-4)



Винт для настольной подставки
(только для 42PN45**) (см. стр. 16)



Винты для сборки
(Только для 42PN45**) (см. стр. A-3)



Винты для сборки
(Только для 50PN45**, 50/60PN65**) (см. стр. A-3)

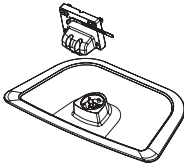

Стойка / Основание
(см. стр. A-3)

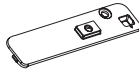

Защитная крышка
(Только для 50PN45**, 50PN65**) (см. стр. A-4)

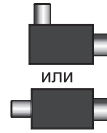

Изолятор
(в зависимости от модели)
(см. стр. 13)

! ПРИМЕЧАНИЕ

- Комплектация вашего продукта может отличаться в зависимости от модели.
- Спецификации продуктов или содержание данного руководства может изменяться без предварительного уведомления ввиду модернизации функций продукта.

Использование ферритового кольца

- При наличии двух ферритовых сердечников выполните действия, как показано на рис. 1-1 и рис. 2.
- При наличии трех ферритовых сердечников выполните действия, как показано на рис. 1-2 и рис. 2.
- При наличии порта ЛВС см. изображение 3.

1 Ферритовый сердечник используется для снижения электромагнитных помех в кабеле питания.

Один раз намотайте кабель питания на ферритовый сердечник.

Поместите ферритовый сердечник рядом со штепсельной вилкой.

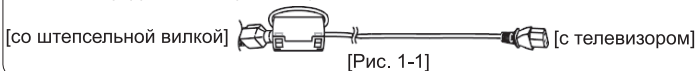

Поместите ферритовый сердечник рядом с телевизором и штепсельной вилкой.

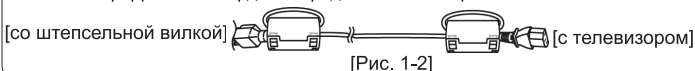

2 Используйте ферритовый сердечник для снижения электромагнитных помех в кабеле. Поместите ферритовый сердечник рядом с телевизором.

Один раз намотайте компонентный кабель Y, Pb, Pr, L, R на ферритовый сердечник.

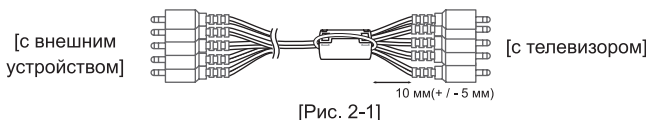

Соберите и свяжите компонентный кабель Y, Pb, Pr, L, R и Scart кабеля ферритовый сердечник.

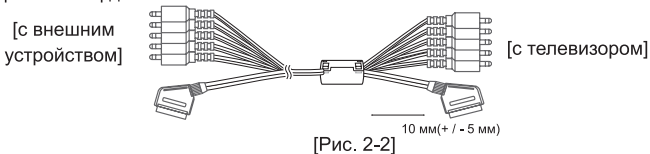

Один раз намотайте аудиокабель ПК на ферритовый сердечник.

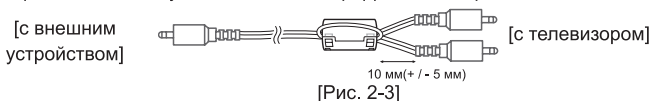

3 Используйте ферритовый сердечник для снижения электромагнитных помех в кабеле ЛВС.

Обмотайте кабель ЛВС один раз вокруг ферритового сердечника В и три раза — вокруг ферритового сердечника А. Разместите ферритовый сердечник вблизи телевизора и внешнего устройства.

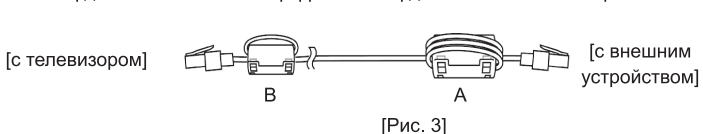

Для оптимального соединения кабеля HDMI и USB-устройства должны иметь кайму толщиной не более 10 мм и шириной не более 18 мм. Используйте удлинитель с поддержкой USB 2.0, если кабель USB или флэш-накопитель USB не входит в порт USB на вашем телевизоре.

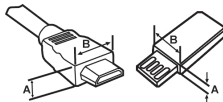

- *А ≡ 10 мм
- *В ≡ 18 мм

! ПРИМЕЧАНИЕ

- Руководство по установке антенного изолятора
 - Используйте для установки телевизора в месте, где существует разность потенциалов между телевизором и GND (землей) сигнала антенны.
 - » Если существует разность потенциалов сигнала антенны между телевизором и GND (землей), то контакт антенны может сильно нагреться, а перегрев может привести к несчастному случаю.
 - Безопасность во время просмотра телевизора можно увеличить путем эффективного снятия напряжения электропитания с телевизионной антенны. Рекомендуется прикрепление изолятора к стене. Если изолятор невозможно прикрепить к стене, прикрепите его к телевизору. Избегайте отсоединения антенного изолятора после его установки.
 - Сначала убедитесь, что телевизионная антенна подключена.

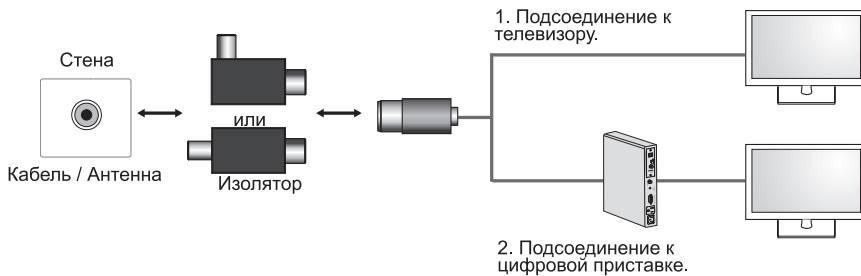

Подсоедините окончание изолятора к розетке кабеля/антенны, а другой его конец к телевизору или цифровой приставке.

“Оборудование, подключенное к заземлению через сеть или с помощью другого оборудования с подключением к заземлению и к системе кабельного вещания с помощью коаксиального кабеля, может в некоторых случаях создать опасность пожара. Подключение к системе кабельного вещания должно осуществляться через устройство, обеспечивающее электрическую изоляцию ниже определенного диапазона частот (гальванический разъединитель, см. EN 60728-11)”

При использовании изолятора РЧ может произойти небольшая потеря чувствительности сигнала.

Принадлежности, приобретаемые отдельно

Отдельные элементы каталога могут быть изменены или модифицированы без уведомления. Для приобретения этих принадлежностей обратитесь к дилеру. Данные устройства работают только с совместимыми моделями.



Аудиоустройство LG

С ОВМЕСТИМОСТЬ	PN45**	PN65**
Аудиоустройство LG	•	•

Название модели или ее конструкция может изменяться в зависимости от функциональных обновлений, решения производителя или от его политики.

Элементы и кнопки

Русский

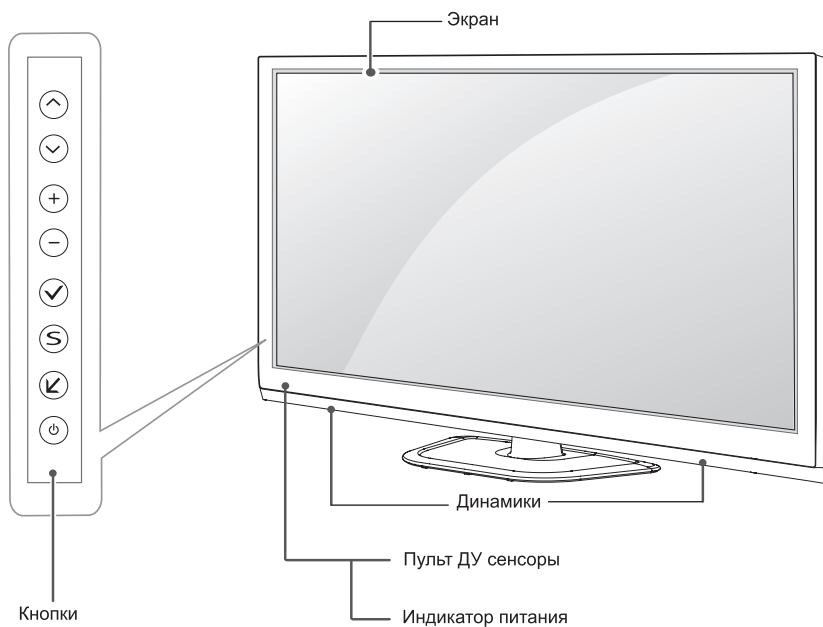

кнопка	Описание
⏻	Включение или выключение устройства.
✓	Выбор подсвеченного пункта меню или подтверждение ввода.
S	Переход в главное меню или сохранение введенных данных и выход из меню.
⬅	Изменение источника входного сигнала.
- +	Настройка громкости.
⏮ ⏭	Прокрутка по списку сохраненных каналов.

Поднятие и перемещение телевизора

Перед перемещением или поднятием телевизора ознакомьтесь со следующими инструкциями во избежание повреждения и для обеспечения безопасной транспортировки независимо от типа и размера телевизора.



ВНИМАНИЕ!

- Избегайте касания экрана, так как это может привести к его повреждению.

- Телевизор предпочтительно перемещать в оригинальной коробке или упаковочном материале.
- Перед перемещением или поднятием телевизора отключите кабель питания и все остальные кабели.
- Во избежание царапин, когда вы держите телевизор, экран должен быть направлен в сторону от вас.

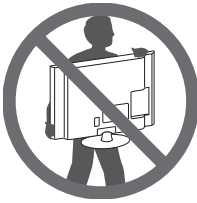

- Крепко удерживайте верхнюю и нижнюю части корпуса телевизора. Не дотрагивайтесь до прозрачной части, динамика или области решетки динамика.

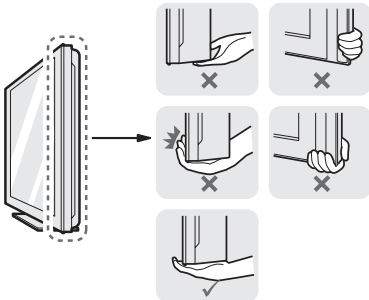

- Большой телевизор должны переносить не менее 2-х человек.
- При транспортировке телевизора в руках удерживайте его, как показано на следующем рисунке.

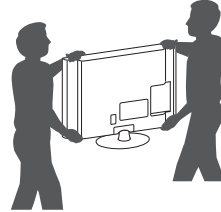

- При транспортировке не подвергайте телевизор тряске или избыточной вибрации.
- При транспортировке держите телевизор вертикально, не ставьте его на бок и не наклоняйте влево или вправо.

Установка на столе

- 1 Поднимите и вертикально установите телевизор на столе.
- Оставьте 10 см (минимум) зазор от стены для достаточной вентиляции.

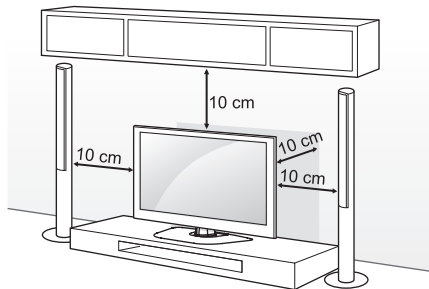

- 2 Подключите шнур питания к розетке.



ВНИМАНИЕ!

- Не размещайте телевизор вблизи источников тепла, так как это может привести к пожару или другим повреждениям.

Закрепление телевизора на столе

Закрепите телевизор на столе для предотвращения наклона вперед, повреждения и потенциального травмирования.

Для закрепления телевизора на столе вставьте и затяните комплектный винт на задней панели подставки.

Только для 42PN45**

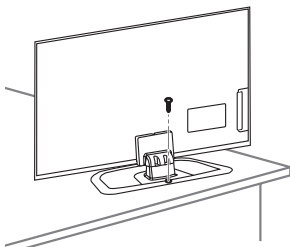

ПРЕДУПРЕЖДЕНИЕ!

- Для предотвращения опрокидывания телевизор должен быть прикреплен к столу или стене согласно инструкциям по монтажу. Опрокидывание, тряска или раскачивание телевизора может привести к травме.

Регулировка угла обзора телевизора

(этот компонент доступен не для всех моделей). Поверните телевизор на 20 градусов влево или вправо для улучшения видимости с места просмотра.

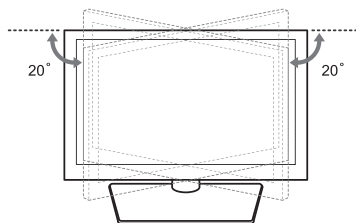

ВНИМАНИЕ!

- При регулировке угла обзора устройства будьте осторожны, чтобы не прищемить пальцы.
- Не допускайте защемления рук или пальцев, т.к. это может привести к травме. При слишком большом наклоне телевизор может упасть, что приведет к его повреждению или травме.

Закрепление телевизора на стене

(этот компонент доступен не для всех моделей).

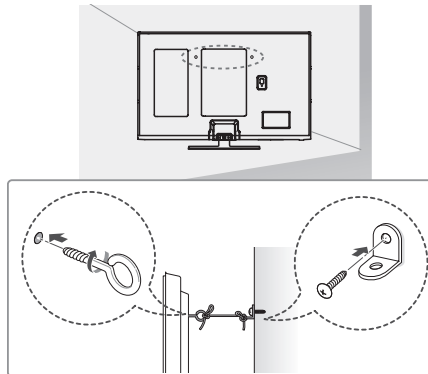

- 1 Вставьте и затяните болты с ушками или болты кронштейнов ТВ на задней панели телевизора.
- Если в местах для болтов с ушками уже установлены другие болты, то сначала вывинтите их.
- 2 Закрепите кронштейны на стене с помощью болтов.
Совместите кронштейн и болты с ушками на задней панели телевизора.
- 3 Крепким шнуром надежно привяжите болты с ушками к кронштейнам.
Убедитесь в том, что шнур расположен горизонтально.

**ВНИМАНИЕ!**

- Следите за тем, чтобы дети не забрались и не висели на телевизоре.

**ПРИМЕЧАНИЕ**

- Используйте платформу или шкаф достаточно большой и прочный, чтобы выдержать вес устройства.
- Кронштейны, винты и шнуры не входят в комплект поставки. Дополнительные аксессуары можно приобрести у местного дилера.

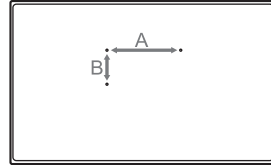
**Крепление на стене**

Осторожно прикрепите настенный кронштейн (приобретаемый отдельно) к задней части телевизора и прикрепите его к прочной стене перпендикулярно полу. Для монтажа телевизора на стены из других строительных материалов обращайтесь к квалифицированным специалистам. Компания LG рекомендует вызывать квалифицированного мастера для крепления телевизора к стене.

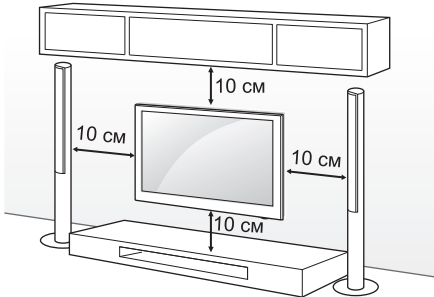

Убедитесь в том, что винты и настенный кронштейн отвечают стандартам VESA. В следующей таблице приведены стандартные габариты для комплектов настенного крепления.

Принадлежности, приобретаемые отдельно (кронштейн для настенного крепления)

Модель	42/50PN45** 50/60PN65**
VESA (A x B)	400 x 400
Стандартный винт	M6
Количество винтов	4
Кронштейн для настенного крепления	PSW420BX 

**ВНИМАНИЕ!**

- Перед перемещением и установкой телевизора отключите кабель питания. Несоблюдение этого правила может привести к поражению электрическим током.
- Установка телевизора на потолок или наклонную стену может привести к его падению и получению травмы. Следует использовать одобренный кронштейн LG для настенного крепления и обратиться к местному дилеру или квалифицированному специалисту.
- Не заворачивайте винты с избыточной силой, т.к. это может привести к повреждению телевизора и потере гарантии.
- Следует использовать винты и настенные крепления, отвечающие стандарту VESA. Гарантия не распространяется на повреждения или травмы, полученные в результате неправильного использования или использования неправильных аксессуаров.

**ПРИМЕЧАНИЕ**

- Следует использовать винты, указанные в спецификации для винтов стандарта VESA.
- Комплект кронштейна для настенного крепления снабжается инструкцией по монтажу и необходимыми комплектующими.
- Настенный кронштейн является дополнительным аксессуаром. Дополнительные аксессуары можно приобрести у местного дилера.
- Длина винтов может зависеть от кронштейна для настенного крепления. Убедитесь в том, что винты имеют соответствующую длину.
- Дополнительная информация приведена в руководстве к кронштейну для настенного крепления.

ПУЛЬТ ДУ

Описания в данном руководстве относятся к кнопкам на пульте ДУ. Внимательно прочитайте настоящее руководство и правильно используйте телевизор.

Чтобы заменить батареи, откройте крышку батарейного отсека, замените батареи (1,5 В ААА) с учетом ⊕ и ⊖, указанных на наклейке в отсеке, и закройте крышку отсека. Для извлечения батарей выполните действия по их установке в обратном порядке.

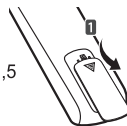

ВНИМАНИЕ!

- Не используйте новые батареи вместе со старыми, это может вызвать повреждение пульта ДУ.

Направляйте пульт ДУ на телевизор.

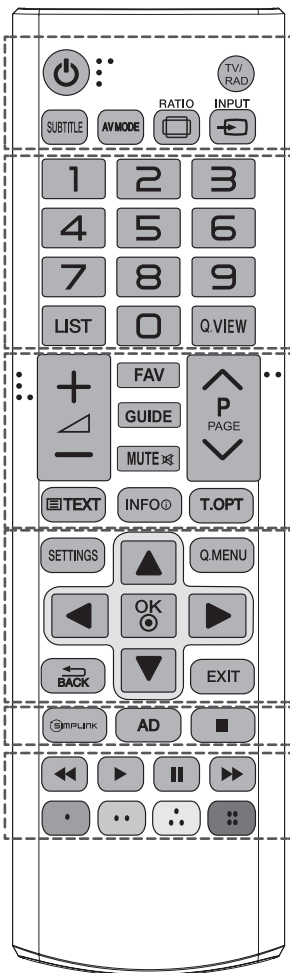

	POWER Включение и выключение телевизора.
	SUBTITLE Повторное отображение наиболее часто используемых в цифровом режиме субтитров.
	AV MODE (РЕЖИМ AV) Выбор режима AV.
	RATIO Изменяет размеры изображения.
	INPUT Изменение источника входного сигнала.
	TV/RAD Выбор радио-, телепрограммы или программы цифрового телевидения.
	LIST (СПИСОК) Доступ к списку сохраненных программ.
	Q.VIEW Возврат к ранее просматриваемой программе.
	FAV Доступ к списку избранных программ.
	GUIDE Показ программы передач.
	MUTE Выключение звука.
	TEXT , T.OPT Эти кнопки используются для работы с телетекстом.
	PAGE Переход к предыдущему или следующему экрану.
	INFO Отображение информации о текущей программе и экране.
	SETTINGS Открытие главного меню.
	Q. MENU Открывает быстрое меню.
	OK Выбор меню или параметров и подтверждение ввода.
	Navigation buttons (Кнопки навигации) (вверх/вниз/влево/вправо) Прокрутка меню или параметров.
	Back (Назад) Возврат на предыдущий уровень.
	EXIT (ВЫХОД) Закрытие всех окон просмотра на экране и возврат к просмотру ТВ.
	SIMPLINK Доступ к видеоустройствам, подключенным с помощью кабеля HDMI, через функцию HDMI-CEC. Открывает меню «SIMPLINK».
	AD Включение и выключение описания аудио.
	II (FREEZE) Останавливает текущее изображение при просмотре с ТВ, входа AV, Компонентного или HDMI.
	Control buttons Кнопки управления (■, ►, II, ◀, ▶) Управление в меню «МОИ МУЛЬТИМЕДИА» или меню SIMPLINK-совместимых устройств (USB, SIMPLINK).
	ЦВЕТНЫЕ КНОПКИ Эти кнопки используются для работы с телетекстом (только для моделей телевизоров, поддерживающих ТЕЛТЕКСТ) или для редактирования программ. (■) : Красная, (■) : Зеленая, (■) : Желтая, (■) : Синяя

ИСПОЛЬЗОВАНИЕ РУКОВОДСТВА ПОЛЬЗОВАТЕЛЯ

Руководство пользователя облегчает доступ к подробной информации о телевизоре.

- 1 Для доступа к главному меню нажмите кнопку **SETTINGS**.
- 2 Для доступа к меню **поддержка клиента** нажмите **КРАСНУЮ** кнопку.
- 3 С помощью кнопок навигации перейдите к элементу **Руководство пользователя** и нажмите кнопку **OK**.

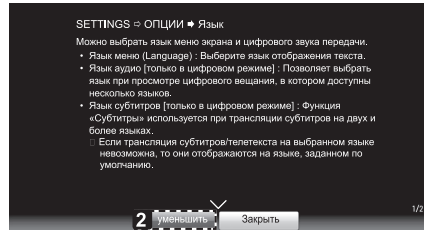
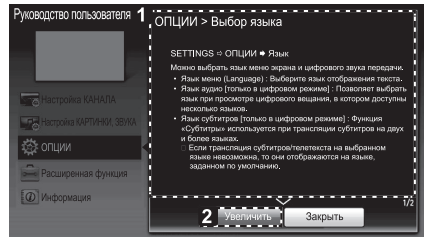
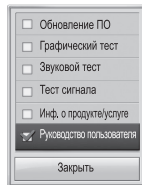
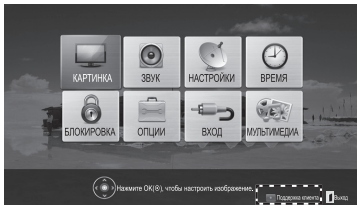

- 1 Отображение описания выбранного меню. Для перехода между страницами можно воспользоваться $\wedge \vee$.
- 2 Увеличение или уменьшение изображения на экране.



- 1 Дает возможность выбрать требуемую категорию.
- 2 Дает возможность выбрать требуемый элемент. Для перехода между страницами можно воспользоваться $\wedge \vee$.
- 3 Обеспечивает просмотр описания нужной функции в указателе.

ОБСЛУЖИВАНИЕ

Чистка телевизора

Для сохранения превосходного качества изображения и длительного срока службы продукта необходимо регулярно чистить телевизор.

Русский



ВНИМАНИЕ!

- Перед очисткой телевизора выключите питание и отключите шнур питания и другие кабели.
- Если телевизор не используется в течение длительного времени, отключите шнур питания от розетки, чтобы избежать повреждения из-за разряда молнии или скачка напряжения.

Экран, рамка, корпус и подставка

- Для удаления пыли или незначительных загрязнений используйте сухую, чистую и мягкую ткань.
- Для удаления значительных загрязнений протирайте поверхность мягкой тканью, смоченной в чистой воде или мягком растворе моющего средства. После этого сразу же протрите экран и рамку сухой тканью.



ВНИМАНИЕ!

- Всегда избегайте касания экрана, так как это может привести к его повреждению.
- Не нажимайте, не трите и не бейте по поверхности ногтями или острыми предметами, так как это может привести к появлению царапин на экране и искажению изображения.
- Не используйте химические вещества, так как это может привести к повреждению поверхности.
- Не наносите жидкость непосредственно на поверхность. При попадании воды внутрь корпуса телевизора существует риск возникновения пожара, поражения электрическим током и неисправности.

Кабель питания

Регулярно очищайте шнур питания от накопившейся пыли или грязи.

УСТРАНЕНИЕ НЕИСПРАВНОСТЕЙ

Проблема	Решение
Невозможно управлять телевизором с помощью пульта ДУ.	<ul style="list-style-type: none"> ▪ Проверьте датчик ДУ на телевизоре и повторите попытку. ▪ Убедитесь в отсутствии препятствий между телевизором и пультом ДУ. ▪ Убедитесь, что батареи находятся в рабочем состоянии и правильно установлены (⊕ к ⊕, ⊖ к ⊖).
Отсутствуют изображение и звук.	<ul style="list-style-type: none"> ▪ Убедитесь в том, что телевизор включен. ▪ Убедитесь в том, что шнур питания подключен к розетке. ▪ Убедитесь в том, что розетка работает, подключив к ней другие устройства.
Телевизор неожиданно выключается.	<ul style="list-style-type: none"> ▪ Проверьте параметры управления энергопотреблением. Возможно, произошел сбой в сети электропитания. ▪ Проверьте, включена ли функция Auto Sleep (Автоматический переход в "спящий" режим) в меню Time (Время). ▪ Если телевизионный сигнал отсутствует в течение 15 минут, телевизор выключается автоматически.
При подсоединении к компьютеру (HDMI DVI), отображается сообщение "Нет сигнала" или "Неверный формат".	<ul style="list-style-type: none"> ▪ Выключение/включение телевизора с помощью пульта ДУ. ▪ Повторное подключение кабеля HDMI. ▪ Перезапустите компьютер, пока телевизор включен.



ИЕЛЕНУШЫ НҰСҚАУЛЫҒЫ ПЛАЗМАЛЫҚ ТЕЛЕДИДАР

Құрылғыны қолданар алдында осы нұсқаулықты мұқият оқып, анықтамалық құрал ретінде қолдану үшін сақтап қойыңыз.

Құрылғы "Электрлік және электрондық құрылғыларда кейбір қауіпті заттарды қолдануды шеткеу" Техникалық регламентінің талаптарына сәйкес келеді.

МАЗМҰНЫ

3 ЛИЦЕНЗИЯЛАР

3 АШЫҚ МӘТІН БАҒДАРЛАМАЛЫҚ ҚҰРАЛ ЕСКЕРТУІ

3 СЫРТҚЫ БАСҚАРУ ҚҰРЫЛҒЫСЫН ОРНАТУ

4 ҚАУІПСІЗДІК ЖӨНІНДЕГІ НҰСҚАУЛАР

10 ОРНАТУ ПРОЦЕДУРАСЫ

10 ЖИНАУ ЖӘНЕ ДАЙЫНДАУ

- 10 Орауыштан шығару
- 14 Бөлшектер мен түймелер
- 15 Теледидарды көтеру және жылжыту
- 16 Үстелге орнату
- 17 Қабырғаға орнату

18 ҚАШЫҚТАН БАСҚАРУ ҚҰРАЛЫ

19 ПАЙДАЛАНУШЫ НҰСҚАУЫН ПАЙДАЛАНУ

20 ТЕХНИКАЛЫҚ ҚЫЗМЕТ КӨРСЕТУ

- 20 Теледидарды тазалау
- 20 - Экран, жақтау, корпус және тірек
- 20 - Қуат сымы

20 АҚАУЛЫҚТАРДЫ ЖОЮ

АБАЙЛАҢЫЗ

- «Абайлаңыз» деп белгіленген хабарды елемеген жағдайда, қатты жарақат алуыңыз мүмкін немесе қайғылы оқиғаға ұшырау немесе өлім қаупі бар.

ЕСКЕРТУ

- Ескерту хабарын елемеген жағдайда, жеңіл жарақат алуыңыз немесе өнім зақымдалуы мүмкін.

ЕСКЕРТЕ

- Бұл ескертпе өнімді түсінуге және қауіпсіз пайдалануға көмектеседі. Өнімді пайдаланбас бұрын осы ескертпені мұқият оқып шығыңыз.

ЛИЦЕНЗИЯЛАР

Қолдау көрсетілетін лицензиялар модельге қарай әр түрлі болуы мүмкін. Лицензиялар туралы қосымша ақпаратты www.lg.com торабынан қараңыз.



Dolby Laboratories лицензиясымен өндірілген. «Dolby» және қос D таңбасы — Dolby Laboratories компаниясының сауда белгілері.



HDMI, HDMI логотипі және High-Definition Multimedia Interface — HDMI Licensing LLC компаниясының сауда белгілері немесе тіркелген сауда белгілері.



DIVX БЕЙНЕСІ ТУРАЛЫ: DivX® — Rovi Corporation компаниясының еншілес компаниясы болып келетін DivX ЖШС жасаған сандық бейне пішімі. Бұл — DivX бейнесін ойнататын ресми DivX Certified® құрылғысы. Қосымша ақпаратты және файлдарды DivX бейнелеріне түрлендіретін бағдарламалық құралды алу үшін divx.com торабына өтіңіз.

DIVX VIDEO-ON-DEMAND ТУРАЛЫ: сатып алынған DivX Video-on-Demand (талап бойынша бейне) (VOD) фильмдерін ойнату үшін бұл DivX Certified® құрылғысын тіркеу керек. Тіркеу кодын алу үшін, құрылғының параметрлерін орнату мәзірінен DivX VOD бөлімін табыңыз. Қосымша ақпарат пен тіркелуді аяқтау туралы толық ақпаратты vod.divx.com торабынан қараңыз.

«DivX Certified® HD 1080p, соның ішінде ақылы мазмұнды DivX® бейнелерін ойнатуға арналған.»

«DivX®, DivX Certified® және соған қатысты логотиптер — Rovi корпорациясының немесе оның еншілестерінің сауда белгілері және лицензия бойынша пайдаланылады.»

Келесі бір немесе бірнеше АҚШ патенттері қамтыған :
7,295,673; 7,460,668; 7,515,710; 7,519,274”

АШЫҚ МӘТІН БАҒДАРЛАМАЛЫҚ ҚҰРАЛ ЕСКЕРТУІ

Осы өнімдері GPL, LGPL, MPL және басқа да бастапқы коды ашық лицензиялардағы бастапқы коды алу үшін <http://opensource.lge.com> веб-торабына өтіңіз. Бастапқы кодқа қоса, барлық қажетті лицензиялардың шарттарын, кепілдік міндеттерінен бас тарту құжаттарын және авторлық құқық туралы мәліметтерін алуға болады. LG Electronics компаниясы тарату шығынын қамтитын ақыға (дерек тасығышының құны, жеткізу және өңдеу) opensource@lge.com мекенжайына электрондық пошта арқылы сұрау жіберілгенде бастапқы коды ықшам дискіде жеткізуді ұсынады. Бұл ұсыныс осы өнімді сатып алған уақыттан бастап үш (3) жыл ішінде жарамды болады.

СЫРТҚЫ БАСҚАРУ ҚҰРЫЛҒЫСЫН ОРНАТУ

Сыртқы басқару құрылғысын орнату туралы мәліметтер алу үшін, www.lg.com торабына кіріңіз.

ҚАУІПСІЗДІК ЖӨНІНДЕГІ НҰСҚАУЛАР



Өнімді қолданар алдында осы сақтық шараларын мұқият оқып шығыңыз.

⚠ АБАЙЛАҢЫЗ

ҚАЗАҚША



- Теледидарды және қашықтан басқару құралын келесі орталарға қоймаңыз:
 - Тікелей күн сәулесі түсетін жер
 - Ылғалдылық жоғары аймақ, мысалы, ванна
 - Пештер және жыруды тудыратын басқа құрылғылар сияқты кез келген жылу көзінің жанында
 - Бу немесе май оңай әсер етуі мүмкін асхана есептегіштерінің немесе дымқылдаушыларының жанында
 - Жаңбыр немесе жел әсер ететін аймаққа
 - Вазалар сияқты су ыдыстарының жанында
- Әйтпесе, бұл өртке, электр тогының соғуына, дұрыс емес жұмыс істеуге немесе өнімнің деформациялануына әкелуі мүмкін.



- Өнімді шаң жиналатын жерге қоймаңыз. Бұл өрт шығу қаупін төндіруі мүмкін.



- Штепсель – ажырату құрылғысы. Штепсель пайдалануға дайын күйде қалуы керек.



- Қуат штепселін сулы қолмен ұстамаңыз. Оған қоса, сымның істікшесі сулы болса немесе шаң басып тұрса, қуат штепселін толық құрғатыңыз немесе шаңды сүртіп тастаңыз. Шамадан тыс ылғалдылыққа байланысты сізді ток соғуы мүмкін.



- Қуат сымын жерге қосылған ток көзіне жалғаңыз. (Жерге қосылған құрылғылардан басқа.) Сізді электр тогы соғуы немесе жарақаттануыңыз мүмкін.



- Қуат сымын толық бекітіңіз. Егер қуат сымы толық бекітілмесе, өрт шығуы мүмкін.



- Қуат сымының жылытқыш секілді ыстық заттарға тимеуін қадағалаңыз. Бұл өрт туындауына немесе электр тогының соғуына әкелуі мүмкін.

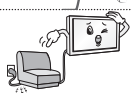

- Қуат сымдарының үстіне ауыр затты немесе өнімнің өзін қоймаңыз. Әйтпесе, өрт шығуы немесе электр тогы соғуы мүмкін.



- Жаңбырдың ішке ағып кіруін болдырмау үшін ғимараттың ішінде және сыртында антеннаны бүгіңіз. Бұл судың өнім ішін зақымдауына және электр тогының соғуына әкелуі мүмкін.



- Теледидарды қабырғаға бекіткенде, теледидардың артындағы қуат және сигнал кабельдерін ілу арқылы теледидарды орнатпаңыз. Бұл өрт туындауына, электр тогының соғуына әкелуі мүмкін.



- Бір электр розеткасына тым көп электр құрылғыларын қоспаңыз. Әйтпесе, шамадан тыс қызуға байланысты өрт шығуы мүмкін.



- Сыртқы құрылғыларды қосып жатқанда өнімді түсіріп алмаңыз немесе оның құлап кетуіне жол бермеңіз. Әйтпесе, бұл жарақат алуға немесе өнімнің зақымдалуына әкелуі мүмкін.



- Ылғалға қарсы материалдар бумасын немесе винил орауышты балалар қол жеткізе алмайтын жерде ұстаңыз. Ылғалдыққа қарсы материалды жұту зиянды. Абайсызда жұтып қойған жағдайда, науқасты құстырып, жақын ауруханаға апарыңыз. Оған қоса, винил орауыш тұншығуға себеп болуы мүмкін. Балалардың қолы жетпейтін жерде сақтаңыз.



- Балалардың телевизорға жорғаламауын және асылып тұрмауын қадағалаңыз. Әйтпесе, теледидар аударылып, жарақаттауы мүмкін.



- Бала жұтып қоймауы үшін пайдаланылған батареяларды тиісті түрде тастаңыз. Бала жұтып қойған жағдайда дереу дәрігерге барыңыз.



- Қуат кабелінің бір ұшы қабырға розеткасына сұғылып тұрғанда, екінші ұшына өткізгіш (металл таяқша сияқты) енгізбеңіз. Оған қоса, қуат кабелін қабырға розеткасына жалғай салысымен ұстамаңыз. Сізді электр тоғы соғуы мүмкін. (Үлгіге байланысты)



- Өнімнің жанына өртенгіш заттар қоймаңыз немесе сақтамаңыз. Өртенгіш заттарды ұқыпсыз пайдаланудан жарылыс немесе өрт шығу қаупі пайда болады.



- Өнімнің ішіне тиын, шаш түйрегіштері секілді темір заттарды, таяқшалар немесе сымды, қағаз, шырлы секілді тез өртенгіш заттарды салмаңыз. Балалар ерекше назар аударуы керек. Электр тоғы соғуы, өрт шығуы немесе жарақат алынуы мүмкін. Егер өнімнің ішіне бөгде зат түсіп кетсе, оны өшіріп, қызмет көрсету орталығына хабарласыңыз.



- Өнімге су сеппеңіз немесе өртенгіш заттармен сұртпеңіз (еріткіш немесе бензол). Өрт шығуы немесе ток соғуы мүмкін.



- Өнімнің соғылуына немесе бір нәрселердің үстіне құлап кетуін болдырмаңыз немесе экранын ұрмаңыз. Жарақаттануыңыз немесе өнім зақымдалуы мүмкін.



- Өнімді немесе оның антеннасын ешқашан найзағай немесе дауыл кезінде ұстамаңыз. Сізді электр тоғы соғуы мүмкін.



- Қабырға розеткасын, онда газ жылыстауы орын алса ұстамаңыз. Терезені ашып, бөлмені желдетіп алыңыз. Бұл өрт шығуына немесе ұшқын пайда болуына әкелуі мүмкін.



- Өнімді өз бетіңізше бөлшектеуші, жөндеуші немесе өзгертуші болмаңыз. Өрт шығуы немесе ток соғуы мүмкін. Тексерту, калибрлеу немесе жөндету үшін қызмет көрсету орталығына хабарласыңыз.



- Келесі жағдайлардың кез келгені орын алса, өнімді дереу ажыратып, жергілікті қызмет көрсету орталығына хабарласыңыз.
 - Өнімге соққы әсер етті
 - Өнім зақымдалды
 - Өнімге бөгде заттар кірді
 - Өнімнен түтін немесе оғаш иіс шықты
 Бұл өрт шығуына немесе электр тогы соғуына әкелуі мүмкін.



- Егер өнімді ұзақ уақыт қолданбайтын болсаңыз, қуат кабелін өнімнен ажыратып тастаңыз. Шаңның жиналуы өрт шығуына немесе изоляцияның бұзылуы тоқтық жылыстауына, электр тогының соғуына немесе өртке әкелуі мүмкін.



- Аппаратқа су тамшыламауы немесе шашырамауы тиіс немесе оның үстіне ваза секілді су құйылған заттарды қоюға болмайды.



ЕСКЕРТУ



- Өнімді радио толқындар пайда болмайтын жерге орнатыңыз.



- Құлап түссе де антеннаның қуат желілеріне тимеуін қамтамасыз ету үшін сыртқы антенна мен қуат желілерінің арасында жеткілікті қашықтық болуы керек. Бұл ток соғу қаупіне себеп болуы мүмкін.

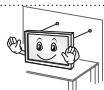

- Өнімді тұрақсыз сөрелер немесе көлбеу беттер сияқты орындарда орнатпаңыз. Сондай-ақ, діріл бар немесе өнім толығымен тұрмайтын орындарды пайдаланбаңыз. Әйтпесе, өнім құлап немесе аударылып, жарақаттауы немесе өнімді зақымдауы мүмкін.

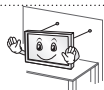

- Теледидарды тірекке орнатсаңыз, өнімнің аударылуын болдырмау әрекеттерін орындау керек. Әйтпесе, өнім аударылып, жарақаттауы мүмкін.

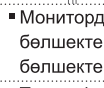

- Мониторды қабырғаға орнату керек болса, VESA стандартты орнату интерфейсі (қосымша бөлшектер) өнімнің артқы жағына бекітіңіз. Қабырғаға орнату интерфейсі (қосымша бөлшектер) пайдаланып, теледидарды орнатқанда, түсіп кетпейтіндей мұқият бекітіңіз.
- Тек өндіруші көрсеткен қосымша жабдықтарды қолданыңыз.

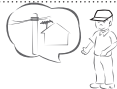

- Антеннаны орнатқанда білікті қызмет көрсету маманнан кеңес алыңыз. Бұл өрт шығу қаупін немесе электр тогының соғуына әкелуі мүмкін.

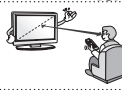

- Теледидарды көргенде экран диагоналінің ұзындығынан 2-7 еселік қашықтықты сақтау ұсынылады. Теледидарды ұзақ уақыт көргеннен кейін көзіңіз бұлдырауы мүмкін.

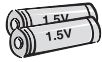

- Тек көрсетілген батарея түрін пайдаланыңыз. Бұл қашықтан басқару құралын зақымдауы мүмкін.

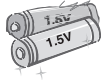

- Жаңа батареяларды ескі батареялармен араластырмаңыз. Бұл батареялардың шамадан тыс қызуын және ағып кетуін тудыруы мүмкін.



- Қашықтан басқару құралы мен сенсордың арасында еш нәрсе тұрмауын тексеріңіз.



- Қашықтан басқару құралының сигналына күн сәулесі немесе басқа күшті жарық кедергі тигізуі мүмкін. Бұл жағдайда бөлмені күңгірттеңіз.



- Бейне ойын консольдері сияқты сыртқы құрылғыларды жалғау алдында жалғау кабельдерінің ұзындығы жеткілікті екенін тексеріңіз. Әйтпесе, өнім құлап немесе аударылып, жарақаттауы немесе өнімді зақымдауы мүмкін.



- Өнімді қуат сымын қабырға розеткасына қосу немесе шығару арқылы қосып/өшірмеңіз. (Штепсельдік ұшты қосқыш ретінде пайдаланбаңыз.) Бұл механикалық ақаулық немесе сымнан электр тогының соғуына әкелуі мүмкін.

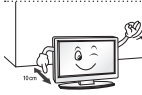

- Өнімнің шамадан тыс қызуын болдырмау үшін төмендегі орнату туралы нұсқауларды орындаңыз.
 - Өнім мен қабырғаның арасындағы қашықтық 10 см көбірек болуы керек.
 - Өнімді желдетілмейтін жерге (мысалы, кітап сөресіне немесе шкафқа) қоймаңыз.
 - Өнімді кілем немесе жастық үстіне орнатпаңыз.
 - Ауа тесігін төсемнің немесе перденің жауып тұрмағанын тексеріңіз.
 Әйтпесе, бұл өртке әкелуі мүмкін.

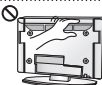

- Теледидарды ұзақ уақыт қарап отырған кезде желдеткіш тесіктеріне қолыңызды тигізбеңіз, себебі олар ыстық болуы мүмкін. Бұл өнімнің жұмыс жағдайына әсер етпейді.

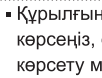

- Құрылғының сымын жиі тексеріп тұрыңыз. Егер ол зақымдалғанын немесе бұзылғанын көрсетсеңіз, сымды ажыратып, құрылғыны бұдан әрі пайдаланбаңыз және сымды өкілетті қызмет көрсету маманынан дәл сондай сымға ауыстырып алыңыз.



- Штепсельдік ұшта немесе розеткада шаң жиналуын болдырмаңыз. Бұл өрт шығу қаупін төндіруі мүмкін.

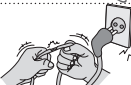

- Қуат сымын орау, бұрмалау, қысу, есікпен жабу немесе үстінен басу секілді физикалық немесе механикалық зақым тиюден қорғаңыз. Штепсельдерге, розеткаларға және құрылғыдан сым шығатын жерге ерекше көңіл бөліңіз.



- Панелін қолыңызбен немесе тырнақ, қарындаш немесе қалам секілді өткір затпен қатты баспаңыз немесе үстін сырмаңыз.



- Экранды ұзақ уақыт ұстамаңыз немесе саусақты (саусақтарды) тигізбеңіз.
- Олай істегенде, экранда уақытша бұрмалану орын алуы мүмкін.



- Өнімді тазалаған кезде, қуат сымын розеткадан ажыратып, сырып алмау үшін жұмсақ шүберекпен ақырын сүртіңіз. Шамадан тыс қысым сызаттарды немесе түстің кетуін тудыруы мүмкін. Су бүркімеңіз немесе ылғалды шүберекпен сүртпеңіз. Өнімді және оның панелін зақымдауы мүмкін өйнек тазалағышын, көлікті немесе жылтыратқыш заттарды, абразивті заттарды немесе балауызды, бензинді, алкогольді, т.б. ешқашан пайдаланбаңыз.
- Әйтпесе, бұл өртке, электр тогының соғуына немесе өнімнің зақымдалуына (деформация, тот басу немесе бұзылу) әкелуі мүмкін.



- Бұл өнім айнымалы ток розеткасына қосылатын болғандықтан, ол айнымалы ток көзінен ҚОСҚЫШ арқылы сөндірсеніз де, ажыратылмайды.

- Кабельді ажыратқанда, штепсельден ұстап ажыратыңыз.
- Қуат кабельдерінің ішіндегі сымдар ажыратылса, бұл өрт тудыруы мүмкін.



- Өнімді жылжитқанда немесе орауыштан шығарғанда, жұп болып жұмыс істеңіз, өйткені өнім ауыр.
- Әйтпесе, бұл жарақат алуға әкелуі мүмкін.

- Өнімнің ішкі бөлімдерін тазалау үшін жылына бір рет қызмет көрсету орталығына хабарласыңыз.
- Шаң жиналып қалса, механикалық ақаулықтар пайда болуы мүмкін.

- Бүкіл қызмет көрсетуді білікті қызмет көрсету қызметкерлеріне жіберіңіз. Өнім қуат сымы немесе штепсельдік ұшы зақымдалған болса, оған су тиіп немесе үстіне заттар түсіп кеткен болса, жабдыққа жаңбыр немесе ылғалды заттар тисе, ол дұрыс жұмыс істемей тұрса немесе құлап қалған және тағы да басқаша зақымдалған болса, қызмет көрсетуді қажет етеді.

- Ұстағанда, өнім салқын көрінсе, қосылғанда өнім «жыпылықтауы» мүмкін. Бұл қалыпты жағдай, өнімдегі ақау емес.

- Бұл панель – ажыратымдылығы екі миллионға алты миллион пиксел болатын жоғары технология өнімі. Панельде өлшемі 1 б/м майда қара нүктелерді және/немесе жарық түсті нүктелерді (қызыл, көк немесе жасыл) көруіңіз мүмкін. Бұндай дыбыстың шығуы өнімнің жұмыс сапасы мен сенімділігіне әсер етпейді.

Сондай-ақ, бұл құбылыс үшінші тарап өнімдерінде орын алады және алмастыруға немесе ақшаны қайтаруға жатпайды.

- Көру күйіне (сол/оң/үсті/асты) байланысты панельдің әр түрлі жарықтығын және түсін табуға болады.
- Сондай-ақ, бұл құбылыс панельдің сипаттамасына байланысты орын алады. Ол өнімнің жұмысына қатысты емес, әрі ақаулық болып табылмайды.

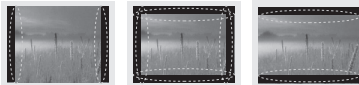

Қозғалыссыз кескінді (мысалы, тарату арнасының логотипі, экрандағы мәзір, бейне ойынынан алынған көрініс) ұзақ уақыт бойы көру экранды зақымдап, кескіннің сақталуына әкелуі мүмкін. Бұл қалдық кескін ретінде белгілі. Бұл көпілдік өнімдегі қалдық кескінді қамтымайды.

Теледидар экранында ұзақ уақыт бойы бекітілген кескінді көрсетпеңіз (СКД үшін 2 сағат немесе одан көп, плазма дисплейі үшін 1 сағат немесе одан көп).

Сондай-ақ, егер теледидардың кадр пішімі ұзақ уақыт бойы 4:3 болса, экранның жоғарғы және төменгі жағында кескін ізі пайда болуы мүмкін.

Сондай-ақ, бұл құбылыс үшінші тарап өнімдерінде орын алады және алмастыруға немесе ақшаны қайтаруға жатпайды.

■ Шығарылған дыбыс

Тырс еткен дыбыс: теледидарды көріп отырғанда немесе өшіргенде шығатын дыбыс, температура мен ылғалдылыққа байланысты пластикалық жылу сығылуы нәтижесінде пайда болады. Бұл дыбыс — температура деформациясы талап етілетін барлық өнімдер үшін ортақ құбылыс. Электр тізбегінің гуілдеген/панельдің дызылдаған дыбыс шығаруы: өнімді істету үшін токтың үлкен мөлшерін жеткізгенде, жылдамдығы жоғары коммутация схемасынан шығады. Өнімге байланысты әртүрлі болады.

Бұндай дыбыстың шығуы өнімнің жұмыс сапасы мен сенімділігіне әсер етпейді.

**ЕСКЕРТПЕ**

- Көрсетілген бейне теледидарда көрсетілгеннен өзгеше болуы мүмкін.
- Теледидардың экрандық дисплейі нұсқаулықта көрсетілгеннен сәл өзгешелеу болуы мүмкін.
- Бар мәзірлер мен опциялар сіз қолданатын кіріс көзінен немесе өнім үлгісінен өзгешелеу болуы мүмкін.
- Болашақта бұл теледидарға жаңа мүмкіндіктер қосылуы мүмкін.
Тұтынылатын қуат мөлшерін азайту мақсатында теледидарды күту режиміне қоюға болады. Егер біраз уақыт қарамайтын болса, теледидарды өшіріп қою қажет. Бұл тұтынылатын қуат мөлшерін азайтады.
- Кескін жарқындығының деңгейі төмендетілсе, қолданыс үстінде тұтынылатын қуат мөлшері айтарлықтай азайып, бұл өз ретінде жалпы қуат ақысын азайтады.

ОРНАТУ ПРОЦЕДУРАСЫ

- 1 Буманы ашып, барлық қосалқы құралдар қамтылғанын тексеріңіз.
- 2 Тіректі теледидарға бекітіңіз.
- 3 Сыртқы құрылғыны теледидарға жалғаңыз.

ЖИНАУ ЖӘНЕ ДАЙЫНДАУ**Орауыштан шығару**

Өнімнің қорабында төмендегі заттардың бар екенін тексеріңіз. кейбір қосалқы құралдары жетіспесе, өнімді сатып алған жергілікті дилерге хабарласыңыз. Нұсқаулықтағы суреттер өнімнің және бірге берілген заттардың нақты түрінен өзгеше болуы мүмкін.

**ЕСКЕРТУ**

- Қауіпсіздікті қамтамасыз етіп, өнімнің жұмыс мерзімін арттыру үшін, мақұлданбаған өнімдерді пайдаланбаңыз.
- Мақұлданбаған өнімдерді пайдаланудан туындаған зақымдар немесе залал кепілдікке кірмейді.
- Кейбір модельдердің экранына жұқа қабат бекітілген және оны алып тастау керек.

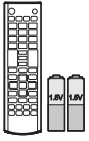

Қашықтан басқару құралы және батареялар (AAA)
(18-бетті қараңыз)



Пайдаланушы нұсқаулығы



Қуат сымы

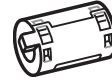

Феррит өзегі
(Үлгіге байланысты)
(12-бетті қараңыз)



Қуат сымының ұстағышы
(А-4 бетті қараңыз)



Үстелге бекіту бұрандасы
(Тек 42PN45**)
(16-бетті қараңыз)



Құрастыру бұрандасы
(Тек 42PN45**)
(А-3 бетті қараңыз)



Құрастыру бұрандасы
(Тек 50PN45**, 50/60PN65**)
(А-3 бетті қараңыз)

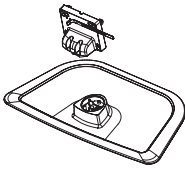

Тірек корпусы / тірек негізі
(А-3 бетті қараңыз)

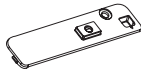

Қорғағыш қақпақ
(Тек 50PN45**, 50PN65**)
(А-4 бетті қараңыз)

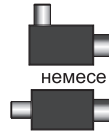

Оқшаулағыш
(Үлгіге байланысты)
(13-бетті қараңыз)

! ЕСКЕРТПЕ

Өніммен бірге берілген заттар оның үлгісіне қарай әртүрлі болуы мүмкін. Өнім сипаттамалары немесе осы нұсқаулықтың мазмұны өнім функцияларының жетілдірілуіне байланысты алдын ала ескертусіз өзгертілуі мүмкін.

Феррит өзегін пайдалану әдісі

- Үш феррит өзегі екеу болса, 1-1 және 2-суреттерде көрсетілген нұсқауларды орындаңыз.
- Үш феррит өзегі үшеу болса, 1-2 және 2-суреттерде көрсетілген нұсқауларды орындаңыз.
- LAN порты болса, 3-суретте көрсетілген нұсқауларды қосымша орындаңыз.

1 Қуат кабеліндегі электрмагниттік кедергілерді азайту үшін феррит өзегін пайдаланыңыз. Қуат кабелін феррит өзегіне бір рет ораңыз.

Феррит өзегін және қабырға розеткасына жақын қойыңыз.

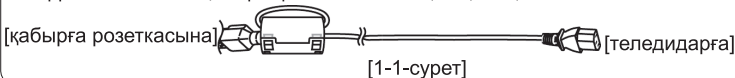

Феррит өзегін теледидарға және қабырға розеткасына жақын қойыңыз.

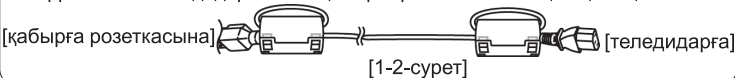

(Қара)
[Феррит өзегінің түйісетін жері]

2 Кабельге келетін электромагниттік кедергіні азайту үшін феррит өзекті пайдаланыңыз. Феррит өзекті теледидарға жақын қойыңыз.

Құрамдас Y, Pb, Pr, L, R кабелін феррит өзегіне бір рет ораңыз.

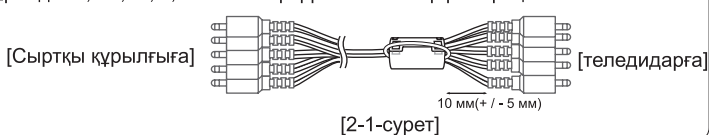

Құрамдас Y, Pb, Pr, L, R ЖӘНЕ Scart кабелін жинап, рет ораңыз қыстырып қойыңыз.

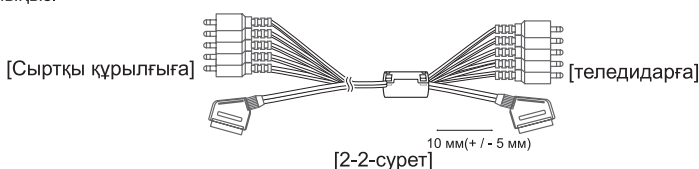

(Қара)
[Феррит өзегінің түйісетін жері]

Компьютердің дыбыс кабелін феррит өзегіне үш рет ораңыз.

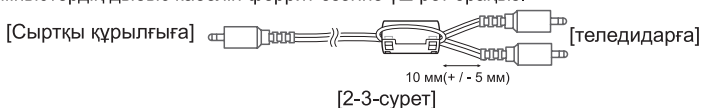

3 Феррит өзегін LAN кабеліндегі электрмагниттік кедергіні азайту үшін пайдаланыңыз. LAN кабелін бір рет B феррит өзегіне және үш рет A феррит өзегіне ораңыз. Феррит өзегін теледидар мен сыртқы құрылғыға жақын қойыңыз.

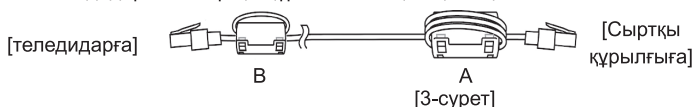

A (Сұр)	B (Сұр)

[Феррит өзегінің түйісетін жері]

Оңтайлы байланыс болу үшін, HDMI кабельдері және USB құрылғылары ұштарының қалыңдығы 10 мм-ден және ені 18 мм-ден аспауы керек. USB кабелі немесе USB жад істікшесі теледидардың USB ұясына сыймаса, USB 2,0 қолдайтын ұзарту кабелін пайдаланыңыз.

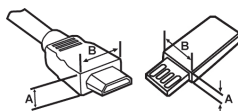

*A ≧ 10 мм
*B ≧ 18 мм

! ЕСКЕРТПЕ

- Антеннаны оқшаулағышты орнату нұсқаулығы
- Теледидар мен антеннаны жерге тұйықтау арасындағы кернеуде айырмашылық болғанда теледидарды орнату үшін осыны пайдаланыңыз.
 - » Теледидар мен антеннаны жерге тұйықтау арасындағы кернеуде айырмашылық болса, антенна байланысы қызып кетуі мүмкін және артығырақ қызып кетсе, апат болуы мүмкін.
- Теледидар қарап отырғанда теледидар антеннасынан қуат кернеуін дұрыс шығару арқылы қауіпсіздікті арттыруға болады. Оқшаулағышты қабырғаға орнату ұсынылады. Егер оны қабырғаға орнату мүмкін болмаса, теледидарға орнатыңыз. Орнатқаннан кейін антенна оқшаулағышын ажыратпаңыз.
- Бастамас бұрын теледидар антеннасының жалғанын тексеріңіз.

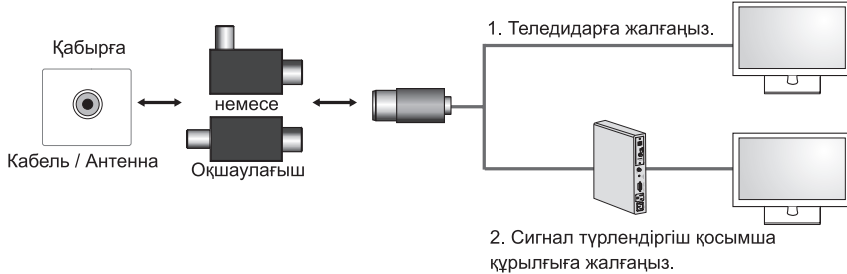

Оқшаулағыштың бір ұшын кабель/антенна ұясына, ал екінші ұшын теледидарға немесе сигнал түрлендіргіш қосымша құрылғыға жалғаңыз.

«Жабдық ғимарат құрылысындағы қорғау жермесіне қуат желісі қосылымы арқылы немесе қорғау жермесіне, сондай-ақ, коаксиалды кабельді қолданатын кабельді тарату жүйесіне жалғанатын басқа жабдық арқылы жалғанған жабдық кейбір жағдайларда өрт қаупін тудыруы мүмкін. кабельді тарату жүйесіне қосылым нақты жиілік ауқымынан төмен электр оқшаулауын беретін құрылғы арқылы беріледі (гальваникалық ажыратқыш, EN 60728-11 тарауын қараңыз)»

РЖ оқшаулағышты қолданғанда сигнал сезімталдығы кішкене жоғалуы мүмкін.

Бөлек сатылады

Бөлек сатып алынатын бұйымдар сапаны жақсарту үшін еш ескертусіз өзгертілуі мүмкін. Осы заттарды сатып алу үшін дилеріңізге хабарласыңыз. Бұл құрылғылар белгілі бір модельдерде ғана жұмыс істейді.

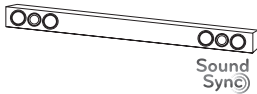

LG дыбыс құрылғысы

Үйлесімділік	PN45**	PN65**
LG дыбыс құрылғысы	.	.

Үлгі аты немесе дизайны өнім функциясының жаңартылуына, өндіруші жағдайларына немесе саясаттарына байланысты өзгертілуі мүмкін.

ҚАЗАҚША

Бөлшектер мен түймелер

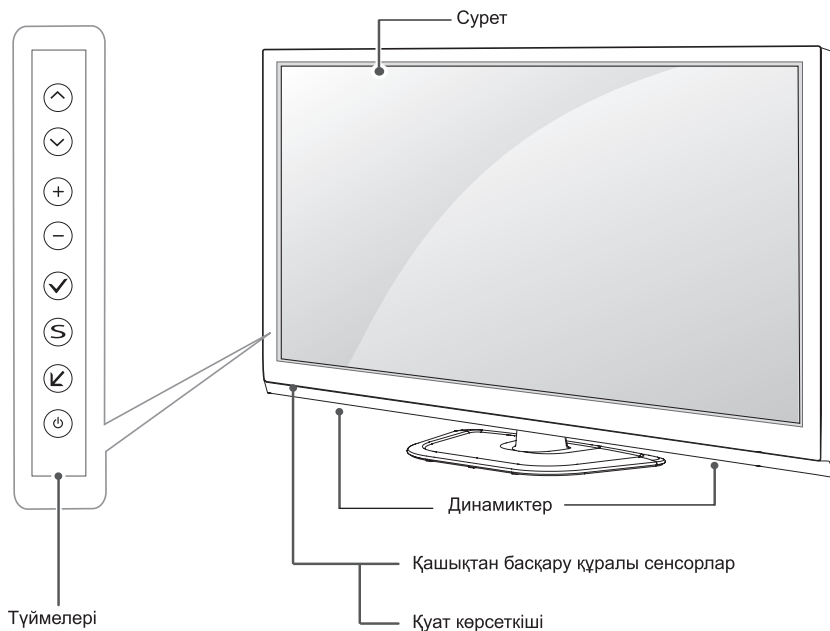

Түйме	Сипаттамасы
⏻	Қуатты қосады немесе өшіреді.
✓	Бөлектелген мәзір параметрін таңдайды немесе енгізілген ақпаратты растайды.
S	Негізгі мәзірлерге кіреді немесе енгізілген ақпаратты сақтап, мәзірлерден шығады.
↶	Сигнал көзін өзгертеді.
- +	Дыбыс деңгейін реттейді.
↵ ↗	Сақталған бағдарламалар ішінде жылжиды.

Теледидарды көтеру және жылжыту

Теледидарды жылжытқанда немесе көтергенде, теледидарды сырылу және зақымнан қорғап, түріне және көлеміне қарамастан қауіпсіз түрде тасымалдау үшін, төмендегі ақпаратты оқыңыз.



ЕСКЕРТУ

- Өрқашан экранға тиюді болдырмаңыз, өйткені бұл экранның зақымдалуына әкелуі мүмкін.
- Теледидарды зауытта салынған қорабында немесе орамында тасымалдаған жөн.
- Теледидарды жылжыту немесе көтеру үшін, алдымен қуат сымын және барлық кабельдерді ажырату керек.
- Теледидарды ұстағанда, зақымды болдырмау үшін экран сізге қарамай тұруы керек.

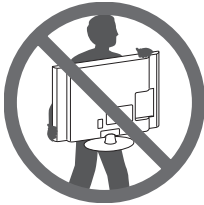

- Теледидар жақтауының жоғарғы жағы мен түбін жақсылап ұстаңыз. Мөлдір бөлікті, динамикті немесе динамик торының аймағын ұстамаңыз.

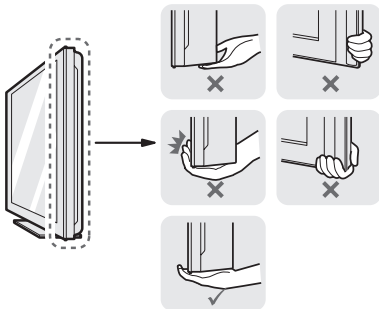

- Үлкен теледидарды кемінде 2 адам тасымалдауы керек.
- Теледидарды қолмен тасымалдағанда, төмендегі суретте көрсетілгендей ұстау керек.

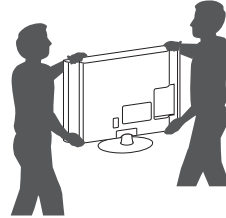

- Тасымалдағанда, теледидарды қатты шайқамаңыз.
- Тасымалдағанда, теледидарды тігінен ұстаңыз. Жанына жатқызбаңыз және сол немесе оң жағына қарай еңкейтпеңіз.

Үстелге орнату

- 1 Теледидарды көтеріп, үстелге тігінен қойыңыз.
 - Тіісті түрде желдету үшін, қабырғадан 10 см (ең азы) бос орын қалдырыңыз.

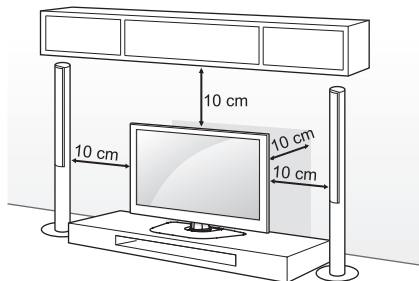

- 2 Қуат сымын қабырғадағы розеткаға қосыңыз.



ЕСКЕРТУ

- Теледидарды жылу көзінің жанына немесе үстіне қоймаңыз. Өрт шығуы немесе басқа зақым орын алуы мүмкін.

Теледидарды үстелге бекіту

Алдыға еңкейіп кетпеуі, зақымданбауы және адамға жарақат тудырмауы үшін, теледидарды үстелге бекітіп қойыңыз.

Теледидарды үстелге орнатып, берілген бұранданы тіректің артына салып, бекітіңіз. Тек 42PN45**

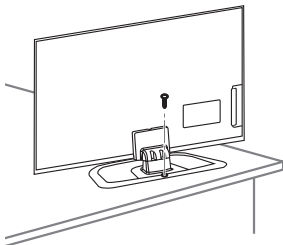

АБАЙЛАҢЫЗ

- Құлап кетпеуі үшін, орнату нұсқаулары бойынша теледидарды еденге/қабырғаға мықтап бекіту керек. Теледидарды еңкейткенде, шайқағанда немесе ырғағанда, адам жарақат алуы мүмкін.

Теледидар бұрышын көруге ыңғайлы лайықтау

(Бұл функция барлық үлгілер үшін мүмкін емес.) Теледидардың бұрышын көруге лайықтағанда 20 градус солға немесе оңға бұрыңыз және теледидардың бұрышын көруге лайықтаңыз.

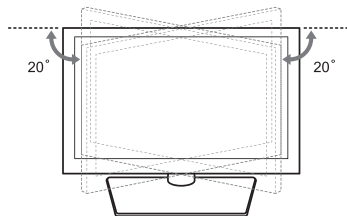

ЕСКЕРТУ

- Өнімнің бұрышын реттегенде, саусақтарыңызға сақ болыңыз.
- Қолдарды немесе саусақтарды қысып алу жарақат тигізуі мүмкін. Егер өнімді тым қатты қисайтса, ол құлап, зақым немесе жарақат тудыруы мүмкін.

Теледидарды қабырғаға бекіту

(Бұл функция барлық үлгілер үшін мүмкін емес.)

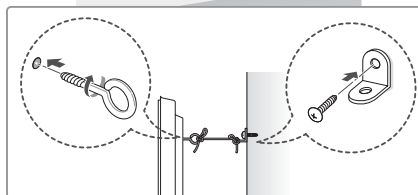
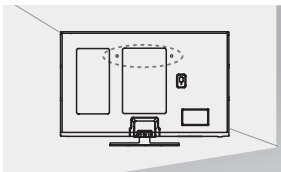

- 1 Сақиналы болттарды немесе теледидардың артқы жағындағы кронштейндер мен болттарды кіргізіп, тартыңыз.
 - Сақиналы болттардың орнында басқа болттар болса, алдымен соларды шығарып алыңыз.
- 2 Қабырға кронштейндерін болттармен қабырғаға бекітіңіз. Теледидар артындағы қабырға кронштейні мен сақиналы болттардың орнын сәйкестендіріңіз.
- 3 Сақиналы болттарды және қабырға кронштейндерін мықты баумен тартып байлап қойыңыз. Бауды тегіс бетке көлденеңінен ұстаңыз.



ЕСКЕРТУ

- Балалардың теледидарға шықпауын және асылып тұрмауын қадағалаңыз.



ЕСКЕРТПЕ

- Теледидар теңселмей тұратын мықты және үлкен үстел немесе түпқойманы пайдаланыңыз.
- Кронштейн, тростар, болттармен жабдықталмайды. қосымша керек-жарақтарды жергілікті дилерлерден бөлек сатып алуыңызға болады.

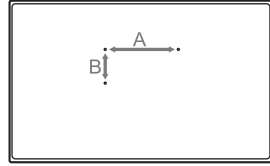

ҚАЗАҚША



ЕСКЕРТУ

- Алдымен қуатты ажыратыңыз, содан кейін теледидарды жылжытыңыз немесе орнатыңыз. Әйтпесе, электр тоғы соғуы мүмкін.
- Төбеге немесе қысық қабырғаға орнатылса, теледидар құлап, ауыр жарақат тудыруы мүмкін.
- Рұқсат етілген LG қабырға бекіткішін пайдаланыңыз және жергілікті дилерге немесе білікті қызметкерлерге байланысыңыз.
- Бұрандаларды тым қатты бұрамаңыз: теледидар зақымданып, кепілдік күшін жоюы мүмкін.
- VESA стандартына сәйкес келетін бұрандалар мен қабырға бекітпелерін қолданыңыз. Дұрыс қолданбау немесе сәйкес келмейтін қосалқы құралды пайдалану нәтижесінде болған зақымдар мен жарақаттар кепілдікке кірмейді.

Қабырғаға орнату

Теледидардың артындағы қабырғаға бекіту кронштейнін орнатып, кронштейнді еденге перпендикуляр қабырғаға орнатыңыз. Теледидарды басқа құрылыс бөліктеріне орнату үшін, білікті мамандарға хабарласыңыз. LG компаниясы қабырғаға бекітуді білікті кәсіби орнатушы орындауын ұсынады.

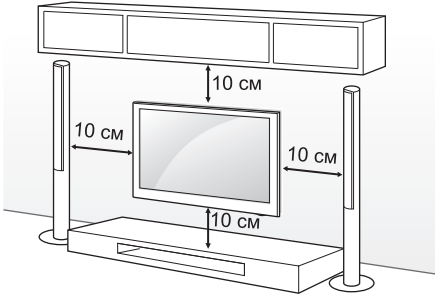

Міндетті түрде VESA стандартына сәйкес келетін бұрандаларды және қабырғаға бекіту қапсырмасын қолданыңыз. Қабырғаға бекіту жинақтарының стандартты өлшемдері төмендегі кестеде берілген.

Бөлек сатылады (қабырғаға бекіту қапсырмасы)

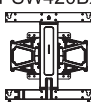
Үлгі	42/50PN45** 50/60PN65**
VESA (A x B)	400 x 400
Стандартты бұранда	M6
Бұрандалар саны	4
Қабырғаға кронштейні	PSW420BX 



ЕСКЕРТПЕ

- VESA стандартты бұранда сипаттамаларында берілген бұрандаларды ғана пайдаланыңыз.
- Қабырғаға бекіту жинағына орнату нұсқаулығы мен қажетті бөлшектер кіреді.
- Қабырғаға бекіту қапсырмасы қосымша бөлшек болып табылады. Қосымша қосалқы құралдарды жергілікті дилерден алуға болады.
- Бұрандалардың ұзындығы қабырға бекітпесіне байланысты әртүрлі болуы мүмкін. Дұрыс ұзындықтың таңдалғандығына көз жеткізіңіз.
- Қосымша ақпаратты қабырғаға бекіту тетігімен берілген нұсқаулықтан қараңыз.

ҚАШЫҚТАН БАСҚАРУ ҚҰРАЛЫ

Бұл нұсқаулықтағы сипаттамалар қашықтан басқару құралындағы түймелерге негізделген.

Берілген нұсқаулықты мұқият оқып, теледидарды дұрыс пайдаланыңыз.

Батареяларды (1,5 В AAA) ауыстыру үшін, батарея қақпағын ашып, батареяларды ⊕ және ⊖ жақтарын ішіндегі белгілерге келтіріп салыңыз да, батарея қақпағын жабыңыз.

Батареяларды алу үшін орнату әрекеттерін кері ретпен орындаңыз.

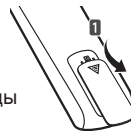

ЕСКЕРТУ

Ескі және жаңа батареяларды бірге салмаңыз. Қашықтан басқару құралы зақымдануы мүмкін.

Қашықтан басқару құралын теледидардағы қашықтан басқару датчигіне қарай бағыттаңыз.

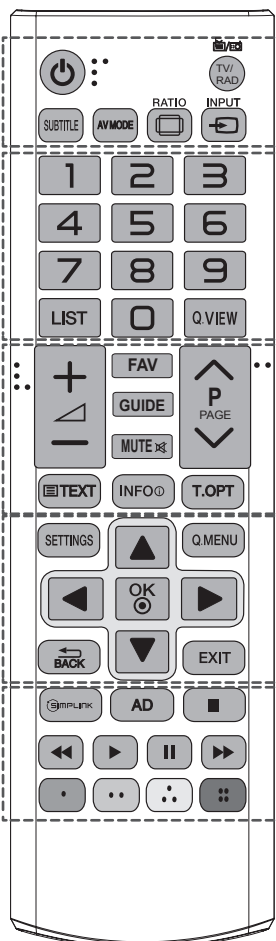

⏻ (ҚҰАТ) Теледидарды қосады немесе өшіреді.

SUBTITLE (Субтитр) Сандық режимде қалаулы субтитрді қайта шығарады.

AV MODE AV режимін таңдайды.

RATIO Бейненің өлшемін өзгертеді.

INPUT Кіріс көзін өзгертеді және теледидарды қосады.

TV/RAD (Теледидар/радио) Радио, теледидар және DTV бағдарламаларын таңдайды.

LIST Сақталған бағдарламалар тізімін көрсетеді.

Q.VIEW (Жылдам көрініс) Алдыңғы көрілген бағдарламаға қайтады.

FAV Таңдаулы бағдарламалар тізімін көрсетеді.

GUIDE (Нұсқаулық) Бағдарлама нұсқаулығын көрсетеді.

MUTE (Дыбысты өшіру) Бүкіл дыбыстарды өшіреді.

TEXT, T.OPT Бұл түймелер телемәтінге арналған.

PAGE Алдыңғы немесе келесі экранға өтеді.

INFO Ағымдағы бағдарламаның және экранның ақпаратын көрсетеді

SETTINGS Негізгі мәзірлерді көрсетеді.

Q. MENU Жылдам мәзірлерді көрсетеді.

OK Мәзірлер мен опцияларды таңдап, енгізуді растайды.

Жылжу түймелері (жоғары/төмен/солға/оңға) Мәзірлер мен опцияларда жылжиды.

↶ Артқа Алдыңғы деңгейге қайтарады.

EXIT Экрандағы барлық көрсетілгенді кетіріп, теледидарды көру режиміне қайтарады.

SIMPLINK HDMI-CEC арқылы HDMI кабелімен жалғанған AV құрылғыларына қосылады. SIMPLINK мәзірін ашады.

AD (Аудио) Дыбысты сипаттау функциясын қосады немесе өшіреді.

II (ҚАТЫРУ) TV, AV, Component, немесе HDMI кіріс көздерін пайдаланғанда, ағымдағы кадрды қатырады.

Басқару түймелері (■, ►, II, ◀, ▶) МЕНІҢ МУЛЬТИМЕДИАМ мәзірлерін немесе SIMPLINK үйлесімді құрылғыларын (USB, SIMPLINK) басқарады.

Түсті түймелер Бұл түймелер телемәтін (тек TELETEXT үлгілерінде), бағдарламаны өзгерту үшін қолданылады. (●): қызыл, (■): жасыл, (▲): сары, (■): көк)

ПАЙДАЛАНУШЫ НҰСҚАУЛЫҒЫН ПАЙДАЛАНУ

Пайдаланушы нұсқауы егжей-тегжейлі теледидар туралы ақпаратқа оңай қол жеткізуге мүмкіндік береді.

- 1 Негізгі мәзірлерге өту үшін, **SETTINGS** түймесін басыңыз.
- 2 **Тұтынушыға қолдау көрсету** мәзірлеріне өту үшін, **ҚЫЗЫЛ** түймені басыңыз.
- 3 Жылжу түймелерін басып **Пайдаланушы нұсқаулығы** тармағына жылжып барыңыз да, **OK** түймесін басыңыз.

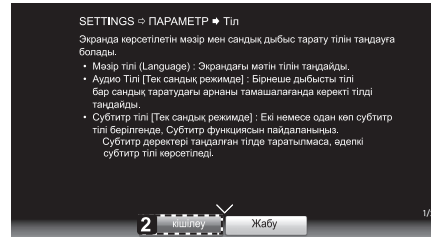
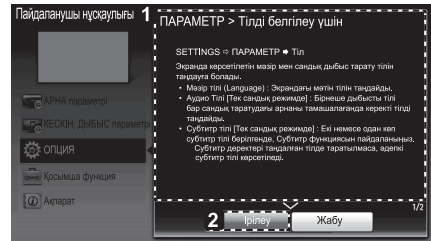
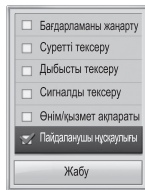
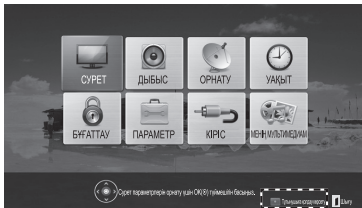

ҚАЗАҚША

- 1 Таңдалған мәзірдің сипаттамасын көрсетеді.
Беттердің арасында жылжыту үшін \wedge \vee түймесін пайдалануға болады.
- 2 Экранды ұлғайтады немесе кішілейді.



- 1 Қажет санатты таңдауға мүмкіндік береді.
- 2 Қажет элементті таңдауға мүмкіндік береді.
Беттер арасында жылжу үшін \wedge \vee түймелерін пайдалануға болады.
- 3 Индекстен қажет функция сипаттамасына өтуге мүмкіндік береді.

ТЕХНИКАЛЫҚ ҚЫЗМЕТ КӨРСЕТУ

Теледидарды тазалау

Өнім жақсы істеуі және оның жұмыс мерзімін арттыру үшін теледидарды жиі жаңартып және тазалап тұрыңыз.



ЕСКЕРТУ

- Алдымен, теледидарды өшіріп, қуат сымы мен басқа кабельдерді ажыратыңыз.
- Теледидар ұзақ уақыт қараусыз қалса және пайдаланылмаса, найзағайдан және кернеудің өзгеруінен пайда болатын зақымдардан сақтау үшін, қуат сымын розеткадан ажыратыңыз.

ҚАЗАҚША

Экран, жақтау, корпус және тірек

- Шаңды немесе кішкене кірді кетіру үшін, бетті құрғақ, таза және жұмсақ шүберекпен сүртіңіз. көп кірді кетіру үшін, бетті таза немесе жұмсақ жуғыш зат қосылған суға малынған жұмсақ шүберекпен сүртіңіз. Одан соң, дереу құрғақ шүберекпен сүртіп алыңыз.



ЕСКЕРТУ

- Өрқашан экранға тиюді болдырмаңыз, өйткені бұл экранның зақымдалуына әкелуі мүмкін.
- Тырнақпен немесе үшкір затпен бетін итермеңіз, ысқыламаңыз немесе соқпаңыз. Экран бетінде сызықтар пайда болып, бейне бұрмалануы мүмкін.
- Химиялық заттарды пайдаланбаңыз. Олар өнімді зақымдайды.
- Экран бетіне сұйықтық шашпаңыз. Теледидарға су кірген жағдайда, өрт, электр соғуы орын алуы немесе теледидар істемей қалуы мүмкін.

Қуат сымы

Қуат сымында жиналған шаң мен кірді жиі сүртіп тұрыңыз.

АҚАУЛЫҚТАРДЫ ЖОЮ

Мәселе	Шешімі
Теледидарды қашықтан басқару құралымен басқару мүмкін емес.	<ul style="list-style-type: none"> ▪ Өнімдегі қашықтан басқару құралының сенсорын тексеріп, қайтадан көріңіз. ▪ Өнім мен қашықтан басқару құралының арасында кедергінің жоқ екенін тексеріңіз. ▪ Батареялардың жұмыс істеп тұрғанын және дұрыс орнатылғанын тексеріңіз (⊕ жағын ⊕ жағына, ⊖ жағын ⊖ жағына).
Бейне көрсетілмейді және дыбыс шықпайды.	<ul style="list-style-type: none"> ▪ Өнімнің қосылып тұрғанын тексеріңіз. ▪ Қуат сымының розеткаға қосылғанын тексеріңіз. ▪ Басқа өнімдерді жалғап, розетканың ақаулы емес екенін тексеріңіз.
Теледидар кенет өшіп қалады.	<ul style="list-style-type: none"> ▪ Қуатты басқару параметрлерін тексеріңіз. Қуат көзі ажыратылуы мүмкін. ▪ Уақыт параметрлерінде Автоматты ұйықтау мүмкіндігінің қосылып тұрғанын тексеріңіз. ▪ Теледидар қосылып тұрғанда, сигнал болмаса, онда 15 минут әрекетсіздіктен кейін, теледидар автоматты түрде өшеді.
Компьютерге жалғағанда (HDMI DVI), «No signal» (Сигнал жоқ) немесе «Invalid Format» (Формат дұрыс емес) хабары шығады.	<ul style="list-style-type: none"> ▪ Қашықтан басқару құралы арқылы теледидарды өшіріп қосыңыз. ▪ HDMI кабелін қайта жалғаңыз. ▪ Теледидар қосулы кезде компьютерді өшіріп, қайта қосыңыз.



ПОСІБНИК КОРИСТУВАЧА

Плазмовий телевізор

Уважно прочитайте цей посібник, перш ніж вмикати пристрій, і збережіть посібник для довідки у майбутньому.

Устаткування відповідає вимогам Технічного Регламенту "Обмеження Використання деяких Небезпечних Речовин в електричному та електронному обладнанні".

Адреса імпортера:

ПІІ 'ЛГ Електронікс Україна', Україна, 01004, м. Київ, вул. Басейна, 4 (літера А),

тел.: +38 (044) 201-43-50, факс: +38 (044) 201-43-73

ЗМІСТ

3 ЛІЦЕНЗІЇ

3 ІНФОРМАЦІЯ ПРО ПРОГРАМНЕ ЗАБЕЗПЕЧЕННЯ З ВІДКРИТИМ КОДОМ

3 НАЛАШТУВАННЯ ЗОВНІШНЬОГО ПРИСТРОЮ КЕРУВАННЯ

4 ІНСТРУКЦІЇ З ТЕХНІКИ БЕЗПЕКИ

10 ПРОЦЕДУРА ВСТАНОВЛЕННЯ

10 ВСТАНОВЛЕННЯ ТА ПІДГОТОВКА

- 10 Розпаковування
- 14 Частини та кнопки
- 15 Піднімання та перенесення телевізора
- 16 Встановлення на столі
- 17 Кріплення до стіни

18 ПУЛЬТ ДИСТАНЦІЙНОГО КЕРУВАННЯ

19 ВИКОРИСТАННЯ ПОСІБНИКА КОРИСТУВАЧА

20 ОБСЛУГОВУВАННЯ

- 20 Чищення телевізора
- 20 - Екран, рамка, корпус і підставка
- 20 - Кабель живлення

20 УСУНЕННЯ НЕСПРАВНОСТЕЙ

ПОПЕРЕДЖЕННЯ

- У разі нехтування попереджувальними повідомленнями ви можете серйозно травмуватися, можливо навіть смертельно.

УВАГА

- У разі нехтування поданими застереженнями ви можете легко травмуватися або пошкодити виріб.

ПРИМІТКА

- Примітка допомагає ознайомитися із виробом і безпечно ним користуватися. Перш ніж використовувати виріб, уважно прочитайте примітку.

ЛІЦЕНЗІЇ

Набір ліцензій може бути різним залежно від моделі. Детальнішу інформацію про ліцензії дивіться на веб-сайті www.lg.com.



Виготовлено за ліцензією Dolby Laboratories. Напис "Dolby" і символ подвійної літери "D" є товарними знаками Dolby Laboratories.



Напис і логотип "HDMI" та назва "High-Definition Multimedia Interface" є товарними знаками або зареєстрованими товарними знаками компанії HDMI Licensing LLC.



ПРО ВІДЕО DIVX: DivX® – це цифровий відеоформат, створений DivX, LLC, дочірньою компанією Rovi Corporation. Цей пристрій офіційно сертифіковано компанією DivX (DivX Certified®) і він може відтворювати відеофайли стандарту DivX. Щоб отримати детальну інформацію та програмне забезпечення для конвертації файлів у формат DivX, відвідайте веб-сайт divx.com.

ПРО ВІДЕО ЗА ЗАПИТОМ DIVX: цей пристрій, що отримав сертифікацію DivX Certified®, необхідно зареєструвати, щоб мати змогу відтворювати придбані файли DivX-відео за запитом (Video-on-Demand, VOD). Щоб отримати реєстраційний код, зайдіть до розділу DivX VOD в меню налаштування пристрою. На веб-сайті vod.divx.com ви знайдете детальнішу інформацію про проведення реєстрації.

"Сертифікація DivX Certified® необхідна для відтворення відео DivX® у форматі високої чіткості 1080p, зокрема вмісту преміум."

"DivX®, DivX Certified® та пов'язані з ними логотипи є товарними знаками компанії Rovi Corporation або її дочірніх компаній та використовуються за наявності ліцензії."

Захищено одним або більше патентами США:
7,295,673; 7,460,668; 7,515,710; 7,519,274"

ІНФОРМАЦІЯ ПРО ПРОГРАМНЕ ЗАБЕЗПЕЧЕННЯ З ВІДКРИТИМ КОДОМ

Щоб отримати вихідний код за ліцензією GPL, LGPL, MPL чи іншими відповідними ліцензіями, який міститься у цьому виробі, відвідайте сторінку <http://opensource.lge.com>. На додаток до вихідного коду можна завантажити усі умови відповідних ліцензій, відмови від відповідальності і повідомлення про авторські права. Компанія LG Electronics надасть також відкритий вихідний код на компакт-диску за оплати вартості виконання такого розповсюдження (наприклад, вартості носія, пересилання і транспортування) після надсилання відповідного запиту на електронну адресу opensource@lge.com. Ця пропозиція дійсна впродовж трьох (3) років з моменту придбання продукту.

НАЛАШТУВАННЯ ЗОВНІШНЬОГО ПРИСТРОЮ КЕРУВАННЯ

Для отримання інформації про зовнішній пристрій керування відвідайте веб-сайт www.lg.com

ІНСТРУКЦІЇ З ТЕХНІКИ БЕЗПЕКИ



Перед використанням виробу уважно прочитайте ці правила техніки безпеки.



ПОПЕРЕДЖЕННЯ



- Не ставте телевізор і пульт дистанційного керування:
 - у місці, яке зазнає впливу прямих сонячних променів;
 - у місці з високою вологістю, наприклад, у ванній кімнаті;
 - поблизу джерел тепла, наприклад, печей, та інших пристроїв, які виділяють тепло;
 - поблизу кухонних робочих столів або зволожувачів повітря, де вони легко можуть контактувати з паром чи олією;
 - у місці, яке зазнає впливу дощу чи вітру;
 - поблизу посудин із водою, наприклад, ваз.

В іншому випадку, це може призвести до виникнення пожежі, ураження електричним струмом, збою у роботі виробу або його деформації.



- Не встановлюйте виріб у місцях, де на нього може осідати багато пилу. Це може спричинити пожежу.

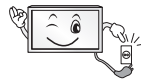

- Мережевий штекер кабелю є пристроєм, що забезпечує від'єднання від джерела живлення. Доступ до нього не має бути ускладненим.



- Не торкайтеся штекера кабелю мокрими руками. Також, якщо контакт кабелю мокрий або забруднений, його слід насухо і чисто витерти. Надмірна вологість може призвести до ураження електричним струмом.



- Кабель живлення необхідно під'єднувати лише до заземлених розеток (крім пристроїв, які не заземлено). Інакше ви ризикуєте травмуватися або бути ураженим електричним струмом.



- Кабель живлення має бути зафіксовано належним чином. Інакше може виникнути пожежа.



- Стежте, щоб кабель живлення не торкався гарячих предметів, наприклад нагрівача. Це може спричинити пожежу або ураження електричним струмом.



- Не ставте важкі предмети чи сам виріб на кабелі живлення. Недотримання цієї вимоги може стати причиною пожежі чи ураження електричним струмом.



- Зігніть кабель антени між внутрішньою і зовнішньою частинами будівлі для запобігання затіканню води під час опадів. Вода може пошкодити виріб всередині та спричинити ураження електричним струмом.

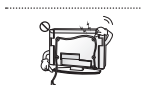

- У разі кріплення телевізора до стіни слідкуйте, щоб не підвісити його за кабелі живлення і передачі сигналу на задній панелі. Це може спричинити пожежу та ураження електричним струмом.



- Не вставляйте в один продовжувач надто багато електричних пристроїв. Недотримання цієї вимоги може стати причиною пожежі через перегрівання.

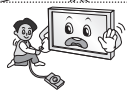

- Слідкуйте, щоб під час під'єднання зовнішніх пристроїв телевизор не впав і не перевернувся. Недотримання цієї вимоги може призвести до травмування або пошкодження виробу.



- Тримайте вологопоглинаючий матеріал і вінілове пакування у місцях, недосяжних для дітей. Вологопоглинаючий матеріал становить загрозу здоров'ю, якщо його проковтнути. Якщо дитина випадково ковтнула його, слід спровокувати блювоту і негайно звернутися до лікаря. Вінілове пакування може спричинити удущення. Тримайте його в місцях, недосяжних для дітей.



- Слідкуйте, щоб діти не вилазили на телевизор і не чіплялися за нього. Інакше телевизор може перевернутися, що може призвести до серйозних травм.



- Уважно утилізуйте використані батареї, щоб діти їх не проковтнули. У разі потрапляння батареї в організм негайно зверніться до лікаря.



- Не вставляйте пристроїв, що є провідниками (наприклад, шпичку) в один кінець кабелю, тоді як інший під'єднано до електророзетки. Крім того, не торкайтеся кабелю живлення одразу після під'єднання до електророзетки. Це може призвести до ураження електричним струмом. (залежно від моделі)



- Не кладіть і не зберігайте легкозаймисті речовини поблизу виробу. Недбале поводження із легкозаймистими речовинами може спричинити вибух або пожежу.



- Не кидайте всередину виробу дрібні металеві предмети, такі як монети, шпильки, шпичі та шматки дроту, або легкозаймисті предмети, такі як папір та сірники. Особливо уважними слід бути дітям. Це може призвести до ураження електричним струмом, виникнення пожежі або травмування. Якщо у виріб потрапив сторонній предмет, від'єднайте кабель живлення від електромережі та зверніться до сервісного центру.



- Не бризкайте воду на виріб і не протирайте його легкозаймистими речовинами (розчинником чи бензолом). Це може спричинити пожежу або ураження електричним струмом.



- Оберегайте виріб від ударів та потрапляння всередину нього сторонніх предметів. Інакше можна травмуватися або пошкодити виріб.



- У жодному разі не торкайтеся даного виробу чи його антени під час грози чи блискавки. Це може призвести до ураження електричним струмом.



- У разі витoku газу ніколи не торкайтеся електророзеток. Відкрийте вікна і провітрьте приміщення. Торкання розеток може спричинити пожежу або опіки іскрою.



- Не розбирайте, не ремонтуєте і не модифікуйте виріб самостійно. Це може спричинити пожежу або ураження електричним струмом. Для перевірки, калібрування або ремонту виробу зверніться до сервісного центру.



- Негайно від'єднайте виріб від електромережі та звертайтеся до місцевого сервісного центру в таких випадках, коли:
 - виріб зазнав удару;
 - виріб було пошкоджено;
 - у виріб потрапили сторонні предмети;
 - з виробу йде дим або чути дивний запах.

Це може стати причиною пожежі чи ураження електричним струмом.



- Якщо ви не плануєте використовувати виріб упродовж тривалого часу, від'єднайте від нього кабель живлення. Накопичення пилу може спричинити займання, а погіршення рівня ізоляції — витік струму, ураження струмом або пожежу.



- Оберегайте виріб від потрапляння крапель або бризок рідини; не ставте на нього предмети, заповнені рідиною, наприклад вази.

! УВАГА



- Встановлюйте виріб у місцях, де немає випромінювання радіохвиль.



- Зовнішня антена повинна знаходитися на достатній відстані від ліній живлення, щоб вона не торкалася їх, навіть якщо падатиме. Це може призвести до ураження електричним струмом.



- Не встановлюйте виріб на нестійких полицках або похилих поверхнях. Крім того, не встановлюйте виріб у місцях із вібрацією або місцях, які не підтримують його повністю. Інакше виріб може впасти чи перевернутися, через що можна травмуватися або пошкодити його.

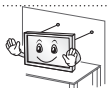

- У разі встановлення телевізора на підставку потрібно вжити відповідних заходів, щоб він не впав. Інакше виріб може перевернутися, що може призвести до травм.

• Щоб прикріпити виріб до стіни, під'єднайте до його задньої панелі стандартний кронштейн VESA (продається окремо). Щоб телевізор не впав, надійно закріпіть настінний кронштейн (продається окремо).

• Використовуйте лише ті аксесуари/додаткові приладдя, які вказано виробником.

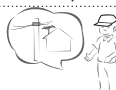

- У разі встановлення антени зверніться до кваліфікованої особи. Це може спричинити пожежу або ураження електричним струмом.

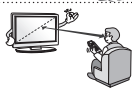

- Дивитися телевізор рекомендується із відстані, яка щонайменше в 2-7 разів перевищує діагональ екрана. Тривалий телеперегляд може призвести до розфокусування зору.

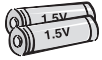

- Використовуйте лише батареї вказаного типу.
Інакше можна пошкодити пульт дистанційного керування.

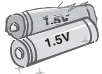

- Не використовуйте одночасно нові та старі батареї.
Це може призвести до їх перегрівання і витікання із них електроліту.



- Стежте, щоб між пультом дистанційного керування та його сенсором на виробі не було перешкод.



- Сигнал пульта дистанційного керування може перериватися сонячним світлом або іншим потужним світлом. У такому разі затемніть кімнату.



- Під'єднуючи зовнішні пристрої, такі як ігрові відеоприставки, використовуйте кабелі достатньої довжини.
Інакше виріб може впасти чи перевернутися, через що можна травмуватися або пошкодити його.



- Не вмикайте та не вимикайте виріб, вставляючи штекер у розетку і виймаючи його (не використовуйте штекер як перемикач).
Це може спричинити механічне пошкодження або ураження електричним струмом.



- Для запобігання перегріванню виробу дотримуйтесь поданих нижче інструкцій зі встановлення.
 - Відстань між виробом і стіною має становити не менше 10 см.
 - Не встановлюйте виріб у місці без вентиляції (наприклад, на книжкову полицю або в сервант).
 - Не встановлюйте виріб на килим або подушку.
 - Слідкуйте, щоб вентиляційні отвори не було накрито скатертиною чи занавіскою.

Інакше може виникнути пожежа.

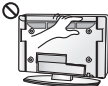

- Якщо телевизор увімкнено довгий час, не торкайтеся вентиляційних отворів, оскільки вони можуть нагріватися. Це не впливає на функціональність чи робочі характеристики виробу.

- Час від часу оглядайте кабель пристрою і в разі виявлення пошкоджень чи зношення від'єднайте його і скористайтеся послугами спеціаліста для заміни його ідентичним кабелем.



- Стежте, щоб на контактах вилки і на розетці не збирався пил.
Це може спричинити пожежу.

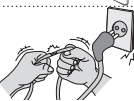

- Оберегайте кабель від фізичних чи механічних пошкоджень. Стежте, щоб він не перекручувався, не заплутувався, не торкався гострих предметів, не затискався дверима і не лежав під ногами. Особливо стежте за штекерами, розетками та місцем під'єднання кабелю до пристрою.



- Не натискайте на панель пристрою пальцями або гострими предметами (нігтем, олівцем чи ручкою) і не дряпайте її.



- Не торкайтеся екрана та не тримайте на ньому палець (пальці) тривалий період часу. Це може спричинити тимчасовий викривлення зображення на екрані.



- У разі чищення виробу та його компонентів спочатку від'єднайте його від електромережі, а потім протріть м'якою ганчіркою. Не застосовуйте надмірної сили під час чищення. Це може спричинити появу подряпин або зміну кольору. Не розпилюйте на виріб воду та не протирайте його мокрою ганчіркою. У жодному разі не використовуйте засоби для чищення скла та автомобілів, засоби для чищення промислового призначення, абразивні засоби для чищення, віск, бензол, спирт та інші засоби, які можуть пошкодити виріб і його екран. Недотримання цієї вимоги може призвести до виникнення пожежі, ураження електричним струмом або пошкодження виробу (деформації, корозії чи ламання).

- Поки пристрій підключено до розетки змінного струму, на нього постійно подається живлення, навіть якщо перемикач живлення на пристрої переведено в положення "вимкнено".



- Щоб від'єднати кабель, візьміть за штекер і вийміть його. Якщо дроти всередині кабелю живлення роз'єднано, може виникнути пожежа.



- Перед переміщенням виробу спочатку вимкніть живлення. Потім від'єднайте кабелі живлення, кабелі антени та всі кабелі, які використовуються для під'єднання. Телевізор або кабелі живлення може бути пошкоджено, що може призвести до виникнення пожежі чи ураження електричним струмом.



- Переносьте та розпакуйте виріб удвох, оскільки він важкий. Інакше можна травмуватися.



- Для очищення внутрішніх компонентів виробу раз на рік звертайтеся до сервісного центру. Накопичення пилу всередині може спричинити механічне пошкодження.



- Якщо виникає потреба в обслуговуванні, звертайтеся до кваліфікованих спеціалістів. Обслуговування необхідне в разі пошкодження виробу або його частини, наприклад, кабелю живлення або вилки, розлиття рідини або потраплення сторонніх предметів у виріб, впливу дощу або підвищеної вологи, порушення належної роботи або падіння.



- Якщо виріб є холодним на дотик, після його вмикання може спостерігатися незначне мерехтіння. Це звичне явище, і воно не є ознакою несправності.



- Екран – це високотехнологічний виріб із роздільною здатністю від двох до шести мільйонів пікселів. На екрані можна побачити маленькі чорні точки та/або яскраві кольорові точки (червоні, блакитні чи зелені) з концентрацією 1 частини на мільйон. Це не є ознакою несправності виробу та не впливає на його роботу і надійність. Таке явище також спостерігається у виробках інших виробників і не передбачає заміну або повернення грошей.



- Яскравість і колір екрана можуть різнитися залежно від вашого місцезнаходження під час перегляду (зліва/справа/вгорі/вниз). Це характерно для екрана. Це явище не пов'язане з роботою виробу і не є ознакою несправності.



- Тривале відтворення статичного зображення на екрані (наприклад, логотипу увімкненого каналу, екранного меню, зображення із відеогри) може пошкодити його, спричинивши появу залишкового зображення. Гарантія не поширюється на пошкодження, пов'язані з цим явищем. Уникайте відображення нерухомих зображень на екрані протягом тривалого часу (2 або більше годин для рідкокристалічних дисплеїв; 1 або більше годин для плазмових панелей).

Крім того, якщо тривалий час використовувати формат кадру 4:3, залишкове зображення може з'явитися на краях екрана.

Таке явище також спостерігається у виробках інших виробників і не передбачає заміну або повернення грошей.

• **Чути шум**

Звук потріскування: звук потріскування, який чути під час перегляду телепрограм або вимикання телевізора, спричинений тепловим стисненням пластмаси через зміну температури та вологості. Це звичайний звук для виробів, у яких використовується тепла деформація. Електрична схема гуде/панель дзижчить: тихий шум виникає у схемі, яка перемикається з великою швидкістю та пропускає струм великої сили для роботи продукту. Він відрізняється залежно від виробу.

Цей звук не впливає на роботу та надійність виробу.

**ПРИМІТКА**

- Зображення може дещо відрізнятися від реального вигляду вашого телевізора.
- Екранне меню телевізора може дещо відрізнятися від зображеного у цьому посібнику.
- Доступні меню та параметри можуть відрізнятися залежно від використовуваного джерела вхідного сигналу та моделі пристрою.
- У майбутньому до цього телевізора можуть бути додані нові функції.
- Для зменшення споживання електроенергії телевізор можна перевести в режим очікування. Також для економії електроенергії телевізор слід вимикати, коли протягом певного часу його ніхто не дивитиметься.
- За рахунок зниження рівня яскравості зображення під час перегляду телепрограм можна значно зменшити споживання електроенергії та експлуатаційні витрати.

ПРОЦЕДУРА ВСТАНОВЛЕННЯ

- 1 Відкрийте упаковку та перевірте, чи всі складові є в комплекті.
- 2 Під'єднайте підставку до телевізора.
- 3 Під'єднайте зовнішній пристрій до телевізора.

ВСТАНОВЛЕННЯ ТА ПІДГОТОВКА

Розпакування

Перевірте наявність перелічених елементів в упаковці. Якщо якогось компонента бракує, зверніться до місцевого постачальника, у якого Ви придбали виріб. Зображення в цьому посібнику можуть відрізнятися від дійсного вигляду виробу чи певного елемента.

**УВАГА**

- Не використовуйте неліцензійне приладдя для забезпечення безпеки та для продовження терміну використання виробу.
- На будь-які пошкодження або травми, які виникли внаслідок використання неліцензійних компонентів, гарантія не поширюється.
- На деяких моделях до екрана прикріплено тонку плівку, яку не можна знімати.

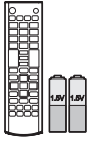

Пульт дистанційного керування і батареї (AAA)
(див. стор. 18)



Посібник користувача



Кабель живлення

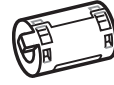

Феритове осердя
(залежно від моделі)
(див. стор. 12)



Тримач для кабелю живлення
(див. стор. А-4)



Гвинт для встановлення на столі
(Тільки 42PN45**) (див. стор. 16)



Гвинт для кріплення
(лише 42PN45**) (див. стор. А-3)



Гвинт для кріплення
(лише 50PN45**, 50/60PN65**) (див. стор. А-3)

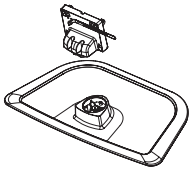

Кронштейн підставки / основа підставки
(див. стор. А-3)

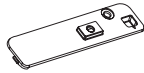

Захисна кришка
(Тільки 50PN45**, 50PN65**) (див. стор. А-4)

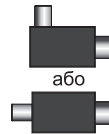

Ізолятор
(залежно від моделі)
(див. стор. 13)

ПРИМІТКА

Комплектація виробу може дещо відрізнятися залежно від моделі.

Характеристики виробу або зміст цього посібника можуть бути змінені без попередження у зв'язку із вдосконаленням функціональності виробу.

Використання феритового осердя

- Якщо в комплекті два феритові осердя, дотримуйтеся вказівок на малюнках 1-1 і 2.
- Якщо в комплекті три феритові осердя, дотримуйтеся вказівок на малюнках 1-2 і 2.
- Якщо виріб має мережевий порт, виконайте також вказівки на малюнку 3.

1 Феритове осердя можна використовувати для зменшення інтерференції електромагнітних хвиль у кабелі живлення. Один раз намотайте кабель живлення на феритове осердя.

Розташуйте феритові осердя поблизу розетки.

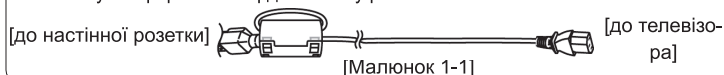

(чорне)
[Поперечний переріз феритового осердя]

Розташуйте феритові осердя поблизу телевізора і розетки.

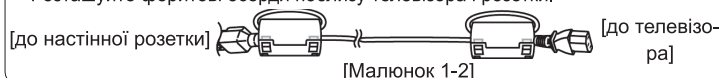

2 Феритове осердя можна використовувати для зменшення інтерференції електромагнітних хвиль у кабелі. Розташуйте феритове осердя поблизу телевізора.

Один раз обмотайте компонентний кабель Y, Pb, Pr, L, R навколо феритового осердя.



(чорне)
[Поперечний переріз феритового осердя]

Зберіть і закріпіть компонентний Y, Pb, Pr, L, R та scart кабель разом за допомогою Феритове осердя.



Один раз намотайте аудіокабель комп'ютера на феритове осердя.

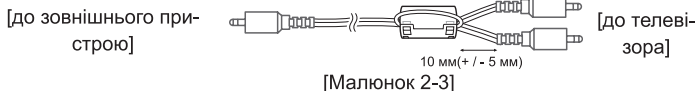

3 Феритове осердя можна використовувати для зменшення інтерференції електромагнітних хвиль у мережевому кабелі. Обмотайте мережевий кабель один раз навколо феритового осердя В і тричі – навколо осердя А. Розташуйте феритові осердя якомога ближче до телевізора та зовнішнього пристрою.

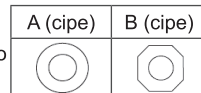

[Поперечний переріз феритового осердя]

Для оптимального з'єднання кабелі HDMI і пристрої USB повинні мати роз'єми зовнішньою товщиною 10 мм і шириною 18 мм. Використовуйте кабель-подовжувач, що підтримує USB 2.0, якщо USB-кабель або USB-накопичувач не підходять для USB-порту телевізора.

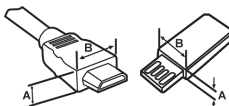

*A ≡ 10 мм
*B ≡ 18 мм

! ПРИМІТКА

- Посібник зі встановлення антенного ізолятора
- Його слід використовувати для встановлення телевізора у місцях, де є різниця напруг між телевізором і заземленням антени.
 - » Якщо є різниця напруг між телевізором і заземленням антени, то контакти антени можуть нагріватися і спричинити нещасний випадок.
- Можна підвищити безпеку телеперегляду, ефективно усунувши надлишок напруги з антени. Рекомендується кріплення ізолятора до стіни. Якщо його неможливо прикріпити до стіни, тоді примонтуйте його до телевізора. Постарайтеся не від'єднувати ізолятор антени після встановлення.
- Перед запуском перевірте, чи підключена антена.

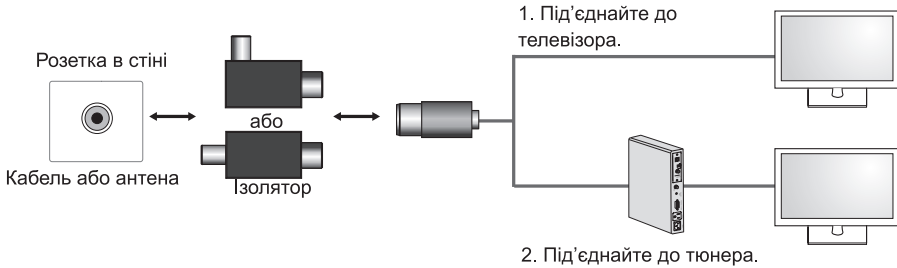

Під'єднайте один кінець ізолятора до кабелю або гнізда антени, а інший до телевізора або тюнера.

“Обладнання, під'єднане до захисного заземлення будинку через електромережу або через інше обладнання, під'єднане до захисного заземлення, а також до розподільної системи за допомогою коаксіального кабелю, за деяких обставин може створювати ризик пожежі. Тому під'єднання до кабельної розподільної мережі слід здійснювати через пристрій, що забезпечує електроізоляцію нижче визначеного частотного діапазону (гальванічний ізолятор, див. EN 60728-11).”

Під час використання радіочастотного ізолятора можуть спостерігатися незначні втрати чутливості сигналу.

Приладдя, яке не входить у комплект

Приладдя, яке не входить у комплект, може бути змінено або вдосконалено без повідомлення.

Щоб придбати це приладдя, зверніться до дилера.

Це приладдя сумісне лише з певними моделями.



Аудіопристрій LG

Сумісність	PN45**	PN65**
Аудіопристрій LG	•	•

Назва моделі або дизайн може змінитися у разі оновлення функцій виробу, умов виробництва або правил.

УКРАЇНСЬКА

Частина та кнопки

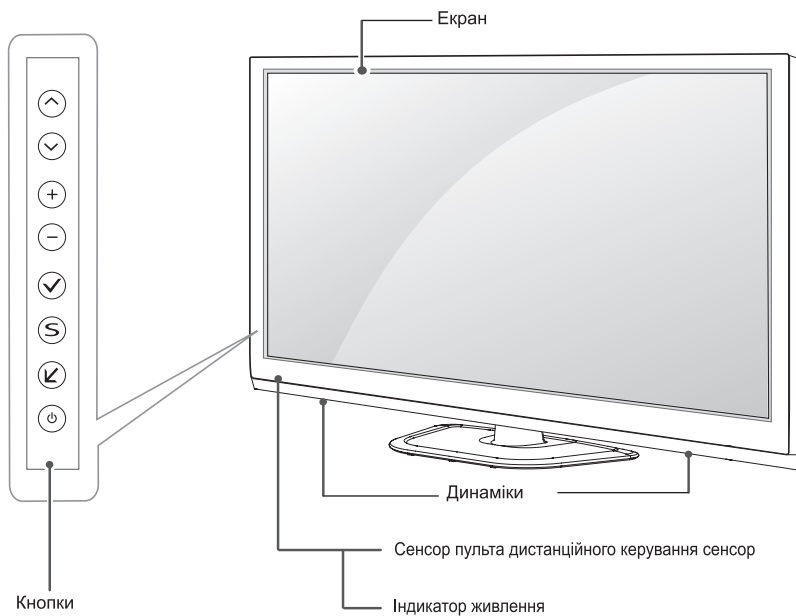

Кнопка	Опис
⏻	Увімкнення або вимкнення живлення.
✓	Вибір виділеного параметра меню або підтвердження введених даних.
S	Доступ до головного меню або збереження введених даних і вихід із меню.
⏪	Зміна джерела вхідного сигналу.
- +	Регулювання рівня гучності.
↙ ↘	Почергове перемикання збережених каналів.

Піднімання та перенесення телевізора

Перш ніж піднімати чи переносити телевізор, незалежно від його типу чи розміру, прочитайте подані нижче вказівки; викладена далі інформація дозволить попередити пошкодження телевізора чи появу подряпин, а також дасть змогу безпечно транспортувати пристрій.



УВАГА

- Не торкайтеся екрана, оскільки таким чином його можна пошкодити.
- Транспортувати телевізор найкраще в коробці або пакувальних матеріалах, у яких телевізор доставлено.
- Перш ніж переносити чи піднімати телевізор, від'єднайте кабель живлення та всі інші кабелі.
- Тримайте телевізор екраном від себе, щоб не пошкодити його.

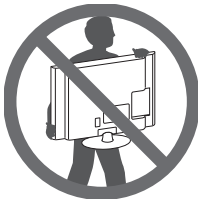

- Міцно тримайте телевізор за корпус вгорі та знизу. У жодному разі не тримайте пристрій за прозору частину, динамік чи сітку динаміка.

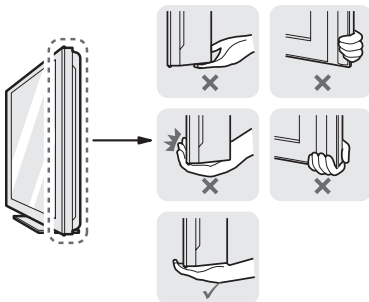

- Щоб перенести великий телевізор, потрібно щонайменше 2 людини.
- Переносячи телевізор у руках, тримайте його так, як показано на малюнку нижче.

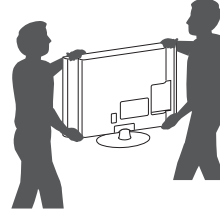

- Переносьте телевізор обережно, без різких струсів і сильних вібрацій.
- Коли переносите телевізор, тримайте його вертикально, ніколи не перевертайте на бік і не нахильте праворуч чи ліворуч.

Встановлення на столі

- 1 Підніміть телевизор і поставте його вертикально на столі.
 - Для належної вентиляції відстань від монітора до стіни має становити не менше 10 см.

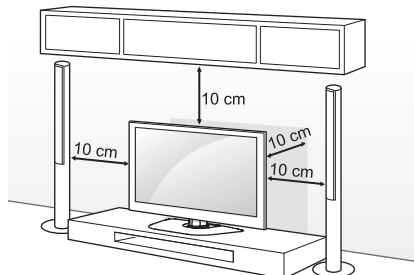

- 2 Під'єднайте кабель живлення до розетки.

УВАГА

- Не ставте телевизор поблизу джерел тепла, оскільки це може призвести до пожежі або інших пошкоджень.

Кріплення телевизора до столу

Телевизор можна прикріпити до столу, щоб він не впав уперед, не зазнав пошкоджень і не травмував оточуючих.

Щоб прикріпити телевизор до столу, вставте та закрутіть гвинт, який додається, в отвір на тильній стороні підставки.

Лише 42PN45**

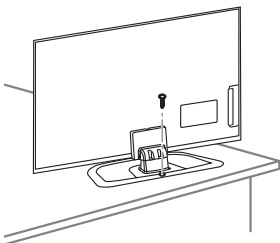

ПОПЕРЕДЖЕННЯ

- Щоб телевизор не перевернувся, його слід міцно прикріпити до підлоги або стіни, як зазначено в інструкції зі встановлення. Якщо телевизор перекинути, ним трусити чи розгойдувати, це може спричинити травмування користувача.

Регулювання кута телевизора для зручного перегляду

(Доступно не для всіх моделей).
Щоб вибрати оптимальне положення екрана для перегляду, можна повернути телевизор у межах 20 градусів праворуч або ліворуч.

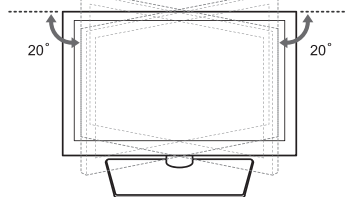

УВАГА

- Регулюючи кут, будьте обережні, щоб не поранити пальці.
- Якщо притиснути руку або пальці, можна травмуватися. Якщо виріб нахилити надто сильно, він може впасти, спричинивши пошкодження або травмування.

Кріплення телевизора до стіни

(Доступно не для всіх моделей).

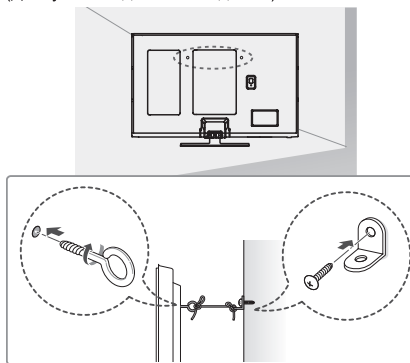

- 1 Надійно вкрутіть гвинти з кільцями або звичайні шурупи з кронштейнами позаду телевизора.
 - Якщо в отвори для гвинтів із кільцями вкручено інші гвинти, викрутіть їх.
- 2 Прикріпіть кронштейни до стіни за допомогою шурупів. Кронштейни мають бути розташовані на стіні приблизно навпроти гвинтів із кільцями на задній панелі телевизора.
- 3 За допомогою міцного шнура прив'яжіть гвинти з кільцями до кронштейнів на стіні. Шнур має натягуватися горизонтально, перпендикулярно до стіни.



УВАГА

- Слідкуйте, щоб діти не вилазили на телевизор і не виснули на ньому.



ПРИМІТКА

- Ставте телевизор тільки на стійку та міцну підставку або шафку, яка витримає вагу телевизора.
- Кронштейни, шурупи та шнури для кріплення не входять до комплекту поставки з ТВ. Якщо ви хочете придбати ці аксесуари, зверніться до локальних постачальників.

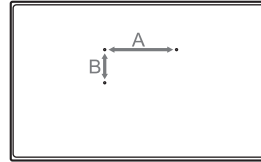

Кріплення до стіни

Обережно прикріпіть настінний кронштейн, що продається окремо, до задньої панелі телевизора, після чого надійно закріпіть його на міцній стіні, перпендикулярно до підлоги. З питань кріплення телевизора до інших будівельних матеріалів зверніться до кваліфікованого майстра. Компанія LG радить залучати до встановлення телевизора на стіні кваліфікованого спеціаліста.

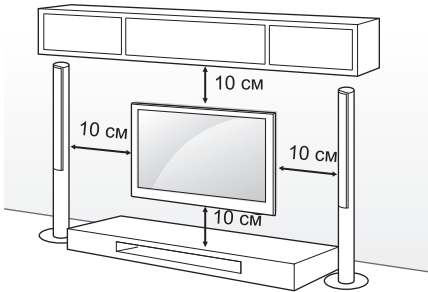

Використовуйте тільки гвинти та настінні кронштейни стандарту VESA. Стандартні розміри наборів для настінного кріплення описано в таблиці нижче.

Приладдя, яке не входить у комплект (настінний кронштейн)

Модель	42/50PN45** 50/60PN65**
VESA (A x B)	400 x 400
Стандартний гвинт	M6
Кількість гвинтів	4
Настінний кронштейн	PSW420BX 



УВАГА

- Перед встановленням або перенесенням телевизора обов'язково від'єднайте кабель живлення. Недотримання цієї вимоги може призвести до ураження електричним струмом.
- Якщо встановити телевизор на стелі або похилій стіні, він може впасти та спричинити серйозні травми. Використовуйте лише настінне кріплення, рекомендоване компанією LG. Із питаннями щодо встановлення звертайтеся за місцем придбання монітора або до кваліфікованого спеціаліста.
- Не затягуйте гвинти надміру, адже це може призвести до пошкодження телевизора та втрати гарантії.
- Використовуйте тільки гвинти та настінні кріплення стандарту VESA. Гарантія на цей виріб не поширюється на будь-які пошкодження чи травми, що виникли через неналежне використання або використання невідповідного приладдя.



ПРИМІТКА

- Використовуйте гвинти, вказані у списку характеристик стандартних гвинтів VESA.
- Набір для настінного кріплення містить посібник зі встановлення та всі необхідні частини.
- Настінний кронштейн продається окремо. Додаткове приладдя можна придбати в місцевого дилера.
- Залежно від настінного кріплення довжина гвинтів може відрізнятись. Використовуйте гвинти належної довжини.
- Детальніше читайте в посібнику, що додається до настінного кронштейна.

ПУЛЬТ ДИСТАНЦІЙНОГО КЕРУВАННЯ

У цьому посібнику описано кнопки пульта дистанційного керування.

Уважно прочитайте цей посібник і використовуйте телевізор належним чином.

Для заміни батарей відкрийте кришку відсіку для батарей, замініть батареї (1,5 В AAA), вставляючи їх з урахуванням полярності (позначки ⊕ та ⊖ всередині відсіку) і закрийте кришку відсіку.

Щоб вийняти батареї, виконайте ті самі дії у зворотному порядку.

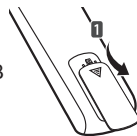

УВАГА

Не використовуйте одночасно старі та нові батареї, інакше можна пошкодити пульт дистанційного керування.

Натискаючи кнопки, спрямовуйте пульт дистанційного керування на сенсор дистанційного керування на телевізорі.

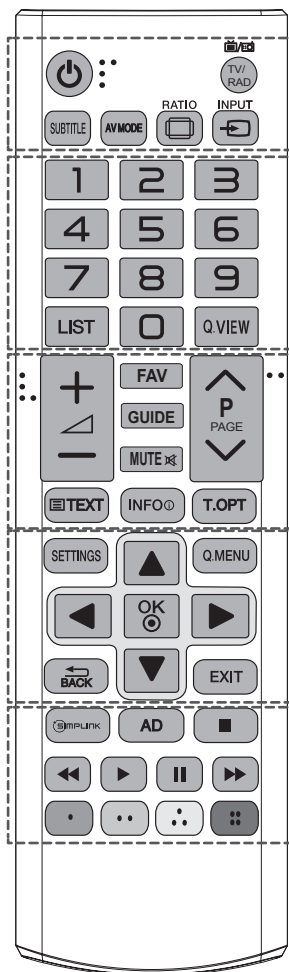

⏻ (Живлення) Увімкнення та вимкнення живлення телевізора.

SUBTITLE Виклик вибраних субтитрів у цифровому режимі.

AV MODE Вибір режиму аудіо-відео сигналу

RATIO Зміна розміру зображення на екрані.

INPUT Зміна джерела вхідного сигналу; увімкнення телевізора.

TV/RAD Вибір каналу радіо, ТБ або цифрового ТБ.

LIST Доступ до списку збережених програм.

Q.VIEW Повернення до попередньої програми.

FAV Доступ до списку вибраних програм.

GUIDE Виклик переліку телевізійних програм.

MUTE Повне вимкнення звуку.

TEXT, **T.OPT** Ці кнопки використовуються для управління телетекстом.

PAGE Перехід до попереднього чи наступного екрана.

INFO Перегляд інформації поточної програми чи каналу або екрана.

SETTINGS Доступ до головного меню.

Q. MENU Доступ до швидких меню.

OK Вибір пункту чи параметру в меню та підтвердження вибору.

Навігаційні кнопки (вгору/вниз/вліво/вправо)

Переміщення між пунктами меню та параметрами.

Назад Повернення до попереднього рівня.

EXIT Вихід із екранного меню та повернення до перегляду телепередач.

SIMPLINK Доступ до аудіовідеопристроїв, підключених за допомогою кабелю HDMI через HDMI-CEC. Підключених до телевізора; відкриває меню SIMPLINK.

AD Вмикання і вимикання функції звукового опису.

II (FREEZE) Зупиняє поточний кадр під час перегляду відео в режимах ТБ, АВ, Компонент, або HDMI.

Кнопки керування (■, ►, II, ◀, ▶) Для керування меню "МОІ МУЛЬТИМЕДІА" або сумісними пристроями SIMPLINK (USB, SIMPLINK).

Кольорові кнопки Ці кнопки використовуються для операцій із телетекстом (тільки моделі з ТЕЛТЕКСТОМ) та редагування програм.

(●): червона, (●): зелена, (●): жовта, (●): синя

ВИКОРИСТАННЯ ПОСІБНИКА КОРИСТУВАЧА

Посібник користувача спрощує доступ до детальної інформації про телевізор.

- 1 Натисніть **SETTINGS**, щоб відкрити головне меню.
- 2 Натисніть **ЧЕРВОНУ** кнопку, щоб відкрити меню **Підтримка користувача**.
- 3 За допомогою навігаційних кнопок перейдіть до пункту **Довідник користувача** і натисніть **OK**.

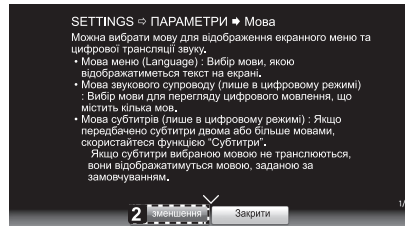
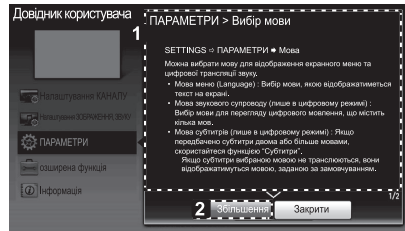
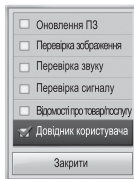

УКРАЇНСЬКА

- 1 Опис вибраного меню.
Переходити від одної сторінки до іншої можна за допомогою кнопки **^ v**.
- 2 Збільшення або зменшення екрана.



- 1 Вибір потрібної категорії.
- 2 Вибір потрібного пункту.
Переходити від одної сторінки до іншої можна за допомогою кнопки **^ v**.
- 3 Пошук опису потрібної функції з покажчиком.

ОБСЛУГОВУВАННЯ

Чищення телевізора

Для забезпечення найкращої роботи пристрою та для продовження терміну його використання рекомендовано регулярно чистити телевізор.

УВАГА

- Обов'язково спершу вимкніть телевізор, вийміть штепсель кабелю живлення з розетки та від'єднайте всі інші кабелі.
- Якщо ви не використовуєте телевізор тривалий час, вийміть штепсель кабелю живлення з розетки, щоб попередити виникнення можливих пошкоджень під час грози або стрибків напруги в електромережі.

Екран, рамка, корпус і підставка

- Витираючи пил або незначні забруднення, використовуйте суху, чисту та м'яку ганчірку.
- Щоб усунути значніші забруднення, витирайте поверхню м'якою ганчіркою, змоченою у чистой воді або розчині м'якого миючого засобу. Після цього одразу витирайте поверхню сухою ганчіркою.

УВАГА

- Не торкайтеся екрана, оскільки таким чином його можна пошкодити.
- Не притискайте, не тріть і не вдаряйте поверхню екрана нігтями чи гострими предметами, оскільки її можна подрпати, що призведе до спотворення зображення.
- Не використовуйте хімічні речовини, оскільки вони можуть пошкодити виріб.
- Не розпилюйте рідини на поверхню виробу. Якщо всередину телевізора потрапить вода, це може спричинити пожежу, ураження електричним струмом або пошкодження телевізора.

Кабель живлення

Регулярно витирайте пил і бруд, що збирається на кабелі живлення.

УСУНЕННЯ НЕСПРАВНОСТЕЙ

Проблема	Вирішення
Не вдається керувати телевізором за допомогою пульта дистанційного керування.	<ul style="list-style-type: none"> • Перевірте сенсор пульта дистанційного керування на виробі та спробуйте ще раз. • Усуньте будь-які перешкоди між пультом дистанційного керування та телевізором. • Перевірте ресурс батарей та їх належне розташування (⊕ до ⊕, ⊖ до ⊖).
Немає зображення та звуку.	<ul style="list-style-type: none"> • Перевірте, чи виріб увімкнено. • Перевірте під'єднання кабелю живлення до розетки на стіні. • Перевірте, чи справна розетка, під'єднавши до неї інші пристрої.
Телевізор раптово вимикається.	<ul style="list-style-type: none"> • Перевірте налаштування режиму управління живленням. Може відбутись збій подачі живлення. • Перевірте, чи увімкнено функцію автоматичного вимкнення в меню налаштування часу. • Якщо увімкнений телевізор не отримує сигналу, він автоматично вимкнеться через 15 хвилин бездіяльності.
У разі під'єднання до роз'єму PC (HDMI DVI) відображається повідомлення "Немає сигналу" або "Неправильний формат сигналу".	<ul style="list-style-type: none"> • Вимкніть і увімкніть телевізор за допомогою пульта дистанційного керування. • Знову під'єднайте кабель HDMI. • Перезавантажте комп'ютер з увімкненим телевізором.

ОБЕСПЕЧЕНИЕ СВЯЗИ

Этот раздел **ОБЕСПЕЧЕНИЕ СВЯЗИ** главным образом используется для диаграммы моделей PN45**.

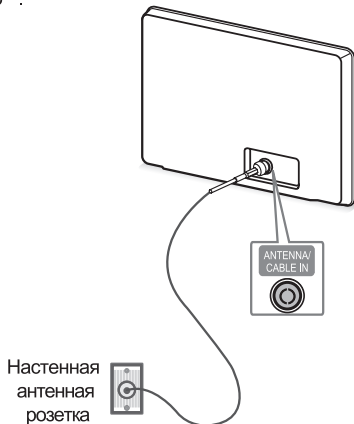

Подключение антенны

Русский

Подключите телевизор к настенной антенной розетке с помощью телевизионного кабеля (75 Ω).

! ПРИМЕЧАНИЕ

- Для подключения нескольких телевизоров используйте антенный разветвитель.
- При плохом качестве изображения правильно установите усилитель сигнала, чтобы обеспечить изображение более высокого качества.
- Если после подключения антенны качество изображения плохое, направьте антенну в правильном направлении.
- Антенный кабель и преобразователь в комплект поставки не входят.

Қазақша

RF кабелі (75 Ω) арқылы теледидарды қабырғадағы антенна ұясына жалғаңыз.

! ЕСКЕРТПЕ

- 2-ден көп ТД пайдалану үшін сигнал сплиттерін пайдаланыңыз.
- Егер бейне сапасы нашар болса, бейне сапасын жақсарту үшін сигнал күшейткішін тиісті түрде орнатыңыз.
- Егер антенна қосылған күйде бейне сапасы нашар болса, антеннаның бағытын түзетіңіз.
- Антенна кабелі және конвертер қамтамасыз етілмеген.

Українська

За допомогою кабелю для передачі радіочастотного сигналу під'єднайте телевизор до настінного гнізда для антени (75 Ω).

! ПРИМІТКА

- Для під'єднання двох і більше телевизорів використовуйте розгалужувач сигналу.
- Якщо зображення низької якості, для його покращення встановіть підсилювач сигналу.
- Якщо під'єднано антену і якість зображення погана, спрямуйте її в сторону з належним прийомом сигналу.
- Кабель антени і перетворювач сигналу не додаються.

Спутниковая связь

(Только спутниковые модели)



Спутниковая антенна

Русский

Подключите телевизионный кабель, подсоединенный к телевизору, к спутниковой антенной розетке (75 Ω).

Қазақша

Теледидарды жерсеріктің ұясына жерсерік RF кабелімен (75 Ω) жалғаңыз.

Українська

Під'єднайте телевизор до гнізда супутникової антени за допомогою кабелю для передачі супутникового радіочастотного сигналу (75 Ω).

HDMI соединение

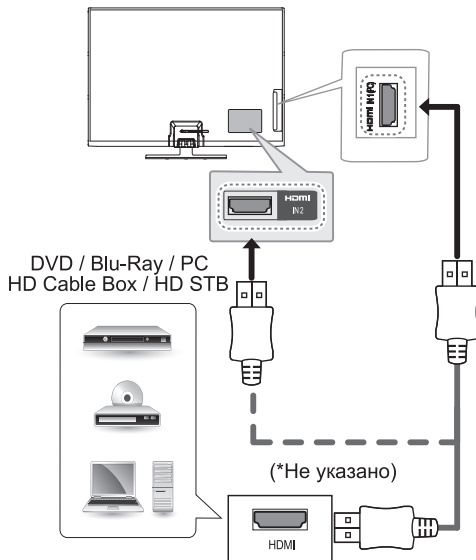

Русский

Передача цифровых видео и аудио сигналов от внешнего устройства на телевизор. Подключите внешнее устройство к телевизору с помощью кабеля HDMI, как показано на следующем рисунке.

Для подключения выберите любой входной порт HDMI. Используемый порт не имеет значения.

! ПРИМЕЧАНИЕ

- Для получения наилучшего качества изображения рекомендуется подключать телевизор через HDMI.
- Используйте высокоскоростной кабель HDMI™ самой последней версии с функцией CEC (Customer Electronics Control).
- Высокоскоростные кабели HDMI™ тестируются на способность передачи сигнала высокой четкости с разрешением до 1080p и выше.
- Поддерживаемый формат DTV Audio: MPEG, Dolby Digital, Dolby Digital Plus, HE-AAC
- Поддерживаемый формат HDMI Audio: Dolby Digital, PCM (до 192 кГц, 32к/4 4,1к/48к/88к/96к/176к/192к, DTS не поддерживается.)

Қазақша

Сандық бейне және дыбыс сигналдарын сыртқы құрылғыдан теледидарға жібереді. Келесі суретте көрсетілгендей сыртқы құрылғы мен теледидарды HDMI кабелімен жалғаныз. Жалғау үшін кез келген HDMI кіріс портын таңдаңыз. Қай порт пайдаланылатыны маңызды емес.

! ЕСКЕРТПЕ

- Кескін сапасын жақсарту үшін теледидарды HDMI байланысын орнатып пайдалану ұсынылады.
- CEC (Тұрмыстық электроника басқармасы) функциясымен ең жаңа жылдамдығы жоғары HDMI™ кабелін қолданыңыз.
- High Speed HDMI™ кабельдері тексеріліп, 1080 p және одан жоғары HD сигналды өткізетіні анықталған.
- Қолдау көрсетілетін DTV аудио: MPEG, Dolby Digital, Dolby Digital Plus, HE-AAC
- Қолдау көрсетілетін HDMI аудио пішімі: Dolby Digital, PCM (192 KHz, 32k/44.1k/48k/88k/96k/176k/192k дейін DTS үшін қолдау көрсетілмейді.)

Українська

Передає на телевізор цифровий відео-та аудіосигнал із зовнішнього пристрою. Під'єднайте зовнішній пристрій до телевізора за допомогою кабелю HDMI, як це зображено на малюнку.

Для під'єднання скористайтеся будь-яким вхідним роз'ємом HDMI. Не важливо, який роз'єм використовувати.

! ПРИМІТКА

- Для отримання найкращої якості зображення рекомендовано підключати телевізор через інтерфейс HDMI.
- Використовуйте найновіший високошвидкісний кабель HDMI™ із функцією CEC (Customer Electronics Control).
- Високошвидкісні кабелі HDMI™ розраховані для передавання сигналу високої чіткості до 1080p і вище.
- Підтримуваний аудіоформат цифрового телебачення: MPEG, Dolby Digital, Dolby Digital Plus, HE-AAC
- Підтримуваний аудіоформат HDMI: Dolby Digital, PCM (до 192 кГц, 32к/44.1к/48 к/88к/96к/176к/192к, формат DTS не підтримується.)

DVI в HDMI соединение

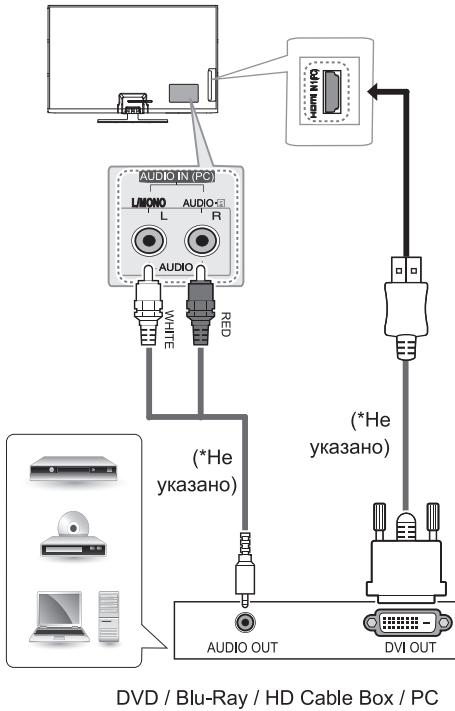

Русский

Передача цифрового видеосигнала от внешнего устройства на телевизор. Подключите внешнее устройство к телевизору с помощью кабеля DVI-HDMI, как показано на следующем рисунке. Для передачи аудиосигнала подключите аудиокабель.

ПРИМЕЧАНИЕ

- В зависимости от видеоплаты режим DOS может быть недоступен, если используется кабель HDMI-DVI.

Қазақша

Сандық бейне сигналдарын сыртқы құрылғыдан теледидарға жібереді. Келесі суретте көрсетілгендей, сыртқы құрылғы мен теледидарды DVI-HDMI кабелімен жалғаңыз. Дыбыс сигналын тасымалдау үшін, дыбыс кабелін жалғаңыз.

ЕСКЕРТПЕ

- Графикалық тақтаға байланысты HDMI - DVI кабелі пайдаланылып жатса, DOS режимі жұмыс істемеуі мүмкін.

Українська

Передає на телевизор цифровий відео- та аудіосигнал із зовнішнього пристрою. Під'єднайте зовнішній пристрій до телевізора за допомогою кабелю DVI-HDMI, як це зображено на малюнку. Для передачі звукового сигналу під'єднайте аудіокабель.

ПРИМІТКА

- У разі використання кабелю HDMI-DVI режим "DOS" може не працювати залежно від відеокарти.

Компонентное соединение

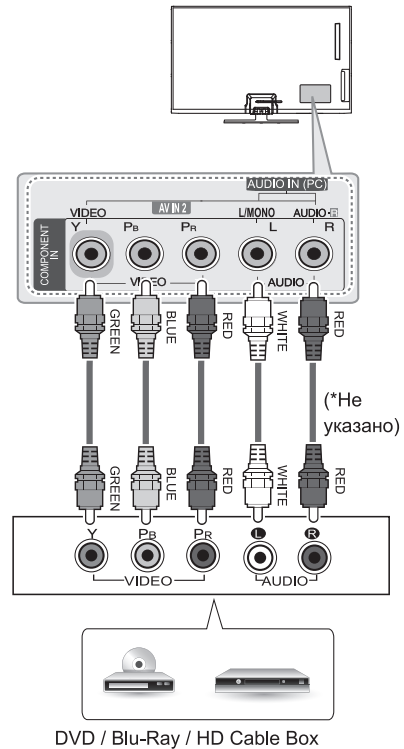

Русский

Передача аналоговых видео- и аудиосигналов от внешнего устройства на телевизор. Подключите внешнее устройство к телевизору с помощью компонентного кабеля, как показано на следующем рисунке.

ПРИМЕЧАНИЕ

- При неправильном подключении кабелей изображение может быть черно-белым или иметь искаженный цвет.

Қазақша

Аналогтық бейне және аудио сигналдарын сыртқы құрылғыдан теледидарға жібереді. Сыртқы құрылғы мен теледидарды суретте көрсетілгендей етіп құрамдас бөлік кабелімен жалғаңыз.

ЕСКЕРТПЕ

- Егер кабельдер дұрыс орнатылмаса, бейне қара және ақ түсте немесе бұрмаланған түсте көрсетілуі мүмкін.

Українська

Передає на телевизор цифровий відео- та аудіосигнал із зовнішнього пристрою. Під'єднайте зовнішній пристрій до телевизора за допомогою компонентного кабелю, як це зображено на малюнку.

ПРИМІТКА

- Якщо кабель не під'єднано належним чином, може відобразитись чорно-біле зображення або зображення зі спотвореними кольорами.

Композитное соединение

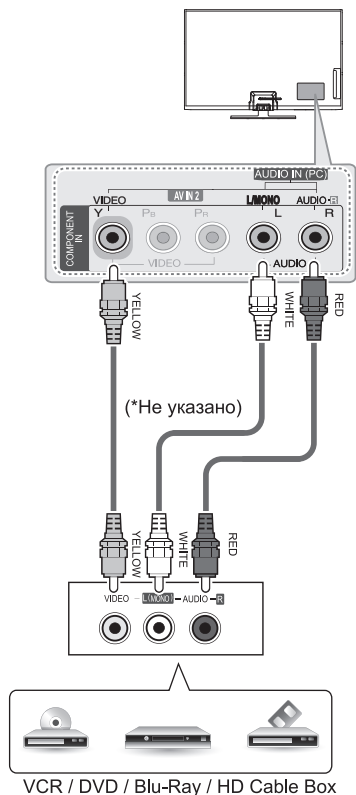

Русский

Передача аналоговых видео- и аудиосигналов от внешнего устройства на телевизор. Подключите внешнее устройство к телевизору с помощью композитного кабеля, как показано на следующем рисунке.

Қазақша

Аналогтық бейне және аудио сигналдарын сыртқы құрылғыдан теледидарға жібереді. Сыртқы құрылғы мен теледидарды суретте көрсетілгендей етіп құрама кабельмен жалғаңыз.

Українська

Передає на телевизор цифровий відео- та аудіосигнал із зовнішнього пристрою. Під'єднайте зовнішній пристрій до телевизора за допомогою композитного кабелю, як це зображено на малюнку.

Аудио (звуковое) соединение

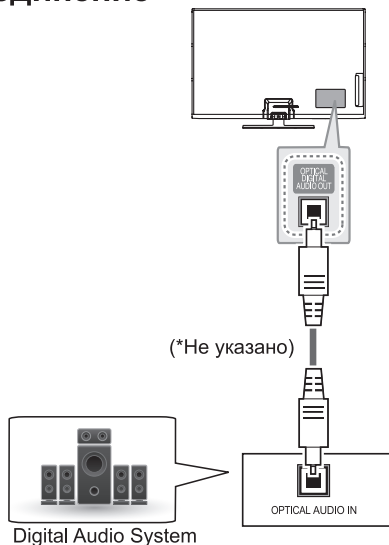

Русский

Вместо встроенного динамика можно использовать дополнительную внешнюю аудиосистему.



ПРИМЕЧАНИЕ

- Если вы используете дополнительную внешнюю аудиосистему, а не встроенный динамик, отключите функцию динамика в телевизоре.

Подключение цифрового оптического аудиоустройства

Передача цифрового оптического аудиосигнала от телевизора к внешнему устройству. Подключите внешнее устройство к телевизору с помощью оптического аудиокабеля, как показано на следующем рисунке.

Для вывода оригинального формата звука (2.0 или 5.1) на Домашний кинотеатр, установите значение «АВТО» в меню «ЗВУК» ➔ (Настройка звука) ➔ «ЦИФРОВОЙ АУДИОВЫХОД»



ПРИМЕЧАНИЕ

- Не смотрите внутрь оптического выходного порта. Попадание лазерного луча в глаза может повредить зрение.
- Функция аудио с АСР (защита от копирования аудио) может блокировать вывод аудио на цифровые выходы.

Қазақша

Іште орнатылған динамиктің орнына қосымша сыртқы аудио жүйесін қолдануға болады.



ЕСКЕРТПЕ

- Ішкі динамиктің орнына сыртқы аудио құрылғысын пайдаланған жағдайда, теледидардың динамигі мүмкіндігін ажыратыңыз.

Сандық оптикалық аудио байланыс

Сандық дыбыс сигналын теледидардан сыртқы құрылғыға жібереді. Келесі суретте көрсетілгендей сыртқы құрылғы мен теледидарды оптикалық дыбыс кабелімен жалғаңыз.

Үй кинотеатрына (2.0 немесе 5.1) дыбыстың біртұма қалыбының қорытындысы үшін дыбыстың күйге келтіруі "Дыбыс" мәзірге "авто" мән орнатыңыз ➔ "Цифрларға Аудиовыход"



ЕСКЕРТПЕ

- Оптикалық шығыс портына қарауға болмайды. Лазер сәулесіне қарау көзіңізге зақым келтіруі мүмкін.
- АСР (аудионы көшіруден қорғау) функциясы бар аудио сандық аудио шығысын бұғаттауы мүмкін.

Українська

Замість вбудованого динаміка можна використовувати додаткову зовнішню аудіосистему.



ПРИМІТКА

- Якщо замість вбудованого динаміка використовується додатковий зовнішній аудіопристрій, потрібно вимкнути динамік телевізора.

Цифрове оптичне аудіо'єднання

Передає на зовнішній пристрій цифровий аудіосигнал із телевізора. Під'єднайте зовнішній пристрій до телевізора за допомогою оптичного аудіокабелю, як це зображено на малюнку.

Для виведення оригінального формату звуку (2.0 або 5.1) на Домашній кінотеатр встановіть значення «АВТО» в меню «ЗВУК» ➔ (Настройка звуку) ➔ «Цифровий аудіовихід».



ПРИМІТКА

- Не зазирайте в оптичний вихідний роз'єм. Лазерний промінь може завдати шкоди вашому зору.
- Аудіо із захистом від копіювання може блокувати виведення цифрового аудіосигналу.

USB соединение

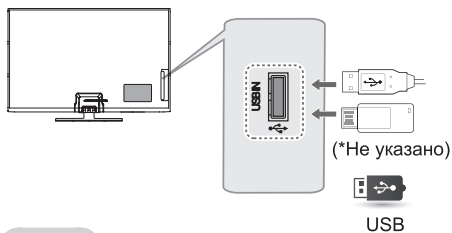

Русский

Подключите к телевизору USB-устройство хранения данных, например устройство флэш-памяти USB, внешний жесткий диск или USB-устройство для чтения карт памяти и откройте меню My Media для использования различных мультимедийных файлов.

Қазақша

USB флэш жады, сыртқы қатты диск немесе USB жад картасын оқу құрылғысы сияқты USB сақтау құрылғыларын теледидарға жалғап, My Media мәзірі арқылы әртүрлі мультимедиа файлдарын пайдаланыңыз.

Українська

Під'єднайте до телевізора USB-накопичувачі, такі як флеш-пам'ять USB, зовнішній жорсткий диск або пристрій читання карт пам'яті USB, та використовуйте різні мультимедійні файли за допомогою меню "My Media".

CI модуль связи

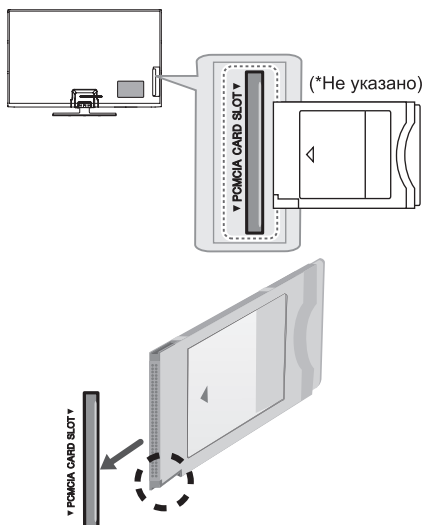

Русский

Просмотр зашифрованных (платных) служб в режиме цифрового ТВ. Эта функция доступна не во всех странах.

! ПРИМЕЧАНИЕ

- Проверьте, правильно ли установлен модуль CI в разъем для карты PCMCIA. Неправильная установка модуля может привести к повреждению телевизора и разъема для карты PCMCIA.

Қазақша

Шифрленген (ақылы) қызметтерді сандық теледидар режимінде көру. Бұл мүмкіндік барлық елде жоқ.

! ЕСКЕРТПЕ

- CI модулінің PCMCIA карта ұясына дұрыс салынғанын тексеріңіз. Егер модуль сәйкесінше енгізілмесе, теледидар немесе PCMCIA карта ұяшығына зақым келуі мүмкін.

Українська

Дає змогу переглядати закодовані (платні) канали у режимі цифрового мовлення. Ця функція доступна не в усіх країнах.

! ПРИМІТКА

- Модуль стандартного інтерфейсу має бути встановлено у гнізді для карт PCMCIA у правильному напрямку. Якщо модуль не встановлено належним чином, це може призвести до пошкодження телевізора чи гнізда для карт PCMCIA.

Подключение при помощи Euro Scart

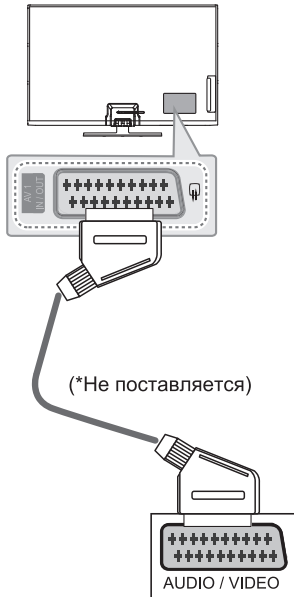

Русский

Для передачи аналоговых видео- и аудиосигналов от внешнего устройства на телевизор подключите внешнее устройство к телевизору с помощью кабеля Euro Scart, как показано на следующем рисунке.

Тип выхода	AV1 (ТВ-выход ¹)
Текущий режим ввода	
Цифровое ТВ	Цифровое ТВ
Аналоговое ТВ, AV	Аналоговое ТВ
Компонентный	
HDMI	

1 ТВ-выход. Вывод аналогового или цифрового ТВ-сигнала.



ПРИМЕЧАНИЕ

- Используемый кабель Scart Euro должен иметь защиту сигнала.

Қазақша

Бейне және дыбыс сигналдарын сыртқы құрылғыдан теледидарға жібереді. Келесі суретте көрсетілгендей, сыртқы құрылғы және теледидарды Euro Scart кабелі арқылы жалғаңыз.

Шығыс түрі	AV1 (TV Out ¹)
Ағымдағы кіріс режимі	
Сандық ТД	Сандық ТД
Analogue TV, AV	Аналогтық ТД
Component	
HDMI	

1 ТД шығысы : Analogue TV немесе Digital TV сигналдарын шығарады.



ЕСКЕРТПЕ

- Кез келген Евро «Scart» кабелі сигналдан қорғалған болу керек.

Українська

Передає на телевизор аудіо- та відеосигнали із зовнішнього пристрою. З'єднайте зовнішній пристрій і телевизор за допомогою кабелю Euro Scart так, як це показано на малюнку.

Тип виходу	AV1 (телевізійний вихід ¹)
Поточний режим вхідного сигналу	
Цифрове ТБ	Цифрове ТБ
Аналогове ТБ, аудіовідео	Аналогове ТБ
Компонентний	
HDMI	

1 Телевізійний вихід: виведення аналогових або цифрових телесигналів.



ПРИМІТКА

- Кабель Euro Scart має бути екранований для захисту сигналу.

Русский

Подключите к телевизору различные внешние устройства и переключайте режимы источников для выбора внешнего устройства. Для получения дополнительной информации о подключении внешнего устройства см. руководства пользователя каждого устройства.

Допустимо подключение следующих внешних устройств: ресиверов HD, DVD-проигрывателей, видеомагнитофонов, аудиосистем, устройств хранения данных USB, ПК, игровых приставок и других внешних устройств.

ПРИМЕЧАНИЕ

- Процесс подключения внешнего устройства отличается в зависимости от модели.
- Подключите внешние устройства независимо от порядка расположения разъемов телевизора.
- При записи телевизионной передачи с помощью устройства записи DVD или видеомагнитофона проверьте, что входной телевизионный сигнал поступает на вход телевизора через устройство записи DVD или видеомагнитофон. Для получения дополнительной информации о записи см. руководство пользователя подключенного устройства.
- Инструкции по эксплуатации см. в документации внешнего устройства.
- При подключении к телевизору игровой приставки используйте кабель, который поставляется в комплекте игровой приставки.
- В режиме РС (ПК) может наблюдаться шум, из-за выбранного разрешения, частоты вертикальной развертки, контрастности или яркости. При возникновении помех выберите для выхода РС другое разрешение, измените частоту обновления или отрегулируйте яркость и контрастность в меню PICTURE (КАРТИНКА) так, чтобы изображение стало четким.
- В режиме РС (ПК) некоторые настройки разрешения экрана могут не работать должным образом в зависимости от видеоплаты.

Қазақша

Теледидарға әр түрлі сыртқы құрылғыларды жалғап, сыртқы құрылғыны таңдау үшін, кіріс сигналы режимдерін ауыстырып қосыңыз. Құрылғының сыртқы қосылымы туралы қосымша ақпарат алу үшін әр құрылғымен бірге берілетін нұсқаулықты қараңыз. Қолдануға болатын сыртқы құрылғылар: HD ресиверлері, DVD ойнатқыштары, бейнемагнитофондар, дыбыстық жүйелер, USB жад құрылғылары, компьютерлер, ойын құрылғылары және басқа да сыртқы құрылғылар.

ЕСКЕРТПЕ

- Сыртқы құрылғыны жалғау түрі үлгіге қарай әртүрлі болуы мүмкін.
- Теледидарға сыртқы құрылғыларды теледидар портының ретіне қарамастан жалғаңыз.
- Егер теледидар бағдарламасын DVD рекордеріне немесе бейнемагнитофонға жазсаңыз, теледидардың сигнал кіріс кабелін теледидарға міндетті түрде DVD рекордері немесе бейнемагнитофон арқылы жалғаңыз. Жазу туралы қосымша ақпаратты жалғанған құрылғының нұсқаулығынан қараңыз.
- Пайдалану туралы нұсқауларды сыртқы құрылғының нұсқаулығынан қараңыз.
- Ойын құрылғысын теледидарға жалғаған кезде, құрылғымен бірге жабдықталған кабельді қолданыңыз.
- Компьютер режимінде ажыратымдылық, тік өрнек, түс контрасты немесе жарықтыққа байланысты кедергілер тууы мүмкін. Шу бар болса, компьютер шығысын басқа ажыратымдылыққа немесе жаңалау жиілігін басқа жиілікке өзгертіңіз немесе PICTURE (СУПЕТ) мәзіріндегі жарықтық және түс контрастын бейне таза болғанға дейін реттеңіз.
- Компьютер режимінде кейбір ажыратымдылық параметрлері графикалық тақтаға байланысты дұрыс жұмыс істемеуі мүмкін.

Українська

До телевізора можна під'єднувати різні зовнішні пристрої; щоб вибрати зовнішній пристрій, слід змінити режим вхідного сигналу. Детальніше про під'єднання зовнішнього пристрою читайте в інструкції з використання кожного пристрою. Доступні такі зовнішні пристрої: приймачі високої чіткості, DVD-програвачі, відеомагнітофони, аудіосистеми, USB-накопичувачі, ПК, ігрові пристрої та інші зовнішні пристрої.

**ПРИМІТКА**

- Спосіб під'єднання зовнішнього пристрою може бути дещо іншим залежно від моделі.
- Під'єднувати зовнішні пристрої до телевізора можна не зважаючи на порядок роз'ємів телевізора.
- Щоб записувати телевізійні програми на DVD-програвач або відеомагнітофон, під'єднайте кабель вхідного сигналу до пристрою запису, а пристрій – до телевізора. Детальніше про запис читайте в посібнику користувача під'єданого пристрою.
- Інструкції з експлуатації читайте в посібнику користувача зовнішнього пристрою.
- Під'єднуючи ігровий пристрій до телевізора, використовуйте кабель, який додається в комплекті з ігровим пристроєм.
- У режимі комп'ютера можуть спостерігатися шуми, що пов'язано з налаштуванням роздільної здатності, вертикальної частоти, контрастності чи яскравості. У такому разі виберіть для сигналу комп'ютера іншу роздільну здатність, змініть частоту оновлення або відрегулюйте яскравість і контрастність у меню "ЗОБРАЖЕННЯ", щоб зображення стало чітким.
- У режимі комп'ютера деякі налаштування роздільної здатності можуть не спрацювати належним чином залежно від відеокарти.

ТЕХНИЧЕСКИЕ ХАРАКТЕРИСТИКИ

Технические характеристики Продукта могут быть изменены без предварительного уведомления, в связи с модернизацией функций Продукта.

Информацию об электропотреблении и расходу электроэнергии, Вы можете увидеть на наклейке, прилагаемой к Продукту.

МОДЕЛИ		42PN45**	50PN45**	
		42PN450D-ZA 42PN451D-ZA 42PN452D-ZA 42PN450B-ZA 42PN4503-ZA 42PN450D-ZE 42PN451D-ZE 42PN452D-ZE 42PN450B-ZE 42PN450D-ZF 42PN451D-ZF 42PN452D-ZF 42PN450B-ZF	50PN450D-ZA 50PN451D-ZA 50PN452D-ZA 50PN450B-ZA 50PN4503-ZA 50PN450D-ZE 50PN451D-ZE 50PN452D-ZE 50PN450B-ZE 50PN450D-ZF 50PN451D-ZF 50PN452D-ZF 50PN450B-ZF	
РАЗМЕРЫ (Ш x В x Г)	С подставкой (мм)	983.6 x 650.3 x 250.0	1168.0 x 755.4 x 292.7	
	Без подставки (мм)	983.6 x 595.6 x 57.0	1168.0 x 698.6 x 57.0	
Вес	С подставкой (кг)	19.6	25.4	
	Без подставки (кг)	18.4	24.0	
МОДЕЛИ		50PN65**	60PN65**	
		50PN6500-ZA 50PN650S-ZA 50PN650T-ZA 50PN651T-ZA 50PN6500-ZB 50PN650S-ZB 50PN650T-ZB 50PN6504-ZB 50PN6506-ZB 50PN651T-ZB 50PN6500-ZC 50PN650S-ZC 50PN650T-ZC 50PN651T-ZC	60PN6500-ZA 60PN650S-ZA 60PN650T-ZA 60PN651T-ZA 60PN6500-ZB 60PN650S-ZB 60PN650T-ZB 60PN6504-ZB 60PN6506-ZB 60PN651T-ZB 60PN6500-ZC 60PN650S-ZC 60PN650T-ZC 60PN651T-ZC	
РАЗМЕРЫ (Ш x В x Г)	С подставкой (мм)	1168.0 x 755.4 x 292.7	1386.8 x 874.0 x 340.0	
	Без подставки (мм)	1168.0 x 698.6 x 57.0	1386.8 x 821.7 x 57.0	
Вес	С подставкой (кг)	26.1	37.7	
	Без подставки (кг)	24.7	34.5	
Размер CI модуля (Ш x В x Г)		100.0 mm x 55.0 mm x 5.0 mm		
Состояние окружающей среды	Рабочая температура	0 °C to 40 °C		
	Влажность	Менее чем 80 %		
	Температура хранения	-20 °C до 60 °C		
	Влажность при хранении	Менее 85 %		
	Спутниковое ТВ ¹	Цифровое ТВ ²	Цифровое ТВ	Аналоговое ТВ
Телевизионная система	DVB-T DVB-C DVB-S/S2	DVB-T/T2 DVB-C	DVB-T DVB-C	PAL/SECAM B/G/I/D/K, SECAM L/L ³
Программа покрытия	VHF, UHF C-Band, Ku-Band	VHF, UHF		VHF: E2 до E12, UHF : E21 до E69, CATV: S1 до S20, HYPER: S21 до S47
Максимальное число сохраняемых программ	6,000	1,800		
Внешнее сопротивление антенны	75 Ω			

1 Только спутниковые модели 2 Только DVB-T2 модели поддержки 3 Кроме DVB-T2 модели поддержки

Поддерживает способ HDMI/DVI-DTV

Разрешение	Частота горизонтальной развертки (кГц)	Частота вертикальной развертки (кГц)
720x480	31.469	59.94
	31.5	60
720x576	31.25	50
1280x720	37.5	50
	44.96	59.94
	45	60
1920x1080	33.72	59.94
	33.75	60
	28.125	50
	26.97	23.97
	27	24
	33.716	29.976
	33.75	30.00
	56.25	50
67.43	59.94	
67.5	60	

Составляющая информация о соединении порта

Компонентный порт ТВ	Y	P _B	P _R
----------------------	---	----------------	----------------

Видео выход порта DVD плеера	Y	P _B	P _R
	Y	B-Y	R-Y
	Y	Cb	Cr
	Y	Pb	Pr

Сигнал	Компонент
480i/576i	O
480p/576p	O
720p/1080i	O
1080p	O (Только 50 Hz / 60 Hz)

Поддерживает способ HDMI/DVI-PC

Разрешение	Частота горизонтальной развертки (кГц)	Частота вертикальной развертки (кГц)
640x350	31.468	70.09
720x400	31.469	70.08
640x480	31.469	59.94
800x600	37.879	60.31
1024x768	48.363	60.00
1360x768	47.712	60.01
1280x1024	63.981	60.02
1920x1080	67.5	60.02

(Только 50PN65**, 60PN65**)

**Всю интересующую Вас информацию
Вы можете получить по бесплатным телефонным линиям
и на сайтах компании.**

Служба Поддержки Клиентов LG

Россия	8-800-200-76-76	http://www.lg.com
Беларусь	8-820-0071-1111	http://www.lg.com
Latvija	8-0200-201	http://www.lg.com
Lietuva	8-800-08-081	http://www.lg.com
Eesti	800-9990	http://www.lg.com
Україна	0-800-303-000	http://www.lg.com
Қазақстан	8-8000-805-805 <small>(дәл қолданбалы телефондар үшін) 2255</small>	http://www.lg.com
Ўзбекистон	8-800-120-2222	http://www.lg.com
Қырғызстан	8-0000-710-005	http://www.lg.com
Moldova	00-800-0071-0005 <small>(Төгілігі үшін стационарлы телефондар)</small>	http://www.lg.com

ЗВОНКИ БЕСПЛАТНЫЕ



Запишите название модели и серийный номер телевизора, которые расположены на задней крышке телевизора, на случай, если вам понадобится техническое обслуживание.

Артқы қақпақта орналасқан этикеткаға қарап, теледидардың моделінің аты мен сериялық номерін жазып алыңыз. Егер Сізге сервистік көмек керек болған жағдайда сатушыға осы ақпараттарды көрсетіңіз.

Запишіть назву моделі та серійний номер телевизора які розташовані на задній панелі телевізора, на випадок якщо вам знадобиться технічне обслуговування.

Model / Модель / МОДЕЛЬ _____
Serial number / Серийный номер /
Сериялық номер/ СЕРІЙНИЙ НОМЕР _____



MFL67710008