



LG

Life's Good

MANUEL D'UTILISATION TÉLÉVISEUR LED*

*Le téléviseur LED de LG combine un écran LCD et un rétroéclairage LED.

Veuillez lire attentivement ce manuel avant de mettre en service votre produit et conservez-le afin de pouvoir vous y référer ultérieurement.

LW75**

LY75**

LY76**

TABLE DES MATIÈRES

3 LICENCES

3 INFORMATIONS SUR LES LOGICIELS LIBRES

4 PROCÉDURE D'INSTALLATION

4 ASSEMBLAGE ET PRÉPARATION

- 4 Déballage
- 8 Achat séparé
- 10 - Utilisation du bouton du joystick
- 11 Soulever et déplacer la TV
- 12 Préparation du téléviseur
- 12 - Fixation du support
- 15 Installation sur une table
- 18 Fixation du support mural
- 20 Organisation des câbles

21 ÉTABLISSEMENT DE CONNEXIONS

- 21 Connexion antenne
- 22 Adaptateur de connexion
- 22 Connexion antenne parabolique orientable
- 22 Connexion Horloge LED
- 23 Connexion HDMI
- 24 Connexion MHL
- 24 Réglage de la sortie haut-parleur
- 25 Configuration du Réseau
- 25 - Connexion à un réseau filaire
- 26 Connexion audio
- 26 - Connexion audio optique numérique
- 26 Connexion d'un module CI
- 27 Connexion casque
- 27 Connexion au réseau USB
- 28 Connexion péritel

29 TÉLÉCOMMANDE

31 MAINTENANCE

- 31 Nettoyage de votre TV
- 31 - Écran, cadre, boîtier et support
- 31 - Cordon d'alimentation

32 DÉPANNAGE

33 SPÉCIFICATIONS

38 CODES INFRAROUGE

39 PARAMÉTRAGE D'UN APPAREIL DE COMMANDE EXTERNE

- 39 Configuration RS-232C
- 39 Type de connecteur :
D-Sub 9 broches mâle
- 40 Configurations RS-232C
- 41 Paramètres de communication
- 41 Liste de référence des commandes
- 42 Protocole de transmission/réception



AVERTISSEMENT

- Si vous ignorez ces messages d'avertissement, vous risquez d'être gravement blessé, de provoquer un accident ou d'entraîner la mort.



ATTENTION

- Si vous ignorez ces messages de sécurité, vous risqueriez de vous blesser légèrement ou d'endommager le produit.



REMARQUE

- Les remarques vous aident à comprendre et à utiliser le produit en toute sécurité. Veuillez lire attentivement les remarques avant d'utiliser le produit.

LICENCES



Les licences prises en charge peuvent varier d'un modèle à l'autre. Pour plus d'informations sur les licences, consultez le site www.lg.com.



Fabriqué sous licence de Dolby Laboratories. Dolby et le symbole double-D sont des marques déposées de Dolby Laboratories.



Les termes HDMI et HDMI High-Definition Multimedia Interface ainsi que le logo HDMI sont des marques commerciales déposées de HDMI Licensing LLC aux États-Unis et dans d'autres pays.



À PROPOS DES VIDÉOS DIVX : DivX[®] est un format vidéo numérique créé par DivX, LLC, filiale de Rovi Corporation. Cet appareil officiellement certifié a passé les tests rigoureux DivX Certified[®] pour vérifier qu'il lit bien les vidéos DivX. Rendez-vous sur www.divx.com pour plus d'informations et pour télécharger des outils logiciels permettant de convertir vos fichiers en vidéos DivX.

À PROPOS DE LA VIDÉO À LA DEMANDE DIVX : Cet appareil DivX Certified[®] doit être enregistré pour lire les films en vidéo à la demande (VOD) DivX. Pour obtenir le code d'enregistrement, consultez la section VOD DivX dans le menu de configuration de l'appareil. Rendez-vous sur vod.divx.com pour plus d'informations sur l'achèvement de l'enregistrement.

« Certification DivX Certified[®] pour la lecture de vidéos DivX[®] jusqu'à 1080p en HD, y compris le contenu Premium. »

« DivX[®], DivX Certified[®] et leurs logos respectifs sont des marques commerciales de Rovi Corporation ou de ses filiales ; leur utilisation est régie par une licence. »

« Sous couvert d'un ou plusieurs brevets américains cités ci-dessous : 7,295,673; 7,460,668; 7,515,710; 7,519,274 »



Pour plus d'informations sur les brevets DTS, rendez-vous à l'adresse <http://patents.dts.com>. Fabriqué sous licence de DTS Licensing Limited. DTS, le symbole et DTS et le symbole ensemble sont des marques déposées et DTS 2.0+Digital Out est une marque commerciale de DTS, Inc. Tous droits réservés.

INFORMATIONS SUR LES LOGICIELS LIBRES

Pour obtenir le code source sous la licence publique générale, la licence publique générale limitée, la licence publique Mozilla ou les autres licences libres de ce produit, rendez-vous sur <http://opensource.lge.com>.

En plus du code source, tous les termes de la licence, ainsi que les exclusions de responsabilité et les droits d'auteur, sont disponibles au téléchargement.

LG Electronics propose de vous fournir le code open source sur CD-ROM en échange des coûts couvrant cet envoi, notamment le coût du support, des frais de port et de prise en charge, une fois la demande reçue par LG Electronics à l'adresse suivante : opensource@lge.com. La validité de cette offre est de trois (3) ans à partir de la date d'achat du produit.

**REMARQUE**

- L'image ci-dessous peut être différente de celle affichée sur votre téléviseur.
- L'affichage à l'écran de votre TV peut différer légèrement de celui qui est présenté dans ce manuel.
- Les menus et options disponibles peuvent être différents selon la source d'entrée ou le modèle de produit utilisé.
- De nouvelles fonctionnalités pourront être ajoutées ultérieurement à ce téléviseur.
- La TV peut être mise en mode veille pour réduire la consommation d'électricité. Pour réduire la consommation d'énergie, la TV doit être éteinte si personne ne la regarde pendant un certain temps.
- La consommation d'énergie pendant l'utilisation peut être limitée de façon significative en réduisant la luminosité de l'image. Cela aura pour effet de réduire le coût global de fonctionnement.
- L'appareil doit être raccordé à une prise électrique située à proximité et facilement accessible. Sur certains appareils ne disposant pas de bouton marche/arrêt, la mise hors tension de l'appareil s'effectue en débranchant le cordon d'alimentation.

PROCÉDURE D'INSTALLATION

- 1 Ouvrez la boîte et assurez-vous d'avoir tous les accessoires.
- 2 Fixez le support au moniteur.
- 3 Connectez un périphérique externe au moniteur.
- 4 Assurez-vous que la connexion réseau est disponible.
Vous pouvez utiliser les fonctions réseau de la TV uniquement lorsque la connexion réseau est établie.

ASSEMBLAGE ET PRÉPARATION

Déballage

Vérifiez que la boîte de votre moniteur contient les éléments suivants. S'il manque des accessoires, contactez le revendeur auprès duquel vous avez acheté votre produit. L'aspect réel des produits et articles présentés dans ce manuel peut différer des illustrations.

**ATTENTION**

- Afin d'optimiser la sécurité et la durée de vie du produit, n'utilisez pas d'éléments non agréés.
- La garantie ne couvre pas les dommages ou les blessures dus à l'utilisation d'éléments non agréés.
- Certains modèles ont un film plastique fin collé sur l'écran. Il ne doit pas être enlevé.

**REMARQUE**

- Les éléments fournis avec votre produit diffèrent en fonction du modèle choisi.
- Les caractéristiques des produits ou le contenu de ce manuel peuvent être modifiés sans préavis en cas de mise à jour des fonctions.
- Pour une connexion optimale, les câbles HDMI et les périphériques USB doivent comporter des connecteurs d'une épaisseur inférieure à 10 mm et d'une largeur inférieure à 18 mm. Utilisez un rallonge prenant en charge USB 2.0 si le câble USB ou la clé USB ne s'adapte pas au port USB de la TV.

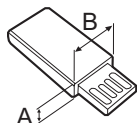
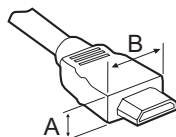

*A ≤ 10 mm

*B ≤ 18 mm

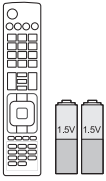

Télécommande et piles (AAA)
(Voir.p. 29, 30)

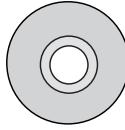

Manuel d'utilisation

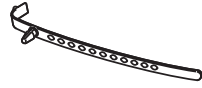

Support de Câble
(Selon le modèle)
(Voir.p. 20)

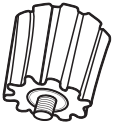

Entretoises pour montage mural
2EA
(Uniquement 42LW75**, 42LY75**, 42LY76**)
(Voir.p. 19)



Gestion des Câbles
2EA
(Uniquement LY750*, LY76**)
(Voir.p. 20)

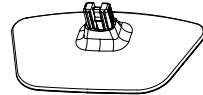

Pied
(Uniquement 22LW75**)
(Voir.p. 12)

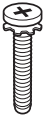

Vis de fixation murale
4EA, M4 x L20
(Uniquement 32LY750*, 42/47/55LY751*, 32LY76**)
6EA, M4 x L20
(Uniquement 32/39LY751*)
(Voir.p. 12, 13, 14)



Vis de fixation murale
4EA, M4 x L14
(Uniquement 39/42/47/55LY750*, 42/47/55LY751*, 39/42/47/55LY76**)
(Voir.p. 12, 14)

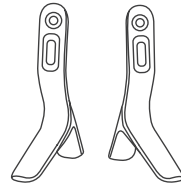

Pied
(Uniquement LY750*, LY76**)
(Voir.p. 12)

(Selon le modèle)



Cordon d'alimentation

ou

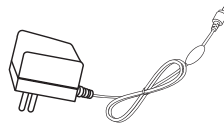

Adaptateur ca/cc
(Voir.p. 22)

ou

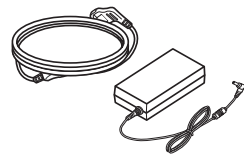

Cordon d'alimentation/ Adaptateur ca/cc
(Voir.p. 22)

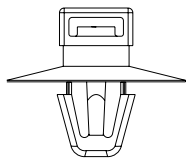
**Support de Câble**

4EA
(Uniquement 22/28LW75**)

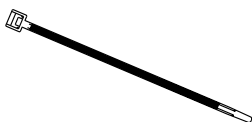
**Gestion des Câbles**

2EA
(Uniquement 22/28LW75**)

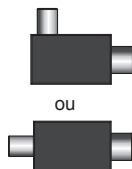
**Isolateur**

(Selon le modèle)
(Voir.p. 7)

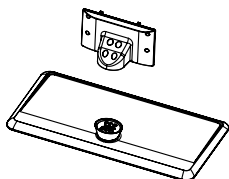
**Pied/Corps du support**

(Uniquement LY751*)
(Voir.p. 13, 14)

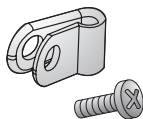
**Support du cordon d'alimentation/Vis**

1EA
(Uniquement 39/42/47/55LY751*)
(Voir.p. 20)

**Vis Torx Plus en étoile**

2EA
(Uniquement LY751*)
(Voir.p. 13, 14)

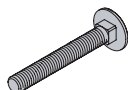
**Vis pour la fixation du support**

2EA
(Selon le modèle)
(Voir.p. 17)

**Rondelles pour la fixation du support**

2EA
(Selon le modèle)
(Voir.p. 17)

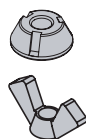
**Ecrus pour la fixation du support**

2EA
(Selon le modèle)
(Voir.p. 17)

**Caoutchoucs**

2EA
(Uniquement LY751*)
(Voir.p. 15)

**REMARQUE**

- Guide d'installation de l'isolateur d'antenne
 - Utilisez ce produit pour installer un téléviseur dans un endroit où il existe une différence de tension entre le moniteur et la masse du signal de l'antenne.
 - » S'il existe une différence de tension entre le moniteur et la masse du signal de l'antenne, il est possible que le contact de l'antenne surchauffe et provoque un accident.
 - Vous pouvez améliorer la sécurité de votre téléviseur en enlevant une certaine tension de l'antenne TV. Il est recommandé de fixer l'isolant au mur. Si l'isolant ne peut pas être fixé sur le mur, fixez-le sur le téléviseur. évitez de débrancher l'isolateur de l'antenne après l'installation.
 - Avant de commencer, veillez à ce que l'antenne du téléviseur soit connectée.

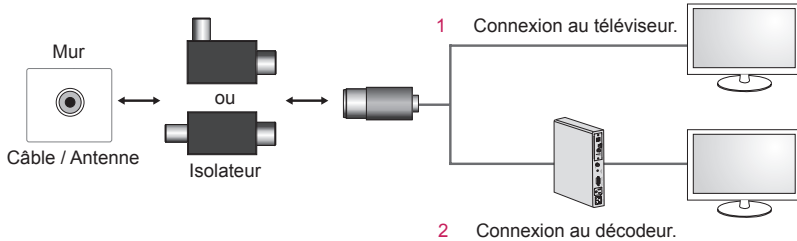

Connectez l'une des extrémités de l'isolateur au câble ou à la prise de l'antenne et l'autre extrémité au moniteur ou au décodeur.

« Un équipement connecté à la mise à la terre de protection de l'installation du bâtiment via le réseau de distribution principal ou un autre équipement connecté à une mise à la terre, et à un système de distribution par câble utilisant un câble coaxial, peut dans certains cas déclencher un incendie. La connexion à un système de distribution par câble doit par conséquent être effectuée via un appareil offrant une isolation électrique en dessous d'une certaine plage de fréquences (isolateur galvanique, voir EN 60728-11) »

Lors de l'installation de l'isolateur RF, une légère perte de sensibilité du signal peut se produire.

Achat séparé

Des articles vendus séparément peuvent faire l'objet de remplacements ou de modifications sans préavis dans le but d'améliorer la qualité du produit.

Contactez votre revendeur pour vous procurer ces articles.

Ces périphériques fonctionnent uniquement avec certains modèles.

Périphérique audio LG

AN-MR300

Télécommande magique

AN-MR500

Télécommande magique

Horloge LED

LEC-003

Compatibilité	LW75**	LY75**	LY76**
Périphérique audio LG	•	•	•
AN-MR300 Télécommande magique	•	•	
AN-MR500 Télécommande magique			•
Horloge LED LEC-003	• (Uniquement 32/42LW75**)	•	•

Le nom ou le design du modèle peut changer en cas de mise à niveau des fonctions du produit, des conditions de diffusion ou des politiques de confidentialité du fabricant.

Pièces et boutons

Type A : 22/28LW75**

Type B : 32/42LW75**, LY750*, LY76**

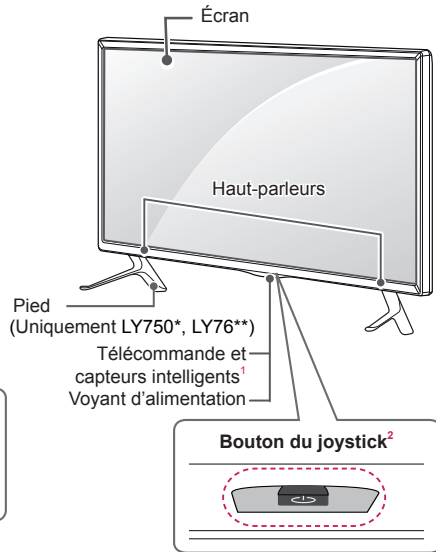
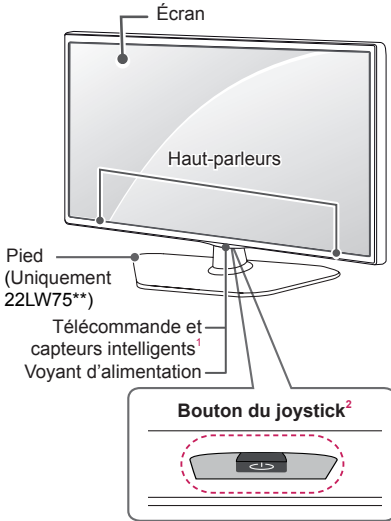

Type C : LY751*

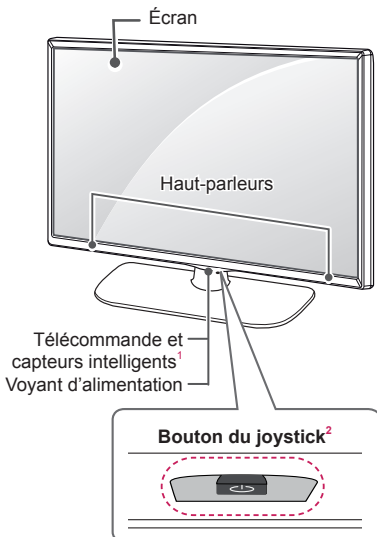

- 1 Capteur intelligent - Ajuste la qualité et la luminosité de l'image en fonction de l'environnement.
- 2 Bouton du joystick - Ce bouton est situé en dessous de l'écran du téléviseur.



**REMARQUE**

- Vous pouvez activer ou désactiver le voyant d'alimentation en sélectionnant **OPTION** dans les menus principaux.

Utilisation du bouton du joystick

Vous pouvez activer facilement les fonctions de la TV, en appuyant ou en déplaçant le bouton vers le haut, vers le bas, vers la gauche ou vers la droite.

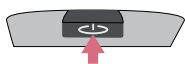
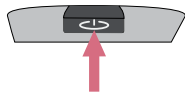
Fonctions de base

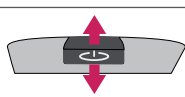
	Alimentation activée	Lorsque votre téléviseur est éteint, posez votre doigt et appuyez sur le bouton du joystick, puis relâchez-le.
	Alimentation désactivée	Lorsque votre téléviseur est allumé, posez votre doigt et appuyez une fois sur le bouton du joystick pendant quelques secondes, puis relâchez-le.
	Contrôle du volume	Vous pouvez régler le volume au niveau souhaité en posant votre doigt sur le bouton du joystick et en le déplaçant vers la gauche ou vers la droite.
	Réglage des programmes	Vous pouvez parcourir les chaînes enregistrées et en sélectionner en posant votre doigt sur le bouton du joystick et en le déplaçant vers le haut ou vers le bas.

**REMARQUE**





- Lorsque vous déplacez le joystick vers le haut, vers le bas, vers la droite ou vers la gauche, assurez-vous ne de pas appuyer sur le bouton du joystick. Si vous appuyez d'abord sur le bouton du joystick, vous ne pourrez plus régler le volume ni les programmes enregistrés.

Réglage du menu

(Uniquement LY76**)

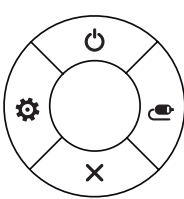
Lorsque le téléviseur est allumé, appuyez une fois sur le bouton du joystick.

Vous pouvez régler les éléments (🔌, ⚙️, ✖️, 📺) du menu en déplaçant le bouton du joystick vers le haut, vers le bas, vers la gauche ou vers la droite.

		Éteindre le téléviseur	Permet d'éteindre le téléviseur.
		Paramètres	Permet d'accéder au menu principal.
		Fermer	Efface les informations affichées à l'écran et revient à l'affichage TV.
		Liste des sources	Permet de changer la source d'entrée.

Soulever et déplacer la TV

Lisez les consignes suivantes afin d'éviter de rayer ou d'endommager la TV en la déplaçant, en la soulevant ou en la transportant, quels que soient le type et les dimensions de l'appareil.



ATTENTION

- Évitez toujours de toucher l'écran, car vous risqueriez de l'endommager.
- Nous vous recommandons de déplacer la TV dans sa boîte ou son emballage d'origine.
- Avant de déplacer ou de soulever la TV, déconnectez le cordon d'alimentation et tous les câbles.
- Lorsque vous soulevez la TV, orientez l'écran à l'opposé de vous pour éviter de l'endommager.

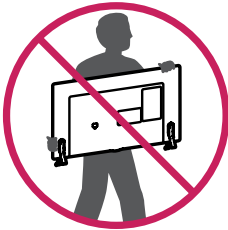

- Maintenez fermement la TV par le haut et le bas du cadre. Veillez à ne pas la tenir par la partie transparente, le haut-parleur ou la zone de la grille du haut-parleur.

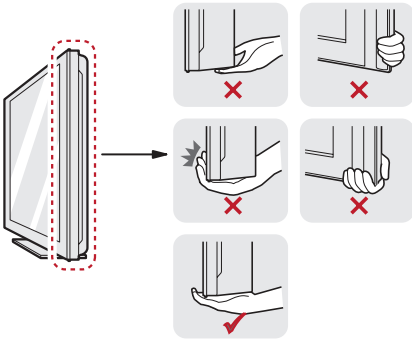

- Si votre téléviseur est volumineux, faites-vous aider par une autre personne.
- Lorsque vous transportez la TV, tenez-la comme indiqué sur l'illustration suivante.

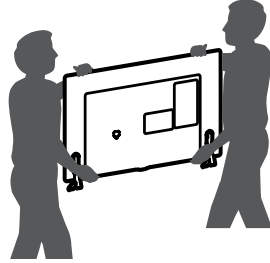

- Lorsque vous transportez la TV, ne l'exposez pas à des secousses ou à des vibrations excessives.
- Lorsque vous transportez la TV, maintenez-la à la verticale, sans la coucher sur le côté ni l'incliner vers la gauche ou la droite.
- N'exercez pas une pression excessive qui pourrait plier le châssis car cela pourrait endommager l'écran.



ATTENTION

- Lorsque vous manipulez le téléviseur, assurez-vous de ne pas endommager le bouton du joystick. (L'image ci-dessous peut être différente de celle affichée sur votre téléviseur.)



Préparation du téléviseur

L'image ci-dessous peut être différente de celle affichée sur votre téléviseur.

Fixation du support

22LW75**

1

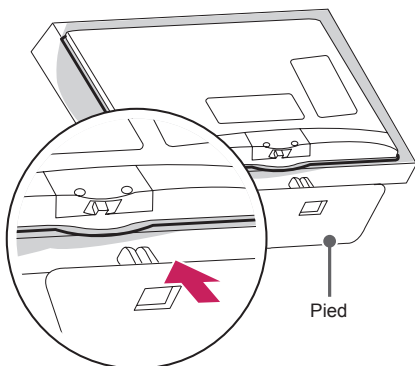

2

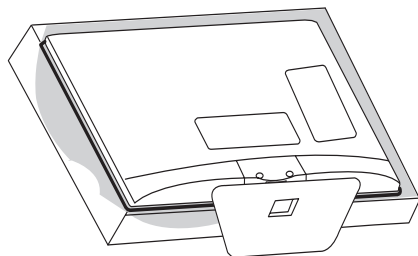

LY750*, LY76**

1

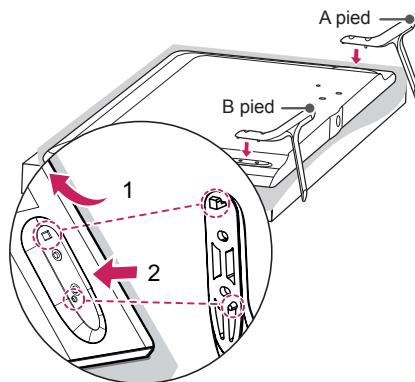

- 1 Fixez le socle à la TV à l'aide de l'orifice de montage supérieur à l'arrière de la TV.
- 2 Fixez le socle à la TV à l'aide de l'orifice de montage inférieur à l'arrière de la TV.

2

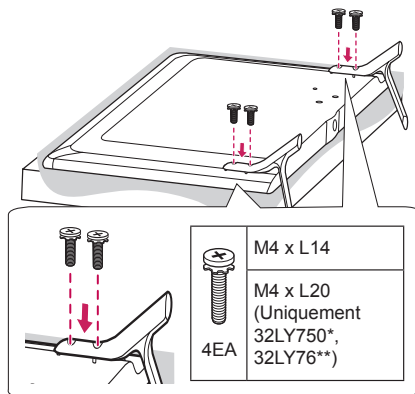

32/39LY751*

1

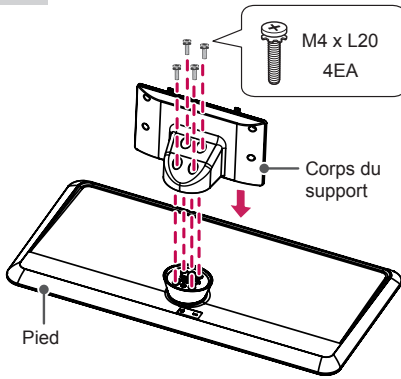

2

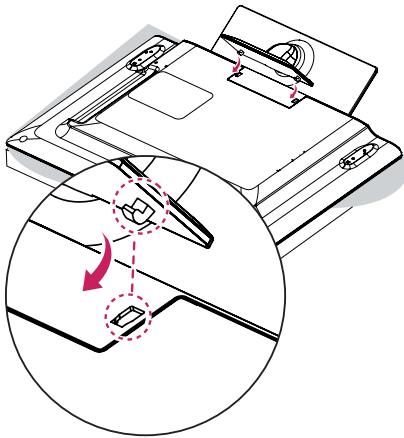

3

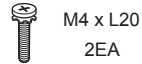

ou

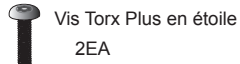

Serrez les deux vis Torx (fournies avec le téléviseur) avec un tournevis Torx (non fournis avec le téléviseur).

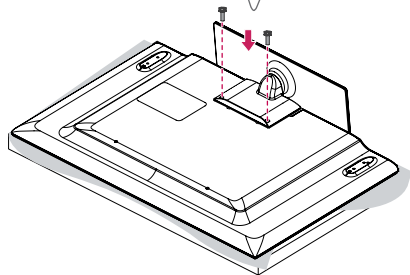
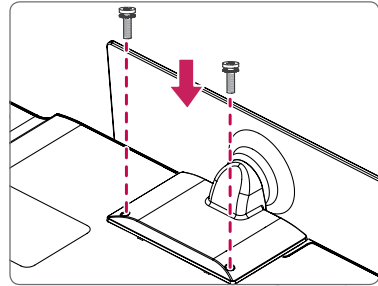

42/47/55LY751*

1

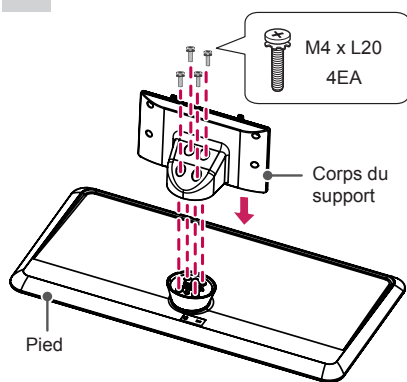

2

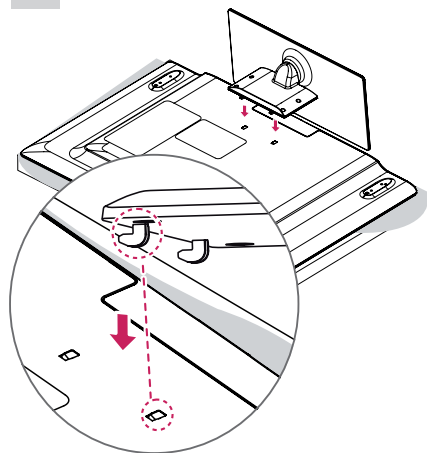

3

M4 x L14
4EA

OU

M4 x L14
2EA

Vis Torx Plus en étoile
2EA

Serrez deux de ces quatre vis ainsi que les deux vis Torx (fournies avec le téléviseur) pour sécuriser la fixation du téléviseur.
Serrer les deux vis Torx avec un tournevis Torx (non fournis avec le téléviseur).

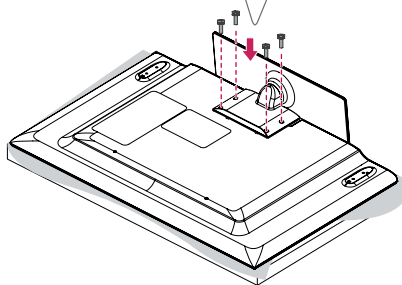
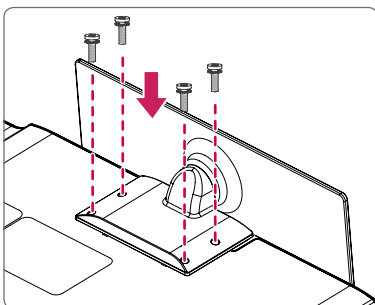

**ATTENTION**

- Pour fixer le support à la TV, placez l'écran face vers le bas sur une table ou sur une surface plane munie d'une protection pour éviter de rayer l'écran.
- Assurez-vous que les vis sont bien serrées au maximum. (Si les vis ne sont pas correctement serrées, le moniteur peut s'incliner après son installation.) Ne serrez pas les vis en forçant excessivement, sous peine de les abîmer et de finir par les desserrer.

**REMARQUE**

- Procédez à l'inverse du processus de fixation pour retirer le support avant d'installer la TV sur un support mural.
- Le caoutchouc protégera l'ouverture de la poussière et de la saleté. Si vous décidez d'installer le téléviseur à l'aide du support de fixation murale, utilisez le caoutchouc. (Uniquement LY751*)

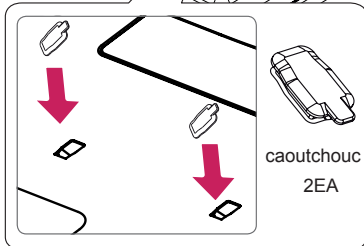
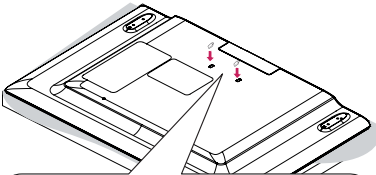
**Installation sur une table**

- 1 Soulevez et positionnez la TV à la verticale sur une table.
 - Laissez au moins 10 cm entre le mur et le moniteur pour assurer une bonne ventilation.

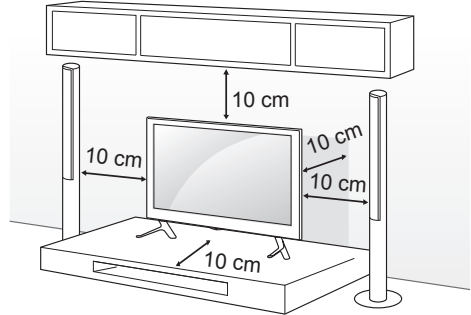

- 2 Branchez le cordon d'alimentation sur une prise murale.

**ATTENTION**

- Ne placez pas la TV à côté ou sur des sources de chaleur. Cela pourrait provoquer un incendie ou d'autres dommages.

Utilisation du système de sécurité**Kensington**

(Cette option n'est pas disponible sur tous les modèles.)

- L'image ci-dessous peut être différente de celle affichée sur votre téléviseur.

Le connecteur du système de sécurité Kensington est situé à l'arrière du téléviseur. Pour plus d'informations sur l'installation et l'utilisation, reportez-vous au manuel fourni avec le système de sécurité Kensington ou consultez le site <http://www.kensington.com>.

Reliez le câble du système de sécurité Kensington entre le téléviseur et un meuble.

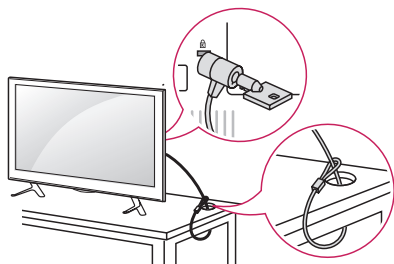
**Ajustement de l'angle de la TV afin de trouver le meilleur angle de vue**

(Uniquement LY751*)

Faites pivoter la TV de 20 degrés vers la gauche ou la droite ou réglez l'angle d'inclinaison pour obtenir le meilleur confort visuel.

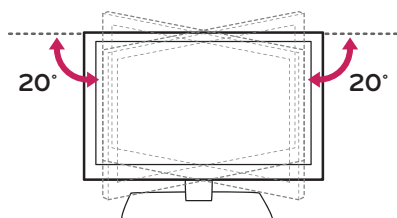
**ATTENTION**

- Faites attention à vos doigts lorsque vous ajustez l'angle du produit.
 - » Vous pourriez vous blesser en cas d'écrasement des mains ou des doigts. Si le produit est trop incliné, il peut tomber, provoquant des dommages ou des blessures.

Fixation du téléviseur sur un bureau

(Selon le modèle)

Nous vous recommandons de fixer le poste à un bureau de manière qu'il ne puisse pas être tiré vers l'avant / l'arrière, risquant de blesser quelqu'un ou de s'endommager.

Type A)

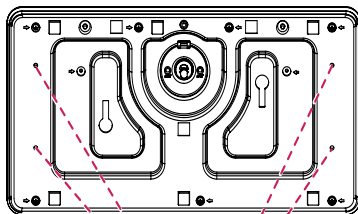

4 vis

(Non fournis avec le téléviseur)

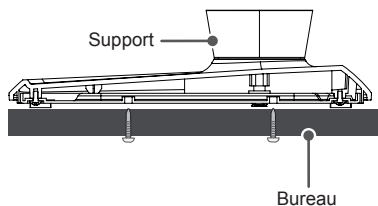
**REMARQUE**

- Vis : M5 x L (*L : profondeur de la table + 8~10 mm)
ex) Profondeur de la Table : 15 mm, vis : M5 x 25

Type B)

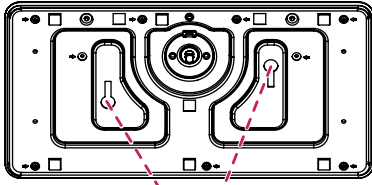

2 Vis pour la fixation du support, 2 Rondelles pour la fixation du support, 2 Ecrous pour la fixation du support
(Fournies avec le téléviseur)

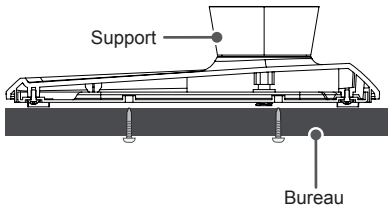

Fixation fiable de la TV au mur

(Cette option n'est pas disponible sur tous les modèles.)

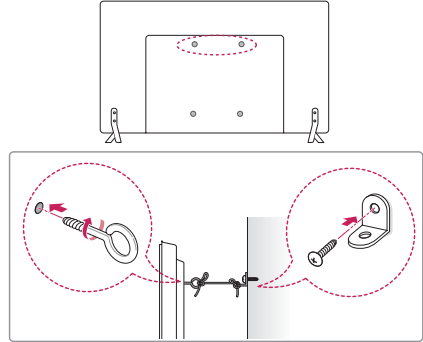

- 1 Insérez et serrez les boulons à œil, ou les supports et les boulons à l'arrière de la TV.
- Si des boulons sont insérés dans les trous des boulons à œil, dévissez d'abord ces boulons.
- 2 Fixez les supports muraux avec les boulons sur le mur.
Ajustez le support mural et les boulons à œil à l'arrière de la TV.
- 3 Attachez les boulons à œil et les supports muraux avec un cordon solide.
Le cordon doit rester en position horizontale par rapport à la surface plane.



ATTENTION

- Veillez à empêcher les enfants de grimper sur la TV ou de s'y suspendre.



REMARQUE

- Utilisez une plate-forme ou un meuble d'une largeur et d'une résistance suffisantes pour soutenir en toute sécurité la TV.
- Les supports, les boulons et les cordons ne sont pas fournis. Pour en savoir plus sur les accessoires en option, contactez votre revendeur.

Fixation du support mural

Prenez les précautions nécessaires pour fixer le support mural en option à l'arrière de la TV. Installez-le sur un mur solide perpendiculaire au sol. Contactez du personnel qualifié pour fixer la TV sur d'autres matériaux de construction.

Pour l'installation murale, LG recommande l'intervention de professionnels qualifiés.

Nous vous recommandons d'utiliser le support mural LG.

Si vous n'utilisez pas le support mural LG, veuillez utiliser un support mural permettant une fixation solide de l'appareil au mur et offrant suffisamment d'espace pour permettre la connexion de périphériques externes.

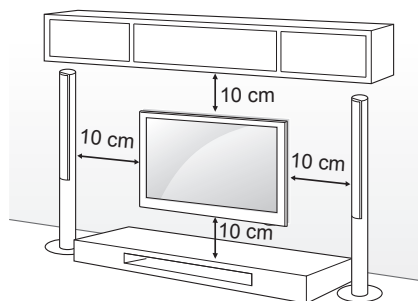

Veillez à utiliser des vis et un support mural conformes aux normes VESA. Les dimensions standard des kits de support mural sont indiquées dans le tableau suivant.

Achat séparé (support mural)

Modèle	32/39LY76** 32/39LY75** 32LW75**	42/47/55LY76** 42/47/55LY75** 42LW75**
VESA (A x B)	200 x 200	400 x 400
Vis standard	M6	M6
Nombre de vis	4	4
Support mural	LSW240B MSW240	LSW440B MSW240
Modèle	22LW75**	28LW75**
VESA (A x B)	75 x 75	100 x 100
Vis standard	M4 X L10	M4 X L10
Nombre de vis	4	4
Support mural	LSW140B	LSW140B

Support mural			
LSW140B	LSW240B	LSW440B	MSW240

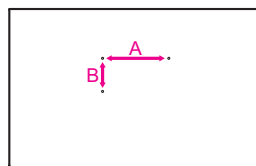

**ATTENTION**

- Débranchez le cordon d'alimentation avant de déplacer ou d'installer la TV. Vous éviterez ainsi tout risque d'électrocution.
- Si vous fixez la TV au plafond ou sur un mur oblique, le produit risque de tomber et de blesser quelqu'un. Utilisez un support mural LG agréé et contactez votre revendeur local ou une personne qualifiée.
- Ne serrez pas trop les vis. Cela pourrait endommager la TV et entraîner l'annulation de votre garantie.
- Utilisez des vis et supports de fixation murale répondant aux spécifications de la norme VESA. La garantie ne couvre pas les dommages ou les blessures dus à une mauvaise utilisation ou à l'utilisation d'accessoires non agréés.
- La longueur de la vis de la surface externe du cache arrière doit être inférieure à 8 mm. (Uniquement 22/28LW75**)

Plaque de fixation murale

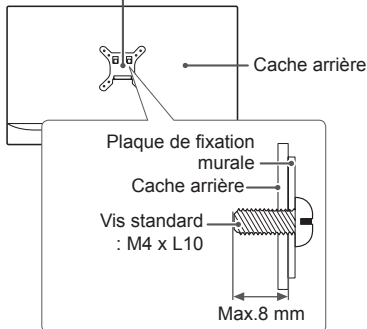
**REMARQUE**

- N'utilisez que des vis répondant aux spécifications de la norme VESA.
- Le kit de support mural est fourni avec un manuel d'installation et les pièces nécessaires à l'installation.
- Le support mural est proposé en option. Pour en savoir plus sur les accessoires en option, contactez votre revendeur.
- La longueur des vis dépend du modèle de support mural. Vérifiez leur longueur avant de procéder à l'installation.
- Pour plus d'informations, consultez le manuel fourni avec le support mural.
- Lors de la fixation d'un support de fixation murale sur le téléviseur, insérez les entretoises pour montage mural dans les orifices de montage mural du téléviseur pour basculer ce dernier à la verticale. (Uniquement 42LW75**, 42LY75**, 42LY76**)

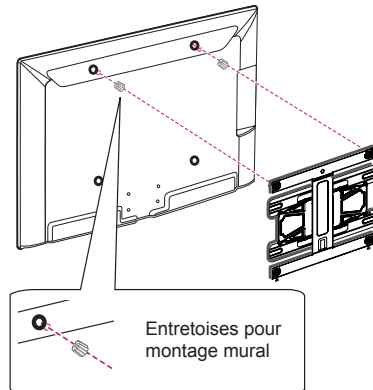

Organisation des câbles

L'image ci-dessous peut être différente de celle affichée sur votre téléviseur.

(Uniquement 22LW75**)

- 1 Rassemblez les câbles et passez-les dans l'attache plastique.

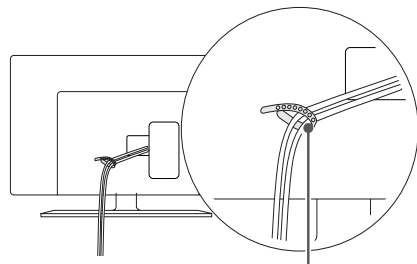

Support de câble

(Uniquement 28/32/42LW75**)

- 1 Rassemblez les câbles et passez-les dans l'attache plastique.

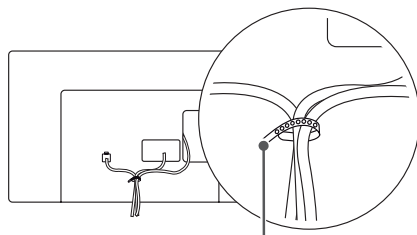

Support de câble

(Uniquement LY750*, LY76**)

- 1 Rassemblez les câbles et passez-les dans l'attache plastique.
- 2 Attachez fermement le clip du dispositif de rangement des câbles à la TV.

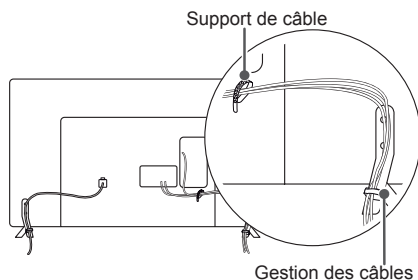

Gestion des câbles

(Uniquement 32LY751*)

- 1 Rassemblez les câbles et passez-les dans l'attache plastique.

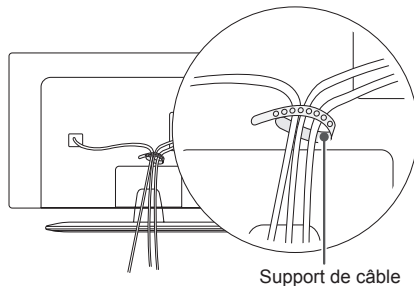

Support de câble

(Uniquement 39/42/47/55LY751*)

- 1 Installez le support du cordon d'alimentation puis le cordon d'alimentation. De cette façon, le câble d'alimentation ne risque pas d'être débranché par accident.
- 2 Rassemblez les câbles et passez-les dans l'attache plastique.

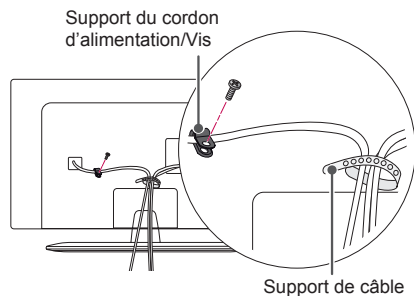

Support du cordon d'alimentation/Vis

Support de câble



ATTENTION

- Ne déplacez pas le téléviseur en le tenant par le clip de gestion des câbles car ce dernier peut se briser et ainsi occasionner des blessures ainsi que des dommages au téléviseur.

ÉTABLISSEMENT DE CONNEXIONS

Cette section relative **ÉTABLISSEMENT DE CONNEXIONS** présente essentiellement des schémas pour les modèles 42LY750*.

Connectez divers périphériques externes à la TV et changez de mode de source d'entrée pour sélectionner un périphérique externe. Pour en savoir plus sur le raccordement d'un périphérique externe, reportez-vous au manuel fourni avec ce dernier.

Les périphériques externes disponibles sont les suivants : récepteurs HD, lecteurs DVD, VCR, systèmes audio, périphériques de stockage USB, PC, consoles de jeu et autres périphériques externes.



REMARQUE

- Le raccordement du périphérique externe peut différer du modèle.
- Connectez des périphériques externes à la TV sans tenir compte de l'ordre du port TV.
- Si vous enregistrez un programme TV sur un enregistreur de DVD ou un magnétoscope, veillez à raccorder le câble de source d'entrée du signal de la TV à la TV via un enregistreur de DVD ou un magnétoscope. Pour en savoir plus sur l'enregistrement, reportez-vous au manuel fourni avec le périphérique connecté.
- Veuillez consulter le manuel de l'équipement externe contenant les instructions d'utilisation.
- Si vous connectez une console de jeu à la TV, utilisez le câble fourni avec la console de jeu.
- En mode PC, un bruit peut être associé à la résolution, au modèle vertical, au contraste ou à la luminosité. En présence de bruit, changez la résolution de la sortie PC, changez le niveau du taux de rafraîchissement ou réglez la luminosité et le contraste dans le menu IMAGE jusqu'à ce que l'image soit nette.
- En mode PC, certains réglages de la résolution peuvent ne pas fonctionner correctement en fonction de la carte graphique utilisée.
- Seuls les périphériques de stockage USB sont reconnus.

Connexion antenne

Connectez la TV à une prise d'antenne murale avec un câble RF (75 Ω).

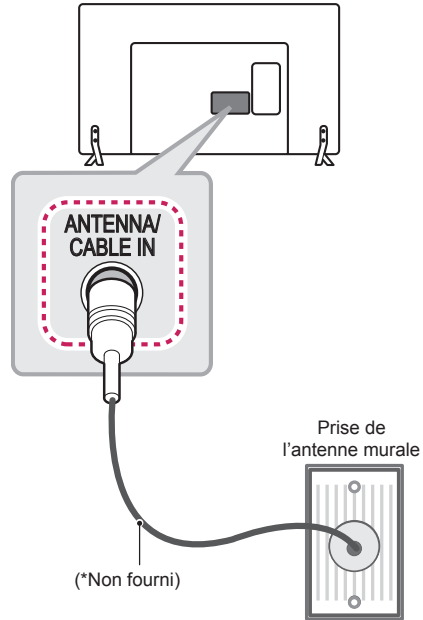

REMARQUE

- Utilisez un séparateur de signaux pour utiliser plus de deux téléviseurs.
- Si la qualité d'image est mauvaise, installez correctement un amplificateur de signaux pour l'améliorer.
- Si vous utilisez une antenne et que la qualité d'image est mauvaise, essayez de réaligner l'antenne dans la bonne direction.
- Le câble et le convertisseur d'antenne ne sont pas fournis.
- Technologies audio TNT prises en charge : MPEG, Dolby Digital, Dolby Digital Plus, HE-AAC

Adaptateur de connexion

(Uniquement 22/28LY75**)

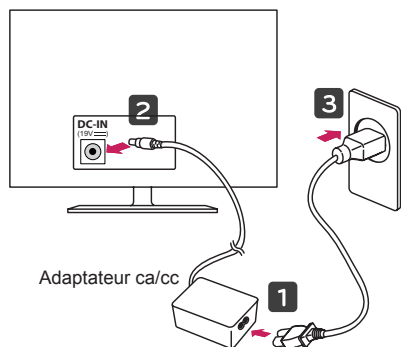

OU

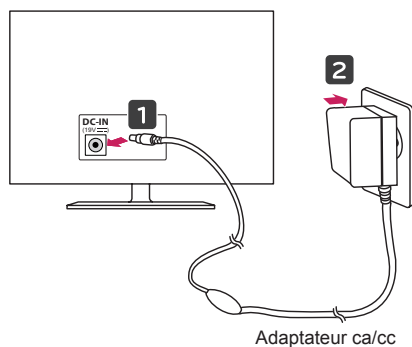

ATTENTION

- Assurez-vous de connecter le téléviseur à l'adaptateur CC avant de brancher la prise d'alimentation du téléviseur sur la prise murale.

Connexion antenne parabolique orientable

(Uniquement les modèles satellite)

Connectez la TV à une parabole satellite ou à une prise satellite à l'aide d'un câble satellite RF (75 Ω).

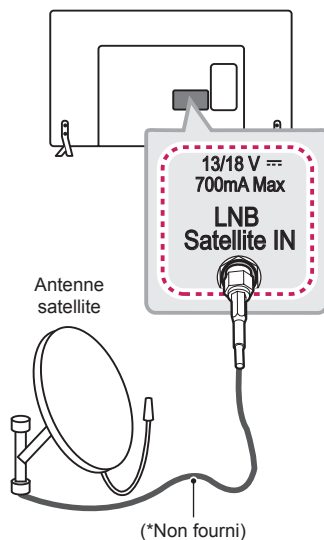

Connexion Horloge LED

(Uniquement 32/42LW75**, LY75**, LY76**)

Ce téléviseur peut être connecté à une horloge LED via le port **CLOCK** (HORLOGE).

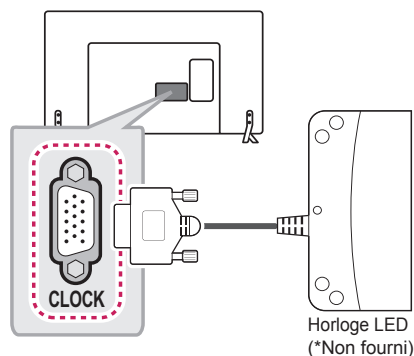

Connexion HDMI

Permet de transmettre les signaux vidéo et audio numériques d'un périphérique externe vers la TV. Connectez le périphérique externe et la TV avec le câble HDMI comme indiqué sur l'illustration suivante. Choisissez un port d'entrée HDMI pour établir la connexion. Peu importe le port que vous utilisez.

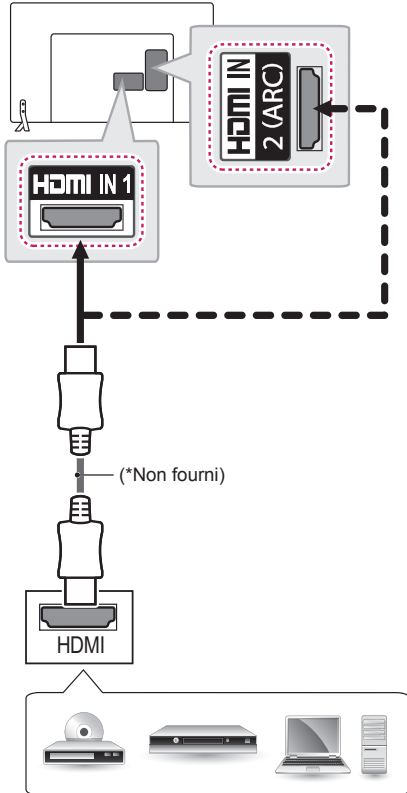

DVD / Blu-Ray / Boîtier câble HD /
Décodeur HD / Ordinateur

ARC (Audio Return Channel)

- Un périphérique audio externe prenant en charge SIMPLINK et ARC doit être connecté à l'aide du port **HDMI IN 1 (ARC)** ou **HDMI IN 2 (ARC)**.
- Si vous reliez un câble HDMI haut débit, le périphérique audio externe qui prend en charge les sorties ARC, prend également en charge la sortie optique SPDIF sans câble audio optique supplémentaire, ainsi que la fonction SIMPLINK.



REMARQUE

- Pour obtenir une meilleure qualité d'image, il est recommandé d'utiliser la TV avec une connexion HDMI.
- Utilisez le tout nouveau câble haut débit HDMI™ avec la fonction CEC (contrôles électroniques client).
- Les câbles HDMI™ haut débit sont testés pour transporter un signal HD de 1080p ou supérieur.
- Formats audio HDMI pris en charge :
Dolby Digital (32 KHz, 44.1 KHz, 48 KHz),
PCM (32 KHz, 44.1 KHz, 48 KHz, 96 KHz, 192 KHz),
DTS charge. (44.1 KHz, 48KHz - Uniquement LY76**),
DTS non pris en charge. (Uniquement LW75**, LY75**)

Connexion MHL

(Uniquement LY76**)

Mobile High-definition Link (MHL) est une interface qui permet de transmettre des signaux audiovisuels numériques depuis des téléphones portables vers des téléviseurs.

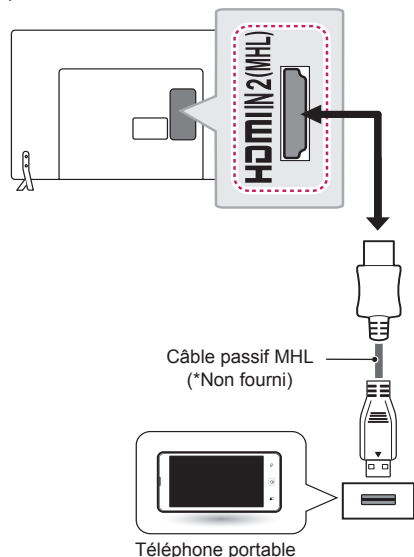

REMARQUE

- Connectez le téléphone portable au port **HDMI IN 2 (MHL)** pour afficher l'écran du téléphone sur le téléviseur.
- Le câble passif MHL sert à connecter la TV à un téléphone portable.
- Cette fonctionnalité est uniquement disponible sur les téléphones prenant en charge la connexion MHL.
- Certaines applications peuvent être utilisées depuis la télécommande.
- Vous pouvez utiliser la télécommande Magic sur certains téléphones portables prenant en charge la connexion MHL.
- Retirez le câble passif MHL du téléviseur uniquement si :
 - » la fonction MHL est désactivée
 - » votre périphérique mobile est complètement chargé et/ou en mode veille

Réglage de la sortie haut-parleur

Branchez le haut-parleur externe à la prise Notification SPEAKER OUT du poste de télévision.

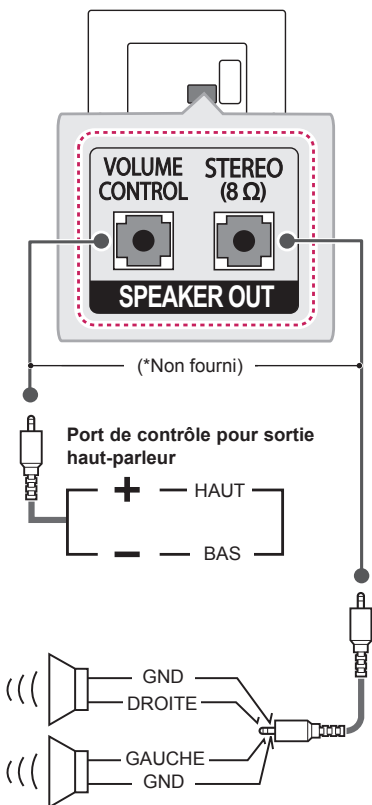

Bouton de commande du volume

* Carac téristiques du câble.

	<p>Chaque broche Haut/ Bas opère en 3,3 V avec les broches GPIO du CPU.</p> <p>La CPU détecte une transition de 3.3 V jusqu'au niveau GND pour le contrôle du volume.</p>
--	---

Configuration du Réseau

Connexion à un réseau filaire

Ce téléviseur peut être un serveur Pro:Centric via le port **LAN**. Une fois la connexion physique établie, vous devez configurer le téléviseur pour les communications en réseau.

Connectez le port **LAN** du modem ou du routeur depuis le serveur Pro:Centric au port LAN du téléviseur.



ATTENTION

- Ne branchez pas un câble de téléphone modulaire au port **LAN**.
- Sachant qu'il existe différentes méthodes de connexion, respectez les indications de votre opérateur de télécommunications ou de votre fournisseur d'accès Internet.

(Uniquement 22/28LW75**)

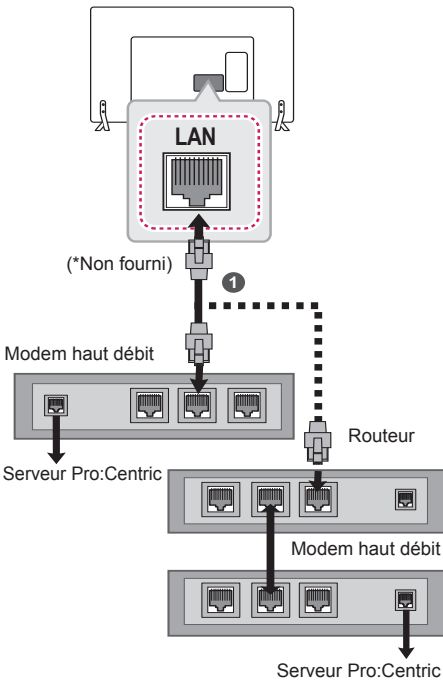

- 1 Connectez le port LAN du modem ou du routeur au port LAN du téléviseur.

(Uniquement 32/42LW75**, LY75**, LY76**)

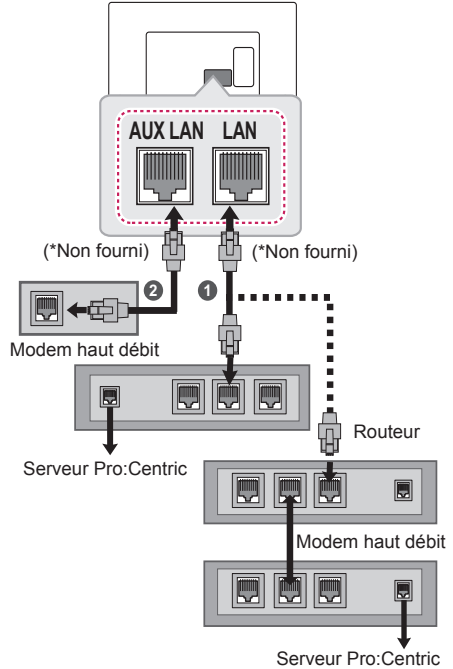

- 1 Connectez le port LAN du modem ou du routeur au port LAN du téléviseur.
- 2 Connectez le port LAN du PC au port AUX LAN du téléviseur.

Connexion audio

Vous pouvez utiliser un système audio externe en option à la place d'un haut-parleur intégré.

Connexion audio optique numérique

Permet de transmettre un signal audio numérique de la TV au périphérique externe. Connectez le périphérique externe et la TV avec le câble audio optique comme indiqué sur l'illustration suivante.

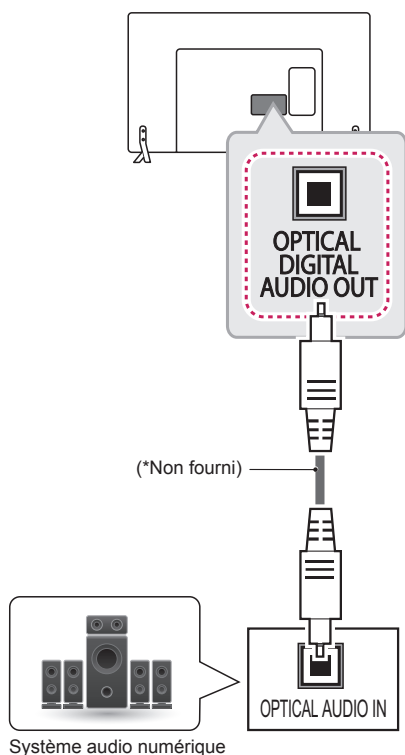

REMARQUE

- Ne regardez pas dans le port de sortie optique. Le rayon laser risquerait de vous abîmer la vue.
- La fonction Audio avec ACP (protection copie audio) peut bloquer la sortie audio numérique.

Connexion d'un module CI

Permet de voir des services cryptés (payants) en mode télévision numérique. Cette fonction n'est pas disponible dans tous les pays.

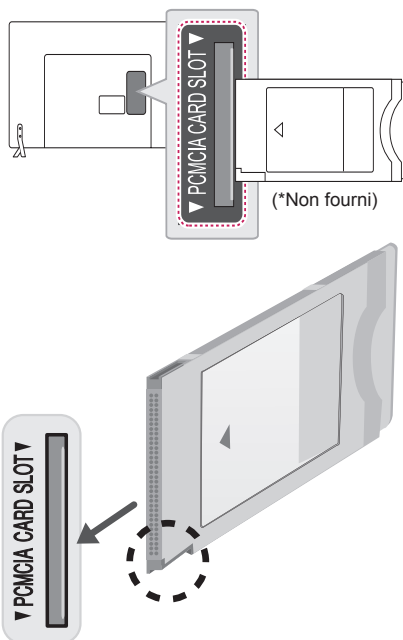

REMARQUE

- Vérifiez que le module CI est inséré dans le bon sens dans le lecteur de carte PCMCIA. Si le module n'est pas inséré correctement, vous risquez d'endommager le téléviseur et le lecteur de carte PCMCIA.

Connexion casque

Transmet le signal du casque du téléviseur vers un appareil externe. Raccordez l'appareil externe et le téléviseur avec le casque comme illustré ci-dessous.

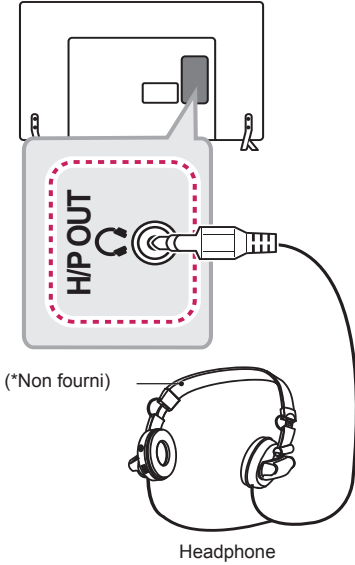

! REMARQUE

- Lorsque vous branchez un casque, les options du menu AUDIO sont désactivées.
- Lorsque vous changez de **mode AV** alors qu'un casque est raccordé, ce changement s'applique à la vidéo mais pas au son.
- La sortie audio numérique optique n'est pas disponible lorsque vous raccordez un casque.
- Impédance du casque : 16 Ω
- Puissance de sortie maximale du casque : 9 mW à 15 mW
- Taille du connecteur femelle de l'écouteur : 0,35 cm

Connexion au réseau USB

Connectez un périphérique de stockage USB comme une clé USB, un disque dur externe ou une carte mémoire USB à la TV et accédez au menu SmartShare pour utiliser divers fichiers multimédia.

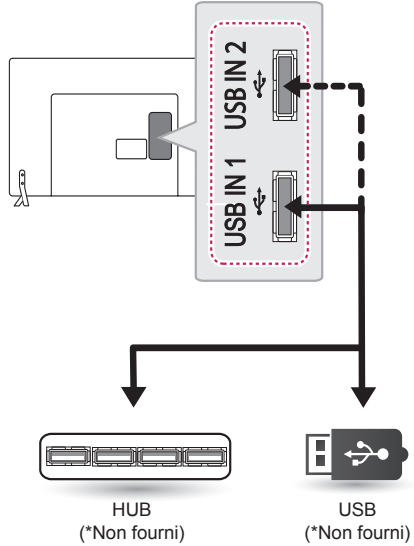

! REMARQUE

- Certains ports USB peuvent ne pas fonctionner. Si un appareil USB branché sur un port USB n'est pas détecté alors connectez-le directement au téléviseur.

Connexion péritel

Transmet les signaux audio et vidéo d'un appareil externe au téléviseur. Raccordez l'appareil externe et le téléviseur à l'aide d'un câble péritel comme illustré ci-dessous.

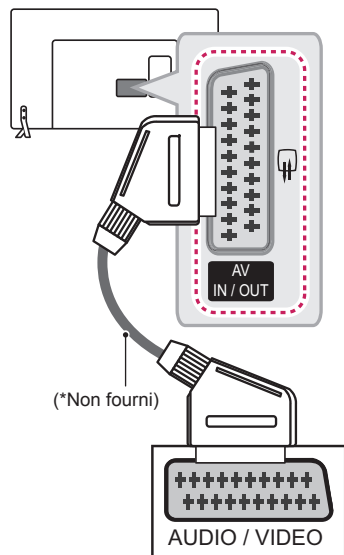

Type de sortie	AV (Sortie Out ¹)
Mode d'entrée actuel	
TV numérique	TV numérique
TV analogique, AV	TV analogique
HDMI	

- 1 Sortie TV : sortie de signaux en mode TV analogique ou en mode TV numérique.



REMARQUE

- Tous les câbles Euro scart utilisés doivent être des câbles de signal blindés.

TÉLÉCOMMANDE

Les descriptions contenues dans ce manuel font référence aux touches de la télécommande. Veuillez lire attentivement ce manuel et utiliser correctement la TV. Pour changer les piles, ouvrez le couvercle et remplacez-les (modèle : 1,5 V AAA). Faites correspondre les pôles (+) et (-) avec les signes sur l'étiquette placée à l'intérieur du compartiment, puis refermez le couvercle. Pour retirer les piles, faites l'inverse de la procédure d'installation. Les piles et batteries internes au produit ou raccordées à celui-ci ne doivent pas être exposées à une chaleur excessive telle que celle du soleil, d'un feu ou d'une origine similaire.

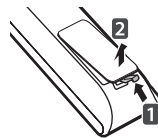

ATTENTION

- N'associez pas des piles neuves avec des piles anciennes, car cela pourrait endommager la télécommande.

Veuillez à orienter la télécommande vers le capteur situé sur la TV.
(Uniquement LW75**, LY75**)

	<p>⏻ (MARCHE-ARRÊT) Permet d'allumer ou d'éteindre le téléviseur.</p> <p>⚡ ENERGY SAVING Permet de régler la luminosité de l'écran pour réduire la consommation électrique.</p> <p>AV MODE Sélectionne un mode AV.</p> <p>➔ INPUT Permet de changer la source d'entrée.</p> <p>📺/📻 TV/RAD Sélectionne le programme Radio, TV et TNT.</p>
	<p>Touches numériques Permettent de saisir des chiffres.</p> <p>LIST Permet d'accéder à la liste des programmes.</p> <p>Q.VIEW Revient au programme précédemment visionné.</p>
	<p>+ / - Permet de régler le niveau du volume.</p> <p>FAV Permet d'accéder à votre liste de canaux favoris.</p> <p>RATIO Redimensionne une image.</p> <p>MUTE Permet de mettre le son en sourdine.</p> <p>^ P v Permet de faire défiler les chaînes mémorisées.</p> <p>← PAGE → Passe à l'écran précédent ou suivant.</p>
	<p>GUIDE Présente le guide de programmes.</p> <p>PORTAL Affiche et supprime le menu interactif de l'hôtel.</p> <p>INFO Affiche les informations liées au programme actuel et à l'écran.</p> <p>Touches de navigation (haut/bas/gauche/droite) Permettent de parcourir les menus ou options.</p>
	<p>OK Permet de sélectionner les menus ou options et de confirmer votre entrée.</p> <p>SETTINGS Permet d'accéder aux menus principaux.</p> <p>↶ (RETOUR) Permet de revenir au niveau précédent.</p> <p>EXIT Efface les informations affichées à l'écran et revient à l'affichage TV.</p>
	<p>Touches de couleur Ces touches permettent d'accéder à des fonctions spéciales dans certains menus.</p> <p>(): Rouge, (): Vert, (): Jaune, (): Bleu)</p> <p>1 Touches télétexte Ces touches sont utilisées pour le télétexte.</p> <p>SUBTITLE Rappelle le sous-titrage de votre choix en mode numérique.</p>
	<p>Touches de commande (, , , ,) Contrôle le contenu Premium, SmartShare ou les périphériques SIMPLINK compatibles (USB ou SIMPLINK).</p> <p>SIMPLINK Permet d'accéder à l'ensemble des périphériques AV connectés au TV à l'aide d'un câble HDMI (CEC). Ouvre le menu SIMPLINK.</p> <p>Q.MENU Permet d'accéder au menu rapide.</p> <p>AD En maintenant le bouton AD appuyé, la fonction des descriptions audio s'active.</p> <p>ALARM Permet de régler l'alarme. (Selon le modèle)</p>

(Uniquement LY76**)

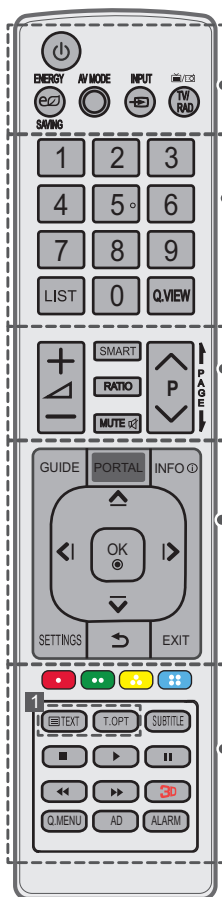

	(MARCHE-ARRÊT) Permet d'allumer ou d'éteindre le téléviseur.
	ENERGY SAVING Permet de régler la luminosité de l'écran pour réduire la consommation électrique.
	AV MODE Sélectionne un mode AV.
	INPUT Permet de changer la source d'entrée.
	TV/RAD Sélectionne le programme Radio, TV et TNT.
Touches numériques Permettent de saisir des chiffres.	
	LIST Permet d'accéder à la liste des programmes.
	Q.VIEW Revient au programme précédemment visionné.
	Permet de régler le niveau du volume.
	SMART Permet d'accéder aux menus Home (Accueil Smart).
	RATIO Redimensionne une image.
	MUTE Permet de mettre le son en sourdine.
	Permet de faire défiler les chaînes mémorisées.
	PAGE Passe à l'écran précédent ou suivant.
	GUIDE Présente le guide de programmes.
	PORTAL Affiche et supprime le menu interactif de l'hôtel.
	INFO Affiche les informations liées au programme actuel et à l'écran.
Touches de navigation (haut/bas/gauche/droite) Permettent de parcourir les menus ou options.	
	OK Permet de sélectionner les menus ou options et de confirmer votre entrée.
	SETTINGS Permet d'accéder aux menus principaux.
	(RETOUR) Permet de revenir au niveau précédent.
	EXIT Efface les informations affichées à l'écran et revient à l'affichage TV.
Touches de couleur Ces touches permettent d'accéder à des fonctions spéciales dans certains menus. (●): Rouge, (●●): Vert, (●●): Jaune, (●●): Bleu	
	Touches télétexte Ces touches sont utilisées pour le télétexte.
	SUBTITLE Rappelle le sous-titrage de votre choix en mode numérique.
Touches de commande (■, ►, , ◀, ▶) Contrôle le contenu Premium, SmartShare ou les périphériques SIMPLINK compatibles (USB ou SIMPLINK).	
	3D Pour la lecture des vidéos en 3D. (Selon le modèle)
	Q.MENU Permet d'accéder au menu rapide.

MAINTENANCE

Nettoyage de votre TV

Nettoyez régulièrement votre TV pour conserver des performances optimales et pour allonger la durée de vie du produit.



ATTENTION

- Avant toute chose, veillez à couper l'alimentation et à débrancher le cordon d'alimentation et tous les autres câbles.
- Lorsque vous prévoyez de ne pas utiliser le téléviseur pendant une longue période, débranchez le cordon d'alimentation de la prise murale afin d'éviter tout endommagement dû à une étincelle ou une surtension.

Écran, cadre, boîtier et support

- Pour éliminer la poussière ou une saleté légère, essuyez la surface avec un chiffon doux, propre et sec.
- Pour retirer des taches importantes, essuyez la surface avec un chiffon doux humecté d'eau propre ou d'un détergent doux dilué. Essuyez ensuite immédiatement avec un chiffon sec.



ATTENTION

- Évitez toujours de toucher l'écran, car vous risqueriez de l'endommager.
- Ne poussez pas, ne frottez pas ou ne cognez pas la surface de l'écran avec l'ongle ou un objet contondant, car cela pourrait causer des rayures et des déformations de l'image.
- N'utilisez pas de produits chimiques car cela pourrait endommager le produit.
- Ne pulvérisez pas de liquide sur la surface. Si de l'eau pénètre dans la TV, cela peut provoquer un incendie, une électrocution ou un dysfonctionnement.

Cordon d'alimentation

Retirez régulièrement la poussière ou les saletés accumulées sur le cordon d'alimentation.

DÉPANNAGE

La version logicielle peut être mise à jour afin d'optimiser les performances. Le client doit s'assurer de la compatibilité de son l'équipement avec le logiciel LGE. Si besoin, contactez LGE et chargez une version logicielle révisée selon les instructions fournies par LGE.

Problème	Solution
Impossible de commander la TV avec la télécommande.	<ul style="list-style-type: none"> • Vérifiez le capteur de la télécommande sur la TV et essayez de nouveau. • Vérifiez qu'aucun obstacle n'est placé entre la TV et la télécommande. • Vérifiez si les piles fonctionnent et si elles sont correctement installées (⊕ sur ⊕, ⊖ sur ⊖).
Aucune image n'est affichée et aucun son n'est émis.	<ul style="list-style-type: none"> • Vérifiez si l'appareil est allumé. • Vérifiez si le cordon d'alimentation est raccordé à la prise murale. • Vérifiez la prise en branchant d'autres appareils.
La TV s'éteint de manière soudaine.	<ul style="list-style-type: none"> • Vérifiez les paramètres de contrôle de l'alimentation. Il peut y avoir une coupure de courant. • Vérifiez si l'option Veille automatique (selon le modèle) / Minuterie d'arrêt / Heure d'arrêt est activée dans les paramètres HEURE.
Une fois que vous êtes connecté au PC (HDMI), le message « Aucun signal » ou « Format invalide » s'affiche.	<ul style="list-style-type: none"> • Allumez/éteignez le téléviseur à l'aide de la télécommande. • Reconnectez le câble HDMI. • Redémarrez le PC une fois le téléviseur allumé.

SPÉCIFICATIONS

Les spécifications du produit indiquées ci-dessus peuvent être modifiées sans préavis à des fins d'amélioration des fonctions du produit.

MODÈLES		22LW75**	28LW75**	
		22LW750H-ZA	28LW750H-ZA	
Dimensions (L x H x P)	Avec pied (mm)	506 x 354 x 140,6	638 x 430 x 175	
	Sans pied (mm)	506 x 311,7 x 55,8	638 x 389 x 56,8	
Poids	Avec pied (kg)	3,2	4,6	
	Sans pied (kg)	3,0	4,3	
Consommation d'énergie		42 W	55 W	
Alimentation		19 V --- 2,0 A	19 V --- 2,7 A	
Adaptateur ca/cc		Les informations sur le fabricant : Lien Chang Le modèle : LCAP35 Les informations sur le fabricant : APD Le modèle : DA-48F19	Les informations sur le fabricant : Lien Chang Le modèle : LCAP39 Les informations sur le fabricant : APD Le modèle : DA-65G19	
		Entrée : AC 100-240 V~ 50/60 Hz Sortie : 19 V --- 2,53 A	Entrée : AC 100-240 V~ 50/60 Hz Sortie : 19 V --- 3,42 A	
MODÈLES		32LW75**	42LW75**	32LY750*
		32LW750H-ZA	42LW750H-ZA	32LY750H-ZA
Dimensions (L x H x P)	Avec pied (mm)	732 x 481 x 207	961 x 612 x 218	732 x 481 x 207
	Sans pied (mm)	732 x 437 x 55,5	961 x 567 x 55,5	732 x 437 x 55,5
Poids	Avec pied (kg)	6,2	9,5	6,2
	Sans pied (kg)	6,0	9,2	6,0
Alimentation		AC 100-240 V~ 50 / 60 Hz		
Consommation d'énergie		75 W	110 W	75 W
MODÈLES		39LY750*	42LY750*	47LY750*
		39LY750H-ZA	42LY750H-ZA	47LY750H-ZA
Dimensions (L x H x P)	Avec pied (mm)	885 x 567 x 218	961 x 612 x 218	1073 x 676 x 247
	Sans pied (mm)	885 x 524 x 55,5	961 x 567 x 55,5	1073 x 629 x 55,8
Poids	Avec pied (kg)	8,3	9,5	12,7
	Sans pied (kg)	8	9,2	12,3
Alimentation		AC 100-240 V~ 50 / 60 Hz		
Consommation d'énergie		100 W	110 W	120 W

MODÈLES		55LY750*	32LY751*	39LY751*
		55LY750H-ZA	32LY751H-ZA	39LY751H-ZA
Dimensions (L x H x P)	Avec pied (mm)	1243 x 772 x 247	732 x 482 x 282	885 x 572 x 282
	Sans pied (mm)	1243 x 725 x 56,8	732 x 437 x 55,5	885 x 524 x 55,5
Poids	Avec pied (kg)	17,7	8,9	10,9
	Sans pied (kg)	17,3	6,0	8
Alimentation		AC 100-240 V~ 50 / 60 Hz		
Consommation d'énergie		140 W	75 W	100 W
MODÈLES		42LY751*	47LY751*	55LY751*
		42LY751H-ZA	47LY751H-ZA	55LY751H-ZA
Dimensions (L x H x P)	Avec pied (mm)	961 x 617 x 325	1073 x 680 x 325	1243 x 771 x 325
	Sans pied (mm)	961 x 567 x 55,5	1073 x 629 x 55,8	1243 x 725 x 56,8
Poids	Avec pied (kg)	12,6	15,7	20,7
	Sans pied (kg)	9,2	12,3	17,3
Alimentation		AC 100-240 V~ 50 / 60 Hz		
Consommation d'énergie		110 W	120 W	140 W
MODÈLES		32LY76**	39LY76**	42LY76**
		32LY760H-ZA	39LY760H-ZA	42LY760H-ZA
Dimensions (L x H x P)	Avec pied (mm)	732 x 481 x 207	885 x 567 x 218	961 x 612 x 218
	Sans pied (mm)	732 x 437 x 55,5	885 x 524 x 55,5	961 x 567 x 55,5
Poids	Avec pied (kg)	6,2	8,3	9,5
	Sans pied (kg)	6,0	8	9,2
Alimentation		AC 100-240 V~ 50 / 60 Hz		
Consommation d'énergie		75 W	100 W	110 W
MODÈLES		47LY76**	55LY76**	
		47LY760H-ZA	55LY760H-ZA	
Dimensions (L x H x P)	Avec pied (mm)	1073 x 676 x 247	1243 x 772 x 247	
	Sans pied (mm)	1073 x 629 x 55,8	1243 x 725 x 56,8	
Poids	Avec pied (kg)	12,7	17,7	
	Sans pied (kg)	12,3	17,3	
Alimentation		AC 100-240 V~ 50 / 60 Hz		
Consommation d'énergie		120 W	140 W	

Taille du module CI (L x H x P)		100,0 mm x 55,0 mm x 5,0 mm
Conditions de l'environnement	Température de fonctionnement	0 °C à 40 °C
	Humidité de fonctionnement	Inférieure 80 %
	Température de stockage	-20 °C à 60 °C
	Humidité de stockage	Inférieure 85 %

	TV numérique par satellite ¹	Téléviseur numérique	Téléviseur analogique
Système de télévision	DVB-T/T2 DVB-C DVB-S/S2	DVB-T DVB-C	PAL/SECAM B/G/D/K, PAL I/I', SECAM L/L'
Couverture des chaînes	VHF, UHF C-Band, Ku-Band	VHF, UHF	VHF: E2 à E12, UHF: E21 à E69, CATV: S1 à S20, HYPER: S21 à S47
Nombre maximal de chaînes pouvant être mémorisées	DVB-S/S2 : 6 000 DVB-T/T2/C & Téléviseur analogique : 1 500		
Impédance de l'antenne externe	75 Ω		

1 Satellite et DVB-T2 prend en charge les modèles.

(Uniquement LW75**, LY75**)

Spécifications du module LAN sans fil (TWFM-B006D)	
Norme	IEEE802.11a/b/g/n
Plage de fréquence	2 400 à 2 483,5 MHz 5 150 à 5 250 MHz 5 725 à 5 850 MHz (Hors Europe)
Puissance en sortie (max.)	802.11a: 11 dBm 802.11b: 14 dBm 802.11g: 10,5 dBm 802.11n - 2,4GHz: 11 dBm 802.11n - 5GHz: 12,5 dBm
<ul style="list-style-type: none"> • Comme le canal de bande utilisé varie d'un pays à l'autre, l'utilisateur ne peut pas modifier ou régler la fréquence de fonctionnement. Ce produit est réglé conformément au tableau de fréquences régionales. • Pour l'installation et l'utilisation du périphérique, vous devez respecter une distance de 20cm entre celui-ci et l'utilisateur. Le tout dans l'intérêt et le respect de l'utilisateur et de son environnement. 	

(Uniquement LY76**)

Spécifications du Module sans fil(LGSBW41)			
Sans fil LAN		Bluetooth	
Norme	IEEE 802.11a/b/g/n	Norme	Version Bluetooth 3,0
Plage de fréquence	2 400 à 2 483,5 MHz 5 150 à 5 250 MHz 5 725 à 5 850 MHz (Hors Europe)	Plage de fréquence	2 400 ~ 2 483,5 MHz
Puissance en sortie (max.)	802.11a: 13 dBm 802.11b: 15 dBm 802.11g: 14 dBm 802.11n - 2,4GHz: 16 dBm 802.11n - 5GHz: 16 dBm	Puissance en sortie (max.)	10 dBm ou moins
<ul style="list-style-type: none"> • Comme le canal de bande utilisé varie d'un pays à l'autre, l'utilisateur ne peut pas modifier ou régler la fréquence de fonctionnement. Ce produit est réglé conformément au tableau de fréquences régionales. • Pour l'installation et l'utilisation du périphérique, vous devez respecter une distance de 20cm entre celui-ci et l'utilisateur. Le tout dans l'intérêt et le respect de l'utilisateur et de son environnement. 			

Modes HDMI-DTV pris en charge









Résolution	Fréquence horizontale (kHz)	Fréquence verticale (Hz)
720 x 480	31,469 31,5	59,94 60
720 x 576	31,25 15,625	50 50
1280 x 720	37,500 44,96 45	50 59,94 60
1920 x 1080	33,72 33,75 28,125 26,97 27 28,125 33,716 33,75 56,250 67,43 67,5	59,94 60 50,00 23,97 24 25 29,976 30,00 50 59,94 60

Modes HDMI-PC pris en charge

Résolution	Fréquence horizontale (kHz)	Fréquence verticale (Hz)
640 x 350	31,468	70,09
720 x 400	31,469	70,08
640 x 480	31,469	59,94
800 x 600	37,879	60,31
1024 x 768	48,363	60,00
1152 x 864	54,348	60,053
1280 x 1024	63,981	60,020
1360 x 768	47,712	60,015
1920 x 1080	67,5	60,00

CODES INFRAROUGE

- Cette option n'est pas disponible sur tous les modèles.

Code (Hexa)	Fonction	Remarques	Code (Hexa)	Fonction	Remarques
08	 (MARCHE-ARRÊT)	Touche de la télécommande (marche/arrêt)	44	OK	Touche de la télécommande
95	ENERGY SAVING	Touche de la télécommande	43	SETTINGS	Touche de la télécommande
30	AV MODE	Touche de la télécommande	28		Touche de la télécommande
0B	INPUT	Touche de la télécommande	5B	EXIT	Touche de la télécommande
F0	TV/RAD	Touche de la télécommande	72	ROUGE	Touche de la télécommande
10-19	Touches numérotées 0 à 9	Touche de la télécommande	71	VERT	Touche de la télécommande
53	LIST	Touche de la télécommande	63	JAUNE	Touche de la télécommande
1A	Q.VIEW	Touche de la télécommande	61	BLEU	Touche de la télécommande
02	 +	Touche de la télécommande	20	TEXT	Touche de la télécommande
03	 -	Touche de la télécommande	21	T.OPT (T.Option)	Touche de la télécommande
1E	FAV	Touche de la télécommande	39	SUBTITLE	Touche de la télécommande
79	RATIO	Touche de la télécommande	B1		Touche de la télécommande
09	MUTE	Touche de la télécommande	B0		Touche de la télécommande
00	P ^ / PAGE ^	Touche de la télécommande	BA		Touche de la télécommande
01	P v / PAGE v	Touche de la télécommande	8E		Touche de la télécommande
AB	GUIDE	Touche de la télécommande	8F		Touche de la télécommande
0C	PORTAL	Touche de la télécommande	7E	SIMPLINK	Touche de la télécommande
AA	INFO	Touche de la télécommande	45	Q.MENU	Touche de la télécommande
40	^	Touche de la télécommande	91	AD	Touche de la télécommande
41	v	Touche de la télécommande	E8	ALARM	Touche de la télécommande
07	<	Touche de la télécommande	7C	SMART	Touche de la télécommande
06	>	Touche de la télécommande	DC	3D	Touche de la télécommande

PARAMÉTRAGE D'UN APPAREIL DE COMMANDE EXTERNE

Configuration RS-232C

Raccordez la prise d'entrée RS-232C (port série) à un appareil de commande externe (tel qu'un ordinateur ou un système de commande audiovisuel) pour commander les fonctions du téléviseur sur cet appareil.

Raccordez le port série de l'appareil de commande à la prise RS-232C sur le panneau arrière du téléviseur.

* Remarque : les câbles de connexion RS-232C ne sont pas fournis avec le produit.

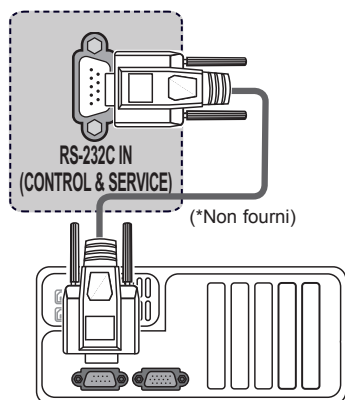

Type de connecteur : D-Sub 9 broches mâle

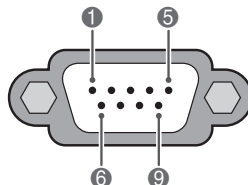

N°	Nom de broche
1	3,5 V
2	RXD (Réception données)
3	TXD (Transmission données)
4	IR OUT sur le téléviseur
5	GND
6	Pas de connexion
7	<ul style="list-style-type: none"> Pas de connexion (Uniquement 22/28LW75**) Pas de connexion (5 V disponible sur certains modèles - Uniquement 32/42LW75**, LY75**, LY76**)
8	Pas de connexion
9	<ul style="list-style-type: none"> Pas de connexion (Uniquement 22/28LW75**) Pas de connexion (12 V disponible sur certains modèles - Uniquement 32/42LW75**, LY75**, LY76**)

Configurations RS-232C

Configurations à 7 fils (câble RS-232C standard)

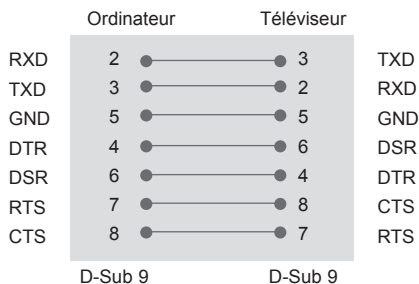

Configurations à 3 fils (non standard)

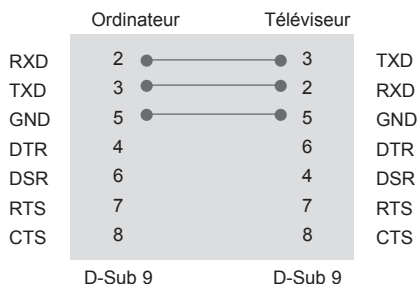

Réglage ID

Numéro ID. « Mappage de données réelles »

- 1 Appuyez sur **SETTINGS** ou **HOME** pour accéder aux menus principaux.
- 2 Appuyez sur les touches de navigation pour accéder à **L'OPTION**, puis sur **OK**.
- 3 Appuyez sur les touches de navigation pour accéder à l'option **DÉFINIR ID**, puis sur **OK**.
- 4 Faites défiler vers la gauche ou vers la droite pour sélectionner un numéro ID, puis sélectionnez **Fermer**. La plage d'ajustement est de 1 à 99.
- 5 Après avoir terminé, appuyez sur **EXIT**.

Paramètres de communication

- Débit : 9600 bits/s (UART)
- Longueur des données : 8 bits
- Parité : Aucune
- Bit d'arrêt : 1 bit
- Code de communication : Code ASCII
- Utilisez un câble croisé (inversé).

Liste de référence des commandes

(Selon le modèle)

	COM-MANDE 1	COM-MANDE 2	DONNÉES (hexadécimales)		COM-MANDE 1	COM-MANDE 2	DONNÉES (hexadécimales)
01. Marche/arrêt	k	a	00 à 01	12. Mode blocage de la télécommande	k	m	00 à 01
02. Format de l'image	k	c	(Voir.p.43)	13. Balance	k	t	00 à 64
03. Écran noir	k	d	(Voir.p.43)	14. T° couleur	x	u	00 à 64
04. Sourdine	k	e	00 à 01	15. Économie d'énergie	j	q	00 à 05
05. Contrôle du volume	k	f	00 à 64	16. Config. auto	j	u	01
06. Contraste	k	g	00 à 64	17. Égaliser	j	v	(Voir.p. 45)
07. Luminosité	k	h	00 à 64	18. Ajustement	m	a	(Voir.p. 45)
08. Couleur	k	i	00 à 64	19. Ajout/saut de chaîne	m	b	00 à 01
09. Teinte	k	j	00 à 64	20. Touches	m	c	(Voir.p. 46)
10. Netteté	k	k	00 à 32	21. Rétroéclairage	m	g	00 à 64
11. Affichage à l'écran	k	l	00 à 01	22. Sélection de l'entrée	x	b	(Voir.p. 46)



Remarque

- Pendant les opérations USB telles que DivX ou EMF, toutes les commandes hormis Alimentation (ka) ou Touches (mc) ne sont pas exécutées et traitées comme NG.

Protocole de transmission/réception

Transmission

[Commande1][Commande2][][Set ID][][Données][Cr]

- [Commande 1] : première commande permettant de contrôler le téléviseur (j, k, m ou x).
 [Commande 2] : seconde commande permettant de contrôler le téléviseur.
 [Set ID] : vous pouvez changer l'identifiant et choisir le numéro de moniteur de votre choix dans le menu des options. La valeur d'ajustement est comprise entre 1 et 99. Si vous choisissez "0", vous commanderez tous les appareils raccordés. L'identifiant du téléviseur est indiqué en décimal (1 à 99) dans le menu et en hexadécimal (0x0 à 0x63) dans le protocole de transmission/réception.
 [Données] : transmet les données de la commande. Les données "FF" sont transmises pour lire l'état de la commande.
 [Cr] : retour à la ligne.
 ASCII code '0x0D'
 [] : ASCII code 'espace (0x20)'

Notification de réussite

[Commande2] [][Set ID] [][OK] [Données] [x]

- * Le téléviseur transmet cette notification dans ce format lorsqu'il reçoit des données normales. Si les données sont en mode lecture, il indique leur état actuel. Si ces données sont en mode écriture, il renvoie les données de l'ordinateur.

Notification d'erreur

[Commande2] [][Set ID] [][NG] [Données] [x]

- * Le téléviseur transmet cette notification dans ce format lorsqu'il reçoit des données anormales.

Données 00 : code illégal

01. Marche/arrêt (commande : k a)

- Pour allumer ou éteindre le téléviseur.

Transmission [k][a][][Set ID][][Données][Cr]

Données 00 : arrêt 01 : Mise sous tension

Notification [a][][Set ID][][OK/NG][Data][x]

- Pour afficher l'état de marche ou d'arrêt.

Transmission [k][a][][Set ID][][FF][Cr]

Notification [a][][Set ID][][OK/NG][Données][x]

- * De même, si d'autres fonctions transmettent des données "0xFF" sur ce format, la notification présente l'état de chaque fonction.
- * OK Ack., Error Ack. * Notification OK, Erreur notification ou un autre message peut s'afficher à l'écran lorsque vous allumez le téléviseur.

02. Format de l'image (commande : k c)

(Taille de l'image principale)

- Pour ajuster le format d'écran. (Format de l'image principale) Vous pouvez également régler le format d'écran à l'aide de l'option Format de l'image dans le menu Q.MENU ou IMAGE. ou PICTURE menu.

Transmission [k][c][][Set ID][][Données][Cr]

Données 01 : Écran normal 07 : 14:9
 (4:3) 09 : Signal original
 02 : Écran large 0B : Écran large
 (16:9) 10 à 1F : Zoom
 04 : Zoom cinéma 1 à 16
 06 : Original

Notification [c][][Set ID][][OK/NG][Données][x]

- * L'entrée PC vous permet de sélectionner le format d'image 16:9 ou 4:3.
- * En mode DTV/HDMI (1080i 50 Hz/60 Hz, 720p 50 Hz/60 Hz, 1080p 24 Hz/30 Hz/50 Hz/60 Hz) et Composant (720p, 1080i, 1080p 50 Hz/60 Hz), le Signal original est disponible.
- * Le mode Écran large est pris en charge uniquement pour les raccordements numérique, analogique et AV.

03. Écran noir (commande : k d)

- Pour activer ou désactiver la fonction d'écran noir.

Transmission [k][d][][Set ID][][Données][Cr]

Données 00 : Écran noir désactivé (image à l'écran)
 Vidéo activée
 01 : Écran noir activé (pas d'image à l'écran)
 10 : Vidéo désactivée

Notification [d][][Set ID][][OK/NG][Données][x]

- * Lorsque la vidéo est désactivée, le téléviseur affichera le menu à l'écran. Si l'écran noir est activé, le téléviseur n'affichera pas le menu à l'écran.

04. Sourdine (commande : k e)

- Pour activer ou désactiver la sourdine. Vous pouvez également régler la sourdine à l'aide de la touche MUTE de la télécommande.

Transmission [k][e][][Set ID][][Données][Cr]

Données 00 : Sourdine activée (pas de volume)
 01 : Sourdine désactivée (volume actif)

Notification [e][][Set ID][][OK/NG][Données][x]

05. Contrôle du volume (commande : k f)

- Pour ajuster le volume. Vous pouvez également régler le volume à l'aide des touches de contrôle du volume de la télécommande.

Transmission [k][f][][Set ID][][Données][Cr]

Données Min. : 00 à max. : 64

- * Reportez-vous à la rubrique "Mappage réel des données". Voir.p. 46.

Notification [f][][Set ID][][OK/NG][Données][x]

06. Contraste (commande : k g)

- Pour ajuster le contraste de l'écran. Vous pouvez également ajuster le contraste dans le menu IMAGE.

Transmission [k][g][][Set ID][][Données][Cr]

Données Min. : 00 à max. : 64

- * Reportez-vous à la rubrique "Mappage réel des données". Voir.p. 46.

Notification [g][][Set ID][][OK/NG][Données][x]

07. Luminosité (commande : k h)

- Pour ajuster la luminosité de l'écran. Vous pouvez également ajuster la luminosité dans le menu IMAGE.

Transmission [k][h][][Set ID][][Données][Cr]

Données Min. : 00 à max. : 64

- * Reportez-vous à la rubrique "Mappage réel des données". Voir.p. 46.

Notification [h][][Set ID][][OK/NG][Données][x]

08. Couleur (commande : k i)

- Pour ajuster la couleur de l'écran. Vous pouvez également ajuster la couleur dans le menu IMAGE.

Transmission [k][i][][Set ID][][Données][Cr]

Données Min. : 00 à max. : 64

- * Reportez-vous à la rubrique "Mappage réel des données". Voir.p. 46.

Notification [i][][Set ID][][OK/NG][Données][x]

09. Teinte (commande : k j)

- Pour ajuster la teinte de l'écran. Vous pouvez également ajuster la teinte dans le menu IMAGE.

Transmission [k][j][][Set ID][][Données][Cr]

Données Rouge : 00 à Vert : 64

- * Reportez-vous à la rubrique "Mappage réel des données". Voir.p. 46.

Notification [j][][Set ID][][OK/NG][Données][x]

10. Netteté (commande : k k)

- Pour ajuster la netteté de l'écran. Vous pouvez également ajuster la netteté dans le menu IMAGE.

Transmission [k][k][][Set ID][][Données][Cr]

Données Min. : 00 à max. : 32

- * Reportez-vous à la rubrique "Mappage réel des données". Voir.p. 46.

Notification [k][][Set ID][][OK/NG][Données][x]

11. Affichage à l'écran (commande : k l)

- Pour activer ou désactiver l'affichage à l'écran lors de l'utilisation de la télécommande.

Transmission [k][l][][Set ID][][Données][Cr]

Données 00 : Affichage à l'écran désactivé 01 : Affichage à l'écran activé

Notification [l][][Set ID][][OK/NG][Données][x]

12. Mode blocage de la télécommande (commande : k m)

- Pour verrouiller les commandes sur le panneau avant du moniteur et la télécommande.

Transmission [k][m][][Set ID][][Données][Cr]

Données 00 : verrouillage désactivé 01 : verrouillage activé

Notification [m][][Set ID][][OK/NG][Données][x]

- * Utilisez ce mode si vous n'utilisez pas la télécommande. Lorsque l'alimentation est désactivée puis réactivée, le verrouillage des commandes externes est levé.
- * En mode veille, si le verrouillage des touches est activé, le téléviseur ne s'allumera pas en appuyant sur la touche de la télécommande et sur la touche marche/arrêt.

13. Balance (commande : k t)

- Pour ajuster la balance. Vous pouvez également ajuster la balance dans le menu AUDIO.

Transmission [k][t][][Set ID][][Données][Cr]

Données Min. : 00 à max. : 64

- * Reportez-vous à la rubrique "Mappage réel des données". Voir.p. 46.

Notification [t][][Set ID][][OK/NG][Données][x]

14. T° couleur (commande : x u)

- Pour ajuster la température de couleur. Vous pouvez également ajuster la température de couleur dans le menu IMAGE.

Transmission [x][u][][Set ID][][Données][Cr]

Données Min. : 00 à max. : 64

- * Reportez-vous à la rubrique "Mappage réel des données". Voir.p. 46.

Notification [u][][Set ID][][OK/NG][Données][x]

15. Économie d'énergie (commande : j q)

- Pour réduire la consommation d'énergie du téléviseur. Vous pouvez également régler l'économie d'énergie dans le menu IMAGE.

Transmission [j][q][][Set ID][][Données][Cr]

Fonction d'économie d'énergie				Niveau				Description	
7	6	5	4	3	2	1	0		
0	0	0	0	Bas Marche/arrêt	0	0	0	0	Arrêt
0	0	0	0	Bas Marche/arrêt	0	0	0	1	Minimum
0	0	0	0	Bas Marche/arrêt	0	0	1	0	Moyen
0	0	0	0	Bas Marche/arrêt	0	0	1	1	Maximum
0	0	0	0	Bas Marche/arrêt	0	1	0	1	Écran désactivé
0	0	0	0	Bas Marche/arrêt	0	1	0	0	Automatique

- « Auto » est disponible sur les modèles de téléviseur prenant en charge « Intelligent Sensor » (Capteur intelligent).

Notification [q][][Set ID][][OK/NG][Données][x]

16. Config. auto. (commande : j u)
(Uniquement les modèles RGB)

- Pour ajuster la position de l'image et minimiser le tremblement de l'image automatiquement. Cette option ne fonctionne qu'en mode RGB (PC).

Transmission [j][u][][Set ID][][Données][Cr]

Données 01 : Activer

Notification [u][][Set ID][][OK/NG][Données][x]

17. Égaliser (Commande : j v)

- Permet de régler l'égaliseur.

Transmission [j][v][][Set ID][][Données][Cr]

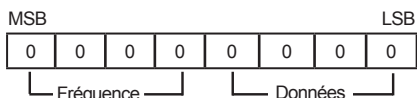

7	6	5	Fréquence	4	3	2	1	0	Étape
0	0	0	1ère bande	0	0	0	0	0	0(decimal)
0	0	1	2ère bande	0	0	0	0	1	1(decimal)
0	1	0	3ème bande
0	1	1	4ème bande	0	0	0	1	1	19(decimal)
1	0	0	5ème bande	0	0	1	0	1	20(decimal)

Notification [v][][Set ID][][OK/NG][Données][x]

18. Ajustement (Commande : m a)

- Sélectionnez la chaîne selon le numéro physique.

Transmission [m][a][][Set ID][][Données 00][][Données 01][][Données 02][Cr]

Données 00 : données de chaînes élevées
Données 01 : données de chaînes basses
ex. N° 47 -> 00 2F (2FH)
N° 394 -> 01 8A (18AH),
TNT N° 0 -> Ignorer

Données 02 : [Antenne]
0x00 : analogique principal
0x10 : TNT principal
0x20 : Radio

[Câble]
0x80 : Analogique principale
0x90 : DTV principale
0xA0 : Radio

[Satellite - Uniquement LY76**]
0x40 : DTV principale
0x50 : Radio principale

Plage des données de chaînes -
Analogique - Min: 00 à Max: 63 (0 to 99)
Numérique - Min: 00 à Max: 3E7 (0 to 999)

Notification [a][][Set ID][][OK/NG][Data][x]

Données Min. : 00 à max. : 7DH

19. Ajout/saut de chaîne (commande : m b)

- Pour définir l'état d'omission de la chaîne en cours.

Transmission [m][b][][Set ID][][Données][Cr]

Données 00 : Saut 01 : Ajouter

Notification [b][][Set ID][][OK/NG][Données][x]

20. Touches (commande : m c)

- Pour envoyer le code des touches de la télécommande infrarouge.

Transmission [m][c][][Set ID][][Données][Cr]

Données Code des touches - Voir.p. 38.

Notification [c][][Set ID][][OK/NG][Données][x]

21. Rétroéclairage (commande : m g)

- Pour contrôler le rétroéclairage.

Transmission [m][g][][Set ID][][Données][Cr]

Données: Données Min. : 00 à max. : 64

Notification [g][][Set ID][][OK/NG][Données][x]

22. Sélection de l'entrée (commande : x b)
(Entrée de l'image principale)

- Pour sélectionner la source en entrée pour l'image principale.

Transmission [x][b][][Set ID][][Data][Cr]

Structure des données

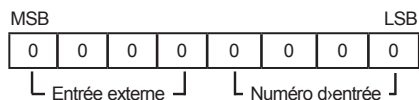

Entrée externe				Données
0	0	0	0	TNT
0	0	0	1	Analogique
0	0	1	0	AV
0	1	0	0	Composant
0	1	1	0	RGB
0	1	1	1	HDMI
1	0	0	0	
1	0	0	1	
1	0	1	0	

Numéro d'entrée				Données
0	0	0	0	Entrée 1
0	0	0	1	Entrée 2
0	0	1	0	Entrée 3
0	0	1	1	Entrée 4

Notification [b][][Set ID][][OK/NG][Data][x]

* Mappage réel des données

00 :	Étape 0
:	
A :	Étape 10 (Set ID 10)
:	
F :	Étape 15 (Set ID 15)
10 :	Étape 16 (Set ID 16)
:	
64 :	Étape 100
:	
6E :	Étape 110
:	
73 :	Étape 115
74 :	Étape 116
:	
CF :	Étape 199
:	
FE :	Étape 254
FF :	Étape 255



Le nom du modèle et le numéro de série de la TV
sont indiqués à l'arrière de la TV
Inscrivez-les ci-dessous pour référence ultérieure.

MODÈLE : _____

NUMÉRO DE SÉRIE : _____