



# KORISNIČKI PRIRUČNIK LED TV\*

\* LG LED TV poseduje LCD ekran sa LED pozadinskim osvetljenjem.

Pažljivo pročitajte ovo uputstvo pre nego što počnete da koristite uređaj i sačuvajte ga za buduću upotrebu.

MT35\*    MT30\*  
MT55\*    MT31\*  
MT75\*

# SADRŽAJ

## 3 LICENCE

---

## 3 NAPOMENA O SOFTVERU SA OTVORENIM KODOM

---

## 4 MONTIRANJE I PRIPREMA

---

- 4 Raspakivanje
- 7 Opcioni dodaci
- 8 Delovi i dugmad
- 10 Podizanje i premeštanje televizora
- 11 Podešavanje televizora
  - Montiranje postolja
- 13 Montiranje na sto
- 14 Montiranje na zid
- 16 Sređivanje kablova

## 16 POVEZIVANJE

---

- 17 Povezivanje antene
- 17 Povezivanje satelitske antene
- 17 Euro Scart veza
- 18 Ostale veze

## 21 DALJINSKI UPRAVLJAČ

---

## 22 KORIŠĆENJE KORISNIČKOG UPUTSTVA

---

## 23 ODRŽAVANJE

---

- 23 Čišćenje televizora
  - Ekran, okvir, komoda i postolja
  - Kabl za napajanje
- 23 Sprečavanje zadržavanja slike na ekranu televizora

## 24 REŠAVANJE PROBLEMA

---

## 25 SPECIFIKACIJE

---



### UPOZORENJE

- Ukoliko zanemarite ovu poruku, možete biti ozbiljno povređeni, doživeti nezgodu ili poginuti.



### OPREZ

- Ukoliko zanemarite poruku opreza, možete biti lakše povređeni ili može doći do oštećenja uređaja.



### NAPOMENA

- Napomena vam omogućava da razumete neke činjenice i da koristite uređaj na bezbedan način. Pre korišćenja uređaja detaljno pročitajte napomenu.

## LICENCE

Podržane licence se mogu razlikovati u zavisnosti od modela. Više informacija o licencama potražite na lokaciji [www.lg.com](http://www.lg.com).



Manufactured under license from Dolby Laboratories. Dolby and the double-D symbol are trademarks of Dolby Laboratories.



The terms HDMI and HDMI High-Definition Multimedia Interface, and the HDMI logo are trademarks or registered trademarks of HDMI Licensing LLC in the United States and other countries.



O DIVX VIDEO FORMATU: DivX® je digitalni video format koji je kreirala kompanija DivX, LLC, koja predstavlja ćerku-kompaniju korporacije Rovi. Ovo je zvanični DivX Certified® uređaj koji je podvrgnut strogim testiranjima da reprodukuje DivX video zapise. Više informacija i softverske alatke za konvertovanje datoteka u DivX video zapise potražite na lokaciji [divx.com](http://divx.com).

O DIVX VOD (VIDEO-ON-DEMAND) SADRŽAJIMA: Ovaj DivX Certified® uređaj mora se registrovati da bi mogao da reprodukuje kupljene DivX Video-on-Demand (VOD) filmove. Da biste dobili kôd za registraciju, pronađite odeljak DivX VOD u meniju za podešavanje uređaja. Više informacija o obavljanju registracije potražite na lokaciji [vod.divx.com](http://vod.divx.com).

„Uređaj je DivX Certified® za reprodukovanje DivX® video snimaka do formata HD 1080p, uključujući premium sadržaje“

„DivX®, DivX Certified® i srodni logotipi predstavljaju zaštitne žigove korporacije Rovi ili njenih ćerki-kompanija i koriste se pod licencom.“

„Pokriveno nekim od sledećih patenata u SAD:  
7,295,673; 7,460,668; 7,515,710; 7,519,274“



Proizvedeno po licenci prema brojevima patenata u SAD: 5.956.674; 5.974.380; 6.487.535 i drugim odobrenim i prijavljenim patentima u SAD i širom sveta. DTS, odgovarajući simbol, kao i naziv DTS sa simbolom predstavljaju registrovane zaštitne žigove, a DTS 2.0+Digital Out predstavlja zaštitni žig korporacije DTS, Inc. Proizvod sadrži softver. © DTS, Inc. Sva prava zadržana.

## NAPOMENA O SOFTVERU SA OTVORENIM KODOM

Da biste dobili izvorni kod pod GPL, LGPL, MPL i drugim licencama otvorenog izvornog koda koje su sadržane u ovom proizvodu, posetite <http://opensource.lge.com>.

Pored izvornog koda, možete da preuzmete i sve navedene uslove licence, odricanja od garancije i obaveštenja o autorskim pravima.

Kompanija LG Electronics takođe pruža mogućnost slanja izvornog koda na CD-ROM-u, pod uslovom da pokrijete te troškove (koji obuhvataju cenu medija i troškove slanja i isporuke), za šta je neophodno da pošaljete zahtev kompaniji LG Electronics na e-adresu: [opensource@lge.com](mailto:opensource@lge.com). Ova ponuda važi tri (3) godine od datuma kupovine proizvoda.

**NAPOMENA**

- Vaš uređaj može izgledati drugačije od uređaja prikazanog na slici.
- OSD (ekranski meni) vašeg televizora use može neznatno razlikovati od onog koji je prikazan u ovom priručniku.
- Opcije i meniji koji su na raspolaganju mogu da se razlikuju u zavisnosti od vrste ulaznog signala i modela uređaja koji koristite.
- Ovom televizoru mogu biti dodate nove funkcije u budućnosti.
- Televizor se može prebaciti u režim pripravnosti da bi se smanjila potrošnja energije. Televizor treba da isključite ako ga neko vreme nećete gledati, jer tako smanjujete potrošnju električne energije.
- Potrošnju električne energije možete značajno smanjiti ako smanjite nivo osvetljenosti, čime smanjujete i ukupne tekuće troškove.

## MONTIRANJE I PRIPREMA

### Raspakivanje

Proverite da li se u kutiji s uređajem nalaze sledeće stavke. Ukoliko nešto nedostaje, obratite se lokalnom distributeru od koga ste kupili uređaj. Ilustracije u ovom priručniku mogu se razlikovati od stvarnog uređaja i stavki.

**OPREZ**

- Radi vaše bezbednosti i dužeg radnog veka uređaja, nemojte koristiti pribor koji nije odobren.
- Sva oštećenja i povrede koji nastanu zbog upotrebe pribora koji nije odobren nisu pokrivena garancijom.
- Pojedini modeli se isporučuju s tankom folijom pričvršćenom za ekran. Ovu foliju ne smete da uklanjate.

**NAPOMENA**

- Pribor koji se isporučuje uz uređaj može se razlikovati u zavisnosti od modela.
- Specifikacija proizvođača ili sadržaj ovog priručnika mogu biti promenjeni bez prethodnog obaveštenja zbog unapređenja funkcija proizvođača.
- Za optimalno povezivanje potrebno je da HDMI kablovi i USB uređaji imaju otvore čija je debljina manja od 10 mm, a širina manja od 18 mm. Ako se USB kabl ili USB memorijski uređaj ne može umetnuti u USB priključak televizora, upotrebite produžni kabl koji podržava USB 2.0.

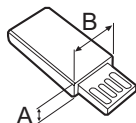
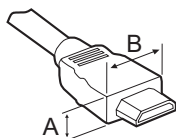

\*A ≡ 10 mm

\*B ≡ 18 mm



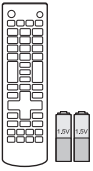

**Daljinski upravljač,  
Baterije (AAA)**  
(Pogledajte 21 stranicu)



**CD (korisnički  
priručnik),  
Kartice**

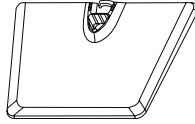

**Osnova postolja**  
(Samo za MT35\*)  
(Pogledajte 11 stranicu)

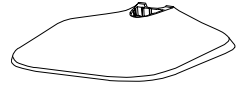

**Osnova postolja**  
(Samo za MT55\*, MT75\*)  
(Pogledajte 11 stranicu)



**Osnova postolja**  
(Samo za MT30\*)  
(Pogledajte 11 stranicu)

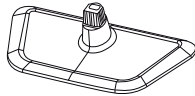

**Osnova postolja**  
(Samo za MT31\*)  
(Pogledajte 11 stranicu)

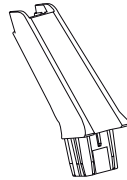

**Telo postolja**  
(Samo za MT35\*, MT30\*,  
MT55\*, MT75\*)  
(Pogledajte 11 stranicu)

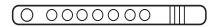

**Kablovska vezica**  
(Pogledajte 16 stranicu)

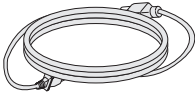

**Kabl za napajanje**  
(Pogledajte 13 stranicu)

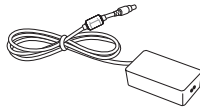

**AC-DC Adapter**  
(Pogledajte 13 stranicu)

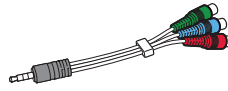

**Komponentni kabl  
sa muškim i ženskim  
krajem**  
(Pogledajte 18, 19, 20 stranicu)

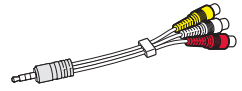

**Kompozitni kabl sa  
muškim i ženskim krajem**  
(Pogledajte 18, 19, 20 stranicu)

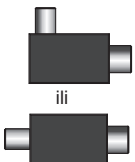

ili

**Izolator**  
(U zavisnosti od modela)  
(Pogledajte 6 stranicu)



## NAPOMENA

- Vodič za montažu izolatorskog izolatora
  - Upotrebite izolator ako postoji razlika u naponu između televizora i GND priključka antene.
    - » Ako postoji razlika u naponu između televizora i GND priključka antene, može doći do zagrevanja kontakta antene, a prekomerna toplota može dovesti do opasnosti od požara.
  - Radi veće bezbednosti prilikom gledanja televizije, možete efikasno ukloniti napon sa TV antene. Preporučuje se da izolator montirate na zid. Ako ne može da se montira na zid, montirajte ga na televizor. Nakon montaže, izbegavajte uklanjanje izolatora antene.
  - Pre nego što počnete, proverite da li je TV antena priključena.

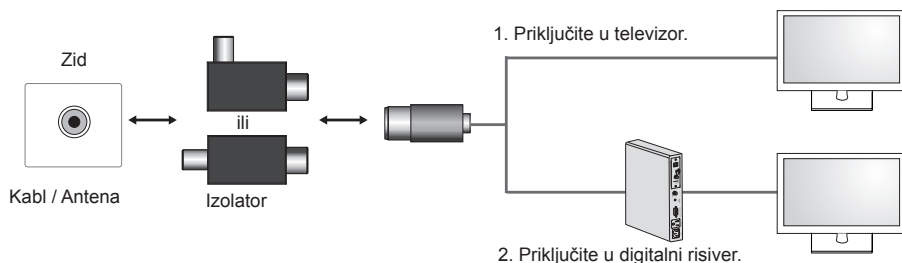

Priključite jedan kraj izolatora u priključak za kabl/antenu, a drugi u televizor ili digitalni risiver.

„Uređaji povezani na zaštitno uzemljenje u stambenim i poslovnim zgradama preko utičnice ili drugog uređaja povezanog na zaštitno uzemljenje - kao i na kablovski distributivni sistem preko koaksijalnog kabla, u nekim okolnostima mogu dovesti do požara. Povezivanje na kablovski distributivni sistem zato se mora obaviti preko uređaja koji obezbeđuje električnu izolaciju ispod određenog frekventnog opsega (galvanski izolator, vidi EN 60728-11)“

Prilikom korišćenja RF izolatora, može doći do blagog gubitka osetljivosti na signal.

## Opcioni dodaci

Stavke koje se zasebno kupuju mogu biti promjenjene ili izmjenjene bez prethodne najave radi poboljšanja kvaliteta. Ukoliko želite da ih kupite, obratite se distributeru.

Ovi uređaji predviđeni su za rad samo sa pojedinim modelima.

Naziv i dizajn modela mogu da budu izmenjeni u zavisnosti od nadogradnje za funkcije proizvoda, uslova rada i smernica proizvođača.

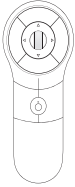

**AN-MR400**

Magični daljinski

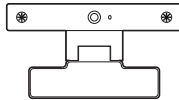

**AN-VC4\*\***

Kamera za video pozive

## Delovi i dugmad

### MT35\*

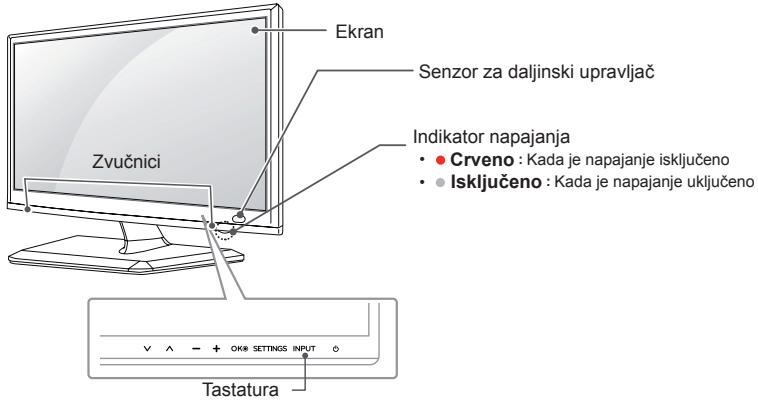

### MT55\*

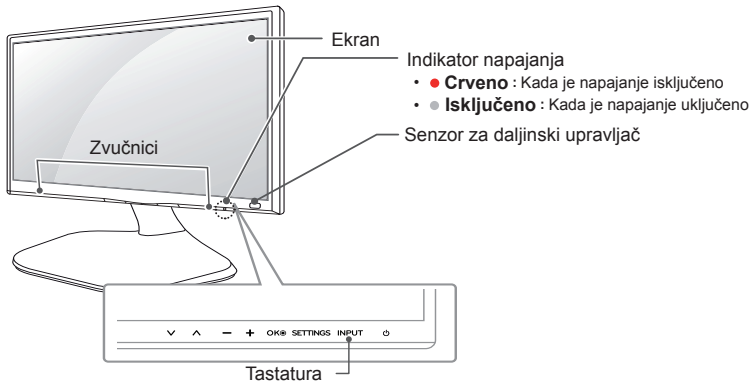

### MT75\*

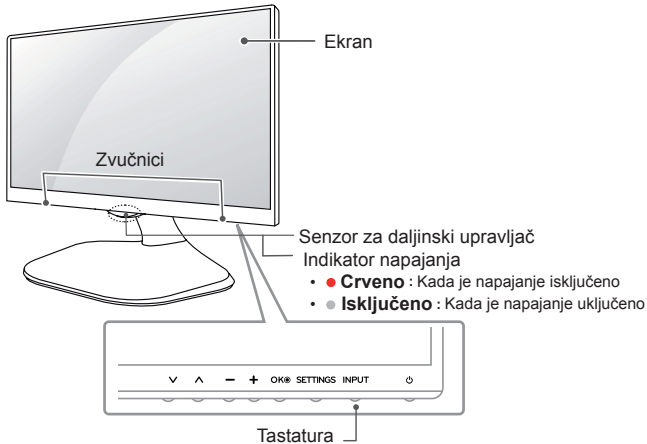

## MT30\*

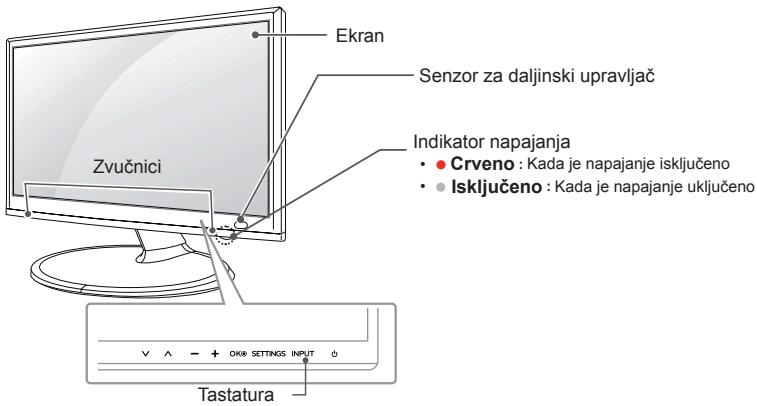

## MT31\*

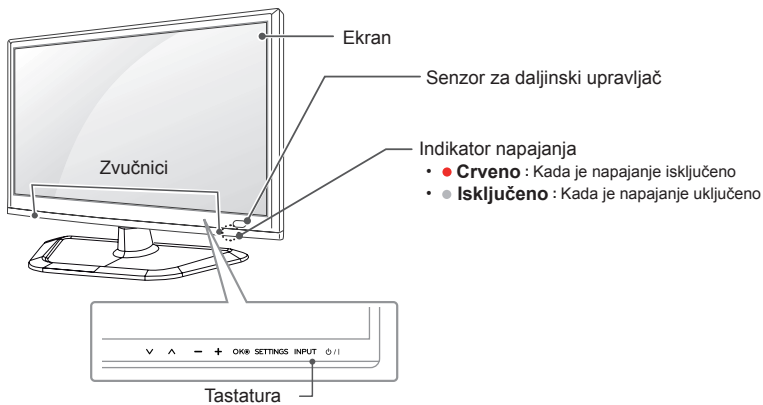
**NAPOMENA**

- Sva dugmad je osetljiva na dodir i mogu se koristiti samo dodirom prsta.
- Dugmad osetljiva za dodir za uključivanje/isključivanje i upravljanje nalaze se sa donje strane. (Samo za MT75\*)
- Indikator napajanja možete uključiti ili isključiti tako što ćete u glavnom meniju izabrati stavku **OPCIJA**.

| Dugme    | Opis  |
|----------|---|
| ∨ ^      | Kretanje kroz sačuvane programe.                                    |
| - +      | Podešava jačinu zvuka.  |
| OK Ⓞ     | Bira označenu opciju iz menija ili potvrđuje unos.                  |
| SETTINGS | Pristupanje glavnim menijima ili čuvanje unosa i zatvaranje menija. |
| INPUT    | Menja izvor ulaznog signala.  |
| ⏻ (I)    | Uključuje ili isključuje napajanje.                                 |

## Podizanje i premeštanje televizora

Pre nego što započnete premeštanje ili podizanje televizora, pročitajte tekst u nastavku kako biste sprečili ogrebotine ili oštećenja televizora i obezbedili bezbedan transport bez obzira na tip i veličinu televizora.



### OPREZ

- Ne dodirujte ekran, jer ga možete oštetiti.
- Preporučuje se da televizor premeštate u kutiji ili ambalaži u kojoj je isporučen.
- Pre premeštanja ili podizanja televizora, izvucite kabl za napajanje i sve kablove.
- Prilikom držanja televizora, ekran treba da bude okrenut od vas kako se ne bi ogrebao.



- Čvrsto držite gornji i donji deo okvira televizora. Vodite računa da ne držite providni deo, zvučnik ili rešetku zvučnika.

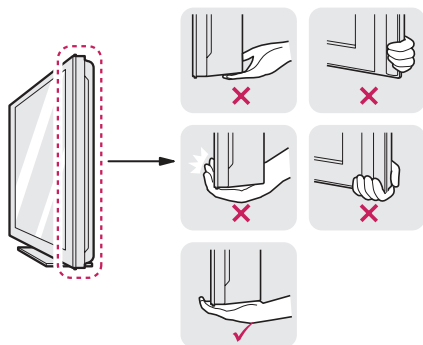

- Prilikom transporta televizor ne izlažite udarcima ili prejakim vibracijama.
- Prilikom transporta televizor držite uspravno. Nikad ga ne okrećite na bok i ne naginjite ga nalevo ili nadesno.
- Ne pritiskajte postolje okvira jer bi se uvijanjem mogao oštetiti ekran.

## Podešavanje televizora

Vaš uređaj može izgledati drugačije od uređaja prikazanog na slici.

### Montiranje postolja

MT35\*, MT55\*, MT75\*, MT30\*

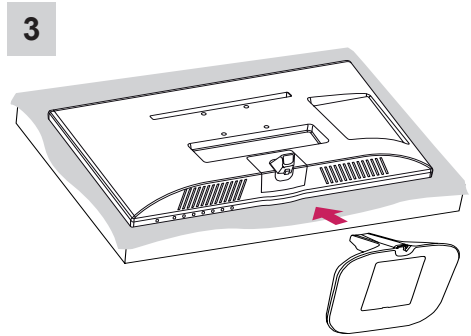
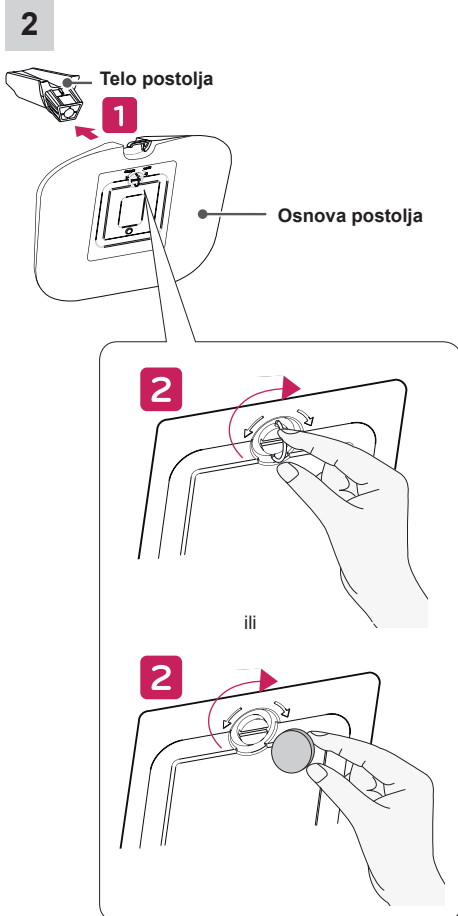
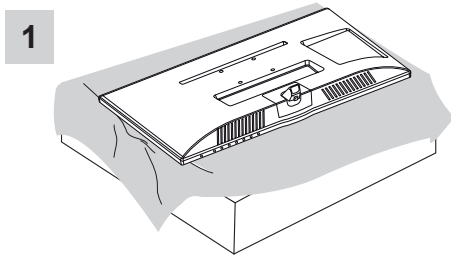

MT31\*

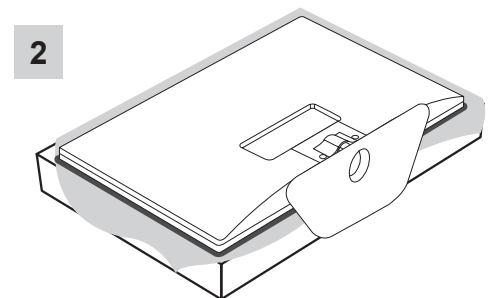
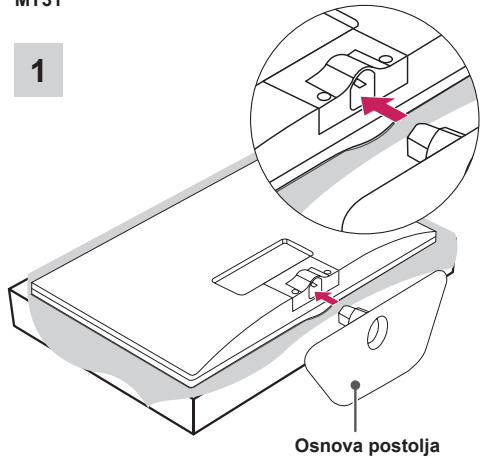

### OPREZ

- Kada pričvršćujete postolje, postavite televizor na mekanu ravnu površinu tako da ekran bude okrenut nadole kako biste ga zaštitili od ogrebotina.

**NAPOMENA**

- Pre montiranja televizora na zidni nosač, skinite postolje tako što ćete pratiti uputstva za montažu postolja obrnutim redosledom.

**OPREZ**

- Nemojte nositi televizor naopako tako što ćete ga držati za telo (ili osnovu) postolja pošto tako može da padne, a to može dovesti do oštećenja ili povrede.
- Slika prikazuje opšti primer instalacije koji se može razlikovati od stvarnog proizvoda.

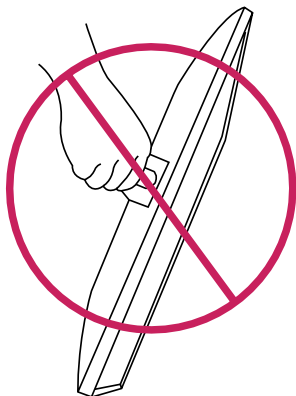
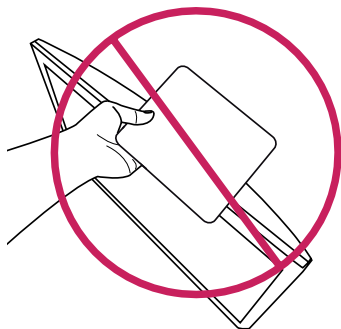
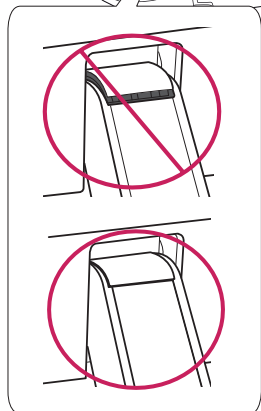
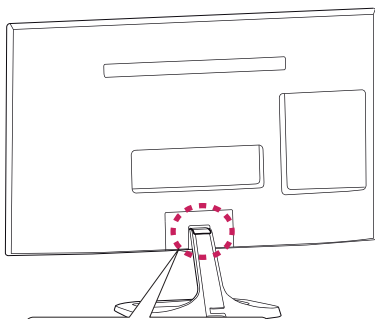
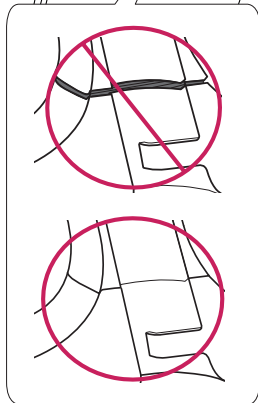
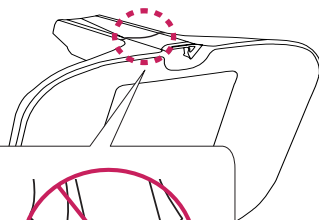
**OPREZ**



## Montiranje na sto

- 1 Podignite i postavite televizor u uspravan položaj na stolu. Ostavite prostor od najmanje 10 cm od zida zbog odgovarajuće ventilacije.

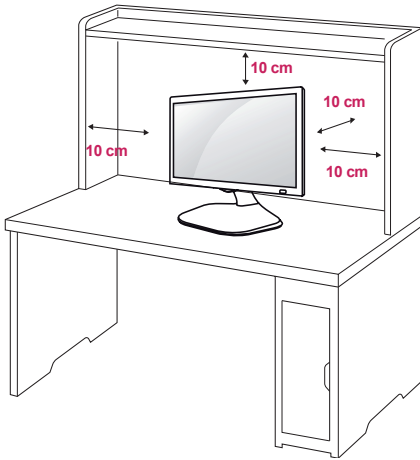

- 2 Uključite **AC-DC Adapter** i **Kabl za napajanje** u zidnu utičnicu.

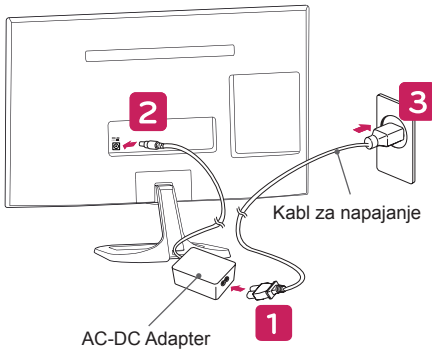

### OPREZ

- Ne postavljajte televizor blizu izvora toplote niti na njim, jer to može dovesti do požara i drugih oštećenja.
- Televizor obavezno povežite na AC/DC adapter pre nego što utikač za napajanje televizora priključite u zidnu utičnicu.

## Podešavanje ugla televizora radi komfornijeg gledanja

- Vaš uređaj može izgledati drugačije od uređaja prikazanog na slici.

Nagnite televizor od +20 do -5 stepeni naviše ili naniže da biste podesili ugao televizora koji vam odgovara.

(Samo za MT35\*, MT55\*, MT75\*, MT30\*)

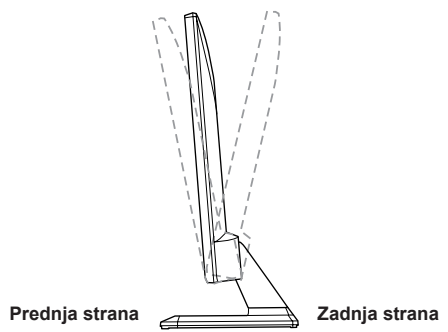

### OPREZ

- Kada podešavate ugao, nemojte držati podnožje rama televizora na način prikazan na slici jer možete povrediti prste.

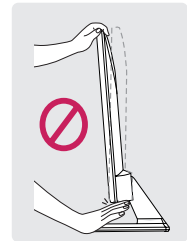
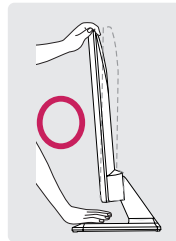

### Korišćenje Kensington sistema bezbednosti

- Vaš uređaj može izgledati drugačije od uređaja prikazanog na slici.

Konektor za Kensington sistem bezbednosti nalazi se sa zadnje strane televizora. Više informacija o montaži i korišćenju potražite u priručniku koji se isporučuje sa Kensington sistemom bezbednosti ili posetite lokaciju <http://www.kensington.com>.

Povežite kabl Kensington sistema bezbednosti između televizora i stola.

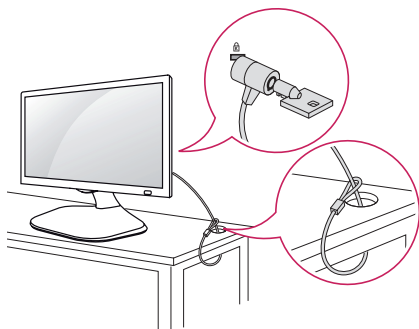

#### NAPOMENA

- Kensington sistem bezbednosti je opcioni pribor. Dodatni pribor možete nabaviti u većini prodavnica elektronske opreme.

### Montiranje na zid

Da bi se održala odgovarajuća ventilacija, ostavite 10 cm slobodnog prostora sa obe strane uređaja i isto toliko od zida. Detaljna uputstva za montažu možete dobiti od distributera. Pogledajte priručnike „Instalacija opcionalnog zidnog nosača sa mogućnošću naginjanja“ i „Vodič za podešavanje“.

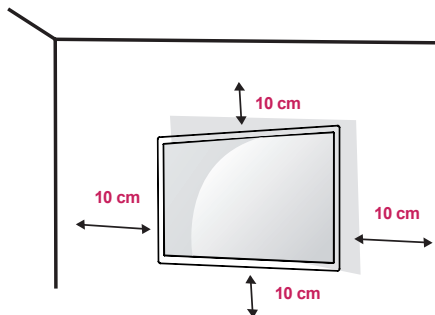

Ako nameravate da montirate televizor na zid, pričvrstite interfejs za montažu na zid (opcionalni delovi) sa zadnje strane televizora.

Kada televizor montirate pomoću interfejsa za montažu na zid (opcionalni delovi), pažljivo obavite montažu kako uređaj ne bi pao.

- 1 Ako budete koristili zavrtnje duže od standardnih, može da dođe do oštećenja unutrašnjih komponenti televizora.
- 2 Ako budete koristili neodgovarajuće zavrtnje, može da dođe do oštećenja proizvoda ili njegovog pada. U tom slučaju, kompanija LG Electronics nije odgovorna za nastalu štetu.

## Opcioni dodaci (Nosaoč za montiranje na zid)

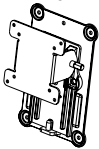
|                           |  |
|---------------------------|--|
| Model                     | 24MT35*<br>27MT55*<br>27MT75*<br>24MT30*<br>29MT31*  |
| Montiranje na zid (A x B) | 100 x 100  |
| Standardni zavrtnj        | M4 x L10   |
| Broj zavrtnja             | 4  |
| Zidni nosaoč (opciono)    | RW120<br> |

- Montiranje na zid (A x B)

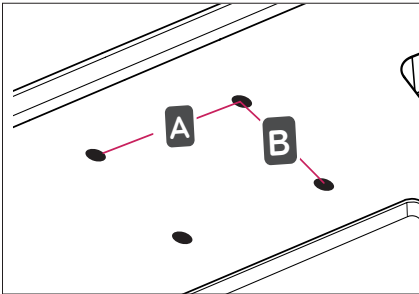

**OPREZ**

- Prvo isključite napajanje, a zatim premestite ili postavite televizor. U suprotnom, može doći do strujnog udara.
- Ukoliko televizor montirate na plafon ili kosi zid, uređaj može pasti i dovesti do ozbiljnih povreda. Koristite odobreni LG zidni nosaoč i obratite se distributeru ili kvalifikovanom osoblju.
- Nemojte suviše pritezati zavrtnje, jer to može dovesti do oštećenja televizora i gubitka garancije.
- Koristite zavrtnje i zidne nosaoče koji zadovoljavaju VESA standard. Garancija ne pokriva bilo kakva oštećenja i povrede koji nastanu zbog pogrešne upotrebe ili korišćenja neodgovarajućeg pribora.
- Dužina zavrtnja na poleđini televizora treba da bude manja od 8 mm.

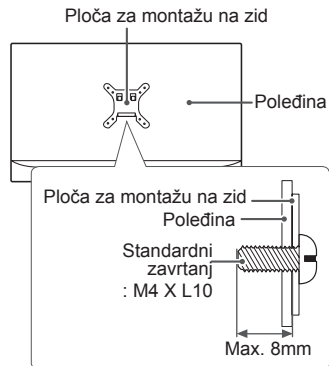

**NAPOMENA**

- Koristite zavrtnje koji se nalaze u specifikaciji zavrtnja VESA standarda.
- Komplet za montiranje na zid sadrži priručnik za montažu i neophodne delove.
- Zidni nosaoč predstavlja opciju. Dodatni pribor možete nabaviti kod lokalnog distributera.
- Dužina zavrtnja se može razlikovati u zavisnosti od zidnog nosaoča. Proverite da li koristite odgovarajuću dužinu.
- Da biste dobili više informacija, pogledajte priručnik koji se isporučuje sa zidnim nosaočem.

## Sređivanje kablova

- 1 Prikupite i povežite kablove pomoću vezice
- 2 Provucite kabl kroz kuku tela postolja.

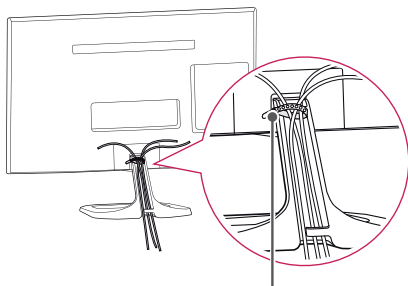

Kablovska vezica

## POVEZIVANJE

Ovaj odeljak u poglavlju **POVEZIVANJE** uglavnom koristi dijagrame za **27MT55S** modele.

Povežite različite spoljne uređaje sa televizorom i aktivirajte odgovarajući ulazni režim da biste izabrali željeni spoljni uređaj. Da biste dobili više informacija o povezivanju spoljnih uređaja, pogledajte priručnik koji se isporučuje sa svakim uređajem.

Podržani su sledeći spoljni uređaji: HD risiveri, DVD plejeri, videorikorderi, audio sistemi, USB memorije, računar, igračke konzole i drugi spoljni uređaji.



### NAPOMENA

- Povezivanje spoljnih uređaja može se razlikovati u zavisnosti od modela.
- Povežite spoljne uređaje sa televizorom bez obzira na redosled TV priključaka.
- Pre snimanja TV programa na DVD rikorderu ili videorikorderu proverite da li je ulazni kabl TV signala povezan na televizor preko DVD rikordera ili videorikordera. Da biste dobili više informacija o snimanju, pogledajte priručnik koji se isporučuje sa svakim uređajem.
- Uputstvo za upotrebu potražite u priručniku spoljnog uređaja.
- Ako povezujete igračku konzolu sa televizorom, koristite kabl koji se isporučuje uz igračku konzolu.
- U PC režimu može se pojaviti šum koji potiče od rezolucije, vertikalnog šablona, kontrasta ili osvetljenosti. Ako se javi šum, promenite rezoluciju signala na računaru, promenite brzinu osvežavanja ili podesite osvetljenost i kontrast u meniju SLIKA sve dok slika ne postane jasna.
- U zavisnosti od grafičke kartice, pojedine postavke rezolucije možda neće ispravno raditi u PC režimu.

## Povezivanje antene

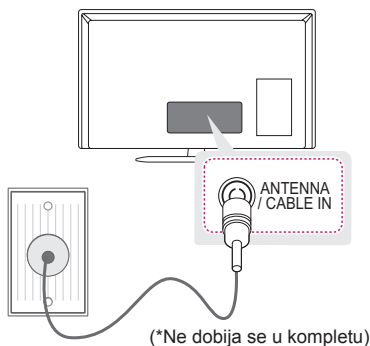

Povežite televizor na zadnji antenski priključak pomoću RF kablja (75 Ω).



### NAPOMENA

- Ukoliko imate više od dva televizora, upotrebite skretnicu antenskog signala.
- Ako je slika lošeg kvaliteta, instalirajte pojačavač signala da biste postigli bolji kvalitet slike.
- Ako je slika lošeg kvaliteta dok je povezana antena, usmerite antenu u odgovarajućem smeru.
- Antenski kabl i pojačavač se ne isporučuju uz uređaj.
- Podržani DTV standardi zvuka: MPEG, Dolby Digital, Dolby Digital Plus, HE-AAC

## Povezivanje satelitske antene

(Samo za modele koji podržavaju satelitsku antenu)

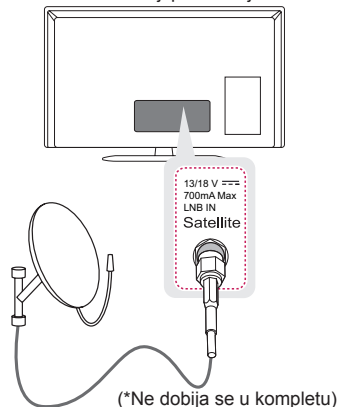

Povežite televizor sa satelitskom antenom pomoću priključka za satelitsku antenu i RF kablja za satelitsku antenu (75 Ω).

## Euro Scart veza



Prenos video i audio signala sa spoljašnjeg uređaja do televizora. Povežite spoljašnji uređaj i televizor pomoću Euro Scart kablja kao što je prikazano na sledećoj slici.

| Tip izlaza                   | AV1<br>(TV izlaz <sup>1</sup> ) |
|------------------------------|---------------------------------|
| <b>Trenutni ulazni režim</b> |                                 |
| Digitalna televizija         | Digitalna televizija            |
| Analogna televizija, AV      | Analogna televizija             |
| Komponentni                  |                                 |
| HDMI                         |                                 |

1 TV izlaz: Prosljeđuje analogni TV signal ili digitalni TV signal.



### NAPOMENA

- Svaki scart kabl mora biti oklopljen.

## Ostale veze

Povežite spoljni uređaj sa televizorom. Za najbolji kvalitet slike i zvuka povežite spoljni uređaj sa televizorom pomoću HDMI kabela na način prikazan u nastavku. Zaseban kabl se ne dobija u kompletu.

MT35\*, MT55\*, MT30\*

DVD / Blu-Ray / računar / HD kablovski konvertor signala / HD digitalni risiver

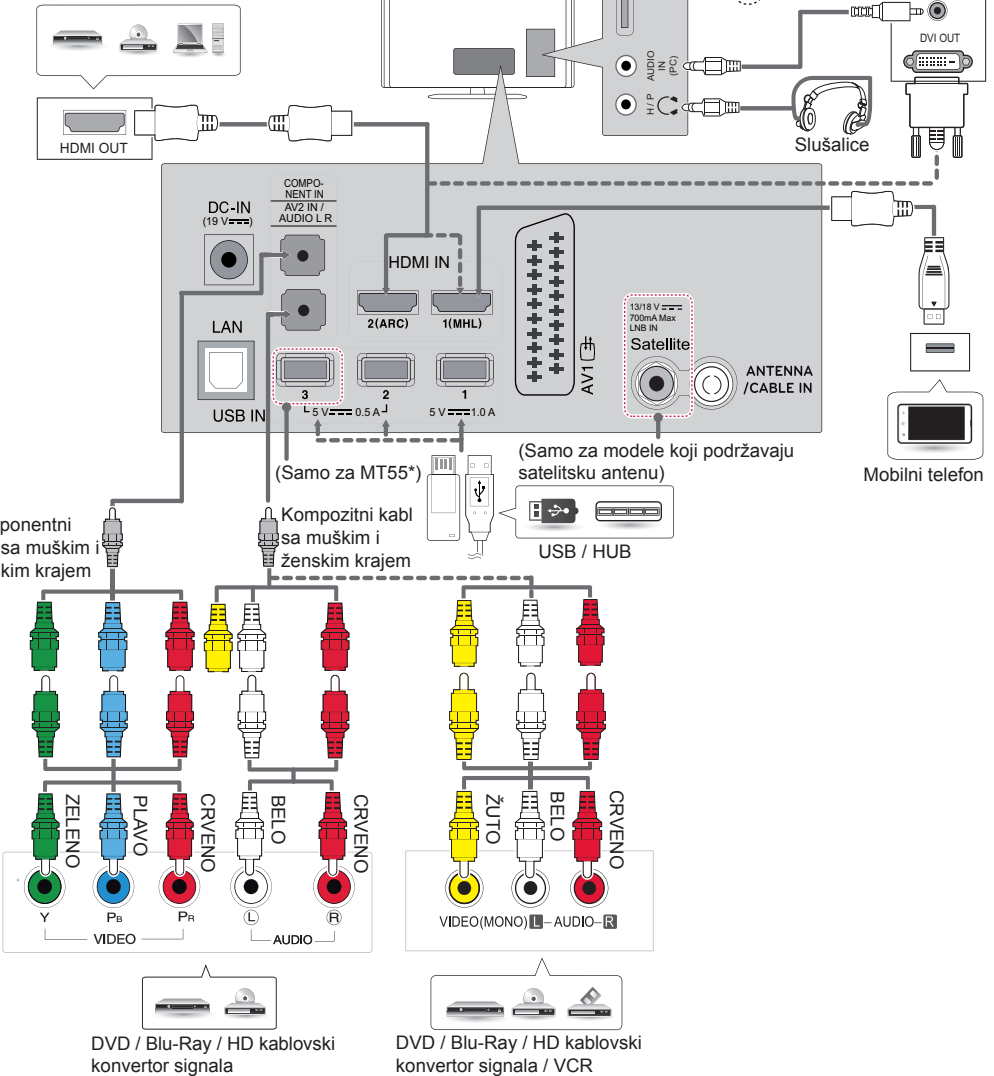

MT75\*

DVD / Blu-Ray / računar / HD kablovski konverter signala / HD digitalni risiver

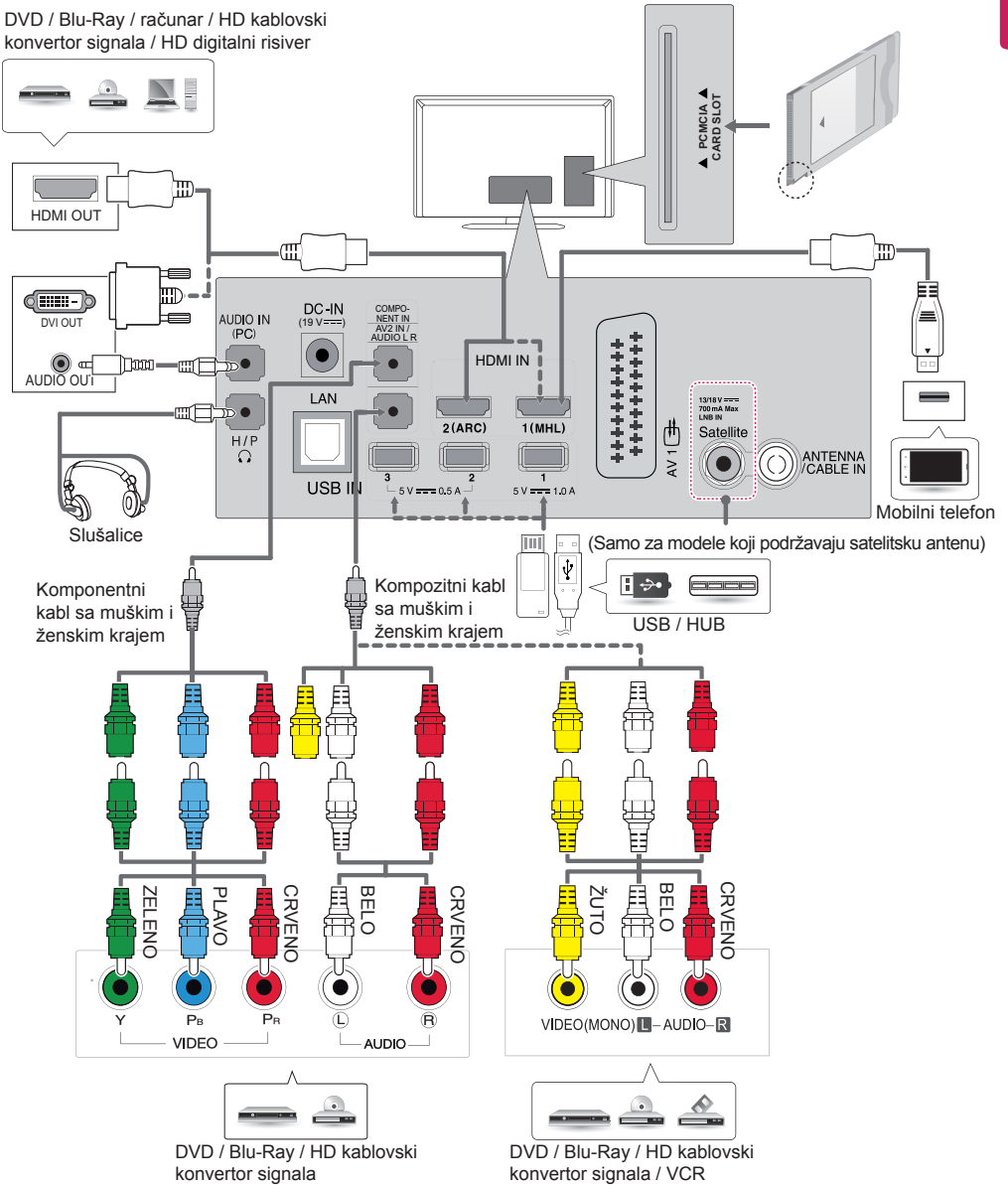

MT31\*

DVD / Blu-Ray / računar / HD kablovski konvertor signala / HD digitalni risiver

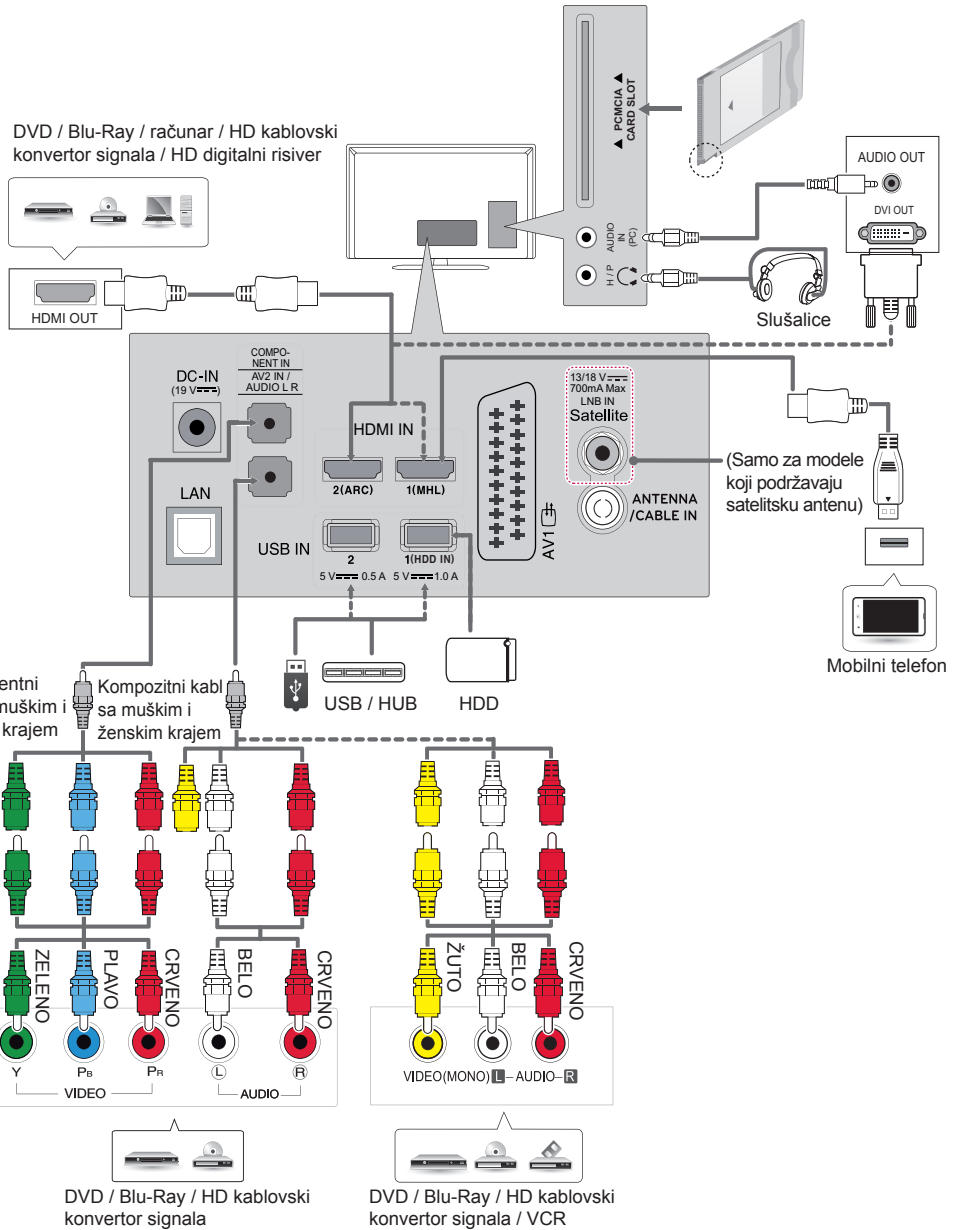



# DALJINSKI UPRAVLJAČ

Opisi u ovom priručniku usklađeni su sa dugmadi na daljinskom upravljaču. Pažljivo pročitajte ovaj priručnik i pravilno koristite televizor. Da biste zamenili baterije, otvorite poklopac odeljka s baterijama, zamenite baterije (1,5 V AAA) tako da polovi (+) i (-) odgovaraju oznaci u odeljku, a zatim zatvorite poklopac odeljka za baterije. Da biste uklonili baterije, obavite korake za stavljanje obrnutim redosledom.

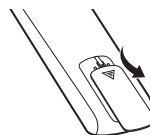

## OPREZ

- Nemojte kombinovati stare i nove baterije, jer to može dovesti do oštećenja daljinskog upravljača.

Usmerite daljinski upravljač prema senzoru za daljinski upravljač na televizoru.

|   |  |
|---|--|
|   | <p><b>⏻ (NAPAJANJE)</b> Uključivanje ili isključivanje televizora.</p>                               |
|   | <p><b>TV/RAD</b>  Izbor radija, TV i DTV programa.</p>   |
|   | <p><b>Q.MENU</b> Pristupanje brzim menijima.</p>   |
|   | <p><b>SUBTITLE</b> Opoziva vaš prioritetni jezik titla u digitalnom režimu.</p>                      |
|   | <p><b>GUIDE</b> Prikazivanje vodiča za programe.</p>   |
|   | <p><b>RATIO</b> Promena dimenzija slike.</p>   |
|   | <p><b>INPUT</b> Menja izvor ulaznog signala.</p>   |
|   | <p><b>Numerička dugmad</b> Unos brojeva.</p>   |
|   | <p><b>LIST</b> Pristupanje listi sačuvanih programa.</p>   |
|   | <p><b>Q.VIEW</b> Pristupanje brzim menijima.</p>   |
|   | <p><b>+ / -</b> Podešava jačinu zvuka.</p>   |
|   | <p><b>FAV</b> Pristupanje listi omiljenih programa.</p>  |
|   | <p><b>APP/*</b> Služi za biranje MHP TV izvora menija. (samo u Italiji) (u zavisnosti od modela)</p> |
| <p><b>MUTE</b>  Isključivanje svih zvukova.</p>   |  |
| <p><b>^ P v</b> Kretanje kroz snimljene emisije ili kanale.</p>   |  |
| <p><b>^ PAGE v</b> Premeštanje na prethodni ili naredni ekran.</p>  |  |
| <p><b>Dugmad za teletext</b> <b>TEXT / T.OPT</b> Ovi tasteri se koriste za teletext.</p>  |  |
| <p><b>INFO</b>  Prikazivanje informacija o trenutnom programu i ekranu.</p>   |  |
| <p><b>SMART</b>  Pristup meniju Početna.</p>  |  |
| <p><b>MY APPS</b>  Prikazuje listu aplikacija.</p>  |  |
| <p><b>Dugmad za navigaciju (nagore/nadole/nalevo/nadesno)</b> Kretanje kroz menije ili opcije.</p>  |  |
| <p><b>OK</b>  Izbor menija ili opcija i potvrđivanje unosa.</p>   |  |
| <p><b>BACK</b>  Vraćanje na prethodni nivo.</p>   |  |
| <p><b>EXIT</b>  Brisanje svih prikaza na ekranu i vraćanje na gledanje televizije.</p>  |  |
| <p><b>SETTINGS</b>  Pristupanje glavnom meniju.</p>   |  |
| <p><b>*</b> Nije funkcionalno.</p>  |  |
| <p><b>LIVE TV</b>  Povratak na TV UŽIVO.</p>  |  |
| <p><b>Kontrolna dugmad</b>  Služi za upravljanje premium sadržajima, SmartShare menijima ili uređajima kompatibilnim sa SIMPLINK tehnologijom (USB ili SIMPLINK).</p> |  |
| <p><b>Dugmad u boji</b> Služe za pristup specijalnim funkcijama u nekim menijima.<br/>  : Crvena,  : Zelena,  : Žuta,  : Plava)</p>                                   |  |

## KORIŠĆENJE KORISNIČKOG UPUTSTVA

- Vaš uređaj može izgledati drugačije od uređaja prikazanog na slici.
- Pritisnite dugme **SMART** da biste pristupili meniju Početna.
  - Izaberite **Korisnički vodič** i pritisnite **OK**.

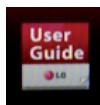
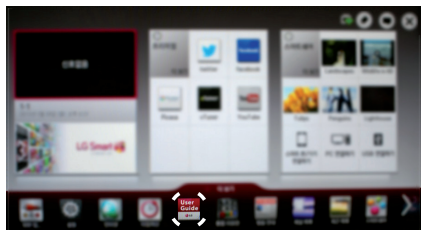

Korisnički vodič

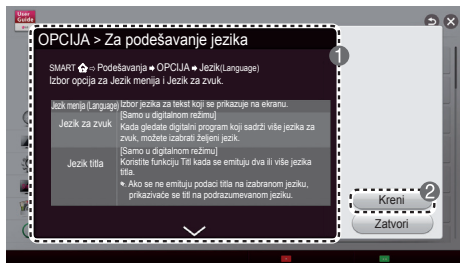

- Prikazuje opis izabranog menija. Pomoću dugmadi **^** **v** možete da listate stranice.
- Prelazi na izabrani meni direktno iz korisničkog uputstva.

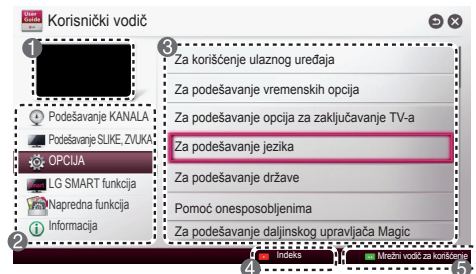

- Prikazuje program koji trenutno gledate ili ekran ulaznog signala.
- Omogućava odabir željene kategorije. Omogućava odabir željene stavke.
- Pomoću dugmadi **^** **v** možete da listate stranice.
- Omogućava prikaz opisa željene funkcije koju birate pomoću indeksa.

Pružta detaljne informacije o funkcijama uređaja LG Smart TV dok je povezan na internet.

- (Možda neće biti dostupno u zavisnosti od zemlje/jezika.)

# ODRŽAVANJE

## Čišćenje televizora

Redovno čistite televizor kako biste održali najbolje performanse i produžili njegov radni vek.



### OPREZ

- Prvo, isključite napajanje i izvucite kabl za napajanje i sve ostale kablove.
- Ako se televizor neće koristiti duži vremenski period, izvucite kabl za napajanje iz zidne utičnice da biste sprečili moguća oštećenja od udara groma ili strujnog udara.

## Ekran, okvir, komoda i postolje

- Da biste uklonili prašinu i male nečistoće, obrišite površinu suvom, čistom i mekom krpom.
- Da biste uklonili velike nečistoće, obrišite površinu mekom krpom nakvašenom čistom vodom ili razblaženim blagim deterdžentom. Odmah zatim obrišite suvom krpom.



### OPREZ

- Ne dodirujte ekran, jer ga možete oštetiti.
- Nemojte gurati, grebati ili udarati površinu ekrana nohtima ili oštrim objektima jer to može dovesti do ogrebotina ili izobličenja slike.
- Ne koristite bilo kakva hemijska sredstva, jer ona mogu oštetiti uređaj.
- Nemojte prskati tečnost po površini uređaja. Ukoliko voda prodre u televizor, može doći do požara, strujnog udara ili kvara.

## Kabl za napajanje

Redovno uklanjajte nagomilanu prašinu ili nečistoću sa kabla za napajanje.

## Sprečavanje zadržavanja slike na ekranu televizora

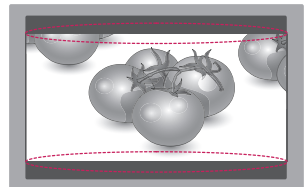
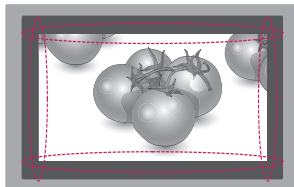
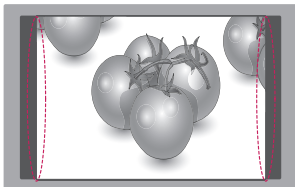

- Ako se fiksirana slika duži vremenski period prikazuje na ekranu televizora, ona će se urezati i postati stalan nedostatak na ekranu. Ovo „zadržavanje slike“ ili „urezivanje“ nije pokriveno garancijom.
- Ukoliko je format slike televizora duže vreme podešen na 4:3, može doći do urezivanja slike u crne trake na ekranu.
- Izbegavajte duže prikazivanje nepokretne slike na ekranu televizora (2 ili više sati za LCD) da biste sprečili zadržavanje slike.

## REŠAVANJE PROBLEMA

| Problem   | Rešenje   |
|---|---|
| Nije moguće upravljati televizorom pomoću daljinskog upravljača.  | <ul style="list-style-type: none"> <li>• Proverite senzor za daljinski upravljač na televizoru, a zatim pokušajte opet.</li> <li>• Proverite da li ima prepreka između televizora i daljinskog upravljača.</li> <li>• Proverite da li baterije rade i da li su pravilno postavljene (⊕ na ⊕, ⊖ na ⊖).</li> </ul>  |
| Nema slike i zvuka.   | <ul style="list-style-type: none"> <li>• Proverite je li uređaj uključen.</li> <li>• Proverite da li je kabl za napajanje povezan u zidnu utičnicu.</li> <li>• Proverite da li postoji problem u zidnoj utičnici povezivanjem drugih uređaja.</li> </ul>  |
| Televizor se iznenada isključuje.   | <ul style="list-style-type: none"> <li>• Proverite postavke napajanja. Moguće je da je došlo do prekida u napajanju.</li> <li>• Proverite da li je postavka <b>Aut. rež. priprav.</b> (u zavisnosti od modela) / <b>Sleep tajmer / Vreme isključivanja</b> aktivirana u postavkama <b>VREME</b>.</li> <li>• Ako nema signala na uključenom televizoru, televizor će se automatski isključiti nakon 15 minuta neaktivnosti.</li> </ul> |
| Kada televizor povežete sa računarom (HDMI /DVI), prikazaće se poruka „Nema signala“ ili „Nevažeći format“. | <ul style="list-style-type: none"> <li>• Uključite/isključite televizor pomoću daljinskog upravljača.</li> <li>• Ponovo povežite HDMI kabl.</li> <li>• Kada uključite televizor, ponovo pokrenite računar.</li> </ul>   |

# SPECIFIKACIJE

| Specifikacije bežičnog LAN modula (TWFM-B006D)  |   |
|---|---|
| Standard  | IEEE802.11a/b/g/n   |
| Frekvencijski opseg   | 2400 do 2483.5 MHz<br>5150 do 5250 MHz<br>5725 do 5850 MHz (Za države izvan EU)                                 |
| Izlazna snaga (maksimalna)  | 802.11a: 11 dBm<br>802.11b: 14 dBm<br>802.11g: 10.5 dBm<br>802.11n – 2.4GHz: 11 dBm<br>802.11n – 5GHz: 12.5 dBm |
| <ul style="list-style-type: none"> <li>• Pošto se kanal iz opsega koji se koristi može razlikovati od države do države, korisnik ne može da izmeni ili prilagodi radnu frekvenciju, a ovaj uređaj je podešen prema tabeli regionalnih frekvencija.</li> <li>• Tokom montaže i rada uređaj treba da se nalazi najmanje 20 cm od vas. Ova izjava se odnosi na odredbu o bezbednosti u korisničkom okruženju.</li> </ul> |   |
| <h1>CE 0197 ⚠</h1>  |   |

Specifikacije proizvoda mogu biti promenjene bez prethodne najave zbog unapređenja funkcija proizvoda.

| MODELS                   |                   | 24MT35S<br>24MT30S   | 27MT55S               |
|--------------------------|-------------------|--|-----------------------|
| Dimenzije<br>(Š x V x D) | Sa postoljem (mm) | 556,5 x 414,7 x 180,9  | 641,2 x 489,1 x 213,2 |
|                          | Bez postolja (mm) | 556,5 x 343,1 x 62,9   | 641,2 x 391,3 x 77,6  |
| Težina                   | Sa postoljem (kg) | 4,0  | 5,3                   |
|                          | Bez postolja (kg) | 3,7  | 4,7                   |
| Potrošnja energije       |                   | 29 W   | 35 W                  |
| Zahtevi za napajanje     |                   | 19 V --- 3,2 A   |                       |
| AC/DC Adapter            |                   | Proizvođač : APD<br>Model : DA-65G19<br>ULAŽ: AC 100 – 240 V ~ 50/60 Hz<br>IZLAZ: DC 19 V --- 3,42 A |                       |
| MODELS                   |                   | 27MT75S  | 29MT31S               |
| Dimenzije<br>(Š x V x D) | Sa postoljem (mm) | 622,7 x 476,2 x 213,2  | 669,0 x 456,0 x 182,0 |
|                          | Bez postolja (mm) | 622,7 x 377,9 x 79,5   | 669,0 x 411,0 x 82,0  |
| Težina                   | Sa postoljem (kg) | 4,9  | 6,0                   |
|                          | Bez postolja (kg) | 4,5  | 5,6                   |
| Potrošnja energije       |                   | 34 W   | 40 W                  |
| Zahtevi za napajanje     |                   | 19 V --- 3,2 A   |                       |
| AC/DC Adapter            |                   | Proizvođač : APD<br>Model : DA-65G19<br>ULAŽ: AC 100 – 240 V ~ 50/60 Hz<br>IZLAZ: DC 19 V --- 3,42 A |                       |

|                                   |                                 |                             |
|-----------------------------------|---------------------------------|-----------------------------|
| Veličina CI modula<br>(Š x V x D) |                                 | 100,0 mm x 55,0 mm x 5,0 mm |
| Uslovi okruženja                  | Radna temperatura               | 10 °C do 35 °C              |
|                                   | Radna relativna vlažnost        | 20 % do 80 %                |
|                                   | Temperatura za skladištenje     | -10 °C do 60 °C             |
|                                   | Relativna vlažnost skladištenja | 5 % do 90 %                 |

|  | Digitarna televizija   | Analogna televizija   |
|--|--|---|
| Televizijski sistemi                           | DVB-T>(*DVB-T/T2)<br>DVB-C<br>DVB-S/S2                       | PAL/SECAM B/G/I/D/K,<br>SECAM L/L'                                      |
| Pokrivenost programa                           | VHF, UHF<br>C-Band, Ku-Band                                  | VHF: E2 do E12, UHF : E21 do E69,<br>CATV: S1 do S20, HYPER: S21 do S47 |
| Maksimalni broj programa koji se mogu sačuvati | DVB-S/S2 : 6,000<br>DVB-T/T2/C & Analogna televizija : 1,500 |   |
| Induktivni otpor spoljne antene                | 75 Ω   |   |

\* : Samo za modele sa podrškom za DVB-T2

## Režimi koje podržava HDMI (PC)mode

(Samo za MT35\*, MT30\*, MT31\*)

| Rešenje    | Horizontalna frekvencija (kHz) | Vertikalna frekvencija (Hz) |
|------------|--------------------------------|-----------------------------|
| 640 x 350  | 31,468                         | 70,09                       |
| 720 x 400  | 31,469                         | 70,08                       |
| 640 x 480  | 31,469                         | 59,94                       |
| 800 x 600  | 37,879                         | 60,317                      |
| 1024 x 768 | 48,363                         | 60,004                      |
| 1152 x 864 | 54,348                         | 60,053                      |
| 1360 x 768 | 47,712                         | 60,015                      |

(Samo za MT55\*, MT75\*)

| Rešenje     | Horizontalna frekvencija (kHz) | Vertikalna frekvencija (Hz) |
|-------------|--------------------------------|-----------------------------|
| 640 x 350   | 31,468                         | 70,09                       |
| 720 x 400   | 31,469                         | 70,08                       |
| 640 x 480   | 31,469                         | 59,94                       |
| 800 x 600   | 37,879                         | 60,317                      |
| 1024 x 768  | 48,363                         | 60,004                      |
| 1152 x 864  | 54,348                         | 60,053                      |
| 1360 x 768  | 47,712                         | 60,015                      |
| 1280 x 1024 | 63,981                         | 60,02                       |
| 1920 x 1080 | 67,50                          | 60,00                       |

**NAPOMENA**

- Optimalna rezolucija ekrana je 1360 X 768 @ 60 Hz (MT35\*, MT30\*, MT31\*), 1920 X 1080 @ 60 Hz (MT75\*, MT55\*).
- Optimalna vrednost vertikalne frekvencije u svakom frequency 60 Hz.

## Režimi koje podržava HDMI (DTV)

| Rešenje     | Horizontalna frekvencija (kHz)   | Vertikalna frekvencija (Hz)   |
|-------------|--|---|
| 640 x 480   | 31,469 / 31,50   | 59,94 / 60,00   |
| 720 x 480   | 31,469 / 31,50   | 59,94 / 60,00   |
| 720 x 576   | 31,25<br>15,625  | 50,00<br>50,00  |
| 1280 x 720  | 37,50<br>44,96 / 45,00   | 50,00<br>59,94 / 60,00  |
| 1920 x 1080 | 33,72 / 33,75<br>28,125<br>26,97 / 27,00<br>33,716 / 33,75<br>56,25<br>67,43 / 67,50 | 59,94 / 60,00<br>25,00 / 50,00<br>23,97 / 24,00<br>29,976 / 30,00<br>50,00<br>59,94 / 60,00 |

## Informacija o komponentnim priključcima

| Komponentni priključci na televizoru | Y | P <sub>B</sub> | P <sub>R</sub> |
|--------------------------------------|---|----------------|----------------|
|                                      |   |                |                |

| Video izlazi na DVD plejeru | Y | P <sub>B</sub> | P <sub>R</sub> |
|-----------------------------|---|----------------|----------------|
|                             | Y | B-Y            | R-Y            |
|                             | Y | Cb             | Cr             |
|                             | Y | Pb             | Pr             |

| Signal       | Komponenta                   |
|--------------|------------------------------|
| 480i / 576i  | O                            |
| 480p / 576p  | O                            |
| 720p / 1080i | O                            |
| 1080p        | O<br>(Samo za 50 Hz / 60 Hz) |

**NAPOMENA**

- Izbegavajte duže prikazivanje statične slike na ekranu televizora. Statična slika može trajno ostati utisnuta na ekranu. Koristite čuvara ekrana ako je moguće.
- Mogu nastati smetnje u rezoluciji, u vertikalnom obliku, kontrastu ili osvetljaju u režimu PC. Promenite režim PC u drugu rezoluciju ili promenite brzinu osvežavanja ili podesite osvetljaj i kontrast u meniju dok slika ne postane jasna. Ukoliko se brzina osvežavanja grafičke kartice u računaru ne može promeniti, onda promenite grafičku karticu u računaru ili pitajte za savet proizvođača grafičke kartice računara.
- Ulazni oblici signala za sinhronizaciju horizontalnih i vertikalnih frekvencija su razdvojeni.
- Povežite audio kabl od računara sa audio ulazom na TV-u. (Audio kablovi nisu obuhvaćeni sa TV-om).
- Ukoliko koristite zvučnu karticu, onda podesite zvuk računara po potrebi.
- DOS režim možda neće raditi sa nekim video karticama ako koristite HDMI do DVI kabl.





Pre upotrebe ovog proizvoda,  
pročitajte mere predostrožnosti.  
Čuvajte Korisnički priručnik (CD) na  
lako dostupnom mestu radi buduće  
upotrebe.

Oznaka modela i serijski broj televizora  
nalaze se sa zadnje i sa jedne bočne  
strane televizora. Zabeležite ih ispod za  
slučaj da vam zatreba servisiranje.

MODEL \_\_\_\_\_

SERIJSKI BROJ \_\_\_\_\_