



KÄYTTÖOPAS

# Mikro Hi-Fi -järjestelmä

SUOMI

Lue tämä käyttöopas huolellisesti ennen laitteen käyttöä ja säilytä niitä tulevaa tarvetta varten.

CM2540DAB



MFL69187550

[www.lg.com](http://www.lg.com)

## Turvaohjeet

1

Aloitusopas



### HUOMIO

SÄHKÖISKUVAARA  
ÄLÄ AVAA



**HUOMIO:** VÄLTÄÄKSESI SÄHKÖISKUVAARAN ÄLÄ IRROTA KANTTA TAI TAKAKANTTA. LAITTEEN SISÄLLÄ EI OLE KÄYTTÄJÄN HUOLLETTAVISSA OLEVIA OSIA. VAIN KOULUTETTU HUOLTOHENKILÖSTÖ SAA SUORITTA A LAITETTA KOSKEVIA HUOLTOTOIMENPITEITÄ.



Kolmiossa oleva nuolipäisen salamasympolin tarkoitus on varoittaa käyttäjää eristämättömästä vaarallisesta jännitteestä tuotteen sisällä. Jännitteen suuruus on riittävä aiheuttamaan sähköiskuvaaran laitetta käsittelevälle henkilölle.



Kolmiossa olevan huutomerkin tarkoitus on kiinnittää käyttäjän huomio tärkeiden käyttö- ja huolto-oppaiden olemassaoloon; ne toimitetaan tuotteen mukana.

**VAROITUS:** ÄLÄ ALTISTA TÄTÄ LAITETTA SATEELLE TAI KOSTEUDELLE. VESI JA KOSTEUS SAATTAVAT AIHEUTTAA TULIPALON TAI SÄHKÖISKUN.

**VAROITUS:** Älä asenna tätä laitetta umpinaiseen tilaan, esimerkiksi kirjahyllyyn tai vastaavaan.

**HUOMIO:** Älä peitä mitään ilmanvaihtoaukkoja. Asenna tuote valmistajan ohjeiden mukaisesti. Kuoressa on reikiä ja aukkoja tuuletusta laitteen luotettavan toiminnan takaamiseksi ja estämään laitteen ylikuumentuminen. Aukkojen ilmavirtausta ei saa estää asettamalla laitetta sängylle, sohvalle, matolle tai muulle vastaavalle pinnalle. Tämä tuote ei sovellu uppoasennukseen, kuten kirjahyllyyn tai telineeseen, ellei riittävää tuuletusta järjestetä ja asennusta suoriteta valmistajan ohjeiden mukaisesti.



**HUOMIO:** Tämä laite käyttää laserjärjestelmää. Laitteen moitteettoman toiminnan takaamiseksi, lue käyttöohje huolellisesti ja säilytä se tulevaa käyttöä varten. Jos laite vaatii huoltoa, ota yhteys valtuutettuun huoltokeskukseen. Muiden kuin tässä oppaassa määriteltyjen käytön, säätöjen, tai suorituskykyyn liittyvien toimenpiteiden käyttö voi johtaa vaaralliseen säteilylle altistumiseen. Älä yritä avata koteloa, koska se saattaa johtaa suoraan altistumiseen lasersäteelle.

### Virtajohtoa koskeva VAROITUS

On suositeltavaa yhdistää useimmat laitteet omaan sähköpistorasiaansa;

Tällaiseen sähköpistorasiaan ei tule yhdistää muita laitteita eikä jatkojohtoja. Katso lisätietoja käyttöoppaasta. Älä ylikuormita sähköpistorasioita. Ylikuormitetut, irralliset tai vahingoittuneet pistorasiat ja jatkojohdot sekä vahingoittuneet eristeet ovat vaarallisia. Mikä tahansa näistä voi aiheuttaa sähköiskun tai tulipalon. Tarkasta säännöllisesti laitteesi verkkojohto ja jos se näyttää vahingoittuneelta tai huonokuntoiselta, irrota se pistorasiasta, lopeta laitteen käyttö, ja vaihdata verkkojohto uuteen samanlaiseen valtuutetussa huoltokeskuksessa. Suojaa virtajohtoa fyysiseltä ja mekaaniselta rasitukselta siten, ettei sen yli kävellä, tai ettei sitä väännellä, ja ettei se ole puristuksissa esimerkiksi oven välissä. Kiinnitä erityistä huomiota pistokkeisiin, pistorasioihin ja kohtaan, jossa johto lähtee laitteesta. Irrota virtajohto pistorasiasta virtapistokkeesta vetämällä. Asenna laite siten, että virtapistokkeeseen päästään helposti käsiksi.

Tämä laite on varustettu irrotettavalla paristolla tai akulla.

**Pariston tai akun turvallinen poisto laitteesta:** irrota paristo tai akku päinvastaisessa järjestyksessä asennukseen nähden. Vältä ääksi ympäristöhaitat tai vaaran ihmisten tai eläinten terveydelle, toimita käytetty paristo tai akku asianmukaiseen astiaan ongelmajätteen keräyspisteessä. Älä hävitä paristoja tai akkuja kotitalousjätteen tai muun sekajätteen kanssa. Käytä paikallisia, maksuttomia paristojen ja akkujen kierrätysjärjestelmiä. Älä altista paristoja kovalle kuumuudelle, kuten auringonvalolle, avotulelle tai vastaavalle.

**HUOMIO:** laitetta ei saa altistaa vedelle (pisarat tai roiskevesi), eikä sen päälle saa laittaa nesteellä täytettyjä astioita, esimerkiksi maljakoita.

#### Vanhan laitteen hävittäminen



1. Kaikki sähkö- ja elektroniikkatuotteet on hävitettävä erillään kotitalousjätteestä hallituksen tai paikallisten viranomaisten asettamien erillisten keräyspisteiden kautta.
2. Loppuun käytetyn laitteen oikea hävittäminen ehkäisee ympäristö- ja terveyshaittoja.
3. Saat lisätietoja loppuun käytetyn laitteen hävittämisestä ottamalla yhteyttä asuinkuntasi jätehuoltoviranomaiseen, jätehuoltoyritykseen tai laitteen myyneeseen liikkeeseen.

#### Paristojen/akkujen hävittäminen

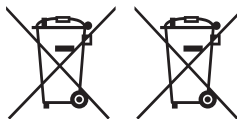

Pb

1. Mikäli paristo tai akku sisältää yli 0.0005% elohopeaa, 0.002% kadmiumia tai yli 0.004% lyijyä, tämä symboli voi sisältää näiden kemiallisten aineiden lyhenteet, esimerkiksi elohopea (Hg), kadmium (Cd) tai lyijy (Pb).
2. Kaikki paristot/akut tulee hävittää erikseen kotitalousjätteestä ja ne tulee toimittaa hävitettäväksi valtion tai paikallisten viranomaisten osoittamaan keräyspisteeseen.
3. Vanhan laitteen asianmukainen hävittäminen ehkäisee mahdollisia ympäristöön ja ihmisten ja eläinten terveyteen kohdistuvia haittavaikutuksia.
4. Lisätietoa vanhojen paristojen/akkujen hävittämisestä saat ottamalla yhteyden paikallisiin viranomaisiin, kierrätyskeskukseen tai myymälään, josta ostit laitteen.

**Huomautus koskien langattomia tuotteita  
Euroopan Unionissa**

**CE 1588**

LG Electronics vakuuttaa, että tämä tuote/nämä tuotteet noudattavat olennaisia vaatimuksia ja muita niitä koskevia direktiivien 1999/5/EC, 2004/108/EC, 2006/95/EC, 2009/125/EC ja 2011/65/EU vaatimuksia.

Ota yhteyttä seuraavaan osoitteeseen mikäli haluat kopion vaatimustenmukaisuusvakuutuksesta.

**Yhteydenottotiedot koskien tämän tuotteen vaatimustenmukaisuutta:**

LG Electronics Inc.  
EU Representative, Krijgsman 1,  
1186 DM Amstelveen, Alankomaat

- Huomaa, että tämä EI ole asiakaspalvelun yhteydenottopiste. Halutessasi asiakaspalvelun tietoja, katso takuukorttista tai ota yhteyttä jälleenmyyjään, jolta ostit tämän tuotteen.

Vain sisätalokäyttöön.

**RF Säteilyaltistuslausunto**

Tämä laite tulee asentaa ja sitä tulee käyttää niin, että minimietäisyys kehosi ja jäähdytyslementin välillä on 20 cm.

# Sisältö

## 1 Aloitusopas

---

- 2 Turvaohjeet
- 6 Erityistoiminnot
- 6 – Smart Awake Lighting
- 6 – USB-suoratallennus
- 6 – Radio
- 6 – Valmistettu iPhone/iPod tai Android-laitteelle
- 6 – LG Bluetooth Remote
- 6 Lisävarusteet
- 7 Vaatimukset toistettaville tiedostoille
- 7 – Musiikkitiedoston vaatimukset
- 8 Kaukosäädin
- 10 Etupaneeli
- 11 Takapaneeli

## 2 Käyttö

---

- 12 – Verkkovirtajohdon liitäntä
- 12 Perustoiminnot
- 13 – iPod/iPhone -toiminnot
- 15 – Android-laitteen käyttö
- 16 – USB:n käyttö
- 17 – CD-käyttö
- 18 – Kansion valinta
- 18 – MP3/WMA/FLAC -tiedoston poistaminen
- 19 – Musiikin kuuntelu ulkoisesta laitteesta
- 19 – Musiikin kuuntelu kuulokkeillasi
- 20 – Radionkuuntelu
- 20 – Huonon FM-signaalin vastaanoton parantaminen
- 20 – Radioasemien esiasettaminen muistiin
- 20 – Kaikkien tallennettujen asemien poistaminen
- 20 – Huonon FM-signaalin vastaanoton parantaminen
- 20 – Radioaseman tietojen näyttäminen
- 21 – DAB-kuuntelu
- 21 – Palvelunimien kohdistaminen
- 21 – DAB scan (DAB-haku)

- 21 – Kaikkien tallennettujen DAB-asemien poistaminen
- 21 Muu käyttö
- 21 – Ohjelmoitu toisto
- 21 – Näyttää tiedoston tiedot
- 21 – Toiston jatkaminen
- 21 – Kytke ääni pois tilapäisesti
- 22 Äänen säätö
- 22 – Äänitilan asetus
- 22 Kellon asetus
- 23 – Hälytyksen asettaminen
- 23 – Smart Awake Lighting
- 23 – Uniajastimen asetus
- 23 – Himmennin
- 23 – Automaattinen virran katkaisu
- 24 Laajennettu käyttö
- 24 – Tallennus USB:lle
- 24 – Änityksen bittinopeuden ja nopeuden valinta
- 25 Langattoman Bluetooth-tekniikan käyttö
- 25 – Musiikin kuuntelu Bluetooth laitteesta
- 26 LG Bluetooth Remote -sovelluksen käyttö

## 3 Vianmääritys

---

- 28 Vianmääritys

## 4 Liite

---

- 29 Tavaramerkit ja lisenssit
- 30 Tekniset tiedot
- 31 Huolto
- 31 – Huomautukset koskien levyjä
- 31 – Laitteen käsittely

1

2

3

4

## Erityistoiminnot

### Smart Awake Lighting

Laitteen valo kirkastuu asteittain 30 sekunnin ajan ennen asetettua hälytysaikaa.

### USB-suoratalennus

Musiikin tallennus USB -laitteeseen.

### Radio

Kuuntelee radiota.

### Valmistettu iPhone/iPod tai Android -laitteelle

Nauti musiikista iPhone/iPod tai Android -laitteesta yksinkertaisella yhteydellä.

### LG Bluetooth Remote

Voit ohjata laitetta iPhone/iPod touch tai Android -laitteella Bluetooth-yhteyden kautta. Tämä soitin ja puhelimesi tulee parimuodostaa Bluetooth:n välityksellä. Vieraile "Applen App Store"- tai "Google Android Market (Google Play Store)" -sivuilla. Lisätietoja on sivulla 26-27.

## Lisävarusteet

Tarkista laitteen mukana tulevat lisävarusteet

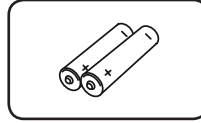

Paristo (2)

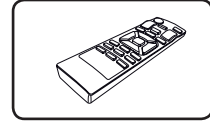

Kaukosäädin (1)

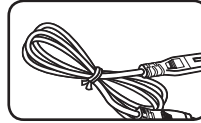

Virtajohto (1)

# Vaatimukset toistettaville tiedostoille

## Musiikkitoedoston vaatimukset

MP3/WMA/FLAC - tiedostojen yhteensopivuudella on seuraavat rajoitukset tässä laitteessa:

- Näytteenottotaajuus:  
MP3: 8-48 kHz  
WMA: 8-48 kHz  
FLAC: 8-96 kHz (USB),  
8-48 kHz (CD)
- Bittinopeus: 8 - 320 kb/s (MP3),  
40 - 192 kb/s (WMA)
- Suurin tiedostomäärä : 999
- Tiedostopäätteet : ".mp3"/".wma"/".flac"
- CD-ROM tiedostoformaatti : ISO9660/ JOLIET
- Kanavatuki (FLAC): enintään 2 kanavaa
- Tukee ulostulo bittinä/näyte (FLAC): 16 bittiä
- B/s(FLAC) : enintään 2,5Mb/s

DTS:ää ei tueta. Jos kyseessä DTS-ääniformaatti, ääntä ei kuulu.

Alustettaessa uudelleenkirjoitettavia levyjä levyformaattiasetukseksi on valittava [Mastered], jotta se toimisi LG-soittimissa. Jos levyformaattiasetukseksi valitaan Live File System, levyä ei voi käyttää LG-soittimissa. (Mastered/Live File-tiedostojärjestelmä : Windows Vistan tiedostojärjestelmä)

## Yhteensopivat USB-laitteet

- MP3-soitin: Flash-tyyppiset MP3-soittimet.
- USB muistitikku: laitteet, jotka tukevat versiota USB2.0 tai USB1.1.
- Tämä laite ei tue kaikkia USB-laitteita.

## USB-laitteevaatimukset

- Laite ei tue USB-laitteita, jotka vaativat lisäohjelmien asentamista niitä asennettaessa.
- Älä irrota USB-laitetta sen ollessa käytössä.
- Suuren tallennuskapasiteetin omaavien USB-laitteiden valmistelu voi viedä useita minuuotteja.
- Kaikki tiedostot kannattaa varmuuskopioida niiden häviämisen varalta.
- Laite ei tunnista siihen USB-jatkojohdon tai USB-keskittimen kautta kytkettyjä USB-laitteita.
- Laite ei tue NTFS-tiedostojärjestelmää. (Laite tukee vain FAT(16/ 32)-tiedostojärjestelmää.)
- Tämä laite ei tue laitteita, joiden sisältämien tiedostojen kokonaismäärä on suurempi kuin 1000.
- Laite ei tue ulkoisia kovalevyjä, kortinlukijoita, lukittuja laitteita tai kovalevytyyppisiä USB-laitteita tai matkapuhelimia.
- Laitetta ei voi kytkeä tietokoneeseen USB-portin kautta. Laitetta ei voi käyttää tallennuslaitteena.
- Jotkut USB-laitteet eivät ehkä toimi tämän soittimen kanssa.
- Virran ollessa kytkettynä, voit ladata iPod/iPhone/Android -puhelintasi USB-portin välityksellä. (Tämä on käytettävissä, kun valitaan USB-toiminto.)

# Kaukosäädin

1  
Aloitusopas

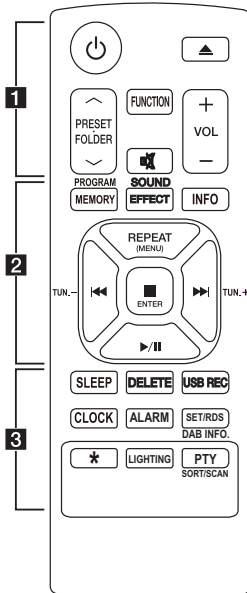

## Akun vaihto

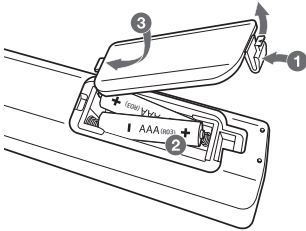

Avaa kaukosäätimen pohjassa olevan paristokotelon kansi ja aseta sinne kaksi R03 AAA-paristoa niin, että **+** ja **-** -napaisuudet vastaavat toisiaan.

..... **1** .....

**⏻** (Virta): Kytkee laitteen PÄÄLLE/ON tai POIS PÄÄLTÄ/OFF.

**▲** (Lisää/Poista) : lisää tai poistaa levyn levyesästä.

**PRESET.FOLDER ▲/▼** :

- Hakee MP3/WMA/FLAC- tiedostojen kansion. Kun soitetaan CD:tä/USB:tä, jossa on useissa kansioissa olevia MP3/WMA/FLAC-tiedostoja, paina **PRESET.FOLDER ▲/▼** valitaksesi kansion, jonka haluat toistaa.

- Valitsee radioaseman esiasetetun numeron.

**FUNCTION**: Valitsee toiminnon ja tulolähteen.

**VOL ( + / - )** : säättää kaiuttimien äänenvoimakkuutta

..... **2** .....

**PROGRAM/MEMORY** :

- Stores radio stations.
- Luo haluamasi soittolistan.

**SOUND EFFECT** : valitsee äänikuvan.

**INFO** : Näkee musiikkitietosi. MP3/WMA-tiedostot sisältävät yleensä ID3-tunnisteen. Tunniste antaa nimi-, artisti-, albumi- tai aikatieidot.

**REPEAT(MENU)** :

- Kuuntelee raidat/tiedostot toistuvasti tai satunnaisesti.
- Siirry edelliseen valikkoon, kun valitset USB-toistotoiminnon iPod/iPhone -laitteelle.

**TUN.(-/+)** :

- Valitsee radioaseman.
- Selects a DAB display mode.

**⏮/⏭** (ohitus/haku) :

- Pikaohitus taakse- tai eteenpäin.
- Raidan/tiedoston tietyn kohdan etsiminen.

**■ ENTER**

- Pysäyttää toiston tai tallennuksen.
- Raidan/tiedoston tietyn kohdan haku.

**▶/⏸** (Play/Pause) :

- Käynnistää tai pysäyttää toiston.
- Valitsee Stereo/Mono -toiston.



..... **3** .....

**SLEEP** : Asettaa laitteen virran katkeamaan automaattisesti tietyn ajan kuluttua. (Himmennin: näytön kirkkaus himmenee puoleen.)

**DELETE** : poistaa MP3/WMA/FLAC-tiedostoja. (vain USB)

**USB REC** : USB-suoratallennus.

**CLOCK** : Asettaa kellon ja tarkistaa ajan.

**ALARM**: Käyttää soitintasi herätyskellona.

**SET/RDS** :

- RDS(Radiodatajärjestelmä)
- Vahvistaa kellon ja hälytyksen asetukset.

**DAB INFO** :

- DAB -radiotyyppi.
- Muuttaa DAB -kanavan näyttötietoja.
- ★ : Painike ei ole käytössä mitään toimintoa varten.

**LIGHTING** : Valitsee LIGHTING ON / OFF -tilan.

**PTY** : Hakee radioasemia radion tyyppin mukaan.

**SORT/SCAN** :

- Hakee radioasemia ohjelmatyyppin mukaan.
- Kohdistaa palvelujen nimet DAB -kaistan skannauksessa.

## Etupaneeli

1

Aloitusopas

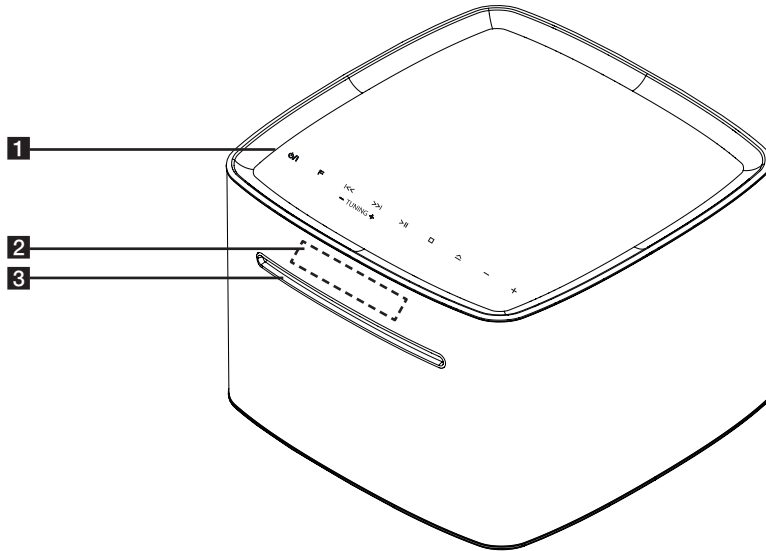

### 1 I

- Kytkee laitteen päälle tai pois päältä.
- Kun laite kytketään päälle, syttyy valo laitteen alaosassa.
- Valo palaa niin kauan kuin laite on päällä.

**F**  
valitsee toiminnon ja tulolähteen.

### 

- Pikaohitus taaksepäin tai eteenpäin.
- Raidan/tiedoston tietyn kohdan etsiminen.

### **TUNNING - / +**

Valitsee radioasemat.

### **>||**

Aloittaa ja keskeyttää toiston.

 (Stop)

Pysäyttää toiston.

 (Lisää/Poista)

Lisää tai poistaa levyn levykesästä.

**-/+**

Säätää äänenvoimakkuutta.

### 2 Näyttöikkuna

### 3 Levyasema lataa levyn.

### Huomio

Varotoimet käytettäessä hipaisunäppäimiä.

- Käytä hipaisunäppäimiä puhtain ja kuivin käsin.
  - Pyyhi kosteus pois hipaisupainikkeilta kosteassa ympäristössä ennen käyttöä.
- Älä paina hipaisupainikkeita voimalla saadaksesi ne toimimaan.
  - Jos käytät liikaa voimaa, hipaisunäppäinten anturi voi vaurioitua.
- Kosketa kevyesti haluamasi toiminnon näppäintä käyttääksesi kyseistä toimintoa oikein.
- Älä anna minkään sähköä johtavan materiaalin, esimerkiksi metalliesineiden jne. koskettaa hipaisunäppäimiä. Se voi aiheuttaa toimintahäiriöitä.

# Takapaneeli

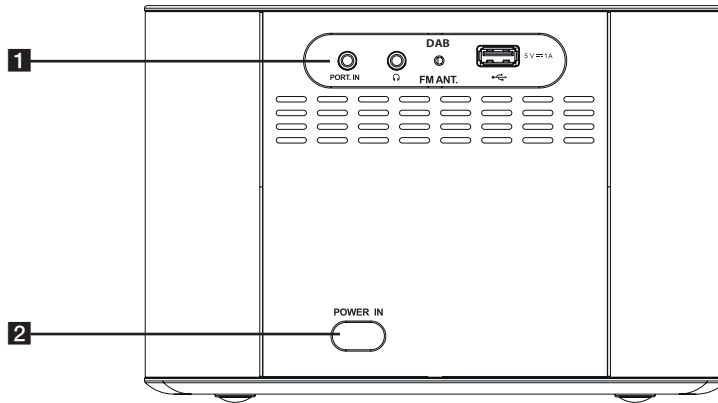

## 1 PORT.IN

Kuuntelee musiikkia kannettavasta laitteestasi.



Kuuntelee musiikkia kuulokkeillasi.  
(3,5 mm)

## DAB / FM ANT.

• (USB portti)

- Toistaa ja tallentaa äänitiedostoja kytkemällä USB-laitteen.
- Toistaa äänitiedostot käyttämällä USB-kaapelia iPhone/iPod ja Android -laitteille.

## 2 POWER IN

## Verkkovirtajohdon liittäntä

1. Liitä verkkovirtajohdon yksi pää (toimitettu) POWER IN-pistokepaikkaan.
2. Aseta verkkojohdon pistoke pistorasiaan.

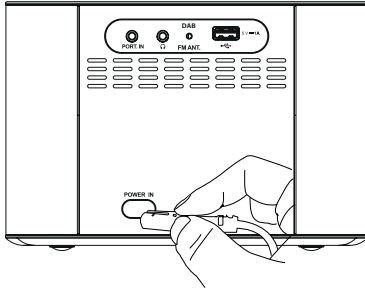

### ! Huomaa

Irrota verkkovirtajohto seinäpistorasiasta jos et käytä pitkiin aikoihin.

## Perustoiminnot

Kun valitset USB-toiminnon, voit nähdä seuraavia viestejä;

Viesti	Syy
CHARGE	AOA 2.0 ei tue laitettasi (Vain lataus)
Tiedostojen määrä	Tämä laite tunnistaa USB:si.
IPOD	tämä laite tunnistaa iOS -laitteesi tunnetuksi laitteeksi.
ANDROID	tämä laite tunnistaa Android-laitteesi AOA 2.0:n tukemaksi tunnetuksi laitteeksi.
NO USB	mitään laitetta ei ole liitetty USB-porttiin. Tämä laite tunnistaa Android-laitteesi tuntemattomaksi laitteeksi.

### ! Huomaa

Laitteen tyyppin mukaan viesti näkyy muulla tavalla.

## iPod/iPhone -toiminnot

Voit nauttia äänestä iPod/iPhone -laitetta käyttäen. Katso iPod/iPhone -laitteiden käyttöä koskevaa lisätietoa iPod/iPhone -käyttöoppaasta.

1. Kytke iPod/iPhone USB-porttiin käyttäen iPod/iPhone in kaapelia.

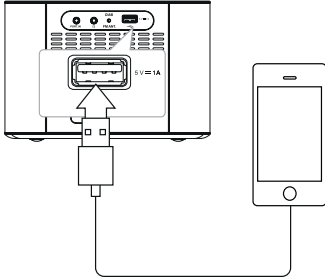

2. Paina kaukosäätimen **FUNCTION** tai laitteen **F** painiketta valitaksesi USB-toiminnon.
3. Jos laite on kytketty oikein, näyttöön ilmestyy "IPOD". Voit käyttää iPod -laittasi iPod -laitteen näytön kautta kaukosäätimellä ja ohjaamalla iPod -laittasi.

Toiminto	Tee näin
Keskeyttää tai käynnistää uudelleen	Paina kaukosäätimen ►/   tai laitteen ►  -painiketta.
Siirry edelliselle/ seuraavalle raidalle/ tiedostoon.	Paina ◀◀/▶▶ kaukosäätimessä tai ◀◀/▶▶ laitteessa raidan/ tiedoston ohittamiseksi pysäytystilassa. Toiston aikana, paina ▶▶ painiketta kaukosäätimestä tai ▶▶ painiketta laitteesta, siirtyäksesi seuraavaan kappaleeseen/ tiedostoon. Jos kappaletta toistetaan yli 3 sekuntia, paina ◀◀ painiketta kaukosäätimestä tai ◀◀ painiketta laitteestasi siirtyäksesi kappaleen/ tiedoston alkuun.
Tietyn kohdan etsiminen raidalla/ tiedostossa	Paina ja pidä pohjassa ◀◀/▶▶ painikkeita kaukosäätimestä tai ◀◀/▶▶ painikkeita laitteestasi toiston aikana, ja vapauta se kohdassa jota haluat kuunnella.
Edelliseen valikkoon siirtyminen.	Paina kaukosäätimen <b>REPEAT (MENU)</b> -painiketta.
Siirtyminen haluttuun nimikkeeseen	Paina kaukosäätimen <b>PRESET/ FOLDER</b> ◀/▼ -painiketta.
Valitsee nimikkeen	Paina kaukosäätimen ■ <b>ENTER</b> tai laitteen □ -painiketta.

## Yhteensopiva iPod/iPhone

Tämä laite tukee seuraavia malleja;

iPod touch (3. ja 5. sukupolvi)

iPod nano (4. ja 7. sukupolvi)

iPhone 5S

iPhone 5C

iPhone 5

iPhone 4S

iPhone 4

iPhone 3GS

Jotkut iPod/iPhone-laitteiden ohjelmistoversiot eivät hyväksy iPod/iPhone-laitteen ohjausta tästä laitteesta.

iPhone, iPod nano, and iPod touch are trademarks of Apple Inc., registered in the U.S. and other countries. Lightning is a trademark of Apple Inc.

## ! Huomaa

- Jos iPod/iPhone -laite toimii virheellisesti, tarkista seuraavat mahdolliset ongelmat;
  - iPod/iPhone -laitettasi ei ole kytketty kunnolla.
  - Tämä laite tunnistaa iPodin/iPhonen in tuntemattomana laitteena.
  - iPodin/iPhonen in käyttöjännite on poikkeuksellisen alhainen.
- ➔ Akku on ladattava.
- ➔ Jos lataat akkua, kun iPodin/iPhonen in jännite on erittäin alhainen, latautumisen voi kestää kauemmin.
- iPodin/iPhonen in ohjelmistoversiosta riippuen, on mahdollista ettei iPod/iPhone -laitettasi voida ohjata tästä yksiköstä. Suosittelemme viimeisimmän ohjelmistoversion asentamista.
- Irrottaessasi iPhone/iPod -laitteesi toiston aikana, toisto asettuu tauolle.
- Kun iPhone/iPod on liitetty, et voi säätää äänenvoimakkuutta iPhone/iPod -laitteesta.
- Et voi hallita iPhone/iPod-laitettasi tästä yksiköstä johtuen viasta iPhone/iPod-laitteesta.
- Jos sinulla on ongelmia iPodin/iPhonen in kanssa, vieraile osoitteessa [www.apple.com/support](http://www.apple.com/support).

## Android-laitteen käyttö

Voit kuunnella ääntä Android-laitteesta USB-portin kautta. Katso Android -laitteeseen liittyviä yksityiskohtia Android -laitteen käyttöopasta.

Voit suoratoistaa ääntä Android -laitteestasi näin:

- Android-käyttöjärjestelmässä : Versio 4,1 (tai uudempi) ja AOA 2,0 (tai uudempi)
- Mikro-USB liittimellä

### ! Huomaa

- Tämä yksikkö ei ehkä ole yhteensopiva laitteen kanssa joka ei tue \*AOA (Android Open Accessory) 2.0 versiota. On mahdollista että tietyt laitteet eivät tue tai ole yhteensopivia AOA2.0 USB-audio-standardin määrittämien osalta, tuottaen laitteen toimimattomuuden tai uudelleen käynnistymisen liitännän ja irrotuksen tapahduttua kaiutinjärjestelmään yhdistettäessä.  
Jos ongelma esiintyy, ole hyvä ja ota yhteyttä laitteen valmistajaan. Laitteesi saattaa vaatia päivityksen viimeisimmällä Jellybean-ohjelmistolla ja/tai oikealla AOA2.0 USB-audio-standardilla.  
\*Tietoja AOA (Android Open Accessory) 2.0 versiosta ;  
Audion ulostulo Android-laitteesta lisälaitteelle ja HID (Human Interface Device) -laitteelle.
- On suositeltavaa poistaa Android-laitteesi kotelo (Versio 4.1 tai uudempi), ennen kuin kytket Android-laitteesi kaapelilla USB-porttiin.

1. Yhdistä Android -laite USB-porttiin Android -laitteen kaapelia käyttäen.

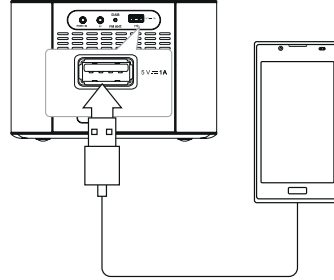

2. Paina kaukosäätimen **FUNCTION** tai laitteen **F** painiketta valitaksesi USB-toiminnon.
3. Jos laite on kytketty oikein, näyttöön ilmestyy "ANDROID". Voit käyttää Android -laittasi Android -laitteen näyttöä kautta kaukosäätimellä ja ohjaamalla Android -laittasi.

Toiminto	Tee näin
Toista	Paina >
Tauko	Paina toiston aikana >
Hyppää	Paina toiston aikana <<< / >>>-painiketta siirtyäksesi seuraavaan tiedostoon tai palataksesi sen hetkisen tiedoston alkuun. Paina toiston aikana kahdesti <<< palataksesi takaisin edelliseen tiedostoon.

**! Huomaa**

- Jos USB-yhteydessä on virhe, tarkista seuraavat mahdolliset ongelmat;
  - Android -laitettasi ei ole liitetty kunnolla.
  - Tämä soitin tunnistaa Android -laitteesi tuntemattomana laitteena.
  - Android -laitettasi ei ole käynnistetty.
  - Tarkista USB-liittymän tyyppi Android-laitteellasi.
- Tapauksessa jossa yksiköstä ei kuulu ääntä, säädä Android-laitteesi volyymiä.
- Latausaika voi vaihdella riippuen Android-laitteestasi.
- Joitain Android-laitteita ei voi ladata.
- Et ehkä pysty ohjaamaan Android-laitettasi tästä yksiköstä johtuen Android-laitteen häiriötilasta.
- Android-laitteesi ohjelmistoversio voi aiheuttaa sen, ettei sitä ole mahdollista ohjata tästä yksiköstä. Suosittelemme viimeisimmän laiteohjelmaversio asentamista.
- Jos Android-laitteesi ei tue AOA (Android Open Accessory) 2.0 versiota, tämä yksikko voi ladata vain Android-laitteesi vaikka Android-laitteessa on OS 4.1 (tai myohempi).

**USB:n käyttö**

Liitä USB-laitteen (tai MP3 soitin jne.) portti tämän laitteen etupaneelissa sijaitsevaan USB-liitäntään.

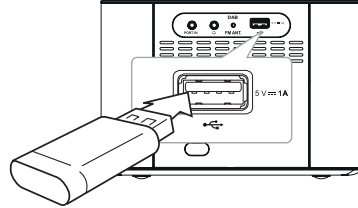
**! Huomaa**

USB-laitteen irrottaminen soittimesta

1. Valitse joku muu toiminta/tila tai paina kaukosäätimen **ENTER** -näppäintä tai laitteen **□** -näppäintä kahdesti peräkkäin.
2. Irrota USB-laite soittimesta.

**! Huomio**

- Älä irrota USB-laitetta käytön aikana. (toisto, poisto, jne.)
- Säännöllinen varmuuskopiointi on suositeltavaa tietojen häviämisen välttämiseksi.
- Poisto ei ole käytettävissä kaikissa USB-muistin toimintatiloissa. (lukitus, jne.)



## CD-käyttö

1. Aseta levy levyasemaan nimikepuoli ylöspäin.
2. Valitse CD kaukosäätimen **FUNCTION** tai laitteen **F**-painiketta painaen.
3. Valitse raita/tiedosto, jonka haluat toistaa painamalla kaukosäätimen **◀◀/▶▶**-painiketta.

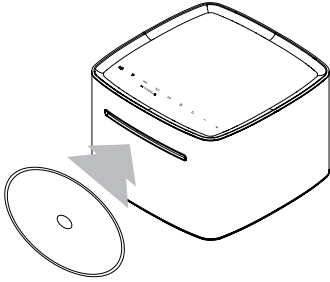

### ! Huomaa

Vain Musiikki-CD-levyjä ja musiikki-CD-formaatissa olevia CD-R/CD-RW-levyjä voidaan toistaa. (12 cm levy)

Toiminto	Tee näin
Pysäytä	Paina <b>■ ENTER</b> kaukosäätimessä tai <b>□</b> laitteessa.
Toisto	Paina <b>▶/  </b> kaukosäätimessä tai <b>&gt;  </b> laitteessa.
Tauko	Toiston aikana, Paina <b>▶/  </b> kaukosäätimessä tai <b>&gt;  </b> laitteessa.
Siirry edelliselle/ seuraavalle uralle/ tiedostoon.	<p>Paina <b>◀◀/▶▶</b> kaukosäätimessä tai <b>◀◀/ &gt;&gt; </b> laitteessa raidan/tiedoston ohittamiseksi pysäytystilassa.</p> <p>Toiston aikana, paina <b>▶▶</b> painiketta kaukosäätimestä tai <b>&gt;&gt; </b> painiketta laitteesta, siirtyäksesi seuraavaan kappaleeseen/tiedostoon.</p> <p>Jos kappaletta toistetaan alle 2 sekuntia, paina <b>◀◀</b> painiketta kaukosäätimestä tai <b>◀◀</b> painiketta laitteestasi siirtyäksesi edelliseen kappaleeseen/ tiedostoon.</p> <p>Kun musiikkia toistetaan, paina 3 sekunnin aikana kahdesti <b>◀◀</b> kaukosäätimessä tai <b>◀◀</b> laitteessa siirtyäksesi edelliseen raitaan/tiedostoon.</p>
Tietyn kohdan etsiminen raidalla/ tiedostossa	Paina ja pidä pohjassa <b>◀◀/▶▶</b> painikkeita kaukosäätimestä tai <b>◀◀/ &gt;&gt; </b> painikkeita laitteestasi toiston aikana, ja vapauta se kohdassa jota haluat kuunnella.
Uudelleentoisto tai satunnaistoisto	<p>Paina kaukosäätimen <b>REPEAT(MENU)</b> -näppäintä, näyttö vaihtuu seuraavassa järjestyksessä:</p> <p>RPT1 -&gt; RPT DIR (vain MP3/WMA/FLAC) -&gt; RPT ALL -&gt; RANDOM -&gt; OFF</p>

## Kansion valinta

1. Ollessasi pysäytystilassa, paina **PRESET FOLDER** **Λ/V**-painiketta kaukosäätimestä toistuvasti, kunnes haluttu kansio tulee esiin.
2. Toista kansio painamalla **▶/||**-painiketta. Kansion ensimmäinen tiedosto toistetaan. (Jos valitset haluamasi kansion toiston aikana, tämä vaihe ei ole tarpeen.)

### ! Huomaa

- CD / USB kansiot/tiedostot tunnistetaan alla olevan mukaisesti.

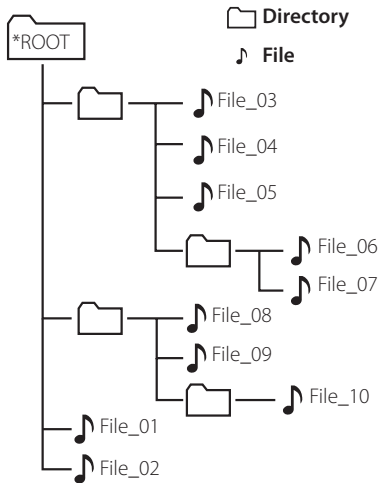

- \*ROOT: Ensimmäistä ruutua, jonka näet tietokoneen tunnistessa USB:n kutsutaan nimellä "ROOT"
- Kansiot ja tiedostot tullaan esittämään äänitysjärjestyksessä ja voidaan esittää eri tavoin äänitysolosuhteiden mukaan.
- Kansiot tullaan esittämään seuraavassa järjestyksessä;  
FAT(USB) / CD : FILE\_01 -> FILE\_02 -> FILE\_03 -> FILE\_04 -> FILE\_05 -> FILE\_06 -> FILE\_07 -> FILE\_08 -> FILE\_09 -> FILE\_10

## MP3/WMA/FLAC -tiedoston poistaminen

Voit poistaa tiedoston tai kansion, tai alustaa kaukosäätimen **DELETE**-painiketta painamalla. Tämä toiminto on käytettävissä vain pysäytystilan aikana. (vain USB)

1. -Valitse tiedosto, jonka haluat poistaa painamalla **◀◀/▶▶**. Ja paina **DELETE**.

-Valitse kansio, jonka haluat poistaa painamalla **PRESET/FOLDER** **Λ/V**. Ja paina **DELETE**.

-Paina ja pidä painettuna **DELETE**-painiketta alustaaksesi USB-laitteesi.

Tai

Paina toistuvasti **DELETE** etsiessäsi tiedostoa.

Näyttöruutu muuttuu seuraavassa järjestyksessä.

- DEL FILE : Poistaa tiedoston
- DEL DIR? : Poistaa hakemiston
- FORMAT? : Alustaa USB:n

2. Jos haluat poistaa tiedoston/kansion tai alustaa, paina **>||**.
3. Jos haluat poistua nykyisestä tilasta, paina **■ ENTER**.

### ! Huomio

- Älä irrota USB-laitetta käytön aikana. (toisto, poista, jne.)
- Säännöllinen varmuuskopiointi on suositeltavaa tietojen häviämisen välttämiseksi.
- Poisto ei ole käytettävissä kaikissa USB-muistin toimintatiloissa. (lukitus, jne.)

## Musiikin kuuntelu ulkoisesta laitteesta

Laitetta voidaan käyttää musiikin toistamiseen monista erilaisista kannettavista laitteista. (Kannettavien laitteiden vaatimaa kaapelia ei toimiteta tämän laitteen mukana)

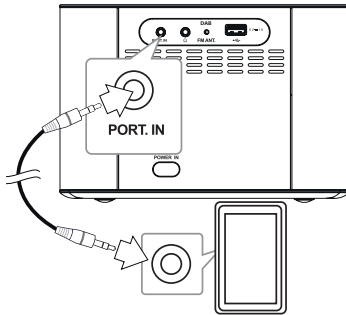

1. Kytke kannettava laite tämän soittimen **PORT. IN** -liittimeen.
2. Kytke virta päälle painamalla painiketta .
3. Valitse PORTABLE -toiminto kaukosäätimen **FUNCTION** -painiketta painamalla.
4. Käännä kannettava laite päälle ja aloita musiikin toisto sillä.

## Musiikin kuuntelu kuulokkeillasi

Kytke stereokuulokkeet (Ø 3,5 mm kuulokepistoke)

 -liittimeen kuunnellaksesi musiikkia yksin. (Kuulokkeita ei toimiteta tämän laitteen lisävarusteena.)

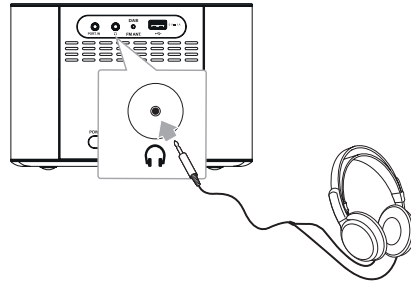

### Huomaa

Soittimen kaiuttimet vaimenevat kokonaan, kun kuulokkeet liitetään  -liitäntään.

## Radionkuuntelu

1. Paina kaukosäätimen **FUNCTION** -painiketta, kunnes FM/DAB ilmestyy näyttöikkunaan. Viimeksi vastaanotettu asema viritetty.
2. **[FM]**  
Automaattinen viritys : Ppida **TUN.(-/+)** painettuna kaukosäätimessä tai **|<</>>|** laitteessa noin 2 sekuntia, kunnes nykyinen taajuus alkaa vilkkua ja vapautta se. Haku loppuu, kun laite virittää aseman.  
Manuaalinen viritys : Paina **TUN.(-/+)** kaukosäätimessä tai **|<</>>|** laitteessa toistuvasti.  
**[DAB]**  
Paina **TUNING-/+** ja paina **>||**, kun skannaus pysähtyy.
3. Säädä äänenvoimakkuutta **-/+** -näppäimiä painamalla.

## Huonon FM-signaalin vastaanoton parantaminen

Paina kaukosäätimen **>||**-painiketta. Tämä vaihtaa viritimen stereotoistosta mono-asentoon. Näin vastaanoton laatu paranee entisestään.

## Radioasemien esiasettaminen muistiin

Voit esiasettaa 50 FM/DAB -asemaa. Ennen kuin virität radiokanavaa, muista vähentää äänenvoimakkuutta.

1. Paina **FUNCTION** -painiketta, kunnes FM/DAB ilmestyy näyttöikkunaan.
2. **[FM]**  
Valitse tunnit painamalla kaukosäätimen **TUN.(-/+)** painiketta tai laitteen **|<</>>|** painiketta.  
**[DAB]**  
Paina **TUNING-/+** ja paina **>||**.
3. Paina **PROGRAM/MEMORY**. Asetettu numero vilkkuu näyttöikkunassa.
4. Paina **PRESET.FOLDER ^/V** valitaksesi haluamasi esiasetusnumeron.
5. Paina **PROGRAM/MEMORY**. Asema on tallennettu.
6. Toista toimenpiteet 2 – 5 tallentaaksesi muut kanavat.
7. Kun haluat kuunnella esiasetettua asemaa, paina **PRESET.FOLDER ^/V**.

## Kaikkien tallennettujen asemien poistaminen

1. Paina ja pidä painettuna **PROGRAM/MEMORY**-painiketta kaksi sekuntia. "CLEAR" vilkkuu näyttöikkunassa.
2. Paina **PROGRAM/MEMORY**-painiketta pyyhkiäksesi pois kaikki tallennetut radioasemat.

## Huonon FM-signaalin vastaanoton parantaminen

Paina kaukosäätimen **>||**-painiketta. Tämä vaihtaa viritimen stereotoistosta mono-asentoon. Näin vastaanoton laatu paranee entisestään.

### ! Huomaa

Varmista, että olet avannut FM-antennin kokonaan.

## Radioaseman tietojen näyttäminen

FM-viritimessä on RDS-ominaisuus (Radio Data System). Se näyttää tietoja kuunneltavasta radioasemasta. Selaa tietoja painamalla toistuvasti **SET/RDS** -painiketta:

<b>PS</b>	(Ohjelmalvelun nimi) Kanavan nimi näkyy näytössä
<b>PTY</b>	(Ohjelmatyyppin tunniste) ohjelmatyyppi (esim. Jazz tai News) ilmestyy näyttöön.
<b>RT</b>	(Radioteksti) Tekstiviesti sisältää erikoistietoa lähetettävästä asemasta. Tämä teksti voi rullata näytöllä.
<b>CT</b>	(kanavan aika) Tämä näyttää aseman lähettämän kellonajan ja päivämäärän.

Voit etsiä radioasemia ohjelmatyyppin mukaan painamalla **SET/RDS**. Paina **PTY** kaukosäätimessä kerran tai toistuvasti halutun ohjelmatyyppin valitsemiseksi. Pidä **TUN.(-/+)** painettuna kaukosäätimessä tai **|<</>>|** laitteessa. Viritin hakee asemat automaattisesti. Kun asema löytyy, haku pysähtyy.

## DAB-kuuntelu

Voit muuttaa tällä hetkellä lähettävän DAB-kanavan näyttötietoja. Paina kaukosäätimen **DAB INFO** -painiketta toistuvasti; näyttö muuttuu seuraavassa järjestyksessä:  
SERVICE -> PTY NAME -> FREQ -> DLS -> QUALITY -> ENSEMBLE

Valitse näyttötila ja paina **TUNING-/+**, palvelunimen alkukirjaimet näytetään.

SERVICE	Näyttää tämänhetkisen radiolähetyksen kanavan nimen.
PTY NAME	Näyttää tämänhetkisen radiolähetyksen kanavan tyypin.
FREQ	Näyttää tämänhetkisen radiolähetyksen kanavan taajuuden.
DLS	Näyttää valitun kanavan tämänhetkisen vierityksen.
QUALITY	Näyttää tämänhetkisen radiolähetyksen signaalin voimakkuuden.
ENSEMBLE	Näyttää tämänhetkisen radiolähetyksen kanavan ensemblen.

## Palvelunimien kohdistaminen

Paina kaukosäätimen **SORT/SCAN** katsoaksesi DAB-lähetysten järjestysoimintoa. Paina tämän jälkeen painiketta vielä kerran tilan muuttamiseksi.

- Default sort: (Oletusjärjestys) palvelujen nimet järjestetään skannausjärjestyksessä.
- Name sort: (Nimijärjestys) palvelujen nimet järjestetään aakkosjärjestyksessä.

## DAB scan (DAB-haku)

Paina kaukosäätimen **SORT/SCAN** yli 3 sekuntia, kaikki DAB-alueet skannataan. Tämän jälkeen paina sitä uudelleen haun peruuttamiseksi.

## Kaikkien tallennettujen DAB-asemien poistaminen

Paina ja pidä painettuna kaukosäätimen **DAB INFO** -painiketta 3 sekunnin ajan. Näytöllä näkyy "DAB INIT". Paina **DAB INFO** poistaaksesi kaikki tallennetun asemat.

## Muu käyttö

### Ohjelmoitu toisto

Ohjelmatoiminto sallii sinun tallentaa suosikkiraitojasi/tiedostojasi miltä tahansa levyiltä tai USB-laitteelta.

Ohjelma voi sisältää 20 raitaa/tiedostoa.

1. Syötä CD-levy tai liitä USB-laitteesi ja odota latautumista.
2. Paina kaukosäätimen **PROGRAM/MEMORY** -painiketta pysäytystilassa.
3. Paina kaukosäätimen **◀◀/▶▶** -painiketta valitaksesi seuraavan raidan/tiedoston.
4. Tallenna ja valitse seuraava raita painamalla uudestaan **PROGRAM/MEMORY**.
5. Toista ohjelmoidut musiikkitiedostot painamalla **>||** -painiketta.
6. Poistaaksesi valintasi, paina kahdesti **■ ENTER** kaukosäätimellä ja **□** yksikössä.

### ! Huomaa

Myös soitto-ohjelmat poistetaan, kun levy tai USB-laite poistetaan, laitteen virta katkaistaan tai toiminto vaihdetaan muuksi.

### Näyttää tiedoston tiedot

While playing an MP3/FLAC file containing file information, you can display the Toistettaessa tiedostotietoja sisältävää MP3/FLAC -tiedostoa, voit näyttää tiedot painamalla kaukosäätimen **INFO** -painiketta.

### Toiston jatkaminen

Jos muutat toiston aikana toisen toiminnon, palaa takaisin USB/CD-toimintoon ja paina, ja voit kuunnella musiikin viimeksi toistettua kohtaa.

### Kytke ääni pois tilapäisesti

Paina kaukosäätimen **ⓧ** -näppäintä äänen mykistämiseksi.

Voit mykistää äänen voidaksesi esimerkiksi vastata puhelimeen. Tällöin näyttöikkunaan ilmaantuu "MUTE". Peruuttaaksesi mykistystoiminnon, paina **ⓧ** uudelleen tai paina **VOL(+/-)** kaukosäätimellä tai **-/+** yksikössä

## Äänen säätö

### Äänitilan asetus

Tässä järjestelmässä on useita esiasettuja äänikenttiä. Voit valita äänitilan kaukosäätimen **SOUND EFFECT** -näppäimellä.

Taajuuskorjaimen asetukset voivat olla erilaisia äänilähteen ja vaikutelman mukaan.

Näytössä	Kuvaus
NATURAL	Voit nauttia miellyttävästä luonnollisesta äänestä.
AUTO EQ:	Asettaa taajuuskorjaimen äänitilaan, joka vastaa MP3 ID3-tagien sisältämiä laulutiedostojen tyylilajeja.
POP CLASSIC JAZZ ROCK	Tämä ohjelma antaa äänelle tempaavan tunnun antaen vaikutelman elävästä rock-, pop-, jazz- tai klassisen musiikin konsertista.
MP3 -- OPT	Tämä toiminto on optimoitu pakattuja MP3- tiedostoja varten. Parantaa diskanttääntä.
BASS (BASS BLAST)	Tehostaa diskantti-, basso- ja surround -ääniä.
BYPASS	Voit nauttia äänestä ilman taajuuskorjainta.

#### ! Huomaa

Voit joutua nollaamaan äänitilan äänilähteen vaihdon jälkeen, joskus jopa ääniraidan/ tiedoston vaihtamisen jälkeen.

## Kellon asetus

Kello voidaan asettaa kolmella tavalla.

### Kellonajan asettaminen painikkeita painamalla

- Käynnistä laite.
- Paina painiketta **CLOCK** vähintään 2 sekuntia.
- Valitse tila painamalla **◀◀/▶▶** kaukosäätimessä tai **◀◀/▶▶** laitteessa.  
- AM 12:00 (AM- ja PM- näyttö) tai 0:00 (24 tunnin näyttö).
- Vahvista valinta painamalla **SET/RDS** -näppäintä.
- Valitse tunnit painamalla **◀◀/▶▶** kaukosäätimessä tai **◀◀/▶▶** laitteessa.
- Vahvista valinta painamalla **SET/RDS** -näppäintä.
- Valitse minuutit painamalla **◀◀/▶▶** kaukosäätimessä tai **◀◀/▶▶** laitteessa.
- Vahvista valinta painamalla **SET/RDS** -näppäintä.
- If you want to reset the clock, press and hold **CLOCK**. Then repeat steps 3-8.

### Kellon asettaminen "LG Bluetooth Remote" -sovelluksella

Asenna "LG Bluetooth Remote" -sovellus Android-laitteeseen. (katso sivu 26 - 27)

Yksikkösi kello tullaan automaattisesti synkronoimaan laitteellasi aktivoimalla Bluetooth-yhteys "LG Bluetooth Remote" -sovelluksella.

### Kellon asetus synkronoimalla iPod/ iPhone -laitteestasi.

Liitä iPod/iPhone USB-porttiin iPodin/iPhonen in kaapelilla ja valitse USB-toiminto. Sen jälkeen näyttöikkunan kellon asetus synkronoituu iPod/ iPhone-laitteesta.

Kun soitin synkronoitu iPod/iPhone -laitteen kellonaikaan, soittimen ja iPodin / iPhone-laitteen välillä tulee olemaan aikaero. Virta pois -tilassa kello ei ole synkronoitu iPod/iPhone-laitteeseen.

## Hälytyksen asettaminen

Voit käyttää laitetta herätyskellona.

Aseta kello oikeaan aikaan ennen hälytyksen asettamista.

1. Käynnistä laite.
2. Paina **ALARM**. Jokainen toiminto vilkkuu.
3. Kun haluttu herätystoiminto vilkkuu, paina **SET/RDS**.
4. Näytöllä näkyy "ON TIME". Tämä on aika jolloin laite käynnistää itsensä. Valitse tunnit ja minuutit kaukosäätimen **◀◀/▶▶** painikkeella tai laitteen **◀◀/▶▶** painikkeella ja tallenna asetukset painamalla **SET/RDS**-näppäintä.
5. Säädä äänenvoimakkuus kaukosäätimen **◀◀/▶▶** painikkeella tai laitteen **◀◀/▶▶** painikkeella ja tallenna asetukset painamalla **SET/RDS**-näppäintä.
6. Jos haluat nollata herätyskellon, paina ja pidä pohjassa **ALARM** -painiketta. Toista sen jälkeen askeleet 3-5.

### ! Huomaa

- Hälytys toimii vain, kun laite on sammutettu hälytyksen asettamisen jälkeen.
- Jos asetat ajan ja hälytyksen, voit tarkastaa ajan painamalla **CLOCK** tai hälytyksen painamalla **ALARM** vaikka laite olisi suljettu.
- Asetetun hälytyksen voi poistaa painamalla **ALARM** kerran. Hälytys aktivoituu painamalla **ALARM** uudestaan.
- Jos kellonaika tai hälytys on asetettu, paina ja pidä painettuna **CLOCK** tai **ALARM** vähintään 2 sekuntia nollataksesi ajastimen tai hälytysajan.

## Smart Awake Lighting

Laitteen valo kirkastuu asteittain 30 sekunnin ajan ennen asetettua hälytysaika, jonka käyttäjä on asettanut laitteen tai LG Bluetooth -sovelluksen hälytystoiminnolla

- Valo sammuu automaattisesti 30 minuutin kuluttua, jos hälytys on asetettu välille 08:00-17:00.
- Valo palaa, kunnes paina **LIGHTING** kaukosäätimessä, jos hälytys on asetettu välillä 17:00- 08:00.

## Uniajastimen asetus

Paina kaukosäätimen **SLEEP**-painiketta toistuvasti valitaksesi viiveen 10 ja 180 minuutin välillä. Viiveajan jälkeen laite sammuu. (Näet valinnan seuraavassa järjestyksessä: 180 -> 150 -> 120 -> 90 -> 80 -> 70 -> 60 -> 50 -> 40 -> 30 -> 20 -> 10) Peruuta uniajastin painamalla toistuvasti **SLEEP** kunnes näyttöikkuna kirkastuu.

### ! Huomaa

- Paina **SLEEP**-painiketta. Jäljellä oleva aika näkyy näyttöikkunassa.
- Unitila toimii himmennystoiminnon jälkeen.

## Himmennin

Paina kerran painiketta **SLEEP**. Näyttöikkunan kirkkaus putoaa puoleen. Peruuttaaksesi sen, paina **SLEEP** -painiketta toistuvasti kunnes näyttöruutu kirkastuu.

## Automaattinen virran katkaisu

Tämä yksikkö kytkee itsensä pois päältä sähkökulutuksen pienentämiseksi mikäli pääyksikköä ei ole kytketty ulkoiseen laitteeseen, eikä ole ollut käytössä 20 minuuttia. Tämä laite tekee saman kuuden tunnin päästä siitä, kun pääyksikkö on liitetty toiseen laitteeseen analogista liitintä käyttäen.

## Laajennettu käyttö

### Tallennus USB:lle

1. Kytke USB-laite soittimeen.
2. Valitse toiminto painamalla kaukosäätimen **FUNCTION** -painiketta tai laitteen **F** -painiketta.

Yksi Yksi raita/tiedosto äänitys - Voit äänittää yhtä raitaa/tiedostoa USB :lle minkä tahansa tiedoston toiston aikana.

Kaikki raidat/tiedostot äänitys - Voit äänittää raidat/tiedostot USB:lle pysäytystilassa.

Ohjelmaluettelon äänitys - Tehtyäsi ohjelmaluettelon, voit tallentaa sen USB:lle. (Katso sivu 21)

3. Aloita äänitys painamalla kaukosäätimen **USB REC** -painiketta.
4. Lopeta äänitys painamalla **ENTER**.

### Äänityksen keskeytys

Paina **USB REC**-painiketta äänityksen aikana keskeyttääksesi äänityksen. Voit jatkaa äänitystä painamalla uudelleen samaa näppäintä. (Vain FM/ kannettava toiminta)

### Äänityksen bittinopeuden ja nopeuden valinta

1. Paina **USB REC** pidempään kuin 3 sekuntia.
2. Käytä **||<</>>|**-painiketta bittinopeuden valitsemiseksi.
3. Paina uudelleen **USB REC** äänitysnopeuden valitsemiseksi.
4. Paina **||<</>>|** äänitysnopeuden valitsemiseksi. (Vain CD-toiminto)
 

**X1 SPEED**- Voit kuunnella musiikkia äänityksen aikana. (CD audio uniquement)

**X2 SPEED** - Voit vain äänittää, et kuunnella.
5. Paina **USB REC** päättääksesi asetukset.

### ! Huomaa

- Voit tarkistaa USB-äänityksen etenemisprosentin näyttöruudulla äänityksen aikana. (Vain AUDIO CD, MP3/WMA/FLAC CD)
- MP3/WMA/FLAC -äänityksen aikana ei kuulu ääntä.
- Pysäyttäessäsi äänityksen toiston aikana, laite tallentaa pysäytyshetkellä äänitettävän kappaleen. (Paitsi MP3/WMA/FLAC -tiedostot)
- Älä poista USB-laitetta tai sammuta laitetta USB-tallennuksen aikana. Jos näin tapahtuu, voi syntyä keskeneräinen tiedosto tai äänitys häviää.
- Jos USB-äänitys ei toimi, viesti "NO USB", "ERROR(USB ERR)", "FULL(USB FULL)", "NO SUPPO" tai "NO REC" näkyy näyttöikunassa.
- Monikorttilukijalaitteita, ulkoista kovalevyä, tai matkapuhelinta ei voida käyttää USB-äänitykseen.
- Yksi tiedosto tallentuu noin 512 Metavuun saakka, jos tallennat pitkään. Tiedosto tallennetaan n. 512 Mb nopeudella jos tallennat pitkä-aikaisesti.
- Voit tallentaa korkeintaan 999 tiedostoa.
- Tallennus tapahtuu seuraavasti:

AUDIO-CD:	MP3/ WMA/FLAC	Muut ohjelmalähteet
■ CD_REC   TRK_001   TRK_002   :   :	■ FILE_REC   ABC(File name)   DEF(File name)   :   :	■ EXT_REC   AUDIO_001   AUDIO_002   :   :

\* : FM, KANNETTAVA ja vastaavat.

DAB, BT, eivät ole tuettuja.

Luvattomien kopioiden tekeminen kopiosuojatusta materiaalista, esimerkiksi tietokoneohjelmista, tiedostoista, lähetyksistä ja äänitalenteista voi loukata tekijänoikeuksia ja täyttää rikoksen tunnusmerkit. Tätä laitetta ei saa käyttää sellaiseen tarkoitukseen.

**Ole vastuullinen.**  
**Kunnioita tekijänoikeuksia.**



# Langattoman Bluetooth-tekniikan käyttö

## Tietoa Bluetoothista

**Bluetooth**<sup>®</sup> on lyhyiden välimatkojen langaton viestintäteknikka.

Ääni voi keskeytyä, jos yhteys häiriintyy muiden elektronisten aaltojen vaikutuksesta tai jos liität Bluetooth-laitteita muissa huoneissa.

Liittämisestä yksittäisiin laitteisiin langattomalla **Bluetooth**<sup>®</sup>-tekniikalla ei aiheudu kuluja. Langattonta **Bluetooth**<sup>®</sup> -tekniikkaa käyttävää matkapuhelinta voidaan ohjata Cascadin kautta, jos yhteys on muodostettu langattomalla **Bluetooth**<sup>®</sup> -tekniikalla.

Käytettävissä ovat: matkapuhelin, MP3, kannettava tietokone, PDA.

## Bluetooth-profiilit

Langattoman Bluetooth-tekniikan hyödyntämiseksi laitteiden tulkittava tiettyjä profiileja. Tämä laite on yhteensopiva seuraavien profiilien kanssa.

A2DP (Advanced Audio Distribution Profile)

## Musiikin kuuntelu Bluetooth-laitteesta

Varmista ennen paritusta, että Bluetooth-laitteesi Bluetooth-toiminto on päällä. Lisätietoja on Bluetooth-laitteen käyttöoppaassa. Kun paritus on tehty, sitä ei tarvitse tehdä uudelleen.

1. Valitse Bluetooth-toiminto kaukosäätimen **FUNCTION** tai laitteen **F** -painikkeen avulla. "BT READY" appears in the display window.
2. Käytä Bluetooth -laitetta ja suorita paritus. Haettaessa tätä laitetta Bluetooth-laitteella, laitelistaus näkyy Bluetooth-laitteen näytöllä Bluetooth-laitteen tyyppistä riippuen. Laitteesi näkyy ulospäin tunnuksella "LG MICRO(XX:XX)".

### ! Huomaa

XX:XX tarkoittaa BT-osoitteen neljää viimeistä numeroa. Esimerkiksi, jos laitteesi BT -osoite on 9C:02:98:4A:F7:08, näkyy Bluetooth-laitteessasi "LG MICRO (F7:08)".

3. Syötä PIN-koodi.  
PIN-koodi: 0000
4. Kun tämä laite on onnistuneesti yhdistetty Bluetooth-laitteeseesi, "BT PAIR" tulee näyttöön.

### ! Huomaa

Joillain laitteilla on erilaiset yhdistämistavat, mikä johtuu Bluetooth laitteen tyyppistä.

5. Musiikin kuunteleminen.  
Voit toistaa tallennettua musiikkia Bluetooth-laitteella, katso Bluetooth-laitteesi käyttöoppaasta. Bluetoothin äänenvoimakkuus mukautetaan Bluetooth laitteesi äänenvoimakkuuden mukaan.

### ! Huomaa

- Päälaitteen ääni saattaa vääristyä, jos nostat Bluetooth-laitteen äänenvoimakkuutta yli kahteen kolmannekseen maksimista.
- Bluetooth-toimintoa käyttäessäsi säädä bluetooth-laitteen äänenvoimakkuus sopivalle kuuntelutasolle.

**! Huomaa**

- Kun Bluetooth®-tekniikkaa käytetään, on yhteys laitteen ja Bluetooth-laitteen välillä tehtävä mahdollisimman lyhyeksi ja etäisyys pidettävä. Se ei kuitenkaan ehkä toimi oikein alla kuvatuissa tilanteissa:
  - Este laitteen ja Bluetooth-laitteen välillä.
  - Toinen laite käyttää samaa taajuutta Bluetooth®-tekniikan kanssa, kuten lääketieteen laite, mikroaaltouuni tai langaton LAN-laite.
- Ääni voi häiriintyä, kun muut sähköaallot häiritsevät yhteyttä.
- Et voi ohjata Bluetooth-laitetta tällä laitteella.
- Paritus on rajoitettu yhteen Bluetooth-laitteeseen yksikköä kohden. Monen laitteen paritusta ei tueta.
- Laitteesta riippuen et ehkä voi käyttää Bluetooth-toimintoa.
- Voit nauttia langattomasta järjestelmästä, MP3:sta, kannettavasta tietokoneesta jne.
- Kun Bluetoothia ei ole yhdistetty, näyttöikkunassa on teksti "DISCONN" "BT READY".
- Kun joku seisoo Bluetooth-laitteen ja soittimen välissä ja estää signaalien kulkemisen, yhteys katkeaa.
- Mitä pidempi etäisyys laitteen ja Bluetooth-laitteen välillä, sen heikommaksi äänenlaatu muuttuu.

## LG Bluetooth Remote -sovelluksen käyttö

### LG Bluetooth Remote -sovelluksesta

LG Bluetooth Remote -sovellus antaa joukon uusia ominaisuuksia laitteeseesi. Jotta voisit nauttia useammista ominaisuuksista, suosittelemme sinua lataamaan ja asentamaan ilmaisen "LG Bluetooth Remote" -sovelluksen.

### Asenna "LG Bluetooth Remote" -sovellus "Apple App Store" tai "Google Android Marketin" välityksellä

1. Napsauta Apple App Store -kuvaketta tai Google Android Market(Google Play Store) -kuvaketta.
2. Syötä "LG Bluetooth Remote" hakupalkissa ja hae se.
3. Etsi ja napsauta "LG Bluetooth Remote" hakutulosten listassa aloittaaksesi Bluetooth-sovelluksen latauksen.
4. Napsauta kuvaketta asentaaksesi
5. Napsauta kuvaketta ladataksesi

**! Huomaa**

- Varmista että päälle kytketty Bluetooth-laitteesi on yhdistetty Internetiin.
- Varmista että päälle kytketty Bluetooth-laitteesi on varustettu "Apple App Store" tai "Google Android Market (Google Play Store) -sovelluksilla".
- Jos haluat saada lisätietoja, katso BT -sovelluksen kuvausta "Apple App Storesta" tai "Google Android Marketista (Google Play Storesta)".

## Aktivoi Bluetooth "LG Bluetooth Remote" -sovelluksella

LG Bluetooth Remote -sovellus auttaa sinua yhdistämään päälle kytketyn Bluetooth-laitteesi yksikköön.

1. Napsauta "LG Bluetooth Remote" -sovelluskuvaketta kotiruudulla avataksesi "LG Bluetooth Remote"-sovelluksen ja mene päävalikkoon.
2. Napsauta [Setting] ja valitse haluamasi laite.
3. Jos haluat saada enemmän käyttötietoja, napsauta [Setting] ja [Help].

### ! Huomaa

- BT-sovellus tulee saataville ohjelmistoversioon seuraavasti;  
Android O/S: 2.3.3 (tai uudempi)  
iOS O/S: 4.3 (tai uudempi)
- Kun käytät Bluetoothia, et voi aktivoida BT -sovellusta. Irrota Bluetoothia-laite, jonka olet kytkenyt, voidaksesi käyttää BT -sovellusta oikein.
- Jos käytät Bluetooth-sovellusta, Bluetooth-sovelluksen ja laitteen kaukosäätimen välillä tulee olemaan joitain eroja. Käytä tarvittaessa laitteen kaukosäädintä.
- Jos käytät BT-sovellusta yhdistetyssä Bluetooth-laitteeseessa, aiemmin kytkemäsi Bluetooth -yhteys voi katketa. (Älypuhelimien käyttöjärjestelmästä johtuen tämä prosessi on erilainen.)
- BT.app ei välttämättä toimi, mikä johtuu Bluetooth-laitteesta.
- Jos käytät BT-sovellusta Bluetooth-toiminnossa, toimitettu kaukosäädin ei välttämättä toimi.
- Kun käytät BT-sovellusta kaukosäätimenä, toiminta voi poiketa toimitetun kaukosäätimen toiminnasta.
- Älypuhelimien käyttöjärjestelmästä johtuen BT sovelluksen toiminnassa on joitakin eroja.
- Kun Bluetooth-laitteesi on jo liitetty toiseen laitteeseen, irrota Bluetooth-yhteys ensin. Sitten voit ohjata soitinta BT-sovelluksen kautta.
- Yhteys, jonka olet tehnyt, voi katketa, jos valitset toisen sovelluksen tai muutat liitetyn laitteen asetusta BT-sovelluksen kautta. Tällaisessa tapauksessa tarkista yhteyden tila.
- Toimintahäiriön ehkäisemiseksi on suositeltavaa kytkeä vain yksi laite tähän yksikköön.
- Älä kytke älylaitettasi USB-porttiin kaapelia käyttämällä. Tai muuten Bluetooth-yhteys katkeaa.
- Kun yhteys BT-sovellukseen on valmis, musiikki voi toistua laitteen ulostulossa. Yritä yhdistää uudelleen tässä tapauksessa.

## Vianmääritys

3

Vianmääritys

ONGELMA	Korjaus
Ei virtaa	<ul style="list-style-type: none"> <li>• Liitä virtajohto pistorasiaan.</li> <li>• Tarkista asia käyttämällä jotain toista sähkölaitetta.</li> </ul>
Ei ääntä.	Paina <b>F</b> -painiketta ja tarkista valittu toiminto
Laite ei käynnistä toistoa.	<ul style="list-style-type: none"> <li>• Aseta uusi levy.</li> <li>• Puhdista levy. (Katso lisätietoja sivulta 31)</li> <li>• Syötä levy laitteeseen etikettipuoli ylöspäin.</li> </ul>
Radiokanavia ei voi virittää kunnolla.	<ul style="list-style-type: none"> <li>• Liitä antenni lujasti.</li> <li>• Viritä asema manuaalisesti.</li> <li>• Esiaseta radioasemia sivun 20 ohjeiden mukaan</li> </ul>
Kaukosäädin ei toimi oikein.	<ul style="list-style-type: none"> <li>• Kaukosäätimen toimintasäde on n. 7 m (23 jalkaa).</li> <li>• Laitteen ja kaukosäätimen välissä on jokin este.</li> <li>• Vaihda paristo uuteen.</li> </ul>
iPod/iPhone ei toimi.	Kytke iPod/iPhone -laitteesi kiinnittäen USB lujasti .
Android-laite ei toimi.	<ul style="list-style-type: none"> <li>• Takista, että laitteessasi on O/S versio 4.1(tai uudempi) tai AOA 2.0(tai uudempi).</li> <li>• Yhdistä Android-laitteesi huolellisesti USB-kaapelilla.</li> </ul>
Kello ei näy näytöllä.	<ul style="list-style-type: none"> <li>• Liitä Bluetooth-laite soittimeesi BT-sovelluksen kautta.</li> <li>• Liitä iPod/iPhone -laitteen USB-kaapeli kunnolla synkronoinnin ajaksi.</li> </ul>

## Tavaramerkit ja lisenssit



Langaton *Bluetooth*<sup>®</sup>-tekniikka on järjestelmä, joka sallii sähkölaitteiden radioyhteyden.

Yksittäisten laitteiden yhdistäminen langattomalla *Bluetooth*<sup>®</sup>-tekniikalla ei johda maksuvelvoitteisiin Matkapuhelinta, joka käyttää langatonta *Bluetooth*<sup>®</sup>-tekniikkaa, voidaan käyttää Cascaden avulla, jos yhteys laitteeseen on luotu langattomalla *Bluetooth*<sup>®</sup>-tekniikalla.

*Bluetooth*<sup>®</sup>-sana tavaramerkkinä ja logot kuuluvat *Bluetooth*<sup>®</sup> SIG, Inc.:lle. LG Electronics käyttää niitä lisenssillä.

Muut tavaramerkit ja tuotenimet kuuluvat niiden omistajille.

## Tekniset tiedot

Yleistä	
Virran vaatimukset	Katso laitteen pääkilpi.
Tehonkulutus	Katso laitteen pääkilpi.
Mitat (L x K x S)	(212 x 144 x 212) mm
Nettopaino (noin)	2,4 kg
Käyttölämpötila	5 °C - 35 °C (41 °F - 95 °F)
Käyttökosteus	5% - 85 %
Liitäntäväylän tehonsyöttö	5 V  1 A

Tuloliitännät	
PORT. IN	0,7 Vrms (3,5 mm stereoliitin)

Viritin	
FM-viritysalue	87,5 – 108,0 MHz tai 87,50 – 108,00 MHz

Vahvistin	
Stereotila	10 W + 10 W
T.H.D (harmoninen särö)	10 %

CD	
Taajuusvaste	40 - 20 kHz
Signaali-kohinasuhde	60 dB
Dynaaminen alue	55 dB

Puhuja	
Tyyppi	Sisäänrakennettu
Impedanssi	8 Ω
Nimellinen ottoteho	10 W
Maksimi syöttöteho	20 W

- Pidätämme oikeuden mallin ja rakenteen teknisiin muutoksiin ilman eri ilmoitusta.

# Huolto

## Huomautukset koskien levyjä

### Levyjen käsittely

Älä koskaan kiinnitä levyyn tarraa tai teippiä.

### Levyjen säilytys

Säilytä levy kotelossaan toiston jälkeen. Älä altista levyä suoralle auringonpaisteelle tai lämpölähteille. Älä jätä sitä suoraan auringonpaisteen kuumentamaan pysäköityyn autoon.

### Levyjen puhdistus

Älä käytä liuottimia kuten bensiiniä, tinneriä, kaupoista saatavia levyn/linssin puhdistusaineita äläkä vinyylilevyille tarkoitettuja antistaattisia suihkeita.

## Laitteen käsittely

### Laitteen kuljetuksen aikana

Säilytä alkuperäiset pakkaus- ja kuljetusmateriaalit. Mikäli laitetta kuljetetaan, suojaa se pakkaamalla uudelleen alkuperäiseen pakettiin alkuperäisellä tavalla.

### Pidä ulkopinnat puhtaina

Älä käytä laitteen läheisyydessä haihtuvia nesteitä, esimerkiksi hyönteismyrkkyjä.

Pyyhkiminen voimakkaasti painamalla voi vahingoittaa pintoja.

Älä jätä kumi- tai muovituotteita pitkiksi ajoiksi kosketuksiin laitteen kanssa.

### Laitteen puhdistaminen

Puhdista soitin kuivalla ja pehmeällä liinalla. Mikäli pinnat ovat erittäin likaiset, käytä miedolla puhdistusaineella kevyesti kostutettua pehmeää liinaa niiden puhdistamiseen. Älä käytä voimakkaita liuottimia, kuten alkoholia, bensiiniä tai tinneriä, koska nämä voivat vahingoittaa laitteen pintoja.

### Laitteen huolto

Laitte on korkealuokkainen tarkkuuslaite. Jos optiset lukupäät ja levyaseman osat ovat likaiset tai kuluneet, kuvanlaatu heikkenee. Lisätietoja varten ota yhteys lähimpään valtuutettuun huoltokeskukseen.



**LG Customer Information Center**

(Asiakaspalvelu / Kundeservice / Kundtjänst)

Denmark / Danmark	<b>8088 57 58</b>
Finland / Suomi	<b>0800 0 LG LG</b> (0800 0 54 54)
Norway / Norge	<b>800 187 40</b>
Sweden / Sverige	<b>0770 LG LG LG</b> (0770 54 54 54)

**LG Website**

**[www.lg.com](http://www.lg.com)**