



s plnením spredu

AUTOMATICKÁ PRÁČKA

Pred začiatkom inštalácie si starostlivo prečítajte tento návod. Toto vám uľahčí inštaláciu a zabezpečí, že práčka bude nainštalovaná správne a bezpečne. Po inštalácii nechajte tento návod v blízkosti práčky pre budúce použitie.

F104U1JBS(0~9)



MFL68128072

www.lg.com

Obsah

Obsah2

Vlastnosti produktu3

Dôležité pokyny pre bezpečnosť

Dôležité pokyny pre bezpečnosť.....4

Základné bezpečnostné opatrenia.....5

Uchovajte tieto pokyny6

Technické údaje.....7

Inštalácia

Vybalenie8

Prepravné skrutky8

Požiadavky na miesto inštalácie
práčky.....9

Pripojenie hadice prívodu vody.....11

Montáž odtokovej hadice13

Vyrovnanie práčky14

Používanie práčky

Fungovanie práčky.....16

Starostlivosť o prádlo pred práním.....17

Tabuľka programu prania18

Ďalšie voľby19

Prevádzkové údaje.....20

Ovládací panel21

Voliteľné funkcie.....22

- Predpierka (Pre Wash)22

- Antialergické pláchanie (Medic Rinse).....22

- Obľúbený (Favorite).....22

- Parné pranie a parná aviváž

[Steam (Wash and Softener)]22

- Odložený štart (Delay)23

- Pranie (Wash)23

- Teplota vody (Temp.)23

- Pláchanie (Rinse)23

- Odstreďovanie (Spin)23

Detská poistka.....24

Zapnutie / vypnutie zvukového signálu24

Čistenie bubna25

Zamknuté dverka & Váženie25

Pred použitím funkcie Tag On

Zapnite v smartfóne funkciu NFC26

Použitie funkcie Tag On27

Ďakujeme za zakúpenie tejto plne automatickej práčky zn. LG.

Prečítajte si prosím starostlivo tento „Návod na obsluhu“; poskytnete vám pokyny na bezpečnú inštaláciu, používanie a údržbu. Uchovajte pre prípadnú budúcu potrebu.

Poznamenajte si konkrétny typ zakúpenej práčky (model) a výrobné číslo (Serial number -S/N)

Číslo modelu

Sériové číslo

Dátum nákupu

Smernica27

Pridávanie pracích prostriedkov

Pridávanie pracích prostriedkov a
zmäkčovačov prádla (aviváže)28

Údržba a ošetrovanie práčky

Filter prívodu vody30

Filter odtokového čerpadla.....31

Výsuvný dávkovač pracích
prostriedkov32

Prací bubon.....33

Čistenie práčky.....33

Pokyny pre zazimovanie práčky33

Skôr než zavoláte odborný servis

Diagnostika problému34

Chybové hlásenia36

Použitie SmartDiagnosis™37

Záručné podmienky38

Prevádzkové údaje39

Vlastnosti produktu



■ **Systém priameho pohonu bubna**

Moderný bezuhlíkový jednosmerný elektromotor poháňa bubon priamo, bez remeňa a remenice.



■ **6 činnosť**

Práčka je schopná vykonávať rôzne pohyby bubna alebo kombináciu rôznych pohybov v závislosti od vybraného programu prania.

V kombinácii s riadenou rýchlosťou odstredovania a schopnosťou bubna otáčať sa vľavo a vpravo sa prací výkon zariadenia výrazne zlepšil, čo vám vždy zabezpečí výborné výsledky.



■ **Pranie Turbo**

Vyperie bielizeň za 1 hodinu a ušetrí energiu a vodu. (Polovičná náplň bielizne)



Tag On

■ **Funkcia Tag On**

Keď sa pomocou smartfónu s funkciou NFC dotknete loga Tag On na práčke, môžete používať napríklad tieto funkcie: Inteligentná diagnostika (Diagnosis), Načítanie programu (Download Course), Sprievodca práním (Washing Coach), Pranie jedným dotykom (One Touch Washing).



■ **Hospodárnejší, inteligentný systém náplne prádla**

Inteligentný systém prania zisťuje veľkosť náplne a teplotu vody a podľa toho optimalizuje úroveň (množstvo) vody počas prania, čím minimalizuje spotrebu elektrickej energie a vody.



■ **Detská poistka**

Detská poistka zaisťuje, aby deti nemohli počas prevádzky práčky zatlačením ktoréhokoľvek tlačidla zmeniť nastavený program prania.



■ **Systém ovládania rýchlosti otáčania bubna s nízkym hlukom**

Snímaním množstva náplne a vyvážením skutočne minimalizuje úroveň hluku pri odstredovaní.



■ **Automatické opätovné spustenie**

Pokiaľ sa práčka vypne v dôsledku výpadku dodávky el. energie, po obnovení dodávky el. energie sa znova spustí automaticky od miesta programu, kde sa zastavila.



Smart
Diagnosis™

■ **SmartDiagnosis™**

V prípade technických problémov dokáže práčka zasláť informácie telefónom do zákazníckeho informačného centra.

Špecialista call centra zaznamená prenesené dáta z vašej práčky a použije ich na analýzu problému a poskytnutie rýchlej a efektívnej diagnostiky.

Dôležité pokyny pre bezpečnosť

PREČÍTAJTE SI VŠETKY POKYNY A VYSVETLENIE INŠTALÁCIE PRED POUŽITÍM

⚠ UPOZORNENIE

Z dôvodu vašej bezpečnosti sa musia dodržať informácie uvedené v tomto návode aby sa minimalizovalo riziko požiaru alebo výbuchu, úrazu elektrickým prúdom, alebo aby nedošlo k poškodeniu majetku, zraneniu osôb alebo k úmrtiu.

Vaša bezpečnosť a bezpečnosť iných je veľmi dôležitá.

V tomto návode a na vašom zariadení je uvedených mnoho dôležitých bezpečnostných odkazov. Vždy si prečítajte všetky bezpečnostné odkazy a riadte sa podľa nich.

⚠ Toto je symbol bezpečnostnej výstrahy.

Tento symbol vás upozorňuje na prípadné riziká, ktoré môžu vás alebo iných zabiť alebo zraniť.

Všetky bezpečnostné odkazy budú nasledovať po symbole bezpečnostnej výstrahy a tiež po slove NEBEZPEČENSTVO, UPOZORNENIE alebo VÝSTRAHA.

Tieto slová znamenajú:

⚠ NEBEZPEČENSTVO

Ak bezprostredne nepostupujete podľa pokynov môže dôjsť k zabitiu alebo vážnemu zraneniu.

⚠ UPOZORNENIE

Ak by ste nepostupovali podľa pokynov mohlo by dôjsť k úmrtiu alebo vážnemu zraneniu.

⚠ VÝSTRAHA

Ak nepostupujete podľa pokynov, môžete sa trochu zraniť alebo poškodiť výrobok.

Všetky bezpečnostné pokyny vás upozornia v čom je prípadné riziko, ako znížiť pravdepodobnosť zranenia a čo by sa mohlo stať ak sa nepostupuje podľa pokynov.

Dôležité pokyny pre bezpečnosť

■ Základné bezpečnostné opatrenia

▲ UPOZORNENIE

Aby sa pri užívaní práčky znížilo riziko požiaru, úrazu elektrickým prúdom alebo iného úrazu osôb, dodržujte bezpečnostné opatrenia vrátane nasledovných:

- Pred inštaláciou skontrolujte či na zariadení nie sú vonkajšie poškodenia. Ak sú, inštaláciu nerobte.
- Práčku neinštalujte ani neskladujte na miestach kde bude vystavená poveternostným vplyvom.
- Nepokúšajte sa zasahovať do ovládacích prvkov.
- Neopravujte ani nevymieňajte žiadnu časť práčky ani nerobte servis ak to nie je špeciálne odporúčané v pokynoch užívateľa pre údržbu alebo v pokynoch užívateľa pre opravy, ktorým rozumiete a ste schopní vykonať ich.
- Oblasť pod a okolo vášho zariadenia udržiavajte bez horľavých materiálov ako napr. bavlna, papier, handry, chemikálie a pod.
- Zariadenie nemajú používať malé deti a nespôsobilé osoby bez dozoru. Nedovoľte deťom aby sa hrali na tomto, s týmto, alebo vo vnútri tohto alebo iného zariadenia.
- Dajte pozor aby sa malé zvieratá nedostali do zariadenia.
- Dvierka práčky nenechávajte otvorené. Otvorené dvierka by mohli lákať deti aby sa vešali na dvierka alebo aby liezli do vnútra práčky.
- Nikdy nesiahajte do práčky pokiaľ sa pohybuje. Počkajte až bubon úplne zastane.
- Proces prania môže znížiť samozhasiaciu prísadu tkaniny. **Aby sa to nestalo, postupujte starostlivo podľa pokynov výrobcu šatstva pre pranie a ošetrovanie.**
- Neperte ani nesušte výrobky, ktoré boli čistené, prané, namočené alebo zašpinené horľavými alebo výbušnými látkami (ako vosk, olej, farba, benzín, odmašťovače, rozpúšťadlá pre suché čistenie, petrolej a pod.), ktoré sa môžu zapáliť alebo môžu explodovať. Olej môže zostať v nádrži počas celého cyklu a spôsobiť požiar počas sušenia. **Preto nenakladajte zaolejované šaty.**
- Nebúchajte na zatvorené dvierka práčky ani sa nepokúšajte nasilu dvierka otvoriť keď sú blokované. Práčka by sa mohla poškodiť.
- Keď stroj beží pri vysokej teplote, predné dvierka môžu byť veľmi horúce. **Nedotýkajte sa ich.**
- Pre minimalizáciu úrazu elektrickým prúdom, odpojte toto zariadenie od napájania alebo odpojte práčku na domovom rozvádzači tak, že odstránite poistku alebo vypnete istič obvodov predtým ako začnete s údržbou a čistením.
- Keď vyťahujete sieťovú šnúru neťahajte ju uchopením za šnúru. Mohla by sa poškodiť.
- Na zariadení nikdy nepracujte ak je poškodené, nefunguje, čiastočne je demontované, alebo niektoré diely chýbajú alebo sú rozbité, vrátane poškodenej šnúry alebo zástrčky.

Dôležité pokyny pre bezpečnosť

■ Základné bezpečnostné opatrenia

⚠ UPOZORNENIE

Pre zníženie rizika požiaru, úrazu elektrickým prúdom alebo iného úrazu osôb pri používaní tejto práčky, dodržujte základné bezpečnostné opatrenia, vrátane nasledovných:

- **Pred odstavením prístroja z prevádzky, alebo pred jeho likvidáciou demontujte dvere a odstrihnite sieťový kábel tak, aby už nemohol byť použitý.**
- **Ak bol výrobok pod vodou, zavolajte servis.** Hrozí riziko úrazu elektrickým prúdom a riziko požiaru.
- **Nepoužívajte staré hadice pre prívod vody. Použite hadicu, ktorá bola v balení alebo je nová.**
- **Aby sa znížilo riziko zranenia osôb, dodržiavajte všetky doporučené bezpečnostné postupy, vrátane používania dlhých rukavíc a ochranných okuliarov.** Nedodržanie všetkých bezpečnostných upozornení uvedených v tomto návode by mohlo spôsobiť škody na majetku, zranenie osôb alebo smrť.
- **Netlačte príliš na dvierka, keď sú otvorené.** Mohlo by prísť k prevrhnutiu spotrebiča.

■ Uchovajte tieto pokyny

POKYNY NA UZEMNENIE

Toto zariadenie sa musí uzemniť. V prípade zlej funkcie alebo havárie, zemnenie zníži riziko úrazu elektrickým prúdom tým, že umožní cestu najmenšieho odporu pre elektrický prúd. Toto zariadenie má šnúru so zemniacim vodičom zariadenia a zemniacim kolíkom. Kolík musí byť zastrčený do príslušnej zásuvky, ktorá je správne nainštalovaná a uzemnená v súlade so všetkými miestnymi predpismi a nariadeniami.

- **Nepoužívajte rozvodku, táto by prerušila zemnenie kolíka.**
- **Ak nemáte správnu zásuvku, prekonzultujte to s elektrikárom.**

⚠ UPOZORNENIE

Nesprávne zapojenie zemniaceho vodiča môže zapríčiniť úraz elektrickým prúdom. Ak máte pochybnosti či je zariadenie uzemnené správne, dajte ho skontrolovať kvalifikovanému elektrikárovi alebo pracovníkovi servisu. Nerobte zmeny na zástrčke dodanej so zariadením, ak nepasuje do zásuvky, dajte si nainštalovať správnu zásuvku kvalifikovanému elektrikárovi.

Technické údaje

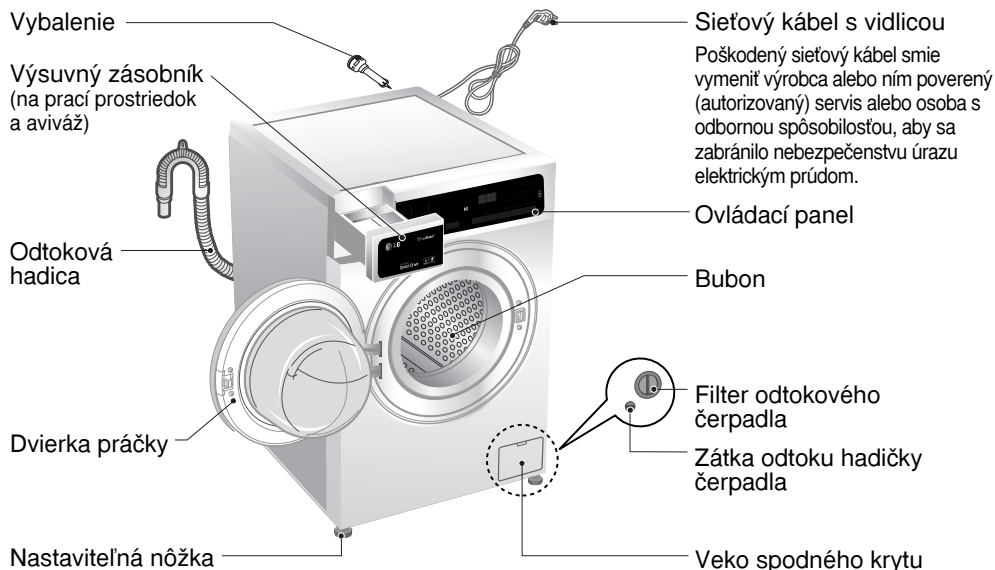

- **Názov** : Automatická práčka s vkladáním prádla spredu
- **Napájanie** : 220 - 240 V~, 50 Hz
- **Rozmery (š x hl. x v)** : 600 mm × 610 mm × 850 mm
- **Hmotnosť** : 70 kg
- **Príkon max** : 2100 W (Pranie) / 1100 W (Para)
0.45 W (Vypnutá, Dobeh)
- **Kapacita prania** : 10 kg prádla
- **Povolený tlak vody** : 100 - 1000 kPa (1.0 - 10.0 kgf / cm²)
- **Informácia pre zákazníka týkajúca sa Hlukovej normy: norma EN 60704**
Deklarovaná hodnota akustickej hlučnosti výrobku je pozri tabuľku nižšie
Zodpovedá to požiadavkám hladiny A akustického tlaku pri zohľadnení referenčného akustického tlaku 1pW

■ **Hladina hlučnosti :**

| Pranie | Odstred'ovanie |
|----------|----------------|
| 55 dB(A) | 73 dB(A) |

* Zmeny vonkajšieho vyhotovenia (vzhľadu) a technických údajov za účelom zvýšenia kvality, vyhradené.

■ Príslušenstvo

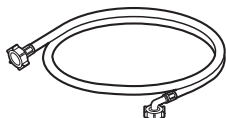

Hadica prívodu vody



Montážny kľúč

Inštalácia

■ Vybalenie

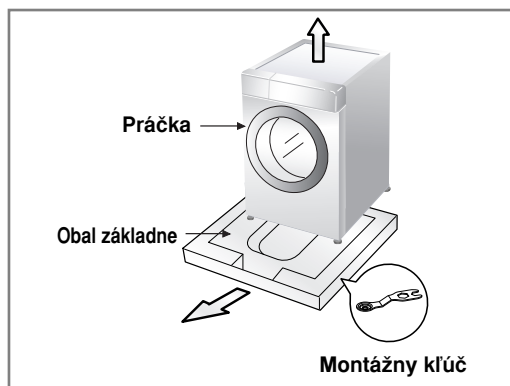

1. Odstráňte kartónovú krabicu a polystyrénový obal.
2. Zdvihnite práčku a odstráňte spodnú časť balenia.
3. Odstráňte pásku, ktorá pridržiavala napájací kábel a hadicu.
4. Odstráňte prírodnú hadicu z bubna.

ⓘ POZN.

- Uchovajte kľúč na vyrovnanie práčky v základnom balení.

⚠ UPOZORNENIE

- Baliaci materiál (t. j. fólie, polystyrén) môže byť nebezpečný pre deti. Nebezpečenstvo udusení! **Uchovávajúte všetok baliaci materiál mimo dosahu detí.**

■ Prepravné skrutky

Na ochranu pred poškodením vnútorných častí počas prepravy, sú tieto zabezpečené 4 skrutkami. Pred uvedením práčky do prevádzky odstráňte tieto skrutky spolu s gumovými zátkami. Pokiaľ by skrutky neboli odstránené, spôsobia veľký hluk, vibrácie a poruchy v činnosti pri uvedení do prevádzky.

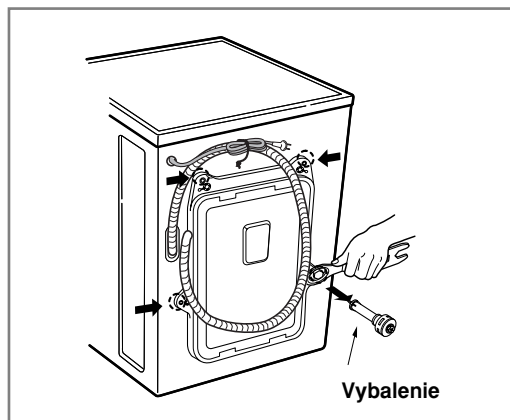

1. Odskrutkujte 4 skrutky pomocou montážneho kľúča, dodaného v príslušenstve.
2. 4 skrutky vyťahnite spolu s gumovými zátkami miernym otáčaním zátok.

ⓘ POZN.

- Uchovajte prepravné skrutky pre budúce použitie.
3. Otvory po skrutkách zaslepte dodanými zásepkami

■ Požiadavky na miesto inštalácie práčky

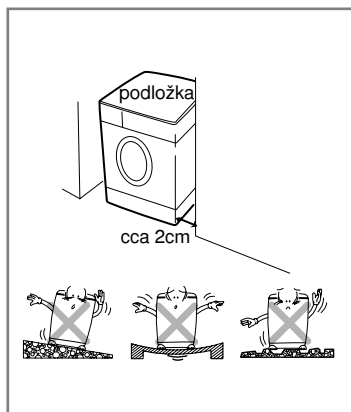

► Miesto

• Sklon podlahy:

Povolený sklon podlahy je do 1°

• Zásuvka elektrickej siete:

Musí sa nachádzať do 1.5 m od každej strany umiestnenej práčky. Nepreťažujte zásuvku pripojením viac ako jedného spotrebiča.

• Ďalšie vzdialenosti:

Požaduje sa vzdialenosť od steny, dverí a podlahy: vzadu: 10 cm; vpravo a vľavo: 2 cm

Nikdy neukladajte pracie prostriedky na vrchnú stranu práčky. Mohia by sa poškodiť povrchová úprava a ovládacie prvky práčky.

► Umiestnenie

Práčku dajte na rovnú tvrdú dlážku.

Ubezpečte sa, že cirkulácia vzduchu okolo práčky nie je zadržovaná kobercami, predložkami a pod.

- Nikdy sa nepokúšajte upraviť nerovnosti na dlážke pod práčkou kúskom dreva, kartónom, alebo podobným materiálom.
- Ak nemôžete práčku umiestniť na iné miesto, iba k plynovému sporáku alebo k peci, musíte medzi tieto dve zariadenia vložiť izoláciu (85 x 60 cm) pokrytú hliníkovou fóliou na strane, ktorá je otočená smerom k sporáku alebo k peci.
- Práčku nesmiete umiestniť do miestnosti, kde môže teplota klesnúť pod 0°C.
- Ubezpečte sa, že ste práčku umiestnili tak, že v prípade poruchy k nej bude mať technik ľahký prístup.
- Priloženým montážnym kľúčom nastavte všetky štyri nožičky tak, aby bola práčka stabilná a aby medzi hornou doskou práčky a pracovnou doskou zostala medzera približne 20 mm.

► Elektrické pripojenie

- Nepoužívajte žiadne predlžovacie káble alebo rozdvojky.
- Poškodený sieťový kábel musí vymeniť výrobca alebo poverený (autorizovaný) servisný pracovník alebo podobne odborne spôsobilá osoba, aby sa zabránilo nebezpečenstvu úrazu.
- Po ukončení prevádzky vždy vytriahnite vidlicu sieťového kábla zo zásuvky a zastavte prívod vody.
- Práčka musí byť pripojená len k riadne uzemnenej sieťovej zásuvke, zapojenej podľa platných predpisov.
- Práčka musí byť umiestnená tak, aby bola vidlica sieťového kábla zapojená v zásuvke ľahko dostupná.
- Opravy práčky musí vykonávať odborný pracovník. Ak vykonávajú opravy neskúsené osoby, môže dôjsť k úrazu alebo závažnému zlyhaniu funkcie práčky. Obráťte sa na vaše servisné stredisko.
- Neinštalujte práčku v miestnostiach, v ktorých môže dôjsť k poklesu teploty pod bod mrazu. V opačnom prípade môže dôjsť k roztrhnutiu hadíc pôsobením mrazu. Teploty pod bodom mrazu môžu nepriaznivo ovplyvniť spoľahlivosť elektronickej riadiacej jednotky.
- Ak je spotrebič dodaný v zimnom období pri teplotách pod bodom mrazu ponechajte práčku pred uvedením do prevádzky niekoľko hodín v izbovej teplote.

⚠ VÝSTRAHA

UPOZORNENIE týkajúce sa prívodného kábla

Pri väčšine zariadení sa odporúča, aby pracovali vo vyhradenom obvode, ako je obvod s jedným výstupom, ktorý poháňa iba jedno zariadenie a nie prídavné výstupy alebo bočné okruhy. Aby ste si boli istý, pozrite si v návode na použitie stranu s presným popisom.

Nepreťaž zásuvky. Preťaženie zásuviek, uvoľnené alebo poškodené zásuvky, predlžovacie káble, rozstrapkané prívodné káble, poškodená alebo popraskaná izolácia drôtu sú nebezpečné. Ktorákoľvek z týchto situácií môže znamenať poranenie elektrickým prúdom alebo požiar. Pravidelne kontrolujte kábel vášho zariadenia a ak objavíte nejaké poškodenie alebo zhoršenie, zariadenie odpojte, nepoužívajte ho a nechajte kábel vymeniť rovnakým náhradným dielom v autorizovanom servise. Kábel chráňte pred fyzickým alebo mechanickým poškodením. Nestáčajte ho, nezauzľujte, neškrťte, nezatvárajte do dverí, ani po ňom nekráčajte. Mimoriadnu pozornosť venujte zástrčkám, zásuvkám a miestu, kde kábel vychádza zo zariadenia.

Ak sa zariadenie napája pomocou šnúrovej predlžovačky alebo elektrického prenosného zariadenia so zásuvkou, tieto musia byť umiestnené tak aby ich nebolo možné pošpliechať a tiež aby tam nebol prístup vlhkosti.

⚠ VÝSTRAHA

- Prístroj nie je určený pre používanie deťmi, poprípade za dozoru dospelou osobou.
- Nedovoľte, aby sa deti hrali s práčkou, na práčke alebo vo vnútri.

Inštalácia

■ Pripojenie hadice prívodu vody

- Tlak v prívode vody musí byť v rozsahu 100 kPa až 1000 kPa (1.0 - 10.0 kgf / cm²).
- Pri pripájaní hadice prívodu vody ju nesaťahujte ani ju k prírodnému kohútiku neskrutkujte cez závit.
- Ak prevyšuje tlak v prívode vody 1 Mpa, je nutné nainštalovať pred prívod k práčke redukčné zariadenie.
- Pravidelne kontrolujte stav hadice a v prípade nutnosti ju vymente.

► Krok 1 : Skontrolujte gumové tesnenie prívodnej hadice.

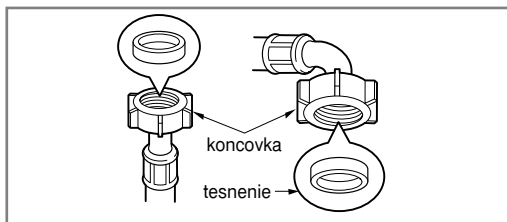

- Dve gumové tesnenia sú dodávané spolu s prírodnými hadicami vody. Používajú sa na zabránenie úniku vody. Uistite sa, že pripojenie k prívodu vody je dostatočne pevné.

► Krok 2 : Pripojte hadicu k prívodu vody.

Typ-A : Spojenie skrutkového typu hadice s prívodom vody so závitom.

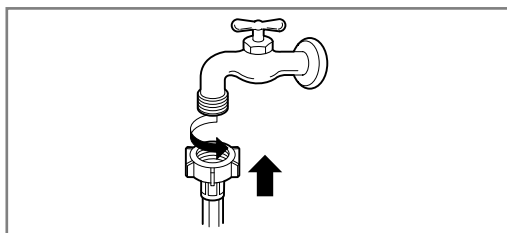

- Napojte prírodnú hadicu vody na prívod vody.

Typ-B : Spojenie skrutkového typu hadice s prívodom vody bez závit.

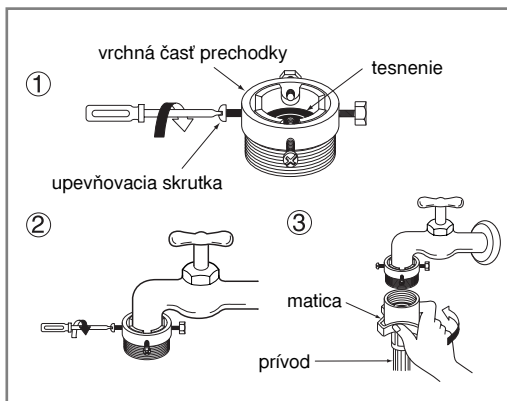

1. Odskrutkujte adaptér ring plate a 4 zvyšné skrutky adaptér.
2. Pritlačte adaptér na koniec prívodu vody tak, aby gumové tesnenie vytvorilo vodotesné spojenie. Uťahnite adaptér ring plate a 4 skrutky.
3. Pritlačte prírodnú hadicu vody smerom zvislo nahor tak, aby gumové tesnenie vo vnútri hadice mohlo úplne prilnúť v prívode vody a potom ju utiahnite priskrutkovaním na pravej strane.

Inštalácia

Typ-C : Spojenie „one touch“ typu hadice s prívodom vody bez závitů.

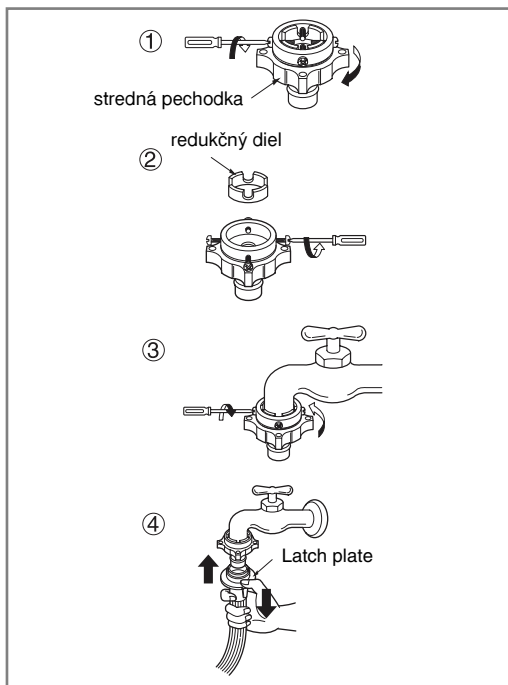

1. Odskrutkujte adaptér ring plate a 4 zvyšné skrutky adaptéra.
2. Odstráňte guide plate, ak je prívod vody príliš veľký a nepasuje k adaptéru.
3. Pritlačte adaptér na koniec prívodu vody tak, aby gumové tesnenie vytvorilo vodotesné spojenie. Uťahnite adaptér ring plate a 4 skrutky.
4. Potiahnite konektor latch plate smerom dole, zatlačte vstupnú hadicu na adaptér a uvoľnite konektor latch plate. Uistite sa, že sa adaptér riadne pripevnil na dané miesto.

POZN.

- Po tom, ako spojíte prívodnú hadicu s prívodom vody, pustite vodu, aby ste vypláchli všetky cudzie látky / špina, piesok, prach / vo vodovodných potrubiach. Nechajte vodu vytečť do vedra a skontrolujte teplotu vody.

► Krok 3: Pripojte hadicu k práčke

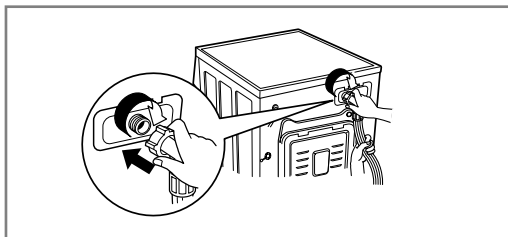

- Uistite sa, že hadica nie je skrútená a nie je poškodená.

POZN.

- Ak po pripojení voda uniká z hadice, opakujte rovnaké kroky. Pre prívod vody použite najštandardnejší typ kohútika. V prípade, že je kohútik hranatý alebo príliš veľký, pred inštaláciou kohútika na medzikus odstráňte vymedzovací krúžok.

Používané vodorovné kohútiky

Vodorovný kohútik



Kohútik s predĺžením



Kohútik so štvorcovým ústím



Inštalácia

■ Montáž odtokovej hadice

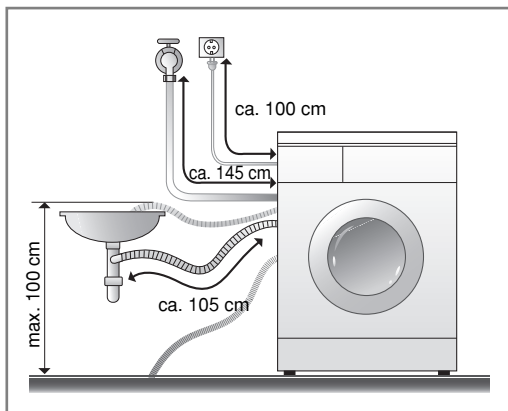

- Odtoková hadica nesmie byť pripojená vyššie ako 100 cm nad podlahou.
- Odtokovú hadicu je nutné správne upevniť proti samovoľnému uvoľneniu; únikom odtokovej vody by sa mohla poškodiť podlaha.
- Ak je odtoková hadica príliš dlhá, nekladte ju na práčku, spôsobilo by to nadmerný hluk.

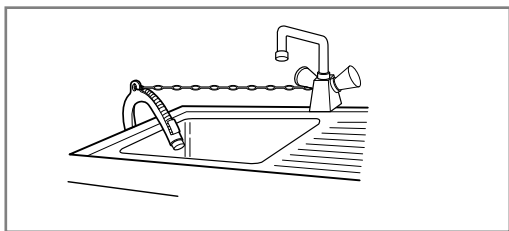

- Pri montáži odtokovej hadice zabezpečte jej koncovku lankom (retiazkou a pod.) v mieste vyústenia do odtoku.
- Správne umiestnenie odtokovej hadice ochráni podlahu pred poškodením odtokovou vodou.

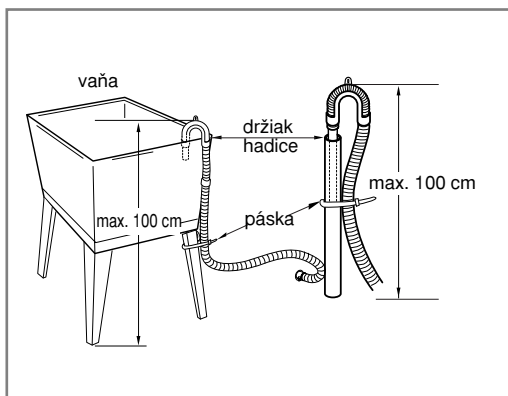

Inštalácia

■ Vyrovnanie práčky

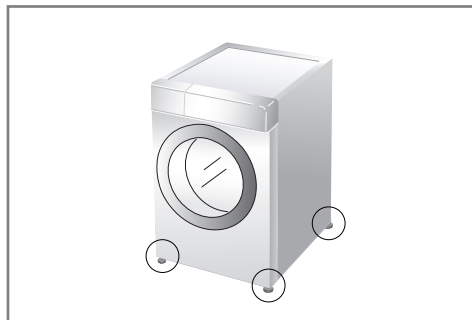

1. Správne, vodorovné a zvislé postavenie práčky zabráni vzniku nadmerného hluku a vibráciám pri prevádzke. Práčku inštalujte na rovnom a pevnom povrchu podlahy, prednostne v rohu miestnosti.

ⓘ POZN.

- Drevená alebo dutinová podlaha môžu prispieť k výrazným vibráciám a chybám z nevyváženosti.

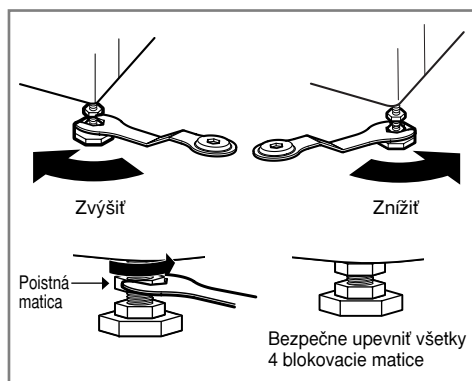

2. Ak nie je podlaha rovná, nastavte polohu práčky do roviny pomocou nastaviteľných nožičiek. (Pod nožičky nekladajte žiadne ďalšie podložky, kúsky dreva a pod.). Uistite sa, že všetky 4 nožičky sú stabilné a stoja na podlahe. Skontrolujte vodorovnú a zvislú polohu práčky pomocou vodováhy.

- Ako náhle je práčka vyrovnaná, utiahnite blokovacie matice smerom k soklu práčky. Všetky blokovacie matice musia byť upevnené.
- Krížová kontrola nastavenia
Zatlačením na hornú časť práčky v protiľahlých rohoch (uhlopriečne) sa práčka nesmie „kolísať“ (skontrolujte v oboch smeroch). Ak sa kolíše práčka pri zatlačení na uhlopriečne protiľahlé rohy, nastavte polohu (výšku nožičiek) znova.

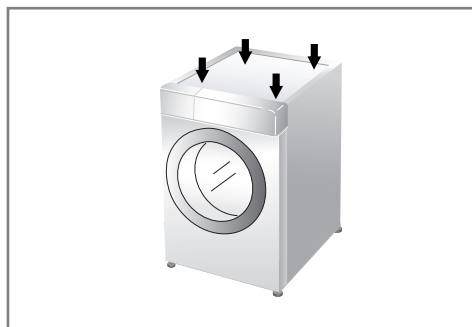

ⓘ POZN.

Ak je práčka umiestnená na vyvýšenej plošine, musí byť bezpečne pripevnená, aby sa eliminovalo riziko jej spadnutia.

Inštalácia

► Pevné podlahy

- Povrch podlahy, na ktorú sa práčka inštaluje, musí byť čistý, suchý a rovný.
- Práčku dajte na rovnú, tvrdú dlaždku.

► Podlahy s dlažbou (Šmyklivé podlahy)

- Postavte nožičky prístroja na Tread Mate a vyrovnajte prístroj tak, aby vám vyhovoval (Tread Mate narežte na časti o veľkosti 70 x 70 mm a tieto prilepte na suché dlaždice, na ktorých je umiestnený prístroj.)
- Tread Mate je samolepiaci materiál, ktorý sa používa na rebríky a schody, ako prevencia pred pošmyknutím.

► Drevené podlahy (Odpružené podlahy)

- Drevené podlahy sú obzvlášť náchylné k vibráciám.
- Ak chcete zabrániť vibráciám, odporúčame vám umiestniť pod každý roh práčky minimálne 15 mm hrubú gumenú vložku, pripnutú minimálne k dvom doskám podlahy skrutkami.
- Ak je to možné, umiestnite práčku do jedného z rohov izby, kde je podlaha stabilnejšia.
- Vložte pod práčku gumené podložky, aby ste zabránili vibráciám.
- Gumené podložky (č. 4620ER4002B) si môžete zakúpiť v oddelení náhradných dielov spoločnosti LG.

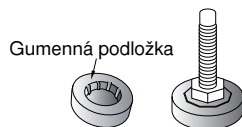

ⓘ POZN.

- Správne umiestnenie a vyrovnanie práčky vám zabezpečí jej dlhodobé, správne a spoľahlivé fungovanie.
- Práčka musí stáť 100 % horizontálne a pevne na mieste.
- Keď sa naplní práčka bielizňou, nesmie sa „hojdať“.
- Inštalácia musí byť čistá, nesmie byť natretá voskom na podlahy alebo iným mastiacim prostriedkom.
- Nedovoľte, aby sa nohy práčky namočili. Ak sa nohy práčky namočia, môže dôjsť ku kĺzaniu.

Používanie práčky

■ Fungovanie práčky



1. Roztriedte bielizeň.
(Vid' strana 17)

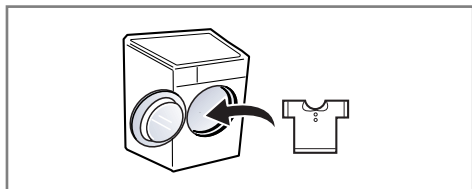

2. Otvorte dverka a vložte bielizeň.



3. Stlačte tlačidlo Napájanie.

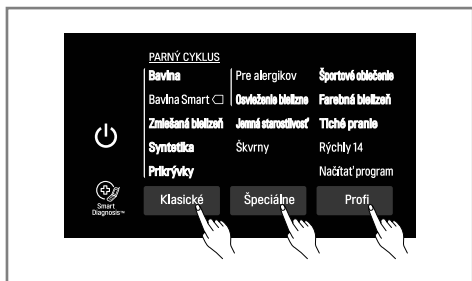

4. Vyberte program
(Vid' strana 18-20)

Teraz vyberte možnosti
(Vid' strana 22~25)

- Vol'by
- Teplota
- Rýchlosť odstred'ovania

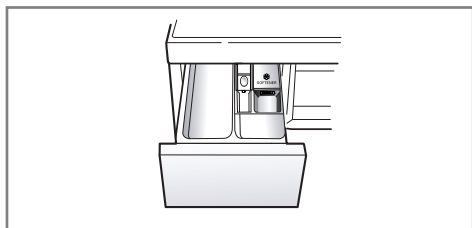

5. Pridajte prací prostriedok.
(Vid' strana 28~29)

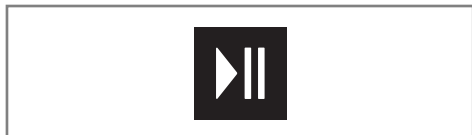

6. Stlačte tlačidlo Štart/Pauza.

Používanie práčky

■ Starostlivosť o prádlo pred praním

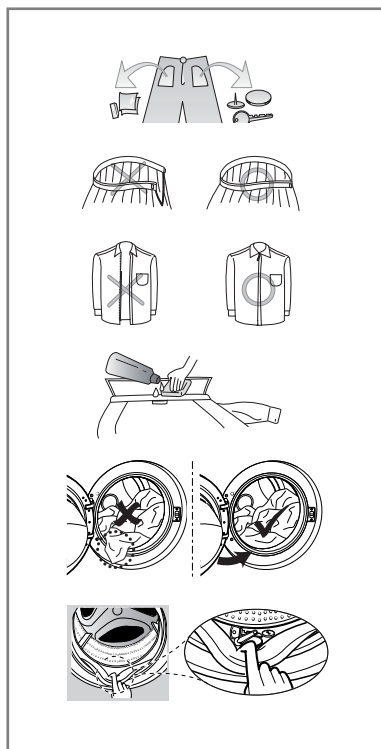
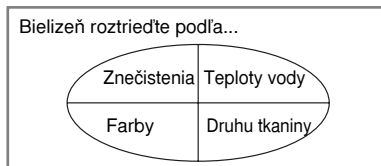
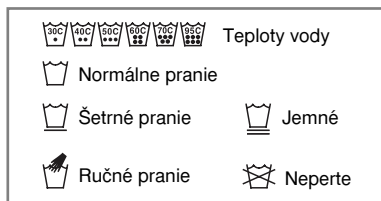

1. Nášivky na textíliách

Na textíliách vyhľadajte nášivky, ktoré obsahujú informácie (spravidla vo forme symbolov) o zložení textilu a odporúčanom spôsobe prania alebo čistenia.

2. Rozdelenie prádla podľa druhov

Najlepšie výsledky je možné dosiahnuť rozdelením prádla do náplní s vlastným pracím cyklom (programom). Rôzne druhy textílií vyžadujú inú teplotu vody, otáčky a teda pranie inými spôsobmi. Prádlo rozdeľte tiež podľa farieb na tmavo sfarbené, svetlo sfarbené a biele. Perte ich oddelene, pretože sa uvoľňujú vlákna a farba môže zafarbiť biele prádlo a pod. Podľa možnosti perte osobitne prádlo viac špinavé a menej špinavé.

- Zašpinenie (Veľmi špinavé, bežne zašpinené, menej špinavé) : Rozdeľte prádlo podľa stupňa zašpinenia.
- Farba (Biela, svetlá, tmavá) : Rozdeľte prádlo na biele a farebné.
- Vlákňitosť (textílie, ktoré uvoľňujú vlákna a ktoré ich zachytávajú) : Rozdeľte ich a perte osobitne.

3. Starostlivosť o prádlo pred vložením dávky do práčky

V jednej náplni kombinujte veľké a malé kusy prádla. Najskôr vložte veľké kusy. Veľkých kusov by nemalo byť viac ako polovica náplne. Neperte jednotlivé kusy prádla. Môže to spôsobiť nevyváženosť náplne. Pridajte jeden alebo dva podobné kusy prádla.

- Skontrolujte všetky vrecká, či sú prázdne. Predmety ako kľince, vlasové sponky, zápalky, perá, mince a kľúče môžu poškodiť ako prádlo, tak aj práčku.
- Uzatvorte zipsy, zapnite háčky a zviažte šnúrky, aby sa nezamotali so samotným prádlom.
- Predbežne ošetríte špinavé miesta a škvŕny na miestach ako sú golieri a manžety rukávov pomocou vodného roztoku pracieho prostriedku a kefy alebo hubky, za účelom pomoci úplného odstránenia nečistôt a škvŕn v pracom cykle.
- Aby nedošlo k poškodeniu tesnenia dvierok a bielizne, uistite sa, že medzi tesnením a dvierkami bubna nie je zachytená žiadna bielizeň.
- Skontrolujte záhyby na tesnení dvierok, či sa tu nezachytili malé predmety.
- Skontrolujte, či v bubne nezostal žiadny kúsok bielizne. Bielizeň, ktorá by náhodne zostala v práčke, môže byť poškodená (napr. sa môže zraziť alebo odfarbiť) počas nasledujúceho cyklu prania.

● POZN.

- Pred prvým práním, Vyberte cyklus [BAVLNA (☼) 60°C], pridajte polovicnú dávku pracieho prostriedku] a nechajte prístroj prať bez oblečenia. Z bubna sa odstráni usadeniny, ktoré v ňom mohli zostať pri výrobe

Používanie práčky

■ Tabuľka programu prania



- Odporúčaný priebeh prania podľa druhu prádla



| Program | Popis | Druh prádla | Správna teplota (možnosti) | Množstvo bielizne |
|----------------------------|--|---|----------------------------|-------------------|
| Bavlna | Dosahujú lepší výkon kombináciou rôznych pohybov bubna | Stálofarebné odevy (košeľe, nočné košeľe, pyžamá, atď.) a bežne zašpínaná bavlnená bielizeň (spodná bielizeň) | 40°C (Studené až 95°C) | Plná |
| Bavlna Smart | Optimalizované pranie s nízkou spotrebou energie | | 60°C (Studené až 60°C) | |
| Syntetika | Cykľus vhodný pre košeľe na bežné nosenie, ktoré nie je po vypraní potrebné žehliť. | Polyamid (nylon, silon), Akryl, Polyester | 40°C (Studené až 60°C) | Menej ako 4,5 kg |
| Zmiešaná bielizeň | Umožňuje naraz prať rôzne materiály. | Rôzne typy látok okrem špeciálneho oblečenia. (hodváb/jemné tkaniny, športové oblečenie, tmavé oblečenie, vlna, periny/záclony). | 40°C (Studené až 40°C) | |
| Pre alergikov | Parou odstraňuje alebo neutralizuje alergény ako domáce roztoče, pel a mačacie chlpy. | Bavlna, spodná bielizeň, posteľná bielizeň, plachty, detská bielizeň | 60°C | |
| Tiché pranie | Program s nižšou hlučnosťou, šetriaci peniaze využívaním nočnej elektrickej energie. | Farebné oblečenie (košeľe, nočné košeľe, pyžamo...) a jemne znečistená biela bavlna (spodná bielizeň) | 40°C (Studené až 60°C) | Menej ako 5,0 kg |
| Osvieženie bielizne | Za 20 minút parou odstráni záhyby a pachy | Zmesová bavlna, zmesový polyester, blúzky | Bez výberu | Náplň 3 kusy |
| Prikrývky | Cykľus sa hodí na veľké textilie, ako sú posteľné prikrývky, vankúše, prikrývky na pohovky a pod. | Bavlnené posteľné prádlo s náplňou, prešívane prikrývky, vrstvené prikrývky, poťahy pohoviek s ľahkou náplňou. | 40°C (Studené až 40°C) | 1 jedna veľkosť |
| Športové oblečenie | Cykľus vhodný pre športové, napr. džogingové a bežecké oblečenie | Coolmax, goratex, ovčie rúno, sympatex | | Menej ako 3,0 kg |
| Farebná bielizeň | Ak by oblečenie mohlo ľahko stratiť farbu, používajte, prosím, tento cyklus. Zmierňuje blednutie farieb. (Použite, prosím, prací prostriedok na farebné látky.) | Tmavé bavlnené oblečenie alebo zmiešaný materiál. | 20°C (Studené až 40°C) | |
| Rýchly 14 | Cykľus na rýchle pranie malého množstva a jemne znečisteného oblečenia. | Rovnaký druh prádla ako bavlna a syntetika POZOR: Použite menej než 20 g pracieho prášku (na 2 kg bielizne), inak môžu na oblečení zostať zvyšky pracieho prostriedku. | 20°C (20°C až 40°C) | Menej ako 2,0 kg |
| Jemná starostlivosť | Tento cyklus je určený pre jemné oblečenie, ktoré sa perie v rukách a práčke, napríklad spodná bielizeň, jemná bielizeň, blúzky, vlna, obleky a pod. (Používajte prací prostriedky na vlnu s možnosťou prania v práčke). | Odevy určené pre ručné pranie. Jemná bielizeň, ktorá sa ľahko poškodí. | 20°C (Studené až 20°C) | Menej ako 1,5 kg |
| Škrvny | Vyčistí rôzne druhy škvŕn, napríklad od vína, džúsu, nečistôt a pod. (Teplota vody sa pri čistení väčších škvŕn zvyšuje postupne.) | Tkaniny zo zmesi bavlny. Odevy, ktoré NIE SÚ jemné. | 40°C (30°C až 60°C) | Menej ako 3,0 kg |
| Načítať program | Určené pre cykly na stiahnutie. Ak nestiahnete žiadny kurz, bude nastavený program „Pláchanie + odstredenie“. | | | |

Používanie práčky

- Teplota vody: Zvoľte teplotu vody, ktorá bude vyhovovať pracím cyklom. Pri praní vždy postupujte podľa označenia na štítku oblečenia alebo inštrukcií výrobcu.
- Pri testovaní nastavte program na “Bavlna Smart 40°C (Polovičná Náplň)”, “Bavlna Smart 60°C (Polovičná Náplň)”, “Bavlna Smart 60°C (Plná Náplň)” v súlade s EN60456 a Nariadenie 1015/2010.

- Normy 60°C Bavlna program : Bavlna Smart  +  (Plná Náplň)

- Normy 60°C Bavlna program : Bavlna Smart  +  (Polovičná Náplň)

- Normy 40°C Bavlna program : Bavlna Smart  +  (Polovičná Náplň)

(Sú vhodné na čistenie bežne znečistenej bavlnenej bielizne.)

(Sú to najefektívnejšie programy z hľadiska kombinovanej spotreby energie a vody pre pranie takého typu bavlnenej bielizne.)

* Skutočná teplota vody sa môže líšiť od deklarovanej teploty cyklu.

- Výsledky testu závisia od tlaku vody, tvrdosti vody, teploty privádzanej vody, teploty v miestnosti, typu a množstva náplne, stupňa znečistenia, použitého saponátu, kolísania elektrickej siete a od ďalších vybraných nastavení.

POZN.

- Odporúčame neutrálny prací prostriedok.
- Cyklus pre vlnu zahŕňa jemné pranie a šetrné odstreďovanie pri nízkej rýchlosti.

■ Ďalšie voľby

| Program | Pranie Turbo | Predpierka | Intenzívny | Pláchanie+ | Pláchanie s pridrzaním | Antialergické pláchanie | Parné pranie | Pamäť aviváž | Obľúbený | Odložený štart |
|---------------------|--------------|------------|------------|------------|------------------------|-------------------------|--------------|--------------|----------|----------------|
| Bavlna | ● | ● | ● | ● | ● | ● | ● | ● | ● | ● |
| Bavlna Smart | ● | ● | | ● | ● | ● | ● | ● | ● | ● |
| Syntetika | ● | ● | ● | ● | ● | ● | ● | ● | ● | ● |
| Zmiešaná bielizeň | ● | ● | ● | ● | ● | ● | ● | ● | ● | ● |
| Pre alergikov | | | ● | ● | ● | ● | ●* | | ● | ● |
| Tiché pranie | | | ● | ● | ● | | | | ● | ● |
| Osvieženie bielizne | | | | | | | ●* | | ● | |
| Prikrývky | | | ● | ● | ● | | ● | | ● | ● |
| Športové oblečenie | | | ● | ● | ● | | | | ● | ● |
| Farebná bielizeň | | | ● | ● | ● | | | | ● | ● |
| Rýchly 14 | ●* | | | ● | | | | | ● | ● |
| Jemná starostlivosť | | | | ● | | | | | ● | ● |
| Škvrny | | ●* | | ● | ● | ● | | | ● | ● |

* : Táto voľba je automaticky zahrnutá v cykle prania a nemôže byť odstránená.

Používanie práčky

■ Prevádzkové údaje

| Program | Maximálna rýchlosť odstreďovania (max. RPM) |
|---------------------|---|
| Bavlna | 1400 |
| Bavlna Smart | 1400 |
| Syntetika | 1200 |
| Zmiešaná bielizeň | 1400 |
| Pre alergikov | 1400 |
| Tiché pranie | 1000 |
| Osvieženie bielizne | – |
| Prikrývky | 1000 |
| Športové oblečenie | 800 |
| Farebná bielizeň | 1400 |
| Rýchly 14 | 800 |
| Jemná starostlivosť | 800 |
| Škvrny | 1200 |

ⓘ POZN.

- Informácie o hlavných programoch prania pri polovičnej náplni.

| Program | Čas v minútach | Zvyškový obsah vlhkosti | Voda v litroch | Energia v kWh |
|---------------------|----------------|-------------------------|----------------|---------------|
| Bavlna (40°C) | 96 | 40 % | 45 | 0.72 |
| Bavlna Smart (60°C) | 257 | 51 % | 37 | 0.62 |

Používanie práčky

■ Ovládací panel

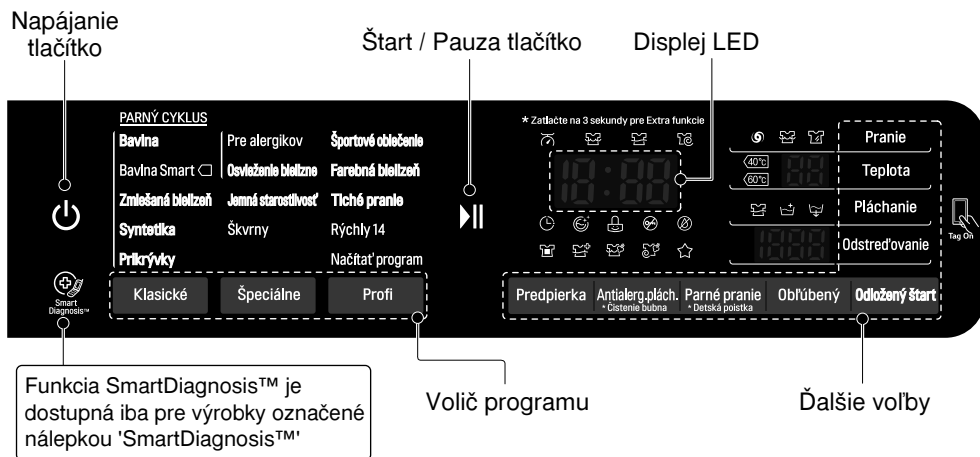

Napájanie

- Pre zapnutie stlačte a uvoľnite.
- Pre vypnutie stlačte a nechajte stlačené po dobu 1 sekundy.

Program prania

- K dispozícii je až 14 druhov programov v závislosti od druhu prádla.
- Rozsvieti sa zodpovedajúca kontrolka.

Štart / Pauza

- Tlačidlo Štart/Pauza sa používa na spustenie cyklu prania (programu) alebo na jeho prerušenie.
- Pri potrebe dočasného prerušenia prebiehajúceho cyklu prania (programu), zatlačte tlačidlo Štart/Pauza.
- Ak trvá dočasné prerušenie cyklu (Pauza) dlhšie ako 4 minúty, práčka sa automaticky vypne.

Displej LED

- Displej zobrazuje nastavenia, odhadovaný zostávajúci čas, možnosti a správy o statuse vašej práčky. Displej ostáva počas cyklu prania zapnutý.

Voliteľné funkcie

- To vám umožní zvoliť dodatočný cyklus a displej bude svietiť, keď ho budete vyberať.
- Použite tieto tlačidlá pre výber možností želaného cyklu prania pre zvolený cyklus.

Používanie práčky

■ Voliteľné funkcie

Predpierka (Pre Wash) ()

Ak je bielizeň znečistená vo zvýšenej miere, použite "Predpierka".

1. Stlačte tlačidlo Napájanie.
2. Zvoľte si cyklus.
3. Stlačte tlačidlo Predpierka.
4. Stlačte tlačidlo Štart/Pauza.

Antialergické pláchanie (Medic Rinse) ()

Pre najlepšie výsledky alebo čistejšie prepláchnutie môžete zvoliť možnosť Medic Rinse. Môžete ju zvoliť vo všetkých programoch.

1. Stlačte tlačidlo Napájanie.
2. Zvoľte si cyklus.
3. Stlačte tlačidlo Antialergické pláchanie a nastavte požadovaný čas.
4. Stlačte tlačidlo Štart/Pauza.

Obľúbený (Favorite) ()

Obľúbený program vám umožní si uložiť vlastný cyklus prania pre budúce použitie.

1. Stlačte tlačidlo Napájanie.
2. Zvoľte si cyklus.
3. Zvoľte si možnosti.
(Metóda prania, počet pláchaní, rýchlosť odstreďovania, teplota vody atď.)
4. Stlačte a podržte tlačidlo Favorite program (Obľúbený program) po dobu 3 sekúnd.

Obľúbený program je teraz uložený pre budúce použitie.

Ak chcete program znovu použiť, zvoľte možnosť Favorite program (Obľúbený program) a stlačte Štart/Pauza.

Parné pranie a parná aviváž [Steam (Wash and Softener)]

Pranie v pare ponúka zvýšený prací výkon pri nižšej spotrebe energie.

Parná aviváž rozprašuje po odstredení paru, čím obmedzuje množstvo záhybov a spôsobuje prevzdušnenie bielizne.

1. Stlačte tlačidlo Napájanie.
2. Pre možnosť parného prania vyberte parné cykly. Pre možnosť parnej aviváže vyberte programy Bavlna alebo Bavlna Smart, Syntetika, Zmiešaná bielizeň.
3. Pre parné pranie stlačte raz tlačidlo Para. Ďalším stlačením tlačidla Para (dvojitým) aktivujete parnú aviváž. A ďalším stlačením tlačidla Para (trojitým) aktivujete funkcie parné pranie a parná aviváž súčasne.
4. Stlačte tlačidlo Štart/Pauza.

► Parné pranie ()

- Na silne znečistené oblečenie, spodnú bielizeň alebo detské oblečenie.

- Pranie v pare sa môže zvoliť pri programoch **Bavlna**, **Bavlna Smart**, **Syntetika**, **Zmiešaná bielizeň**, **Pre alergikov**, **Osvieženie bielizne**, **Prikryvky**.

- Nepoužívajte parné pranie na oblečenie, ktoré sa ľahko odfarbí, a na jemné látky, napríklad vlnu, hodváb.

► Parná aviváž ()

- Dobrá funkcia pre nadýchanú textúru po sušení horúcim vzduchom.

- Pranie v pare sa môže zvoliť pri programoch **Bavlna**, **Bavlna Smart**, **Syntetika**, **Zmiešaná bielizeň**.

- Nepoužívajte parnú aviváž na oblečenie, ktoré sa ľahko odfarbí, a na jemné látky, napríklad vlnu, hodváb.

- V závislosti od druhu látky sa môže výkon zmäkčovania líšiť.

Používanie práčky

■ Voliteľné funkcie

Odložený štart (Delay) ()



Môžete nastaviť časové oneskorenie tak, že práčka sa automaticky spustí a vypne sa po zadanom časovom intervale.

POZN.

- Časové oneskorenie je čas do konca programu, nie do jeho začiatku. Skutočná doba prevádzky sa môže meniť v závislosti od teploty vody, veľkosti dávky bielizne a iných faktorov.

1. Stlačte tlačidlo Napájanie.
2. Zvoľte si cyklus.
3. Stlačte tlačidlo Odložený štart a nastavte požadovaný čas.
4. Stlačte tlačidlo Štart/Pauza.



Pranie (Wash) ()

- **Pranie Turbo** () :
Vyperie bielizeň za 1 hodinu a ušetrí energiu a vodu. (Polovičná náplň bielizne)
- **Intenzívny (Intensive)** () :
Ak je bielizeň bežne alebo veľmi zašpinená, účinnou voľbou je „Intenzívny“ pranie.

Teplota vody (Temp.)

- Teplotu vody možno nastaviť stlačením tlačítka.
 - Studená (0)
 - 20°C, 30°C, 40°C, 60°C, 95°C
- Teplotu vody v práčke je možné voľiť podľa programu nasledovne

Pláchanie (Rinse) ()

- **Pláchanie+** (Rinse+) () :
Raz pridá pláchanie.
- **Pláchanie pridržaním (Rinse Hold)** () :
Cyklus sa zastaví, až kým spotrebiteľ opätovne nestlačí tlačidlo na zapnutie po skončení pláchania.

Odstredovanie (Spin)

- Rýchlosť odstredovania je možné nastaviť stlačením tlačidla 'Odstredovanie' - tlačidlo stláčajte opakovane.
 - Iba odstredovanie
1. Stlačte tlačidlo Napájanie.
 2. Zvoľte rýchlosť odstredovania.
 3. Stlačte tlačidlo Štart/Pauza.

POZN.

Keď zvolíte možnosť „No Spin(0)“ (Bez odstredovania(0)), bubon bude krátky čas rotovať pomalou rýchlosťou, aby odstránil vodu.

Používanie práčky

■ Detská poistka

Zvoľte túto funkciu, aby ste uzamkli tlačidlá na ovládacom paneli, čím zamedzíte nedovolenému manipulovaniu. „Detská poistka“ môže byť nastavená len počas cyklu prania.

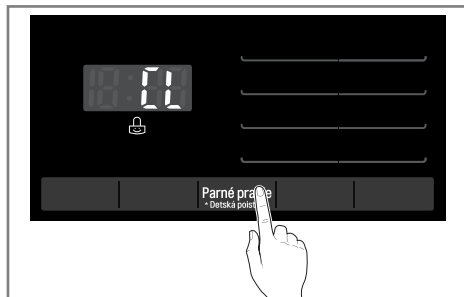

Uzamknutie ovládacieho panela

1. Stlačte naraz tlačidlá Voliteľné funkcie po dobu 3 sekúnd.
2. Ozve sa pípnutie a na LED displeji sa zobrazí text „L“ . Keď je nastavená funkcia „Detská poistka“, všetky tlačidlá okrem tlačidla Napájanie sú uzamknuté.

❗ POZN.

- Vypnutie práčky tlačidlom Napájanie nezruší funkciu detskej zámky. detský zámok musíte deaktivovať, skôr než získate prístup k ostatným funkciám.

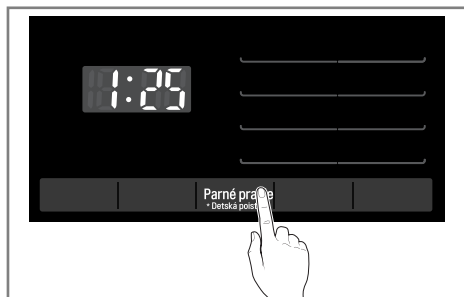

Odomknutie ovládacieho panela

1. Stlačte naraz tlačidlá Voliteľné funkcie po dobu 3 sekúnd.
2. Ozve sa pípnutie a na LED displeji sa znovu zobrazí zostávajúci čas pre aktuálny program.

■ Zapnutie / vypnutie zvukového signálu

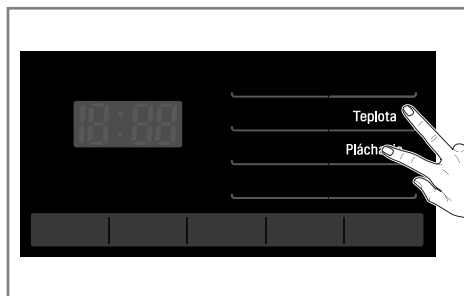

1. Stlačte tlačidlo Napájanie.
2. Stlačte tlačidlo Štart/Pauza.
3. Stlačte a naraz podržte tlačidlá Teplota vody a Pláchanie po dobu troch sekúnd, aby ste nastavili funkciu zvukového signálu zap./vyp.

Po tom, ako je funkcia zvukového signálu zap./vyp. nastavená, toto nastavenie je uložené aj po vypnutí práčky.

❗ POZN.

- Ak chcete zvukový signál vypnúť, jednoducho zopakujte tento proces

Používanie práčky

■ Čistenie bubna

Čistenie bubna je špeciálny cyklus, ktorý sa používa na čistenie vnútorného priestoru.

V tomto cykle sa používa vyššia hladina vody pri vyššej rýchlosti otáčania.

Vykonávajúce tento cyklus pravidelne.

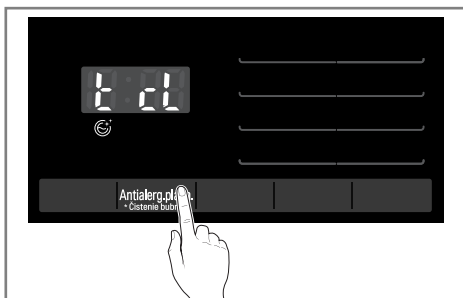

1. Odstráňte všetku bielizeň a veci z práčky a zavrite dverka.
2. Otvorte zásuvku na prací prostriedok a do priehradky pre hlavné pranie pridajte odstraňovač vodného kameňa (napr. Calgon).
3. Pomaly zásuvku zavrite.
4. Zapnite prístroj a potom stlačte tlačidlo Čistenie nádoby a podržte ho počas 3 sekúnd. Na LED displeji sa potom zobrazí piktogram „tcl“ a čistenie nádoby.
5. Stlačte tlačidlo Štart/Pauza pre začatie cyklu.
6. Po ukončení cyklu nechajte dverka otvorené, aby sa mohli dverka práčky, pružne tesnenie ako aj sklenená časť dvierok vysušiť.

ⓘ POZN.

- Neprikladajte žiadny prací prostriedok do zásuvky pre prací prostriedok.
- Môže sa vytvoriť priveľa peny a vytečť z práčky.

⚠ VÝSTRAHA

- Ak sa pri vás nachádza malé dieťa, nenechávajte dverka otvorené prídlho.

■ Zamknuté dverka & Váženie

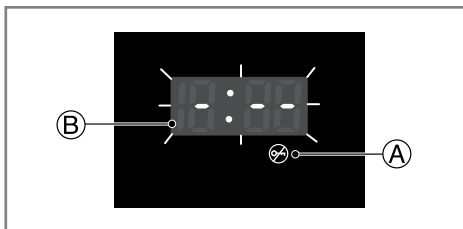

- Ⓐ “**Zamknuté dverka**” – Z bezpečnostných dôvodov sa dverka počas prania uzamknú a na displeji zasvieti ikona “Zamknuté dverka”. Dverka môžete bezpečne otvoriť po tom, ako ikona “Zamknuté dverka” zhasne.
- Ⓑ Ikona “**Váženie**” zasvieti, keď bubon práčky pomaly rotuje a zisťuje, koľko bielizeň sa v bubne nachádza. Chvíľku to potrvá.

Pred použitím funkcie Tag On

- Vďaka funkcii Tag On možno pohodlne používať funkcie LG Smart Diagnosis a Načítanie programu (Cycle Download) a komunikovať s prístrojom priamo zo smartfónu.
- Použitie funkcie Tag On:
 1. Stiahnite si do smartfónu aplikáciu LG Smart Laundry&DW.
 2. Zapnite v smartfóne funkciu NFC (Near Field Communication).
- Funkciu Tag On možno použiť iba na smartfónoch vybavených funkciou NFC a používajúcich operačný systém Android (OS).

■ Zapnite v smartfóne funkciu NFC



1. V smartfóne prejdite do ponuky „Nastavenia“ a v časti „BEZDRÔTOVÉ PRIPOJENIA A SIETE“ vyberte možnosť „Zdieľanie a pripojenie“.

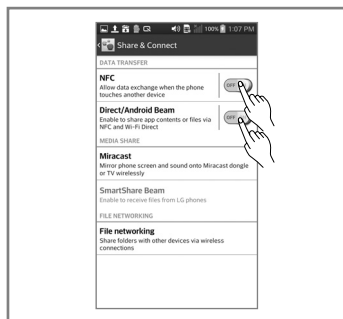

2. Možnosť „NFC“ a „Direct Android Beam“ nastavte na zapnuté a vyberte položku „NFC“.

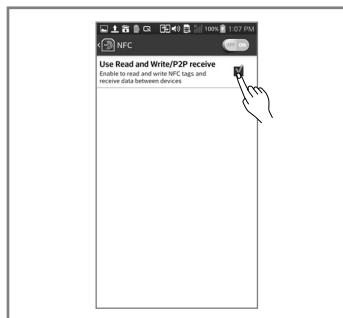

3. Zaškrtnite pole „Use Read and Write/P2P receive“ (Použiť čítanie a zápis/príjem P2P).

ⓘ POZN.

- Postup aktivácie funkcie NFC sa môže líšiť pri smartfónoch od rôznych výrobcov a s rôznou verzou systému Android.
- Podrobnosti vyhľadajte v príručke k smartfónu.

Pred použitím funkcie Tag On

■ Použitie funkcie Tag On

► Umiestnenie loga Tag On

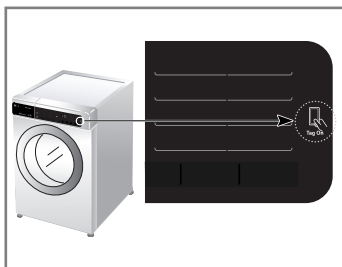

• Tag On Tag On:

Vyhľadajte ikonu Tag On vedľa obrazovky LCD na ovládacom paneli.

Do tohto miesta umiestnite smartfón pri používaní funkcie Tag On s funkciami LG Smart Diagnosis a Cycle Download v aplikácii LG Smart Laundry & DW.

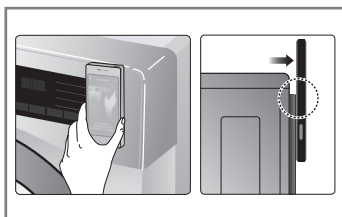

- Pri používaní funkcie Tag On umiestnite smartfón tak, aby sa anténa funkcie NFC na jeho zadnej strane nachádzala blízko ikony Tag On na prístroji. Ak polohu antény NFC nepoznáte, pomaly v kruhoch pohybujte smartfónom, kým aplikácia pripojenie neoverí.

- Kvôli charakteristikám funkcie NFC nebude prenos kvalitný v prípade, ak je prenosová vzdialenosť príliš veľká alebo je na telefóne kovový štítok, prípadne hrubé puzdro. V niektorých prípadoch sa prenos pomocou telefónov s funkciou NFC nemusí podať

- Podrobnejšie pokyny na používanie funkcie Tag On zobrazíte stlačením ikony aplikácie  LG Smart Laundry & DW.

Smernica

■ Poznámka k zhode s EU:

CE 0197

Spoločnosť LG Electronics týmto potvrdzuje, že tento výrobok je v súlade s nasledujúcimi normami:

Smernice R&TTE 1995/5/EC

Pridávanie pracích prostriedkov

■ Pridávanie pracích prostriedkov a zmäkčovačov prádla (aviváže)

► Výsuvný dávkovač

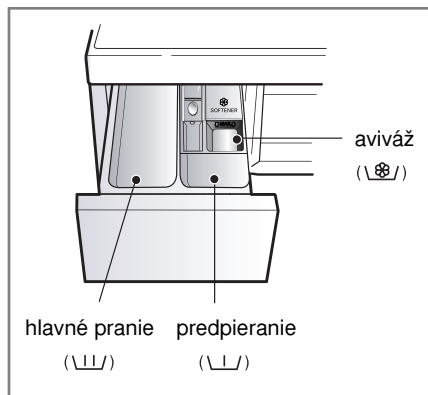

- Len HLAVNÉ PRANIE → | |
- PREDPIERANIE +HLAVNÉ PRANIE → | | • | |

⚠ UPOZORNENIE

- Uchovajte všetky pracie prostriedky z dosahu detí, hrozí nebezpečenstvo otravy.
- Príveľa pracieho prostriedku, bielidla alebo aviváže môže spôsobiť pretečenie.
- Používajte primerané množstvo pracieho prostriedku.

► Pridanie zmäkčovača prádla (aviváže)

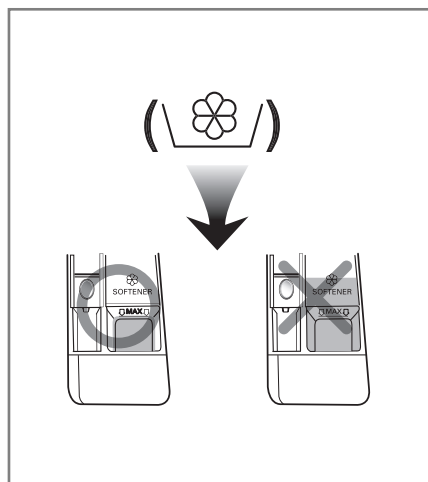

- Avivážny prostriedok nedávajte viac ako určuje čiara maximálnej dávky. Pomaly zatvorte zásobník pracieho prostriedku. Preplnenie aviváže môže spôsobiť rýchle spotrebovanie avivážneho prostriedku a škvrny na prádle.
- Nenechávajte avivážny prostriedok v dávkovači dlhšie ako 2 dni. (Avivážny prostriedok môže stvrdnúť).
- Aviváž sa pridáva do prania v poslednom cykle pláchania.
- Neotvárajte zásobník dávkovača, keď doňho prúdi voda.
- Nie je dovolené používať rozpúšťadlá (benzén apod.).

ⓘ POZN.

- Nepoužívajte avivážne prostriedky priamo na prádlo.

Pridávanie pracích prostriedkov

► Dávkovanie pracieho prostriedku

- Prací prostriedok používajte podľa pokynov výrobcu a vyberajte ho podľa typu, farby, znečistenia tkaniny a teploty prania.
- Pre práčku s plnením spredu používajte pracie prostriedky len vo forme prášku.
- Pre dosiahnutie najlepších pracích výsledkov je doporučené používať aktívny prací prostriedok.
- Ak chcete používať tekutý prací prostriedok, tak sa prosím riadte pokynmi poskytovanými výrobcom.
- Ak začnete s pracím cyklom okamžite, tak môžete naliať tekutý prací prostriedok priamo do hlavnej zásuvky na pracie prostriedky.
- Prosím, nepoužívajte tekutý prací prostriedok, ak používate ‚odložený čas prania‘ pretože tekutý prací prostriedok môže stvrdnúť, alebo ak ste zvolili prací program ‚Predpierka‘.
- Ak sa vytvára príliš veľké množstvo peny, obmedzte množstvo pracieho prostriedku.
- Dávkovanie pracieho prostriedku (detergentu) by malo byť stanovené podľa teploty a tvrdosti vody, stupňa zašpinenia a veľkosti dávky. Najúčinnšie pranie je, keď sa zabráni nadmernému peneniu.
- Pred výberom pracieho prostriedku a teploty prania si prečítajte štítko na oblečení.
- Pri praní v práčke používajte len na to určený prací prostriedok.
 - Univerzálne pracie prášky na pranie všetkých typov tkanín (studené pranie - 95°C)
 - Pracie prášky na pranie jemných tkanín (studené - 40°C)
 - Tekuté pracie prostriedky na pranie všetkých typov tkanín (studené - 95°C) alebo špeciálne pracie prostriedky na vlnu (studené - 40°C)
- Pre dokonalý prací účinok a bieleosť použite prací prostriedok s univerzálnym práškovým bielidlom.

▲ UPOZORNENIE

- **Nedovoľte, aby prací prostriedok zatvrdol.**
Ak sa tak stane, môže to spôsobiť upchatie, nedostatočné pláchanie alebo zápach.

● POZN.

- Plná náplň: podľa odporúčania výrobcu
 - Čiastočná náplň: 3/4 bežného množstva
 - Minimálna náplň: 1/2 dávky pre plnú náplň
- Prací prostriedok je splachovaný z dávkovača na začiatku pracieho cyklu.

► Zmäkčovač vody

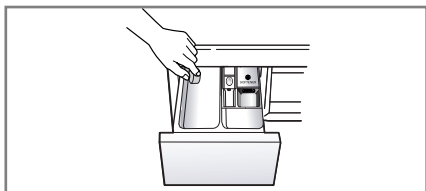

- Na zníženie spotreby čistiaceho prostriedku v oblastiach s extrémne tvrdou vodou môžete použiť zmäkčovač vody, napr. Calgon. Dávajte podľa množstva uvedeného na obale. Najprv pridajte čistiaci prostriedok a potom zmäkčovač vody.
- Použite také množstvo čistiaceho prostriedku ako pri mäkkej vode.

► Použitie tabliet

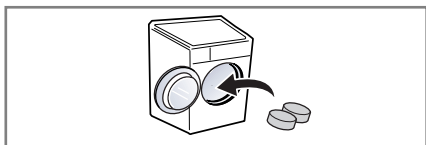

1. Otvorte dverka a vložte tablety do bubna.

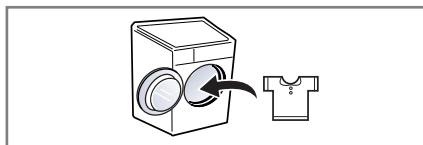

2. Bielizeň vložte do bubna.

Údržba a ošetrovanie práčky

- Pred každým čistením vnútra práčky odpojte vidlicu sieťového kábla zo zásuvky elektrickej siete na ochranu pred nebezpečenstvom úrazu elektrickým prúdom.
- Pri likvidácii spotrebiča odrežte sieťový kábel a zničte zástrčku. Zablokujte zámku dvierok, aby nemohlo dôjsť k uviaznutiu dieťaťa vo vnútri spotrebiča.

■ Filter prívodu vody

- „ I E " Ak bude blikať na displeji toto hlásenie poruchy, voda sa nedostáva do dávkovača pracieho prostriedku.
- Ak je voda v prívode príliš tvrdá, alebo obsahuje stopy vápencovej usadeniny, môže byť upchatý filter v prívode vody. Z tohoto dôvodu je vhodné filter raz za čas vyčistiť.

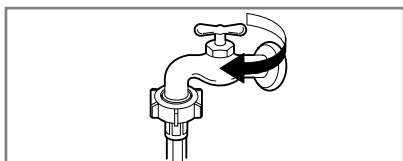

1. Uzatvorte vodovodný kohútik.

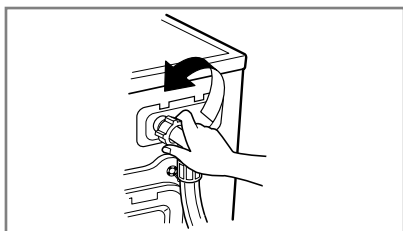

2. Odskrutkujte hadicu prívodu vody do práčky.

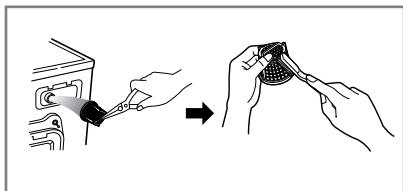

3. Filter vyčistite pomocou tvrdej štetinovej kefy.

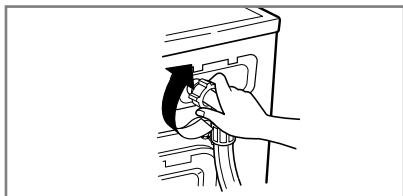

4. Dotiahnite hadicu na práčke.

Údržba a ošetrovanie práčky

■ Filter odtokového čerpadla

- Odtokový filter zachytáva vlákna a malé predmety, ktoré zostali v prádle. Na zaistenie hladkého chodu práčky pravidelne kontrolujte tento filter.

⚠ VÝSTRAHA

- Najskôr vypustite vodu z filtra pomocou odtokovej hadičky a až potom otvorte filter čerpadla, odstráňte z neho všetko, čo by ho mohlo zastaviť.

Pri vypúšťaní vody buďte opatrní, ak je voda vo filtri ešte horúca!

- Pred čistením vypúšťacieho čerpadla núdzovým vypúšťaním alebo pred núdzovým otvorením dvierok nechajte vychladnúť vodu.

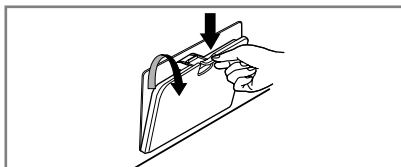

1. Otvorte dolný kryt.
Vytiahnite hadicu.



2. Vyberte výpustnú zátku.
Potom otvorte filter otočením doľava.

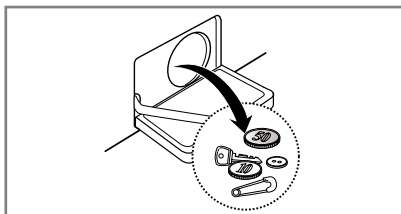

3. Odstráňte všetok cudzí materiál pri filtri čerpadla

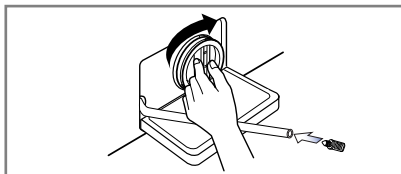

4. Po vyčistení otočte filter čerpadla a vložte výpustnú zátku

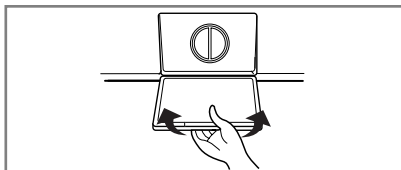

5. Zavrite dolný kryt

Údržba a ošetrovanie práčky

■ Výsuvný dávkovač pracích prostriedkov

- Ak zostanú zvyšky pracieho prostriedku a aviváže v dávkovači:
- Raz za čas prúdom vody vyčistíte dávkovač od všetkých zvyškov pracieho prostriedku a aviváže.
- Pokiaľ je to nutné, možno dávkovač úplne vysunúť z práčky po zatlačení západky dolu.
- Na uľahčenie čistenia dávkovača je možné vybrať horný diel schránky pre aviváž.

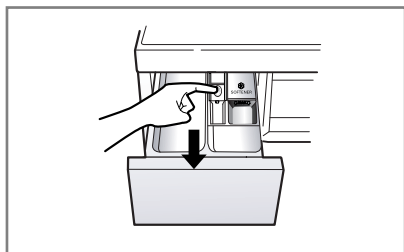

1. Vytiahnite dávkovaciú zásuvku.

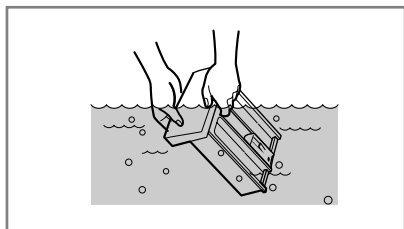

2. Vyčistíte dávkovaciú zásuvku pod tečúcou vodou.

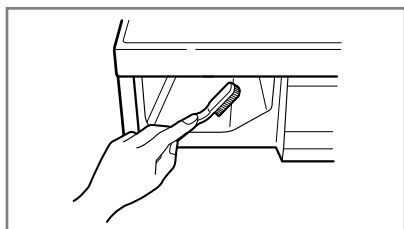

3. Vyčistíte záhyby starou zubnou kefkou.

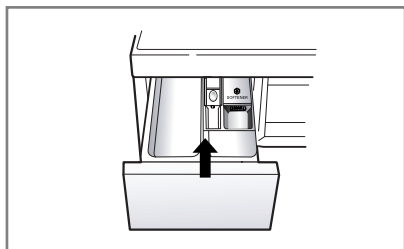

4. Vložte dávkovaciú zásuvku.

Údržba a ošetrovanie práčky

■ Prací bubon

- Pokiaľ bývate v oblasti, kde je k dispozícii veľmi tvrdá voda, neustále sa tvoria usadeniny na miestach, ktoré nie sú viditeľné a nie je ľahké ich odstrániť. Po čase vzniknuté usadeniny upchajú spotrebič a pokiaľ tento proces nie je pod kontrolou, musel by sa prípadne spotrebič aj vymeniť.
- Aj keď je prací bubon vyrobený z nehrdzavejúcej ocele, môžu sa na ňom tvoriť hrdzavé škvrny od malých kovových predmetov (spony na papier, zatváracie špendlíky a pod.), ponechaných v bubne.
- Raz za čas je nutné čistiť aj prací bubon.
- Pred použitím prostriedkov na odstránenie usadenín, farieb alebo odfarbovačov (bieliacich prostriedkov) sa uistite, či sú vhodné pre automatické práčky.
- Prostriedok na odstraňovanie usadenín by mohol obsahovať prostriedky, ktoré môžu poškodiť práčku.
- Škrvny na bubne odstraňujte prostriedkami na čistenie nehrdzavejúcej ocele.
- Nikdy nepoužívajte na čistenie ocele drôtenku („kovovú vlnu“).

■ Čistenie práčky

► Vonkajší plášť

- Správna starostlivosť opráčku predĺži jej životnosť
- Vonkajšie diely práčky je možné čistiť teplou vodou s neutrálnym saponátom pre domácnosť, ktorý neobsahuje drsné častice.
- Ihneď utrite vlhkou handričkou akékoľvek vzniknuté škvrny.

► Vnútorne časti

- Osušte okolie plniaceho otvoru práčky, pružné tesnenie a sklo dvierok. Tieto miesta vždy udržiavajte čisté, aby bola zaistená vodotesnosť.
 - Spusťte práčku v úplnom cykle s horúcou vodou.
 - Opakujte činnosť, pokiaľ je to nutné.
 - Rozpusťte 5g kyslíkového bielidla v 5ℓ teplej vody. (riedenie 1000 ku jednej)
 - Otrite ploché tesnenie pomocou rozpusteného bielidla. (MUSÍTE použiť gumené rukavice)
 - Osušte tesnenie pomocou suchej látky.
 - Otvorte dvierka, kým nebudú úplne suché.
 - Čistite ploché tesnenie viac než raz mesačne.
- * Použitie nezriedeného bielidla môže spôsobiť poškodenie tesnenia alebo dielov práčky.

ⓘ POZN.

- Usadeniny, vzniknuté tvrdou vodou odstraňujte len takými prostriedkami, ktoré majú na obale uvedené, že sú pre práčky bezpečné.

■ Pokyny pre zazimovanie práčky

V prípade, že práčka bude uložená na miestach, kde klesne teplota pod bod mrazu alebo ju bude nutné sťahovať v zimnom období v mraze, je nutné predtým splniť pokyny pre zazimovanie práčky, aby nedošlo k jej poškodeniu:

- Uzatvorte kohútik prívodu vody.
- Odpojte hadicu prívodu vody a vylejte z nej zvyšok vody.
- Zasuňte vidlicu sieťového kábla do zásuvky.
- Pridajte asi 3.8 litre nejedovatej nemrznúcej zmesi do prázdneho pracieho bubna a uzatvorte dvierka práčky.
- Zapnite odstreďovanie a počas jednej minúty nechajte odčerpávať všetku kvapalinu. Nemrznúca zmes sa nevyčerpá úplne.
- Odpojte vidlicu sieťového kábla zo zásuvky, utrite vnútornú časť bubna dosucha a zatvorte dvierka.
- Vyberte výsuvný dávkovač pracích prostriedkov. Vylejte všetku vodu z jednotlivých priehradok a utrite ich dosucha. Zasuňte dávkovač na miesto.
- Práčku skladujte vo zvislej polohe.
- Po ukončení zimného skladovania (sťahovania) sa odstránia zvyšky nemrznúcej zmesi tak, že práčku uvediete do chodu v úplnom pracovnom cykle s použitím pracieho prostriedku bez náplne prádla.

Skôr než zavoláte odborný servis

- Táto práčka je vybavená automatickou vlastnou diagnostikou, ktorá zistí poruchu už v jej počiatočnom štádiu a podľa toho príslušne reaguje. Ak nepracuje práčka správne, alebo ak nefunguje vôbec, skontrolujte ju predtým, ako zavoláte odborný servis, nasledujúcim postupom:

■ Diagnostika problému











| Prejav poruchy | Možná príčina | Riešenie |
|--|--|--|
| Drnčivý a rinčiaci hluk | <ul style="list-style-type: none"> • V bubne alebo v odtokovom čerpadle môžu byť cudzie kovové predmety ako mince alebo spínacie špendlíky a pod. | Zastavte práčku a skontrolujte bubon a filter čerpadla. Ak trvá hluk po znovuuvedení do chodu, zavolajte poverený odborný servis. |
| Dunivý hluk | <ul style="list-style-type: none"> • Ťažké náplne môžu produkovať dunivý hluk. Obyčajne sa to stáva. | Ak trvá hluk ďalej, asi je práčka nevyvážená. Zastavte ju usporiadajte prádlo inak. |
| Hlučné vibrácie | <ul style="list-style-type: none"> • Naozaj ste odstránili všetky prepravné skrutky a púzdra? • Stoja všetky nožičky pevne na podlahe? | <p>Ak neboli skrutky a ich puzdrá odstránené pri inštalácii, odstráňte ich podľa pokynov v časti „Inštalácia“ od str. 34.</p> <p>Náplň prádla je nerovnomerne rozložená v bubne. Zastavte práčku a usporiadajte prádlo inak.</p> |
| Uniká voda | <ul style="list-style-type: none"> • Prívodná hadica nie je netesne pripojená ku kohútiku alebo k práčke. | Skontrolujte pripojenie hadice a dotiahnite ju. |
| Nadmerné penenie | <ul style="list-style-type: none"> • Domové odpadové potrubie je upchaté. | Uvoľnite domový odpad, prípadne kontaktujte inštalátora. Nevhodný prací prostriedok? Tvorba nadmernej peny môže spôsobiť únik vody. |
| Voda nevteká do práčky, alebo vteká pomaly | <ul style="list-style-type: none"> • Nedostatočný zdroj (tlak) vody v mieste. • Kohútik nie je otvorený naplno. • Hadica prívodu vody je zalomená. | Skúste iný prívod v dome. Kohútik otvorte úplne. Vyrovnajte hadicu. |
| Voda z práčky neodteká alebo odteká pomaly | <ul style="list-style-type: none"> • Filter prívodu vody v práčke je zanesený. • Odtoková hadica je zalomená alebo upchatá. • Zanesený odtokový filter. | Skontrolujte (a vyčistite) filter. Vyčistite a vyrovnajte odtokovú hadicu. Vyčistite odtokový filter. |

Skôr než zavoláte odborný servis

| Prejav poruchy | Možná príčina | Riešenie |
|--|---|---|
| Práčku nie je možné spustiť Práčka neodstreďuje | <ul style="list-style-type: none"> Nie je zasunutá vidlica sieťového kábla do zásuvky, alebo je pripojenie uvoľnené. Chybná poisťka alebo vypnutý istič v domovom rozvode, prípadne prerušená dodávka elektrickej energie. Nie je otvorený kohútik prívodu vody. Skontrolujte tesnosť uzatvorenia dvierok | <p>Zabezpečte spoľahlivé pripojenie sieťového kábla v zásuvke.</p> <p>Vymeňte poisťku alebo zapnite istič. Nezvyšujte prúdovú hodnotu poisťky. Pokiaľ sa porucha prejavuje v preťažení obvodu, nechajte ju opraviť odborným elektrikárom.</p> <p>Otvorte prívodný kohútik</p> <p>Uzatvorte dvierka a zatlačte tl. Štart/Pauza. Po zatlačení tlačidla chvíľu trvá, kým práčka začne odstreďovať prádlo. Pred spustením odstreďovania musia byť dvierka uzamknuté.</p> <p>Pridajte 1 alebo 2 kusy podobného prádla pre lepšie vyváženie náplne v bubne. Upravte náplň tak, aby bolo umožnené správne odstreďovanie.</p> |
| Dvierka sa nedajú otvoriť | | Po spustení práčky sa nedajú dvierka otvárať z prevádzkovo bezpečnostných dôvodov. Po ukončení všetkých pracích cyklov a činností počkajte vždy 1 alebo 2 minúty kým bude možné otvoriť dvierka práčky, aby elektrický uzamykací mechanizmus mal čas na uvoľnenie zámky. |
| Cyklus prania sa predlžuje | | Čas prania sa môže meniť podľa množstva náplne prádla, tlaku a teploty vody a podľa ďalších okolností použitých v programe. Pri zistení nevyváženosti náplne alebo pri činnosti programu na odstránenie nadmerného penenia, sa môže čas prania predĺžiť. |
| Pretečenie aviváže | Priveľa aviváže môže spôsobiť pretečenie | Dodržujte pokyny aby ste zabezpečili správne dávkovanie aviváže. Nenalievajte viac ako je čiara maximum. |
| Aviváž sa spotrebuje príliš rýchlo. | | Pomaly zatvorte zásuvku na prací prostriedok. Neotvárajte zásuvku počas pracieho cyklu. |

Skôr než zavoláte odborný servis

■ Chybové hlásenia

| Prejav poruch | Možná príčina | Riešenie |
|---|---|--|
|  | <ul style="list-style-type: none"> • Nedostatočný zdroj vody na mieste. • Nie je úplne otvorený kohútik prívodu vody do práčky. • Hadica prívodu vody je zalomená. • Upchatý filter prívodu vody. | <p>Skúste iný kohútik v dome. Kohútik otvorte úplne.</p> <p>Vyrovajte hadicu. Skontrolujte a vyčistite filter.</p> |
|  | <ul style="list-style-type: none"> • Odtoková hadica je upchatá alebo zalomená. • Odtokový filter je upchatý. | <p>Vyčistite a vyrovajte odtokovú hadicu.</p> <p>Vyčistite filter.</p> |
|  | <ul style="list-style-type: none"> • Náplň prádla je príliš malá. • Náplň prádla je nevyvážená. • Práčka je vybavená systémom zisťovania nevyváženosti a jej korekcie. Ak obsahuje náplň len ťažké kusy prádla ako kúpeľňové predložky, kúpacie úbory (froté), atď., tento systém môže zastaviť odstreďovanie alebo úplne prerušiť cyklus odstreďovania, pokiaľ je nevyváženosť príliš veľká aj po niekoľkých opakovaní spustenia odstreďovania. • Pokiaľ je prádlo na konci cyklu odstreďovania príliš vlhké, pridajte do náplne niekoľko menších kusov prádla na vyváženie a opakujte cyklus odstreďovania. | <p>Pridajte 1 alebo 2 kusy podobného prádla pre lepšie vyváženie náplne v bubne. Upravte náplň tak, aby bolo umožnené správne odstreďovanie.</p> |
|  |  <ul style="list-style-type: none"> • Sú dverka otvorené? | <p>Uzatvorte dverka.</p> <p>* Ak nezmizne z displeja nápis „dE1, dE2“, zavolajte odborný servis.</p> |
|  | | <p>Odpojte sieťový prívod a zavolajte odborný servis.</p> |
|  | <ul style="list-style-type: none"> • Ak sa preplní práčka vodou pre chybný ventil, objaví sa na displeji nápis „FE“. | <p>Uzatvorte kohútik prívodu vody. Odpojte sieťový prívod a zavolajte odborný servis.</p> |
|  | <ul style="list-style-type: none"> • Pri poruche čidla úrovne vody sa zobrazí na displeji „PE“. | |
|  | <ul style="list-style-type: none"> • Preťaženie motora | |
|  | <ul style="list-style-type: none"> • Únik vody. | <p>Zavolajte servis.</p> |

Skôr než zavoláte odborný servis

ⓘ POZN.

- Funkcia SmartDiagnosis™ je dostupná iba pre výrobky označené nálepkou 'SmartDiagnosis™'. V prípade mobilného telefónu s funkciou odrušenia nežiaducich zvukov nemusí funkcia SmartDiagnosis™ fungovať.

■ Použitie SmartDiagnosis™

- Funkciu používajte iba ak ste na to vyzvaný operátorom call centra. Prenosové zvuky podobné faxovým nemajú žiadny význam, vyhodnotí ich call centrum.
- SmartDiagnosis™ nemožno aktivovať, ak práčka nie je zapnutá. Ak sa tak stane, riešenie problémov potom musí byť vykonané bez SmartDiagnosis™.

V prípade problémov s Vašou práčkou volajte na zákaznícku linku.

Postupujte podľa usmernení agenta call centra a vykonajte nasledujúce kroky, ak ich vyžaduje:



1. Zatláčajte tlačidlo Napájanie pre zapnutie práčky. Nestláčajte žiadne ďalšie tlačidlá a ani neotáčajte voličom pracích cyklov.

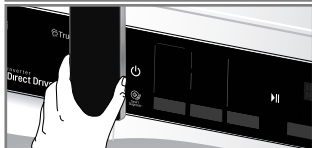

2. Keď k tomu dostanete pokyn od call centra, umiestnite mikrofón telefónu do tesnej blízkosti tlačidla Napájanie.

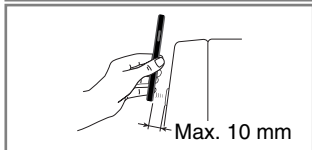
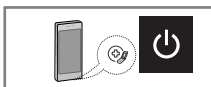

3. Stlačte a podržte tlačidlo "Teplota vody" po dobu troch sekúnd, a pritom stále držte mikrofón telefónu blízko tlačidla Napájanie.
 4. Držte mikrofón telefónu na mieste, kým prenosový tón neskončí. Trvá to asi 6 sekúnd a na displeji sa odpočítava čas.
 - Pre dosiahnutie najlepšieho výsledku nepohybujte telefónom počas doby prenášania tónov.
 - Ak agent call centra nie je schopný získať presný záznam dát, môžete byť vyzvaní aby ste prenos uskutočnili ešte raz.
 5. Akonáhle je odpočítavanie na konci a tóny sa zastavili, tak môžete znovu pokračovať v rozhovore s agentom, ktorý Vám následne bude schopný pomôcť za pomoci využitia zaslaných informácií.
- Smart Diagnosis je doplnková funkcia určená k riešeniu problémov pomocou zákazníckej linky. Táto funkcia nenahrádza klasické metódy riešenia problémov. Účinnosť tejto funkcie je závislá na rôznych faktoroch. Napríklad na kvalite príjmu mobilného telefónu použitého pre prenos. Na intenzite okolitého hluku, ktorý môže byť prítomný v priebehu prenosu a akustike miestnosti, kde je prístroj umiestnený. Preto spoločnosť LG neručí, že funkcia Smart Diagnosis vyrieši akýkoľvek problém.

Záručné podmienky

Likvidácia vášho starého prístroja

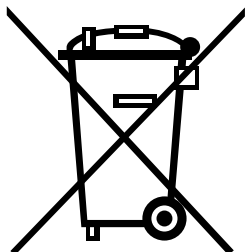

1. Všetky elektrické a elektronické produkty by mali byť zlikvidované oddelene od komunálneho odpadu prostredníctvom na to určených zberných zariadení, ktoré boli ustanovené vládou alebo orgánmi miestnej správy.
2. Správnou likvidáciou starých zariadení pomôžete predchádzať potenciálnym negatívnym následkom pre prostredie a ľudské zdravie.
3. Podrobnejšie informácie o likvidácii starých zariadení nájdete na miestnom úrade, v službe na likvidáciu odpadu alebo u predajcu, kde ste tento produkt zakúpili.

POZN.

- Pri likvidácii spotrebiča odrežte napájací kábel a zničte zástrčku. Zablokujte detskú zámku, aby ste zabránili uviaznutiu malých detí vo vnútri práčky.

Čo nie je zahrnuté:

- Servisný výjazd do domácnosti, pri ktorom sa naučíte používať výrobok.
- Ak je výrobok pripojený k inému napätiu, ako je uvedené na typovom štítku.
- Ak je chyba spôsobená nehodou, zanedbaním, chybným používaním alebo bez ľudského zavinenia.
- Ak je chyba spôsobená inými faktormi, než je obvyklé domáce použitie alebo použitie v súlade s návodom.
- Poskytnutie inštrukcií k použitiu výrobku alebo zmena nastavení výrobku.
- Ak je chyba spôsobená škodcami ako napr. potkanmi, švábmi atď.
- Hluk a vibrácie, ktoré sú považované za normálne, napr. zvuk vypúšťanej vody, zvuk bubna alebo výstražné hlásenia.
- Náprava chýb pri inštalácii. Napríklad vyrovnanie výrobku, nastavenie čerpadla.
- Normálna údržba, ktorá je odporúčaná v návode.
- Odstránenie cudzích predmetov / látok z práčky, vrátane čerpadla a filtra prívodnej hadice, napríklad štrk, klince, výstuže podprsienky, gombíky atď.
- Výmena poistiek alebo kabeláže v domácnosti alebo inštalátorske práce v domácnosti.
- Náprava neautorizovaných opráv.
- Náhodné alebo následné škody na osobnom majetku spôsobené prípadnými poruchami tohto výrobku.
- Na tento výrobok sa nevzťahuje záruka, ak je používaný na komerčné účely.
(Napríklad: Na verejných miestach, ako sú verejné sociálne zariadenia, ubytovne, školiace strediská, internáty)

Ak je produkt inštalovaný mimo bežnej servisnej oblasti, všetky náklady na dopravu spojené s opravou produktu alebo výmenou chybného dielu, budú hradené majiteľom výrobku.

Prevádzkové údaje

| Údaje o produktoch-Delegované nariadenie komisie (EÚ) číslo 1061/2010 | | |
|---|-----------------------------------|----------------|
| Názov alebo ochranná známka dodávateľa | LG | |
| Identifikačná značka modelu dodávateľa | F104U1JBS(0~9) | |
| Menovitá kapacita | 10 | kg |
| Trieda energetickej účinnosti | A+++ | |
| Udelená "ekoznačka EU" podľa nariadenia (ES) č. 66/2010 | No | |
| Vážená ročná spotreba energie (AEC) v kWh za rok na základe 220 štandardných pracovných cyklov s programami pre bavlnu pre pranie pri 60°C a 40°C s celou a polovičnou náplňou a spotreba v režimoch s nízkou spotrebou energie. Skutočná spotreba energie bude závisieť na tom, ako je spotrebič používaný. | 143 | kWh / year |
| Spotreba energie | | |
| - Štandardný 60°C program pre bavlnu pri plnej záťaži | 0.72 | kWh |
| - Štandardný 60°C program pre bavlnu pri čiastočnom zaťažení | 0.62 | kWh |
| - Štandardný 40°C program pre bavlnu pri čiastočnom zaťažení | 0.52 | kWh |
| Vážená spotreba energie vo vypnutom stave a v režime ponechania v zapnutom stave | 0.45 | W |
| Vážená ročná spotreba vody (AWC) v litroch za rok na základe 220 štandardných pracovných cyklov s programami pre bavlnu pre pranie pri 60°C a 40°C s celou a polovičnou náplňou. Skutočná spotreba vody bude závisieť na tom, ako je spotrebič používaný. | 10000 | litres / year |
| Trieda účinnosti sušenia odstredovaním od G (najmenšia účinnosť) do A (najvyššia účinnosť) | B | |
| Maximálne otáčky pri odstredovaní dosiahnuté pri štandardnom programe pre bavlnu pre pranie pri 60°C s celou náplňou, alebo pri štandardnom programe pre bavlnu pre pranie pri 40°C s polovičnou náplňou podľa toho, ktorá hodnota je menšia, a zbytkový obsah vlhkosti pri štandardnom programe pre bavlnu pre pranie pri 60°C s celou náplňou, alebo pri štandardnom programe pre bavlnu pre pranie pri 40°C s polovičnou náplňou podľa toho, ktorá hodnota je väčšia | 1400 | rpm |
| | 51 | % |
| Údaj, že "Bavlna Smart 60°C / 40°C" sú štandardné pracie programy, na ktoré sa vzťahujú informácie uvedené na štítku a v informačnom liste, že tieto programy sú vhodné pre pranie bežne znečistenej bavlnenej bielizne a že se jedná o najúčinnnejšie programy z hľadiska kombinovanej spotreby energie a vody; | | |
| Doba programu | | |
| - Štandardný 60°C program pre bavlnu pri plnej záťaži | 291 | min. |
| - Štandardný 60°C program pre bavlnu pri čiastočnom zaťažení | 257 | min. |
| - Štandardný 40°C program pre bavlnu pri čiastočnom zaťažení | 248 | min. |
| Trvanie režimu ponechania v zapnutom stave (TI) | 10 | min. |
| Úroveň emisii hluku šíreného vzduchom vyjadrená v dB(A) re 1 pW zaokrúhlená na najbližšie celé číslo v priebehu fáz prania a odstredovania pri štandardnom programe pre bavlnu pre pranie pri 60°C s celou náplňou | 55 (Pranie) 73 (Odstredovanie) | dB(A) dB(A) |
| Voľne stojace | | |

