



# OWNER'S MANUAL LED TV\*

\* LG LED TVs are LCD TVs with LED backlighting.



Click! User Guide

Please read this manual carefully before operating your set and retain it for future reference.

UB85\*\* UC97\*\*  
UB95\*\*  
UB98\*\*



\* M F L 6 8 0 6 6 6 0 4 \*

[www.lg.com](http://www.lg.com)

P/NO : MFL68066604 (1407-REV03)

Printed in Korea

## TABLE OF CONTENTS

### A-3 SETTING UP THE TV

- A-3 Attaching the stand
- A-8 Tyding cables
- A-10 Assembling the AV cover

### A-10 MAKING CONNECTIONS

- A-10 Antenna Connection
- A-12 Satellite dish Connection
- A-13 HDMI Connection
- A-18 - ARC (Audio Return Channel)
- A-19 DVI to HDMI Connection
- A-21 Component Connection
- A-23 Composite Connection
- A-24 MHL Connection
- A-27 Audio Connection
- A-27 - Digital optical audio Connection
- A-29 Headphone Connection
- A-31 USB Connection
- A-34 CI module Connection
- A-36 Euro Scart Connection

COMMON

### LANGUAGE LIST

- English
- Deutsch
- Français
- Italiano
- Español
- Português
- Nederlands
- Ελληνικά
- Slovenščina

LANGUAGE

### B-1 SPECIFICATIONS

COMMON

## SETTING UP THE TV

Image shown may differ from your TV.

### Attaching the stand

UB85\*\*-ZA, UB95\*\*-ZA

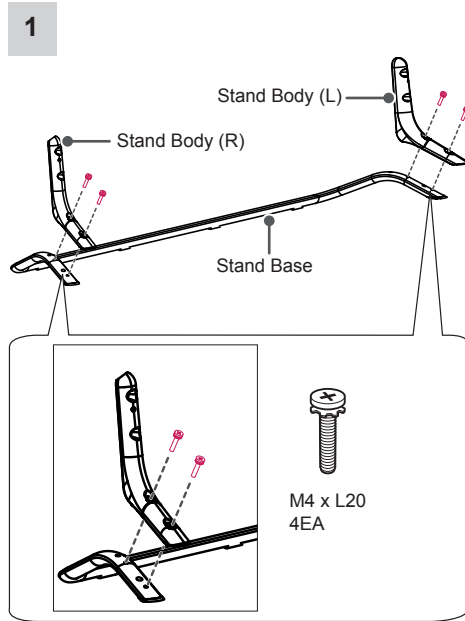

**NOTE**

- Be sure to check the Stand Body (L), (R), when installing on the stand base.

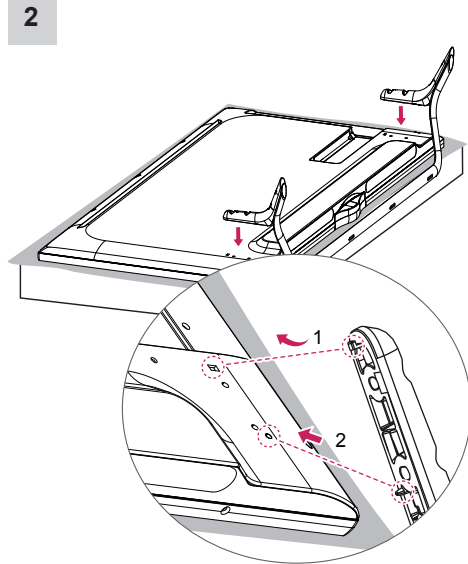

- 1 Attach the stand to the TV using the upper mounting hole on the back of the TV.
- 2 Attach the stand to the TV using the lower connection on the back of the TV.

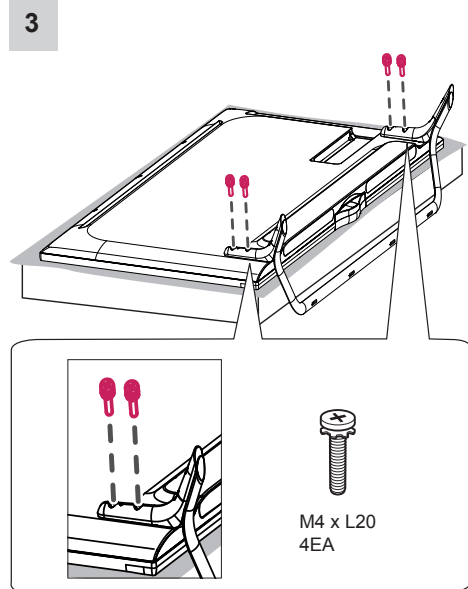

A-4 SETTING UP THE TV

UB85\*\*-ZD, UB95\*\*-ZB

1

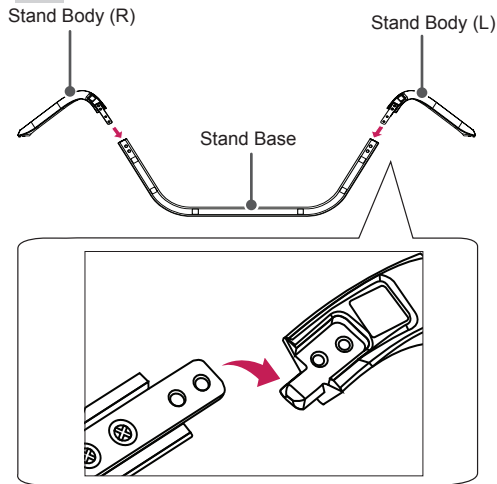

2

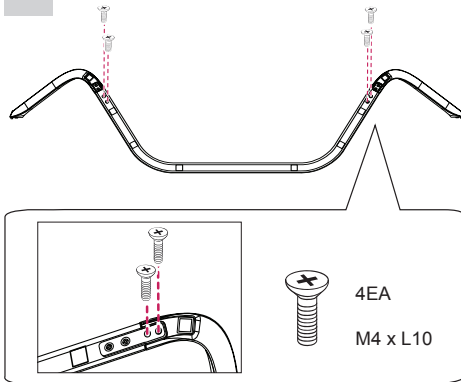

**NOTE**

- Be sure to check the Stand Body (L), (R), when installing on the stand base.

3

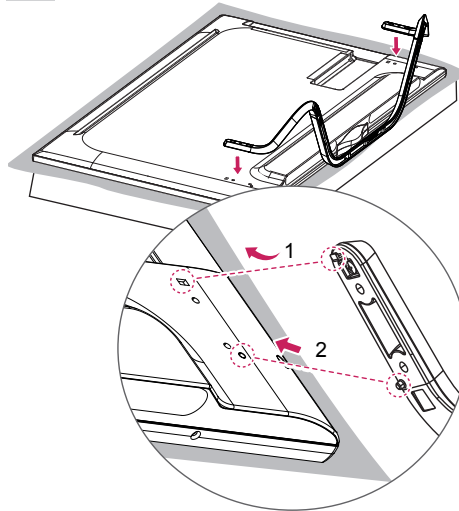

- 1 Attach the stand to the TV using the upper mounting hole on the back of the TV.
- 2 Attach the stand to the TV using the lower connection on the back of the TV.

4

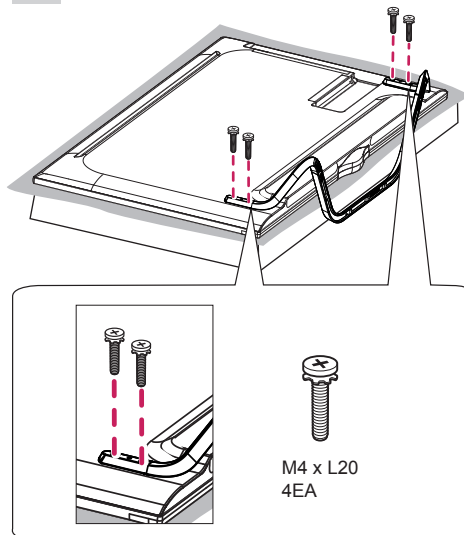

65/79/84UB98\*\*

1

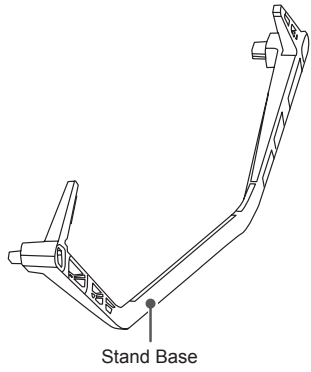

2

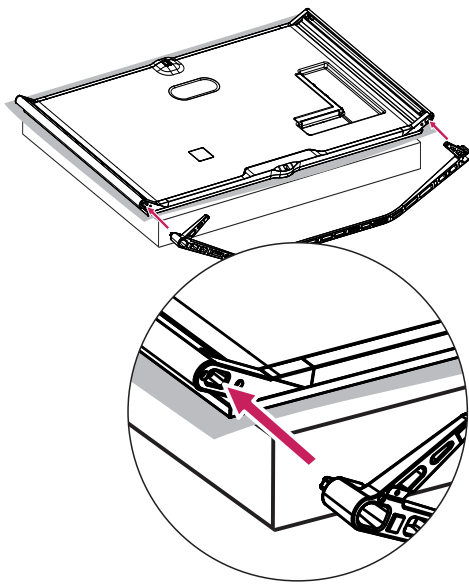

3

(Only 65/79UB98\*\*)

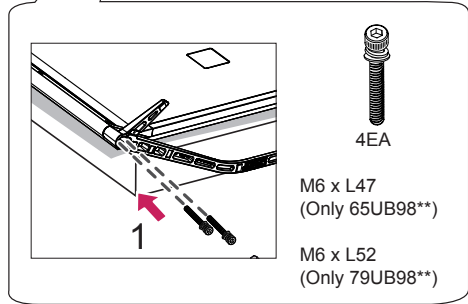
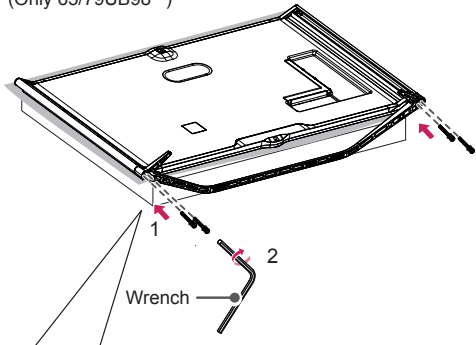

(Only 84UB98\*\*)

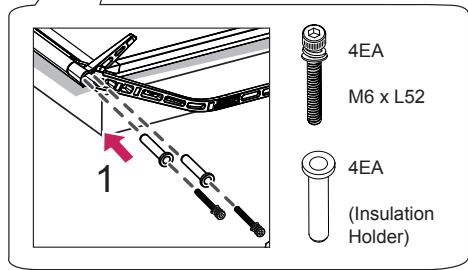
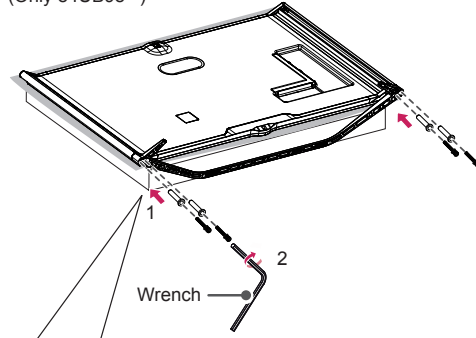

**CAUTION**

- Make sure that the screws are inserted correctly and fastened securely. (If they are not fastened securely enough, the TV may tilt forward after being installed.)

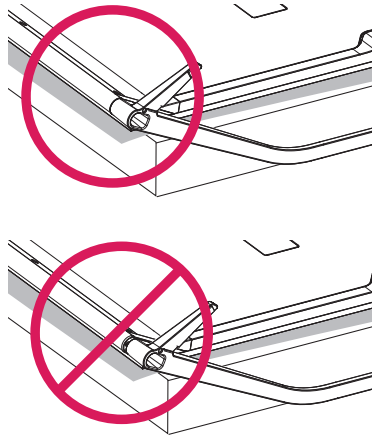

98UB98\*\*

1

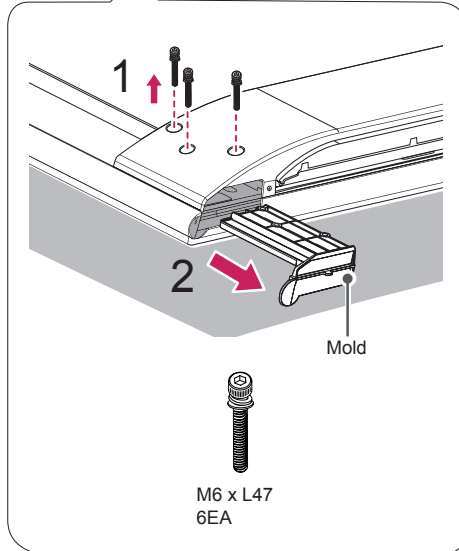
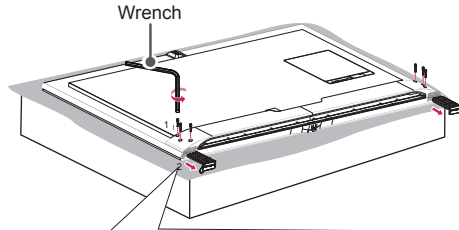

**NOTE**

- The stand screws are already attached at the back of the TV. Please use these attached screw to assemble the TV and stand. (Only 98UB98\*\*)

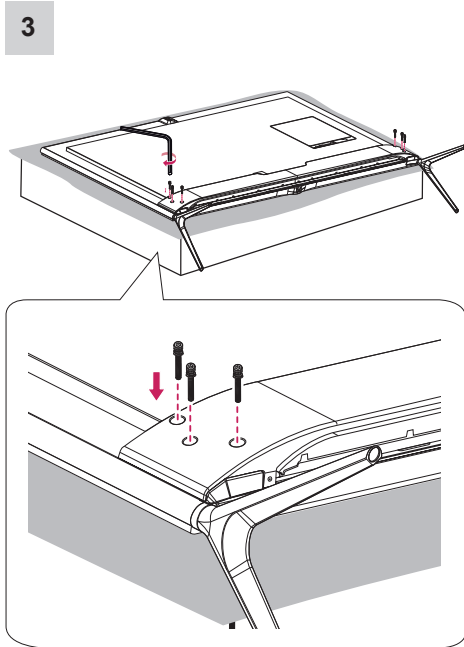
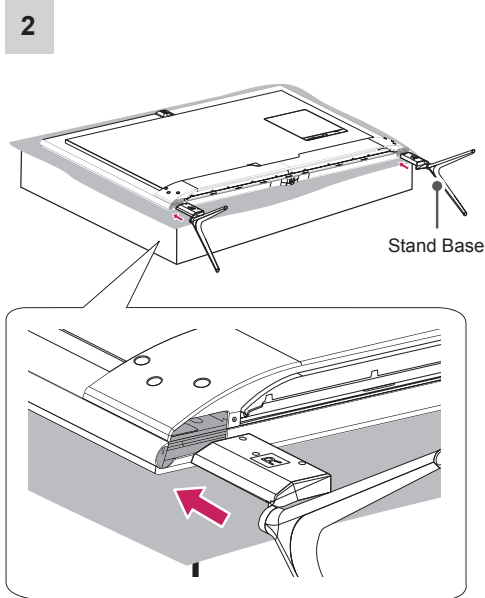

UC97\*\*

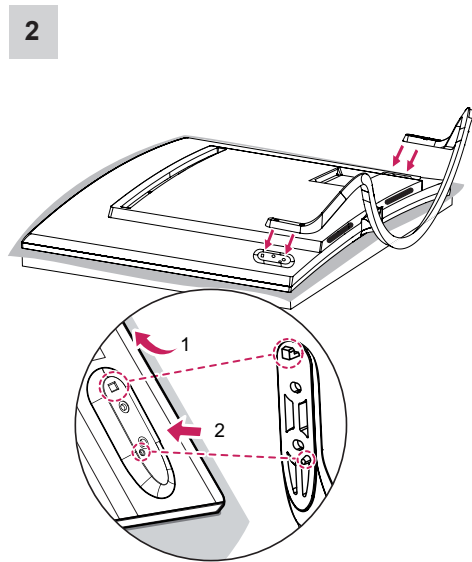
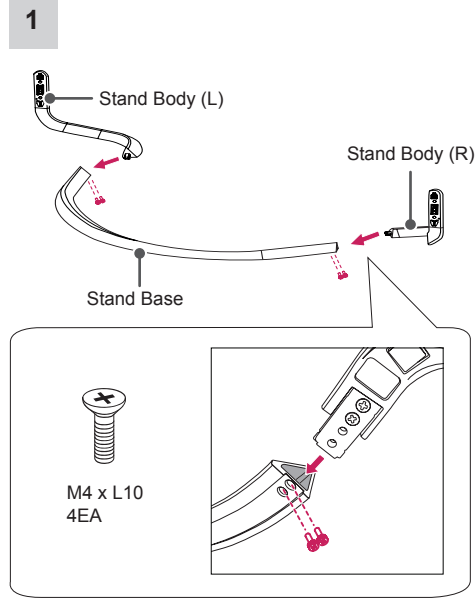

- 1 Attach the stand to the TV using the upper mounting hole on the back of the TV.
- 2 Attach the stand to the TV using the lower connection on the back of the TV.

3

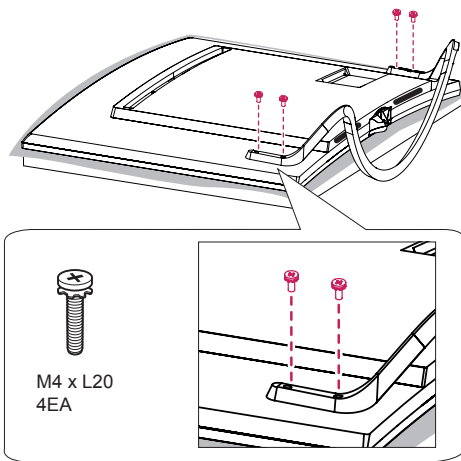

**CAUTION**

- When attaching the stand to the TV set, place the screen facing down on a cushioned table or flat surface to protect the screen from scratches. (Only UB85\*\*, UB95\*\*, UB98\*\*)  
When attaching the stand to the TV set, do not remove the protective packaging and place the screen facing down on a table or flat surface. (Only UC97\*\*)
- Make sure that the screws are inserted correctly and fastened securely. (If they are not fastened securely enough, the TV may tilt forward after being installed.)  
Do not use too much force and over tighten the screws; otherwise screw may be damaged and not tighten correctly.

**NOTE**

- Remove the stand before installing the TV on a wall mount by performing the stand attachment in reverse.
- Remove the protective film from the stand base and then attach the stand body to the stand base. (Only UC97\*\*)

**Tidying cables**

Image shown may differ from your TV.

- 1 Gather and bind the cables with the Cable Holder and the Cable Management.
- 2 Fix the Cable Management firmly to the TV.

(Only UB85\*\*-ZA, UB95\*\*-ZA)

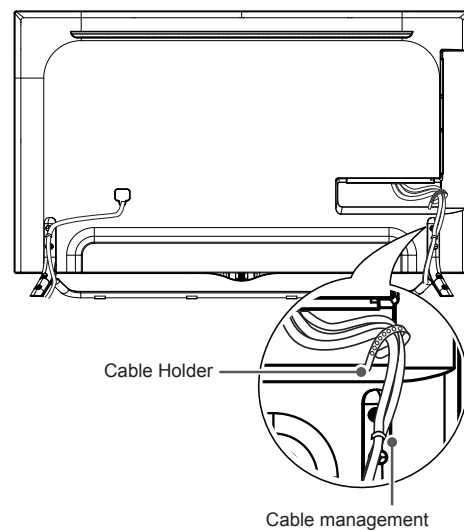

(Only UB85\*\*-ZD, UB95\*\*-ZB)

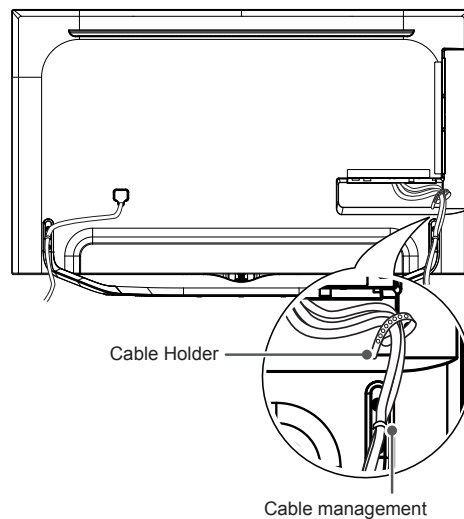



(Only UC97\*\*)

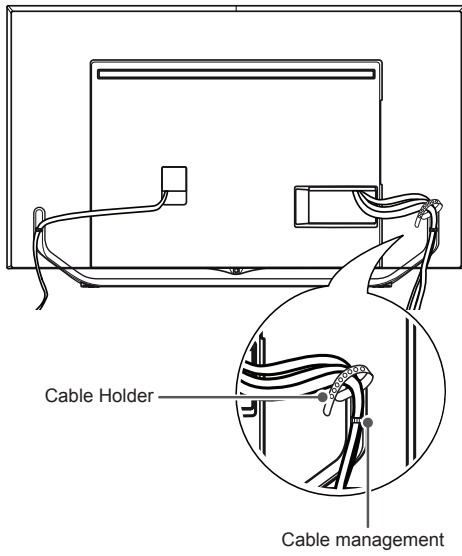

1 Gather and bind the cables with the Cable Holder.

(Only 65/79/84UB98\*\*)

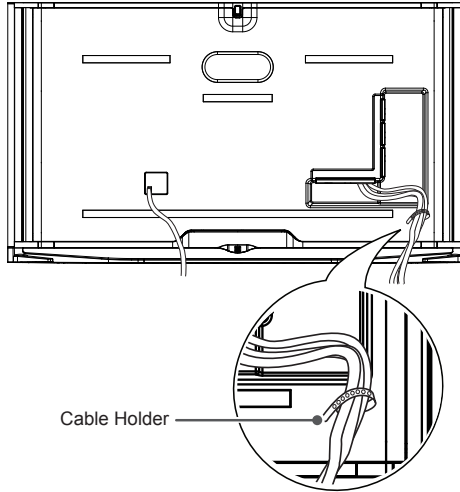

(Only 98UB98\*\*)

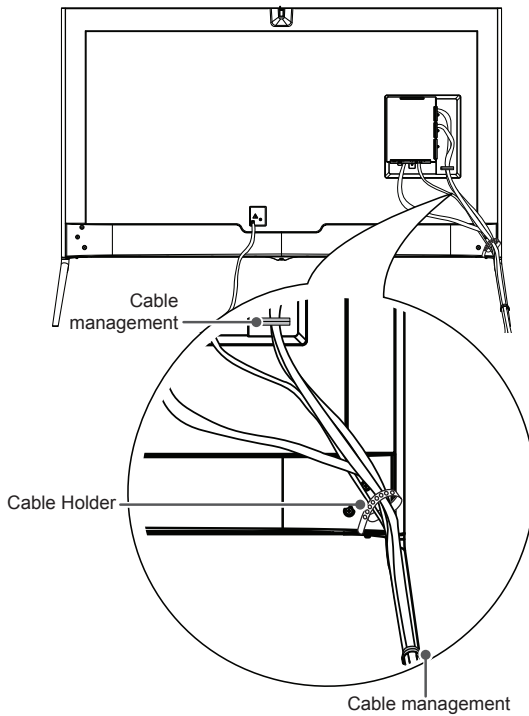

**CAUTION**

- Do not move the TV by holding the cable holders, as the cable holders may break, and injuries and damage to the TV may occur.

## Assembling the AV cover

(Only 98UB98\*\*)

- 1 Insert the cover holder attached to the AV port cover into the hole of the main body of the product as illustrated.
- 2 Attach the port cover onto the AV port part. (The cover remains attached through the use of a magnet.)

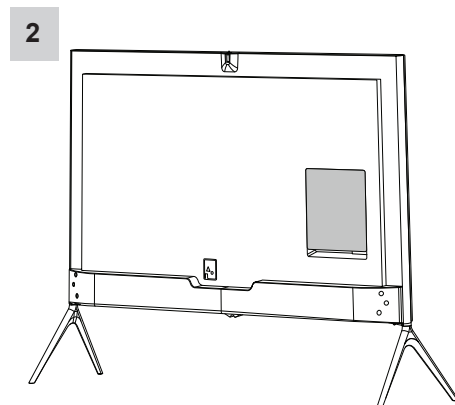
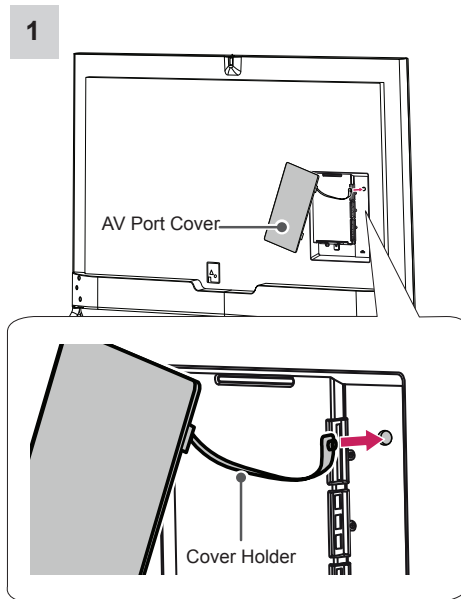

### CAUTION

- If you do not attach the cover holder, the cover may fall off and cause injury.

## MAKING CONNECTIONS

This section on **MAKING CONNECTIONS** mainly uses diagrams for the UB85\*\* models.

### Antenna Connection

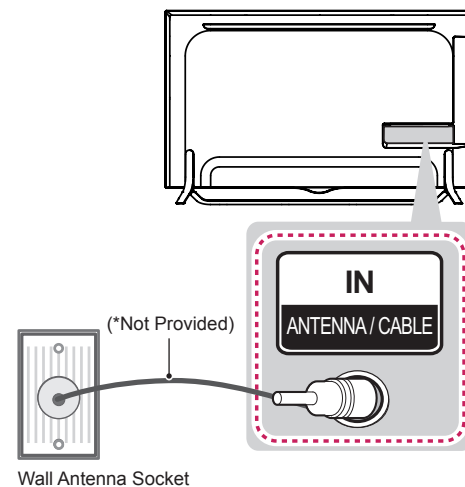

#### English

Connect the TV to a wall antenna socket with an RF cable (75 Ω).

#### NOTE

- Use a signal splitter to use more than 2 TVs.
- If the image quality is poor, install a signal amplifier properly to improve the image quality.
- If the image quality is poor with an antenna connected, try to realign the antenna in the correct direction.
- An antenna cable and converter are not supplied.
- Supported DTV Audio: MPEG, Dolby Digital, Dolby Digital Plus, HE-AAC

**Deutsch**

Schließen Sie das TV-Gerät mit einem HF-Kabel (75 Ω) an eine Wandantennenbuchse an.

**! HINWEIS**

- Bei Verwendung von mehr als 2 TV-Geräten verwenden Sie einen Signalsplitter.
- Ist das Bild schlecht, installieren Sie einen Signalverstärker, um die Bildqualität zu verbessern.
- Wenn die Bildqualität bei angeschlossener Antenne schlecht ist, richten Sie die Antenne richtig aus.
- Antennenkabel und Wandler sind nicht im Lieferumfang enthalten.
- Unterstützter DTV-Ton: MPEG, Dolby Digital, Dolby Digital Plus, HE-AAC

**Español**

Conecte la TV a una toma de pared de antena con un cable RF (75 Ω).

**! NOTA**

- Emplee un divisor de señal cuando desee utilizar más de dos TV.
- Si la imagen es de poca calidad, instale un amplificador de señal correctamente para mejorar la calidad de imagen.
- Si la imagen es de poca calidad con una antena conectada, intente volver a orientar la antena en la dirección adecuada.
- No se suministran el cable de antena ni el convertor.
- Audio DTV admitido: MPEG, Dolby Digital, Dolby Digital Plus, HE-AAC

**Français**

Connectez la TV à une prise d'antenne murale avec un câble RF (75 Ω).

**! REMARQUE**

- Utilisez un séparateur de signaux pour utiliser plus de deux téléviseurs.
- Si la qualité d'image est mauvaise, installez correctement un amplificateur de signaux pour l'améliorer.
- Si vous utilisez une antenne et que la qualité d'image est mauvaise, essayez de réaligner l'antenne dans la bonne direction.
- Le câble et le convertisseur d'antenne ne sont pas fournis.
- Technologies audio TNT prises en charge : MPEG, Dolby Digital, Dolby Digital Plus, HE-AAC

**Português**

Ligue a TV a uma tomada de antena de parede com um cabo RF (75 Ω).

**! NOTA**

- Utilize um separador de sinal se quiser utilizar mais de 2 TVs.
- Se a qualidade de imagem for fraca, instale um amplificador de sinal para melhorar a qualidade de imagem.
- Se a qualidade de imagem for fraca mesmo que tenha uma antena ligada, tente orientar a antena para a direcção correcta.
- O cabo da antena e o conversor não são fornecidos.
- Áudio DTV suportado: MPEG, Dolby Digital, Dolby Digital Plus, HE-AAC

**Italiano**

Collegare il televisore all'antenna centralizzata con un cavo RF (75 Ω).

**! NOTA**

- Utilizzare uno sdoppiatore del segnale per usare più di 2 televisori.
- Se la qualità dell'immagine è scarsa, installare correttamente un amplificatore del segnale per migliorarla.
- Se la qualità dell'immagine è scarsa con un'antenna collegata, provare a riallineare l'antenna nella direzione corretta.
- Il cavo e il convertitore dell'antenna non sono in dotazione.
- Audio DTV supportato: MPEG, Dolby Digital, Dolby Digital Plus, HE-AAC

**Nederlands**

Sluit de TV met behulp van een RF-kabel (75 Ω) aan op een antenneaansluiting op de muur.

**! OPMERKING**

- Gebruik een signaalsplitter om meer dan twee TV's te gebruiken.
- Als de beeldkwaliteit slecht is, installeert u een signaalversterker om de beeldkwaliteit te verbeteren.
- Als de beeldkwaliteit slecht is terwijl een antenne is aangesloten, probeert u de antenne in de juiste richting te draaien.
- Antennekabel en converter worden niet meegeleverd.
- Ondersteunde DTV-audio: MPEG, Dolby Digital, Dolby Digital Plus, HE-AAC

### Ελληνικά

Συνδέστε την τηλεόραση σε μια υποδοχή κεραίας στον τοίχο με ένα καλώδιο RF (75 Ω).

#### ! ΣΗΜΕΙΩΣΗ

- Χρησιμοποιήστε ένα διαχωριστή σήματος για τη χρήση περισσότερων από 2 τηλεοράσεων.
- Αν η ποιότητα της εικόνας δεν είναι καλή, εγκαταστήστε έναν ενισχυτή σήματος για τη βελτίωση της ποιότητας εικόνας.
- Αν η ποιότητα της εικόνας δεν είναι καλή μετά τη σύνδεση της κεραίας, δοκιμάστε να αλλάξετε τον προσανατολισμό της κεραίας στη σωστή κατεύθυνση.
- Δεν παρέχεται καλώδιο κεραίας και μετατροπέας.
- Υποστηριζόμενος ήχος DTV: MPEG, Dolby Digital, Dolby Digital Plus, HE-AAC

### Slovenščina

Televizor priključite v stensko antensko vtičnico s kablom RF (75 Ω).

#### ! OPOMBA

- Če želite uporabljati več kot 2 televizorja, uporabite razcepnik za signal.
- Če je kakovost slike slaba, jo izboljšajte tako, da ustrezno namestite ojačevalnik signala.
- Če je kakovost slike slaba in uporabljate anteno, usmerite anteno v ustrezno smer.
- Kabel antene in pretvornik nista priložena.
- Podprte oblike zvoka za DTV: MPEG, Dolby Digital, Dolby Digital Plus, HE-AAC

### Satellite dish Connection

(Only satellite models)

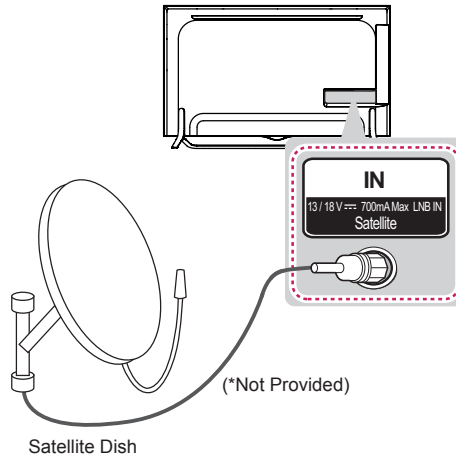

### English

Connect the TV to a satellite dish to a satellite socket with a satellite RF cable (75 Ω).

### Deutsch

Schließen Sie das TV-Gerät mit einem Satelliten-HF-Kabel (75 Ω) an eine Satellitenschüssel oder an eine Satellitenbuchse an.

### Français

Connectez la TV à une parabole satellite ou à une prise satellite à l'aide d'un câble satellite RF (75 Ω).

### Italiano

Collegare la TV a un'antenna satellitare e a una presa satellitare con un cavo RF satellitare (75 Ω).

### Español

Para conectar la TV a una antena parabólica, enchufe un cable de RF de satélite a una toma de satélite (75 Ω).

### Português

Ligue a TV a uma antena parabólica ou uma tomada de satélite com um cabo RF para satélite (75 Ω).

**Nederlands**

Sluit de TV met behulp van een RF-satellietkabel (75 Ω) aan op een satellietschotel.

**Ελληνικά**

Συνδέστε την τηλεόραση σε μια δορυφορική κεραία, μέσω μιας δορυφορικής υποδοχής με δορυφορικό καλώδιο (75 Ω).

**Slovenščina**

S kablom RF za satelit povežite televizor s satelitskim krožnikom prek vtičnice za satelit (75 Ω).

**HDMI Connection**

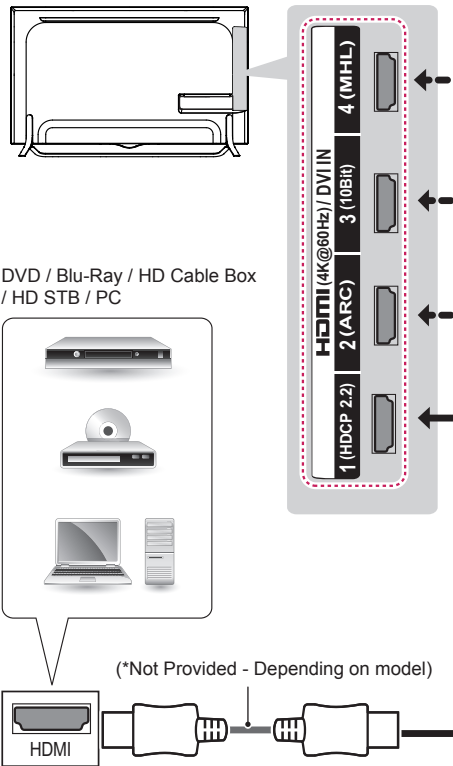

**English**

Transmits the digital video and audio signals from an external device to the TV. Connect the external device and the TV with the HDMI cable as shown. Choose any HDMI input port to connect. It does not matter which port you use.

**NOTE**

- It is recommended to use the TV with the HDMI connection for the best image quality.
- Use the latest High Speed HDMI™ Cable with CEC (Customer Electronics Control) function.
- High Speed HDMI™ Cables are tested to carry an HD signal up to 1080p and higher.
- Supported HDMI Audio format : Dolby Digital(32Khz, 44.1Khz, 48Khz), DTS(44.1Khz, 48Khz), PCM(32Khz, 44.1Khz, 48Khz, 96Khz, 192Khz)
- When you use HDMI port 3, it is recommended that you use the cable provided. If you want to use a regular HDMI cable, use one that is a high-speed HDMI cable (3m or less). (Depending on model)

- 1) HDMI specifications may be different for each input port, so make sure to check the device specifications before connecting.
- 2) Contact customer service for more information on the HDMI specifications of each input port.

4K@50/60Hz Support Format

| Resolution                   | Frame rate (Hz)          | Colour Depth / Chroma Sampling |                          |        |
|------------------------------|--------------------------|--------------------------------|--------------------------|--------|
|                              |                          | 8 bit                          | 10 bit                   | 12 bit |
| 3840 x 2160p<br>4096 x 2160p | 50.00<br>59.94<br>60.00  | YCbCr 4:2:0                    | YCbCr 4:2:0 <sup>1</sup> |        |
|                              |                          | YCbCr 4:2:2 <sup>1</sup>       |                          |        |
|                              | YCbCr 4:4:4 <sup>1</sup> | -                              | -                        |        |
|                              | RGB 4:4:4 <sup>1</sup>   | -                              | -                        |        |

1: Only Supported at **HDMI3** Port

**Deutsch**

Überträgt digitale Video- und Audiosignale von einem externen Gerät an das TV-Gerät. Verbinden Sie das externe Gerät, wie in der folgenden Abbildung gezeigt, mithilfe des HDMI-Kabels mit dem TV-Gerät. Wählen Sie zum Anschließen einen beliebigen HDMI-Eingang. Es ist egal, welchen Port Sie wählen.

**HINWEIS**

- Für optimale Bildqualität wird empfohlen, den HDMI-Anschluss des TV-Gerätes zu verwenden.
- Verwenden Sie das neueste Hochgeschwindigkeits-HDMI™-Kabel mit CEC-Funktion (Customer Electronics Control).
- High-Speed-HDMI™-Kabel sind für die Übertragung von HD-Signalen bis zu 1080p und höher getestet.
- Unterstütztes HDMI-Audioformat: Dolby Digital(32Khz, 44.1Khz, 48Khz), DTS(44.1Khz, 48Khz), PCM(32Khz, 44.1Khz, 48Khz, 96Khz, 192Khz)
- Es wird empfohlen, das mitgelieferte HDMI-Kabel (HDMI-Anschluss 3) zu verwenden. Wenn Sie sich für ein handelsübliches HDMI-Kabel entscheiden, verwenden Sie ein High-Speed-HDMI-Kabel (3 m oder kürzer) (abhängig vom Modell).

- 1) Die HDMI-Spezifikationen können für jeden Eingangsanschluss unterschiedlich sein. Überprüfen Sie deshalb die Spezifikationen des Geräts, bevor Sie es anschließen.
- 2) Für mehr Informationen zu den HDMI-Spezifikationen für jeden Eingang wenden Sie sich an den Kundenservice.

Unterstütztes Format: 4K bei 50/60 Hz

| Auflösung                    | Bildrate (Hz)           | Farbtiefe/Chroma-Abtastrate |                          |         |
|------------------------------|-------------------------|-----------------------------|--------------------------|---------|
|                              |                         | 8 bits                      | 10 bits                  | 12 bits |
| 3840 x 2160p<br>4096 x 2160p | 50.00<br>59.94<br>60.00 | YCbCr 4:2:0                 | YCbCr 4:2:0 <sup>1</sup> |         |
|                              |                         | YCbCr 4:2:2 <sup>1</sup>    |                          |         |
|                              |                         | YCbCr 4:4:4 <sup>1</sup>    | -                        | -       |
|                              |                         | RGB 4:4:4 <sup>1</sup>      | -                        | -       |

1: Wird nur bei einem **HDMI3**-Anschluss unterstützt

**Français**

Permet de transmettre les signaux vidéo et audio numériques d'un périphérique externe vers la TV. Connectez le périphérique externe et la TV avec le câble HDMI comme indiqué sur l'illustration suivante. Choisissez un port d'entrée HDMI pour établir la connexion. Peu importe le port que vous utilisez.

**REMARQUE**

- Pour obtenir une meilleure qualité d'image, il est recommandé d'utiliser la TV avec une connexion HDMI.
- Utilisez le tout nouveau câble haut débit HDMI™ avec la fonction CEC (contrôles électroniques client).
- Les câbles HDMI™ haut débit sont testés pour transporter un signal HD de 1080p ou supérieur.
- Formats audio HDMI pris en charge : Dolby Digital(32Khz, 44.1Khz, 48Khz), DTS(44.1Khz, 48Khz), PCM(32Khz, 44.1Khz, 48Khz, 96Khz, 192Khz)
- Lors de l'utilisation d'un câble HDMI (port HDMI 3), il est recommandé d'utiliser le câble fourni. Si vous utilisez un câble HDMI conventionnel, utilisez un câble HDMI haut débit (max. 3 m) (selon le modèle).

- 1) Les caractéristiques HDMI pouvant être différentes pour chaque port de source d'entrée, nous vous conseillons de consulter les caractéristiques du périphérique avant d'effectuer la connexion.
- 2) Contactez le service clientèle pour obtenir plus d'informations concernant les caractéristiques HDMI de chaque port d'entrée.

Format de prise en charge 4K@ 50/60 Hz

| Résolution                   | Fréquence d'image (Hz)  | Profondeur de couleur / Taux d'échantillonnage |                          |        |
|------------------------------|-------------------------|--|--------------------------|--------|
|                              |                         | 8 bit  | 10 bit                   | 12 bit |
| 3840 x 2160p<br>4096 x 2160p | 50.00<br>59.94<br>60.00 | YCbCr 4:2:0                                    | YCbCr 4:2:0 <sup>1</sup> |        |
|                              |                         | YCbCr 4:2:2 <sup>1</sup>                       |                          |        |
|                              |                         | YCbCr 4:4:4 <sup>1</sup>                       | -                        | -      |
|                              |                         | RGB 4:4:4 <sup>1</sup>                         | -                        | -      |

1: Pris en charge uniquement par le port **HDMI3**.

**Italiano**

Il segnale digitale audio e video viene trasmesso da un dispositivo esterno al televisore. Collegare il dispositivo esterno e il televisore mediante il cavo HDMI come mostrato nell'illustrazione di seguito. Scegliere una porta di ingresso HDMI per il collegamento. La scelta della porta è libera.

**NOTA**

- Si consiglia di utilizzare il televisore con il collegamento HDMI per ottenere la migliore qualità delle immagini.
- Utilizzare un cavo HDMI™ ad alta velocità dotato dei requisiti più recenti con funzione CEC (Customer Electronics Control).
- I cavi HDMI™ ad alta velocità sono testati per trasmettere un segnale HD fino a 1080p e superiore.
- Formato audio HDMI supportato: Dolby Digital(32Khz, 44.1Khz, 48Khz), DTS(44.1Khz, 48Khz), PCM(32Khz, 44.1Khz, 48Khz, 96Khz, 192Khz)
- Se si utilizza un cavo HDMI (HDMI 3 porte), si consiglia di utilizzare il cavo fornito. Se si utilizza un normale cavo HDMI, utilizzare un cavo HDMI ad alta velocità (lunghezza uguale o inferiore a 3 m) a seconda del modello. (in base al modello)

- 1) Le specifiche HDMI potrebbero differire per ogni porta d'ingresso; pertanto, controllare le specifiche del dispositivo prima del collegamento.
- 2) Contattare il servizio clienti per ulteriori informazioni sulle specifiche HDMI di ciascuna porta d'ingresso.

Formato supportato: 4K a 50/60 Hz

| Risoluzione                  | Frequenza fotogrammi (Hz) | Intensità di colore/ Campionamento dei colori |                          |        |
|------------------------------|---------------------------|---|--------------------------|--------|
|                              |                           | 8 bit   | 10 bit                   | 12 bit |
| 3840 x 2160p<br>4096 x 2160p | 50.00<br>59.94<br>60.00   | YCbCr 4:2:0                                   | YCbCr 4:2:0 <sup>1</sup> |        |
|                              |                           | YCbCr 4:2:2 <sup>1</sup>                      |                          |        |
|                              |                           | YCbCr 4:4:4 <sup>1</sup>                      | -                        | -      |
|                              |                           | RGB 4:4:4 <sup>1</sup>                        | -                        | -      |

1: Supportato solo sulla porta **HDMI3**

**Español**

Transmite las señales de audio y vídeo digital de un dispositivo externo a la TV. Use el cable HDMI para conectar el dispositivo externo a la TV, tal y como se muestra en la siguiente ilustración. Seleccione un puerto de entrada HDMI. El puerto utilizado es irrelevante.

**! NOTA**

- Se recomienda usar la conexión HDMI de la TV para obtener la mejor calidad de imagen.
- Utilice el cable HDMI™ de alta velocidad más reciente con la función CEC (control de electrónica de consumo).
- Los cables HDMI™ de alta velocidad están preparados para transportar una señal HD de 1080p o superior.
- Formato de audio HDMI admitido: Dolby Digital(32Khz, 44.1Khz, 48Khz), DTS(44.1Khz, 48Khz), PCM(32Khz, 44.1Khz, 48Khz, 96Khz, 192Khz)
- Cuando use un cable HDMI (puerto HDMI3), se recomienda que use el cable proporcionado. Si utiliza un cable HDMI convencional, asegúrese de que se trata de un cable de alta velocidad (3 m o menos). (En función del modelo)

- 1) Las especificaciones de HDMI pueden ser diferentes para cada puerto de entrada, por lo que debe asegurarse de comprobar las especificaciones del dispositivo antes de conectarlo.
- 2) Póngase en contacto con el servicio de atención al cliente para obtener más información sobre las especificaciones de HDMI de cada puerto de entrada.

Formato compatible con 4K a 50/60 Hz

| Resolución                   | Velocidad de fotogramas (Hz) | Profundidad de color / Muestreo de color |                          |        |
|------------------------------|------------------------------|--|--------------------------|--------|
|                              |                              | 8 bit                                    | 10 bit                   | 12 bit |
| 3840 x 2160p<br>4096 x 2160p | 50.00                        | YCbCr 4:2:0                              | YCbCr 4:2:0 <sup>1</sup> |        |
|                              |                              | YCbCr 4:2:2 <sup>1</sup>                 |                          |        |
|                              | 59.94<br>60.00               | YCbCr 4:4:4 <sup>1</sup>                 | -                        | -      |
|                              |                              | RGB 4:4:4 <sup>1</sup>                   | -                        | -      |

1: Solo compatible en el puerto **HDMI3**

**Português**

Transmite os sinais digitais de vídeo e áudio de um dispositivo externo para a TV. Ligue o dispositivo externo à TV com o cabo HDMI, conforme demonstrado na ilustração. Escolha qualquer porta de entrada HDMI para ligar. Pode utilizar qualquer porta.

**! NOTA**

- Recomenda-se a utilização da TV com a ligação HDMI para uma melhor qualidade de imagem.
- Utilize o mais recente cabo HDMI™ de alta velocidade com função CEC (Customer Electronics Control).
- Os cabos HDMI™ de alta velocidade foram testados para executar um sinal HD até 1080p e superior.
- Formato de áudio HDMI suportado: Dolby Digital(32Khz, 44.1Khz, 48Khz), DTS(44.1Khz, 48Khz), PCM(32Khz, 44.1Khz, 48Khz, 96Khz, 192Khz)
- Se utilizar um cabo HDMI (porta HDMI 3), recomenda-se a utilização do cabo fornecido. Se utilizar um cabo HDMI comum, utilize um cabo HDMI de alta velocidade (3 m ou menos). (Dependendo do modelo)

- 1) As especificações de HDMI poderão variar entre as portas de entrada, pelo que deve verificar as especificações do dispositivo antes de estabelecer a ligação.
- 2) Contacte o apoio ao cliente para obter mais informações sobre as especificações de HDMI de cada porta de entrada.

Formato suportado: 4K a 50/60 Hz

| Resolução                    | Velocidade de frames (Hz) | Profundidade de cores/amostragem de cores |                          |        |
|------------------------------|---------------------------|---|--------------------------|--------|
|                              |                           | 8 bit                                     | 10 bit                   | 12 bit |
| 3840 x 2160p<br>4096 x 2160p | 50.00                     | YCbCr 4:2:0                               | YCbCr 4:2:0 <sup>1</sup> |        |
|                              |                           | YCbCr 4:2:2 <sup>1</sup>                  |                          |        |
|                              | 59.94<br>60.00            | YCbCr 4:4:4 <sup>1</sup>                  | -                        | -      |
|                              |                           | RGB 4:4:4 <sup>1</sup>                    | -                        | -      |

1: Suportado apenas na porta **HDMI3**



**Nederlands**

U kunt de digitale video- en audiosignalen vanaf een extern apparaat naar de TV zenden. Sluit het externe apparaat en de TV op elkaar aan met behulp van de HDMI-kabel, zoals aangegeven in de volgende afbeelding.

Kies op welke HDMI-ingangspoort u wilt aansluiten. Het maakt niet uit welke poort u gebruikt.

**! OPMERKING**

- Wij raden u aan de TV aan te sluiten door middel van een HDMI-verbinding voor de hoogste beeldkwaliteit.
- Gebruik de nieuwste High Speed HDMI™-kabel met CEC-functie (Customer Electronics Control).
- HDMI™-kabels van het type High Speed zijn getest op het verzenden van HD-signalen tot 1080p en hoger.
- Ondersteunde HDMI-audio-indeling: Dolby Digital(32Khz, 44.1Khz, 48Khz), DTS(44.1Khz, 48Khz), PCM(32Khz, 44.1Khz, 48Khz, 96Khz, 192Khz)
- Als u een HDMI-kabel (HDMI 3-poorts) gebruikt, raden we u aan om de meegeleverde kabel te gebruiken. Als u een normale HDMI-kabel gebruikt, dan dient u een High Speed HDMI-kabel (niet langer dan 3 meter) te gebruiken (afhankelijk van het model).

- 1) HDMI-specificaties kunnen per ingangspoort verschillen, controleer dus de apparaatspecificaties voordat u het aansluit
- 2) Neem contact op met de klantenservice voor meer informatie over de HDMI-specificaties van iedere ingangspoort.

Ondersteuning voor 4K bij 50/60 Hz

| Resolutie                    | Framesnelheid (Hz)      | Kleurdiepte / kleurbe-monstering |                          |        |
|------------------------------|-------------------------|----------------------------------|--------------------------|--------|
|                              |                         | 8 bit                            | 10 bit                   | 12 bit |
| 3840 x 2160p<br>4096 x 2160p | 50.00<br>59.94<br>60.00 | YCbCr 4:2:0                      | YCbCr 4:2:0 <sup>1</sup> |        |
|                              |                         | YCbCr 4:2:2 <sup>1</sup>         |                          |        |
|                              |                         | YCbCr 4:4:4 <sup>1</sup>         | -                        | -      |
|                              |                         | RGB 4:4:4 <sup>1</sup>           | -                        | -      |

1: Alleen ondersteund met **HDMI3**-poort

**Ελληνικά**

Μεταδίδει τα ψηφιακά σήματα εικόνας και ήχου από μια εξωτερική συσκευή στην τηλεόραση. Συνδέστε την εξωτερική συσκευή και την τηλεόραση με το καλώδιο HDMI, όπως φαίνεται στην παρακάτω εικόνα.

Επιλέξτε οποιαδήποτε θύρα εισόδου HDMI για τη σύνδεση. Δεν έχει σημασία ποια θύρα θα χρησιμοποιήσετε.

**! ΣΗΜΕΙΩΣΗ**

- Για τη βέλτιστη ποιότητα εικόνας, χρησιμοποιήστε την τηλεόραση με σύνδεση HDMI.
- Χρησιμοποιήστε το καλώδιο HDMI™ υψηλής ταχύτητας με λειτουργία CEC (Customer Electronics Control).
- Τα καλώδια HDMI™ υψηλής ταχύτητας έχουν ελεγχθεί για τη μετάδοση σήματος HD ανάλυσης έως 1080p ή υψηλότερης.
- Υποστηριζόμενη μορφή ήχου HDMI: Dolby Digital(32Khz, 44.1Khz, 48Khz), DTS(44.1Khz, 48Khz), PCM(32Khz, 44.1Khz, 48Khz, 96Khz, 192Khz)
- Για χρήση καλωδίου HDMI (HDMI port3), συνιστάται η χρήση του παρεχόμενου καλωδίου. Αν χρησιμοποιείτε ένα κανονικό καλώδιο HDMI, χρησιμοποιήστε ένα καλώδιο HDMI υψηλής ταχύτητας (μέχρι 3 μέτρα). (Ανάλογα με το μοντέλο)

- 1) Οι προδιαγραφές HDMI μπορεί να διαφέρουν για κάθε θύρα εισόδου, οπότε φροντίστε να ελέγχετε τις προδιαγραφές της συσκευής πριν από τη σύνδεση.
- 2) Επικοινωνήστε με την εξυπηρέτηση πελατών για περισσότερες πληροφορίες σχετικά με τις προδιαγραφές HDMI κάθε θύρας εισόδου.

Υποστήριξη μορφής 4K στα 50/60 Hz

| Ανάλυση                      | Ρυθμός καρέ (Hz)        | Βάθος χρώματος / Δειγματοληψία χρωματικής διαφοράς |                          |        |
|------------------------------|-------------------------|--|--------------------------|--------|
|                              |                         | 8 bit  | 10 bit                   | 12 bit |
| 3840 x 2160p<br>4096 x 2160p | 50.00<br>59.94<br>60.00 | YCbCr 4:2:0  | YCbCr 4:2:0 <sup>1</sup> |        |
|                              |                         | YCbCr 4:2:2 <sup>1</sup>                           |                          |        |
|                              |                         | YCbCr 4:4:4 <sup>1</sup>                           | -                        | -      |
|                              |                         | RGB 4:4:4 <sup>1</sup>                             | -                        | -      |

1: Υποστηρίζεται μόνο στη θύρα **HDMI3**

**Slovenščina**

Prenaša digitalne video in zvočne signale iz zunanje naprave na televizor. Povežite zunanjo napravo in televizor s HDMI-kablom, kot je prikazano na naslednji sliki.

Izberite vhodna vrata HDMI za povezavo. Ni pomembno, katera vrata uporabite.

**! OPOMBA**

- Za najboljšo kakovost slike priporočamo uporabo televizorja s HDMI-povezavo.
- Uporabite najnovejši kabel HDMI™ za hitri prenos s funkcijo CEC (Customer Electronics Control).
- Kabli HDMI™ za hitri prenos so preizkušeni, tako da lahko prenašajo signal visoke ločljivosti do 1080p in več.
- Podprte oblike zvoka za HDMI: Dolby Digital(32Khz, 44.1Khz, 48Khz), DTS(44.1Khz, 48Khz), PCM(32Khz, 44.1Khz, 48Khz, 96Khz, 192Khz)
- Če nameravate uporabiti kabel HDMI (vrata HDMI 3), priporočamo, da uporabite priloženi kabel. Če boste uporabili navaden kabel HDMI, uporabite takega za hitri prenos (dolžine do 3 m). (Odvisno od modela.)

- 1) Specifikacije HDMI posameznih vhodnih vrat se lahko razlikujejo, zato jih preverite pred priključitvijo.
- 2) Za več informacij o specifikacijah HDMI posameznih vhodnih vrat se obrnite na oddelek za pomoč uporabnikom.

Podprte oblike ločljivosti 4K pri 50 in 60 Hz

| Ločljivost                   | Hitrost sličic (Hz) | Barvna globina/<br>vzorčenje krominance |                          |        |
|------------------------------|---------------------|---|--------------------------|--------|
|                              |                     | 8 bit                                   | 10 bit                   | 12 bit |
| 3840 x 2160p<br>4096 x 2160p | 50.00               | YCbCr 4:2:0                             | YCbCr 4:2:0 <sup>1</sup> |        |
|                              | 59.94               | YCbCr 4:2:2 <sup>1</sup>                |                          |        |
|                              | 60.00               | YCbCr 4:4:4 <sup>1</sup>                | -                        | -      |
|                              |                     | RGB 4:4:4 <sup>1</sup>                  | -                        | -      |

1: Podprto samo na vratih **HDMI3**.

**ARC (Audio Return Channel)****English**

- An external audio device that supports SIMPLINK and ARC must be connected using **HDMI(4K@60Hz)/DVI IN 2 (ARC)** port.
- When connected with a high-speed HDMI cable, the external audio device that supports ARC outputs optical SPDIF without additional optical audio cable and supports the SIMPLINK function.

**Deutsch**

- Ein externes Audiogerät, das SIMPLINK und ARC unterstützt, muss über den **HDMI(4K@60Hz)/DVI IN 2 (ARC)** angeschlossen werden.
- Wenn der Anschluss mit einem High-Speed-HDMI-Kabel erfolgt, gibt das externe Audiogerät, das ARC unterstützt, SPDIF ohne zusätzliches optisches Audiokabel aus und unterstützt die SIMPLINK-Funktion.

**Français**

- Un périphérique audio externe qui prend en charge les technologies SIMPLINK et ARC doit être connecté au port **HDMI(4K@60Hz)/DVI IN 2 (ARC)**.
- Si vous reliez un câble HDMI haut débit, le périphérique audio externe qui prend en charge les sorties ARC, prend également en charge la sortie optique SPDIF sans câble audio optique supplémentaire, ainsi que la fonction SIMPLINK.

**Italiano**

- Per il collegamento di un dispositivo audio esterno che supporta le funzionalità SIMPLINK e ARC, usare la porta **HDMI(4K@60Hz)/DVI IN 2 (ARC)**.
- Se si effettua il collegamento con un cavo HDMI ad alta velocità, il dispositivo audio esterno che supporta ARC trasmette il segnale SPDIF senza il cavo ottico aggiuntivo e supporta la funzione SIMPLINK.

**Español**

- Hay que conectar un dispositivo de audio externo que admita SIMPLINK y ARC utilizando el puerto **HDMI(4K@60Hz)/DVI IN 2 (ARC)**.
- Cuando esté conectado mediante un cable HDMI de alta velocidad, el dispositivo de audio externo que admite ARC emite el SPDIF óptico sin necesidad de un cable óptico de audio adicional y admite la función SIMPLINK.

**Português**

- É necessário ligar um dispositivo de áudio externo que suporte SIMPLINK e ARC utilizando a porta **HDMI(4K@60Hz)/DVI IN 2 (ARC)**.
- Quando ligado a um cabo HDMI de alta velocidade, o aparelho de áudio externo que suporta ARC transmite SPDIF óptica sem um cabo de áudio óptico adicional e suporta a função SIMPLINK.

**Nederlands**

- Een extern audioapparaat dat ondersteuning biedt voor SIMPLINK en ARC, moet op de **HDMI(4K@60Hz)/DVI IN 2 (ARC)** worden aangesloten.
- Bij aansluiting met een High Speed HDMI-kabel zorgt het externe audioapparaat met ARC-ondersteuning ervoor dat optische SPDIF wordt uitgevoerd zonder extra optische audiokabel, en ondersteunt dit apparaat de SIMPLINK-functie.

**Ελληνικά**

- Μια εξωτερική συσκευή ήχου η οποία υποστηρίζει SIMPLINK και ARC πρέπει να συνδεθεί με τη χρήση της θύρας εισόδου **HDMI(4K@60Hz)/DVI IN 2 (ARC)**.
- Κατά τη σύνδεση με καλώδιο HDMI υψηλής ταχύτητας, η εξωτερική συσκευή ήχου που υποστηρίζει το ARC παρέχει οπτικό σήμα SPDIF χωρίς πρόσθετο οπτικό καλώδιο ήχου και υποστηρίζει τη λειτουργία SIMPLINK.

**Slovenščina**

- Zunanja zvočna naprava, ki podpira funkciji SIMPLINK in ARC, mora biti povezana z vhodnimi vrati **HDMI(4K@60Hz)/DVI IN 2 (ARC)**.
- Če jo povežete s kablom HDMI za hitri prenos, zunanja zvočna naprava, ki podpira funkcijo ARC, oddaja optični zapis SPDIF brez dodatnega optičnega zvočnega kabla in podpira funkcijo SIMPLINK.

**DVI to HDMI Connection**

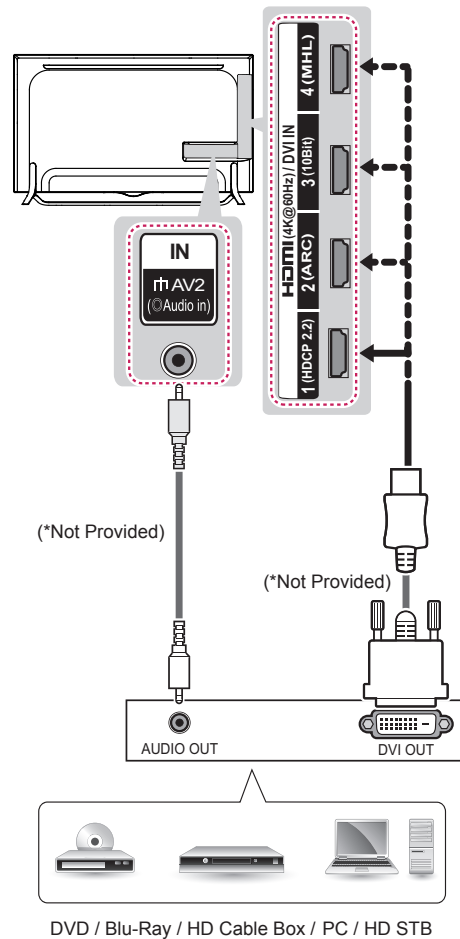

**English**

Transmits the digital video signal from an external device to the TV. Connect the external device and the TV with the DVI-HDMI cable as shown. To transmit an audio signal, connect an audio cable. Choose any HDMI input port to connect. It does not matter which port you use.

**! NOTA**

- Depending on the graphics card, DOS mode may not work if a HDMI to DVI Cable is in use.
- When using the DVI/HDMI cable, single link is supported.

**Deutsch**

Überträgt digitale Videosignale von einem externen Gerät an das TV-Gerät. Verbinden Sie das externe Gerät, wie in der folgenden Abbildung gezeigt, mithilfe des DVI-HDMI-Kabels mit dem TV-Gerät. Schließen Sie ein Audiokabel an, um ein Audiosignal zu übertragen. Wählen Sie zum Anschließen einen beliebigen HDMI-Eingang. Es ist egal, welchen Port Sie wählen.

**! HINWEIS**

- Abhängig von der Grafikkarte funktioniert der DOS-Modus bei Einsatz eines HDMI-zu-DVI-Kabels möglicherweise nicht.
- Bei Verwendung des HDMI/DVI-Kabels wird nur eine einfache Verbindung unterstützt.

**Français**

Permet de transmettre les signaux vidéo d'un périphérique externe vers la TV. Connectez le périphérique externe et la TV avec le câble DVI-HDMI comme indiqué sur l'illustration suivante. Pour émettre un signal audio, raccordez un câble audio. Choisissez un port d'entrée HDMI pour établir la connexion. Peu importe le port que vous utilisez.

**! REMARQUE**

- Selon la carte graphique, le mode DOS peut ne pas fonctionner si vous utilisez un câble pour établir la connexion HDMI-DVI.
- Lors de l'utilisation du câble HDMI/DVI, seule une liaison unique peut être prise en charge.

**Italiano**

Il segnale digitale video viene trasmesso da un dispositivo esterno al televisore. Collegare il dispositivo esterno e il televisore mediante il cavo DVI-HDMI come mostrato nell'illustrazione di seguito. Per trasmettere un segnale audio, collegare un cavo audio. Scegliere una porta di ingresso HDMI per il collegamento. La scelta della porta è libera.

**! NOTA**

- A seconda della scheda grafica in uso, la modalità DOS potrebbe non funzionare se si utilizza un cavo da HDMI a DVI.
- Quando si utilizza il cavo HDMI/DVI, è supportata solo l'interfaccia Single link.

**Español**

Transmite la señal de vídeo digital de un dispositivo externo a la TV. Use el cable DVI-HDMI para conectar el dispositivo externo a la TV, tal y como se muestra en la siguiente ilustración. Para transmitir una señal de audio, conecte un cable de audio. Seleccione un puerto de entrada HDMI. El puerto utilizado es irrelevante.

**! NOTA**

- En función de la tarjeta gráfica, puede que no funcione el modo DOS si se está utilizando un cable de HDMI a DVI.
- Si se utiliza un cable HDMI/DVI, solo se admite un enlace.

**Português**

Transmite o sinal digital de vídeo de um dispositivo externo para a TV. Ligue o dispositivo externo à TV com o cabo DVI-HDMI, conforme demonstrado na seguinte ilustração. Para transmitir um sinal de áudio, ligue um cabo de áudio. Escolha qualquer porta de entrada HDMI para ligar. Pode utilizar qualquer porta.

**! NOTA**

- Dependendo da placa gráfica, o modo DOS poderá não funcionar se utilizar um cabo HDMI para DVI.
- Ao utilizar o cabo HDMI/DVI, apenas a Ligação única é suportada.

**Nederlands**

U kunt het digitale videosignaal vanaf een extern apparaat naar de TV zenden. Sluit het externe apparaat en de TV op elkaar aan met behulp van de DVI-HDMI-kabel, zoals aangegeven in de volgende afbeelding. Om het audiosignaal van het externe apparaat naar de TV te zenden, moet u een audiokabel aansluiten. Kies op welke HDMI-ingangspoort u wilt aansluiten. Het maakt niet uit welke poort u gebruikt.

**OPMERKING**

- Afhankelijk van de grafische kaart werkt de DOS-modus mogelijk niet bij het gebruik van een HDMI/DVI-kabel.
- Bij gebruik van de HDMI/DVI-kabel wordt alleen single link ondersteund.

**Ελληνικά**

Μεταδίδει το ψηφιακό σήμα εικόνας από μια εξωτερική συσκευή στην τηλεόραση. Συνδέστε την εξωτερική συσκευή και την τηλεόραση με το καλώδιο DVI-HDMI, όπως φαίνεται στην παρακάτω εικόνα. Για τη μετάδοση σήματος ήχου, συνδέστε ένα καλώδιο ήχου. Επιλέξτε οποιαδήποτε θύρα εισόδου HDMI για τη σύνδεση. Δεν έχει σημασία ποια θύρα θα χρησιμοποιήσετε.

**ΣΗΜΕΙΩΣΗ**

- Ανάλογα με την κάρτα γραφικών, η λειτουργία DOS ενδέχεται να μην λειτουργεί, εάν χρησιμοποιείται καλώδιο HDMI σε DVI.
- Όταν χρησιμοποιείτε το καλώδιο HDMI/DVI, υποστηρίζεται αποκλειστικά η μονή σύνδεση.

**Slovenščina**

Prenaša digitalni video signal iz zunanje naprave na televizor. Povežite zunanjo napravo in televizor s kablom DVI-HDMI, kot je prikazano na naslednji sliki. Za prenos audio signala priključite audio kabl. Izberite vhodna vrata HDMI za povezavo. Ni pomembno, katera vrata uporabite.

**OPOMBA**

- Odvisno od grafične kartice način DOS morda ne bo deloval, če uporabljate kabl HDMI-DVI.
- Ko uporabljate kabl HDMI/DVI, je podprta le ena povezava.

**Component Connection**

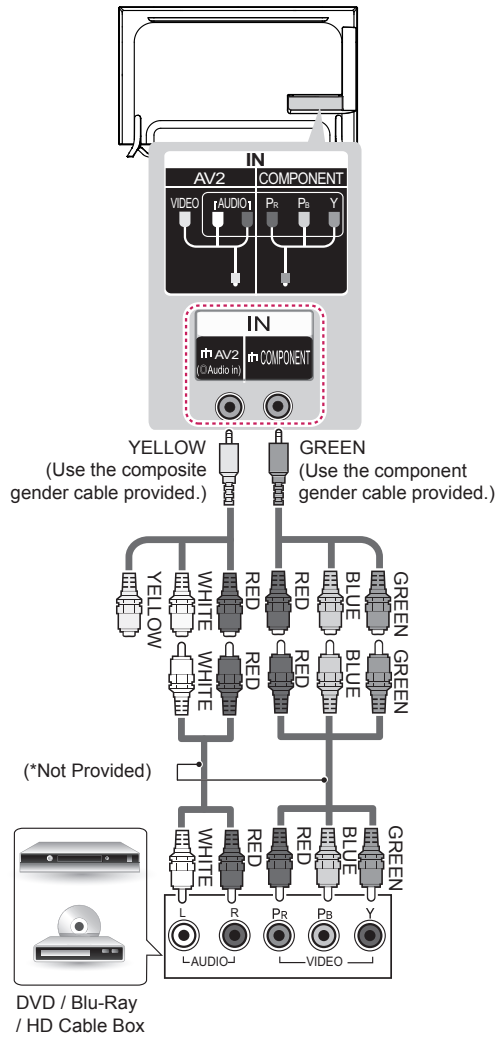

**English**

Transmits analogue video and audio signals from an external device to the TV. Connect the external device and the TV with a component cable (or component gender cable) as shown.

**! NOTE**

- If cables are not installed correctly, it could cause this image to display in black and white or with distorted colours.

**Deutsch**

Überträgt analoge Video- und Audiosignale von einem externen Gerät an das TV-Gerät. Verbinden Sie das externe Gerät wie in der Abbildung gezeigt über ein Komponentenkabel mit dem TV-Gerät.

**! HINWEIS**

- Wenn Kabel falsch angeschlossen werden, kann dies dazu führen, dass ein Bild in Schwarz-Weiß oder in verzerrten Farben erscheint.

**Français**

Permet de transmettre les signaux audio et vidéo analogiques d'un périphérique externe vers la TV. Connectez le périphérique externe et le téléviseur avec un câble composant (ou un câble mâle composant) comme indiqué.

**! REMARQUE**

- Si les câbles sont mal installés, l'image peut s'afficher en noir et blanc ou avec des couleurs de mauvaise qualité.

**Italiano**

Il segnale audio e video analogico viene trasmesso da un dispositivo esterno al televisore. Collegare il dispositivo esterno e il TV con un cavo Component (o un cavo generico Component) come mostrato.

**! NOTA**

- L'errato collegamento dei cavi può far sì che le immagini vengano visualizzate in bianco e nero o con colori distorti.

**Español**

Transmite las señales de audio y vídeo analógico de un dispositivo externo a la TV. Use un cable de componentes (o de género compuesto) para conectar el dispositivo externo a la TV como se indica.

**! NOTA**

- Si los cables no se instalan correctamente, puede que la imagen se visualice en blanco y negro o con los colores distorsionados.

**Português**

Transmite sinais analógicos de vídeo e áudio de um dispositivo externo para a TV. Ligue o dispositivo externo à TV com um cabo de componente (ou cabo de componente macho), conforme demonstrado.

**! NOTA**

- Se os cabos não forem devidamente instalados, poderão causar uma exibição de imagem a preto e branco ou com cor distorcida.

**Nederlands**

U kunt analoge video- en audiosignalen vanaf een extern apparaat naar de TV zenden. Sluit het externe apparaat en de TV op elkaar aan met behulp van een componentkabel (mannelijk/vrouwlijk), zoals in de afbeelding.

**! OPMERKING**

- Als kabels onjuist zijn geïnstalleerd, kan het beeld worden weergegeven in zwart-wit of met vervormde kleuren.

**Ελληνικά**

Μεταδίδει τα αναλογικά σήματα εικόνας και ήχου από μια εξωτερική συσκευή στην τηλεόραση. Συνδέστε την εξωτερική συσκευή και την τηλεόραση με ένα καλώδιο component (ή καλώδιο component αρσενικό-θηλυκό) όπως φαίνεται στην εικόνα.

**! ΣΗΜΕΙΩΣΗ**

- Αν τα καλώδια δεν έχουν συνδεθεί σωστά, η εικόνα ενδέχεται να εμφανίζεται ασπρόμαυρη ή με αλλοιωμένα χρώματα.

**Slovenščina**

Prenaša analogne video in zvočne signale iz zunanje naprave na televizor. Povežite zunanjo napravo in televizor s komponentnim kablom (ali pretvorniškim komponentnim kablom), kot je prikazano.

**OPOMBA**

- Če so kablji nepravilno nameščeni, se lahko slika prikaže kot črnobela ali s popačeno barvo.

**Composite Connection**

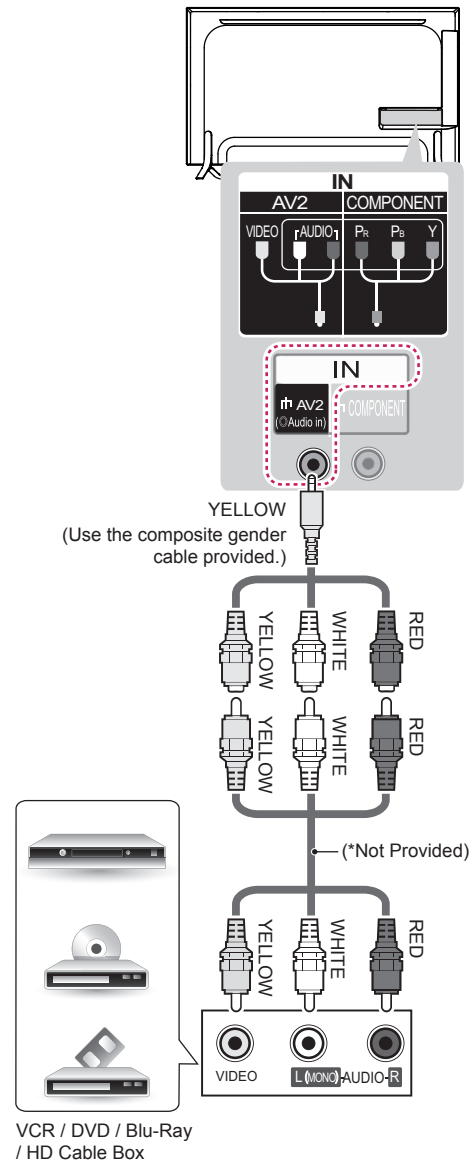

**English**

Transmits analog video and audio signals from an external device to the TV. Connect the external device and the TV with the composite cable(or composite gender cable) as shown.

**Deutsch**

Überträgt analoge Video- und Audiosignale von einem externen Gerät an das TV-Gerät. Verbinden Sie das externe Gerät wie in der Abbildung gezeigt über ein Composite-Kabel mit dem TV-Gerät.

**Français**

Permet de transmettre les signaux audio et vidéo analogiques d'un périphérique externe vers la TV. Connectez le périphérique externe et le téléviseur avec le câble composite (ou un câble mâle composite) comme indiqué.

**Italiano**

Il segnale audio e video analogico viene trasmesso da un dispositivo esterno al televisore. Collegare il dispositivo esterno e il TV con un cavo composito (o un cavo generico composito) come mostrato.

**Español**

Transmite las señales de audio y vídeo analógico de un dispositivo externo a la TV. Use un cable compuesto (o de género compuesto) para conectar el dispositivo externo a la TV como se indica.

**Português**

Transmite sinais analógicos de vídeo e áudio de um dispositivo externo para a TV. Ligue o dispositivo externo à TV com o cabo composto (ou cabo composto macho), conforme demonstrado.

**Nederlands**

U kunt analoge video- en audiosignalen vanaf een extern apparaat naar de TV zenden. Sluit het externe apparaat en de TV op elkaar aan met behulp van de composietkabel (mannetje/vrouwje), zoals in de afbeelding.

**Ελληνικά**

Μεταδίδει τα αναλογικά σήματα εικόνας και ήχου από μια εξωτερική συσκευή στην τηλεόραση. Συνδέστε την εξωτερική συσκευή και την τηλεόραση με ένα καλώδιο composite (ή καλώδιο composite αρσενικό-θηλυκό) όπως φαίνεται στην εικόνα.

**Slovenščina**

Prenaša analogne video in zvočne signale iz zunanje naprave na televizor. Povežite zunanjo napravo in televizor s kompozitnim kablom (ali pretvorniškimi komponentnim kablom), kot je prikazano.

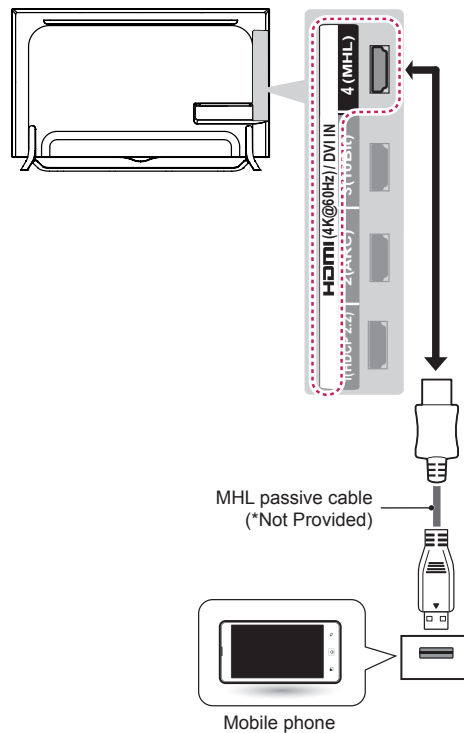
**MHL Connection****English**

Mobile High-definition Link (MHL) is an interface for transmitting digital audiovisual signals from mobile phones to television sets.

**NOTE**

- Connect the mobile phone to the **HDMI(4K@60Hz)/DVI IN 4(MHL)** port to view the phone screen on the TV.
- The MHL passive cable is needed to connect the TV and a mobile phone.
- This only works for the MHL-enabled phone.
- Some applications can be operated by the remote control.
- For some mobile phones supporting MHL, you can control with the magic remote control.
- Remove the MHL passive cable from the TV when:
  - » the MHL function is disabled
  - » your mobile device is fully charged in standby mode



**Deutsch**

Mobile High-definition Link (MHL) ist eine digitale Schnittstelle, welche audiovisuelle Signale vom Mobiltelefon an ein TV-Gerät überträgt.

**! HINWEIS**

- Verbinden Sie das Mobiltelefon mit dem **HDMI(4K@60Hz)/DVI IN 4(MHL)** Anschluss, um den Bildschirm des Telefons auf dem Fernsehgerät anzuzeigen.
- Das passive MHL-Kabel dient dazu, das TV-Gerät mit einem Mobiltelefon zu verbinden.
- Dies ist nur bei MHL-fähigen Telefonen möglich.
- Einige Anwendungen können über die Fernbedienung gesteuert werden.
- Einige MHL-fähige Mobiltelefone können mit der Magic-Fernbedienung bedient werden.
- Entfernen Sie das passive MHL-Kabel vom TV-Gerät, wenn:
  - » die MHL-Funktion deaktiviert ist
  - » Ihr Mobilfunkgerät im Standby-Modus vollständig geladen ist

**Italiano**

Mobile High-definition Link (MHL) è un'interfaccia per la trasmissione di segnali audiovisivi digitali dai cellulari ai TV.

**! NOTA**

- Collegare il cellulare alla porta **HDMI(4K@60Hz)/DVI IN 4(MHL)** per visualizzare lo schermo del telefono sul TV.
- È necessario un cavo passivo MHL per collegare il TV a un cellulare.
- Questa funzione è disponibile soltanto sui telefoni che supportano l'interfaccia MHL.
- È possibile utilizzare alcune applicazioni tramite il telecomando.
- Per alcuni cellulari che supportano la tecnologia MHL, è possibile utilizzare il telecomando magico.
- Rimuovere il cavo passivo MHL dal TV quando:
  - » La funzione MHL è disattivata
  - » Il dispositivo mobile è completamente carico in modalità standby

**Français**

Mobile High-definition Link (MHL) est une interface qui permet de transmettre des signaux audiovisuels numériques depuis des téléphones portables vers des téléviseurs.

**! REMARQUE**

- Connectez le téléphone portable au port d'entrée **HDMI(4K@60Hz)/DVI IN 4(MHL)** pour afficher l'écran du téléphone sur le téléviseur.
- Le câble passif MHL sert à connecter la TV à un téléphone portable.
- Cette fonctionnalité est uniquement disponible sur les téléphones prenant en charge la connexion MHL.
- Certaines applications peuvent être utilisées depuis la télécommande.
- Vous pouvez utiliser la télécommande Magic sur certains téléphones portables prenant en charge la connexion MHL.
- Retirez le câble passif MHL du téléviseur uniquement si :
  - » la fonction MHL est désactivée,
  - » votre périphérique mobile est complètement chargé et en mode veille ou

**Español**

El enlace de alta definición móvil o MHL (del inglés "Mobile High-definition Link") es una interfaz que se utiliza para transmitir señales audiovisuales digitales de teléfonos móviles a equipos de televisión.

**! NOTA**

- Conecte el teléfono móvil al puerto **HDMI(4K@60Hz)/DVI IN 4(MHL)** para ver la pantalla del teléfono en la TV.
- Se necesita un cable pasivo MHL para conectar el televisor y el teléfono móvil.
- Esta función solo está disponible en teléfonos compatibles con MHL.
- Algunas aplicaciones se pueden utilizar a través del mando a distancia.
- Desde algunos teléfonos móviles compatibles con MHL, se puede controlar el dispositivo por medio del mando a distancia Mágico.
- Extraiga el cable pasivo MHL de la TV cuando:
  - » la función MHL esté deshabilitada
  - » su dispositivo móvil esté completamente cargado y en modo de espera

**Português**

A Ligação de Alta Definição Móvel (MHL) é uma interface para transmissão de sinais audiovisuais digitais do telemóvel para a televisão.

**! NOTA**

- Ligue o telemóvel à porta **HDMI(4K@60Hz)/DVI IN 4(MHL)** para visualizar o ecrã do telemóvel na TV.
- O cabo passivo MHL é necessário para ligar a TV a um telemóvel.
- Funciona apenas no telemóvel compatível com MHL.
- É possível utilizar algumas aplicações através do controlo remoto.
- Em alguns telemóveis que suportam MHL, é possível controlar com o Comando Magic.
- Remova o cabo passivo MHL da TV quando:
  - » a função MHL está desactivada
  - » o seu dispositivo móvel está totalmente carregado no modo de espera

**Nederlands**

MHL (Mobile High-definition Link) is een interface voor het verzenden van digitale audiovisuele signalen van mobiele telefoons naar televisies.

**! OPMERKING**

- Sluit de mobiele telefoon aan op de **HDMI(4K@60Hz)/DVI IN 4(MHL)** - poort om het scherm van de telefoon op de TV weer te geven.
- De MHL passieve kabel is nodig om de TV en een mobiele telefoon met elkaar te verbinden.
- Dit kan alleen met een MHL-telefoon.
- Sommige toepassingen kunnen met de afstandsbediening worden bediend.
- Bij sommige mobiele telefoons met MHL kunt u de Magic-afstandsbediening gebruiken.
- Koppel de MHL-passieve kabel los van de TV wanneer:
  - » de MHL-functie is uitgeschakeld
  - » uw mobiele apparaat volledig is opgeladen in standby-modus

**Ελληνικά**

To MHL (Mobile High-definition Link) είναι μια διασύνδεση για τη μετάδοση ψηφιακών οπτικοακουστικών σημάτων από κινητά τηλέφωνα προς τηλεοράσεις.

**! ΣΗΜΕΙΩΣΗ**

- Συνδέστε το κινητό τηλέφωνο στη θύρα **HDMI(4K@60Hz)/DVI IN 4(MHL)** για προβολή της οθόνης του τηλεφώνου στην τηλεόραση.
- Το παθητικό καλώδιο MHL είναι απαραίτητο για τη σύνδεση της τηλεόρασης με κινητό τηλέφωνο.
- Η λειτουργία αυτή υποστηρίζεται μόνο για τηλέφωνα με δυνατότητα MHL.
- Ορισμένες εφαρμογές μπορούν να χρησιμοποιηθούν μέσω του τηλεχειριστηρίου.
- Για ορισμένα κινητά τηλέφωνα που υποστηρίζουν MHL, ο χειρισμός είναι δυνατός μέσω του Magic Remote Control (μαγικού τηλεχειριστηρίου).
- Πρέπει να αφαιρείτε το παθητικό καλώδιο MHL από την τηλεόραση όταν:
  - » η λειτουργία MHL είναι απενεργοποιημένη
  - » η κινητή συσκευή είναι πλήρως φορτισμένη και βρίσκεται σε κατάσταση αναμονής

**Slovenščina**

Povezava MHL (Mobile High-definition Link) je vmesnik za oddajanje digitalnih zvočnih in vizualnih signalov iz mobilnih telefonov v televizorje.

**! OPOMBA**

- Če želite zaslon telefona gledati na televizorju, priključite mobilni telefon v vrata **HDMI(4K@60Hz)/DVI IN 4(MHL)**.
- Pasivni kabel MHL potrebujete za povezavo televizorja in mobilnega telefona.
- To deluje samo pri telefonih s podporo za MHL.
- Nekateri aplikacije lahko upravljate z daljinskim upravljalnikom.
- Pri nekaterih telefonih, ki podpirajo MHL, lahko predvajanje upravljate z daljinskim upravljalnikom Magic.
- Pasivni kabel MHL odstranite s televizorja, ko:
  - » je funkcija MHL onemogočena
  - » je mobilna naprava popolnoma napolnjena v načinu pripravljenosti

## Audio Connection

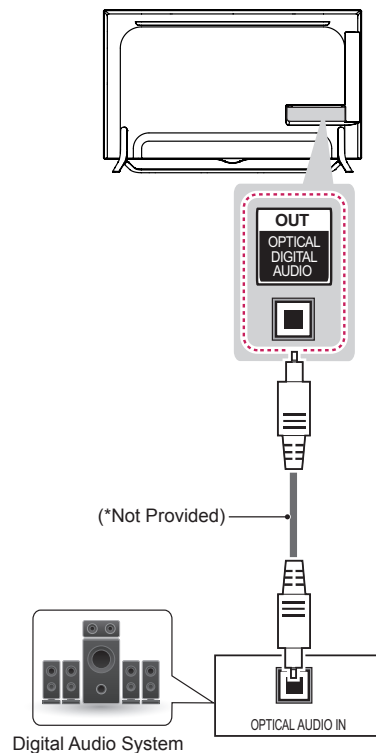

### English

You may use an external audio system instead of the built-in speaker.

#### Digital optical audio Connection

Transmits a digital audio signal from the TV to an external device. Connect the external device and the TV with the optical audio cable as shown.

#### ! NOTE

- Do not look into the optical output port. Looking at the laser beam may damage your vision.
- Audio with ACP (Audio Copy Protection) function may block digital audio output.

### Deutsch

Sie können anstelle der integrierten Lautsprecher ein optionales externes Audiosystem verwenden.

#### Anschluss über ein digitales optisches Audiokabel

Überträgt ein digitales Audiosignal vom TV-Gerät an ein externes Gerät. Verbinden Sie das externe Gerät, wie in der folgenden Abbildung gezeigt, mithilfe des optischen Audiokabels mit dem TV-Gerät.

#### ! HINWEIS

- Blicken Sie nicht in den optischen Ausgangsanschluss. Der Laserstrahl könnte Ihren Augen schaden.
- Die Funktion Audio mit ACP (Audio-Kopierschutz) blockiert möglicherweise den digitalen Audioausgang.

### Français

Vous pouvez utiliser un système audio externe en option à la place d'un haut-parleur intégré.

#### Connexion audio optique numérique

Permet de transmettre un signal audio numérique de la TV au périphérique externe. Connectez le périphérique externe et la TV avec le câble audio optique comme indiqué sur l'illustration suivante.

#### ! REMARQUE

- Ne regardez pas dans le port de sortie optique. Le rayon laser risquerait de vous abîmer la vue.
- La fonction Audio avec ACP (protection copie audio) peut bloquer la sortie audio numérique.

### Italiano

È possibile utilizzare un sistema audio esterno opzionale al posto dell'altoparlante integrato.

#### Collegamento audio ottico digitale

Il segnale audio digitale viene trasmesso dal televisore su un dispositivo esterno. Collegare il dispositivo esterno e il televisore con il cavo audio ottico come mostrato nell'illustrazione di seguito.

#### ! NOTA

- Non guardare nella porta dell'uscita ottica. Guardare il raggio laser potrebbe provocare danni alla vista.
- Contenuti audio con funzione anticopia (ACP, Audio Copy Protection) possono bloccare l'uscita audio digitale.

### Español

Puede emplear un sistema de audio externo opcional en vez de los altavoces integrados.

#### Conexión óptica de audio digital

Transmite una señal de audio digital de la TV a un dispositivo externo. Use el cable de audio óptico para conectar el dispositivo externo a la TV, tal y como se muestra en la siguiente ilustración.

#### ! NOTA

- No mire directamente el puerto de salida óptica. El haz de luz del láser puede dañar la vista.
- El audio con función ACP (protección de copia de audio) puede bloquear la salida de audio digital.

### Português

Pode utilizar um sistema de áudio externo opcional em vez das colunas incorporadas.

#### Ligação de áudio óptica digital

Transmite um sinal áudio digital da TV para um dispositivo externo. Ligue o dispositivo externo à TV com o cabo de áudio óptico, conforme demonstrado na ilustração.

#### ! NOTA

- Não olhe para a porta de saída óptica. Se olhar para o feixe laser, poderá prejudicar a visão.
- O áudio com a função ACP (proteção áudio anti-cópia) poderá bloquear a saída áudio digital.

### Nederlands

U kunt een optioneel extern audiosysteem gebruiken in plaats van de ingebouwde speaker.

#### Digitale, optische audioverbinding

U kunt een digitaal audiosignaal vanaf de TV naar een extern apparaat zenden. Sluit het externe apparaat en de TV op elkaar aan met behulp van de optische audiokabel, zoals aangegeven in de volgende afbeelding.

#### ! OPMERKING

- Kijk niet in de optische uitgangspoort. De laserstraal kan schadelijk zijn voor uw ogen.
- Audio met de ACP-functie (analoge kopieerbeveiliging) kan digitale audio-uitvoer blokkeren.

**Ελληνικά**

Αντί για το ενσωματωμένο ηχείο, μπορείτε να χρησιμοποιήσετε ένα προαιρετικό εξωτερικό ηχοσύστημα.

**Ψηφιακή οπτική σύνδεση ήχου**

Μεταδίδει ένα ψηφιακό σήμα ήχου από την τηλεόραση σε μια εξωτερική συσκευή. Συνδέστε την εξωτερική συσκευή και την τηλεόραση με το οπτικό καλώδιο ήχου, όπως φαίνεται στην παρακάτω εικόνα.

**ΣΗΜΕΙΩΣΗ**

- Μην κοιτάτε μέσα στην οπτική έξοδο. Αν κοιτάξετε τη δέσμη λέιζερ, υπάρχει κίνδυνος βλάβης στην όρασή σας.
- Η λειτουργία Audio with ACP (Audio Copy Protection) ενδέχεται να εμποδίζει την ψηφιακή έξοδο ήχου.

**Slovenščina**

Namesto vgrajenih zvočnikov uporabite izbirni zunanji zvočni sistem.

**Digitalni optični avdio priključek**

Prenaša digitalni zvočni signal iz televizorja na zunanjo napravo. Povežite zunanjo napravo in televizor z optičnim zvočnim kablom, kot je prikazano na naslednji sliki.

**ΟΠΟΜΒΑ**

- Ne glejte v optična izhodna vrata. Če pogledate v laserski žarek, si lahko poškodujete vid.
- Zvok s funkcijo ACP (zaščita zvočne kopije) lahko blokira izhodni digitalni zvok.

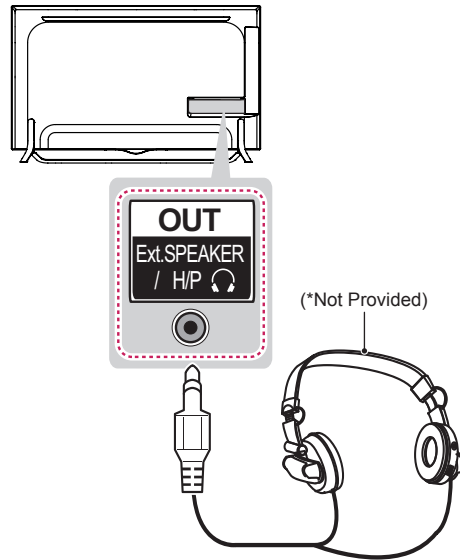
**Headphone Connection****English**

Transmits the headphone signal from the TV to an external device. Connect the external device and the TV with the headphone as shown.

**NOTE**

- **AUDIO** menu items are disabled when connecting a headphone.
- **OPTICAL DIGITAL AUDIO OUT** is not available when connecting a headphone.
- Headphone impedance: 16 Ω
- Max audio output of headphone : 0.627 mW to 1.334 mW
- Headphone jack size: 0.35 cm

**Deutsch**

Überträgt das Kopfhörersignal vom TV-Gerät an ein externes Gerät. Verbinden Sie die Kopfhörer, wie in der folgenden Abbildung gezeigt, mit dem TV-Gerät.

**! HINWEIS**

- Bei angeschlossenem Kopfhörer sind die **AUDIO**-Menüpunkte deaktiviert.
- Der optische digitale Audioausgang ist nicht verfügbar, solange Kopfhörer angeschlossen sind.
- Kopfhörerimpedanz: 16  $\Omega$
- Max. Ausgangsleistung am Kopfhöreranschluss: 0,627 mW bis 1,334 mW
- Kopfhörerbuchsen: 0,35 cm

**Français**

Transmet le signal du casque de la TV au périphérique externe. Connectez le périphérique externe et la TV avec le casque comme indiqué sur l'illustration suivante.

**! REMARQUE**

- Les éléments du menu **AUDIO** sont désactivés lorsque vous branchez un casque.
- La sortie audio numérique optique n'est pas disponible lorsque vous branchez un casque.
- Impédance du casque : 16  $\Omega$
- Sortie audio max. du casque : 0,627 mW à 1,334 mW
- Taille de la prise casque : 0,35 cm

**Italiano**

Consente la trasmissione del segnale delle cuffie dalla TV a un dispositivo esterno. Collegare il dispositivo esterno e la TV con le cuffie come mostrato nell'illustrazione di seguito.

**! NOTA**

- Le voci del menu **AUDIO** sono disabilitate se sono collegate le cuffie.
- L'uscita audio ottica digitale non è disponibile se sono collegate le cuffie.
- Impedenza cuffie: 16  $\Omega$
- Uscita audio max delle cuffie: da 0,627 mW a 1,334 mW
- Dimensioni jack per cuffia: 0,35 cm

**Español**

Transmite la señal de auriculares de la TV a un dispositivo externo. Use el cable de los auriculares para conectar el dispositivo externo a la TV, tal y como se muestra en la siguiente ilustración.

**! NOTA**

- Al conectar los auriculares se desactivarán las opciones del menú **AUDIO**.
- La salida óptica de audio digital no estará disponible al conectar unos auriculares.
- Impedancia del auricular: 16  $\Omega$
- Salida de audio máxima de los auriculares: de 0,627 mW a 1,334 mW.
- Tamaño de la clavija de los auriculares: 0,35 cm.

**Português**

Transmite o sinal dos auscultadores da TV para um dispositivo externo. Ligue o dispositivo externo à TV com os auscultadores, conforme demonstrado na ilustração.

**! NOTA**

- Os itens do menu **ÁUDIO** ficam inativos quando liga os auscultadores.
- A saída digital áudio óptico não está disponível quando liga auscultadores.
- Impedância dos auscultadores: 16  $\Omega$
- Saída de áudio máx. dos auscultadores: 0,627 a 1,334 mW
- Tamanho da tomada para auscultadores: 0,35 cm

**Nederlands**

U kunt het hoofdtelefoonsignaal vanaf de TV naar een extern apparaat zenden. Sluit het externe apparaat en de TV aan op de hoofdtelefoon, zoals aangegeven in de volgende afbeelding.

**! OPMERKING**

- Onderdelen in het menu **GELUID** worden uitgeschakeld wanneer u een hoofdtelefoon aansluit.
- Optische Digitale Audio Uit is niet beschikbaar bij het aansluiten van een hoofdtelefoon.
- Impedantie van hoofdtelefoon: 16  $\Omega$
- Maximale audio-uitvoer van hoofdtelefoon: 0,627 mW tot 1,334 mW
- Grootte van hoofdtelefoonaansluiting: 0,35 cm

### Ελληνικά

Μεταδίδει το σήμα ακουστικών από την τηλεόραση σε μια εξωτερική συσκευή. Συνδέστε την εξωτερική συσκευή και την τηλεόραση με τα ακουστικά, όπως φαίνεται στην παρακάτω εικόνα.

#### ΣΗΜΕΙΩΣΗ

- Τα στοιχεία του μενού **ΗΧΟΣ** απενεργοποιούνται, όταν συνδέετε ακουστικά.
- Η οπτική ψηφιακή έξοδος ήχου δεν είναι διαθέσιμη, όταν συνδέετε ακουστικά.
- Σύνθετη αντίσταση ακουστικών: 16 Ω
- Μέγιστη έξοδος ήχου ακουστικών: 0,627 mW έως 1,334 mW
- Μέγεθος υποδοχής ακουστικών: 0,35 cm

### Slovenščina

Prenaša signal za slušalke iz televizorja na zunanjo napravo. Povežite zunanjo napravo in televizor s kablom za slušalke, kot je prikazano na naslednji sliki.

#### ΟΠΟΜΒΑ

- Ko so priključene slušalke, ni mogoče uporabljati možnosti iz **AVDIO** menija.
- Ob priključenih slušalkah optični digitalni avdio izhod ni na razpolago.
- Impedanca slušalk: 16 Ω
- Največji avdio izhod slušalke: 0,627–1,334 mW
- Velikost vtiča slušalk: 0,35 cm

### USB Connection

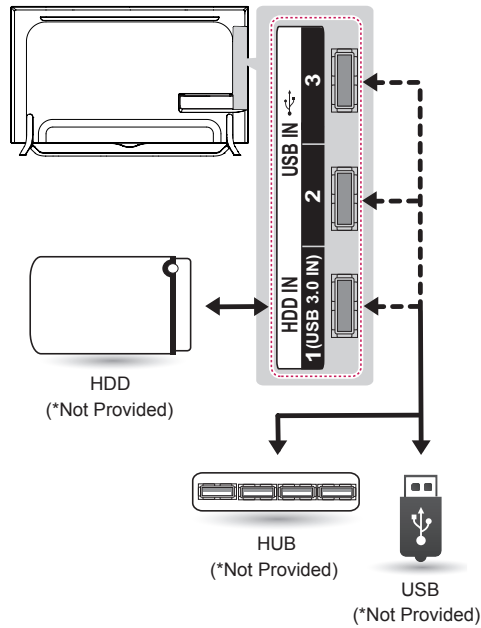

### English

Connect a USB storage device such as a USB flash memory, external hard drive or a USB memory card reader to the TV and access the Smart Share menu to use various multimedia files.

#### NOTE

- Some USB Hubs may not work. If a USB device connected using a USB Hub is not detected, connect it to the USB IN port on the TV directly.
- Connect the external power source if your USB is needed.
- Connecting via USB 3.0 :  
Some USB device may not work if it does not meet USB 3.0 standard. In case, connect it to **USB IN 2** or **USB IN 3** port.

**Deutsch**

Verbinden Sie ein USB-Speichergerät, z. B. USB-Flash-Speicher, eine externe Festplatte oder einen USB-Kartenleser für Speicherkarten mit dem TV-Gerät, und greifen Sie auf das Menü „Smart Share“ zu, um verschiedene Multimediadateien zu verwenden.

**! HINWEIS**

- Einige USB-Hubs funktionieren vielleicht nicht. Falls ein über einen USB-Hub verbundenes USB-Gerät nicht gefunden wird, verbinden Sie es direkt mit dem USB IN-Anschluss am TV-Gerät.
- Schließen Sie eine externe Stromquelle an, wenn eine USB-Verbindung erforderlich ist.
- Verbindungsanleitung für USB 3.0 : Einige USB-Geräte, die dem USB 3.0-Standard nicht entsprechen, funktionieren möglicherweise nicht. Schließen Sie Ihr Gerät in diesem Fall an einen **USB IN 2-** oder **USB IN 3-**Anschluss an.

**Français**

Connectez un périphérique de stockage USB comme une clé USB, un disque dur externe ou une carte mémoire USB à la TV et accédez au menu Smart Share pour utiliser divers fichiers multimédia.

**! REMARQUE**

- Certains ports USB peuvent ne pas fonctionner. Si un appareil USB branché sur un port USB IN n'est pas détecté alors connectez-le directement au téléviseur.
- Connectez la source d'alimentation externe si une connexion USB est nécessaire.
- Guide de connexion pour USB 3.0 : Certains appareils USB peuvent ne pas fonctionner s'ils ne prennent pas en charge la norme USB 3.0. Connectez l'appareil aux ports **USB IN 2** ou **USB IN 3**.

**Italiano**

Collegare una periferica di archiviazione USB, ad esempio una memoria flash USB, un hard disk esterno, o un lettore di schede di memoria USB al televisore e accedere al menu Smart Share per utilizzare diversi file multimediali.

**! NOTA**

- Alcuni hub USB potrebbero non funzionare. Se una periferica USB collegata tramite un hub USB non viene rilevata, collegarla direttamente alla porta USB IN della TV.
- Collegarsi all'alimentazione esterna se il dispositivo USB lo richiede.
- Guida alla connessione per USB 3.0 : È possibile che alcune periferiche USB non funzionino se non soddisfano lo standard USB 3.0. In tal caso, collegare la periferica alla porta **USB IN 2** o **USB IN 3**.

**Español**

Conecte un dispositivo de almacenamiento USB, como una memoria flash USB, un disco duro externo o un lector de tarjetas de memoria USB a la TV y acceda al menú Smart Share para manejar diversos archivos multimedia.

**! NOTA**

- Es posible que algunos concentradores USB no funcionen. Si no se detecta un dispositivo USB conectado mediante un concentrador USB, conéctelo directamente al puerto USB IN de la TV.
- Conecte la fuente de alimentación externa si necesita el USB.
- Guía de conexión para USB 3.0 : Es posible que algunos dispositivos USB no funcionen si no cumplen con el estándar USB 3.0. En ese caso, conéctelo al puerto **USB IN 2** o **USB IN 3**.



**Português**

Ligue um dispositivo de armazenamento USB, como por exemplo uma memória flash USB, uma unidade de disco rígido externa ou um leitor de cartões de memória USB, à TV e aceda ao menu Smart Share para utilizar vários tipos de ficheiros multimédia.

**! NOTA**

- Alguns hubs USB poderão não funcionar. Se não for detectado um dispositivo USB ligado através de um hub USB, ligue o dispositivo directamente à porta USB IN na TV.
- Ligue a fonte de alimentação externa do seu equipamento USB se for necessário.
- Guia de ligação para USB 3.0 : Alguns dispositivos USB poderão não funcionar se não forem compatíveis com o padrão USB 3.0. Se for o caso, ligue o dispositivo em questão à porta **USB IN 2** ou **USB IN 3**.

**Nederlands**

Sluit een USB-opslagapparaat, zoals een USB-flash-geheugen, externe harde schijf of een USB-geheugenkaartlezer, aan op de TV en open het menu Smart Share om diverse multimediatebestanden te kunnen gebruiken.

**! OPMERKING**

- Sommige USB-hubs werken mogelijk niet. Als een USB-apparaat dat via een USB-hub is aangesloten niet wordt gedetecteerd, sluit u het apparaat direct aan op de USB IN-poort van de TV.
- Sluit het USB-apparaat, indien van toepassing, op een stopcontact aan.
- Informatie met betrekking tot USB 3.0: Sommige USB-apparaten werken mogelijk niet wanneer ze niet voldoen aan de USB 3.0-standaard. In dat geval sluit u het apparaat aan op de **USB IN 2**- of **USB IN 3**-poort.

**Ελληνικά**

Συνδέστε μια συσκευή αποθήκευσης USB, όπως μια μνήμη flash USB, έναν εξωτερικό σκληρό δίσκο ή μια συσκευή ανάγνωσης καρτών μνήμης USB, στην τηλεόραση και μεταβείτε στο μενού Smart Share για τη χρήση διάφορων αρχείων πολυμέσων.

**! ΣΗΜΕΙΩΣΗ**

- Ορισμένοι διανομείς USB ενδέχεται να μην λειτουργούν. Εάν δεν είναι δυνατή η ανίχνευση μιας συσκευής USB που έχει συνδεθεί μέσω διανομέα USB, συνδέστε την απευθείας στην υποδοχή USB IN της τηλεόρασης.
- Συνδέστε την εξωτερική πηγή τροφοδοσίας αν η εξωτερική συσκευή διαθέτει δικό της καλώδιο.
- Οδηγός σύνδεσης για USB 3.0 : Ορισμένες συσκευές USB ενδέχεται να μην λειτουργούν αν δεν πληρούν το πρότυπο USB 3.0. Σε αυτήν την περίπτωση συνδέστε σε θύρα **USB IN 2** ή **USB IN 3**.

**Slovenščina**

Na televizor priključite pomnilniško napravo USB, kot je pomnilnik USB Flash, zunanji trdi disk ali bralnik pomnilniških kartic USB in odprite meni Smart Share, da uporabite različne večpredstavnostne datoteke.

**! OPOMBA**

- Nekatera zvezdišča USB morda ne bodo delovala. Če naprava USB, povezana prek zvezdišča USB, ni zaznana, jo priključite neposredno na vrata USB IN na televizorju.
- Priključite vir zunanjšega napajanja, če ga naprava USB zahteva.
- Navodila za priključitev USB 3.0 : Naprave USB, ki ne podpirajo standarda USB 3.0, ne bodo delovale. V tem primeru napravo priključite na vrata **USB IN 2** ali **USB IN 3**.

## CI module Connection

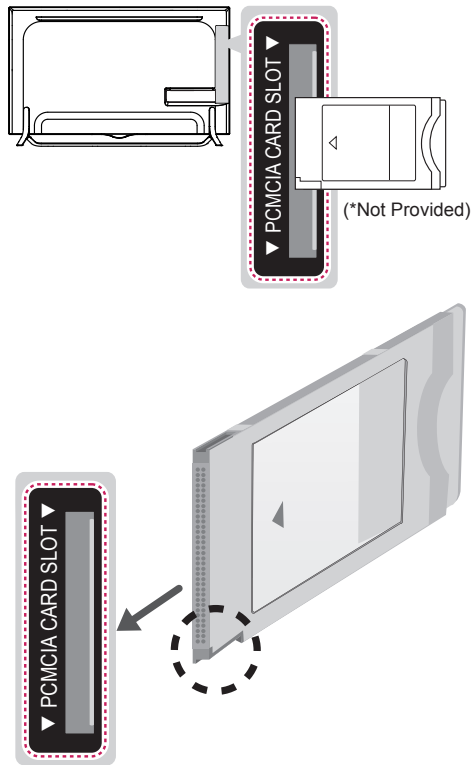

### English

View the encrypted (pay) services in digital TV mode. This feature is not available in all countries.

#### ! NOTE

- Check if the CI module is inserted into the PCMCIA card slot in the right direction. If the module is not inserted properly, this can cause damage to the TV and the PCMCIA card slot.
- If the TV does not display any video and audio when CI+ CAM is connected, please contact to the Antenna/Cable/Satellite Service Operator.

### Deutsch

Zeigen Sie verschlüsselte Dienste (Bezahldienste) im digitalen TV-Modus an. Diese Funktion ist in einigen Ländern nicht verfügbar.

#### ! HINWEIS

- Überprüfen Sie, ob das CI-Modul richtig herum in den PCMCIA-Kartensteckplatz gesteckt wurde. Falls das Modul nicht korrekt eingesetzt wurde, können TV-Gerät und PCMCIA-Kartensteckplatz beschädigt werden.
- Wenn das Fernsehgerät keine Videos oder Audio-Dateien abspielt, während es mit der CI+ CAM verbunden ist, wenden Sie sich an den Serviceanbieter für Antenne / Kabel / Satellit.

### Français

Affichez les services cryptés (payants) en mode TV numérique. Cette fonction n'est pas disponible dans tous les pays.

#### ! REMARQUE

- Vérifiez si le module CI est inséré dans le bon sens dans la fente de la carte PCMCIA. Si le module est mal inséré, la TV pourrait subir des dommages ainsi que la fente de la carte PCMCIA.
- Si le téléviseur n'affiche aucune vidéo et n'émet aucun son lorsque l'entrée CI+ CAM est connectée, contactez votre opérateur de service antenne/satellite/câble.

### Italiano

Consente la visione dei servizi codificati (a pagamento) in modalità TV digitale. Questa funzione non è disponibile in tutti i paesi.

#### ! NOTE

- Verificare che il modulo CI sia inserito nello slot della scheda PCMCIA nel verso corretto. Se il modulo non è inserito nel modo corretto, possono verificarsi danni alla TV e allo slot stesso.
- Se il TV non visualizza o riproduce alcun contenuto video e audio quando è collegata la funzione CAM (modulo di accesso condizionale) con CI+ (Interfaccia comune plus), contattare l'operatore del servizio antenna/via cavo/satellitare.

**Español**

Puede visualizar los servicios de abono (de pago) en el modo de DTV. Esta función no está disponible en todos los países.

**! NOTA**

- Compruebe si el módulo CI se ha insertado en la ranura para tarjeta PCMCIA en la dirección correcta. Si el módulo no se ha insertado correctamente, podría causar daños en la TV y en la ranura para tarjeta PCMCIA.
- Si la TV no reproduce vídeo ni audio cuando se conecta CI+ CAM, póngase en contacto con el operador del servicio por antena/cable/digital terrestre.

**Ελληνικά**

Παρακολουθήστε κρυπτογραφημένες (συνδρομητικές) υπηρεσίες στη λειτουργία ψηφιακής τηλεόρασης. Αυτή η λειτουργία δεν είναι διαθέσιμη σε όλες τις χώρες.

**! ΣΗΜΕΙΩΣΗ**

- Ελέγξτε αν η μονάδα CI έχει τοποθετηθεί στην εσοχή κάρτας PCMCIA με τη σωστή κατεύθυνση. Αν δεν έχει τοποθετηθεί σωστά, μπορεί να προκαλέσει ζημιά στην τηλεόραση και στην υποδοχή κάρτας PCMCIA.
- Αν η τηλεόραση δεν υποστηρίζει εικόνα και ήχο κατά τη σύνδεση CI+ CAM, επικοινωνήστε με τον πάροχο κεραίας/καλωδιακών/δορυφορικών υπηρεσιών.

**Português**

Visualizar os serviços encriptados (pagos) no modo de TV digital. Esta função não está disponível em todos os países.

**! NOTA**

- Verifique se o módulo CI está inserido na ranhura de cartão PCMCIA no sentido correcto. Se o módulo não estiver inserido correctamente, pode danificar a TV e a ranhura de cartões PCMCIA.
- Se a TV não exibir qualquer vídeo e áudio com o CAM CI+ ligado, contacte o Operador de Serviços de antena/por cabo/ terrestres.

**Slovenščina**

Za ogled kodiranih (plačljivih) storitev v digitalnem televizijskem načinu.

**! OPOMBA**

- Prepričajte se, da je CI modul pravilno vstavljen v režo za PCMCIA kartice. Če modul ni obrnjen pravilno, lahko pride do poškodb TV aparata in PCMCIA reže.
- Če se na televizorju ne predvaja video ali zvok, ko je priključen modul CI+ CAM, se obrnite na ponudnika anteno/kabelskih/satelitskih storitev.

**Nederlands**

Bekijk gescrembelde services (betaalservices) in de digitale TV-modus. Deze functie is niet in alle landen beschikbaar.

**! OPMERKING**

- Controleer of de CI-module in de juiste richting is geplaatst in de PCMCIA-kaartsleuf. Indien de module niet goed is geplaatst, kan dit schade veroorzaken aan de TV en de PCMCIA-kaartsleuf.
- Als de TV geen audio en video afspeelt terwijl CI+ CAM is aangesloten, neem dan contact op met de antenne-/kabel-/satellietexploitant.

## Euro Scart Connection

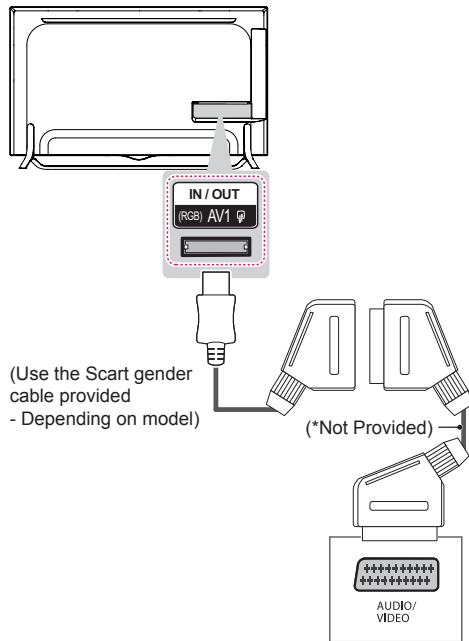

### English

Transmits the video and audio signals from an external device to the TV set. Connect the external device and the TV set with the euro scart cable (or Scart gender cable) as shown.

| Output Type        | AV1 (TV Out <sup>1</sup> ) |
|--------------------|----------------------------|
| Current input mode |                            |
| Digital TV         | Digital TV                 |
| Analogue TV, AV    | Analogue TV                |
| Component          |                            |
| HDMI               |                            |

1 TV Out : Outputs Analogue TV or Digital TV signals.

#### NOTE

- Any Euro scart cable used must be signal shielded.
- When watching digital TV in 3D imaging mode, only 2D out signals can be output through the SCART cable. (Only 3D models)

### Deutsch

Überträgt Video- und Audiosignale von einem externen Gerät an das TV-Gerät. Verbinden Sie das externe Gerät wie in der Abbildung gezeigt über ein Euro-Scart-Kabel (oder ein anderes Scart-Kabel) mit dem TV-Gerät.

| Ausgangstyp             | AV1 (TV-Ausgang <sup>1</sup> ) |
|-------------------------|--------------------------------|
| Aktueller Eingangsmodus |                                |
| Digital-TV              | Digital-TV                     |
| Analog-TV, AV           | Analog-TV                      |
| Component               |                                |
| HDMI                    |                                |

1 TV-Ausgang : Ausgang für analoge und digitale Fernsehsignale.

#### HINWEIS

- Das Euro-Scart-Kabel muss signaltechnisch abgeschirmt sein.
- Bei digitalem Fernsehen im 3D-Modus können nur 2D-Ausgangssignale über ein SCART-Kabel ausgegeben werden. (Nur 3D-Modelle)

**Français**

Transmet les signaux audio et vidéo d'un appareil externe au téléviseur. Connectez le périphérique externe et le téléviseur avec le câble Euro scart (ou un câble péritel mâle) comme indiqué.

| Type de sortie       | AV1<br>(Sortie TV <sup>1</sup> ) |
|----------------------|----------------------------------|
| Mode d'entrée actuel |                                  |
| TV numérique         | TV numérique                     |
| TV analogique, AV    | TV analogique                    |
| Composant            |                                  |
| HDMI                 |                                  |

1 Sortie TV : sortie de signaux en mode TV analogique ou en mode TV numérique.

**REMARQUE**

- Tous les câbles Euro scart utilisés doivent être des câbles de signal blindés.
- Quand le mode 3D est sélectionné sur la TV numérique, seuls les signaux de sortie 2D peuvent être émis via le câble péritel. (modèles 3D uniquement)

**Español**

Transmite las señales de audio y vídeo de un dispositivo externo a la TV. Use el cable euroconector (o de género SCART) para conectar el dispositivo externo a la TV como se muestra.

| Tipo de salida   | AV1<br>(Salida de TV <sup>1</sup> ) |
|------------------|-------------------------------------|
| Modo de entrada  |                                     |
| TV digital       | TV digital                          |
| TV analógica, AV | TV analógica                        |
| Component        |                                     |
| HDMI             |                                     |

1 Salida de TV : salida de señales de TV analógica o digital.

**NOTA**

- Todo cable euroconector que se emplee deberá estar blindado.
- Cuando visualice la TV digital en modo de imagen 3D, sólo podrá utilizar el euroconector para las señales de salida 2D. (Solo para los modelos 3D)

**Italiano**

Consente la trasmissione dei segnali audio e video da un dispositivo esterno al televisore. Collegare il dispositivo esterno e il TV con un cavo Euro Scart (o un cavo generico Euro Scart) come mostrato.

| Tipo di uscita                | AV1<br>(Uscita TV <sup>1</sup> ) |
|-------------------------------|----------------------------------|
| Modalità di ingresso corrente |                                  |
| TV digitale                   | TV digitale                      |
| TV analogica, AV              | TV analogica                     |
| Component                     |                                  |
| HDMI                          |                                  |

1 Uscita TV : uscite segnali TV analogica o TV digitale.

**NOTA**

- I cavi Euro Scart devono essere schermati.
- Quando si guarda il TV digitale in modalità immagini 3D, solo i segnali di uscita 2D possono passare attraverso il cavo SCART. (Solo modelli 3D)

**Português**

Transmite os sinais de vídeo e áudio de um dispositivo externo para a TV. Ligue o dispositivo externo ao televisor com o cabo Euro Scart (ou cabo Scart macho), conforme demonstrado.

| Tipo de saída          | AV1<br>(Saída TV <sup>1</sup> ) |
|------------------------|---------------------------------|
| Modo de entrada actual |                                 |
| TV Digital             | TV Digital                      |
| TV Analógica, AV       | TV Analógica                    |
| Componentes            |                                 |
| HDMI                   |                                 |

1 Saída TV : Sinais de Saída de TV Analógica ou Digital.

**NOTA**

- Qualquer cabo Euro scart utilizado terá de ser blindado.
- Quando estiver a ver TV digital no modo de imagem em 3D, apenas os sinais de saída 2D poderão ser emitidos através do cabo SCART. (Apenas em modelos com 3D)

**Nederlands**

U kunt de video- en audiosignalen vanaf een extern apparaat naar de TV zenden. Sluit het externe apparaat en de TV op elkaar aan met behulp van de Scart-kabel (mannetje/vrouwje), zoals in de afbeelding.

| Uitvoertype<br>Huidige invoermodus | AV1<br>(TV Uit <sup>1</sup> ) |
|------------------------------------|-------------------------------|
| Digitale TV                        | Digitale TV                   |
| Analoge TV, AV                     | Analoge TV                    |
| Component                          |                               |
| HDMI                               |                               |

1 TV Uit : voert analoge TV-signalen of Digitale TV-signalen uit.

**! OPMERKING**

- Voor elke Scart-kabel moet het signaal zijn afgeschermd.
- Tijdens het kijken naar digitale TV in de modus voor 3D-beelden kunnen alleen 2D-uitsignalen worden uitgevoerd via de SCART-kabel. (Alleen 3D-modellen)

**Slovenščina**

Prenaša video in audio signale iz zunanje naprave na televizor. Povežite zunanjo napravo in televizor s kablom Euro Scart (ali pretvorniškimi kablom Euro Scart), kot je prikazano.

| Vrsta izhoda<br>Trenutni način vhoda | AV1<br>(TV-izhod <sup>1</sup> ) |
|--------------------------------------|---------------------------------|
| Digitalna TV                         | Digitalna TV                    |
| Analogna TV, AV                      | Analogna TV                     |
| Komponentni                          |                                 |
| HDMI                                 |                                 |

1 TV-izhod : Izhod za analogne in digitalne televizijske signale.

**! OPOMBA**

- Kabel Euro Scart mora biti signalno zaščiten.
- Pri gledanju digitalne televizije v 3D-načinu je mogoče po kablu SCART oddajati le 2D-izhodne signale. (samo 3D-modeli)

**Ελληνικά**

Μεταδίδει τα σήματα εικόνας και ήχου από μια εξωτερική συσκευή στην τηλεόραση. Συνδέστε την εξωτερική συσκευή και την τηλεόραση με ένα καλώδιο Euro Scart (ή καλώδιο Euro Scart αρσενικό-θηλυκό) όπως φαίνεται στην εικόνα.

| Τύπος εξόδου<br>Τρέχουσα λειτουργία εισόδου | AV1<br>(Έξοδος TV <sup>1</sup> ) |
|---|----------------------------------|
| Ψηφιακή τηλεόραση                           | Ψηφιακή τηλεόραση                |
| Αναλογική τηλεόραση, AV                     | Αναλογική τηλεόραση              |
| Component                                   |                                  |
| HDMI  |                                  |

1 Έξοδος TV : Έξοδοι αναλογικού σήματος τηλεόρασης ή ψηφιακού σήματος τηλεόρασης.

**! ΣΗΜΕΙΩΣΗ**

- Κάθε καλώδιο Euro scart που χρησιμοποιείται πρέπει να διαθέτει θωράκιση σήματος.
- Όταν παρακολουθείτε ψηφιακή τηλεόραση στη λειτουργία απεικόνισης 3D, μόνο τα σήματα εξόδου 2D μεταδίδονται μέσω του καλωδίου SCART. (Μόνο σε μοντέλα 3D)

**English**

Connect various external devices to the TV and switch input modes to select an external device. For more information on external device's connection, refer to the manual provided with each device.

Available external devices are : HD receivers, DVD players, VCRs, audio systems, USB storage devices, PC, gaming devices, and other external devices.

**NOTE**

- The external device connection may differ from the model.
- Connect external devices to the TV regardless of the order of the TV port.
- If you record a TV program on a DVD recorder or VCR, make sure to connect the TV signal input cable to the TV through a DVD recorder or VCR. For more information of recording, refer to the manual provided with the connected device.
- Refer to the external equipment's manual for operating instructions.
- If you connect a gaming device to the TV, use the cable supplied with the gaming device.
- In PC mode, there may be noise associated with the resolution, vertical pattern, contrast or brightness. If noise is present, change the PC output to another resolution, change the refresh rate to another rate or adjust the brightness and contrast on the PICTURE menu until the picture is clear.
- In PC mode, some resolution settings may not work properly depending on the graphics card.
- If Ultra HD content is played via PC, the video or audio may have disruptions intermittently depending on your PC's performance.

**Deutsch**

Verbinden Sie mehrere externe Geräte mit dem TV-Gerät, und wechseln Sie die Eingangsmodi, um ein externes Gerät auszuwählen. Weitere Informationen zum Anschluss von externen Geräten entnehmen Sie bitte dem Handbuch des jeweiligen Gerätes.

Verfügbare externe Geräte sind : HD-Receiver, DVD-Player, Videorekorder, Audiosysteme, USB-Speichergeräte, PCs, Spielkonsolen und weitere externe Geräte.

**HINWEIS**

- Der Anschluss für externe Geräte kann von Modell zu Modell unterschiedlich sein.
- Verbinden Sie externe Geräte unabhängig von der Reihenfolge der Anschlüsse mit dem TV-Gerät.
- Wenn Sie eine Fernsehsendung über DVD-Player oder Videorekorder aufnehmen, vergewissern Sie sich, dass das TV-Gerät über das Eingangskabel für das TV-Signal mit dem DVD-Player oder Videorekorder verbunden ist. Weitere Informationen zu Aufnahmen entnehmen Sie bitte dem Handbuch des verbundenen Gerätes.
- Anweisungen zum Betrieb finden Sie im Handbuch des externen Gerätes.
- Wenn Sie eine Spielekonsole mit dem TV-Gerät verbinden, verwenden Sie das mit der Konsole mitgelieferte Kabel.
- Im PC-Modus kann es hinsichtlich Auflösung, vertikalem Muster, Kontrast oder Helligkeit zu Rauschen kommen. Wenn Rauschen auftritt, stellen Sie den PC auf eine andere Auflösung ein, ändern Sie die Bildwiederholrate, oder passen Sie Helligkeit und Kontrast im Menü „BILD“ an, bis das Bild optimal ist.
- Abhängig von der Grafikkarte funktionieren im PC-Modus einige Auflösungseinstellungen möglicherweise nicht ordnungsgemäß.
- Falls Sie Ultra-HD-Inhalte über einen PC zuspielden, ist dessen Leistungsfähigkeit entscheidend für ein störungsfreies Abspielverhalten von Bild & Ton.

**Français**

Connectez divers périphériques externes à la TV et changez de mode de source d'entrée pour sélectionner un périphérique externe. Pour en savoir plus sur le raccordement d'un périphérique externe, reportez-vous au manuel fourni avec ce dernier.

Les périphériques externes disponibles sont les suivants : récepteurs HD, lecteurs DVD, VCR, systèmes audio, périphériques de stockage USB, PC, consoles de jeu et autres périphériques externes.

**! REMARQUE**

- Le raccordement du périphérique externe peut différer du modèle.
- Connectez des périphériques externes à la TV sans tenir compte de l'ordre du port TV.
- Si vous enregistrez un programme TV sur un enregistreur de DVD ou un magnétoscope, veillez à raccorder le câble de source d'entrée du signal de la TV à la TV via un enregistreur de DVD ou un magnétoscope. Pour en savoir plus sur l'enregistrement, reportez-vous au manuel fourni avec le périphérique connecté.
- Veuillez consulter le manuel de l'équipement externe contenant les instructions d'utilisation.
- Si vous connectez une console de jeu à la TV, utilisez le câble fourni avec la console de jeu.
- En mode PC, un bruit peut être associé à la résolution, au modèle vertical, au contraste ou à la luminosité. En présence de bruit, changez la résolution de la sortie PC, changez le niveau du taux de rafraîchissement ou réglez la luminosité et le contraste dans le menu IMAGE jusqu'à ce que l'image soit nette.
- En mode PC, certains réglages de la résolution peuvent ne pas fonctionner correctement en fonction de la carte graphique utilisée.
- Lors de la lecture de contenu Ultra HD sur votre PC, il se peut, selon les performances de votre PC, que la lecture de contenus vidéo ou audio soit altérée.

**Italiano**

Collegare diversi dispositivi esterni al televisore e modificare la modalità di ingresso per selezionare un dispositivo esterno. Per ulteriori informazioni sul collegamento di un dispositivo esterno, consultare il manuale fornito in dotazione con ciascun dispositivo.

È possibile collegare i seguenti dispositivi esterni : ricevitori HD, lettori DVD, VCR, sistemi audio, periferiche di archiviazione USB, PC, console per videogiochi e altri dispositivi esterni.

**! NOTA**

- Il collegamento del dispositivo esterno può variare in base al modello.
- Collegare i dispositivi esterni al televisore a prescindere dall'ordine della porta del televisore.
- Se si registra un programma TV su un registratore DVD o VCR, accertarsi di collegare il cavo di ingresso del segnale al televisore attraverso un registratore DVD o VCR. Per ulteriori informazioni sulla registrazione, consultare il manuale fornito in dotazione con il dispositivo collegato.
- Consultare il manuale dell'apparecchiatura esterna per le istruzioni operative.
- Se si collega una console per videogiochi alla TV, utilizzare il cavo fornito con il dispositivo.
- In modalità PC, possono essere presenti interferenze relative alla risoluzione, schemi verticali, contrasto o luminosità. In caso di interferenze, modificare la modalità PC impostando un'altra risoluzione o modificando la frequenza di aggiornamento oppure regolare luminosità e contrasto sul menu IMMAGINE finché non si ottiene un'immagine nitida.
- A seconda della scheda grafica utilizzata, alcune impostazioni di risoluzione potrebbero non essere adatte alla modalità PC.
- Se i contenuti Ultra HD vengono riprodotti sul PC, il video o l'audio potrebbero interrompersi a seconda delle prestazioni del PC in uso.



**Español**

Puede conectar varios dispositivos externos a la TV y cambiar entre los modos de entrada para seleccionar un dispositivo externo. Para obtener más información sobre la conexión de dispositivos externos, consulte el manual que se incluye con cada dispositivo.

Los dispositivos externos disponibles son : receptores HD, reproductores de DVD, vídeos, sistemas de audio, dispositivos de almacenamiento USB, PC, consolas de juegos, etc.

**! NOTA**

- La conexión de dispositivos externos puede variar entre distintos modelos.
- Conecte los dispositivos externos a la TV independientemente del orden de los puertos de la TV.
- Si graba un programa de TV en un grabador de DVD o un vídeo, asegúrese de conectar el cable de entrada de señal de TV a la TV a través del grabador de DVD o del vídeo. Para obtener más información sobre la grabación, consulte el manual que se incluye con el dispositivo que se conecte.
- Consulte el manual del equipo externo para obtener las instrucciones de funcionamiento.
- Si conecta una consola de juegos a la TV, emplee el cable proporcionado con el dispositivo en cuestión.
- En el modo PC, puede que se genere ruido asociado a la resolución, al patrón vertical, al contraste o a la luminosidad. Si se produce ruido, cambie la salida PC a otra resolución, cambie la frecuencia de actualización o ajuste la luminosidad y el contraste del menú IMAGEN hasta que la imagen se muestre más clara.
- En el modo PC, puede que algunos ajustes de la resolución no funcionen correctamente en función de la tarjeta gráfica.
- Si se reproduce contenido Ultra HD en el PC, la imagen o el sonido puede interrumpirse de forma intermitente, dependiendo del rendimiento del PC.

**Português**

Ligue vários dispositivos externos à TV e mude os modos de entrada para seleccionar um dispositivo externo. Para mais informações sobre a ligação de dispositivos externos, consulte o manual fornecido com cada dispositivo.

Os dispositivos externos disponíveis são : receptores HD, leitores de DVD, videogravadores, sistemas de áudio, dispositivos de armazenamento USB, PC, dispositivos de jogos e outros dispositivos externos.

**! NOTA**

- A ligação do dispositivo externo pode ser diferente da do modelo.
- Ligue dispositivos externos à TV independentemente da ordem da porta da TV.
- Se gravar um programa de televisão num gravador de DVD ou num videogravador, não se esqueça de ligar o cabo do de entrada do sinal de TV à TV através do gravador de DVD ou do videogravador. Para mais informações sobre a gravação, consulte o manual fornecido com o dispositivo ligado.
- Consulte o manual do equipamento externo sobre instruções de funcionamento.
- Se ligar um dispositivo de jogos à TV, utilize o cabo fornecido com o dispositivo de jogos.
- No modo PC, poderá ser produzido um ruído associado à resolução, padrão vertical, contraste ou luminosidade. Se se verificar ruído, altere a saída do PC para outra resolução, altere a frequência de actualização para outra frequência ou ajuste a luminosidade e o contraste no menu IMAGEM até a imagem ficar nítida.
- No modo PC, algumas definições de resolução podem não funcionar correctamente, dependendo da placa gráfica.
- Se reproduzir conteúdo em Ultra HD no seu PC, poderá haver interrupções no vídeo ou no áudio, dependendo do desempenho do PC.

**Nederlands**

U kunt diverse externe apparaten aansluiten op de TV en de invoerbron wijzigen om het externe apparaat te kiezen. Zie voor meer informatie over het aansluiten van externe apparaten de handleiding die bij elk extern apparaat is geleverd.

De mogelijke externe apparaten zijn : HD-ontvangers, DVD-spelers, videorecorders, audiosystemen, USB-opslagapparaten, PC's, game-apparaten en andere externe apparaten.

**! OPMERKING**

- De aansluiting van externe apparaten kan per model verschillen.
- Sluit externe apparaten aan op de TV, ongeacht de volgorde van de TV-poort.
- Als u een TV-programma opneemt op een DVD-recorder of videorecorder, moet u ervoor zorgen dat de TV-signaalinvoerkabel via de DVD-recorder of videorecorder op de TV is aangesloten. Zie voor meer informatie over het opnemen de handleiding die bij het aangesloten apparaat is geleverd.
- Raadpleeg de handleiding bij het externe apparaat voor bedieningsinstructies.
- Als u een game-apparaat aansluit op de TV, gebruik dan de kabel die bij het game-apparaat is geleverd.
- Het is mogelijk dat in de PC-modus ruis aan de resolutie, het verticale patroon, het contrast of de helderheid is gekoppeld. Wijzig in dat geval de PC-uitvoer in een andere resolutie, verander de vernieuwingsfrequentie in een andere frequentie of pas de helderheid en het contrast in het menu AFBEELDING aan tot het beeld duidelijk is.
- Afhankelijk van de grafische kaart werken bepaalde resolutie-instellingen in de PC-modus mogelijk niet juist.
- Als er Ultra HD-inhoud op uw PC wordt afgespeeld, kan de video of audio mogelijk worden verstoord, afhankelijk van de prestaties van uw PC.

**Ελληνικά**

Για να επιλέξετε μια εξωτερική συσκευή, συνδέστε διάφορες εξωτερικές συσκευές στην τηλεόραση και αλλάξτε λειτουργίες εισόδου. Για περισσότερες πληροφορίες σχετικά με τη σύνδεση εξωτερικών συσκευών, ανατρέξτε στο εγχειρίδιο που παρέχεται με κάθε συσκευή.

Οι διαθέσιμες εξωτερικές συσκευές περιλαμβάνουν δέκτες HD, συσκευές αναπαραγωγής DVD, VCR, ηχοσυστήματα, συσκευές αποθήκευσης USB, υπολογιστές, παιχνιδιομηχανές και άλλες εξωτερικές συσκευές.

**! ΣΗΜΕΙΩΣΗ**

- Η σύνδεση εξωτερικών συσκευών ενδέχεται να διαφέρει ανάλογα με το μοντέλο.
- Μπορείτε να συνδέσετε εξωτερικές συσκευές στην τηλεόραση, ανεξάρτητα από τη σειρά της θύρας της τηλεόρασης.
- Για να εγγράψετε ένα τηλεοπτικό πρόγραμμα σε μια συσκευή εγγραφής DVD ή VCR, βεβαιωθείτε ότι έχετε συνδέσει το καλώδιο εισόδου τηλεοπτικού σήματος στη συσκευή εγγραφής DVD ή VCR. Για περισσότερες πληροφορίες σχετικά με την εγγραφή, ανατρέξτε στο εγχειρίδιο που παρέχεται με τη συνδεδεμένη συσκευή.
- Για οδηγίες λειτουργίας, ανατρέξτε στο εγχειρίδιο του εξωτερικού εξοπλισμού.
- Για να συνδέσετε μια παιχνιδιομηχανή στην τηλεόραση, χρησιμοποιήστε το καλώδιο που παρέχεται με την παιχνιδιομηχανή.
- Στη λειτουργία PC, ενδέχεται να υπάρχει θόρυβος λόγω της ανάλυσης, του κάθετου πλέγματος, της αντίθεσης ή της φωτεινότητας. Εάν υπάρχει θόρυβος, αλλάξτε την ανάλυση στη λειτουργία PC ή το ρυθμό ανανέωσης ή ρυθμίστε τη φωτεινότητα και την αντίθεση στο μενού ΕΙΚΟΝΑ, μέχρι να είναι καθαρή η εικόνα.
- Σε λειτουργία PC, ορισμένες ρυθμίσεις ανάλυσης ενδεχομένως να μην λειτουργούν σωστά, ανάλογα με την κάρτα γραφικών.
- Αν γίνεται αναπαραγωγή περιεχομένου Ultra HD στο PC σας, το βίντεο ή ο ήχος μπορεί να διακόπτονται ανά διαστήματα, ανάλογα με την απόδοση του PC.

**Slovenščina**

Priključite različne zunanje naprave na televizor in vklopite vhodne načine, da izberete zunanjo napravo. Za dodatne informacije o priključitvi zunanje naprave glejte navodila za uporabo, ki so priložena posamezni napravi.

Zunanje naprave, ki so na voljo, so : HD-sprejemniki, DVD-predvajalniki, videorekorderji, zvočni sistemi, pomnilniki USB, računalniki, igralne konzole in druge zunanje naprave.

**! OPOMBA**

- Povezava z zunanjo napravo je lahko odvisna od modela.
- Zunanje naprave priključite na priključke televizorja v poljubnem zaporedju.
- Če televizijski program snemate na DVD-snemalnik ali videorekorder, morate DVD-snemalnik ali videorekorder priključiti na televizor s signalnim vhodnim kablom za televizor. Za dodatne informacije o snemanju glejte navodila za uporabo, ki so priložena priključeni napravi.
- Navodila za uporabo si oglejte v priročniku zunanje opreme.
- Če želite na televizor priključiti igralno konzolo, uporabite kabel, ki je bil priložen igralni konzoli.
- V načinu računalnika se lahko pojavi šum, ki je povezan z ločljivostjo, navpičnim vzorcem, kontrastom ali svetlostjo. Če se pojavi šum, spremenite izhodno ločljivost računalnika, spremenite hitrost osveževanje ali v meniju FOTOGRAFIJA prilagodite svetlost in kontrast, dokler slika ni jasna.
- V načinu računalnika nekatere nastavitve ločljivosti morda ne bodo delovale pravilno (odvisno od grafične kartice).
- Če v računalniku predvajate vsebino ultra visoke ločljivosti, sta lahko slika in zvok prekinjena, odvisno od zmogljivosti računalnika.

—

|

|

—

—

|

|

—



# OWNER'S MANUAL LED TV\*

\* LG LED TVs are LCD TVs with  
LED backlighting.



Click! User Guide

Please read this manual carefully before operating your set  
and retain it for future reference.

[www.lg.com](http://www.lg.com)

## TABLE OF CONTENTS

### 3 LICENSES

### 3 OPEN SOURCE SOFTWARE NOTICE

### 3 EXTERNAL CONTROL DEVICE SETUP

### 4 SAFETY INSTRUCTIONS

- 11 - Viewing 3D Imaging  
(Only 3D models)

### 13 INSTALLATION PROCEDURE

### 13 ASSEMBLING AND PREPARING

- 13 Unpacking  
17 Separate purchase  
18 Parts and buttons  
20 - Using the joystick button  
21 Lifting and moving the TV  
21 Mounting on a table  
23 Mounting on a wall  
24 Using Built-in Camera  
25 - Preparing Built-in Camera  
25 - Name of Parts of Built-in Camera  
25 - Checking the Camera's Shooting Range

### 26 REMOTE CONTROL

### 28 MAGIC REMOTE FUNCTIONS

- 29 Registering Magic Remote  
29 How to use Magic Remote  
30 Precautions to Take when Using the Magic Remote

### 31 USING THE USER GUIDE

### 31 MAINTENANCE

- 31 Cleaning your TV  
31 - Screen, frame, cabinet and stand  
31 - Power cord

### 32 TROUBLESHOOTING

### 32 SPECIFICATIONS

#### WARNING

- If you ignore the warning message, you may be seriously injured or there is a possibility of accident or death.

#### CAUTION

- If you ignore the caution message, you may be slightly injured or the product may be damaged.

#### NOTE

- The note helps you understand and use the product safely. Please read the note carefully before using the product.

## LICENSES

Supported licenses may differ by model. For more information about licenses, visit [www.lg.com](http://www.lg.com).



## OPEN SOURCE SOFTWARE NOTICE

To obtain the source code under GPL, LGPL, MPL and other open source licenses, that is contained in this product, please visit <http://opensource.lge.com>.

In addition to the source code, all referred license terms, warranty disclaimers and copyright notices are available for download.

LG Electronics will also provide open source code to you on CD-ROM for a charge covering the cost of performing such distribution (such as the cost of media, shipping and handling) upon email request to [opensource@lge.com](mailto:opensource@lge.com). This offer is valid for three (3) years from the date on which you purchased the product.

## EXTERNAL CONTROL DEVICE SETUP

To obtain the external control device setup information, please visit [www.lg.com](http://www.lg.com).

## SAFETY INSTRUCTIONS



Please read these safety precautions carefully before using the product.



### WARNING



- Do not place the TV and/or remote control in the following environments:
  - A location exposed to direct sunlight
  - An area with high humidity such as a bathroom
  - Near any heat source such as stoves and other devices that produce heat
  - Near kitchen counters or humidifiers where they can easily be exposed to steam or oil
  - An area exposed to rain or wind
  - Near containers of water such as vases

Otherwise, this may result in fire, electric shock, malfunction or product deformation.



- Do not place the product where it might be exposed to dust. This may cause a fire hazard.



- Mains Plug is the TV connecting/disconnecting device to AC mains electric supply. This plug must remain readily attached and operable when TV is in use.



- Do not touch the power plug with wet hands. Additionally, if the cord pin is wet or covered with dust, dry the power plug completely or wipe dust off. You may be electrocuted due to excess moisture.



- Make sure to connect Mains cable to compliant AC mains socket with Grounded earth pin. (Except for devices which are not grounded on earth.) Otherwise possibility you may be electrocuted or injured.

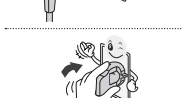

- Insert power cable plug completely into wall socket otherwise if not secured completely into socket, fire ignition may break out.



- Ensure the power cord does not come into contact with hot objects such as a heater. This may cause a fire or an electric shock hazard.



- Do not place a heavy object, or the product itself, on power cables. Otherwise, this may result in fire or electric shock.





- Bend antenna cable between inside and outside building to prevent rain from flowing in. This may cause water damaged inside the Product and could give an electric shock.



- When mounting TV onto wall make sure to neatly install and isolate cabling from rear of TV as to not create possibility of electric shock/fire hazard.

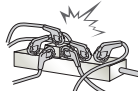

- Do not plug too many electrical devices into a single multiple electrical outlet. Otherwise, this may result in fire due to over-heating.

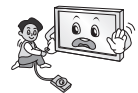

- Do not drop the product or let it fall over when connecting external devices. Otherwise, this may result in injury or damage to the product.



- Keep the anti-moisture packing material or vinyl packing out of the reach of children. Anti-moisture material is harmful if swallowed. If swallowed by mistake, force the patient to vomit and visit the nearest hospital. Additionally, vinyl packing can cause suffocation. Keep it out of the reach of children.



- Do not let your children climb or cling onto the TV. Otherwise, the TV may fall over, which may cause serious injury.



- Dispose of used batteries carefully to ensure that a small child does not consume them. Please seek Doctor- Medical Attention immediately if child consumes batteries.



- Do not insert any metal objects/conductors (like a metal chopstick/cutlery/screwdriver) between power cable plug and input Wall Socket while it is connected to the input terminal on the wall. Additionally, do not touch the power cable right after plugging into the wall input terminal. You may be electrocuted. (Depending on model)



- Do not put or store flammable substances near the product. There is a danger of combustion/explosion or fire due to careless handling of the flammable substances.



- Do not drop metallic objects such as coins, hair pins, chopsticks or wire into the product, or flammable objects such as paper and matches. Children must pay particular attention. Electrical shock, fire or injury can occur. If a foreign object is dropped into the product, unplug the power cord and contact the service centre.



- Do not spray water on the product or scrub with an inflammable substance (thinner or benzene). Fire or electric shock accident can occur.



- Do not allow any impact, shock or any objects to fall into the unit, and do not drop anything onto the screen. You may be injured or the product can be damaged.



- Never touch this product or antenna during a thunder or lightning storm. You may be electrocuted.

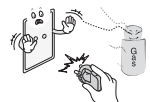

- Never touch the wall outlet when there is leakage of gas, open the windows and ventilate. It may cause a fire or a burn by a spark.



- Do not disassemble, repair or modify the product at your own discretion. Fire or electric shock accident can occur. Contact the service centre for check, calibration or repair.



- If any of the following occur, unplug the product immediately and contact your local service centre.
  - The product has been impacted by shock
  - The product has been damaged
  - Foreign objects have entered the product
  - The product produced smoke or a strange smell
 This may result in fire or electric shock.



- Unplug the TV from AC mains wall socket if you do not intend to use the TV for a long period of time. Accumulated dust can cause fire hazard and insulation deterioration can cause electric leakage/shock/fire.



- Apparatus shall not be exposed to dripping or splashing and no objects filled with liquids, such as vases, shall be placed on the apparatus.

- Do not install this product on a wall if it could be exposed to oil or oil mist. This may damage the product and cause it to fall.

**CAUTION**

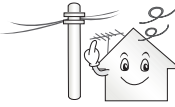

- Install the product where no radio wave occurs.



- There should be enough distance between an outside antenna and power lines to keep the former from touching the latter even when the antenna falls. This may cause an electric shock.

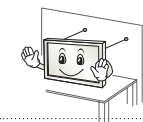

- Do not install the product on places such as unstable shelves or inclined surfaces. Also avoid places where there is vibration or where the product cannot be fully supported. Otherwise, the product may fall or flip over, which may cause injury or damage to the product.



- If you install the TV on a stand, you need to take actions to prevent the product from overturning. Otherwise, the product may fall over, which may cause injury.

- If you intend to mount the product to a wall, attach VESA standard mounting interface (optional parts) to the back of the product. When you install the set to use the wall mounting bracket (optional parts), fix it carefully so as not to drop.

- Only use the attachments / accessories specified by the manufacturer.



- When installing the antenna, consult with a qualified service technician. If not installed by a qualified technician, this may create a fire hazard or an electric shock hazard.

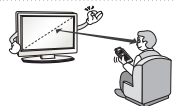

- We recommend that you maintain a distance of at least 2 to 7 times the diagonal screen size when watching TV. If you watch TV for a long period of time, this may cause blurred vision.

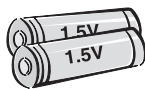

- Only use the specified type of battery. This could cause damage to the remote control.

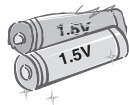

- Do not mix new batteries with old batteries. This may cause the batteries to overheat and leak.

- Batteries should not be exposed to excessive heat. For example, keep away from direct sunlight, open fireplace and electric heaters.

- Do not place non-rechargeable batteries in charging device.



- Make sure there are no objects between the remote control and its sensor.



- Signal from Remote Control can be interrupted due to external/internal lighting eg Sunlight, fluorescent lighting.  
If this occurs turn off lighting or darken viewing area.



- When connecting external devices such as video game consoles, make sure the connecting cables are long enough.  
Otherwise, the product may fall over, which may cause injury or damage the product.



- Do not turn the product On/Off by plugging-in or unplugging the power plug to the wall outlet. (Do not use the power plug for switch.)  
It may cause mechanical failure or could give an electric shock.



- Please follow the installation instructions below to prevent the product from overheating.
  - The distance between the product and the wall should be more than 10 cm.
  - Do not install the product in a place with no ventilation (e.g., on a bookshelf or in a cupboard).
  - Do not install the product on a carpet or cushion.
  - Make sure the air vent is not blocked by a tablecloth or curtain.
 Otherwise, this may result in fire.



- Take care not to touch the ventilation openings when watching the TV for long periods as the ventilation openings may become hot. This does not affect the operation or performance of the product.

- Periodically examine the cord of your appliance, and if its appearance indicates damage or deterioration, unplug it, discontinue use of the appliance, and have the cord replaced with an exact replacement part by an authorized servicer.



- Prevent dust collecting on the power plug pins or outlet.  
This may cause a fire hazard.



- Protect the power cord from physical or mechanical abuse, such as being twisted, kinked, pinched, closed in a door, or walked upon. Pay particular attention to plugs, wall outlets, and the point where the cord exits the appliance.



- Do not press strongly upon the panel with a hand or sharp object such as nail, pencil or pen, or make a scratch on it, as it may cause damage to screen.



- Avoid touching the screen or holding your finger(s) against it for long periods of time. Doing so may produce some temporary or permanent distortion/damage to screen.



- When cleaning the product and its components, unplug the power first and wipe it with a soft cloth. Applying excessive force may cause scratches or discolouration. Do not spray with water or wipe with a wet cloth. Never use glass cleaner, car or industrial shiner, abrasives or wax, benzene, alcohol etc., which can damage the product and its panel. Otherwise, this may result in fire, electric shock or product damage (deformation, corrosion or breakage).

- As long as this unit is connected to the AC wall outlet, it is not disconnected from the AC power source even if you turn off this unit by SWITCH.



- When unplugging the cable, grab the plug and unplug it, by pulling at the plug. Don't pull at the cord to unplug the power cord from the power board, as this could be hazardous.



- When moving the product, make sure you turn the power off first. Then, unplug the power cables, antenna cables and all connecting cables. The TV set or power cord may be damaged, which may create a fire hazard or cause electric shock.



- When moving or unpacking the product, work in pairs because the product is heavy. Otherwise, this may result in injury.



- Contact the service centre once a year to clean the internal parts of the product. Accumulated dust can cause mechanical failure.



- Refer all servicing to qualified service personnel. Servicing is required when the apparatus has been damaged in any way, such as power supply cord or plug is damaged, liquid has been spilled or objects have fallen into the apparatus, the apparatus has been exposed to rain or moisture, does not operate normally, or has been dropped.



- If the product feels cold to the touch, there may be a small "flicker" when it is turned on. This is normal, there is nothing wrong with product.



- The panel is a high technology display product with resolution of two million to six million pixels. You may see tiny black dots and/or brightly coloured dots (red, blue or green) at a size of 1 ppm on the panel. This does not indicate a malfunction and does not affect the performance and reliability of the product. This phenomenon also occurs in third-party products and is not subject to exchange or refund.



- You may find different brightness and colour of the panel depending on your viewing position(left/right/top/down). This phenomenon occurs due to the characteristic of the panel. It is not related with the product performance, and it is not malfunction.



- Displaying a still image (e.g., broadcasting channel logo, on-screen menu, scene from a video game) for a prolonged time may cause damage to the screen, resulting in retention of the image, which is known as image sticking. The warranty does not cover the product for image sticking. Avoid displaying a fixed image on your television's screen for a prolonged period (2 or more hours for LCD, 1 or more hours for Plasma). Also, if you watch the TV at a ratio of 4:3 for a long time, image sticking may occur on the borders of the panel. This phenomenon also occurs in third-party products and is not subject to exchange or refund.
- **Generated Sound**  
"Cracking" noise: A cracking noise that occurs when watching or turning off the TV is generated by plastic thermal contraction due to temperature and humidity. This noise is common for products where thermal deformation is required. Electrical circuit humming/panel buzzing: A low level noise is generated from a high-speed switching circuit, which supplies a large amount of current to operate a product. It varies depending on the product.  
This generated sound does not affect the performance and reliability of the product.

## Viewing 3D Imaging (Only 3D models)



### WARNING

#### Viewing Environment

- Viewing Time
  - When watching 3D contents, take 5 - 15 minute breaks every hour. Viewing 3D contents for a long period of time may cause headache, dizziness, fatigue or eye strain.

#### Those that have a photosensitive seizure or chronic illness

- Some users may experience a seizure or other abnormal symptoms when they are exposed to a flashing light or particular pattern from 3D contents.
- Do not watch 3D videos if you feel nausea, are pregnant and/ or have a chronic illness such as epilepsy, cardiac disorder, or blood pressure disease, etc.
- 3D Contents are not recommended to those who suffer from stereo blindness or stereo anomaly. Double images or discomfort in viewing may be experienced.
- If you have strabismus (cross-eyed), amblyopia (weak eyesight) or astigmatism, you may have trouble sensing depth and easily feel fatigue due to double images. It is advised to take frequent breaks than the average adult.
- If your eyesight varies between your right and left eye, revise your eyesight prior to watching 3D contents.

#### Symptoms which require discontinuation or refraining from watching 3D contents

- Do not watch 3D contents when you feel fatigue from lack of sleep, overwork or drinking.
- When these symptoms are experienced, stop using/watching 3D contents and get enough rest until the symptom subsides.
  - Consult your doctor when the symptoms persist. Symptoms may include headache, eyeball pain, dizziness, nausea, palpitation, blurriness, discomfort, double image, visual inconvenience or fatigue.

**CAUTION****Viewing Environment**

- Viewing Distance
  - Maintain a distance of at least twice the screen diagonal length when watching 3D contents. If you feel discomfort in viewing 3D contents, move further away from the TV.

**Viewing Age**

- Infants/Children
  - Usage/ Viewing 3D contents for children under the age of 6 are prohibited.
  - Children under the age of 10 may overreact and become overly excited because their vision is in development (for example: trying to touch the screen or trying to jump into it. Special monitoring and extra attention is required for children watching 3D contents.
  - Children have greater binocular disparity of 3D presentations than adults because the distance between the eyes is shorter than one of adults. Therefore they will perceive more stereoscopic depth compared to adults for the same 3D image.
- Teenagers
  - Teenagers under the age of 19 may react with sensitivity due to stimulation from light in 3D contents. Advise them to refrain from watching 3D contents for a long time when they are tired.
- Elderly
  - The elderly may perceive less 3D effect compared to the youth. Do not sit closer to the TV than the recommended distance.

**Cautions when using the 3D glasses**

- Make sure to use LG 3D glasses. Otherwise, you may not be able to view 3D videos properly.
- Do not use 3D glasses instead of your normal glasses, sunglasses or protective goggles.
- Using modified 3D glasses may cause eye strain or image distortion.
- Do not keep your 3D glasses in extremely high or low temperatures. It will cause deformation.
- The 3D glasses are fragile and are easily scratched. Always use a soft, clean piece of cloth when wiping the lenses. Do not scratch the lenses of the 3D glasses with sharp objects or clean/wipe them with chemicals.



**NOTE**

- Image shown may differ from your TV.
- Your TV's OSD (On Screen Display) may differ slightly from that shown in this manual.
- The available menus and options may differ from the input source or product model that you are using.
- New features may be added to this TV in the future.
- The TV can be placed in standby mode in order to reduce the power consumption. And the TV should be turned off if it will not be watched for some time, as this will reduce energy consumption.
- The energy consumed during use can be significantly reduced if the level of brightness of the picture is reduced, and this will reduce the overall running cost.

## INSTALLATION PROCEDURE

- 1 Open the package and make sure all the accessories are included.
- 2 Attach the stand to the TV set.
- 3 Connect an external device to the TV set.
- 4 Make sure the network connection is available.

You can use the TV network functions only when the network connection is made.

\* If the TV is turned on for the first time after it was shipped from the factory, initialization of the TV may take a few minutes.

## ASSEMBLING AND PREPARING

### Unpacking

Check your product box for the following items. If there are any missing accessories, contact the local dealer where you purchased your product. The illustrations in this manual may differ from the actual product and item.

**CAUTION**

- Do not use any unapproved items to ensure the safety and product life span.
- Any damages or injuries by using unapproved items are not covered by the warranty.
- Some models have a thin film attached on to the screen and this must not be removed.

**NOTE**

- The items supplied with your product may vary depending on the model.
- Product specifications or contents of this manual may be changed without prior notice due to upgrade of product functions.
- For an optimal connection, HDMI cables and USB devices should have bezels less than 10 mm thick and 18 mm width. Use an extension cable that supports USB 2.0 if the USB cable or USB memory stick does not fit into your TV's USB port.

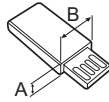
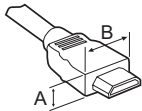

\*A ≦ 10 mm

\*B ≦ 18 mm

ENGLISH

**NOTE**

**How to use the ferrite core (Depending on model)**

- Use the ferrite core to reduce the electromagnetic interference in the LAN cable. Wind the LAN cable once on the ferrite core. Place the ferrite core close to the TV.



[Cross Section of Ferrite Core]

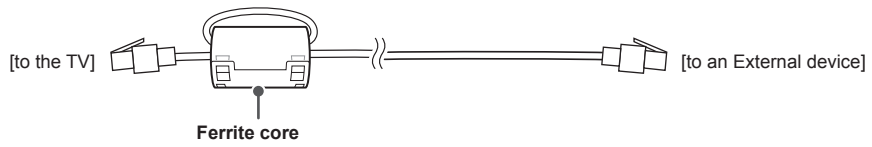

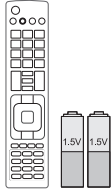

**Remote Control, Batteries (AAA)**  
 (Depending on model)  
 The remote control will not be included for all sales market.  
 (See p. 26, 27)

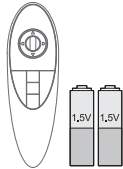

**Magic remote, batteries (AA)**  
 (Only UB85\*\*, UB95\*\*, UB98\*\*, UC97\*\*)  
 (See p. 28)

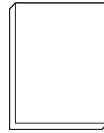

**Owner's manual**



**Tag on**  
 (Depending on model)

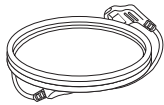

**Power Cord**  
 (Depending on model)

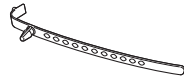

**Cable holder**  
 (Depending on model)  
 (See p. A-8, A-9)



**Cinema 3D Glasses**  
 The number of 3D glasses may differ depending on the model or country.

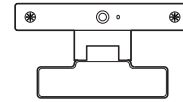

**Video call camera**  
 (Depending on model)

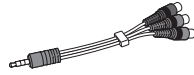

**Component gender cable**  
 (See p. A-21)

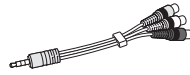

**Composite gender cable**  
 (See p. A-21, A-23)



**Scart gender cable**  
 (Depending on model)  
 (See p. A-36)

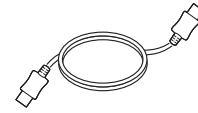

**HDMI cable**  
 (Depending on model)  
 (See p. A-13)



**Stand Body / Stand Base**  
 (Only UB85\*\*-ZA, UB95\*\*-ZA)  
 (See p. A-3)



**Stand Body / Stand Base**  
 (Only UB85\*\*-ZD, UB95\*\*-ZB)  
 (See p. A-4)

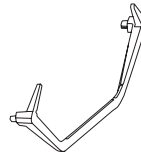

**Stand Base**  
 (Only 65/79/84UB98\*\*)  
 (See p. A-5)

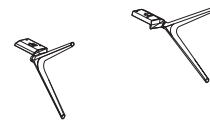

**Stand Base**  
 (Only 98UB98\*\*)  
 (See p. A-6, A-7)

ENGLISH



**Stand Body / Stand Base**  
 (Only UC97\*\*)  
 (See p. A-7, A-8)



**Stand Screws**  
 8EA, M4 x L20  
 (Only UB85\*\*-ZA,  
 UB95\*\*-ZA)  
 4EA, M4 x L20  
 (Only UB85\*\*-ZD,  
 UB95\*\*-ZB, UC97\*\*)  
 (See p. A-3, A-4, A-8)



**Stand Screws**  
 4EA, M4 x L10  
 (Only UB85\*\*-ZD,  
 UB95\*\*-ZB, UC97\*\*)  
 (See p. A-4, A-7)



**Stand Screws**  
 4EA, M6 x L47  
 (Only 65UB98\*\*)  
 (See p. A-5)



**Stand Screws**  
 4EA, M6 x L52  
 (Only 79/84UB98\*\*)  
 (See p. A-5)

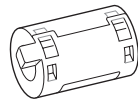

**Ferrite core**  
 (Depending on model)

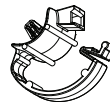

**Cable Managements**  
 2EA  
 (Only UB85\*\*-ZA,  
 UB95\*\*-ZA)  
 (See p. A-8)

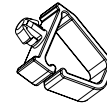

**Cable Managements**  
 2EA  
 (Only UB85\*\*-ZD,  
 UB95\*\*-ZB, UC97\*\*)  
 (See p. A-8, A-9)



**Cable Management**  
 1EA  
 (Only 98UB98\*\*)  
 (See p. A-9)

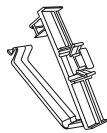

**Cable Management**  
 1EA  
 (Only 98UB98\*\*)  
 (See p. A-9)



**Wrench**  
 (Only UB98\*\*)  
 (See p. A-5, A-6, A-7)



**Insulation Holder**  
 4EA  
 (Only 84UB98\*\*)  
 (See p. A-5)



**Wall Mount Inner Spacers**  
 4EA  
 (Only UC97\*\*)  
 (See p. 24)

## Separate purchase

Optional extras can be changed or modified for quality improvement without any notification.  
Contact your dealer for buying these items.  
These devices only work with certain models.

**AG-F\*\*\*DP**

Dual play glasses

**AG-F\*\*\***

Cinema 3D glasses

**AN-MR500**

Magic Remote

**AN-VC5\*\***

Video call camera

**LG Audio Device**
**Tag on**

| Compatibility                         | UB85** | UB95** | UB98** | UC97** |
|---------------------------------------|--------|--------|--------|--------|
| <b>AG-F***DP</b><br>Dual play glasses | •      | •      | •      | •      |
| <b>AG-F***</b><br>Cinema 3D glasses   | •      | •      | •      | •      |
| <b>AN-MR500</b><br>Magic Remote       | •      | •      | •      | •      |
| <b>AN-VC5**</b><br>Video call camera  | •      | •      |        | •      |
| <b>LG Audio Device</b>                | •      | •      | •      | •      |
| <b>Tag on</b>                         | •      | •      | •      | •      |

The model name or design may be changed depending on the upgrade of product functions, manufacturer's circumstances or policies.

ENGLISH

### Parts and buttons

A type : UB85\*\*-ZA

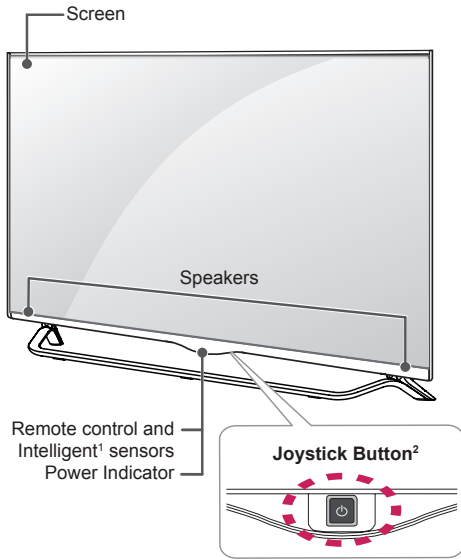

B type : UB85\*\*-ZD

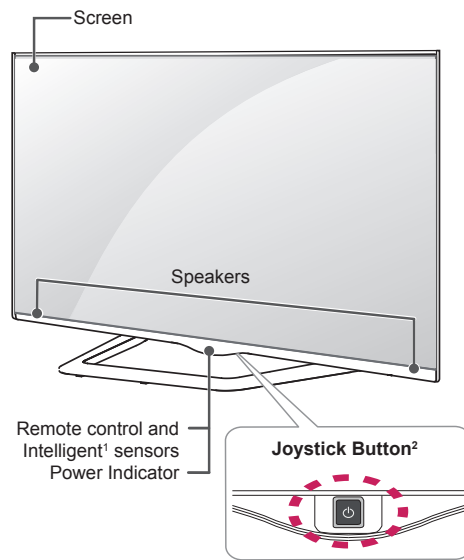

C type : UB95\*\*-ZA

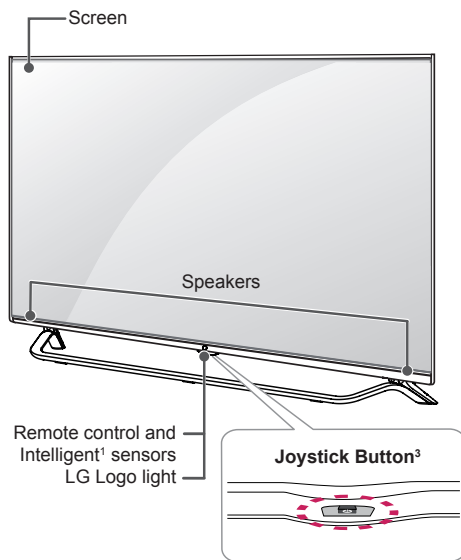

D type : UB95\*\*-ZB

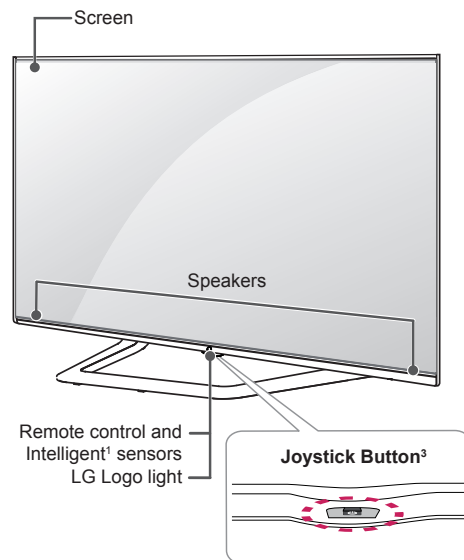

E type : 65/79UB98\*\*

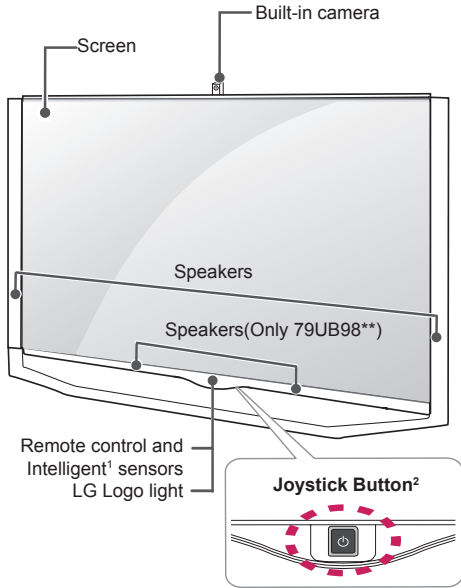

F type : 84UB98\*\*

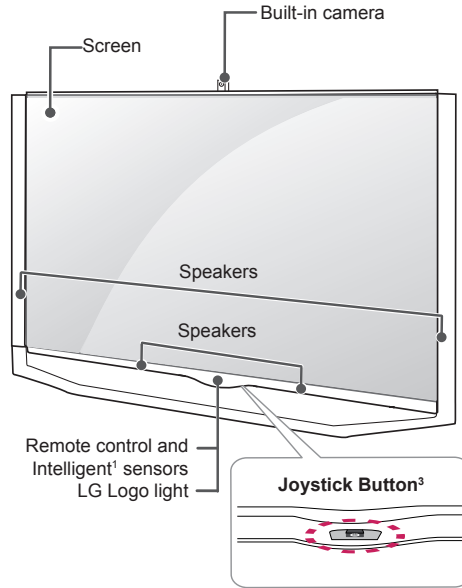

G type : 98UB98\*\*

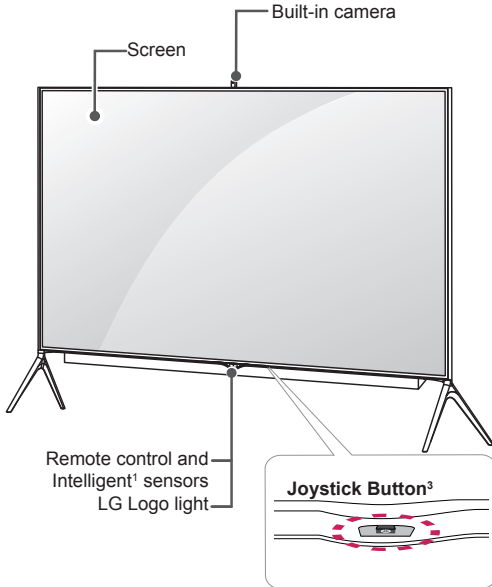

H type : UC97\*\*

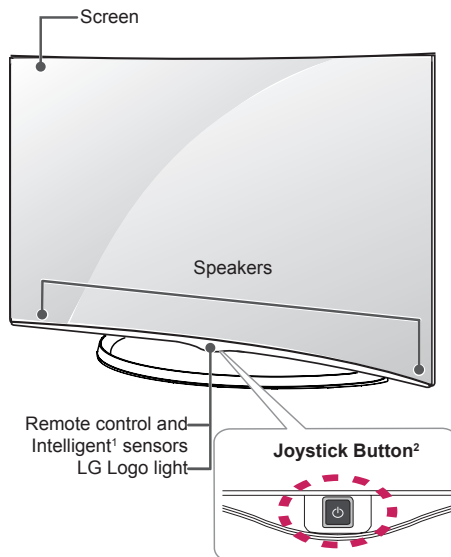

- 1 Intelligent sensor - Adjusts the image quality and brightness based on the surrounding environment.
- 2 Joystick Button - This button is located behind the TV screen.
- 3 Joystick Button - This button is located below the TV screen.

**NOTE**

- You can set the LG Logo Light or power indicator light to on or off by selecting **General** in the main menus. (Depending on model)

### Using the joystick button

You can operate the TV by pressing the button or moving the joystick left, right, up, or down.

#### Basic Functions

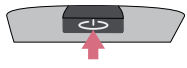
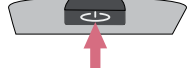
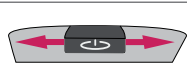
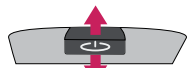
|   |                           |  |
|---|---------------------------|--|
|    | <b>Power On</b>           | When the TV is turned off, place your finger on the joystick button and press it once and release it.  |
|   | <b>Power Off</b>          | When the TV is turned on, place your finger on the joystick button and press it once for a few seconds and release it.                       |
|  | <b>Volume Control</b>     | If you place your finger over the joystick button and move it left or right, you can adjust the volume level you want.                       |
|  | <b>Programmes Control</b> | If you place your finger over the joystick button and push it to the up or down, you can scrolls through the saved programmes what you want. |





**NOTE**

- When your finger over the joystick button and push it to the up, down, left or right, be careful not to press the joystick button. If you press the joystick button first, you may not be able to adjust the volume level and saved programmes.

#### Adjusting the Menu

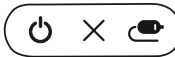
When the TV is turned on, press the joystick button one time.

You can adjust the Menu items (⏻, ✕, 📺) moving the joystick button left or right.

|   |   |               |  |
|---|---|---------------|--|
|  |  | <b>TV OFF</b> | Turns the power off.                                 |
|   |  | <b>CLOSE</b>  | Clears on-screen displays and returns to TV viewing. |
|   |  | <b>INPUT</b>  | Changes the input source.                            |



### Lifting and moving the TV

Please note the following advice to prevent the TV from being scratched or damaged and for safe transportation regardless of its type and size.

**CAUTION**

- Avoid touching the screen at all times, as this may result in damage to the screen.

- It is recommended to move the TV in the box or packing material that the TV originally came in.
- Before moving or lifting the TV, disconnect the power cord and all cables.
- When holding the TV, the screen should face away from you to avoid damage.

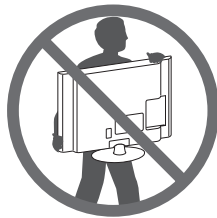

- Hold the top and bottom of the TV frame firmly. Make sure not to hold the transparent part, speaker, or speaker grill area.

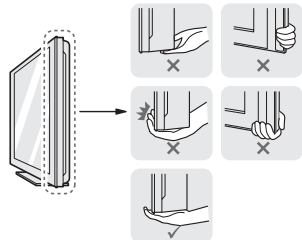

- When transporting a large TV, there should be at least 2 people.
- When transporting the TV by hand, hold the TV as shown in the following illustration.

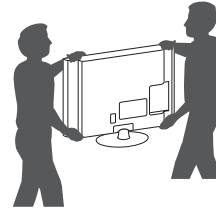

- When transporting the TV, do not expose the TV to jolts or excessive vibration.
- When transporting the TV, keep the TV upright, never turn the TV on its side or tilt towards the left or right.
- Do not apply excessive pressure to cause flexing / bending of frame chassis as it may damage screen.

### Mounting on a table

- 1 Lift and tilt the TV into its upright position on a table.
  - Leave a 10 cm (minimum) space from the wall for proper ventilation.

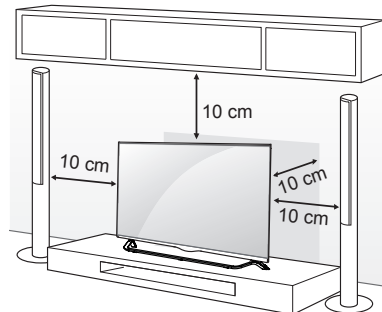

- 2 Connect the power cord to a wall outlet.

**CAUTION**

- Do not place the TV near or on sources of heat, as this may result in fire or other damage.

**Using the Kensington security system**

(This feature is not available for all models.)

- Image shown may differ from your TV.

The Kensington security system connector is located at the rear of the TV. For more information of installation and using, refer to the manual provided with the Kensington security system or visit <http://www.kensington.com>.

Connect the Kensington security system cable between the TV and a table.

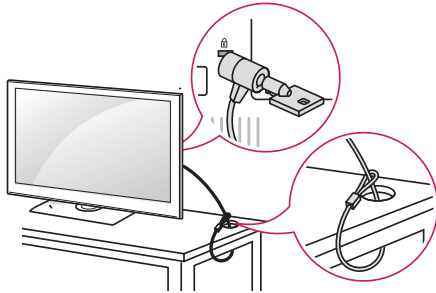
**Securing the TV to a wall**

(This feature is not available for all models.)

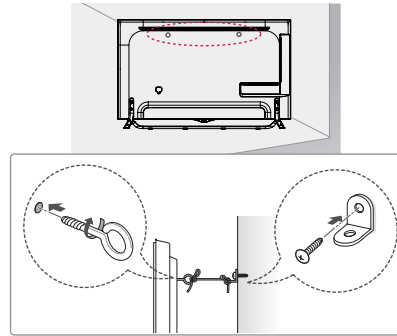

- 1 Insert and tighten the eye-bolts, or TV brackets and bolts on the back of the TV.
  - If there are bolts inserted at the eye-bolts position, remove the bolts first.
- 2 Mount the wall brackets with the bolts to the wall. Match the location of the wall bracket and the eye-bolts on the rear of the TV.
- 3 Connect the eye-bolts and wall brackets tightly with a sturdy rope. Make sure to keep the rope horizontal with the flat surface.

**CAUTION**

- Make sure that children do not climb on or hang on the TV.

**NOTE**

- Use a platform or cabinet that is strong and large enough to support the TV securely.
- Brackets, bolts and ropes are not provided. You can obtain additional accessories from your local dealer.

### Mounting on a wall

Attach an optional wall mount bracket at the rear of the TV carefully and install the wall mount bracket on a solid wall perpendicular to the floor. When you attach the TV to other building materials, please contact qualified personnel.

LG recommends that wall mounting be performed by a qualified professional installer. We recommend the use of LG's wall mount bracket. When you do not use LG's wall mount bracket, please use a wall mount bracket where the device is adequately secured to the wall with enough space to allow connectivity to external devices.

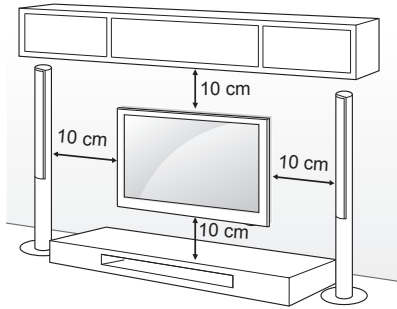

Make sure to use screws and wall mount bracket that meet the VESA standard. Standard dimensions for the wall mount kits are described in the following table.

#### Separate purchase (Wall Mounting Bracket)

|                           |                                     |                                  |
|---------------------------|-------------------------------------|----------------------------------|
| <b>Model</b>              | 49/55UB85**<br>55UB95**<br>55UC97** | 65UB95**<br>65UB98**<br>65UC97** |
| <b>VESA (A x B)</b>       | 400 x 400                           | 400 x 400                        |
| <b>Standard screw</b>     | M6                                  | M6                               |
| <b>Number of screws</b>   | 4                                   | 4                                |
| <b>Wall mount bracket</b> | LSW440B<br>MSW240                   | LSW440B                          |

|                           |             |
|---------------------------|-------------|
| <b>Model</b>              | 79/84UB98** |
| <b>VESA (A x B)</b>       | 600 x 400   |
| <b>Standard screw</b>     | M8          |
| <b>Number of screws</b>   | 4           |
| <b>Wall mount bracket</b> | LSW640B     |

| Wall mount bracket |        |         |
|--------------------|--------|---------|
| LSW440B            | MSW240 | LSW640B |
|                    |        |         |

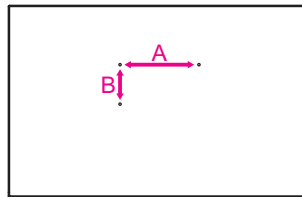

**CAUTION**

- Disconnect the power first, and then move or install the TV. Otherwise electric shock may occur.
- If you install the TV on a ceiling or slanted wall, it may fall and result in severe injury. Use an authorized LG wall mount and contact the local dealer or qualified personnel.
- Do not over tighten the screws as this may cause damage to the TV and void your warranty.
- Use the screws and wall mounts that meet the VESA standard. Any damages or injuries by misuse or using an improper accessory are not covered by the warranty.

**NOTE**

- Use the screws that are listed on the VESA standard screw specifications.
- The wall mount kit includes an installation manual and necessary parts.
- The wall mount bracket is not provided. You can obtain additional accessories from your local dealer.
- The length of screws may differ depending on the wall mount. Make sure to use the proper length.
- For more information, refer to the manual supplied with the wall mount.
- When attaching a third-party wall mounting bracket to the TV, insert the wall mount inner spacers into the TV wall mount holes to move your TV in vertical angle. Please make sure not to use the spacers for LG wall mounting bracket. (Only UC97\*\*)

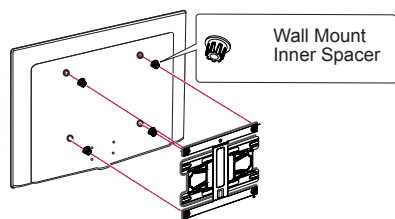
**Using Built-in Camera**

(Only UB98\*\*)

You can make a Skype video call or use the motion recognition function using the built-in camera of the TV. This TV does not support the use of an external camera.

**NOTE**

- Before using the built-in camera, you must recognize the fact that you are legally responsible for the use or misuse of the camera by the relevant national laws including the criminal law.
- The relevant laws include the Personal Information Protection law which regulates the processing and transferring of personal information and the law which regulates the monitoring by camera in a workplace and other places.
- When using the built-in camera, avoid questionable, illegal, or immoral situations. Other than at public places or events, consent to be photographed may be required. We suggest avoiding the following situations :
  - (1) Using the camera in areas where the use of camera is generally prohibited such as restroom, locker room, fitting room and security area.
  - (2) Using the camera while causing the infringement of privacy.
  - (3) Using the camera while causing the violation of the relevant regulations or laws.

### Preparing Built-in Camera

(This feature is not available for all models.)

- 1 Pull up the slide at the back of the TV.

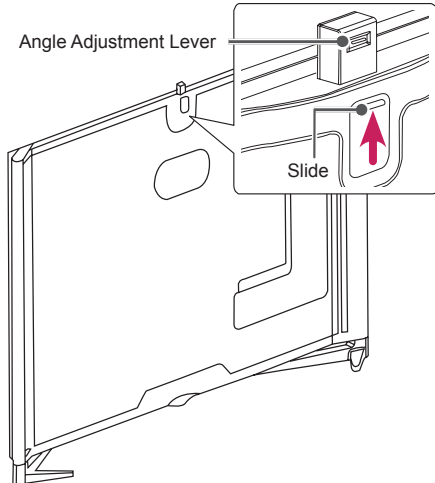

**NOTE**

- Remove the protective film before using the built-in camera.

- 2 You can adjust the angle of the camera with the angle adjustment lever on the back of the built-in camera.

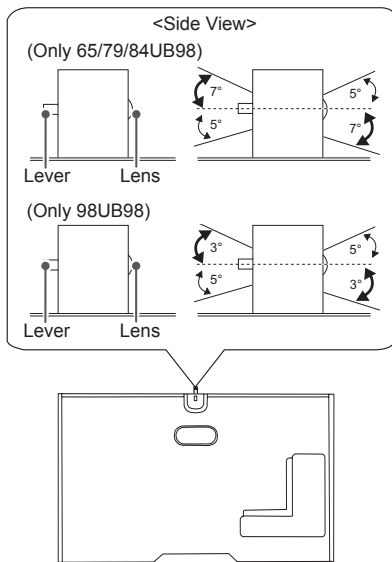

- 3 Push down the built-in camera when you are not using it.

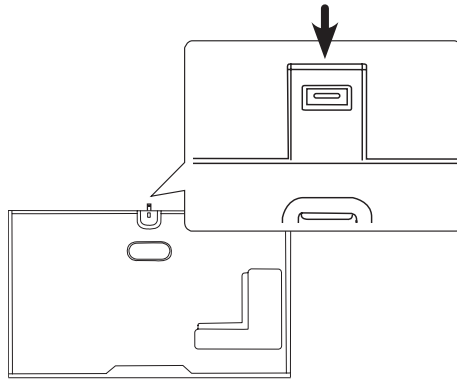

### Name of Parts of Built-in Camera

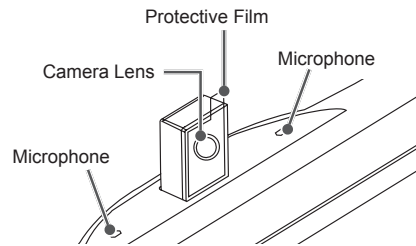

### Checking the Camera's Shooting Range

- 1 Press the (Home) button to access the Home menu.
- 2 Select Camera and then press the Wheel(OK) button.

**NOTE**

- The optimal distance from the camera to use the motion recognition function is between 1.5 m and 4.5 m.

ENGLISH

## REMOTE CONTROL

The descriptions in this manual are based on the buttons on the remote control. Please read this manual carefully and use the TV correctly. To replace batteries, open the battery cover, replace batteries (1.5 V AAA) matching the ⊕ and ⊖ ends to the label inside the compartment, and close the battery cover. To remove the batteries, perform the installation actions in reverse.

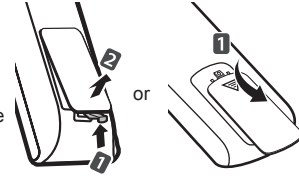

### CAUTION

- Do not mix old and new batteries, as this may damage the remote control.
- The remote control will not be included for all sales market.

Make sure to point the remote control toward the remote control sensor on the TV.

(Depending on model)

|  |   |
|--|---|
|  | <p>⏻ (POWER) Turns the TV on or off.<br/>                 ↵ (INPUT) Changes the input source.<br/>                 Q. MENU Accesses the quick menus.<br/>                 SETTINGS Accesses the main menus.<br/>                 INFO Views the information of the current programme and screen.<br/>                 (User Guide) Sees User Guide.</p>   |
|  | <p>GUIDE Shows programme guide.<br/>                 [Space] (Space) Opens an empty space on the screen keyboard.<br/>                 Q.VIEW Returns to the previously viewed programme.<br/>                 FAV Accesses your favourite programme list.<br/>                 3D Uses for viewing 3D video.<br/>                 MUTE Mutes all sounds.<br/>                 + / - Adjusts the volume level.<br/>                 ^ / v Scrolls through the saved programmes.<br/>                 ← PAGE → Moves to the previous or next screen.</p>   |
|  | <p>RECENT Shows the previous history.<br/>                 SMART Accesses the Home menus.<br/>                 MY APPS Shows the list of Apps.<br/>                 Navigation buttons (up/down/left/right) Scrolls through menus or options.<br/>                 OK Selects menus or options and confirms your input.<br/>                 ↶ BACK Returns to the previous level.<br/>                 LIVE MENU Shows the list of Recommended, Programmes, Search and Recorded.<br/>                 EXIT Clears all on-screen display and returns to TV viewing.</p>   |
|  | <p>1 Coloured buttons These access special functions in some menus.<br/>                 (Red): Red, (Green): Green, (Yellow): Yellow, (Blue): Blue</p>   |
|  | <p>2 TELETEXT BUTTONS These buttons are used for teletext.<br/>                 APP/* Selects the MHP TV menu source. (Only Italy) (Depending on model)<br/>                 LIVE TV Returns to LIVE TV.<br/>                 Control buttons (Stop, Play, Pause, Previous, Next) Controls the Premium contents, Time Machine<sup>Ready</sup> or SmartShare menus or the SIMPLINK compatible devices (USB or SIMPLINK or Time Machine<sup>Ready</sup>).<br/>                 REC/* Starts to record and displays record menu. (only Time Machine<sup>Ready</sup> support model)<br/>                 SUBTITLE Recalls your preferred subtitle in digital mode.<br/>                 AD By pressing the AD button, audio descriptions function will be enabled.<br/>                 TV/RAD Selects Radio, TV and DTV programme.</p> |

(Depending on model)

|   |
|---|
| <p>⏻ <b>(POWER)</b> Turns the TV on or off.</p> <p><b>TV/RAD</b>  Selects Radio, TV and DTV programme.</p> <p><b>INPUT</b>  Changes the input source.</p> <p><b>SETTINGS</b>  Accesses the main menus.</p> <p><b>Q. MENU</b>  Accesses the quick menus.</p> <p><b>INFO</b>  Views the information of the current programme and screen.</p> <p><b>SUBTITLE</b>  Recalls your preferred subtitle in digital mode.</p>   |
| <p><b>GUIDE</b>  Shows programme guide.</p> <p><b>(Space)</b>  Opens an empty space on the screen keyboard.</p> <p><b>Q.VIEW</b>  Returns to the previously viewed programme.</p> <p><b>FAV</b>  Accesses your favourite programme list.</p> <p><b>3D</b>  Uses for viewing 3D video.</p> <p><b>MUTE</b>  Mutes all sounds.</p> <p><b>+ / -</b>  Adjusts the volume level.</p> <p><b>^ / v</b>  Scrolls through the saved programmes.</p> <p><b>^ / P / v</b>  Moves to the previous or next screen.</p>  |
| <p><b>RECENT</b>  Shows the previous history.</p> <p><b>SMART</b>  Accesses the Home menus.</p> <p><b>LIVE MENU</b>  Shows the list of Recommended, Programmes, Search and Recorded.</p> <p><b>TELETEXT BUTTONS</b>  These buttons are used for teletext.</p> <p><b>Navigation buttons</b> (up/down/left/right)  Scrolls through menus or options.</p> <p><b>OK</b>  Selects menus or options and confirms your input.</p> <p><b>BACK</b>  Returns to the previous level.</p> <p><b>EXIT</b>  Clears all on-screen display and returns to TV viewing.</p>               |
| <p><b>AD</b>  By pressing the AD button, audio descriptions function will be enabled.</p> <p><b>REC/*</b>  Starts to record and displays record menu. (only Time Machine<sup>Ready</sup> support model)</p> <p><b>Control buttons</b> (  ,  ,  ,  ,  ) Controls the Premium contents, Time Machine<sup>Ready</sup> or SmartShare menus or the SIMPLINK compatible devices (USB or SIMPLINK or Time Machine<sup>Ready</sup>).</p> <p><b>2 Coloured buttons</b> These access special functions in some menus.</p> <p>(  ): Red, (  ): Green, (  ): Yellow, (  ): Blue</p> |

ENGLISH

## MAGIC REMOTE FUNCTIONS

When the message "Magic Remote battery is low. Change the battery." is displayed, replace the battery.

To replace batteries, open the battery cover, replace batteries (1.5 V AA) matching  $\oplus$  and  $\ominus$  ends to the label inside the compartment, and close the battery cover. Be sure to point the remote control toward the remote control sensor on the TV.

To remove the batteries, perform the installation actions in reverse.

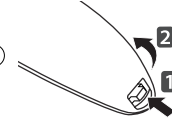

### CAUTION

- Do not mix old and new batteries, as this may damage the remote control.

(Only UB85\*\*, UB95\*\*, UB98\*\*, UC97\*\*)

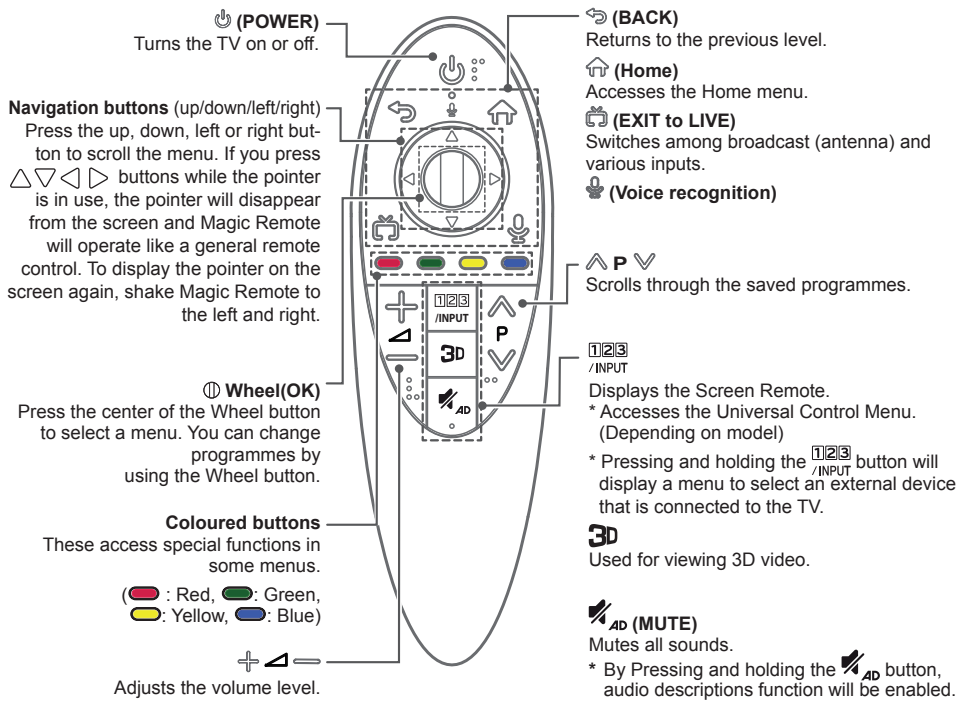





**Voice recognition**



Network connection is required to use the voice recognition function.

1. Press the Voice recognition button.
2. Speak when the voice display window appears on the left of the TV screen.
  - The voice recognition may fail when you speak too fast or too slow.
  - Use the Magic remote control no further than 10 cm from your face.
  - The recognition rate may vary depending on the user's characteristics (voice, pronunciation, intonation and speed) and the environment (noise and TV volume).



**Registering Magic Remote****How to register the Magic Remote**

|  |  |
|--|--|
| <br><b>(Wheel)</b> | <p>To use the Magic Remote, first pair it with your TV.</p> <ol style="list-style-type: none"> <li>1 Put batteries into the Magic Remote and turn the TV on.</li> <li>2 Point the Magic Remote at your TV and press the  <b>Wheel (OK)</b> on the remote control.</li> </ol> <p>* If the TV fails to register the Magic Remote, try again after turning the TV off and back on.</p> |
|--|--|

**How to de-register the Magic Remote**

|  |  |
|--|--|
| <br><b>(BACK)</b> | <p>Press the  <b>(BACK)</b> and  <b>(Home)</b> buttons at the same time, for five seconds, to unpair the Magic Remote with your TV.</p> <p>* Pressing and holding the  <b>(EXIT to LIVE)</b> button will let you cancel and re-register Magic Remote at once.</p> |
| <br><b>(Home)</b> |  |

**How to use Magic Remote**



- Shake the Magic Remote slightly to the right and left or press  **(Home)**  **3D** buttons to make the pointer appear on the screen.  
(In some TV models, The pointer will appear when you turn the Wheel button.)
- If the pointer has not been used for a certain period of time or Magic Remote is placed on a flat surface, then the pointer will disappear.
- If the pointer is not responding smoothly, you can reset the pointer by moving it to the edge of the screen.
- The Magic Remote depletes batteries faster than a normal remote due to the additional features.

## Precautions to Take when Using the Magic Remote

- Use the Magic Remote within the maximum communication distance (10 m). Using the Magic Remote beyond this distance, or with an object obstructing it, may cause a communication failure.
- A communication failure may occur due to nearby devices. Electrical devices such as a microwave oven or wireless LAN product may cause interference, as these use the same bandwidth (2.4 GHz) as the Magic Remote.
- The Magic Remote may be damaged or may malfunction if it is dropped or receives a heavy impact.
- Take care not to bump into nearby furniture or other people when using the Magic Remote.
- Manufacturer and installer cannot provide service related to human safety as the applicable wireless device has possibility of electric wave interference.
- It is recommended that an Access Point (AP) be located more than 1 m away from the TV. If the AP is installed closer than 1 m, the Magic Remote may not perform as expected due to frequency interference.

## USING THE USER GUIDE

User Guide allows you to more easily access the detailed TV information.

- 1 Press the  (**Home**) button to access the **Home** menu.
- 2 Select **User Guide** and press  (**Wheel(OK)**).

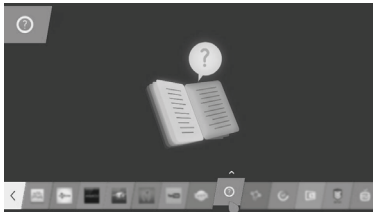

### NOTE

- You can also access the User Guide by pressing  (**User Guide**) in the remote control. (Depending on model)

## MAINTENANCE

### Cleaning your TV

Clean your TV regularly to keep the best performance and to extend the product lifespan.

#### CAUTION

- Make sure to turn the power off and disconnect the power cord and all other cables first.
- When the TV is left unattended and unused for a long time, disconnect the power cord from the wall outlet to prevent possible damage from lightning or power surges.

#### Screen, frame, cabinet and stand

- To remove dust or light dirt, wipe the surface with a dry, clean, and soft cloth.
- To remove major dirt, wipe the surface with a soft cloth dampened in clean water or a diluted mild detergent. Then wipe immediately with a dry cloth.

#### CAUTION

- Avoid touching the screen at all times, as this may result in damage to the screen.
- Do not push, rub, or hit the screen surface with your fingernail or a sharp object, as this may result in scratches and image distortions.
- Do not use any chemicals as this may damage the product.
- Do not spray liquid onto the surface. If water enters the TV, it may result in fire, electric shock, or malfunction.

#### Power cord

Remove the accumulated dust or dirt on the power cord regularly.

## TROUBLESHOOTING

| Problem   | Solution   |
|---|--|
| Cannot control the TV with the remote control.                                      | <ul style="list-style-type: none"> <li>• Check the remote control sensor on the product and try again.</li> <li>• Check if there is any obstacle between the product and the remote control.</li> <li>• Check if the batteries are still working and properly installed (⊕ to ⊕, ⊖ to ⊖).</li> </ul>   |
| No image display and no sound is produced.  | <ul style="list-style-type: none"> <li>• Check if the product is turned on.</li> <li>• Check if the power cord is connected to a wall outlet.</li> <li>• Check if there is a problem in the wall outlet by connecting other products.</li> </ul>   |
| The TV turns off suddenly.  | <ul style="list-style-type: none"> <li>• Check the power control settings. The power supply may be interrupted.</li> <li>• Check if the <b>Automatic Standby</b> (Depending on model) / <b>Sleep Timer</b> / <b>Timer Power Off</b> feature is activated in the <b>Timers</b> settings.</li> <li>• If there is no signal while the TV is on, the TV will turn off automatically after 15 minutes of inactivity.</li> </ul> |
| When connecting to the PC (HDMI/DVI), 'No signal' or 'Invalid Format' is displayed. | <ul style="list-style-type: none"> <li>• Turn the TV off/on using the remote control.</li> <li>• Reconnect the HDMI cable.</li> <li>• Restart the PC with the TV on.</li> </ul>  |

## SPECIFICATIONS

(Only UB85\*\*, UB95\*\*, UC97\*\*)

| Wireless module (LGSBW41) specification  |   |                     |                       |
|--|---|---------------------|-----------------------|
| Wireless LAN   |   | Bluetooth           |                       |
| Standard   | IEEE 802.11a/b/g/n  | Standard            | Bluetooth Version 3.0 |
| Frequency Range  | 2400 to 2483.5 MHz<br>5150 to 5250 MHz<br>5725 to 5850 MHz (for Non EU)                                     | Frequency Range     | 2400 to 2483.5 MHz    |
| Output Power (Max.)  | 802.11a: 13 dBm<br>802.11b: 15 dBm<br>802.11g: 14 dBm<br>802.11n - 2.4GHz: 16 dBm<br>802.11n - 5GHz: 16 dBm | Output Power (Max.) | 10 dBm or lower       |
| <ul style="list-style-type: none"> <li>• Because band channel used by the country could be different, the user can not change or adjust the operating frequency and this product is set for the regional frequency table.</li> <li>• This device should be installed and operated with minimum distance 20 cm between the device and your body. And this phrase is for the general statement for consideration of user environment.</li> </ul> |   |                     |                       |
|   |   |                     |                       |

(Only UB98\*\*)

| Wireless LAN module (LGSWF41) specification  |   |
|--|---|
| Standard   | IEEE 802.11a/b/g/n/ac   |
| Frequency Range  | 2400 to 2483.5 MHz<br>5150 to 5250 MHz<br>5725 to 5850 MHz (for Non EU)   |
| Output Power (Max.)  | 802.11a: 14.5 dBm<br>802.11b: 16 dBm<br>802.11g: 13.5 dBm<br>802.11n - 2.4GHz: 14 dBm<br>802.11n - 5GHz: 15.5 dBm<br>802.11ac - 5GHz : 16 dBm |
| <ul style="list-style-type: none"> <li>• Because band channel used by the country could be different, the user can not change or adjust the operating frequency and this product is set for the regional frequency table.</li> <li>• This device should be installed and operated with minimum distance 20 cm between the device and your body. And this phrase is for the general statement for consideration of user environment.</li> </ul> |   |
|   |   |
| Bluetooth module (BM-LDS401) specification   |   |
| Standard   | Bluetooth Version 3.0   |
| Frequency Range  | 2400 to 2483.5 MHz  |
| Output Power (Max.)  | 10 dBm or lower   |

—

|

|

—

—

|

|

—



# BENUTZERHANDBUCH LED-TV\*

\* LG LED TV verwendet LCD-Bildschirme mit LED-Beleuchtung.

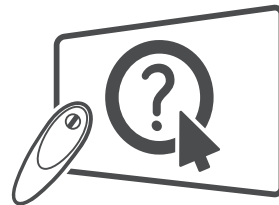

Klick! Benutzerhandbuch

Bitte lesen Sie dieses Handbuch aufmerksam durch, bevor Sie Ihr Gerät zum ersten Mal verwenden und bewahren Sie es zur späteren Verwendung auf.

[www.lg.com](http://www.lg.com)

## INHALTSVERZEICHNIS

### **3 LIZENZEN**

### **3 ANMERKUNG ZU OPEN SOURCE-SOFTWARE**

### **3 EINRICHTUNG DER EXTERNEN STEUERUNG**

### **4 SICHERHEITSHINWEISE**

- 11 - Wiedergabe von 3D-Material (Nur 3D-Modelle)

### **13 INSTALLATIONSVERFAHREN**

### **13 MONTAGE UND VORBEREITUNG**

- 13 Auspacken  
17 Optionales Zubehör  
18 Gehäuse und Bedienelemente  
20 - Verwendung der Joystick-Taste  
21 Anheben und Bewegen des TV-Gerätes  
21 Montage auf einem Tisch  
23 Wandmontage  
24 Verwendung der integrierten Kamera  
25 - Vorbereitung der integrierten Kamera  
25 - Bezeichnungen der Teile der integrierten Kamera  
25 - Überprüfung des Aufnahmebereichs der Kamera

### **26 FERNBEDIENUNG**

### **28 TASTENFUNKTIONEN DER MAGIC-FERNBEDIENUNG**

- 29 Registrieren der Magic-Fernbedienung  
29 So wird die Magic-Fernbedienung verwendet  
30 Vorsichtsmaßnahmen bei der Verwendung der Magic-Fernbedienung

### **31 DAS BENUTZERHANDBUCH VERWENDEN**

### **31 WARTUNG**

- 31 Reinigung des TV-Gerätes  
31 - Bildschirm, Rahmen, Gehäuse und Standfuß  
31 - Netzkabel

### **32 FEHLERBEHEBUNG**

### **32 TECHNISCHE DATEN**

#### **WARNUNG**

- Bei Nichtbeachtung drohen schwere Verletzungen, Unfälle und Tod.

#### **VORSICHT**

- Bei Nichtbeachtung drohen leichte Verletzungen oder eine Beschädigung des Produkts.

#### **HINWEIS**

- Der Hinweis hilft Ihnen dabei, das Produkt zu verstehen und sicher zu benutzen. Bevor Sie das Produkt zum ersten Mal verwenden, lesen Sie den Hinweis bitte aufmerksam durch.



## LIZENZEN

Die unterstützten Lizenzen sind von Modell zu Modell verschieden. Weitere Informationen zu den Lizenzen erhalten Sie unter [www.lg.com](http://www.lg.com).



DEUTSCH

## ANMERKUNG ZU OPEN SOURCE-SOFTWARE

Den Quellcode unter GPL, LGPL, MPL sowie weitere Open-Source-Lizenzen, der in diesem Produkt enthalten ist, können Sie unter <http://opensource.lge.com> herunterladen.

Neben dem Quellcode stehen dort noch alle Lizenzbedingungen, auf die verwiesen wird, Garantiausschlüsse sowie Urheberrechtshinweise zum Download bereit.

LG Electronics stellt Ihnen gegen eine Gebühr (für Distribution, Medien, Versand und Verwaltung) auch den Quellcode auf CD-ROM bereit. Wenden Sie sich per E-Mail an LG Electronics: [opensource@lge.com](mailto:opensource@lge.com). Dieses Angebot ist drei (3) Jahre ab Kaufdatum des Produkts gültig.

## EINRICHTUNG DER EXTERNEN STEUERUNG

Informationen zur Einrichtung der externen Steuerung erhalten Sie unter [www.lg.com](http://www.lg.com).

## SICHERHEITSHINWEISE



Bevor Sie das Produkt zum ersten Mal verwenden, lesen Sie diese Sicherheitshinweise bitte aufmerksam durch.



### WARNUNG



- Stellen Sie das TV-Gerät mit Fernsteuerung nicht in folgenden Umgebungen auf:
  - Unter direkter Sonneneinstrahlung
  - In Bereichen mit hoher Luftfeuchtigkeit, wie z. B. einem Badezimmer
  - In der Nähe von Hitzequellen, wie z. B. Öfen und anderen hitzeerzeugenden Geräten
  - In der Nähe von Küchenzeilen oder Befeuchtern, wo das Gerät leicht Dampf oder Öl ausgesetzt sein kann
  - In Bereichen, die Regen oder Wind ausgesetzt sind
  - In der Nähe von Behältern mit Wasser, wie z. B. Vasen

Andernfalls kann es zu Bränden, Stromschlägen, Fehlfunktionen oder Produktverformungen kommen.



- Schützen Sie das Gerät vor Staub.  
Es besteht Brandgefahr.



- Wenn Sie das Gerät vom Stromnetz trennen möchten, müssen Sie den Netzstecker aus der Steckdose ziehen. Dieser Stecker muss jederzeit gut zugänglich sein.



- Berühren Sie den Netzstecker nicht mit nassen Händen. Wenn die Kontaktstifte nass oder verstaubt sind, trocknen Sie den Netzstecker vollständig ab, bzw. befreien Sie ihn von Staub.  
Feuchtigkeit erhöht die Gefahr eines tödlichen Stromschlags.



- Stellen Sie sicher, dass das Stromkabel geerdet ist. (Außer bei Geräten, die nicht geerdet sind.)  
Bei Nichtbeachtung besteht die Gefahr von Verletzungen oder eines tödlichen Stromschlags.



- Das Stromkabel muss vollständig in die Steckdose eingesteckt werden.  
Ist das Stromkabel nicht fest in die Steckdose eingesteckt, besteht Brandgefahr.



- Das Stromkabel darf nicht mit heißen Gegenständen wie einem Heizkörper in Berührung kommen.  
Andernfalls bestehen Brandgefahr und die Gefahr von Stromschlägen.



- Stellen Sie keinen schweren Gegenstand oder das Gerät Selbst, oder auf das Stromkabel.  
Andernfalls kann es zu Bränden und Stromschlägen kommen.



- Platzieren Sie das Antennenkabel zwischen dem Innen- und Außenbereich des Gebäudes so, dass kein Regen hereinfließen kann. Etwaiger Wassereintritt kann zu Schäden am Gerät und Stromschlag führen.



- Falls das TV-Gerät an der Wand montiert wird, darf es nicht an den Strom- und Signalkabeln auf der Rückseite des TV-Gerätes aufgehängt werden. Andernfalls besteht die Gefahr von Bränden oder Stromschlägen.

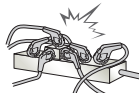

- Schließen Sie nicht zu viele Elektrogeräte an einer einzelnen Steckdose an. Andernfalls kann es aufgrund von Überhitzung zu Bränden kommen.

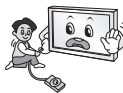

- Lassen Sie das Gerät beim Anschluss eines externen Gerätes nicht fallen. Andernfalls können Verletzungen verursacht oder das Gerät beschädigt werden.



- Bewahren Sie das Trockengranulat und die Vinyl-Verpackung außerhalb der Reichweite von Kindern auf. Trockengranulat ist bei Verschlucken gesundheitsschädlich. Falls es verschluckt wurde, Erbrechen herbeiführen und die Person ins nächste Krankenhaus bringen. Außerdem besteht Erstickungsgefahr durch die Vinyl-Verpackung. Bewahren Sie sie außerhalb der Reichweite von Kindern auf.



- Achten Sie darauf, dass sich Kinder nicht an das TV-Gerät hängen oder daran hochklettern. Andernfalls kann das Gerät umfallen, wodurch schwere Verletzungen hervorgerufen werden können.



- Leere Batterien müssen sicher entsorgt werden, um zu verhindern, dass Kinder sie verschlucken. Wenn ein Kind eine Batterie verschluckt hat, sofort einen Arzt aufsuchen.



- Berühren Sie das Ende des Netzkabels nicht mit einem leitenden Gegenstand (wie einer Gabel), während das Netzkabel mit der Steckdose verbunden ist. Berühren Sie das Netzkabel nicht, kurz nachdem Sie es mit der Steckdose verbunden haben. Es besteht die Gefahr eines tödlichen Stromschlags. (Abhängig vom Modell)



- Bringen Sie keine entflammenden Stoffe in die Nähe des Gerätes. Bei unsachgemäßem Umgang mit entflammenden Stoffen besteht Explosionsgefahr.



- Es dürfen keine Metallgegenstände wie Münzen, Haarnadeln, Besteck oder Draht bzw. entzündliche Gegenstände wie Papier oder Streichhölzer in das Gerät gelangen. Achten Sie insbesondere auf Kinder. Es besteht die Gefahr von Stromschlag, Brand oder Verletzung. Wenn ein Gegenstand in das Gerät gelangt, ziehen Sie das Stromkabel, und wenden Sie sich an den Kundendienst.

## 6 SICHERHEITSHINWEISE



- Sprühen Sie kein Wasser auf das Produkt, und bringen Sie es nicht mit entzündlichen Stoffen (Verdünnungsmittel oder Benzol) in Verbindung. Es besteht Stromschlag- und Brandgefahr.



- Setzen Sie das Produkt keinen Schlägen und Stößen aus. Sorgen Sie dafür, dass keine Gegenstände auf das Gerät oder den Bildschirm fallen. Es besteht Verletzungsgefahr. Außerdem kann das Produkt beschädigt werden.



- Berühren Sie das Produkt oder die Antenne nicht während eines Gewitters. Es besteht die Gefahr eines tödlichen Stromschlags.



- Im Falle eines Gasaustritts berühren Sie keinesfalls die Steckdose. Öffnen Sie zum Lüften die Fenster. Durch Funken können ein Brand oder Verbrennungen hervorgerufen werden.



- Sie dürfen das Gerät nicht eigenmächtig auseinanderbauen, reparieren oder verändern. Es besteht Stromschlag- und Brandgefahr. Wenden Sie sich zur Überprüfung, Kalibrierung oder Reparatur an den Kundendienst.



- Ziehen Sie in jedem der folgenden Fälle sofort den Netzstecker, und setzen Sie sich mit Ihrem Kundendienst vor Ort in Verbindung.
  - Das Gerät wurde einer Erschütterung ausgesetzt
  - Das Gerät wurde beschädigt
  - Fremdkörper sind in das Gerät gelangt
  - Vom Gerät sind Rauch oder ungewöhnliche Gerüche ausgegangen
 Dies kann Brand oder Stromschlag verursachen.



- Ziehen Sie das Stromkabel aus der Steckdose, wenn das Gerät für längere Zeit nicht verwendet wird. Wenn das Gerät eingestaubt ist, besteht Brandgefahr. Ein Verschleiß der Isolation kann zu Kriechverlust, Stromschlag oder Brand führen.



- Achten Sie darauf, dass keine Flüssigkeit auf das Gerät spritzt oder tropft. Stellen Sie keine Gegenstände, die Flüssigkeiten enthalten (z. B. Vasen), auf dem Gerät ab.

- Installieren Sie dieses Produkt nicht an Wänden, falls es dadurch Öl oder Ölnebel ausgesetzt werden könnte. Dies kann zu Schäden am Produkt führen oder das Produkt könnte sich lösen.

**VORSICHT**

- Stellen Sie das Gerät nicht in der Nähe von Funkwellen auf.

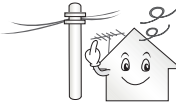

- Der Abstand zwischen einer Außenantenne und Stromleitungen muss groß genug sein, um eine Berührung der beiden zu verhindern, selbst wenn die Antenne herunterfällt. Andernfalls besteht die Gefahr von Stromschlägen.



- Stellen Sie das Produkt nicht auf unstabilen Regalen oder geneigten Oberflächen auf. Vermeiden Sie außerdem Stellplätze, die vibrieren oder auf denen das Produkt keinen sicheren Halt hat. Andernfalls kann das Gerät herunter- oder umfallen, wodurch Verletzungen oder Beschädigungen am Gerät verursacht werden können.



- Wenn Sie das TV-Gerät auf einem Standfuß aufstellen, müssen Sie durch vorbeugende Maßnahmen ein Umkippen verhindern. Andernfalls kann das TV-Gerät umfallen, wodurch Verletzungen hervorgerufen werden können.

- Wenn Sie das TV-Gerät an der Wand montieren, befestigen Sie eine VESA-Standardwandhalterung (optional) an der Rückseite des Gerätes. Wenn Sie das TV-Gerät mit der optionalen Wandhalterung montieren möchten, befestigen Sie diese sorgfältig, um ein Herunterfallen zu vermeiden.
- Verwenden Sie nur vom Hersteller empfohlenes Zubehör.



- Konsultieren Sie bei der Installation der Antenne eine qualifizierte Fachkraft. Andernfalls besteht Brandgefahr bzw. die Gefahr von Stromschlägen.

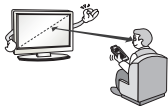

- Wir empfehlen einen Abstand vom Gerät, der mindestens dem 2- bis 7-Fachen der Bildschirmdiagonale entspricht. Das Fernsehen über einen langen Zeitraum hinweg kann zu Seheintrübung führen.

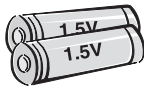

- Verwenden Sie nur den angegebenen Batterietyp. Andernfalls könnte die Fernbedienung beschädigt werden.

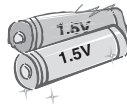

- Alte und neue Batterien dürfen nicht zusammen verwendet werden. Andernfalls könnten die Batterien überhitzen und auslaufen.

- Batterien dürfen keiner extremen Hitze, etwa durch Sonneneinstrahlung, offenes Feuer oder Heizstrahler, ausgesetzt werden.
- Laden Sie nicht wiederaufladbare Batterien NICHT mit einem Ladegerät auf.



- Es dürfen sich keine Gegenstände zwischen der Fernbedienung und dem Sensor befinden.



- Das Signal von der Fernbedienung kann durch Sonnenlicht oder andere starke Lichteinstrahlung gestört werden. Verdunkeln Sie in diesem Fall den Raum.

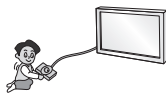

- Achten Sie beim Anschluss von externen Geräten, wie z. B. Videospielekonsolen, darauf, dass die Anschlusskabel lang genug sind. Ansonsten kann das Gerät umfallen, wodurch Verletzungen oder Beschädigungen am Gerät verursacht werden können.



- Schalten Sie das Gerät niemals ein oder aus, indem Sie den Stecker aus der Steckdose ziehen. (Verwenden Sie das Stromkabel nicht als Ein- und Aus-Schalter.) Ein mechanischer Defekt oder Stromschlag können die Folge sein.

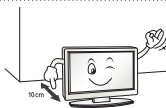

- Folgen Sie den unten stehenden Installationsanweisungen, um ein Überhitzen des Gerätes zu verhindern.
  - Der Abstand des Gerätes zur Wand sollte mindestens 10 cm betragen.
  - Montieren Sie das Gerät nur an Orten mit ausreichender Belüftung (d. h. weder in einem Regal oder Schrank).
  - Stellen Sie es nicht auf Kissen oder Teppichen ab.
  - Achten Sie darauf, dass die Belüftungsschlitze nicht durch eine Tischdecke oder einen Vorhang verdeckt werden.
 Andernfalls kann es zu einem Brand kommen.

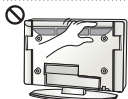

- Berühren Sie nicht die Lüftungsöffnungen, wenn das TV-Gerät über längere Zeit läuft, da die Lüftungsöffnungen heiß werden können. Dies hat keinen Einfluss auf den Betrieb oder die Leistung des Produkts.

- Überprüfen Sie das Kabel an Ihrem Gerät regelmäßig. Weist es Anzeichen von Beschädigung oder Abnutzung auf, trennen Sie das Stromkabel vom Netz, und verwenden Sie das Gerät nicht weiter. Lassen Sie das Kabel durch einen autorisierten Servicepartner ersetzen.



- Sorgen Sie dafür, dass die Kontaktstifte und die Steckdose frei von Staub sind. Es besteht Brandgefahr.



- Schützen Sie das Netzkabel vor mechanischen Beschädigungen, wie z. B. Verdrehen, Knicken, Eindrücken, Einklemmen in einer Tür oder Drauftreten. Achten Sie besonders auf die Stecker, Steckdosen und den Bereich, an dem das Kabel aus dem Gerät tritt.



- Üben Sie keinen starken Druck mit der Hand oder einem spitzen Gegenstand wie einem Nagel, Bleistift oder Kugelschreiber auf das Gerät aus. Verkratzen Sie das Gerät nicht.



- Vermeiden Sie es, den Bildschirm zu berühren oder mit den Fingern längere Zeit auf den Bildschirm zu drücken. Dadurch kann es zu vorübergehenden Verzerrungseffekten auf dem Bildschirm kommen.



- Ziehen Sie vor der Reinigung des Gerätes den Netzstecker, und reinigen Sie das Gerät mit einem weichen Tuch. Übermäßiger Druck kann Kratzer oder Verfärbungen verursachen. Benutzen Sie weder Sprühflaschen noch nasse Tücher. Verwenden Sie vor allem keine Glasreiniger oder für Autos oder in der Industrie verwendete Reinigungsmittel, aggressive Mittel oder Wachs, Benzol, Alkohol usw. Diese Mittel können das Gerät und seinen Bildschirm beschädigen. Andernfalls kann es zu Bränden, Stromschlägen, Beschädigungen am Gerät (Verformung, Korrosion und Schäden) kommen.

- Solange das Gerät an eine Wechselstrom-Steckdose angeschlossen ist, bleibt es auch dann mit der Wechselstromquelle verbunden, wenn Sie es mit dem Schalter ausschalten.



- Ziehen Sie das Netzkabel immer am Stecker aus der Steckdose. Wenn die Kabel im Inneren des Netzkabels vom Stecker getrennt werden, kann dies einen Brand verursachen.



- Schalten Sie das Gerät aus, bevor Sie es bewegen. Ziehen Sie dann das Stromkabel, Antennenkabel und alle anderen Anschlusskabel. Andernfalls kann das TV-Gerät oder das Stromkabel beschädigt werden, wodurch es zu einem Brand oder Stromschlag kommen kann.



- Das Gerät ist schwer und sollte stets mit zwei Personen bewegt oder ausgepackt werden. Andernfalls kann es zu Verletzungen kommen.



- Wenden Sie sich einmal im Jahr an den Kundendienst, damit die innenliegenden Bauteile des Produkts fachgerecht gereinigt werden. Angesammelter Staub kann mechanische Fehler verursachen.



- Wenden Sie sich bei Problemen an einen qualifizierten Kundendienstmitarbeiter. Bitte setzen Sie sich mit dem Kundendienst in Verbindung, wenn das Gerät in irgendeiner Weise beschädigt wurde, z. B. wenn das Stromkabel oder der Stecker defekt sind, wenn Flüssigkeit über das Gerät gegossen wurde oder Gegenstände in das Gerät gelangt sind, wenn das Gerät Regen oder Feuchtigkeit ausgesetzt wurde, wenn das Gerät nicht ordnungsgemäß funktioniert oder wenn das Gerät fallen gelassen wurde.



- Wenn sich das Gerät kalt anfühlt, kann es beim Einschalten zu einem kurzen Flimmern kommen. Das ist normal und kein Fehler des Gerätes.



- Der Bildschirm ist ein hochentwickeltes Gerät mit einer Auflösung von zwei bis sechs Millionen Pixel. Unter Umständen sind winzige schwarze Punkte und/oder bunte Punkte (rot, blau oder grün) von 1 ppm Größe auf dem Bildschirm zu sehen. Dies deutet nicht auf eine Fehlfunktion hin und beeinträchtigt nicht die Leistung und Zuverlässigkeit des Gerätes. Diese Erscheinung tritt auch bei Geräten von Fremdanbietern auf und wird nicht als Grund für Umtausch oder Rückerstattung anerkannt.



- Je nach Ihrer Betrachtungsposition (von rechts, links, oben, unten) sind Helligkeit und Farben auf dem Bildschirm möglicherweise unterschiedlich. Diese Erscheinung ist auf die besonderen Eigenschaften des Bildschirms zurückzuführen. Es steht in keinem Zusammenhang mit der Leistung des Gerätes, und es handelt sich hierbei nicht um eine Fehlfunktion.

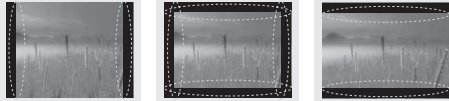

DEUTSCH

- Durch das Anzeigen eines Standbilds (z. B. ein Programmlogo, Bildschirmmenü, Szene eines Videospiele) über einen längeren Zeitraum kann der Bildschirm beschädigt werden, und das Bild wird eingebrannt. Das Einbrennen von Bildern wird bei diesem Gerät nicht von der Garantie gedeckt. Vermeiden Sie die Anzeige von Standbildern auf dem Fernsehbildschirm über einen längeren Zeitraum (2 Stunden oder mehr bei LCD-Fernsehgeräten, 1 Stunde oder mehr bei Plasma-Fernsehgeräten). Wird das Format über einen längeren Zeitraum auf 4:3 eingestellt, kann es an den Rändern des Bildschirms zum Einbrennen kommen. Diese Erscheinung tritt auch bei Geräten von Fremdanbietern auf und wird nicht als Grund für Umtausch oder Rückerstattung anerkannt.

- **Erzeugtes Geräusch**

„Knacken“: Das beim Fernsehen oder Ausschalten des Gerätes zu hörende Knacken wird durch Wärmeschrumpfung von Kunststoffen aufgrund von Temperatur und Feuchtigkeit verursacht. Dieses Geräusch ist normal bei Geräten, bei denen die thermische Verformung erforderlich ist. Stromkreisbrummen/ Bildschirmsummen: Der Hochgeschwindigkeitsschaltkreis, der eine große Menge Strom für den Betrieb des Gerätes bereitstellt, gibt ein leises Geräusch ab. Dieses Geräusch ist je nach Gerät anders. Es hat keinen Einfluss auf die Leistung und Zuverlässigkeit des Gerätes.



## Wiedergabe von 3D-Material (Nur 3D-Modelle)



### WARNUNG

#### Betrachtungsumgebung

- Betrachtungszeit
  - Unterbrechen Sie die Betrachtung von 3D-Inhalten jede Stunde für 5 bis 15 Minuten. Das Betrachten von 3D-Inhalten über einen längeren Zeitraum kann Kopfschmerzen, Schwindelgefühle, Müdigkeit oder Augenbelastungen verursachen.

#### Personen mit dem Risiko eines photosensiblen Anfalls oder einer chronischen Erkrankung

- Einige Benutzer erleben Anfälle oder andere unnormale Symptome, wenn sie Blitzlicht oder bestimmten Mustern von 3D-Inhalten ausgesetzt werden.
- Betrachten Sie keine 3D-Videos, wenn Sie Übelkeit verspüren, schwanger sind oder an einer chronischen Krankheit, wie Epilepsie, Herzstörungen, blutdruckbedingten Krankheiten usw., leiden.
- Außerdem sollten 3D-Inhalte von Personen mit Stereoblindheit oder Störungen des räumlichen Sehens gemieden werden. Diese Personen sehen 3D-Bilder häufig als Doppelbilder oder fühlen ein Unbehagen beim Betrachten.
- Wenn Sie an Strabismus (Schielen), Amblyopie (Schwachsichtigkeit) oder Astigmatismus (Hornhautverkrümmung) leiden, haben Sie unter Umständen Probleme bei der Tiefenerkennung und fühlen aufgrund der Doppelbilder eine schnellere Ermüdung. In diesen Fällen wird empfohlen, häufigere Pausen als durchschnittliche Erwachsene einzulegen.
- Wenn Ihre Sehstärke auf beiden Augen unterschiedlich ist, korrigieren Sie diese vor dem Betrachten von 3D-Inhalten.

#### Symptome, bei denen Sie das Betrachten von 3D-Inhalten abbrechen bzw. von ihrer Betrachtung absehen sollten

- Betrachten Sie keine 3D-Inhalte, wenn Sie aufgrund von Schlafmangel, Überlastung oder Alkoholkonsum müde sind.
- Wenn die folgenden Symptome auftreten, stellen Sie die Betrachtung von 3D-Inhalten ein, und erholen Sie sich so lange, bis die Symptome verklungen sind.
  - Sprechen Sie mit Ihrem Hausarzt, falls die Symptome nicht nachlassen. Zu den Symptomen gehören Kopfschmerzen, schmerzende Augen, Schwindel, Übelkeit, Herzklopfen, verschwommene Wahrnehmung, Benommenheit, Unbehagen, Sehen von Doppelbildern, Sehmüdigkeit.

**VORSICHT****Betrachtungsumgebung**

- Betrachtungsabstand
  - Wenn Sie die 3D-Funktion nutzen, halten Sie stets einen Betrachtungsabstand ein, der mindestens dem 2-Fachen der Bildschirmdiagonalen entspricht. Wenn das Betrachten von 3D-Inhalten Unwohlsein verursacht, vergrößern Sie Ihren Abstand zum TV-Gerät.

**Betrachtungsalter**

- Kleinkinder/Kinder
  - Die Verwendung bzw. das Betrachten von 3D-Inhalten ist für Kinder unter 6 Jahren verboten.
  - Kinder unter 10 Jahren können überreagieren und übermäßig angeregt werden, da sich ihre Sehkraft noch in der Entwicklung befindet (sie versuchen z. B. den Bildschirm zu berühren oder in den Bildschirm hineinzuspringen). Kinder sollten 3D-Inhalte daher nur unter Aufsicht und unter Anwendung besonderer Vorsicht betrachten.
  - Kinder haben im Zusammenhang mit 3D-Darstellungen eine größere binokulare Disparität als Erwachsene, da der Abstand zwischen ihren Augen kleiner ist. Daher ist ihre Fähigkeit zur stereoskopischen Tiefenerkennung bei der Betrachtung eines 3D-Bildes ausgeprägter als bei Erwachsenen.
- Jugendliche
  - Jugendliche unter 19-Jahre reagieren möglicherweise sensibel gegenüber der Lichtstimulation bei 3D-Inhalten. Raten Sie ihnen bei Müdigkeit nicht über längere Zeiträume 3D-Inhalte zu betrachten.
- Ältere Personen
  - Ältere Personen erkennen möglicherweise einen geringeren 3D-Effekt als jüngere Personen. Sie halten zudem in der Regel den empfohlenen Mindestabstand zum TV-Gerät ein.

**Vorsicht bei der Verwendung der 3D-Brille**

- Verwenden Sie auf jeden Fall eine geeignete LG 3D-Brille. Andernfalls können Sie die 3D-Videos möglicherweise nicht richtig sehen.
- Verwenden Sie die 3D-Brille nicht anstelle Ihrer normalen Brille, Sonnenbrille oder Schutzbrille.
- Die Verwendung abgeänderter 3D-Brillen kann die Augen überlasten oder eine Bildverzerrung zur Folge haben.
- Bewahren Sie die 3D-Brille nicht bei extrem hohen oder niedrigen Temperaturen auf. Dadurch kann es zu Verformungen kommen.
- Die 3D-Brille ist zerbrechlich und kann leicht zerkratzen. Verwenden Sie immer ein weiches, sauberes Tuch, wenn Sie die Gläser säubern. Zerkratzen Sie die Oberfläche der 3D-Brille nicht mit scharfen Objekten, und verwenden Sie zum Reinigen keine Chemikalien.

**HINWEIS**

- Ihr TV-Gerät kann von der Abbildung möglicherweise leicht abweichen.
- Das OSD-Menü (am Bildschirm angezeigtes Menü) Ihres TV-Gerätes kann sich leicht von dem in diesem Handbuch unterscheiden.
- Die verfügbaren Menüs und Optionen können sich je nach verwendeter Eingangsquelle bzw. je nach Modell unterscheiden.
- Künftig können diesem TV-Gerät neue Funktionen hinzugefügt werden.
- Das TV-Gerät kann in den Standby-Modus gesetzt werden, um den Stromverbrauch zu verringern. Wenn längere Zeit nicht ferngesehen wird, sollte das Gerät ausgeschaltet werden, um Strom zu sparen.
- Der Stromverbrauch des eingeschalteten TV-Gerätes kann erheblich verringert werden, wenn die Helligkeit des Bildes vermindert wird.

## INSTALLATIONSVERFAHREN

- 1 Öffnen Sie die Packung, und stellen Sie sicher, dass alle Zubehörteile im Lieferumfang enthalten sind.
- 2 Befestigen Sie den Standfuß am TV-Gerät.
- 3 Verbinden Sie gegebenenfalls externe Zuspielderäte mit dem TV-Gerät.
- 4 Stellen Sie sicher, dass eine Netzwerkverbindung vorhanden ist.  
Sie können die Netzwerkfunktionen des Fernsehgeräts nur dann nutzen, wenn eine Netzwerkverbindung hergestellt wurde.

\* Wenn das Fernsehgerät nach der Auslieferung das erste Mal eingeschaltet wird, kann die Initialisierung bis zu einer Minute dauern.

## MONTAGE UND VORBEREITUNG

### Auspacken

Prüfen Sie, ob folgende Artikel in der Verpackung enthalten sind. Falls Zubehör fehlt, wenden Sie sich bitte an den Händler, bei dem Sie das Gerät erworben haben. Die Abbildungen im Handbuch unterscheiden sich möglicherweise von Ihrem Gerät.

**VORSICHT**

- Um die Sicherheit und Lebensdauer des Produkts sicherzustellen, verwenden Sie keine Fälschungen.
- Durch Fälschungen verursachte Beschädigungen sind nicht von der Garantie abgedeckt.
- Bei einigen Modellen befindet sich ein dünner Film auf dem Bildschirm, der nicht entfernt werden darf.

**HINWEIS**

- Die im Lieferumfang enthaltenen Artikel sind modellabhängig.
- Änderungen an den Produktspezifikationen oder am Inhalt dieses Handbuchs sind im Zuge von Aktualisierungen der Produktfunktionen vorbehalten.
- Für eine optimale Verbindung sollte die Einfassung von HDMI-Kabeln und USB-Geräten höchstens 10 mm dick und 18 mm breit sein. Verwenden Sie ein Verlängerungskabel, das USB 2.0 unterstützt, wenn das USB-Kabel oder der USB-Speicherstick nicht in den USB-Anschluss Ihres TV-Gerätes passt.

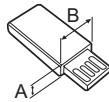
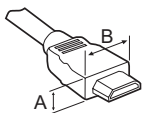

\*A ≦ 10 mm

\*B ≦ 18 mm

**! HINWEIS****So verwenden Sie den Ferritkern (Abhängig vom Modell)**

- Verwenden Sie den Ferritkern, um die elektromagnetischen Interferenzen im LAN-Kabel zu verringern. Wickeln Sie das LAN-Kabel einmal um den Ferritkern herum. Platzieren Sie den Ferritkern möglichst nah am Fernsehgerät.



[Querschnitt des Ferritkerns]

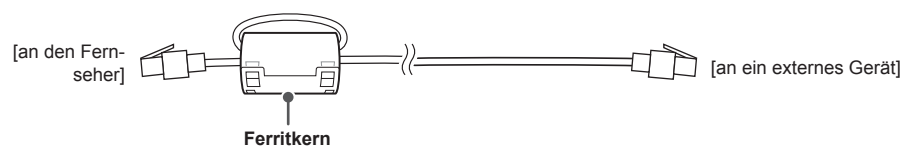

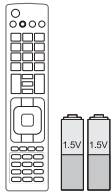

**Fernbedienung und Batterien (AAA)**  
 (Abhängig vom Modell)  
 Abhängig vom Absatzmarkt ist die Fernbedienung möglicherweise nicht enthalten.  
 (siehe S. 26, 27)

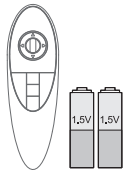

**Magic-Fernbedienung, Batterien (AA)**  
 (Nur UB85\*\*, UB95\*\*, UB98\*\*, UC97\*\*)  
 (siehe S. 28)

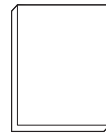

**Benutzerhandbuch**



**Tag on**  
 (Abhängig vom Modell)



**Netz Kabel**  
 (Abhängig vom Modell)

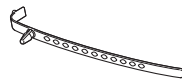

**Kabelhalter**  
 (Abhängig vom Modell)  
 (siehe S. A-8, A-9)



**Cinema-3D-Brille**  
 Je nach Modell oder Land kann die Anzahl der 3D-Brillen abweichen.

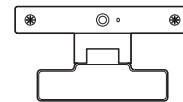

**Kamera für Videogespräche**  
 (Abhängig vom Modell)

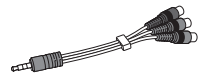

**Komponentenkabel**  
 (siehe S. A-21)

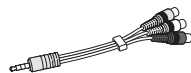

**Composite-Kabel**  
 (siehe S. A-21, A-23)



**Scart-Kabel**  
 (Abhängig vom Modell)  
 (siehe S. A-36)

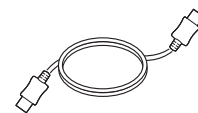

**HDMI-Kabel**  
 (Abhängig vom Modell)  
 (siehe S. A-13)



**Standkörper / Ständerplatte**  
 (Nur UB85\*\*-ZA, UB95\*\*-ZA)  
 (siehe S. A-3)



**Standkörper / Ständerplatte**  
 (Nur UB85\*\*-ZD, UB95\*\*-ZB)  
 (siehe S. A-4)

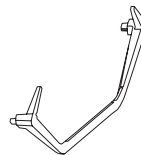

**Ständerplatte**  
 (Nur 65/79/84UB98\*\*)  
 (siehe S. A-5)

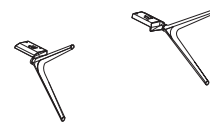

**Ständerplatte**  
 (Nur 98UB98\*\*)  
 (siehe S. A-6, A-7)

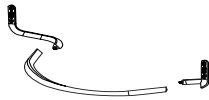

**Standkörper /  
Ständerplatte**  
(Nur UC97\*\*)  
(siehe S. A-7, A-8)



**Schrauben für Stand-  
fuß**  
8 Stk. M4 x L20  
(Nur UB85\*\*-ZA,  
UB95\*\*-ZA)  
4 Stk. M4 x L20  
(Nur UB85\*\*-ZD,  
UB95\*\*-ZB, UC97\*\*)  
(siehe S. A-3, A-4, A-8)



**Schrauben für  
Standfuß**  
4 Stk. M4 x L10  
(Nur UB85\*\*-ZD,  
UB95\*\*-ZB, UC97\*\*)  
(siehe S. A-4, A-7)



**Schrauben für  
Standfuß**  
4 Stk. M6 x L47  
(Nur 65UB98\*\*)  
(siehe S. A-5)



**Schrauben für Stand-  
fuß**  
4 Stk. M6 x L52  
(Nur 79/84UB98\*\*)  
(siehe S. A-5)

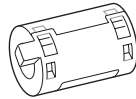

**Ferritkern**  
(Abhängig vom Modell)

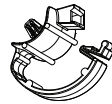

**Kabelclips**  
2 Stk.  
(Nur UB85\*\*-ZA,  
UB95\*\*-ZA)  
(siehe S. A-8)

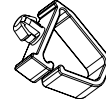

**Kabelclips**  
2 Stk.  
(Nur UB85\*\*-ZD,  
UB95\*\*-ZB, UC97\*\*)  
(siehe S. A-8, A-9)



**Kabelclips**  
1 Stk.  
(Nur 98UB98\*\*)  
(siehe S. A-9)

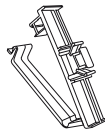

**Kabelclips**  
1 Stk.  
(Nur 98UB98\*\*)  
(siehe S. A-9)



**Inbusschlüssel**  
(Nur UB98\*\*)  
(siehe S. A-5, A-6, A-7)



**Isolationshalterung**  
4Stk.  
(Nur 84UB98\*\*)  
(siehe S. A-5)



**Distanzstücke für  
Wandhalterung**  
4Stk.  
(Nur UC97\*\*)  
(siehe S. 24)

## Optionales Zubehör

Separat zu erwerbende Artikel können zur Qualitätsverbesserung geändert werden, ohne dass dies explizit mitgeteilt wird. Diese Artikel können Sie über Ihren Fachhändler beziehen.  
Diese Geräte sind nur mit bestimmten Modellen kompatibel.

**AG-F\*\*\*DP**  
Dual Play-Brille

**AG-F\*\*\***  
Cinema-3D-Brille

**AN-MR500**  
Magic Fernbedienung

**AN-VC5\*\***  
Kamera für Videogespräche

**LG Audiogerät**

**Tag on**

DEUTSCH

| Kompatibilität                               | UB85** | UB95** | UB98** | UC97** |
|--|--------|--------|--------|--------|
| <b>AG-F***DP</b><br>Dual Play-Brille         | •      | •      | •      | •      |
| <b>AG-F***</b><br>Cinema-3D-Brille           | •      | •      | •      | •      |
| <b>AN-MR500</b><br>Magic Fernbedienung       | •      | •      | •      | •      |
| <b>AN-VC5**</b><br>Kamera für Videogespräche | •      | •      |        | •      |
| <b>LG Audiogerät</b>                         | •      | •      | •      | •      |
| <b>Tag on</b>                                | •      | •      | •      | •      |

Produktbezeichnungen, Funktionalität und/oder Designs können im Zuge einer Qualitätsverbesserung durch den Hersteller geändert werden, ohne dass dies explizit mitgeteilt wird.

DEUTSCH

### Gehäuse und Bedienelemente

A Option : UB85\*\*-ZA

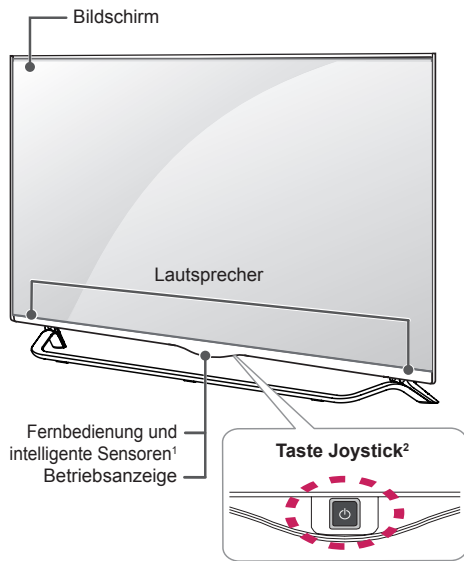

B Option : UB85\*\*-ZD

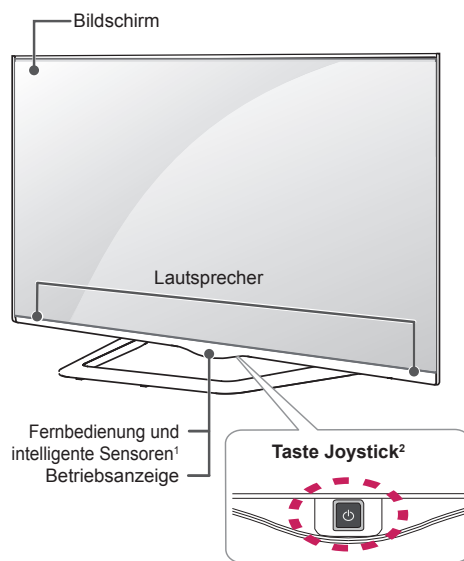

C Option : UB95\*\*-ZA

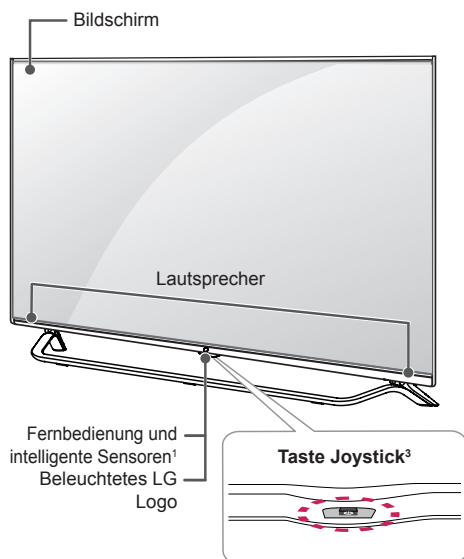

D Option : UB95\*\*-ZB

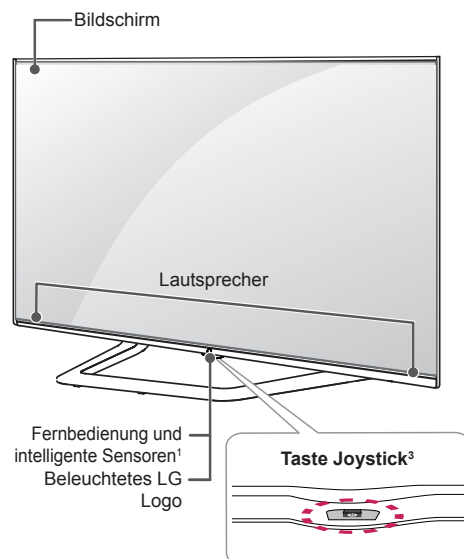



E Option : 65/79UB98\*\*

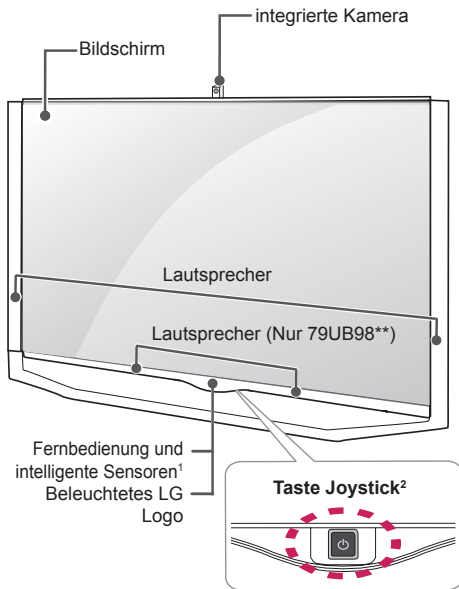

F Option : 84UB98\*\*

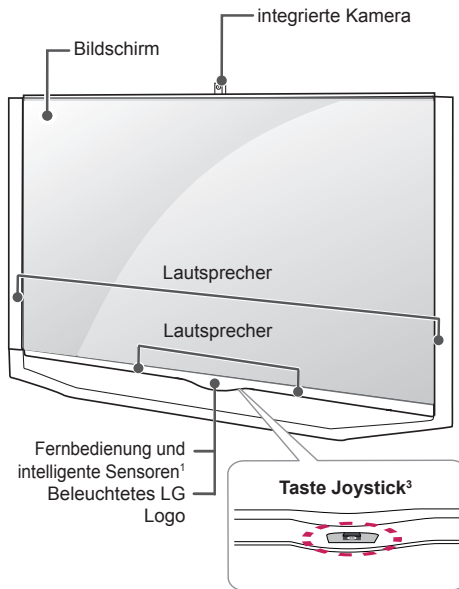

G Option : 98UB98\*\*

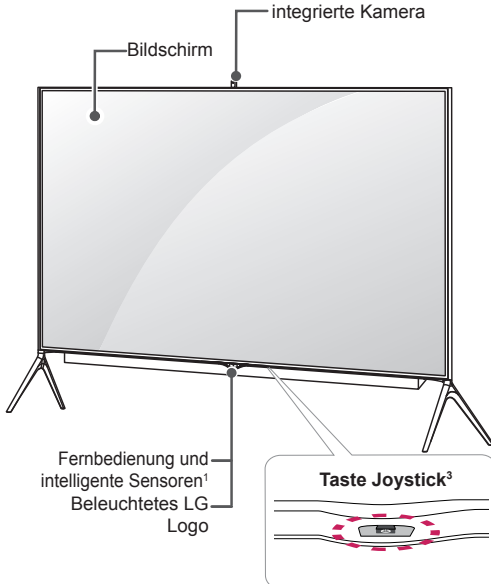

H Option : UC97\*\*

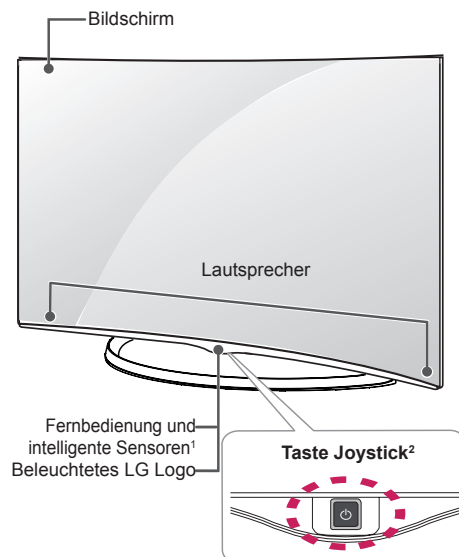

- 1 Intelligenter Sensor - Einstellung der Bildqualität und Helligkeit entsprechend der Umgebungsbedingungen.
- 2 Taste Joystick - Diese Taste befindet sich hinter dem Bildschirm.
- 3 Taste Joystick - Diese Taste befindet sich unter dem Bildschirm.

### ! HINWEIS

- Sie können das LG Leuchtlogo oder die Betriebsanzeige über **Allgemein** in den Hauptmenüs ein- und ausschalten. (Abhängig vom Modell)

## Verwendung der Joystick-Taste

Sie können die TV-Funktionen verwenden, indem Sie die Joystick-Taste drücken und nach oben, unten, rechts oder links bewegen.

### Grundfunktionen

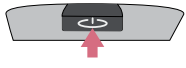
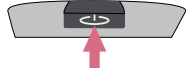
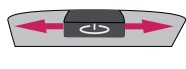
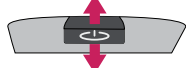
|   |                           |  |
|---|---------------------------|--|
|    | <b>Einschalten</b>        | Drücken Sie bei ausgeschaltetem Fernsehgerät einmal kurz auf die Joystick-Taste und lassen Sie sie dann wieder los.                  |
|   | <b>Ausschalten</b>        | Drücken Sie bei eingeschaltetem Fernsehgerät für ein paar Sekunden einmal auf die Joystick-Taste und lassen Sie sie dann wieder los. |
|  | <b>Lautstärkeregelung</b> | Sie können die Lautstärke regeln, indem Sie die Joystick-Taste nach rechts oder links bewegen.                                       |
|  | <b>Programmauswahl</b>    | Sie können durch die gespeicherten Programme navigieren, indem Sie die Joystick-Taste nach oben oder unten bewegen.                  |





### ! HINWEIS

- Achten Sie darauf, die Joystick-Taste nicht zu drücken, wenn Sie diese nach oben, unten, links oder rechts bewegen. Wenn Sie die Joystick-Taste zuerst drücken, können Sie die Lautstärke und die gespeicherten Programme nicht mehr anpassen.

### Einstellen des Menüs

Drücken Sie bei eingeschaltetem Fernsehgerät die Joystick-Taste einmal.

Sie können die Menüpunkte (🔌, ✕, 📺) einstellen, indem Sie die Joystick-Taste rechts oder links bewegen.

|   |   |                        |  |
|---|---|------------------------|--|
|  |  | <b>TV AUS SCHALTEN</b> | Schaltet das Gerät aus.  |
|   |  | <b>SCHLIESSEN</b>      | Blendet die Bildschirmmenüs aus und kehren zum TV-Bild zurück. |
|   |  | <b>EINGANG</b>         | Ändert die Eingangsquelle.                                     |

## Anheben und Bewegen des TV-Gerätes

Lesen Sie folgende Hinweise, bevor Sie das TV-Gerät bewegen oder anheben, um Kratzer oder Beschädigungen am TV-Gerät zu verhindern und um einen reibungslosen Transport unabhängig von Typ und Größe zu gewährleisten.



### VORSICHT

- Berühren Sie nach Möglichkeit nicht den Bildschirm, da er dadurch beschädigt werden könnte.

- Es wird empfohlen, das TV-Gerät im Originalkarton oder in der Originalverpackung zu bewegen bzw. zu transportieren.
- Trennen Sie das Netzkabel und alle weiteren Kabel, bevor Sie das TV-Gerät bewegen oder anheben.
- Halten Sie das TV-Gerät so, dass sein Bildschirm von Ihnen abgewendet ist, um Beschädigungen zu vermeiden.

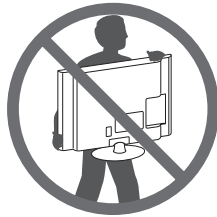

- Halten Sie das TV-Gerät oben und unten am Rahmen gut fest. Halten Sie ihn nicht am transparenten Teil, am Lautsprecher oder am Lautsprechergrill fest.

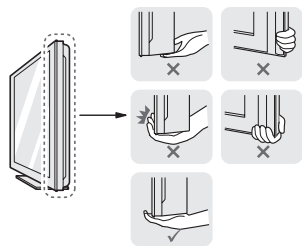

- Große TV-Geräte sollten stets von mindestens 2 Personen transportiert werden.
- Wenn das TV-Gerät von Hand transportiert wird, halten Sie es wie in der folgenden Abbildung gezeigt.

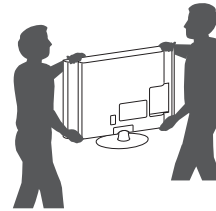

DEUTSCH

- Setzen Sie das TV-Gerät während des Transports keinen ruckartigen Bewegungen oder starken Erschütterungen aus.
- Halten Sie das TV-Gerät beim Transport aufrecht, drehen Sie es niemals auf die Seite, und kippen Sie es nicht nach links oder rechts.
- Üben Sie keinen übermäßigen Druck auf den Gehäuserahmen aus, da dies zur Beschädigung des Bildschirms führen kann.

## Montage auf einem Tisch

- 1 Heben Sie das TV-Gerät an, und kippen Sie es auf einem Tisch in die aufrechte Position.
  - Lassen Sie (mindestens) 10 cm Platz zur Wand, um eine gute Belüftung zu gewährleisten.

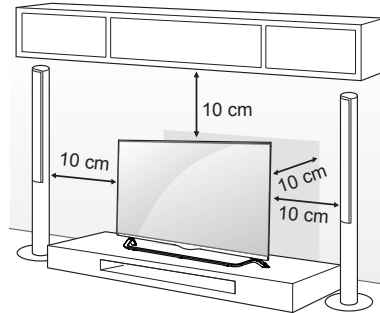

- 2 Schließen Sie das Stromkabel an eine Steckdose an.



### VORSICHT

- Stellen Sie das TV-Gerät nicht in die Nähe von Wärmequellen, da dies einen Brand oder Beschädigungen verursachen könnte.

**Verwenden des Kensington-Sicherheitssystems**

(Diese Funktion steht nicht bei allen Modellen zur Verfügung.)

- Ihr TV-Gerät kann von der Abbildung abweichen.

Der Anschluss des Kensington-Sicherheitssystems befindet sich an der Rückseite des TV-Geräts. Weitere Informationen zur Installation und Verwendung finden Sie im Handbuch, das im Lieferumfang des Kensington-Sicherheitssystems enthalten ist, oder auf der Website unter <http://www.kensington.com>.

Schließen Sie das Kabel des Kensington-Sicherheitssystems am TV-Gerät und an einem Tisch an.

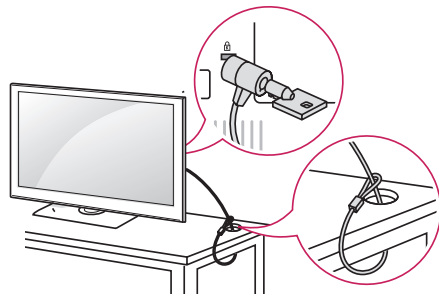
**Befestigen des TV-Gerätes an einer Wand**

(Diese Funktion der Kippsicherung steht nicht bei allen Modellen zur Verfügung.)

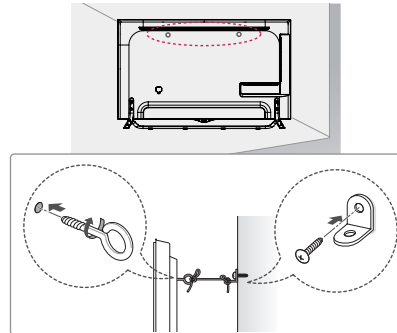

- 1 Setzen Sie die Ringschrauben oder TV-Halterungen und Schrauben an der Rückseite des TV-Gerätes ein, und befestigen Sie sie.
  - Wenn an den Ringschraubenpositionen Schrauben eingesetzt sind, entfernen Sie zunächst die Schrauben.
- 2 Montieren Sie die Wandhalterungen mit den Schrauben an der Wand. Stimmen Sie die Position der Wandhalterung auf die Ringschrauben an der Rückseite des TV-Gerätes ab.
- 3 Verbinden Sie die Ringschrauben und Wandhalterungen fest mit einem stabilen Seil. Achten Sie darauf, dass das Seil horizontal verläuft.

**VORSICHT**

- Achten Sie darauf, dass Kinder nicht auf das TV-Gerät klettern oder sich daran hängen.

**HINWEIS**

- Verwenden Sie eine Haltevorrichtung oder einen Schrank, der stabil und groß genug ist, um das TV-Gerät sicher abzustützen.
- Halterungen, Seile und anderes Befestigungsmaterial gehören nicht zum Lieferumfang des Gerätes. Bitte wenden Sie sich zum Erwerb von geeignetem Zubehör an Ihren Fachhändler.

## Wandmontage

Befestigen Sie an der Rückseite des TV-Gerätes sorgfältig eine optionale Wandhalterung, und montieren Sie die Wandhalterung an einer stabilen Wand, die senkrecht zum Fußboden steht. Wenn Sie das TV-Gerät an anderen Baustoffen befestigen möchten, fragen Sie zunächst bei einer qualifizierten Fachkraft nach.

LG empfiehlt, dass die Wandmontage von einem qualifizierten Techniker durchgeführt wird.

Es wird empfohlen, eine Wandmontagehalterung von LG zu verwenden.

Falls Sie eine andere Wandmontagehalterung als die von LG verwenden, stellen Sie sicher, dass Ihr Gerät ordnungsgemäß an der Wand befestigt ist und genügend Abstand besteht, um externe Geräte anzuschließen.

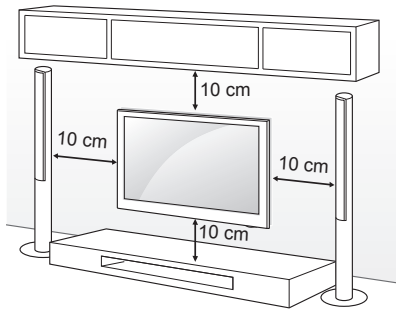

Verwenden Sie unbedingt Schrauben und Wandhalterungen, die der VESA-Norm entsprechen. Die Standardmaße der Wandmontagesätze können der folgenden Tabelle entnommen werden.

### Separat zu beziehen (Wandmontagehalterung)

|                             |                                     |                                  |
|-----------------------------|-------------------------------------|----------------------------------|
| <b>Model</b>                | 49/55UB85**<br>55UB95**<br>55UC97** | 65UB95**<br>65UB98**<br>65UC97** |
| <b>VESA (A x B)</b>         | 400 x 400                           | 400 x 400                        |
| <b>Standardschraube</b>     | M6                                  | M6                               |
| <b>Anzahl Schrauben</b>     | 4                                   | 4                                |
| <b>Wandmontagehalterung</b> | LSW440B<br>MSW240                   | LSW440B                          |
| <b>Model</b>                | 79/84UB98**                         |                                  |
| <b>VESA (A x B)</b>         | 600 x 400                           |                                  |
| <b>Standardschraube</b>     | M8                                  |                                  |
| <b>Anzahl Schrauben</b>     | 4                                   |                                  |
| <b>Wandmontagehalterung</b> | LSW640B                             |                                  |

| Wandmontagehalterung |        |         |
|----------------------|--------|---------|
| LSW440B              | MSW240 | LSW640B |
|                      |        |         |

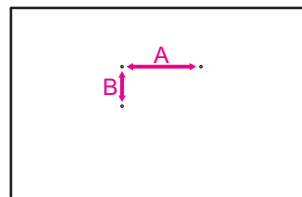

DEUTSCH

**VORSICHT**

- Trennen Sie erst das Netzkabel, bevor Sie das TV-Gerät bewegen oder installieren. Ansonsten besteht Stromschlaggefahr.
- Wenn Sie das TV-Gerät an einer Decke oder Wandschräge montieren, kann es herunterfallen und zu schweren Verletzungen führen. Verwenden Sie eine zugelassene Wandhalterung von LG, und wenden Sie sich an Ihren Händler vor Ort oder an qualifiziertes Fachpersonal.
- Ziehen Sie die Schrauben nicht zu fest an, da dies Beschädigungen am TV-Gerät hervorrufen und zum Erlöschen Ihrer Garantie führen könnte.
- Verwenden Sie die Schrauben und Wandhalterungen, die der VESA-Norm entsprechen. Schäden oder Verletzungen, die durch unsachgemäße Nutzung oder die Verwendung von ungeeignetem Zubehör verursacht werden, fallen nicht unter die Garantie.

**HINWEIS**

- Verwenden Sie die Schrauben, die unter den Spezifikationen der VESA-Norm aufgeführt sind.
- Der Wandmontagesatz beinhaltet eine Installationsanleitung und die notwendigen Teile.
- Die Wandhalterung ist optional. Zusätzliches Zubehör erhalten Sie bei Ihrem Elektrohändler.
- Die Schraubenlänge hängt von der Wandbefestigung ab. Verwenden Sie unbedingt Schrauben der richtigen Länge.
- Weitere Informationen können Sie dem im Lieferumfang der Wandhalterung enthaltenen Handbuch entnehmen.
- Wenn Sie die LG-Wandmontagehalterung am Fernseher anbringen, verwenden Sie nicht die Distanzstücke und Schrauben, die der LG-Wandmontagehalterung beiliegen. (Nur UC97\*\*)

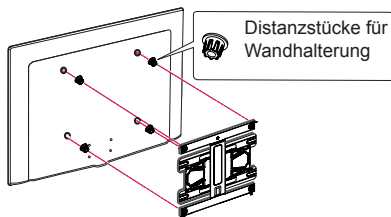
**Verwendung der integrierten Kamera**

(Nur UB98\*\*)

Sie können über Skype Videogespräche führen oder mithilfe der integrierten Kamera des Fernsehgeräts die Bewegungserkennung nutzen. Dieses Fernsehgerät unterstützt nicht die Verwendung einer externen Kamera.

**HINWEIS**

- Vor der Verwendung der integrierten Kamera müssen Sie sich bewusst sein, dass Sie nach den einschlägigen nationalen Gesetzen, einschließlich des Strafrechts, gesetzlich für die Nutzung oder den Missbrauch der Kamera verantwortlich sind.
- Die einschlägigen nationalen Gesetze umfassen das Gesetz über den Schutz personenbezogener Daten, das die Verarbeitung und Weitergabe von persönlichen Daten regelt, und das Gesetz über die Regulierung der Kameraüberwachung am Arbeitsplatz und an anderen Orten.
- Verwenden Sie die integrierte Kamera für keinen Fall für bedenkliche, rechts- oder sittenwidrige Aufnahmen. Mit Ausnahme von öffentlichen Orten oder Veranstaltungen muss gegebenenfalls eine Einverständniserklärung für Fotoaufnahmen eingeholt werden. Wir raten Ihnen von Aufnahmen folgender Szenen ab:
  - (1) Filmen Sie nicht an Orten, an denen dies generell verboten ist, z. B. Toiletten, Umkleiden, Umkleidekabinen und Sicherheitsbereiche.
  - (2) Verletzen Sie nicht die Privatsphäre anderer Personen.
  - (3) Verletzen Sie nicht die einschlägigen Vorschriften oder Gesetze.

### Vorbereitung der integrierten Kamera

(Diese Funktion der Kippsicherung steht nicht bei allen Modellen zur Verfügung.)

- 1 Bewegen Sie den Schieberegler an der Rückseite des Fernsehgeräts nach oben, wenn Sie die Kamera verwenden möchten.

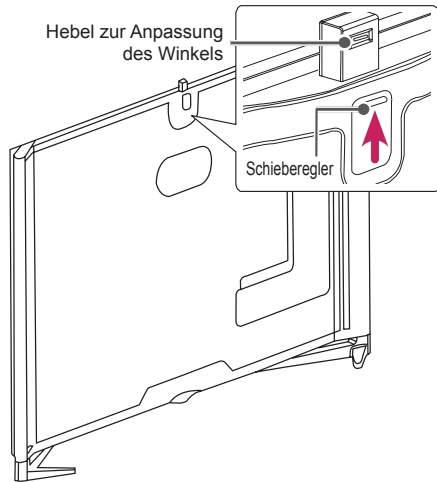

#### ! HINWEIS

- Entfernen Sie die Schutzfolie bevor Sie die integrierte Kamera verwenden.

- 2 Sie können den Kamerawinkel mit dem Hebel zur Anpassung des Winkels an der Rückseite der integrierten Kamera einstellen.

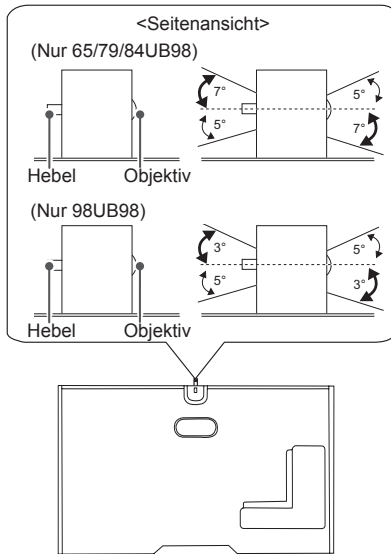

- 3 Drücken Sie die integrierte Kamera nach unten, wenn Sie sie nicht verwenden.

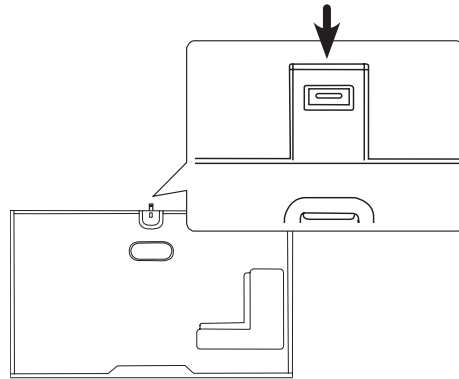

### Bezeichnungen der Teile der integrierten Kamera

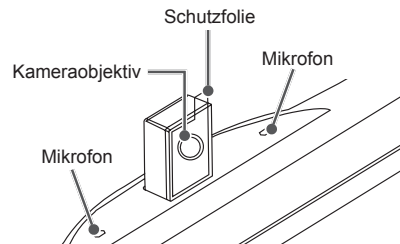

### Überprüfung des Aufnahmebereichs der Kamera

- 1 Drücken Sie die Taste (Home), um auf das Menü Home zuzugreifen.
- 2 Wählen Sie Kamera aus, und drücken Sie dann die Taste Rad (OK).

#### ! HINWEIS

- Der optimale Abstand zur Kamera beträgt bei der Verwendung der Bewegungserkennung zwischen 1,5 und 4,5 m.

## FERNBEDIENUNG

Die Beschreibungen in diesem Handbuch beziehen sich auf die Tasten der Fernbedienung. Lesen Sie dieses Handbuch bitte aufmerksam durch, und verwenden Sie das TV-Gerät bestimmungsgemäß. Um die Batterien zu wechseln, öffnen Sie das Batteriefach, wechseln Sie die Batterien (1,5 V, AAA), legen Sie die  $\oplus$ - und  $\ominus$ -Enden entsprechend der Kennzeichnung im Fach ein, und schließen Sie das Batteriefach.

Gehen Sie zum Herausnehmen der Batterien in umgekehrter Reihenfolge vor.

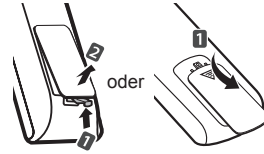

### VORSICHT

- Verwenden Sie niemals alte zusammen mit neuen Batterien, da dies Schäden an der Fernbedienung hervorrufen kann.
- Abhängig vom Absatzmarkt ist die Fernbedienung möglicherweise nicht enthalten.

Stellen Sie sicher, dass die Fernbedienung auf den Sensor am TV-Gerät gerichtet ist.

(Abhängig vom Modell)

|  |   |
|--|---|
|  | <p>⏻ (EIN/AUS) Ein- oder Ausschalten des TV-Gerätes.<br/>           ➔ INPUT Ändert die Eingangsquelle.<br/>           Q. MENU Öffnet die Schnellmenüs.<br/>           SETTINGS Öffnen der Hauptmenüs.<br/>           INFO ⓘ Anzeige von Informationen zum aktuellen Programm und Bildschirm.<br/>           📖 (Benutzerhandbuch) Ruft das Benutzerhandbuch auf.</p>   |
|  | <p>GUIDE Öffnet den Programmführer.<br/>           ⏪ (Leerzeichen) Gibt ein Leerzeichen auf der Bildschirmtastatur wieder.<br/>           Q.VIEW Kehrt zurück zum vorherigen Programm.</p>  |
|  | <p>FAV Zugriff auf die Liste der Lieblingskanäle.<br/>           3D Wird zur Ansicht von 3D-Videos verwendet.<br/>           MUTE 🔇 Stellt den Ton aus.<br/>           + 🔊 - Regelt die Lautstärke.<br/>           ^ v Navigiert durch die gespeicherten Programme oder Kanäle.<br/>           ⏪ PAGE ⏩ Wechselt zum vorherigen oder nächsten Bildschirm.</p>   |
|  | <p>RECENT Zeigt den aktuellen Verlauf an.<br/>           🏠 SMART Öffnet das Home-Menü.<br/>           📺 MY APPS Zeigt die Liste der Apps an.<br/>           Navigationstasten (nach oben/nach unten/nach links/nach rechts) Navigiert durch Menüs und Einstellungen.<br/>           OK Ⓞ Wählt Menü oder Einstellungen und speichert Ihre Eingabe.<br/>           ⏪ BACK Zurück zur vorherigen Ebene.<br/>           LIVE MENU Zeigt die Listen „Empfohlen“, „Programm“, „Suchen“ und „Aufgezeichnet“ an.<br/>           EXIT Ausblenden der Bildschirmmenüs und Zurückkehren zum TV-Bild.</p>  |
|  | <p>1 <b>Farbtasten</b> Öffnen Sonderfunktionen in manchen Menüs.<br/>           (●): Rot, (●): Grün, (●): Gelb, (●): Blau</p>   |
|  | <p>2 <b>TELETEXT-Tasten</b> Diese Tasten werden für Teletext verwendet.<br/>           APP/* Wählen Sie die Menüquelle für MHP TV. (Nur Italien) (abhängig vom Modell)<br/>           LIVE TV Rückkehr zum LIVE-TV.<br/> <b>Steuerungstasten</b> (■, ▶,   , ◀, ▶▶) Steuerung von Premium-Inhalten, Time Machine<sup>Ready</sup>- oder SmartShare-Menüs oder der SIMPLINK-kompatiblen Geräte (USB oder SIMPLINK oder Time Machine<sup>Ready</sup>).<br/>           REC/* Beginnen Sie mit dem Aufnehmen, und lassen Sie das Aufnahmemenü anzeigen. (nur Modell mit Time Machine<sup>Ready</sup>-Unterstützung)<br/>           SUBTITLE Abruf des bevorzugten Untertitels im digitalen Modus.<br/>           AD Durch Drücken der AD-Taste wird die Audiobeschreibung aktiviert.<br/>           TV/RAD Wählt Radio-, TV- und DTV-Programme.</p> |



(Abhängig vom Modell)

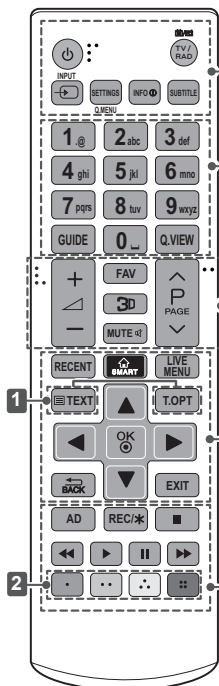

**(EIN/AUS)** Ein- oder Ausschalten des TV-Gerätes.  
**TV/RAD** Wählt Radio-, TV- und DTV-Programme.  
**INPUT** Ändert die Eingangsquelle.  
**SETTINGS** Öffnen der Hauptmenüs.  
**Q. MENU** Öffnet die Schnellmenüs.  
**INFO** Anzeige von Informationen zum aktuellen Programm und Bildschirm.  
**SUBTITLE** Abruf des bevorzugten Untertitels im digitalen Modus.  
**GUIDE** Öffnet den Programmführer.  
**(Leerzeichen)** Gibt ein Leerzeichen auf der Bildschirmtastatur wieder.  
**Q.VIEW** Kehrt zurück zum vorherigen Programm.  
**FAV** Zugriff auf die Liste der Lieblingskanäle.  
**3D** Wird zur Ansicht von 3D-Videos verwendet.  
**MUTE** Stellt den Ton aus.  
**+ / -** Regelt die Lautstärke.  
**^ P v** Navigiert durch die gespeicherten Programme oder Kanäle.  
**^ PAGE v** Wechselt zum vorherigen oder nächsten Bildschirm.  
**RECENT** Zeigt den aktuellen Verlauf an.  
**SMART** Öffnet das Home-Menü.  
**LIVE MENU** Zeigt die Listen „Empfohlen“, „Programm“, „Suchen“ und „Aufgezeichnet“ an.  
**1 TELETEXT-Tasten** Diese Tasten werden für Teletext verwendet.  
**Navigationstasten** (nach oben/nach unten/nach links/nach rechts) Navigiert durch Menüs und Einstellungen.  
**OK** Wählt Menüs oder Einstellungen und speichert Ihre Eingabe.  
**BACK** Zurück zur vorherigen Ebene.  
**EXIT** Ausblenden der Bildschirmmenüs und Zurückkehren zum TV-Bild.  
**AD** Durch Drücken der AD-Taste wird die Audiobeschreibung aktiviert.  
**REC/\*** Beginnen Sie mit dem Aufnehmen, und lassen Sie das Aufnahmemenü anzeigen. (nur Modell mit Time Machine<sup>Ready</sup>-Unterstützung)  
**Steuerungstasten** (■, ►, II, ◀, ▶) Steuerung von Premium-Inhalten, Time Machine<sup>Ready</sup>- oder SmartShare-Menüs oder der SIMPLINK-kompatiblen Geräte (USB oder SIMPLINK oder Time Machine<sup>Ready</sup>).  
**2 Farbtasten** Öffnen Sonderfunktionen in manchen Menüs.  
 (●): Rot, (●●): Grün, (●●●): Gelb, (●●●●): Blau

DEUTSCH

## TASTENFUNKTIONEN DER MAGIC-FERNBEDIENUNG

Wenn die Meldung „Die Batterie der Magic-Fernbedienung ist schwach. Bitte Batterie wechseln.“ angezeigt wird, wechseln Sie die Batterie.

Um die Batterien zu wechseln, öffnen Sie das Batteriefach, wechseln Sie die Batterien (1,5 V, AA), legen Sie die  $\oplus$  und  $\ominus$ -Enden entsprechend der Kennzeichnung im Fach ein, und schließen Sie das Batteriefach. Richten Sie die Fernbedienung auf den Fernbedienungs-sensor am TV-Gerät aus. Gehen Sie zum Herausnehmen der Batterien in umgekehrter Reihenfolge vor.

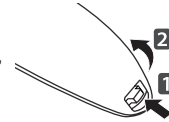

### VORSICHT

- Verwenden Sie niemals alte zusammen mit neuen Batterien, da dies Schäden an der Fernbedienung hervorrufen kann.

(Nur UB85\*\*, UB95\*\*, UB98\*\*, UC97\*\*)

**Ein- oder Ausschalten des TV-Gerätes.**

**(EIN/AUS)**

**Navigationstasten** (nach oben/nach unten/nach links/nach rechts)  
Drücken Sie die Tasten Nach oben/Nach unten/Nach links/Nach rechts, um im Menü zu navigieren. Wenn Sie die Tasten  $\triangle$   $\nabla$   $\triangleleft$   $\triangleright$  drücken, während der Zeiger verwendet wird, verschwindet der Zeiger vom Bildschirm, und die Magic-Fernbedienung funktioniert wie eine herkömmliche Fernbedienung. Um den Zeiger erneut auf dem Bildschirm anzuzeigen, schütteln Sie die Magic-Fernbedienung nach links und rechts.

**Rad (OK)**  
Drücken Sie auf die Mitte der Rad-Taste, um ein Menü auszuwählen. Sie können mithilfe der Rad-Taste das Programm oder den Kanal wechseln bzw. im Menü navigieren.

**Farbtasten**  
Öffnen Sonderfunktionen in manchen Menüs.  
( : Rot, : Grün, : Gelb, : Blau)

Regelt die Lautstärke.

**(ZURÜCK)**  
Zurück zum vorherigen Bildschirm.

**(Home)**  
Öffnet das Home-Menü.

**(AUSGANG zu LIVE)**  
Wechselt zwischen Sendung (Antenne) und verschiedenen Eingängen.

**(Spracherkennung)**

**P**  
Navigiert durch die gespeicherten Programme oder Kanäle.

**1 2 3 / INPUT**  
Zeigt den Remote-Bildschirm an.  
\* Öffnet das Universalsteuerungs-Menü. (Abhängig vom Modell)  
\* Durch Drücken und Halten der Taste **1 2 3 / INPUT** wird ein Menü zur Auswahl eines externen Gerätes, das mit dem TV-Gerät verbunden ist, angezeigt.

**3D**  
Ansicht von 3D-Video.

**AD (STUMM)**  
Stellt den Ton aus.  
\* Durch Drücken und Halten der **AD**-Taste, wird die Audiobeschreibung aktiviert.

**Spracherkennung**





Um die Spracherkennungs-Funktion zu nutzen, ist eine Netzwerkverbindung erforderlich.

1. Drücken Sie die Taste „Spracherkennung“.
2. Beginnen Sie zu sprechen, wenn das Fenster zur Spracherkennung auf der linken Seite des Fernsehbildschirms erscheint.
  - Wenn Sie zu schnell oder zu langsam sprechen, kann die Spracherkennung fehlschlagen.
  - Halten Sie die Magic-Fernbedienung maximal 10 cm von Ihrem Gesicht entfernt.
  - Die Erkennungsrate kann je nach den Merkmalen des Anwenders (Stimme, Aussprache, Betonung, Sprechgeschwindigkeit) und der Umgebung (Geräusche und Lautstärke des Fernsehs) variieren.



**Registrieren der Magic-Fernbedienung****So wird die Magic-Fernbedienung registriert**

|   |  |
|---|--|
| <br><b>(Rad)</b> | <p>Um die Magic-Fernbedienung zu verwenden, koppeln Sie diese zuerst mit Ihrem TV-Gerät.</p> <ol style="list-style-type: none"> <li>1. Legen Sie Batterien in die Magic-Fernbedienung ein, und schalten Sie das Fernsehgerät ein.</li> <li>2. Richten Sie die Magic-Fernbedienung auf das Fernsehgerät, und drücken Sie auf das <b>Rad (OK)</b>.</li> </ol> <p>* Sollte die Registrierung der Magic-Fernbedienung fehlgeschlagen sein, schalten Sie das Fernsehgerät aus, und versuchen Sie es erneut.</p> |
|---|--|

**So können Sie die Magic-Fernbedienung abmelden**

|  |  |
|--|--|
| <br><b>(ZURÜCK)</b> | <p>Halten Sie zum Trennen der Verbindung zwischen der Magic-Fernbedienung und dem Fernsehgerät gleichzeitig  <b>(ZURÜCK)</b> und  <b>(Home)</b> für fünf Sekunden gedrückt.</p> <p>* Durch Drücken und Halten von  <b>(AUSGANG zu LIVE)</b> können Sie die Magic-Fernbedienung zugleich zurücksetzen und erneut registrieren.</p> |
| <br><b>(Home)</b>   |  |

**So wird die Magic-Fernbedienung verwendet**



- Bewegen Sie die Magic-Fernbedienung leicht hin und her, oder drücken Sie die Tasten  **(Home)**,  **INPUT**,  **3D** damit der Zeiger auf dem Bildschirm erscheint. (Bei manchen TV-Modellen erscheint der Zeiger, wenn Sie an der Rad-Taste drehen.)
- Wenn der Zeiger für bestimmte Zeit nicht genutzt wurde oder die Magic-Fernbedienung auf einer flachen Oberfläche liegt, verschwindet der Zeiger.
- Falls der Zeiger nicht richtig reagiert, können Sie ihn zurücksetzen, indem Sie ihn an den Rand des Bildschirms bewegen.
- Bei der Magic-Fernbedienung werden Batterien aufgrund der zusätzlichen Funktionen schneller entladen als bei einer normalen Fernbedienung.

## Vorsichtsmaßnahmen bei der Verwendung der Magic-Fernbedienung

- Verwenden Sie die Fernbedienung innerhalb der maximalen Kommunikationsreichweite (10 m). Wird die Fernbedienung außerhalb dieser Entfernung verwendet oder befindet sich ein Hindernis vor der Fernbedienung, kann es zu einem Kommunikationsfehler kommen.
- Auch andere Geräte in der Nähe können Kommunikationsfehler verursachen. Elektrogeräte, wie beispielsweise ein Mikrowellenherd oder ein kabelloses LAN-Produkt, können zu Störungen führen, weil sie im gleichen Frequenzbereich (2,4 GHz) arbeiten wie die Magic-Fernbedienung.
- Die Magic-Fernbedienung kann beschädigt werden oder nicht mehr ordnungsgemäß funktionieren, wenn sie herunterfällt oder einen starken Stoß erhält.
- Achten Sie beim Gebrauch der Magic-Fernbedienung darauf, nicht gegen in der Nähe stehende Möbel oder Personen zu stoßen.
- Hersteller und Installateur können keinen Service bezüglich der Sicherheit von Personen bieten. Das Drahtlosgerät verursacht eventuell Interferenzen aufgrund von elektromagnetischen Wellen.
- Ein W-LAN Router (Sender) sollte sich mindestens 1 m vom TV-Gerät entfernt befinden. Wenn er näher als 1 m vom TV-Gerät entfernt ist, funktioniert die Magic-Fernbedienung aufgrund von Frequenzstörungen möglicherweise nicht einwandfrei.

## DAS BENUTZERHANDBUCH VERWENDEN

Das Benutzerhandbuch bietet einen einfachen Zugang zur Erklärung aller TV-Funktionen.

- 1 Drücken Sie die Taste  (**Home**), um auf das Menü **Home** zuzugreifen.
- 2 Wählen Sie **Benutzerhandbuch**, und drücken Sie  (**Rad (OK)**).

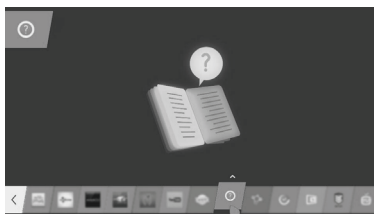

### HINWEIS

- Sie können auch auf das Benutzerhandbuch zugreifen, indem Sie auf der Fernbedienung auf  (**Benutzerhandbuch**) drücken. (Abhängig vom Modell)

## WARTUNG

### Reinigung des TV-Gerätes

Reinigen Sie Ihr TV-Gerät regelmäßig für eine optimale Leistung und eine verlängerte Produktlebensdauer.

#### VORSICHT

- Achten Sie darauf, zuvor das Gerät auszuschalten und trennen Sie das Netzkabel sowie alle anderen Kabel vom Gerät bzw. der Steckdose.
- Wenn das TV-Gerät über einen längeren Zeitraum unbeaufsichtigt oder ungenutzt ist, ziehen Sie das Netzkabel aus der Steckdose und trennen Sie alle Signalzuführungen, um mögliche Schäden durch Blitzschlag oder Spannungsspitzen zu vermeiden.

#### Bildschirm, Rahmen, Gehäuse und Standfuß

- Entfernen Sie Staub oder leichte Verschmutzungen mit einem trockenen, sauberen und weichen Tuch.
- Entfernen Sie größere Verschmutzungen mit einem weichen Tuch. Feuchten Sie das Tuch mit sauberem Wasser oder einem milden Reinigungsmittel an. Wischen Sie das Gerät anschließend umgehend mit einem trockenen Tuch trocken.

#### VORSICHT

- Berühren Sie nach Möglichkeit nicht den Bildschirm, da er dadurch beschädigt werden könnte.
- Die Oberfläche darf weder gedrückt, gerieben, noch mit dem Fingernagel oder einem spitzen Gegenstand gestoßen werden, da dies Kratzer und Bildverzerrungen verursachen kann.
- Verwenden Sie keine Chemikalien, da diese das Gerät beschädigen können.
- Sprühen Sie keine Flüssigkeit auf die Oberfläche. Wenn Wasser in das TV-Gerät eindringt, kann dies zu Feuer, elektrischem Schlag oder Fehlfunktionen führen.

#### Netzkabel

Entfernen Sie angesammelten Staub oder Schmutz regelmäßig vom Netzkabel.

## FEHLERBEHEBUNG

| Problem   | Lösung   |
|---|--|
| Das TV-Gerät reagiert nicht auf die Fernbedienung.  | <ul style="list-style-type: none"> <li>• Prüfen Sie den Sensor der Fernbedienung, und versuchen Sie es erneut.</li> <li>• Prüfen Sie, ob sich zwischen dem Produkt und der Fernbedienung ein Hindernis befindet.</li> <li>• Prüfen Sie, ob die Batterien noch geladen sind und ordnungsgemäß eingesetzt wurden (⊕ auf ⊕, ⊖ auf ⊖).</li> </ul>  |
| Weder Bild noch Ton wird ausgegeben.  | <ul style="list-style-type: none"> <li>• Prüfen Sie, ob das Gerät eingeschaltet ist.</li> <li>• Prüfen Sie, ob das Netzkabel in der Steckdose steckt.</li> <li>• Prüfen Sie, ob die Steckdose ordnungsgemäß funktioniert, indem Sie andere Geräte einstecken.</li> </ul>   |
| Das TV-Gerät schaltet sich plötzlich ab.  | <ul style="list-style-type: none"> <li>• Überprüfen Sie die Steuerungseinstellungen der Stromversorgung. Die Stromversorgung ist möglicherweise unterbrochen.</li> <li>• Überprüfen Sie, ob die <b>Automat. Standby</b> (Abhängig vom Modell) / <b>Schlummerfunkt. / Ausschalt-Timer</b> in den <b>Timer</b>-Einstellungen aktiviert ist.</li> <li>• Wenn kein Signal besteht, obwohl das TV-Gerät eingeschaltet ist, schaltet sich das Gerät nach 15 Minuten automatisch ab.</li> </ul> |
| Beim Anschließen an den PC (HDMI/DVI) wird entweder „Kein Signal“ oder „Ungültiges Format“ angezeigt. | <ul style="list-style-type: none"> <li>• Schalten Sie das Fernsehgerät mit der Fernbedienung aus und dann erneut ein.</li> <li>• Schließen Sie das HDMI-Kabel erneut an.</li> <li>• Starten Sie den PC bei eingeschaltetem Fernsehgerät erneut.</li> </ul>   |

## TECHNISCHE DATEN

(Nur UB85\*\*, UB95\*\*, UC97\*\*)

| Spezifikationen für das Wireless-Module (LGSBW41)  |   |                         |                       |
|--|---|-------------------------|-----------------------|
| WLAN   |   | Bluetooth               |                       |
| Standard   | IEEE 802.11a/b/g/n  | Standard                | Bluetooth Version 3.0 |
| Frequenzbereich  | 2400 bis 2483.5 MHz<br>5150 bis 5250 MHz<br>5725 bis 5850 MHz (Für Nicht-EU-Länder)                           | Frequenzbereich         | 2400 ~ 2483.5 MHz     |
| Ausgangsleistung (Max.)  | 802.11a: 13 dBm<br>802.11b: 15 dBm<br>802.11g: 14 dBm<br>802.11n - 2.4 GHz: 16 dBm<br>802.11n - 5 GHz: 16 dBm | Ausgangsleistung (Max.) | 10 dBm oder niedriger |
| <ul style="list-style-type: none"> <li>• Da der Frequenzkanal je nach Land variieren kann, kann die Betriebsfrequenz nicht durch die Benutzer geändert oder angepasst werden. Dieses Gerät ist entsprechend der regionalen Frequenztabelle eingestellt.</li> <li>• Dieses Gerät sollte mit einem Mindestabstand von 20 cm zwischen Gerät und Körper installiert und verwendet werden. Dieser Satz dient als allgemeine Erklärung zur Berücksichtigung der Benutzerumgebung.</li> </ul> |   |                         |                       |
|   |   |                         |                       |

(Nur UB98\*\*)

| Spezifikation für WLAN-Modus (LGSWF41)   |   |
|--|---|
| Standard   | IEEE 802.11a/b/g/n/ac   |
| Frequenzbereich  | 2400 bis 2483.5 MHz<br>5150 bis 5250 MHz<br>5725 bis 5850 MHz (Für Nicht-EU-Länder)   |
| Ausgangsleistung (Max.)  | 802.11a: 14.5 dBm<br>802.11b: 16 dBm<br>802.11g: 13.5 dBm<br>802.11n - 2.4GHz: 14 dBm<br>802.11n - 5GHz: 15.5 dBm<br>802.11ac - 5GHz : 16 dBm |
| <ul style="list-style-type: none"> <li>• Da der Frequenzkanal je nach Land variieren kann, kann die Betriebsfrequenz nicht durch die Benutzer geändert oder angepasst werden. Dieses Gerät ist entsprechend der regionalen Frequenztabelle eingestellt.</li> <li>• Dieses Gerät sollte mit einem Mindestabstand von 20 cm zwischen Gerät und Körper installiert und verwendet werden. Dieser Satz dient als allgemeine Erklärung zur Berücksichtigung der Benutzerumgebung.</li> </ul> |   |
|    |   |
| Spezifikation für Bluetooth-Modul (BM-LDS401)  |   |
| Standard   | Bluetooth Version 3.0   |
| Frequenzbereich  | 2400 ~ 2483.5 MHz   |
| Ausgangsleistung (Max.)  | 10 dBm oder niedriger   |

DEUTSCH

—

|

|

—

—

|

|

—





# MANUEL D'UTILISATION Téléviseur LED\*

\* Le téléviseur LED de LG combine un écran LCD et un rétroéclairage LED.

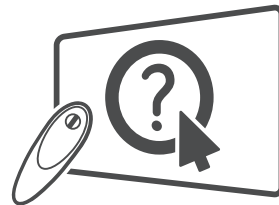

Click! Guide de l'utilisateur

Veillez lire attentivement ce manuel avant de mettre en service votre produit et conservez-le afin de pouvoir vous y référer ultérieurement.

[www.lg.com](http://www.lg.com)

## TABLE DES MATIÈRES

### 3 LICENCES

### 3 INFORMATIONS SUR LES LOGICIELS LIBRES

### 3 CONFIGURATION DU PÉRIPHÉRIQUE DE CONTRÔLE EXTERNE

### 4 CONSIGNES DE SÉCURITÉ

- 11 - Visionnage d'images 3D (modèles 3D uniquement)

### 13 PROCÉDURE D'INSTALLATION

### 13 ASSEMBLAGE ET PRÉPARATION

- 13 Déballage  
 17 Achat séparé  
 18 Pièces et boutons  
 20 - Utilisation du bouton du joystick  
 21 Soulever et déplacer la TV  
 21 Installation sur une table  
 23 Fixation du support mural  
 24 Utilisation de la caméra intégrée  
 25 - Préparation de la caméra intégrée  
 25 - Nom des pièces de la caméra intégrée  
 25 - Vérification de la plage de prise de vue de la caméra

### 26 TÉLÉCOMMANDE

### 28 FONCTIONS DE LA TÉLÉCOMMANDE MAGIC REMOTE

- 29 Enregistrement de la télécommande magic remote  
 29 Comment utiliser la télécommande magic remote  
 30 Consignes relatives à l'utilisation de la télécommande magic remote

### 31 UTILISATION DU GUIDE DE L'UTILISATEUR

### 31 MAINTENANCE

- 31 Nettoyage de votre TV  
 31 - Écran, cadre, boîtier et support  
 31 - Cordon d'alimentation

### 32 DÉPANNAGE

### 32 SPÉCIFICATIONS



#### AVERTISSEMENT

- Si vous ignorez ces messages d'avertissement, vous risquez d'être gravement blessé, de provoquer un accident ou d'entraîner la mort.



#### ATTENTION

- Si vous ignorez ces messages de sécurité, vous risqueriez de vous blesser légèrement ou d'endommager le produit.



#### REMARQUE

- Les remarques vous aident à comprendre et à utiliser le produit en toute sécurité. Veuillez lire attentivement les remarques avant d'utiliser le produit.

## LICENCES

Les licences prises en charge peuvent varier d'un modèle à l'autre. Pour plus d'informations sur les licences, consultez le site [www.lg.com](http://www.lg.com).



## INFORMATIONS SUR LES LOGICIELS LIBRES

Pour obtenir le code source sous la licence publique générale, la licence publique générale limitée, la licence publique Mozilla ou les autres licences libres de ce produit, rendez-vous sur <http://opensource.lg.com>.

En plus du code source, tous les termes de la licence, ainsi que les exclusions de responsabilité et les droits d'auteur, sont disponibles au téléchargement.

LG Electronics propose de vous fournir le code open source sur CD-ROM en échange des coûts couvrant cet envoi, notamment le coût du support, des frais de port et de prise en charge, une fois la demande reçue par LG Electronics à l'adresse suivante : [opensource@lg.com](mailto:opensource@lg.com). La validité de cette offre est de trois (3) ans à partir de la date d'achat du produit.

FRANÇAIS

## CONFIGURATION DU PÉRIPHÉRIQUE DE CONTRÔLE EXTERNE

Pour obtenir plus d'informations sur la configuration du périphérique de contrôle externe, rendez-vous sur [www.lg.com](http://www.lg.com).

## CONSIGNES DE SÉCURITÉ

Veillez lire attentivement ces consignes de sécurité avant d'utiliser le produit.



### AVERTISSEMENT



- N'installez pas la TV et la télécommande dans les environnements suivants :
  - Un emplacement exposé à la lumière directe du soleil ;
  - Une zone fortement humide comme une salle de bain ;
  - À proximité d'une source de chaleur comme une cuisinière et tout autre appareil produisant de la chaleur ;
  - À proximité d'un plan de travail de cuisine ou d'un humidificateur où elles pourraient facilement être exposées à la vapeur ou à l'huile ;
  - Une zone exposée à la pluie et au vent ;
  - À proximité de conteneurs d'eau comme des vases.

Le non-respect de cette consigne peut provoquer un incendie, une électrocution, un dysfonctionnement ou une déformation du produit.



- N'installez pas le produit dans un endroit exposé à la poussière.  
Le non-respect de cette consigne peut provoquer un incendie.

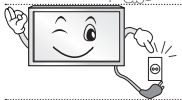

- La fiche secteur est l'élément de déconnexion. La fiche doit être toujours accessible.



- Ne touchez pas la fiche d'alimentation avec les mains mouillées. En outre, si la fiche du cordon est mouillée ou couverte de poussière, séchez ou essuyez complètement le cordon d'alimentation.  
L'humidité excessive peut provoquer des risques d'électrocution.



- Veillez à raccorder le câble d'alimentation à une prise de terre. (Ne s'applique pas aux appareils ne nécessitant pas une mise à la terre.)  
Si ce n'est pas le cas, vous risquez d'être électrocuté ou blessé.



- Fixez correctement le câble d'alimentation.  
Si le câble d'alimentation n'est pas correctement fixé, un incendie peut se déclarer.



- Assurez-vous que le cordon d'alimentation n'est pas en contact avec des objets chauds comme un chauffage.  
Le non-respect de cette consigne peut provoquer un incendie ou une électrocution.



- Ne placez pas d'objets lourds, ou le produit lui-même, sur les câbles d'alimentation.  
Le non-respect de cette consigne peut provoquer un incendie ou une électrocution.



- Pliez le câble d'antenne entre le bâtiment intérieur et extérieur pour empêcher la pluie de s'écouler à l'intérieur.  
L'eau pourrait endommager le produit et provoquer une électrocution.



- Lorsque vous fixez une TV au mur, veillez à ne pas l'accrocher à l'aide des câbles d'alimentation ou de signal situés à l'arrière.  
Cela risque de provoquer un incendie ou une électrocution.

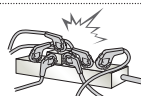

- Ne branchez pas trop d'appareils électriques sur une seule multiprise murale.  
Le non-respect de cette consigne peut provoquer un incendie résultant d'une surchauffe.

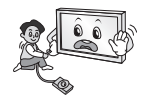

- Ne faites pas tomber le produit ou ne le laissez pas tomber lors du branchement de périphériques externes.  
Le non-respect de cette consigne peut entraîner des blessures ou endommager le produit.



- Conservez le matériau d'emballage anti-moisissure ou l'emballage en vinyle hors de portée des enfants.  
Le matériau anti-moisissure est dangereux en cas d'ingestion. En cas d'ingestion par mégarde, faites vomir la personne et rendez-vous à l'hôpital le plus proche. En outre, l'emballage en vinyle peut entraîner une asphyxie. Conservez-le hors de portée des enfants.



- Ne laissez pas les enfants grimper sur la TV ou s'agripper dessus.  
Dans le cas contraire, la TV risque de tomber, ce qui peut entraîner des blessures graves.



- Respectez les règles de sécurité lors de la mise au rebut des batteries pour éviter qu'un enfant ne les avale.  
En cas d'ingestion, consultez immédiatement un médecin.



- N'insérez pas de conducteur (comme une baguette métallique) dans l'une des extrémités du câble d'alimentation si l'autre extrémité est reliée au terminal d'entrée mural. En outre, ne touchez pas le câble d'alimentation juste après le raccordement au terminal d'entrée mural.  
Vous pourriez vous électrocuter. (selon le modèle)



- Veillez à ne pas placer ou conserver des substances inflammables à proximité du produit.  
Une manipulation imprudente des substances inflammables présente un risque d'explosion ou d'incendie.



- Ne laissez pas tomber d'objets métalliques (pièces de monnaie, épingles à cheveux, baguettes métalliques ou fils) ou d'objets inflammables (papier et allumettes) dans le produit. Surveillez particulièrement les enfants.  
Cela pourrait provoquer une électrocution, un incendie ou des blessures. Si un corps étranger tombe dans le produit, débranchez le câble d'alimentation et contactez le centre de services.



- Ne vaporisez pas d'eau sur le produit ou ne le frottez pas avec une substance inflammable (diluant ou benzène). Vous risqueriez de provoquer une électrocution ou un incendie.



- Évitez tout impact d'objets avec l'appareil ou toute chute d'objets sur l'appareil, et ne laissez rien tomber sur l'écran. Vous risqueriez de vous blesser ou d'endommager le produit.



- Ne touchez jamais ce produit ou l'antenne en cas de tonnerre ou d'orage. Vous pourriez vous électrocuter.

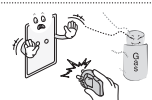

- Ne touchez jamais la prise murale lors d'une fuite de gaz ; ouvrez les fenêtres et aérez la pièce. Le non-respect de cette consigne peut provoquer un incendie ou des brûlures dues aux étincelles.



- Ne démontez pas le produit, ne le réparez pas et n'y apportez aucune modification. Vous risqueriez de provoquer une électrocution ou un incendie. Contactez le centre de services pour les vérifications, les calibrages et les réparations.



- Si vous êtes confronté à l'une des situations suivantes, débranchez immédiatement le produit et contactez votre centre de services local.
  - Le produit a reçu un choc
  - Le produit a été endommagé
  - Des corps étrangers sont entrés dans le produit
  - Le produit dégage de la fumée ou une odeur étrange
 Le non-respect de cette consigne peut provoquer un incendie ou une électrocution.

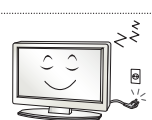

- Si vous n'utilisez pas le produit pendant une période prolongée, débranchez le câble d'alimentation du produit. Une couche de poussière peut provoquer un incendie ; une détérioration de l'isolation peut provoquer une fuite électrique, une électrocution ou un incendie.



- N'exposez pas l'appareil à la pluie ni aux éclaboussures. Ne placez pas d'objets contenant du liquide (tels qu'un vase) sur le produit.

- N'installez pas le produit sur un mur où il est susceptible d'être exposé à de l'huile ou à de la vapeur d'huile. Cela pourrait endommager le produit et provoquer sa chute.

**ATTENTION**

- Installez le produit à l'écart des ondes radio.

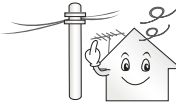

- La distance entre une antenne extérieure et les lignes d'alimentation doit être suffisante pour éviter tout contact physique en cas de chute de l'antenne. Le non-respect de cette consigne peut provoquer une électrocution.



- N'installez pas le produit sur des étagères instables ou des surfaces inclinées. Évitez également les endroits soumis à des vibrations ou ne permettant pas de supporter correctement le produit. Dans le cas contraire, le produit risque de tomber ou de se retourner, ce qui peut provoquer des blessures ou endommager le produit.



- Si vous installez la TV sur un support, veillez à empêcher le produit de se renverser. Dans le cas contraire, le produit risque de tomber, ce qui peut entraîner des blessures.

- Si vous essayez de monter le produit sur un mur, fixez une interface de montage VESA standard (pièces en option) à l'arrière du produit. Lorsque vous installez le poste à l'aide d'un support mural (pièces en option), fixez-le solidement pour éviter qu'il ne tombe.

- Utilisez uniquement des éléments de fixation/accessoires agréés par le fabricant.



- Lors de l'installation de l'antenne, consultez un agent de maintenance qualifié. Le non-respect de cette consigne peut provoquer un incendie ou une électrocution.

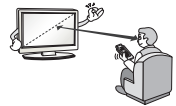

- Nous vous recommandons de garder une distance équivalente à 2 à 7 fois la diagonale de l'écran lorsque vous regardez la TV. Regarder la TV de façon prolongée peut provoquer des troubles de la vue.

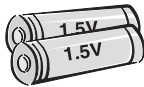

- Utilisez uniquement le type de piles spécifié. Le non-respect de cette consigne peut endommager la télécommande.

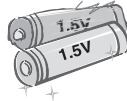

- N'utilisez pas simultanément de nouvelles piles et des piles usagées. Ceci pourrait provoquer la surchauffe des piles et une fuite de liquide.

- N'exposez pas les piles à une température excessive (directement sous les rayons du soleil, près d'une cheminée ouverte ou d'un radiateur, par exemple).

- N'utilisez PAS des piles non-rechargeables dans le chargeur de l'appareil.

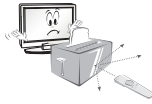

- Assurez-vous qu'aucun objet n'est placé entre la télécommande et son capteur.



- La lumière du soleil ou un éclairage puissant peut perturber le signal de la télécommande. Le cas échéant, assombrissez la pièce.

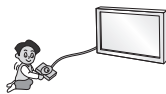

- Lorsque vous branchez des périphériques externes comme des consoles de jeu vidéo, veillez à ce que les câbles de raccordement soient assez longs. Dans le cas contraire, le produit risque de tomber, ce qui peut provoquer des blessures ou endommager le produit.



- Ne mettez pas le produit sous/hors tension en branchant et en débranchant le cordon d'alimentation de la prise. (N'utilisez pas le cordon d'alimentation en tant qu'interrupteur.) Vous risqueriez de provoquer une panne mécanique ou une électrocution.

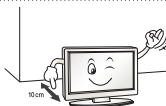

- Veuillez suivre les instructions d'installation ci-après pour empêcher une surchauffe du produit.
  - La distance entre le produit et le mur doit être d'au moins 10 cm.
  - N'installez pas le produit dans un endroit non aéré (par ex., dans une bibliothèque ou dans un placard).
  - N'installez pas le produit sur un tapis ou un coussin.
  - Assurez-vous que l'aération n'est pas obstruée par une nappe ou un rideau.
 Le non-respect de cette consigne peut entraîner un incendie.

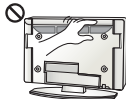

- Évitez de toucher les ouvertures de ventilation lors de l'utilisation prolongée du téléviseur car elles peuvent surchauffer. Ceci n'affecte en aucun cas le fonctionnement ou la performance du produit.

- Examinez régulièrement le cordon de votre appareil et si vous détectez des signes d'endommagement ou de détérioration, débranchez-le. Cessez alors d'utiliser l'appareil et demandez à un prestataire de services autorisé de remplacer le cordon par une pièce identique.



- Évitez de laisser la poussière s'accumuler sur les tiges de la fiche d'alimentation ou de la prise électrique. Le non-respect de cette consigne peut provoquer un incendie.



- Protégez le cordon d'alimentation contre les mauvais traitements physiques ou mécaniques, la torsion, la pliure, le pincement, et évitez qu'il ne puisse être pris dans une porte ou que l'on puisse marcher dessus. Vérifiez soigneusement les fiches, les prises murales et les points de sortie du cordon de l'appareil.



- N'appuyez pas avec force sur l'écran avec la main ou avec un objet pointu, tel qu'un clou, un crayon ou un stylo afin d'éviter de le rayer.





- Évitez de toucher l'écran ou de maintenir les doigts dessus de manière prolongée. Cela peut en effet provoquer des déformations provisoires de l'image.



- Lors du nettoyage du produit et de ses composants, débranchez le cordon d'alimentation et essuyez-les à l'aide d'un chiffon doux. Une pression excessive peut provoquer des rayures ou une décoloration. Ne vaporisez pas d'eau et n'utilisez pas de chiffon mouillé. N'utilisez jamais de produit à vitre, de produit lustrant pour voiture ou industriel, d'abrasifs ou de cire, de benzène, d'alcool, etc., qui risqueraient d'endommager le produit et son écran.  
Le non-respect de cette consigne peut provoquer un incendie ou une électrocution, ou endommager le produit (déformation, corrosion ou cassure).

- Tant que l'unité est connectée à la prise murale de secteur, elle n'est pas déconnectée de la source d'alimentation secteur, même si vous avez éteint l'unité à l'aide de l'INTERRUPTEUR.



- Pour débrancher le câble, tenez-le par la fiche.  
Si les fils dans le câble d'alimentation sont déconnectés, cela peut provoquer un incendie.



- Veillez à mettre le produit hors tension lorsque vous le déplacez. Puis, débranchez les câbles d'alimentation, les câbles d'antenne et tous les câbles de raccordement.  
La TV ou le cordon d'alimentation peuvent être endommagés, ce qui peut provoquer un incendie ou une électrocution.



- Vous devez être deux pour déplacer ou débarrer le produit car ce dernier est lourd.  
Le non-respect de cette consigne peut entraîner des blessures.



- Contactez le centre de services une fois par an pour nettoyer les composants internes du produit.  
Une accumulation de poussière peut provoquer des pannes mécaniques.



- Confiez l'ensemble des réparations à du personnel qualifié. Confiez les réparations à du personnel qualifié dans les cas suivants : si la fiche ou le cordon d'alimentation secteur est endommagé, si un liquide a été renversé sur l'appareil ou si des objets sont tombés sur l'appareil, si l'appareil a été exposé à la pluie ou à l'humidité, si l'appareil ne fonctionne pas normalement ou s'il est tombé.



- Si le produit est froid au toucher, il pourra se produire un petit « scintillement » à sa mise en marche. Ce phénomène est normal et le produit n'est pas en cause.



- L'écran haute technologie se caractérise par une résolution de deux millions à six millions de pixels. Il est possible que de minuscules points noirs et/ou des points lumineux (rouge, bleu ou vert) de la taille d'un ppm s'affiche à l'écran. Cela n'indique pas un dysfonctionnement et n'affecte pas les performances et la fiabilité du produit. Ce phénomène survient également sur les produits tiers ; aucun échange ou remboursement n'est possible.



- Suivant votre position de visionnage (gauche/droite/haut/bas), la luminosité et la couleur de l'écran peuvent varier. Ce phénomène résulte des caractéristiques de l'écran. Il n'a aucun rapport avec les performances du produit et n'indique pas un dysfonctionnement.



- L'affichage d'une image fixe (logo d'un canal de diffusion, menu à l'écran, scène d'un jeu vidéo, etc.) pendant une durée prolongée peut endommager l'écran et provoquer une image rémanente ; ce phénomène s'appelle une brûlure d'écran. La garantie ne couvre pas le produit pour une brûlure d'écran.

Évitez d'afficher une image fixe de façon prolongée sur l'écran de votre téléviseur (pas plus de 2 heures sur un écran LCD et pas plus d'une heure sur un écran plasma).

Si vous regardez votre TV de façon prolongée au format 4:3, une brûlure d'écran peut apparaître sur le contour de l'écran.

Ce phénomène survient également sur les produits tiers ; aucun échange ou remboursement n'est possible.

- **Sons générés**

Bruit de craquement : un bruit de craquement, lorsque vous regardez ou éteignez la TV, est généré par une contraction thermique plastique liée à la température et à l'humidité. Ce bruit est usuel sur les produits nécessitant une déformation thermique. Bourdonnement du circuit électrique/de l'écran : bruit faible généré par un circuit de commutation haute vitesse qui permet le fonctionnement du produit en fournissant la majeure partie de l'alimentation. Il varie en fonction du produit.

Ce son généré n'affecte ni les performances ni la fiabilité du produit.

## Visionnage d'images 3D (modèles 3D uniquement)



### AVERTISSEMENT

#### Environnement de visionnage

- Durée de visionnage
  - Lors du visionnage de contenu 3D, veillez à faire une pause de 5 à 15 minutes toutes les heures. Le visionnage prolongé de contenu 3D peut provoquer des maux de tête, des vertiges et une fatigue générale ou oculaire.

#### Personnes sujettes à des convulsions liées à la photosensibilité ou souffrant d'une maladie chronique

- Certains utilisateurs peuvent être victimes de crises d'épilepsie ou montrer des symptômes anormaux lorsqu'ils sont exposés à une lumière clignotante ou à un type d'image précis provenant de contenu 3D.
- Ne regardez pas de vidéos 3D si vous êtes nauséux, attendez un enfant, souffrez d'une maladie chronique comme l'épilepsie, présentez un trouble cardiaque, un problème de tension, etc.
- Le contenu 3D n'est pas recommandé aux personnes qui souffrent d'une cécité stéréo ou d'une anomalie stéréo. Vous pourriez voir les images en double ou éprouver une gêne lors du visionnage.
- Si vous souffrez d'un strabisme (yeux qui louchent), d'une amblyopie (faiblesse de la vue) ou d'un astigmatisme, vous pouvez rencontrer des problèmes de détection de la profondeur et éprouver facilement une fatigue visuelle résultant de la vision des images en double. Il est recommandé de faire davantage de pauses qu'un adulte ne présentant pas de gêne.
- Si votre vision varie d'un œil à l'autre, contrôlez votre vue avant de visionner du contenu 3D.

#### Symptômes nécessitant d'arrêter provisoirement ou définitivement de visionner du contenu 3D

- Ne regardez pas du contenu 3D lorsque vous êtes fatigué à cause d'un manque de sommeil, d'une surcharge de travail ou d'une surconsommation d'alcool.
- Lorsque vous éprouvez ces symptômes, arrêtez d'utiliser/visionner du contenu 3D et reposez-vous jusqu'à leur disparition.
  - Consultez votre médecin si ces symptômes persistent. Symptômes possibles : maux de tête, douleurs des globes oculaires, vertiges, nausée, palpitation, images floues, gêne, images en double, gêne ou fatigue visuelle.

**ATTENTION****Environnement de visionnage**

- Distance de visionnage
  - Lors du visionnage de contenu 3D, gardez une distance équivalente au double de la diagonale de l'écran. Si vous ressentez une gêne lors du visionnage de contenu 3D, éloignez-vous davantage de la TV.

**Âge pour le visionnage**

- Enfants
  - L'utilisation/le visionnage de contenu 3D par des enfants de moins de 6 ans est interdit.
  - Les enfants de moins de 10 ans peuvent réagir de manière excessive car leur vision est en cours de développement (ils peuvent, par exemple, essayer de toucher l'écran ou de sauter dedans). Il est nécessaire d'apporter une surveillance spéciale et une attention particulière aux enfants qui visionnent du contenu 3D.
  - Les enfants présentent une plus grande disparité binoculaire des présentations en 3D que les adultes car la distance entre leurs yeux est plus petite. En revanche, ils perçoivent davantage la profondeur stéréoscopique des images 3D que les adultes.
- Adolescents
  - Les adolescents de moins de 19 ans peuvent présenter une plus grande sensibilité du fait de la stimulation résultant de la luminosité du contenu 3D. Conseillez-leur de ne pas regarder de contenu 3D de manière prolongée lorsqu'ils sont fatigués.
- Personnes âgées
  - Les personnes âgées perçoivent moins les effets 3D que les personnes jeunes. Ne vous asseyez pas plus près de la TV que la distance recommandée.

**Mise en garde lors de l'utilisation de lunettes 3D**

- Veillez à utiliser des lunettes 3D LG. Dans le cas contraire, vous risquez de ne pas voir les vidéos 3D correctement.
- N'utilisez pas les lunettes 3D comme lunettes de vue, lunettes de soleil ou lunettes de protection.
- L'utilisation de lunettes 3D modifiées peut entraîner une fatigue oculaire ou une distorsion de l'image.
- Gardez vos lunettes 3D à l'abri des températures extrêmement froides ou chaudes. Cela pourrait les déformer.
- Les lunettes 3D sont fragiles et se rayent facilement. Utilisez toujours un chiffon doux et propre pour nettoyer les verres. Ne rayez pas les verres des lunettes 3D avec un objet pointu et n'y appliquez pas de produits chimiques.

**REMARQUE**

- L'image ci-dessous peut être différente de celle affichée sur votre téléviseur.
- L'affichage à l'écran de votre TV peut différer légèrement de celui qui est présenté dans ce manuel.
- Les menus et options disponibles peuvent être différents selon la source d'entrée ou le modèle de produit utilisé.
- De nouvelles fonctionnalités pourront être ajoutées ultérieurement à ce téléviseur.
- La TV peut être mise en mode veille pour réduire la consommation d'électricité. Pour réduire la consommation d'énergie, la TV doit être éteinte si personne ne la regarde pendant un certain temps.
- La consommation d'énergie pendant l'utilisation peut être limitée de façon significative en réduisant la luminosité de l'image. Cela aura pour effet de réduire le coût global de fonctionnement.
- L'appareil doit être raccordé à une prise électrique située à proximité et facilement accessible. Sur certains appareils ne disposant pas de bouton marche/arrêt, la mise hors tension de l'appareil s'effectue en débranchant le cordon d'alimentation.

**PROCÉDURE D'INSTALLATION**

- 1 Ouvrez la boîte et assurez-vous d'avoir tous les accessoires.
  - 2 Fixez le support au moniteur.
  - 3 Connectez un périphérique externe au moniteur.
  - 4 Assurez-vous que la connexion réseau est disponible.  
Vous pouvez utiliser les fonctions réseau de la TV uniquement lorsque la connexion réseau est établie.
- \* Si vous allumez pour la première fois le téléviseur après sa sortie de l'usine, l'initialisation du téléviseur peut durer jusqu'à 1 minute.

**ASSEMBLAGE ET PRÉPARATION****Déballage**

Vérifiez que la boîte de votre moniteur contient les éléments suivants. S'il manque des accessoires, contactez le revendeur auprès duquel vous avez acheté votre produit. L'aspect réel des produits et articles présentés dans ce manuel peut différer des illustrations.

**ATTENTION**

- Afin d'optimiser la sécurité et la durée de vie du produit, n'utilisez pas d'éléments non agréés.
- La garantie ne couvre pas les dommages ou les blessures dus à l'utilisation d'éléments non agréés.
- Sur certains modèles, un film fin est appliqué sur l'écran et celui-ci ne doit pas être retiré.

**REMARQUE**

- Les éléments fournis avec votre produit diffèrent en fonction du modèle choisi.
- Les caractéristiques des produits ou le contenu de ce manuel peuvent être modifiés sans préavis en cas de mise à jour des fonctions.
- Pour une connexion optimale, les câbles HDMI et les périphériques USB doivent comporter des connecteurs d'une épaisseur inférieure à 10 mm et d'une largeur inférieure à 18 mm. Utilisez une rallonge prenant en charge USB 2.0 si le câble USB ou la clé USB ne s'adapte pas au port USB de la TV.

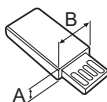
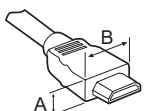

\*A ≤ 10 mm

\*B ≤ 18 mm

**! REMARQUE**

**Utilisation de la ferrite (selon le modèle)**

- Vous pouvez utiliser la ferrite pour réduire les ondes électromagnétiques dans le câble LAN. Enroulez une fois le câble LAN autour de la ferrite. Placez la ferrite près du téléviseur.



[Vue transversale d'une ferrite]

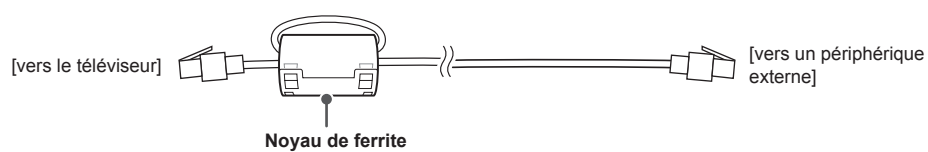

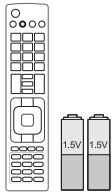

**Télécommande et piles (AAA)**  
(selon le modèle)  
La télécommande n'est pas fournie sur tous les marchés de vente.  
(voir p. 26, 27)

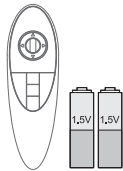

**Télécommande Magic Remote, piles (AA)**  
(Uniquement UB85\*\*, UB95\*\*, UB98\*\*, UC97\*\*)  
(voir p. 28)

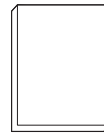

**Manuel d'utilisation**



**Tag on**  
(selon le modèle)



**Cordon d'alimentation**  
(selon le modèle)

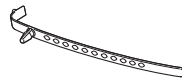

**Support de câble**  
(selon le modèle)  
(voir p. A-8, A-9)



**Lunettes de cinéma 3D**  
Le nombre de lunettes 3D peut varier suivant le modèle et le pays.

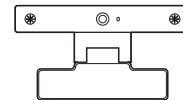

**Caméra pour appels vidéo**  
(selon le modèle)

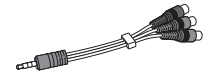

**Câble mâle composant**  
(voir p. A-21)

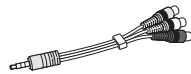

**Câble mâle composite**  
(voir p. A-21, A-23)



**Câble péritel mâle**  
(selon le modèle)  
(voir p. A-36)

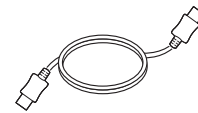

**Câble HDMI**  
(selon le modèle)  
(voir p. A-13)



**Base du support/ Corps du support**  
(Uniquement UB85\*\*-ZA, UB95\*\*-ZA)  
(voir p. A-3)



**Base du support/ Corps du support**  
(Uniquement UB85\*\*-ZD, UB95\*\*-ZB)  
(voir p. A-4)

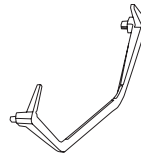

**Base du support**  
(Uniquement 65/79/84UB98\*\*)  
(voir p. A-5)

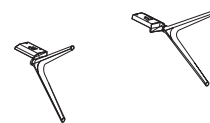

**Base du support**  
(Uniquement 98UB98\*\*)  
(voir p. A-6, A-7)



**Base du support/  
Corps du support**  
(Uniquement UC97\*\*)  
(voir p. A-7, A-8)



**Vis du support**  
8EA, M4 x L20  
(Uniquement UB85\*\*-  
ZA, UB95\*\*-ZA)  
4EA, M4 x L20  
(Uniquement UB85\*\*-  
ZD, UB95\*\*-ZB,  
UC97\*\*, UC97\*\*)  
(voir p. A-3, A-4, A-8)



**Vis du support**  
4EA, M4 x L10  
(Uniquement UB85\*\*-  
ZD, UB95\*\*-ZB,  
UC97\*\*)  
(voir p. A-4, A-7)



**Vis du support**  
4EA, M6 x L47  
(Uniquement  
65UB98\*\*)  
(voir p. A-5)



**Vis du support**  
4EA, M6 x L52  
(Uniquement  
79/84UB98\*\*)  
(voir p. A-5)

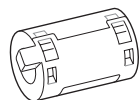

**Noyau de ferrite**  
(selon le modèle)

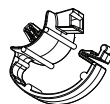

**Gestion des câbles**  
2EA  
(Uniquement UB85\*\*-  
ZA, UB95\*\*-ZA)  
(voir p. A-8)

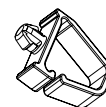

**Gestion des câbles**  
2EA  
(Uniquement UB85\*\*-  
ZD, UB95\*\*-ZB,  
UC97\*\*)  
(voir p. A-8, A-9)



**Gestion des câbles**  
1EA  
(Uniquement 98UB98\*\*)  
(voir p. A-9)

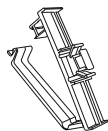

**Gestion des câbles**  
1EA  
(Uniquement 98UB98\*\*)  
(voir p. A-9)

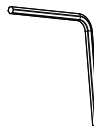

**Clé**  
(Uniquement UB98\*\*)  
(voir p. A-5, A-6, A-7)



**Gaine isolante**  
4EA  
(Uniquement  
84UB98\*\*)  
(voir p. A-5)



**Entretoises intérieures  
pour montage mural**  
4EA  
(Uniquement UC97\*\*)  
(voir p. 24)



## Achat séparé

Des articles vendus séparément peuvent faire l'objet de remplacements ou de modifications sans préavis dans le but d'améliorer la qualité du produit. Contactez votre revendeur pour vous procurer ces articles. Ces périphériques fonctionnent uniquement avec certains modèles.

|  |  |   |  |
|--|--|---|--|
| <b>AG-F***DP</b><br>Lunettes Dual Play | <b>AG-F***</b><br>Lunettes de cinéma<br>3D | <b>AN-MR500</b><br>Télécommande<br>Magic Remote | <b>AN-VC5**</b><br>Caméra pour appels<br>vidéo |
|--|--|---|--|

**Périphérique audio  
LG**

**Tag on**

| Compatibilité                                   | UB85** | UB95** | UB98** | UC97** |
|---|--------|--------|--------|--------|
| <b>AG-F***DP</b><br>Lunettes Dual Play          | •      | •      | •      | •      |
| <b>AG-F***</b><br>Lunettes de cinéma 3D         | •      | •      | •      | •      |
| <b>AN-MR500</b><br>Télécommande Magic<br>Remote | •      | •      | •      | •      |
| <b>AN-VC5**</b><br>Caméra pour appels vidéo     | •      | •      |        | •      |
| <b>Périphérique audio LG</b>                    | •      | •      | •      | •      |
| <b>Tag on</b>                                   | •      | •      | •      | •      |

Le nom ou le design du modèle peut changer en cas de mise à niveau des fonctions du produit, des conditions de diffusion ou des politiques de confidentialité du fabricant.

FRANÇAIS

### Pièces et boutons

Type A : UB85\*\*-ZA

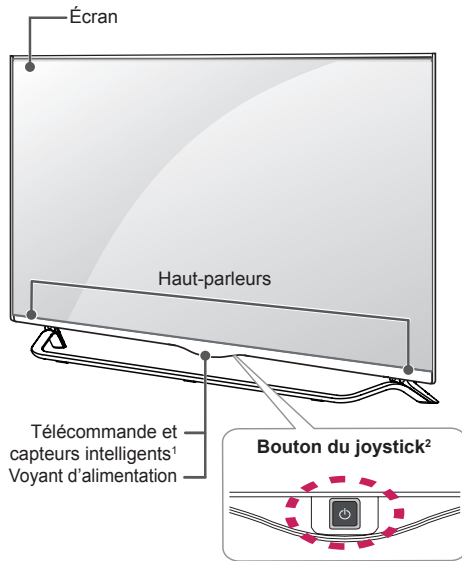

Type B : UB85\*\*-ZD

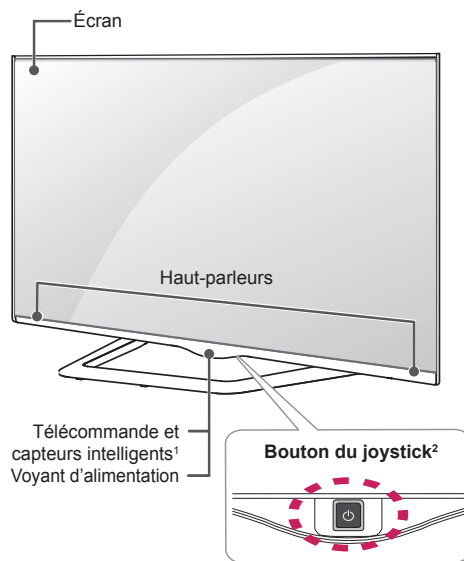

Type C : UB95\*\*-ZA

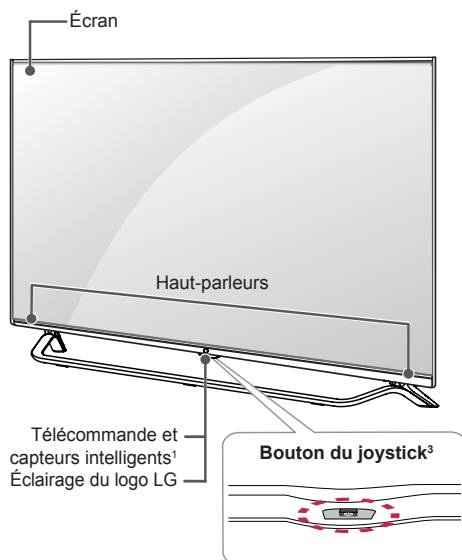

Type D : UB95\*\*-ZB

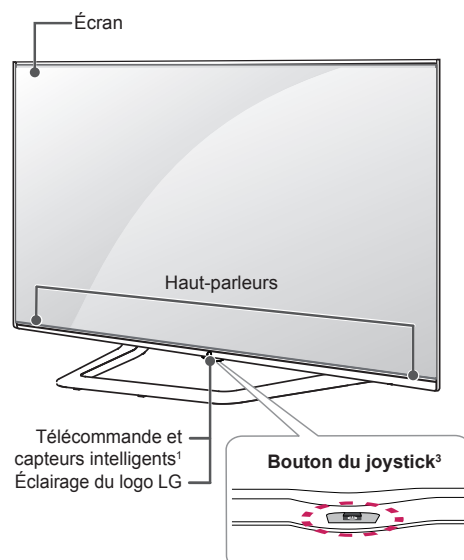

Type E : 65/79UB98\*\*

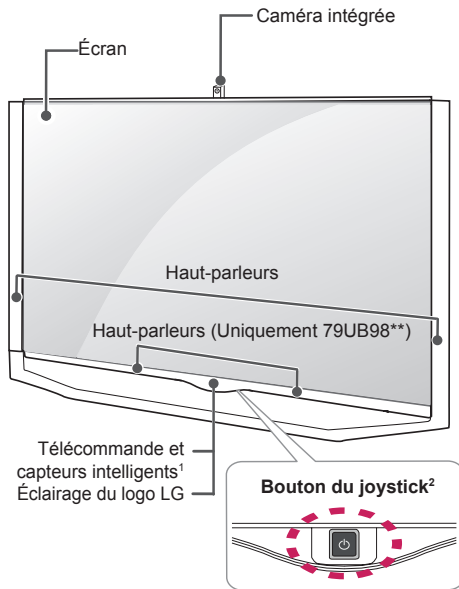

Type F : 84UB98\*\*

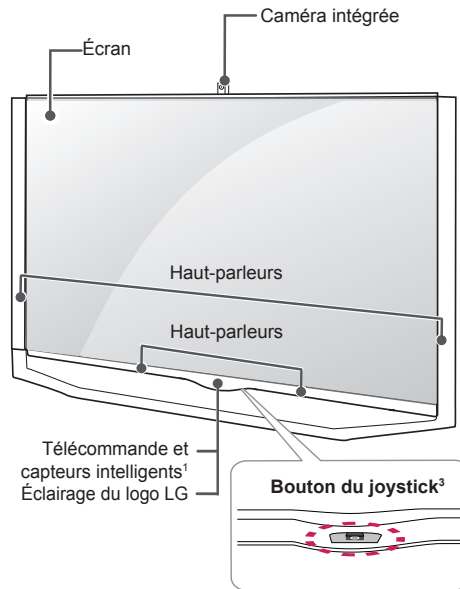

Type G : 98UB98\*\*

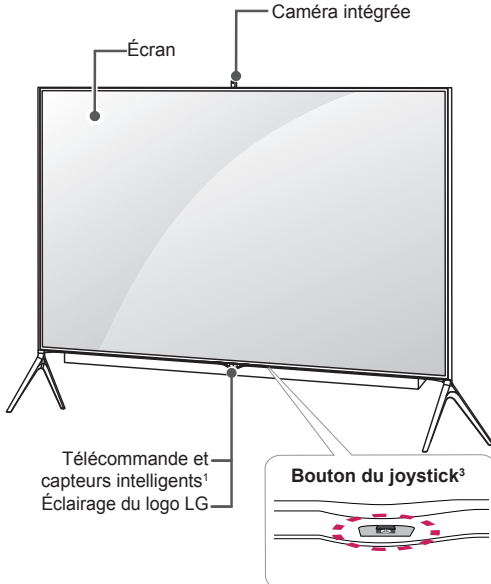

Type H : UC97\*\*

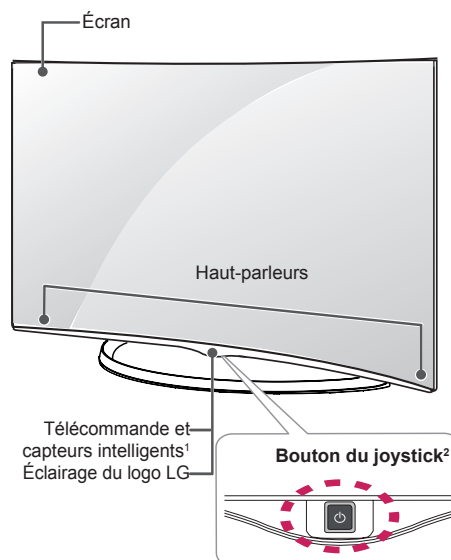

- 1 Capteur intelligent - Ajuste la qualité et la luminosité de l'image en fonction de l'environnement
- 2 Bouton du joystick - Ce bouton est situé au derrière l'écran du téléviseur.
- 3 Bouton du joystick - Ce bouton est situé au bas de l'écran du téléviseur.

### ! REMARQUE

- Vous pouvez activer ou désactiver le voyant du logo LG ou le voyant d'alimentation en sélectionnant **Général** dans les menus principaux. (selon le modèle)

## Utilisation du bouton du joystick

Vous pouvez activer facilement les fonctions de la TV, en appuyant ou en déplaçant le bouton vers le haut, vers le bas, vers la gauche ou vers la droite.

### Fonctions de base

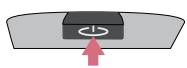
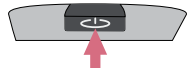
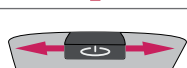
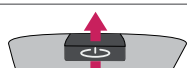
|   |                                |   |
|---|--------------------------------|---|
|    | <b>Alimentation activée</b>    | Lorsque votre téléviseur est éteint, posez votre doigt et appuyez sur le bouton du joystick, puis relâchez-le.  |
|   | <b>Alimentation désactivée</b> | Lorsque votre téléviseur est allumé, posez votre doigt et appuyez une fois sur le bouton du joystick pendant quelques secondes, puis relâchez-le.                 |
|  | <b>Contrôle du volume</b>      | Vous pouvez régler le volume au niveau souhaité en posant votre doigt sur le bouton du joystick et en le déplaçant vers la gauche ou vers la droite.              |
|  | <b>Réglage des programmes</b>  | Vous pouvez parcourir les chaînes enregistrées et en sélectionner en posant votre doigt sur le bouton du joystick et en le déplaçant vers le haut ou vers le bas. |





### ! REMARQUE

- Lorsque vous déplacez le joystick vers le haut, vers le bas, vers la droite ou vers la gauche, assurez-vous ne pas appuyer sur le bouton du joystick. Si vous appuyez d'abord sur le bouton du joystick, vous ne pourrez plus régler le volume ni les programmes enregistrés.

### Réglage du menu

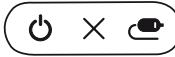
Lorsque le téléviseur est allumé, appuyez une fois sur le bouton du joystick.

Vous pouvez régler les éléments (🔌, ✕, 📺) du menu en déplaçant le bouton du joystick vers la gauche ou vers la droite.

|   |   |                               |  |
|---|---|-------------------------------|--|
|  |  | <b>Eteindre le Téléviseur</b> | Permet d'éteindre le téléviseur.   |
|   |  | <b>FERMER</b>                 | Efface les informations affichées à l'écran et revient à l'affichage TV. |
|   |  | <b>ENTRÉE</b>                 | Permet de changer la source d'entrée.                                    |

## Soulever et déplacer la TV

Lisez les consignes suivantes afin d'éviter de rayer ou d'endommager la TV en la déplaçant, en la soulevant ou en la transportant, quels que soient le type et les dimensions de l'appareil.



### ATTENTION

- Évitez toujours de toucher l'écran, car vous risqueriez de l'endommager.
- Nous vous recommandons de déplacer la TV dans sa boîte ou son emballage d'origine.
- Avant de déplacer ou de soulever la TV, déconnectez le cordon d'alimentation et tous les câbles.
- Lorsque vous soulevez la TV, orientez l'écran à l'opposé de vous pour éviter de l'endommager.



- Maintenez fermement la TV par le haut et le bas du cadre. Veillez à ne pas la tenir par la partie transparente, le haut-parleur ou la zone de la grille du haut-parleur.

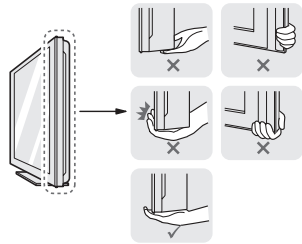

- Si votre téléviseur est volumineux, faites-vous aider par une autre personne.
- Lorsque vous transportez la TV, tenez-la comme indiqué sur l'illustration suivante.

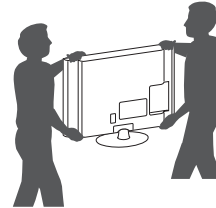

- Lorsque vous transportez la TV, ne l'exposez pas à des secousses ou à des vibrations excessives.
- Lorsque vous transportez la TV, maintenez-la à la verticale, sans la coucher sur le côté ni l'incliner vers la gauche ou la droite.
- N'exercez pas une pression excessive qui pourrait plier le châssis car cela pourrait endommager l'écran.

FRANÇAIS

## Installation sur une table

- 1 Soulevez et positionnez la TV à la verticale sur une table.
  - Laissez au moins 10 cm entre le mur et le moniteur pour assurer une bonne ventilation.

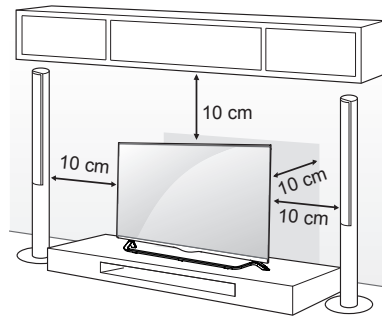

- 2 Branchez le cordon d'alimentation sur une prise murale.



### ATTENTION

- Ne placez pas la TV à côté ou sur des sources de chaleur. Cela pourrait provoquer un incendie ou d'autres dommages.

### Utilisation du système de sécurité Kensington

(Cette fonction n'est pas disponible sur tous les modèles.)

- L'image présentée peut être différente de votre téléviseur.

Le connecteur du système de sécurité Kensington est situé à l'arrière du téléviseur. Pour plus d'informations sur l'installation et l'utilisation, reportez-vous au manuel fourni avec le système de sécurité Kensington ou consultez le site <http://www.kensington.com>.

Reliez le câble du système de sécurité Kensington entre le téléviseur et un meuble.

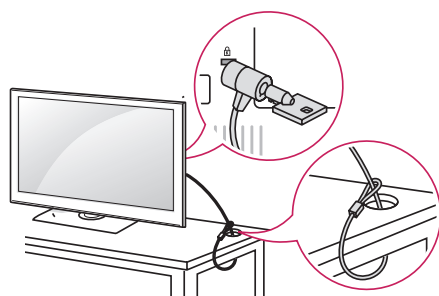

### Fixation fiable de la TV au mur

(Cette option n'est pas disponible sur tous les modèles.)

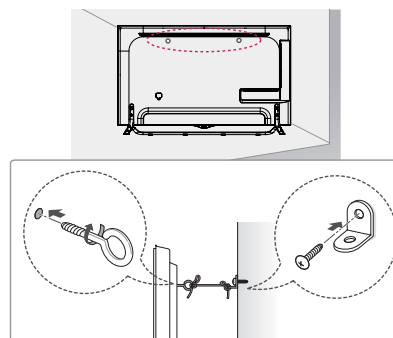

- 1 Insérez et serrez les boulons à œil, ou les supports et les boulons à l'arrière de la TV.
  - Si des boulons sont insérés dans les trous des boulons à œil, dévissez d'abord ces boulons.
- 2 Fixez les supports muraux avec les boulons sur le mur. Ajustez le support mural et les boulons à œil à l'arrière de la TV.
- 3 Attachez les boulons à œil et les supports muraux avec un cordon solide. Le cordon doit rester en position horizontale par rapport à la surface plane.

#### ⚠ ATTENTION

- Veillez à empêcher les enfants de grimper sur la TV ou de s'y suspendre.

#### ⓘ REMARQUE

- Utilisez une plate-forme ou un meuble d'une largeur et d'une résistance suffisantes pour soutenir en toute sécurité la TV.
- Les supports, les boulons et les cordons ne sont pas fournis. Pour en savoir plus sur les accessoires en option, contactez votre revendeur.

## Fixation du support mural

Prenez les précautions nécessaires pour fixer le support mural en option à l'arrière de la TV. Installez-le sur un mur solide perpendiculaire au sol. Contactez du personnel qualifié pour fixer la TV sur d'autres matériaux de construction.

Pour l'installation murale, LG recommande l'intervention de professionnels qualifiés.

Nous vous recommandons d'utiliser le support mural LG.

Si vous n'utilisez pas le support mural LG, veuillez utiliser un support mural permettant une fixation solide de l'appareil au mur et offrant suffisamment d'espace pour permettre la connexion de périphériques externes.

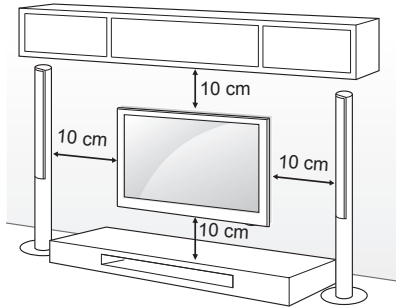

Veillez à utiliser des vis et un support mural conformes aux normes VESA. Les dimensions standard des kits de support mural sont indiquées dans le tableau suivant.

### Achat séparé (support mural)

|                      |                                     |                                  |
|----------------------|-------------------------------------|----------------------------------|
| <b>Modèle</b>        | 49/55UB85**<br>55UB95**<br>55UC97** | 65UB95**<br>65UB98**<br>65UC97** |
| <b>VESA (A x B)</b>  | 400 x 400                           | 400 x 400                        |
| <b>Vis standard</b>  | M6                                  | M6                               |
| <b>Nombre de vis</b> | 4                                   | 4                                |
| <b>Support mural</b> | LSW440B<br>MSW240                   | LSW440B                          |

|                      |             |
|----------------------|-------------|
| <b>Modèle</b>        | 79/84UB98** |
| <b>VESA (A x B)</b>  | 600 x 400   |
| <b>Vis standard</b>  | M8          |
| <b>Nombre de vis</b> | 4           |
| <b>Support mural</b> | LSW640B     |

| Support mural |        |         |
|---------------|--------|---------|
| LSW440B       | MSW240 | LSW640B |
|               |        |         |

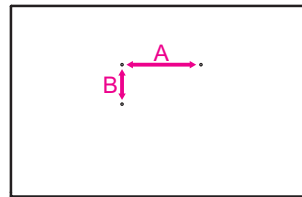

**ATTENTION**

- Débranchez le cordon d'alimentation avant de déplacer ou d'installer la TV. Vous éviterez ainsi tout risque d'électrocution.
- Si vous fixez la TV au plafond ou sur un mur oblique, le produit risque de tomber et de blesser quelqu'un.  
Utilisez un support mural LG agréé et contactez votre revendeur local ou une personne qualifiée.
- Ne serrez pas trop les vis. Cela pourrait endommager la TV et entraîner l'annulation de votre garantie.
- Utilisez des vis et supports de fixation murale répondant aux spécifications de la norme VESA. La garantie ne couvre pas les dommages ou les blessures dus à une mauvaise utilisation ou à l'utilisation d'accessoires non agréés.

**REMARQUE**

- N'utilisez que des vis répondant aux spécifications de la norme VESA.
- Le kit de support mural est fourni avec un manuel d'installation et les pièces nécessaires à l'installation.
- Le support mural est proposé en option. Pour en savoir plus sur les accessoires en option, contactez votre revendeur.
- La longueur des vis dépend du modèle de support mural. Vérifiez leur longueur avant de procéder à l'installation.
- Pour plus d'informations, consultez le manuel fourni avec le support mural.
- Lorsque vous fixez un cadre de fixation mural LG au téléviseur, n'utilisez pas les entretoises pour montage mural et les vis pour montage mural fourni avec le cadre de fixation murale LG. (Uniquement UC97\*\*)

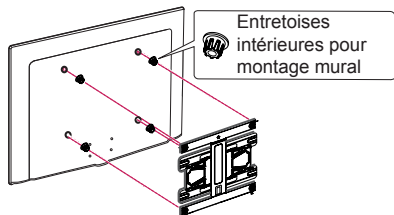
**Utilisation de la caméra intégrée**

(Uniquement UB98\*\*)

Passer un appel vidéo Skype ou utiliser la fonction Reconnaissance gestuelle grâce à la caméra intégrée à votre téléviseur. Ce téléviseur ne prend pas en charge l'utilisation d'une caméra externe.

**REMARQUE**

- Avant d'utiliser l'appareil photo intégré, vous devez vous déclarer responsable de toute utilisation que vous pourriez faire de votre appareil photo (y compris une utilisation frauduleuse) au regard des lois en vigueur.
- Nous comptons parmi ces lois celles visant à garantir la protection des renseignements personnels lors du traitement et du transfert d'informations privées ainsi que la loi régissant la surveillance via l'utilisation d'un appareil photo, notamment sur le lieu de travail.
- Lorsque vous utilisez la caméra intégrée, évitez de filmer des situations délicates ou des actes illégaux ou immoraux. Excepté dans un lieu public ou lors d'un événement, il est possible que vous deviez obtenir un accord préalable avant de photographier certains sujets. Nous vous recommandons d'éviter les situations suivantes :
  - (1) Lieux où l'utilisation d'un appareil photo est généralement interdite (vestiaires, cabines d'essayage, zones de sécurité, etc.)
  - (2) Situations où l'utilisation d'un appareil photo constitue une atteinte à la vie privée.
  - (3) Situations où l'utilisation d'un appareil photo constitue une violation des règlements et lois en vigueur.



### Préparation de la caméra intégrée

(Cette option n'est pas disponible sur tous les modèles.)

- 1 Soulevez le volet à l'arrière du téléviseur

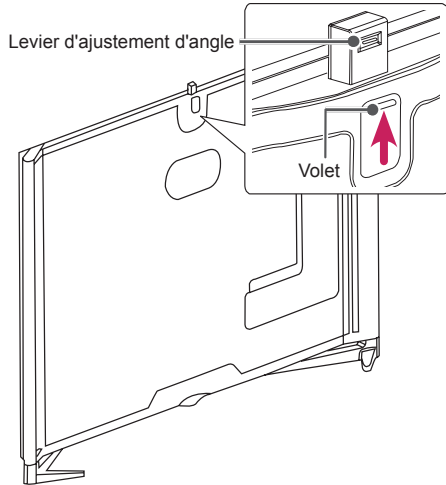

#### REMARQUE

- Retirez le film protecteur avant d'utiliser la caméra intégrée.

- 2 Ajustez l'inclinaison de la caméra via le dispositif d'ajustement de l'inclinaison à l'arrière de la caméra intégrée dans un axe vertical).

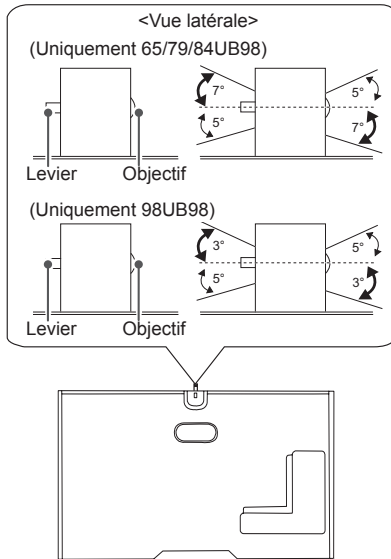

- 3 Abaissez la caméra intégrée lorsque vous ne vous en servez pas.

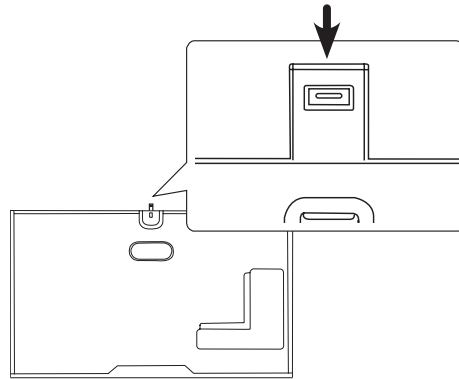

### Nom des pièces de la caméra intégrée

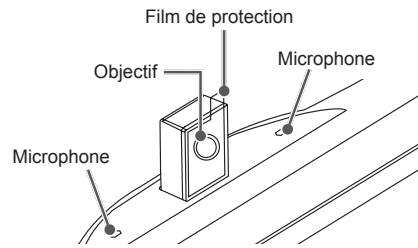

### Vérification de la plage de prise de vue de la caméra

- 1 Appuyez sur le bouton (**Accueil**) pour accéder au menu **Accueil**.
- 2 Sélectionnez **Appareil photo**, puis appuyez sur la **Molette (OK)**.

#### REMARQUE

- La distance optimale pour l'utilisation de la reconnaissance gestuelle est comprise entre 1,5 et 4,5 mètres.

## TÉLÉCOMMANDE

Les descriptions contenues dans ce manuel font référence aux touches de la télécommande. Veuillez lire attentivement ce manuel et utiliser correctement la TV. Pour changer les piles, ouvrez le couvercle et remplacez-les (modèle : 1,5 V AAA). Faites correspondre les pôles  $\oplus$  et  $\ominus$  avec les signes sur l'étiquette placée à l'intérieur du compartiment, puis refermez le couvercle. Pour retirer les piles, faites l'inverse de la procédure d'installation. Les piles et batteries internes au produit ou raccordées à celui-ci ne doivent pas être exposées à une chaleur excessive telle que celle du soleil, d'un feu ou d'une origine similaire.

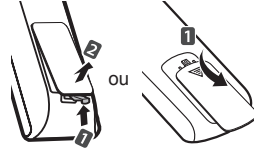

### ATTENTION

- N'associez pas des piles neuves avec des piles anciennes, car cela pourrait endommager la télécommande.
- La télécommande n'est pas fournie sur tous les marchés de vente.

Veuillez à orienter la télécommande vers le capteur situé sur la TV.  
(selon le modèle)

FRANÇAIS

|  |  |
|--|--|
|  | ☰ (MARCHE-ARRÊT) Permet d'éteindre ou d'allumer la TV.   |
|  | ➔ INPUT Permet de changer la source d'entrée.  |
|  | Q. MENU Permet d'accéder au menu rapide.   |
|  | SETTINGS Permet d'accéder aux menus principaux.  |
|  | INFO ⓘ Affiche les informations liées au programme actuel et à l'écran.  |
|  | 📖 (Guide de l'utilisateur) Voir le guide de l'utilisateur.   |
|  | GUIDE Présente le guide de programmes.   |
|  | ⏏ (Espace) Ouvre un espace vide sur le clavier de l'écran.   |
|  | Q.VIEW Revient au programme précédemment visionné.   |
|  | FAV Permet d'accéder à votre liste de canaux favoris.  |
|  | 3D Pour la lecture des vidéos en 3D.   |
|  | MUTE 🔇 Permet de mettre le son en sourdine.  |
|  | + - Permet de régler le niveau du volume.  |
|  | ^ v Permet de parcourir les chaînes ou les canaux enregistrés.   |
|  | ← PAGE → Passe à l'écran précédent ou suivant.   |
|  | RECENT Affiche l'historique précédent.   |
|  | SMART Permet d'accéder au menu Accueil.  |
|  | MY APPS Affiche la liste des applications.   |
|  | Touches de navigation (haut/bas/gauche/droite) Permettent de parcourir les menus ou options.   |
|  | OK Ⓞ Permet de sélectionner les menus ou options et de confirmer votre entrée.   |
|  | ➔ BACK Permet de revenir au niveau précédent.  |
|  | LIVE MENU Affiche une liste des programmes recommandés, recherchés et enregistrés.   |
|  | EXIT Efface les informations affichées à l'écran et revient à l'affichage TV.  |
|  | 1 Touches de couleur Ces touches permettent d'accéder à des fonctions spéciales dans certains menus. (●): rouge, (●●): vert, (●●●): jaune, (●●●●): bleu)   |
|  | 2 TOUCHES TÉLÉTEXTE Ces touches sont utilisées pour le télétexte.  |
|  | APP/* Sélectionne la source de menu TV de la plate-forme domestique multimédia. (uniquement en Italie) (selon le modèle)   |
|  | LIVE TV Permet de revenir au programme en direct.  |
|  | Touches de commande (■, ▶, II, ◀, ►) Contrôle le contenu Premium, Time Machine <sup>Ready</sup> ou SmartShare ou les périphériques SIMPLINK compatibles (USB, SIMPLINK ou Time Machine <sup>Ready</sup> ). |
|  | REC/* Permet de commencer l'enregistrement et d'afficher le menu d'enregistrement. (uniquement sur les modèles compatibles Time Machine <sup>Ready</sup> )   |
|  | SUBTITLE Permet d'afficher vos sous-titres préférés en mode numérique.   |
|  | AD En maintenant le bouton AD appuyé, la fonction des descriptions audio s'active.   |
|  | TV/RAD Sélectionne le programme Radio, TV et TNT.  |

(selon le modèle)

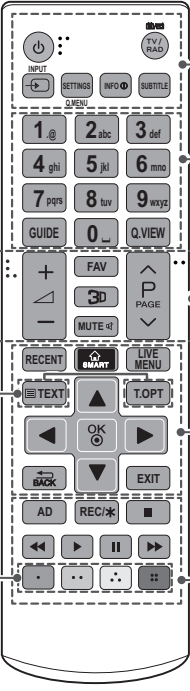

1

2

**⏻ (MARCHE-ARRÊT)** Permet d'éteindre ou d'allumer la TV.  
**TV/RAD** Sélectionne le programme Radio, TV et TNT.  
**INPUT** Permet de changer la source d'entrée.  
**SETTINGS** Permet d'accéder aux menus principaux.  
**Q. MENU** Permet d'accéder au menu rapide.  
**INFO** Affiche les informations liées au programme actuel et à l'écran.  
**SUBTITLE** Permet d'afficher vos sous-titres préférés en mode numérique.

**GUIDE** Présente le guide de programmes.  
**(Espace)** Ouvre un espace vide sur le clavier de l'écran.  
**Q.VIEW** Revient au programme précédemment visionné.

**FAV** Permet d'accéder à votre liste de canaux favoris.  
**3D** Pour la lecture des vidéos en 3D.  
**MUTE** Permet de mettre le son en sourdine.  
**+ / -** Permet de régler le niveau du volume.  
**^ P v** Permet de parcourir les chaînes ou les canaux enregistrés.  
**^ PAGE v** Passe à l'écran précédent ou suivant.

**RECENT** Affiche l'historique précédent.  
**SMART** Permet d'accéder au menu Accueil.  
**LIVE MENU** Affiche une liste des programmes recommandés, recherchés et enregistrés.

**TOUCHES TÉLÉTEXTE** Ces touches sont utilisées pour le télétexte.  
**Touches de navigation** (haut/bas/gauche/droite) Permettent de parcourir les menus ou options.  
**OK** Permet de sélectionner les menus ou options et de confirmer votre entrée.  
**BACK** Permet de revenir au niveau précédent.  
**EXIT** Efface les informations affichées à l'écran et revient à l'affichage TV.

**AD** En maintenant le bouton AD appuyé, la fonction des descriptions audio s'active.  
**REC/\*** Permet de commencer l'enregistrement et d'afficher le menu d'enregistrement. (uniquement sur les modèles compatibles Time Machine<sup>Ready</sup>)  
**Touches de commande** (■, ▶, II, ◀, ►) Contrôle le contenu Premium, Time Machine<sup>Ready</sup> ou SmartShare ou les périphériques SIMPLINK compatibles (USB, SIMPLINK ou Time Machine<sup>Ready</sup>).  
**Touches de couleur** Ces touches permettent d'accéder à des fonctions spéciales dans certains menus. (●): rouge, (●●): vert, (●●●): jaune, (●●●●): bleu

## FONCTIONS DE LA TÉLÉCOMMANDE MAGIC REMOTE

Lorsque le message « La batterie de la télécommande magic remote est faible. Remplacez les piles. » s'affiche, remplacez la pile.

Pour changer les piles, ouvrez le couvercle et remplacez-les (modèle : 1,5 V AA). Faites correspondre les pôles (+) et (-) avec les signes sur l'étiquette placée à l'intérieur du compartiment, puis refermez le couvercle. Veillez à orienter la télécommande vers le capteur situé sur la TV.

Pour retirer les piles, inversez la procédure d'installation.

Les piles et batteries internes au produit ou raccordées à celui-ci ne doivent pas être exposées à une chaleur excessive telle que celle du soleil, d'un feu ou d'une origine similaire.

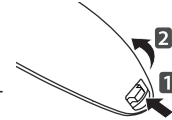

### ATTENTION

- N'associez pas des piles neuves avec des piles anciennes, car cela pourrait endommager la télécommande.

(Uniquement UB85\*\*, UB95\*\*, UB98\*\*, UC97\*\*)

FRANÇAIS

**(MARCHE-ARRÊT)**  
Permet d'éteindre ou d'allumer la TV.

**Touches de navigation**  
(haut/bas/gauche/droite)  
Appuyez sur les boutons haut, bas, gauche ou droite pour parcourir le menu. Si vous appuyez sur les boutons  $\triangle$   $\nabla$   $\triangleleft$   $\triangleright$  lorsque le pointeur est en cours d'utilisation, celui-ci disparaît de l'écran et la télécommande Magic fonctionne comme une télécommande classique. Pour faire réapparaître le pointeur à l'écran, agitez la télécommande Magic de droite à gauche.

**Molette (OK)**  
Appuyez au centre de la Molette pour sélectionner un menu. Vous pouvez changer de programme et de canal et parcourir le menu en utilisant la Molette.

**Touches de couleur**  
Ces touches permettent d'accéder à des fonctions spéciales dans certains menus.  
(rouge) : rouge, (vert) : vert, (jaune) : jaune, (bleu) : bleu

Permet de régler le niveau du volume.

**(PRÉCÉDENT)**  
Permet de revenir à l'écran précédent.

**(Accueil)**  
Permet d'accéder au menu Accueil.

**(SORTIE vers DIRECT)**  
Permet de basculer entre la diffusion par antenne et les différentes sources d'entrée.

**(Reconnaissance vocale)**

**P V**  
Permet de parcourir les chaînes ou les canaux enregistrés.

**123 /INPUT**  
Affiche la télécommande d'écran.  
\* Permet d'accéder au menu de la télécommande universelle. (selon le modèle)  
\* Maintenez enfoncé le bouton **123 /INPUT** pour afficher un menu qui permet de sélectionner un périphérique extérieur connecté au téléviseur.

**3D**  
Permet de lire des vidéos 3D.

**AD (SOURDINE)**  
Permet de couper tous les sons.  
\* En maintenant le bouton **AD** appuyé, la fonction des descriptions audio s'active.



**Reconnaissance vocale**

La fonction Reconnaissance vocale nécessite une connexion réseau.





1. Appuyez sur le bouton Reconnaissance vocale.
2. Prononcez quelques mots lorsque la fenêtre de fonction vocale apparaît sur l'écran du téléviseur.
  - La fonction de reconnaissance vocale peut échouer si vous parlez trop rapidement ou trop lentement.
  - Lorsque vous utilisez la télécommande Magic, ne la placez pas à plus de 10 cm de votre visage.
  - Le taux de réussite de reconnaissance vocale dépend des caractéristiques de l'utilisateur (voix, prononciation, intonation et vitesse) et de l'environnement (bruit et volume sonore de la TV).

**Enregistrement de la télécommande magic remote**





**Comment enregistrer la télécommande Magic**

|  |  |
|--|--|
| <br>(Molette) | Pour utiliser la télécommande Magic, vous devez d'abord l'associer à votre téléviseur. <ol style="list-style-type: none"> <li>1 Insérez des piles dans la télécommande Magic et allumez votre téléviseur.</li> <li>2 Dirigez la télécommande Magic vers votre téléviseur et appuyez sur la  <b>Molette (OK)</b> de la télécommande.</li> </ol> * Si votre téléviseur ne parvient pas à enregistrer la télécommande Magic, essayez à nouveau après avoir éteint puis rallumé votre téléviseur. |
|--|--|

**Comment annuler l'enregistrement de la télécommande Magic**

|  |  |
|--|--|
| <br>(PRÉCÉDENT) | Appuyez sur les boutons  <b>(PRÉCÉDENT)</b> et  <b>(Accueil)</b> simultanément pendant cinq secondes pour découpler la télécommande Magic de votre téléviseur.<br>* Maintenez enfoncé le bouton  <b>(SORTIE vers DIRECT)</b> pour effacer et réenregistrer simultanément la télécommande magique. |
| <br>(Accueil)   |  |

**Comment utiliser la télécommande magic remote**



|   |   |
|---|---|
|  | <ul style="list-style-type: none"> <li>• Secouez la télécommande Magic de droite à gauche ou appuyez sur les boutons  <b>(Accueil)</b>,  <b>INPUT</b>,  <b>3D</b> pour faire apparaître le pointeur à l'écran. (Sur certains modèles de téléviseurs, le pointeur apparaît lorsque vous tournez la Molette.)</li> <li>• Si le pointeur reste inutilisé pendant une certaine période, ou si la télécommande Magic est placée sur une surface plane, le pointeur disparaît.</li> <li>• Si le pointeur ne répond pas de façon fluide, vous pouvez le régler à nouveau en le déplaçant au bord de l'écran.</li> <li>• En raison de ces fonctionnalités supplémentaires, la télécommande Magic épuise ses piles plus rapidement qu'une télécommande traditionnelle.</li> </ul> |
|---|---|

## Consignes relatives à l'utilisation de la télécommande magic remote

- La télécommande doit toujours se trouver à une distance de communication maximum de 10 m. Si vous utilisez la télécommande à une distance supérieure à celle recommandée ou si un objet gêne la communication, cette dernière pourrait échouer.
- Un échec de communication peut résulter des périphériques situés à proximité. Les appareils électriques, comme les fours micro-ondes ou les appareil LAN sans fil, peuvent provoquer des interférences car ils utilisent la même bande passante (2,4 GHz) que la télécommande magic remote.
- La télécommande magic remote peut également être endommagée ou ne pas fonctionner correctement suite à une chute ou à un choc violent.
- Veillez à ne pas cogner la télécommande magic remote contre des meubles ou d'autres personnes quand vous l'utilisez.
- Le fabricant et l'installateur ne peuvent pas fournir ce produit dans des services de santé car le dispositif sans fil applicable peut provoquer des interférences électriques.
- Il est recommandé de placer un point d'accès à plus d'un mètre de la TV. Si le point d'accès est installé à moins d'un mètre, la télécommande magic remote risque de ne pas fonctionner à cause des interférences de fréquence.

## UTILISATION DU GUIDE DE L'UTILISATEUR

Le guide de l'utilisateur vous permet d'accéder plus facilement aux informations complètes sur la TV.

- 1 Appuyez sur le bouton  (**Accueil**) pour accéder au menu **Accueil**.
- 2 Sélectionnez **Guide de l'utilisateur** et appuyez sur la  (**Molette (OK)**).

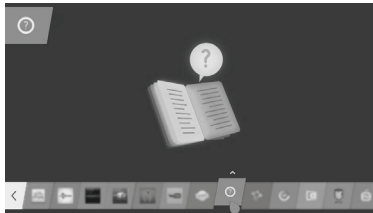

### REMARQUE

- Vous pouvez également accéder au guide de l'utilisateur en appuyant sur  (**Guide de l'utilisateur**) sur la télécommande. (selon le modèle)

## MAINTENANCE

### Nettoyage de votre TV

Nettoyez régulièrement votre TV pour conserver des performances optimales et pour allonger la durée de vie du produit.

#### ATTENTION

- Avant toute chose, veillez à couper l'alimentation et à débrancher le cordon d'alimentation et tous les autres câbles.
- Lorsque vous prévoyez de ne pas utiliser le téléviseur pendant une longue période, débranchez le cordon d'alimentation de la prise murale afin d'éviter tout endommagement dû à une étincelle ou une surtension.

FRANÇAIS

### Écran, cadre, boîtier et support

- Pour éliminer la poussière ou une saleté légère, essuyez la surface avec un chiffon doux, propre et sec.
- Pour retirer des taches importantes, essuyez la surface avec un chiffon doux imbibé d'eau propre ou d'un détergent doux dilué. Essuyez ensuite immédiatement avec un chiffon sec.

#### ATTENTION

- Évitez toujours de toucher l'écran, car vous risqueriez de l'endommager.
- Ne poussez pas, ne frottez pas ou ne cognez pas la surface de l'écran avec l'ongle ou un objet contondant, car cela pourrait causer des rayures et des déformations de l'image.
- N'utilisez pas de produits chimiques car cela pourrait endommager le produit.
- Ne pulvérisez pas de liquide sur la surface. Si de l'eau pénètre dans la TV, cela peut provoquer un incendie, une électrocution ou un dysfonctionnement.

### Cordon d'alimentation

Retirez régulièrement la poussière ou les saletés accumulées sur le cordon d'alimentation.

## DÉPANNAGE

| Problème  | Solution   |
|---|--|
| Impossible de commander la TV avec la télécommande.   | <ul style="list-style-type: none"> <li>• Vérifiez le capteur de la télécommande sur la TV et essayez de nouveau.</li> <li>• Vérifiez qu'aucun obstacle n'est placé entre la TV et la télécommande.</li> <li>• Vérifiez si les piles fonctionnent et si elles sont correctement installées (⊕ sur ⊕, ⊖ sur ⊖).</li> </ul>   |
| Aucune image n'est affichée et aucun son n'est émis.  | <ul style="list-style-type: none"> <li>• Vérifiez si l'appareil est allumé.</li> <li>• Vérifiez si le cordon d'alimentation est raccordé à la prise murale.</li> <li>• Vérifiez la prise en branchant d'autres appareils.</li> </ul>   |
| La TV s'éteint de manière soudaine.   | <ul style="list-style-type: none"> <li>• Vérifiez les paramètres de contrôle de l'alimentation. Il peut y avoir une coupure de courant.</li> <li>• Vérifiez si l'option <b>Veille automatique</b> (selon le modèle) / <b>Minuterie de Veille / Éteindre le minuteur</b> est activée dans les paramètres d'<b>Minuteurs</b>.</li> <li>• Si aucun signal n'est présent quand la TV est allumée, la TV s'éteint automatiquement après 15 minutes d'inactivité.</li> </ul> |
| Une fois que vous êtes connecté au PC (HDMI/DVI), le message « Aucun signal » ou « Format invalide » s'affiche. | <ul style="list-style-type: none"> <li>• Allumez/éteignez le téléviseur à l'aide de la télécommande.</li> <li>• Reconnectez le câble HDMI.</li> <li>• Redémarrez le PC une fois le téléviseur allumé.</li> </ul>   |

## SPÉCIFICATIONS

(Uniquement UB85\*\*, UB95\*\*, UC97\*\*)

| Caractéristique du module sans fil (LGSBW41)  |   |                            |                       |
|---|---|----------------------------|-----------------------|
| LAN sans fil  |   | Bluetooth                  |                       |
| Norme   | IEEE802.11a/b/g/n   | Norme                      | Bluetooth Version 3.0 |
| Plage de fréquence  | 2 400 à 2 483,5 MHz<br>5 150 à 5 250 MHz<br>5 725 à 5 850 MHz (Hors Europe)                                 | Plage de fréquence         | 2 400 ~ 2 483,5 MHz   |
| Puissance en sortie (max.)  | 802.11a: 13 dBm<br>802.11b: 15 dBm<br>802.11g: 14 dBm<br>802.11n - 2,4GHz: 16 dBm<br>802.11n - 5GHz: 16 dBm | Puissance en sortie (max.) | 10 dBm ou moins       |
| <ul style="list-style-type: none"> <li>• Comme le canal de bande utilisé varie d'un pays à l'autre, l'utilisateur ne peut pas modifier ou régler la fréquence de fonctionnement. Ce produit est réglé conformément au tableau de fréquences régionales.</li> <li>• Pour l'installation et l'utilisation du périphérique, vous devez respecter une distance de 20cm entre celui-ci et l'utilisateur. Le tout dans l'intérêt et le respect de l'utilisateur et de son environnement.</li> </ul> |   |                            |                       |
| <h1>CE 0197 Ⓢ</h1>  |   |                            |                       |



(Uniquement UB98\*\*)

| Spécifications du module LAN sans fil (LGSWF41)   |   |
|---|---|
| Norme   | IEEE 802.11a/b/g/n/ac   |
| Plage de fréquence  | 2 400 à 2 483,5 MHz<br>5 150 à 5 250 MHz<br>5 725 à 5 850 MHz (Hors Europe)   |
| Puissance en sortie (max.)  | 802.11a: 14,5 dBm<br>802.11b: 16 dBm<br>802.11g: 13,5 dBm<br>802.11n - 2,4GHz: 14 dBm<br>802.11n - 5GHz: 15,5 dBm<br>802.11ac - 5GHz : 16 dBm |
| <ul style="list-style-type: none"> <li>• Comme le canal de bande utilisé varie d'un pays à l'autre, l'utilisateur ne peut pas modifier ou régler la fréquence de fonctionnement. Ce produit est réglé conformément au tableau de fréquences régionales.</li> <li>• Pour l'installation et l'utilisation du périphérique, vous devez respecter une distance de 20cm entre celui-ci et l'utilisateur. Le tout dans l'intérêt et le respect de l'utilisateur et de son environnement.</li> </ul> |   |
|    |   |
| Spécifications du module Bluetooth (BM-LDS401)  |   |
| Norme   | Version Bluetooth 3.0   |
| Plage de fréquence  | 2 400 à 2 483,5 MHz   |
| Puissance en sortie (max.)  | 10 dBm ou moins   |

—

|

|

—

—

|

|

—



# MANUALE UTENTE TV LED\*

\* TV LED LG include uno schermo LCD con retroilluminazione LED.

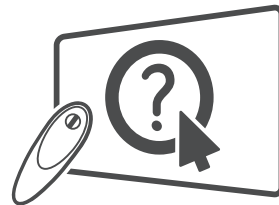

Fai clic! Manuale dell'utente

Leggere attentamente il presente manuale prima di utilizzare l'apparecchio e conservarlo come riferimento futuro.

[www.lg.com](http://www.lg.com)

## Indicazioni specifiche e avvertenze per l'utilizzo di occhiali 3D in ambito domestico

- L'utilizzo degli occhiali 3D è controindicato per i bambini al di sotto dei 6 anni di età.
- L'utilizzo continuativo degli occhiali 3D deve in ogni caso essere limitato a un tempo massimo orientativamente pari a quello della durata di uno spettacolo cinematografico.
- L'utilizzo degli occhiali 3D deve essere limitato esclusivamente alla visione di contenuti in 3D.
- Gli occhiali 3D devono essere utilizzati contestualmente agli strumenti correttivi della visione (ad es., occhiali da vista/lenti a contatto), qualora abitualmente utilizzati dall'utente.
- E' opportuno interrompere immediatamente la visione in 3D in caso di comparsa di disturbi agli occhi o di malessere generale e, nell'eventualità di persistenza degli stessi, consultare un medico.
- Gli occhiali 3D devono essere tenuti fuori dalla portata dei bambini qualora vi sia la presenza di piccole parti mobili ingeribili.
- La pulizia degli occhiali 3D deve essere fatta utilizzando un panno morbido, avendo cura di rimuovere eventuale polvere prima di utilizzare il panno. Non utilizzare strumenti appuntiti, materiali abrasivi o detergere le lenti con solventi chimici o aggressivi. Per gli occhiali 3D alimentati a batteria si raccomanda, altresì, di non utilizzare prodotti a base di acqua in quanto potrebbero danneggiare le componenti elettroniche.
- Nel caso si rendesse necessario procedere alla disinfezione degli occhiali, si raccomanda di procedere, quantomeno, ad un accurato lavaggio con detergenti e con disinfettanti che abbiano azione dimostrata sui microbi patogeni, anche attraverso, a titolo esemplificativo, l'utilizzo di salviette imbibite con i più comuni disinfettanti che non presentino controindicazioni per l'occhio ed i relativi annessi. Per gli occhiali 3D alimentati a batteria, data la presenza di componenti elettroniche che potrebbero essere danneggiate dalle operazioni di disinfezione, si raccomanda di non procedere con le medesime sull'occhiale. È, pertanto, controindicato l'uso promiscuo di tali occhiali 3D in caso di infezioni oculari o altre affezioni trasmissibili per contatto (a titolo meramente esemplificativo: congiuntivite, infestazioni del capo ecc...) fino alla completa scomparsa dell'infezione stessa.

Le presenti indicazioni sono da intendersi quale aggiornamento dei manuali d'uso dei prodotti "LG" a tecnologia 3D fruibile tramite occhiali, come applicabile, e ne costituiscono parte integrante e sostanziale.

## INDICE

|           |  |           |   |
|-----------|--|-----------|---|
| <b>4</b>  | <b>LICENZE</b>   | <b>29</b> | <b>FUNZIONI DEL TELCOMANDO MAGIC REMOTE</b>       |
| <b>4</b>  | <b>AVVISO PER IL SOFTWARE OPEN SOURCE</b>                  | 30        | Registrazione del telecomando Magic Remote        |
| <b>4</b>  | <b>IMPOSTAZIONE DI UN DISPOSITIVO DI CONTROLLO ESTERNO</b> | 30        | Come utilizzare il telecomando Magic Remote       |
| <b>5</b>  | <b>ISTRUZIONI DI SICUREZZA</b>                             | 31        | Precauzioni nell'uso del telecomando Magic Remote |
| 12        | - Visione di immagini 3D (solo modelli 3D)                 | <b>32</b> | <b>UTILIZZO DEL MANUALE UTENTE</b>                |
| <b>14</b> | <b>PROCEDURA DI INSTALLAZIONE</b>                          | <b>32</b> | <b>MANUTENZIONE</b>                               |
| <b>14</b> | <b>MONTAGGIO E PREPARAZIONE</b>                            | 32        | Pulizia del televisore                            |
| 14        | Disimballaggio   | 32        | - Schermo, cornice, telaio e supporto             |
| 18        | Acquisto separato  | 32        | - Cavo di alimentazione                           |
| 19        | Componenti e pulsanti                                      | <b>33</b> | <b>RISOLUZIONE DEI PROBLEMI</b>                   |
| 21        | - Uso del pulsante joystick                                | <b>33</b> | <b>SPECIFICHE TECNICHE</b>                        |
| 22        | Sollevamento e spostamento del TV                          | <b>38</b> | <b>DIAGRAMMI A BLOCCHI</b>                        |
| 22        | Montaggio su un tavolo                                     |           |   |
| 24        | Montaggio a parete   |           |   |
| 24        | Utilizzo della videocamera integrata                       |           |   |
| 25        | - Preparazione della videocamera integrata                 |           |   |
| 26        | - Nome delle parti della videocamera integrata             |           |   |
| 26        | - Verifica dell'intervallo di ripresa della videocamera    |           |   |
| <b>27</b> | <b>TELECOMANDO</b>   |           |   |

### **AVVISO**

- Ignorando i messaggi di avviso, si corre il rischio di subire gravi lesioni fisiche o di provocare incidenti o danni letali.

### **ATTENZIONE**

- Ignorando i messaggi di attenzione, si corre il rischio di subire lesioni fisiche minori o di danneggiare il prodotto.

### **NOTA**

- Le note forniscono chiarimenti e informazioni su come utilizzare il prodotto in modo sicuro. Leggere le note attentamente prima di utilizzare il prodotto.

## LICENZE

Le licenze supportate possono variare da un modello all'altro. Per ulteriori informazioni sulle licenze, visitare il sito [www.lg.com](http://www.lg.com).



## AVVISO PER IL SOFTWARE OPEN SOURCE

Per ottenere il codice sorgente contenuto in questo prodotto secondo quanto consentito dalle licenze GPL, LGPL, MPL e altre licenze Open Source, visitare <http://opensource.lge.com>.

In aggiunta al codice sorgente, sono disponibili per il download tutti i termini di licenza, le esclusioni di responsabilità e le relative note di copyright.

LG Electronics fornisce anche il codice Open Source su CD-ROM a fronte del pagamento di una cifra a copertura dei costi che tale distribuzione comporta (come il costo del supporto, di spedizione e gestione) in seguito a richiesta inviata via e-mail a: [opensource@lge.com](mailto:opensource@lge.com). Questa offerta è valida per tre (3) anni a partire dalla data di acquisto del prodotto.

ITALIANO

## IMPOSTAZIONE DI UN DISPOSITIVO DI CONTROLLO ESTERNO

Per informazioni sulla configurazione di un dispositivo di controllo esterno, visitare il sito Web [www.lg.com](http://www.lg.com).

## ISTRUZIONI DI SICUREZZA

Leggere attentamente queste istruzioni di sicurezza prima di utilizzare il prodotto.



### AVVISI



- Non collocare il televisore e il telecomando nei seguenti ambienti:
  - In un luogo esposto alla luce diretta del sole
  - In un luogo dove è presente un elevato livello di umidità, ad esempio in bagno
  - Vicino a fonti di calore, ad esempio stufe o altri dispositivi che producono calore
  - Vicino a piani cottura o umidificatori, dove è facilmente esposto a vapore o schizzi di olio
  - In un'area esposta alla pioggia o al vento
  - Vicino a contenitori d'acqua, ad esempio vasi

Ciò potrebbe comportare il rischio di incendi, scosse elettriche, malfunzionamento o deformazione del prodotto.



- Non posizionare il prodotto in un luogo soggetto alla polvere. Ciò potrebbe costituire rischio di incendio.



- La presa di rete rappresenta il dispositivo di scollegamento. La presa deve essere facilmente raggiungibile.



- Non toccare la presa con le mani bagnate. Inoltre, se il terminale del cavo è bagnato o ricoperto di polvere, asciugarlo completamente o rimuovere la polvere. L'eccesso di umidità può provocare scosse elettriche.



- Accertarsi di collegare il cavo di alimentazione alla messa a terra. (Ad eccezione dei dispositivi privi di messa a terra.) Si potrebbero subire scosse elettriche o lesioni.

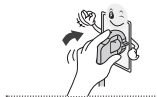

- Inserire completamente il cavo di alimentazione. Se il cavo di alimentazione non viene inserito completamente, si potrebbe verificare un incendio.



- Accertarsi che il cavo di alimentazione non venga a contatto con oggetti caldi, ad esempio un radiatore. Ciò potrebbe costituire rischio di incendio o di scosse elettriche.



- Non posizionare oggetti pesanti, o il prodotto stesso, sui cavi di alimentazione. Ciò potrebbe costituire rischio di scosse elettriche o incendio.



- Piegare il cavo dell'antenna tra l'interno e l'esterno dell'edificio per impedire l'ingresso di gocce di pioggia. L'acqua può danneggiare il prodotto e provocare scosse elettriche.



- Quando si monta il televisore sulla parete, assicurarsi di non far passare il cavo di alimentazione e quello dell'antenna dietro al televisore. Ciò potrebbe costituire rischio di incendio o di scosse elettriche.



- Non collegare troppi dispositivi elettrici a una singola presa multipla. Ciò potrebbe comportare il rischio di incendi dovuti a surriscaldamento.

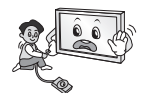

- Attenzione a non far cadere il prodotto quando si collegano dispositivi esterni. Ciò potrebbe causare lesioni alle persone o danni al prodotto.



- Tenere il materiale anti-umidità o vinilico dell'imballaggio fuori dalla portata dei bambini. Il materiale anti-umidità è nocivo, se ingerito. Se accidentalmente ingerito, far vomitare il paziente e portarlo al più vicino pronto soccorso. Inoltre il materiale vinilico dell'imballaggio può provocare soffocamento. Tenerlo fuori dalla portata dei bambini.



- Impedire ai bambini di arrampicarsi o appendersi al televisore. Il prodotto potrebbe cadere e provocare gravi lesioni.



- Smaltire le batterie usate in modo appropriato per evitare che i bambini possano ingerirle. In caso di ingestione delle batterie, rivolgersi immediatamente a un medico.

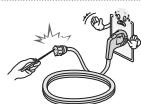

- Non inserire un conduttore (ad esempio un bastoncino metallico) su una delle estremità del cavo di alimentazione mentre l'altra estremità è inserita nella presa a muro. Inoltre, non toccare il cavo di alimentazione subito dopo averlo inserito nella presa a muro. Si potrebbero subire scosse elettriche. (in base al modello)



- Non collocare o conservare sostanze infiammabili vicino al prodotto. L'incauta manipolazione di sostanze infiammabili può causare esplosioni o incendi.



- Non lasciare cadere nel prodotto oggetti metallici quali monete, mollette per capelli, bastoncini o fil di ferro né oggetti infiammabili quali carta e fiammiferi. Prestare particolare attenzione ai bambini. Possono verificarsi scosse elettriche, incendi o lesioni fisiche alle persone. Se un oggetto cade all'interno del prodotto, scollegare il cavo di alimentazione e contattare il centro di assistenza.





- Non spruzzare acqua sul prodotto né pulirlo con prodotti infiammabili (solventi o benzene). Possono verificarsi incendi o scosse elettriche.



- Evitare impatti d'urto sul prodotto o di far cadere oggetti all'interno del prodotto e sullo schermo. Vi è il rischio di lesioni alle persone o danneggiamenti al prodotto stesso.



- Non toccare mai il prodotto o l'antenna durante un temporale. Si potrebbero subire scosse elettriche.

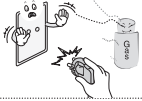

- In caso di perdita di gas, non toccare la presa a muro, aprire le finestre e ventilare. Una scintilla potrebbe provocare un incendio o ustioni.



- Non disassemblare, riparare o modificare il prodotto a propria discrezione. Vi è il rischio di provocare incendi o scosse elettriche. Rivolgersi al centro di assistenza per effettuare il controllo, la taratura o le riparazioni del caso.



- Se si verifica una delle seguenti circostanze, scollegare immediatamente il prodotto dall'alimentazione e contattare il centro di assistenza di zona.
  - Il prodotto ha subito un urto
  - Il prodotto è stato danneggiato
  - Oggetti estranei sono caduti dentro il prodotto
  - Il prodotto produce fumo o odori strani
 Vi è il rischio di scosse elettriche o incendio.



- Se si prevede di non utilizzare il prodotto per un lungo periodo, scollegare il cavo di alimentazione dal prodotto. I depositi di polvere possono provocare incendi, mentre l'usura dell'isolamento può provocare perdite di elettricità, scosse elettriche o incendi.



- L'apparecchio non deve essere esposto a gocce o spruzzi di acqua; oggetti contenenti liquidi, quali vasi, non devono essere posizionati sull'apparecchio.

- Non installare il prodotto a una parete se quest'ultima è esposta a olio o paraffina liquida. Il prodotto potrebbe danneggiarsi o cadere.

 **ATTENZIONE**



- Installare il prodotto in un luogo privo di onde radio.

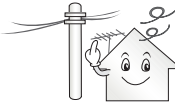

- Tra un'antenna esterna e le linee elettriche deve esserci una distanza sufficiente a impedire che la prima tocchi le seconde anche in caso di caduta dell'antenna per evitare il rischio di scosse elettriche.



- Non installare il prodotto in luoghi quali mensole instabili o superfici inclinate. Evitare inoltre luoghi soggetti a vibrazione o in cui il prodotto non sia sostenuto appieno. In caso contrario il prodotto potrebbe cadere o capovolgersi, con il rischio di lesioni gravi o danneggiamento del prodotto stesso.

ITALIANO

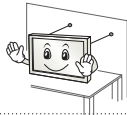

- Se si installa il televisore su un supporto, usare delle precauzioni per evitare che possa rovesciarsi. In caso contrario, il prodotto potrebbe cadere e provocare lesioni alle persone.

- Se si intende montare il prodotto su una parete, collegare l'interfaccia di montaggio VESA standard (parti opzionali) al retro del prodotto. Quando si installa il set per utilizzare la staffa per montaggio a parete (parti opzionali), fissarlo accuratamente in modo che non possa cadere.
- Utilizzare solo gli accessori specificati dal produttore.



- Per l'installazione dell'antenna, rivolgersi a personale qualificato. Tale operazione può comportare il rischio di incendio o di scosse elettriche.

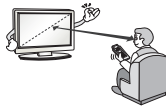

- Quando si guarda la televisione, si raccomanda di mantenere una distanza di almeno 2 - 7 volte la lunghezza della diagonale dello schermo. Guardando la TV per periodi prolungati si può avere un effetto di visione sfocata.

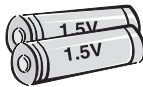

- Utilizzare solo il tipo di batterie indicato. In caso contrario, il telecomando potrebbe subire danneggiamenti.

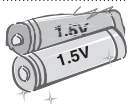

- Non utilizzare batterie vecchie e nuove contemporaneamente. Ciò potrebbe causare il surriscaldamento e la perdita di liquido dalle stesse.

- Non esporre le batterie a calore eccessivo, quindi tenerle lontano dalla luce diretta del sole, camini aperti e stufe elettriche.
- Non inserire batterie non ricaricabili nel dispositivo di ricarica.



- Verificare che non vi siano oggetti tra il telecomando e il sensore.



- La luce del sole e altre fonti luminose intense possono interferire con il segnale del telecomando. Se ciò si verifica, oscurare la stanza.



- Quando si collegano dispositivi esterni come console per videogiochi, verificare che i cavi di collegamento siano sufficientemente lunghi. In caso contrario il prodotto potrebbe cadere con il rischio di lesioni alle persone o danneggiamento del prodotto stesso.



- Evitare di spegnere il prodotto scollegando il cavo dalla presa a muro. (Non usare la spina come interruttore.) Potrebbero verificarsi errori meccanici o scosse elettriche.



- Seguire le istruzioni di installazione riportate di seguito per evitare il surriscaldamento del prodotto.
  - Collocare il prodotto a una distanza minima di 10 cm dalla parete.
  - Non installare il prodotto in luoghi privi di ventilazione (ad esempio su una mensola o all'interno di un mobile).
  - Non installare il prodotto su un tappeto o su un cuscino.
  - Controllare che la ventola dell'aria non sia bloccata da una tovaglia o da una tenda.

In caso contrario, si rischia un incendio.



- Dopo aver guardato a lungo il televisore, evitare di toccare le aperture per la ventilazione poiché potrebbero essersi surriscaldate. Questo comportamento non influisce sul funzionamento o sulle prestazioni del prodotto.

- Esaminare periodicamente il cavo dell'apparecchio e se se sono visibili danni o usura, scollegarlo, interrompere l'uso dell'apparecchio e sostituire il cavo con l'esatto componente di ricambio presso un centro servizi autorizzato.



- Evitare che la polvere si depositi sui terminali del cavo di alimentazione o sulla presa. Ciò potrebbe costituire rischio di incendio.



- Proteggere il cavo di alimentazione da possibili danni fisici o meccanici, evitando che venga intrecciato, annodato, schiacciato, incastrato in una porta o calpestato. Prestare particolare attenzione alle prese, alle prese a muro e al punto in cui il cavo esce dall'apparecchio.



- Non premere con forza sul pannello con la mano od oggetti affilati, ad esempio unghie, matite o penne e non graffiarlo.



- Evitare di toccare lo schermo o di premere su di esso con le dita troppo a lungo. Questa operazione potrebbe provocare alcuni effetti temporanei di distorsione sullo schermo.



- Quando si pulisce il prodotto e i suoi componenti, scollegare prima il cavo di alimentazione e utilizzare un panno morbido. Non applicare eccessiva forza per evitare di graffiare o scolorire lo schermo. Non spruzzare acqua né utilizzare panni bagnati. Non utilizzare mai detersivi per vetri, lucidanti per automobili o industriali, abrasivi o cere, benzene, alcol e prodotti simili che possono danneggiare il prodotto e il suo pannello. Ciò potrebbe comportare il rischio di incendio, scosse elettriche o danneggiamento del prodotto (deformazione, corrosione o rottura).

- Finché l'unità è collegata alla presa a muro CA, non è scollegata dalla sorgente di alimentazione CA neanche se viene spenta utilizzando l'interruttore.



- Per scollegare il cavo, afferrare la spina e tirare. Se si scollegano i fili all'interno del cavo di alimentazione, potrebbe svilupparsi un incendio.



- Quando si sposta il prodotto, accertarsi che sia stato spento. Quindi, scollegare i cavi dell'alimentazione, dell'antenna e tutti i cavi di collegamento. In caso contrario, vi è il rischio di danneggiare il televisore o il cavo di alimentazione, con il rischio di incendio o scosse elettriche.



- A causa del peso dell'apparecchio, si raccomanda di spostarlo o rimuoverlo dal suo imballaggio in due persone. In caso contrario, si possono subire lesioni.



- Contattare il Centro Assistenza una volta l'anno per pulire le parti interne del prodotto. La polvere accumulata può causare danni meccanici.



- Per l'assistenza, rivolgersi a personale qualificato. È necessario rivolgersi all'assistenza se l'apparecchio è in qualsiasi modo danneggiato, ad esempio in caso di danni al cavo o alla spina di alimentazione elettrica, liquidi o oggetti caduti accidentalmente all'interno dell'apparecchio, esposizione a pioggia o umidità, funzionamento non regolare o cadute.



- Se il prodotto risulta freddo al tatto, si potrebbe verificare un leggero "tremolio" all'accensione. Si tratta di un effetto normale, che non indica un malfunzionamento del prodotto.



- Il pannello è un prodotto ad alta tecnologia con risoluzione da due a sei milioni di pixel. È possibile vedere sul pannello minuscoli puntini neri e/o altri puntini dai colori vivaci (rosso, blu o verde) delle dimensioni di 1 ppm. Ciò non indica un malfunzionamento e non incide sulle prestazioni e l'affidabilità del prodotto. Questo fenomeno si verifica anche in prodotti di terze parti e non dà diritto alla sostituzione del prodotto o a risarcimenti.



- La luminosità e il colore del pannello possono differire a seconda della posizione di visione (sinistra/destra/alto/basso).  
Il fenomeno è dovuto alle caratteristiche del pannello. Non ha nulla a che vedere con le prestazioni del prodotto e non indica malfunzionamento.



- Quando un'immagine fissa (ad esempio la trasmissione del logo di un canale, di un menu a schermo o della scena di un videogioco) è visualizzata per un periodo di tempo prolungato, può danneggiare lo schermo producendo un effetto noto come "persistenza delle immagini". La garanzia non copre il prodotto per questo tipo di danno.

Evitare di visualizzare un'immagine fissa sullo schermo del televisore per un periodo prolungato (2 o più ore per un LCD, 1 ora o più per un televisore al plasma).

Inoltre, se si guarda a lungo il TV utilizzando il formato 4:3, può prodursi un fenomeno di persistenza delle immagini lungo i bordi del pannello.

Questo fenomeno si verifica anche in prodotti di terze parti e non dà diritto alla sostituzione del prodotto o a risarcimenti.

#### • Suoni e rumori prodotti dal televisore

"Crack": il crack che si avverte quando si guarda o si spegne il televisore è generato dalla contrazione termica della plastica causata dalla temperatura e dall'umidità. Questo rumore è comune nei prodotti che prevedono la deformazione dovuta ad agenti termici. Ronzio del pannello o dei circuiti elettrici: il circuito di commutazione ad alta velocità produce un leggero rumore dovuto al passaggio di una grande quantità di energia elettrica necessaria per il funzionamento del prodotto. Il rumore varia a seconda del prodotto.

Il suono generato non incide sulle prestazioni e l'affidabilità del prodotto.

## Visione di immagini 3D (solo modelli 3D)



### AVVISO

#### Ambiente di visione

- Tempo di visione
  - Quando si guardano contenuti 3D, fare una pausa di 5-15 minuti ogni ora. La visione prolungata di contenuti 3D può causare mal di testa, vertigini, senso di stanchezza o affaticamento degli occhi.

#### Persone con crisi convulsive da fotosensibilizzazione o malattia cronica

- Alcuni utenti possono essere soggetti a crisi o altri sintomi anomali quando sono esposti a luci lampeggianti o motivi particolari presenti nei contenuti 3D.
- Evitare di guardare video 3D se si avverte nausea, in gravidanza e/o se si soffre di una malattia cronica come l'epilessia, un disturbo cardiaco o della pressione sanguigna, ecc.
- La visione di contenuti 3D è sconsigliata se si soffre di cecità stereoscopica o anomalia stereoscopica. In questi casi, le immagini possono apparire doppie e la visione può risultare fastidiosa.
- Se si soffre di strabismo, ambliopia (vista debole) o astigmatismo, è possibile che si abbia qualche difficoltà a percepire la profondità e che ci si senta facilmente affaticati per le immagini doppie. È consigliabile fare delle pause più frequenti rispetto a quelle normalmente prescritte a un adulto normale.
- Se la vista è diversa tra i due occhi, fare un esame degli occhi prima di guardare contenuti 3D.

#### Sintomi per i quali la visione di contenuti 3D è sconsigliata o richiede frequenti pause

- Evitare di guardare contenuti 3D se ci si sente stanchi per mancanza di sonno, lavoro eccessivo o per aver bevuto alcolici.
- Se si avverte stanchezza, interrompere l'uso o la visione di contenuti 3D e riposarsi finché i sintomi scompaiono.
  - Se i sintomi persistono, consultare il medico. I sintomi includono mal di testa, dolore agli occhi, nausea, palpitazioni, vista sfocata, fastidio, sdoppiamento delle immagini, problemi di visione o affaticamento.

**ATTENZIONE****Ambiente di visione**

- Distanza di visione
  - Quando si guardano contenuti 3D, mantenere una distanza pari almeno al doppio della lunghezza diagonale dello schermo. Se la visione dei contenuti 3D non risulta confortevole, allontanarsi ulteriormente dal televisore.

**Età di visione**

- Bambini
  - Per i bambini di età inferiore a 6 anni, l'uso o la visione di contenuti 3D è proibita.
  - I bambini di età inferiore a 10 anni possono manifestare segni di iperattività e sovraccitazione poiché le loro funzioni visive sono ancora in fase di sviluppo (ad esempio possono provare a toccare lo schermo o a saltarvi dentro). Prestare particolare attenzione ai bambini quando guardano contenuti 3D e non lasciarli soli.
  - I bambini hanno una disparità binoculare (che crea le immagini 3D) maggiore rispetto agli adulti poiché la distanza tra i loro occhi è minore di quella di un adulto. Pertanto essi percepiscono per la stessa immagine 3D una profondità stereoscopica maggiore in confronto a un adulto.
- Ragazzi
  - I ragazzi di età inferiore a 19 anni possono reagire in modo sensibile a causa della stimolazione luminosa dei contenuti 3D. Avvertirli di non guardare contenuti 3D a lungo quando sono stanchi.
- Persone anziane
  - Le persone anziane possono percepire meno l'effetto 3D rispetto alle persone giovani. Non sedere più vicino al televisore di quanto consigliato.

**Precauzioni nell'uso degli occhiali 3D**

- Usare solo occhiali 3D LG. In caso contrario, potrebbe non essere possibile vedere i video 3D correttamente.
- Non usare occhiali 3D in sostituzione di occhiali comuni, da sole o protettivi.
- L'uso di occhiali 3D modificati può causare affaticamento degli occhi o distorsione delle immagini.
- Non tenere gli occhiali 3D in ambienti con temperature molto basse o molto alte per evitare che possano deformarsi.
- Gli occhiali 3D sono fragili e si graffiano facilmente. Utilizzare sempre un panno morbido e pulito per detergere e lenti. Non utilizzare oggetti appuntiti sulle lenti degli occhiali 3D per evitare di graffiarle e non utilizzare sostanze chimiche per pulirle.

**! NOTA**

- Il televisore raffigurato nell'immagine può essere diverso da quello in uso.
- Il menu OSD (On Screen Display) del TV potrebbe risultare leggermente diverso da quello mostrato in questo manuale.
- I menu e le opzioni disponibili possono essere diversi a seconda della sorgente in ingresso o del modello del prodotto utilizzati.
- In futuro possono essere aggiunte nuove funzioni al televisore.
- Il televisore può essere posto in modalità standby per ridurre il consumo energetico. Spegnerne il televisore se si prevede di non guardarlo per un periodo prolungato. In tal modo si risparmierà energia elettrica.
- È possibile ridurre notevolmente il consumo energetico riducendo il livello di luminosità dell'immagine. In tal modo si riducono anche i costi complessivi di funzionamento.

**PROCEDURA DI INSTALLAZIONE**

- 1 Aprire la confezione e verificare che tutti gli accessori siano inclusi.
- 2 Collegare il supporto al televisore.
- 3 Collegare un dispositivo esterno al televisore
- 4 Verificare che la connessione di rete sia disponibile.

È possibile utilizzare le funzioni di rete TV solo quando viene stabilita la connessione di rete.

- \* Se il televisore viene acceso per la prima volta dopo essere stato spedito dalla fabbrica, l'inizializzazione potrebbe richiedere fino a un minuto.

**MONTAGGIO E PREPARAZIONE****Disimballaggio**

Verificare che nella confezione siano presenti i seguenti elementi. Se manca qualche accessorio, contattare il rivenditore locale presso il quale è stato effettuato l'acquisto. Le illustrazioni presenti nel manuale possono differire dal prodotto e dall'articolo effettivi.

**! ATTENZIONE**

- Per garantire la sicurezza e la durata del prodotto, non utilizzare prodotti pirata.
- I danni o le lesioni provocati da prodotti pirata non sono coperti dalla garanzia.
- Alcuni modelli presentano una sottile pellicola sullo schermo che non deve essere rimossa.

**! NOTA**

- Gli elementi forniti con il prodotto potrebbero variare in base al modello.
- Le specifiche del prodotto o il contenuto del presente manuale possono subire modifiche senza preavviso in caso di aggiornamento delle funzioni del prodotto.
- Per un collegamento ottimale, le periferiche USB e i cavi HDMI devono essere dotati di cornici di spessore inferiore a 10 mm e larghezza inferiore a 18 mm. Se il cavo USB o la memory stick USB non sono compatibili con la porta USB del televisore, usare un cavo di estensione che supporta l'USB 2.0.

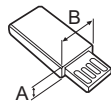
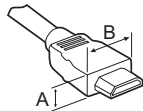

\*A ≲ 10 mm

\*B ≲ 18 mm



**! NOTA****Come utilizzare il nucleo di ferrite (in base al modello)**

- Utilizzare il nucleo di ferrite per ridurre le interferenze elettromagnetiche nel cavo LAN. Inserire il cavo LAN una volta nel nucleo di ferrite. Posizionare il nucleo di ferrite accanto al televisore.



[trasversale del nucleo di ferrite]

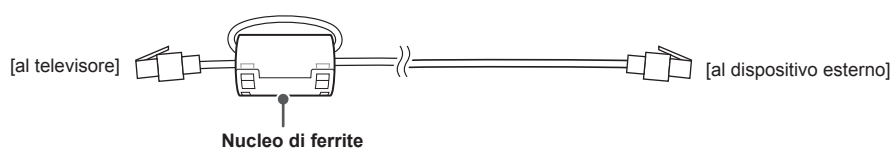

ITALIANO

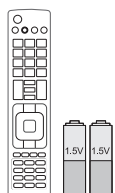

**Telecomando e batterie (AAA)**  
(in base al modello)  
Il telecomando non è incluso per tutti i mercati.  
(Vedere pag. 27, 28)

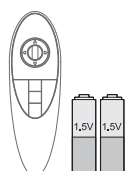

**Telecomando magic remote, batterie (AA)**  
(Solo UB85\*\*, UB95\*\*, UB98\*\*, UC97\*\*)  
(Vedere pag. 29)

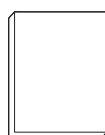

**Manuale utente**



**Tag on**  
(in base al modello)

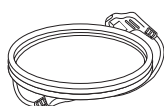

**Cavo di alimentazione**  
(in base al modello)

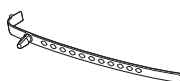

**Supporto per cavi**  
(in base al modello)  
(Vedere pag. A-8, A-9)



**Occhiali 3D Cinema**  
La quantità di occhiali 3D varia a seconda del modello o del Paese.

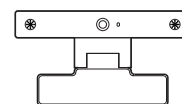

**Telecamera per videochiamate**  
(in base al modello)

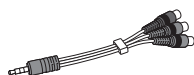

**Cavo Component generico**  
(Vedere pag. A-21)

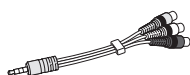

**Cavo Composito generico**  
(Vedere pag. A-21, A-23)



**Cavo Scart generico**  
(in base al modello)  
(Vedere pag. A-36)

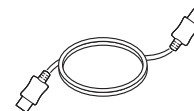

**Cavo HDMI**  
(in base al modello)  
(Vedere pag. A-13)



**Corps du support / Base du support**  
(Solo UB85\*\* -ZA, UB95\*\* -ZA)  
(Vedere pag. A-3)



**Corps du support / Base du support**  
(Solo UB85\*\* -ZD, UB95\*\* -ZB)  
(Vedere pag. A-4)

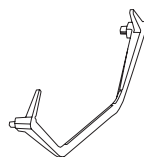

**Base del supporto**  
(Solo 65/79/84UB98\*\*)  
(Vedere pag. A-5)

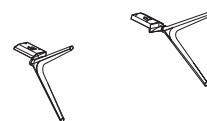

**Base del supporto**  
(Solo 98UB98\*\*)  
(Vedere pag. A-6, A-7)

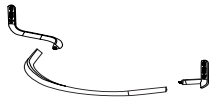

**Corps du support /  
Base du support**  
(Solo UC97\*\*)  
(Vedere pag. A-7, A-8)



**Viti del supporto**  
8EA, M4 x L20  
(Solo UB85\*\*-ZA,  
UB95\*\*-ZA)  
4EA, M4 x L20  
(Solo UB85\*\*-ZD,  
UB95\*\*-ZB, UC97\*\*)  
(Vedere pag. A-3, A-4,  
A-8)



**Viti del supporto**  
4EA, M4 x L10  
(Solo UB85\*\*-ZD,  
UB95\*\*-ZB, UC97\*\*)  
(Vedere pag. A-4, A-7)



**Viti del supporto**  
4EA, M6 x L47  
(Solo 65UB98\*\*)  
(Vedere pag. A-5)



**Viti del supporto**  
4EA, M6 x L52  
(Solo 79/84UB98\*\*)  
(Vedere pag. A-5)

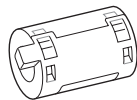

**Nucleo di ferrite**  
(in base al modello)

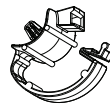

**Serracavi**  
2EA  
(Solo UB85\*\*-ZA,  
UB95\*\*-ZA)  
(Vedere pag. A-8)

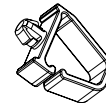

**Serracavi**  
2EA  
(Solo UB85\*\*-ZD,  
UB95\*\*-ZB, UC97\*\*)  
(Vedere pag. A-8, A-9)



**Serracavi**  
1EA  
(Solo 98UB98\*\*)  
(Vedere pag. A-9)

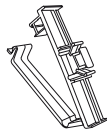

**Serracavi**  
1EA  
(Solo 98UB98\*\*)  
(Vedere pag. A-9)



**Cié**  
(Solo UB98\*\*)  
(Vedere pag. A-5, A-6,  
A-7)



**Supporto di  
isolamento**  
4EA  
(Solo 84UB98\*\*)  
(Vedere pag. A-5)



**Distanziali interni per il  
montaggio a parete**  
4EA  
(Solo UC97\*\*)  
(Vedere pag. 25)

## Acquisto separato

Gli elementi acquistati separatamente possono subire cambiamenti o modifiche senza preavviso ai fini del miglioramento della qualità. Per acquistare questi articoli, contattare il proprio rivenditore. I dispositivi funzionano solo con alcuni modelli.

|  |                                      |  |   |
|--|--------------------------------------|--|---|
| <b>AG-F***DP</b><br>Occhiali Dual play | <b>AG-F***</b><br>Occhiali 3D Cinema | <b>AN-MR500</b><br>Telcomando Magic Remote | <b>AN-VC5**</b><br>Telecamera per videochiamate |
|--|--------------------------------------|--|---|

|                             |               |
|-----------------------------|---------------|
| <b>Dispositivo audio LG</b> | <b>Tag on</b> |
|-----------------------------|---------------|

ITALIANO

| Compatibilità                                   | UB85** | UB95** | UB98** | UC97** |
|---|--------|--------|--------|--------|
| <b>AG-F***DP</b><br>Occhiali Dual play          | •      | •      | •      | •      |
| <b>AG-F***</b><br>Occhiali 3D Cinema            | •      | •      | •      | •      |
| <b>AN-MR500</b><br>Telcomando Magic Remote      | •      | •      | •      | •      |
| <b>AN-VC5**</b><br>Telecamera per videochiamate | •      | •      |        | •      |
| <b>Dispositivo audio LG</b>                     | •      | •      | •      | •      |
| <b>Tag on</b>                                   | •      | •      | •      | •      |

Il nome del modello o il design può cambiare in base all'aggiornamento delle funzioni del prodotto, al produttore e alle politiche.

## Componenti e pulsanti

Tipo A : UB85\*\*-ZA

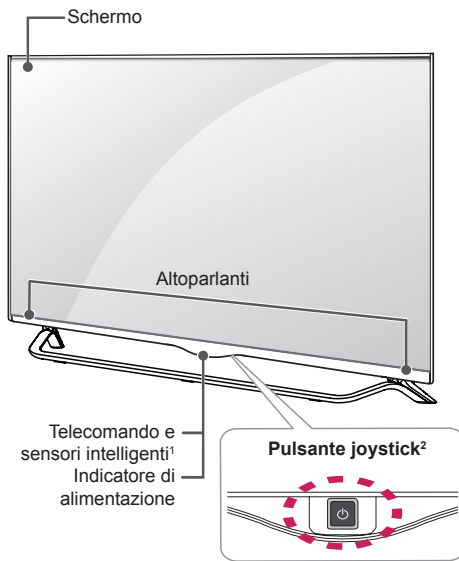

Tipo B : UB85\*\*-ZD

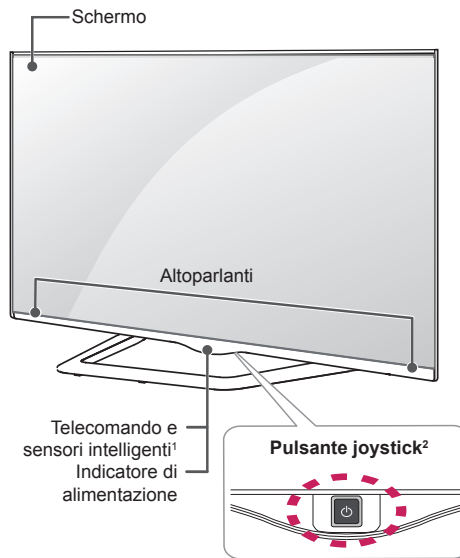

Tipo C : UB95\*\*-ZA

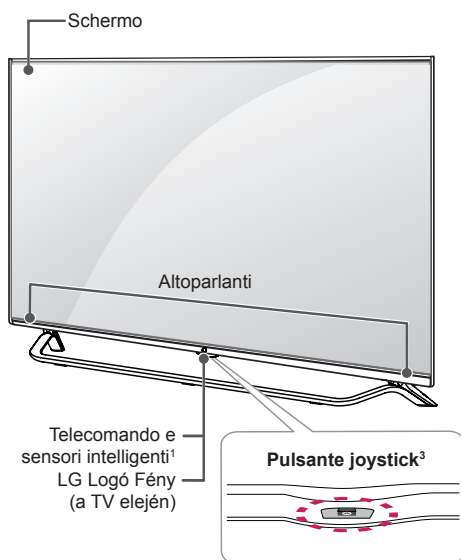

Tipo D : UB95\*\*-ZB

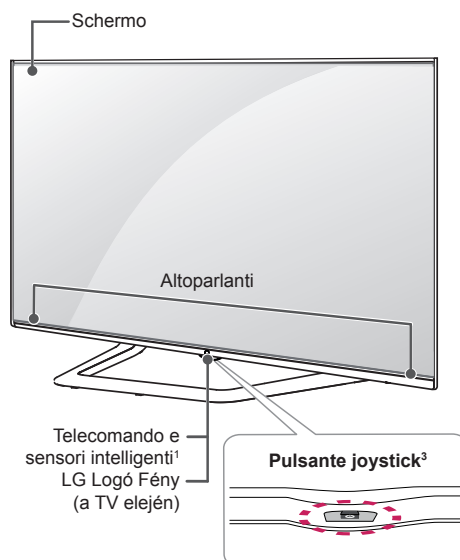

ITALIANO

Tipo E : 65/79UB98\*\*

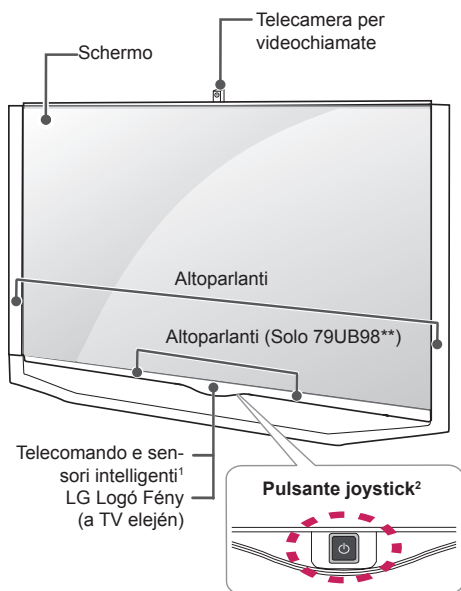

Tipo F : 84UB98\*\*

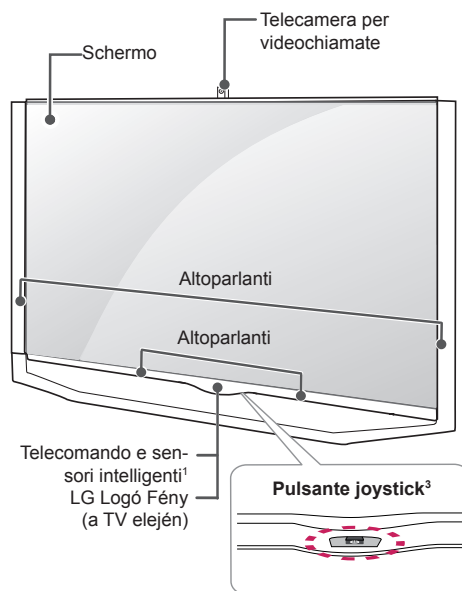

G type : 98UB98\*\*

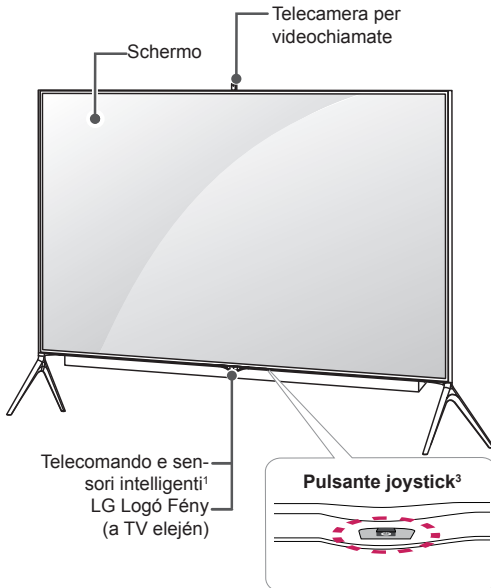

H type : UC97\*\*

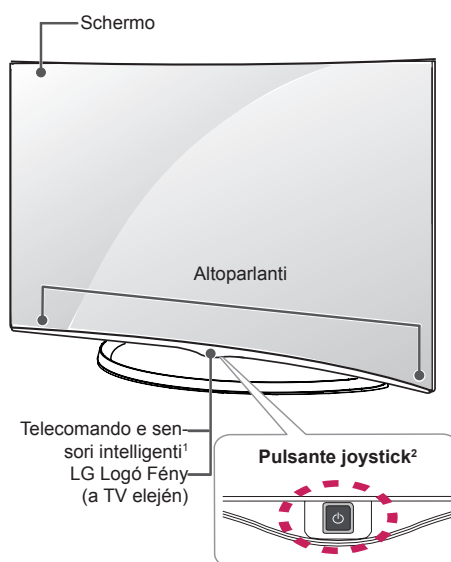

- 1 Sensore intelligente - Consente di regolare la qualità e la luminosità dell'immagine in base all'ambiente circostante.
- 2 Pulsante joystick - Questo pulsante si trova o dietro lo schermo del TV.
- 3 Pulsante joystick - Questo pulsante si trova sotto lo schermo del TV.

**! NOTA**

- È possibile impostare la spia del logo LG o la spia dell'indicatore di alimentazione selezionando **Generale** nei menu principali. (in base al modello)

### Uso del pulsante joystick

È possibile attivare le funzioni del TV, premendo o spostando il pulsante joystick verso l'alto, verso il basso, a destra o sinistra.

#### Funzioni di base

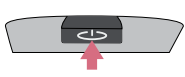
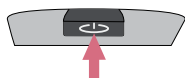
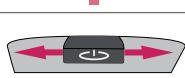
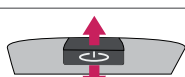
|   |                            |   |
|---|----------------------------|---|
|    | <b>Accensione</b>          | Quando il TV è spento, posizionare il dito sul pulsante joystick, premere una volta, quindi rilasciare il pulsante.                         |
|   | <b>Spegnimento</b>         | Quando il TV è acceso, posizionare il dito sul pulsante joystick e tenere premuto per alcuni secondi, quindi rilasciare il pulsante.        |
|  | <b>Controllo volume</b>    | Se si posiziona il dito sopra il pulsante joystick, è possibile regolare il livello del volume spostandolo verso sinistra o destra.         |
|  | <b>Controllo programmi</b> | Se si posiziona il dito sopra il pulsante joystick, è possibile scorrere fra i programmi salvati spostandolo verso l'alto o verso il basso. |





**! NOTA**

- Se si tiene il dito sul pulsante joystick e si preme verso l'altro, il basso, destra o sinistra, fare attenzione a non premere il pulsante joystick. Se si preme prima il pulsante joystick, non è possibile regolare il volume e i programmi salvati.

#### Regolazione del menu

Quando il TV è acceso, premere una volta il pulsante joystick.

È possibile regolare gli elementi del Menu (🔌, ✕, 📺) spostando il pulsante joystick verso a destra o a sinistra.

|   |   |                  |  |
|---|---|------------------|--|
|  |  | <b>TV SPENTA</b> | Consente di spegnere il TV.  |
|   |  | <b>CHIUDI</b>    | Consente di eliminare dalla visualizzazione le schermate e di ripristinare la modalità TV. |
|   |  | <b>INPUT</b>     | Consente di modificare la sorgente in ingresso.  |

## Sollevamento e spostamento del TV

Prima di sollevare o spostare il televisore, leggere le seguenti indicazioni per evitare di graffiare o danneggiare l'apparecchio e per un trasporto sicuro a prescindere dal tipo e dalle dimensioni.



### ATTENZIONE

- Evitare di toccare continuamente lo schermo per non rischiare di danneggiarlo.

- Si consiglia di spostare il televisore nella scatola o con il materiale di imballaggio originale.
- Prima di sollevare o spostare il televisore, scollegare il cavo di alimentazione e tutti i cavi.
- Quando si afferra il televisore, lo schermo deve essere rivolto dall'altro lato per evitare danni.

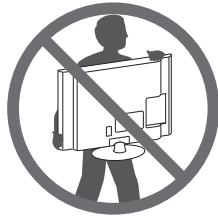

- Afferrare saldamente la parte superiore ed inferiore della cornice del televisore. Fare attenzione a non afferrare la parte trasparente, l'altoparlante o la griglia dell'altoparlante.

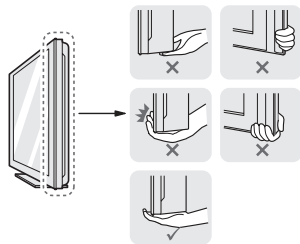

- Per trasportare un televisore di grandi dimensioni occorrono 2 o 3 persone.
- Durante il trasporto, tenere il televisore come mostrato nell'illustrazione di seguito.

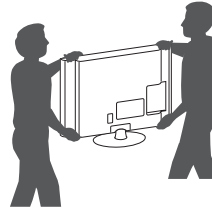

- Durante il trasporto, non esporre il televisore a oscillazioni o eccessive vibrazioni.
- Durante il trasporto, tenere il televisore dritto, non ruotarlo su un lato o inclinarlo in avanti o verso destra o sinistra.
- Evitare di esercitare una pressione eccessiva poiché si potrebbe piegare/incurvare il telaio e, di conseguenza, danneggiare lo schermo.

## Montaggio su un tavolo

- 1 Sollevare ed inclinare il televisore in posizione verticale su un tavolo.
  - Lasciare uno spazio (minimo) di 10 cm dalla parete per assicurare una ventilazione adeguata.

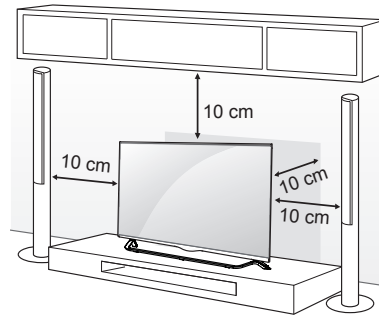

- 2 Collegare il cavo di alimentazione alla presa a muro.



### ATTENZIONE

- Non posizionare il televisore vicino a fonti di calore, in quanto ciò potrebbe causare un incendio o danni.



**Utilizzo del sistema di sicurezza Kensington**

(funzione non disponibile su tutti i modelli.)

- L'immagine mostrata qui può essere diversa dal televisore in uso.

Il connettore del sistema di sicurezza Kensington è situato sul retro del televisore. Per ulteriori informazioni sull'installazione e l'utilizzo, consultare il manuale fornito in dotazione con il sistema di sicurezza Kensington o visitare il sito <http://www.kensington.com>.

Collegare il cavo del sistema di sicurezza Kensington tra il televisore ed un tavolo.

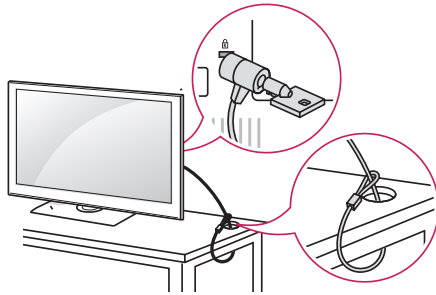
**Fissaggio della TV alla parete**

(Funzione non disponibile su tutti i modelli.)

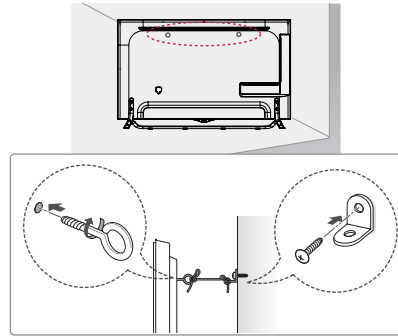

- 1 Inserire e fissare i bulloni a occhiello o le staffe del televisore e i bulloni sul retro del televisore.
  - Se vi sono bulloni inseriti nella posizione dei bulloni a occhiello, rimuoverli.
- 2 Montare le staffe con le viti sulla parete. Far corrispondere la posizione della staffa e dei bulloni a occhiello sul retro del televisore.
- 3 Legare strettamente i bulloni a occhiello alle staffe con una corda robusta. Assicurarsi di mantenere la corda orizzontale con la superficie piatta.

**ATTENZIONE**

- Impedire ai bambini di arrampicarsi o aggrapparsi al televisore.

**NOTA**

- Utilizzare un piano o un mobile sufficientemente grandi e robusti da sostenere correttamente il televisore.
- Staffe, bulloni e corde non sono forniti. È possibile acquistare gli accessori opzionali presso il rivenditore locale di fiducia.

## Montaggio a parete

Montare attentamente la staffa per il montaggio a parete opzionale sul retro del televisore e fissare la staffa su una parete solida perpendicolare al pavimento. Per fissare il televisore su altri materiali da costruzione, contattare il personale qualificato. LG consiglia di far eseguire il montaggio a parete da un installatore qualificato esperto.

Si consiglia di utilizzare la staffa per il montaggio a parete di LG. Se la staffa per montaggio a parete di LG non viene utilizzata, servirsi di una staffa per montaggio a parete che consenta una corretta installazione del dispositivo alla parete, lasciando lo spazio adeguato per il collegamento a dispositivi esterni.

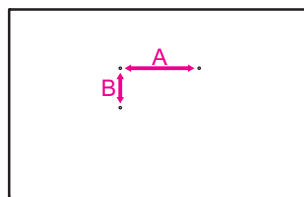
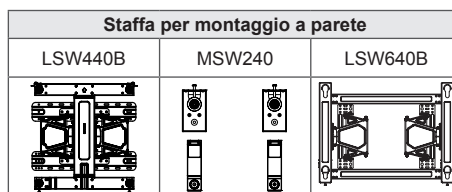

ITALIANO

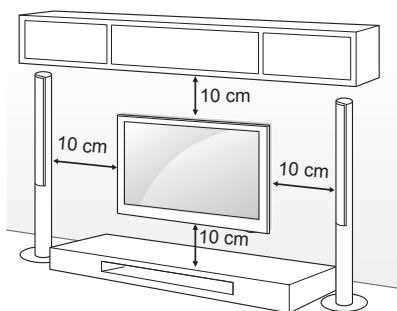

Accertarsi di utilizzare viti e staffe per il montaggio a parete conformi agli standard VESA. Le dimensioni standard per i kit di montaggio a parete sono descritti nella seguente tabella.

### Acquisto separato (Staffa per montaggio a parete)

|                                      |                                     |                                  |
|--------------------------------------|-------------------------------------|----------------------------------|
| <b>Modello</b>                       | 49/55UB85**<br>55UB95**<br>55UC97** | 65UB95**<br>65UB98**<br>65UC97** |
| <b>VESA (A x B)</b>                  | 400 x 400                           | 400 x 400                        |
| <b>Vite standard</b>                 | M6                                  | M6                               |
| <b>Numero di viti</b>                | 4                                   | 4                                |
| <b>Staffa per montaggio a parete</b> | LSW440B<br>MSW240                   | LSW440B                          |
| <b>Modello</b>                       | 79/84UB98**                         |                                  |
| <b>VESA (A x B)</b>                  | 600 x 400                           |                                  |
| <b>Vite standard</b>                 | M8                                  |                                  |
| <b>Numero di viti</b>                | 4                                   |                                  |
| <b>Staffa per montaggio a parete</b> | LSW640B                             |                                  |

**ATTENZIONE**

- Scollegare l'alimentazione prima di spostare o installare il televisore. In caso contrario, si rischiano scosse elettriche.
- Se si installa il TV al soffitto o su una a parete inclinata, potrebbe cadere e causare gravi lesioni.  
Utilizzare un supporto per montaggio a parete autorizzato da LG e contattare il rivenditore locale o il personale qualificato.  
Eventuali supporti per montaggio a parete di terzi non sono coperti dalla garanzia.
- Non serrare eccessivamente le viti per evitare danni al televisore e rendere nulla la garanzia.
- Utilizzare le viti e i supporti a parete conformi agli standard VESA. Gli eventuali danni o lesioni causati dall'uso errato o dall'utilizzo di un accessorio non compatibile non sono coperti dalla garanzia.

**NOTA**

- Utilizzare le viti elencate nelle specifiche delle viti conformi agli standard VESA.
- Il kit per il montaggio a parete include un manuale di installazione e i componenti necessari.
- La staffa per montaggio a parete è un accessorio opzionale. È possibile acquistare gli accessori opzionali presso il rivenditore locale di fiducia.
- La lunghezza delle viti può variare in base alla staffa di montaggio a parete. Accertarsi di utilizzare la lunghezza appropriata.
- Per ulteriori informazioni, consultare il manuale fornito con la staffa di montaggio a parete.
- Quando si assembla la staffa per montaggio a parete LG al TV, non utilizzare i distanziali e le viti forniti con la staffa. (Solo UC97\*\*)

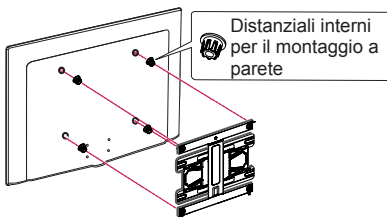
**Utilizzo della videocamera integrata**

(Solo UB98\*\*)

È possibile effettuare una videochiamata con Skype o utilizzare la funzione di rilevamento del movimento utilizzando la videocamera integrata del televisore. Questo TV non supporta l'uso di una telecamera esterna.

**NOTA**

- Prima di utilizzare la telecamera integrata, è importante ricordare che l'utente è legalmente responsabile dell'uso, corretto e non, della telecamera conformemente alle legislazioni nazionali in materia, inclusa la legislazione di natura penale.
- Le legislazioni in materia includono la legge sulla tutela dei dati personali che regola il trattamento e il trasferimento delle informazioni personali e la legge che regola il controllo tramite telecamera dei luoghi di lavoro e di altri luoghi.
- Quando si utilizza la telecamera integrata, evitare situazioni potenzialmente censurabili, illegali o immorali. In aree diverse da luoghi pubblici o in occasioni diverse da eventi pubblici, potrebbe essere necessario chiedere il permesso di fotografare. Si consiglia di evitare le seguenti situazioni :
  - (1) Non utilizzare la telecamera in aree in cui ne è generalmente proibito l'uso quali bagni pubblici, spogliatoi, camerini e zone di sicurezza.
  - (2) Non utilizzare la telecamera quando l'uso costituisce una violazione della privacy.
  - (3) Non utilizzare la fotocamera quando l'uso costituisce una violazione delle regolamentazioni e delle leggi pertinenti.

### Preparazione della videocamera integrata

(funzione non disponibile su tutti i modelli.)

- 1 Abbassare la videocamera integrata quando non viene utilizzata.

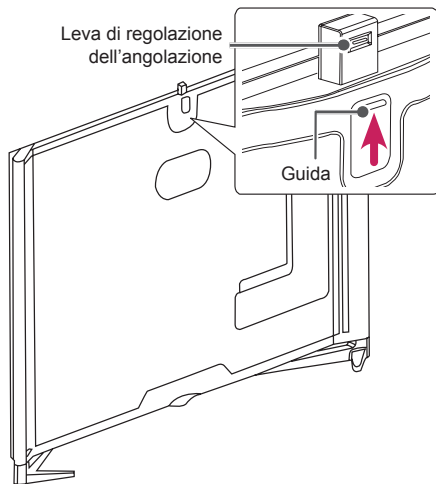

**! NOTA**

- Rimuovere la pellicola di protezione prima di utilizzare la videocamera integrata.

- 2 È possibile regolare l'angolazione della videocamera utilizzando la leva di regolazione dell'angolazione sul retro della videocamera integrata.

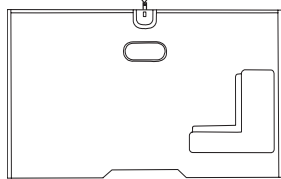
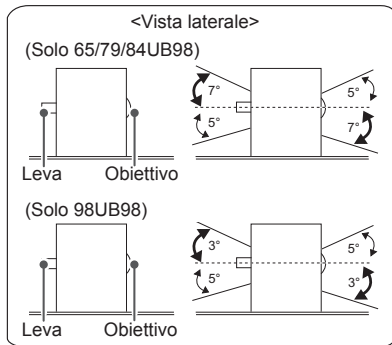

- 3 Abbassare la videocamera integrata quando non viene utilizzata.

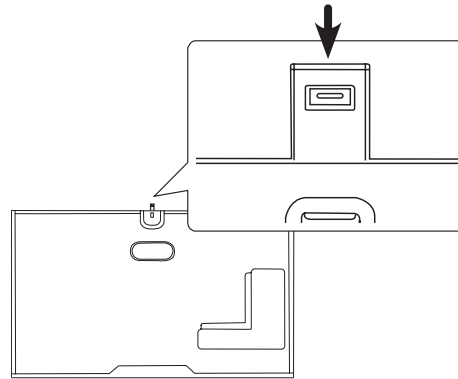

### Nome delle parti della videocamera integrata

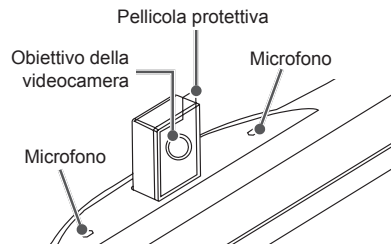

### Verifica dell'intervallo di ripresa della videocamera

- 1 Premere il pulsante (Casa) per accedere al menu Casa.
- 2 Selezionare Videocamera, quindi premere il pulsante (Rotella (OK)).

**! NOTA**

- La distanza ottimale dalla videocamera per l'uso della funzione di rilevamento del movimento è compresa tra 1,5 e 4,5 m.

## TELECOMANDO

Le descrizioni nel presente manuale si basano sui pulsanti del telecomando. Leggere attentamente il presente manuale e utilizzare correttamente il televisore. Per sostituire le batterie, aprire il coperchio del vano batterie, inserire le batterie (AAA da 1,5 V) rispettando le polarità (+) e (-) come indicato dall'etichetta all'interno del vano e chiudere il coperchio. Per rimuovere le batterie, eseguire la procedura di installazione all'inverso.

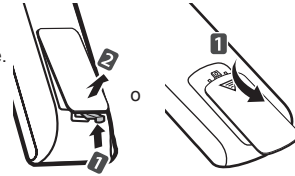

### ATTENZIONE

- Non utilizzare batterie vecchie e nuove contemporaneamente; ciò potrebbe causare danni al telecomando.
- Il telecomando non è incluso per tutti i mercati.

Accertarsi di puntare il telecomando verso il sensore sul televisore.

(in base al modello)

**⏻ (ACCENSIONE)** Consente di accendere o spegnere la TV.

**➡ INPUT** Consente di modificare la sorgente in ingresso.

**Q. MENU** Consente di accedere ai menu rapidi.

**SETTINGS** Consente di accedere ai menu principali.

**INFO** Consente di visualizzare le informazioni del programma e della schermata correnti.

**(Manuale dell'utente)** Visualizza la Manuale dell'utente.

**GUIDE** Mostra la Guida al programma.

**(Spazio)** Inserisce uno spazio vuoto sulla tastiera a schermo.

**Q.VIEW** Consente di tornare al programma precedente.

**FAV** Consente di accedere all'elenco di canali preferiti.

**3D** Consente di vedere video 3D.

**MUTE** Consente di disattivare tutti i suoni.

**+ / -** Consente di regolare il livello del volume.

**^ / v** Consente di scorrere i programmi salvati o i canali.

**← PAGE →** Consente di spostarsi alla schermata precedente o successiva.

**RECENT** Consente di visualizzare la cronologia precedente.

**SMART** Consente di accedere al menu Casa.

**MY APPS** Visualizza l'elenco delle applicazioni.

**Pulsanti di navigazione (su/giù/sinistra/destra)** Consentono di scorrere i menu e le opzioni.

**OK** Consente di selezionare menu e opzioni e confermare le scelte effettuate.

**↶ BACK** Consente di tornare al livello precedente.

**LIVE MENU** Consente di visualizzare l'elenco Consigliati, Programma, Cerca e Registrati.

**EXIT** Consente di eliminare dalla visualizzazione le schermate e di ripristinare la modalità TV.

**1 Pulsanti colorati** Consentono di accedere a funzioni speciali in alcuni menu.  
(●): Rosso, (●●): Verde, (●●●): Giallo, (●●●●): Blu

**2 TASTI TELETEXT** Questi pulsanti vengono utilizzati per il teletext

**APP/\*** Consente di selezionare la sorgente di menu MHP TV. (Solo Italia) (In base al modello)

**LIVE TV** Consente di tornare a LIVE TV.

**Pulsanti di controllo (■, ▶, II, ◀, ▶▶)** Consentono di controllare i contenuti Premium, i menu Time Machine<sup>Ready</sup> o SmartShare o i dispositivi SIMPLINK compatibili (USB o SIMPLINK o Time Machine<sup>Ready</sup>).

**REC/\*** Consente di avviare la registrazione e visualizza il menu di registrazione. (solo modello Time Machine<sup>Ready</sup>)

**SUBTITLE** Consente di visualizzare i sottotitoli preferiti in modalità digitale.

**AD** Premendo il pulsante AD, viene attivata la funzione di descrizione audio.

**TV/RAD** Consente di selezionare il programma Radio, TV o DTV.

(in base al modello)

ITALIANO

**1** (ACCENSIONE) Consente di accendere o spegnere la TV.  
**TV/RAD** Consente di selezionare il programma Radio, TV o DTV.  
**INPUT** Consente di modificare la sorgente in ingresso.  
**SETTINGS** Consente di accedere ai menu principali.  
**Q. MENU** Consente di accedere ai menu rapidi.  
**INFO** Consente di visualizzare le informazioni del programma e della schermata correnti.  
**SUBTITLE** Consente di visualizzare i sottotitoli preferiti in modalità digitale.

**GUIDE** Mostra la Guida al programma.  
**[Spazio]** Inserisce uno spazio vuoto sulla tastiera a schermo.  
**Q.VIEW** Consente di tornare al programma precedente.

**FAV** Consente di accedere all'elenco di canali preferiti.  
**3D** Consente di vedere video 3D.  
**MUTE** Consente di disattivare tutti i suoni.  
**+ / -** Consente di regolare il livello del volume.  
**^ P v** Consente di scorrere i programmi salvati o i canali.  
**^ PAGE v** Consente di spostarsi alla schermata precedente o successiva.

**RECENT** Consente di visualizzare la cronologia precedente.  
**SMART** Consente di accedere al menu Casa.  
**LIVE MENU** Consente di visualizzare l'elenco Consigliati, Programma, Cerca e Registrati.

**1** **TASTI TELETEXT** Questi pulsanti vengono utilizzati per il teletext.  
**Pulsanti di navigazione** (su/giù/sinistra/destra) Consentono di scorrere i menu e le opzioni.  
**OK** Consente di selezionare menu e opzioni e confermare le scelte effettuate.  
**BACK** Consente di tornare al livello precedente.  
**EXIT** Consente di eliminare dalla visualizzazione le schermate e di ripristinare la modalità TV.

**AD** Premendo il pulsante AD, viene attivata la funzione di descrizione audio.  
**REC/\*** Consente di avviare la registrazione e visualizza il menu di registrazione. (solo modello Time Machine<sup>Ready</sup>)  
**Pulsanti di controllo** (■, ▶, II, ◀, ▶▶) Consentono di controllare i contenuti Premium, i menu Time Machine<sup>Ready</sup> o SmartShare o i dispositivi SIMPLINK compatibili (USB o SIMPLINK o Time Machine<sup>Ready</sup>).  
**2** **Pulsanti colorati** Consentono di accedere a funzioni speciali in alcuni menu.  
 (●): Rosso, (●●): Verde, (●●●): Giallo, (●●●●): Blu)

## FUNZIONI DEL TELCOMANDO MAGIC REMOTE

Quando viene visualizzato il messaggio "Batteria telecomando Magic Remote quasi scarica. Sostituire batteria.", sostituire la batteria.

Per sostituire le batterie, aprire il coperchio del vano batterie, sostituire le batterie (AA da 1,5 V) facendo corrispondere le estremità ⊕ e ⊖ ai simboli presenti all'interno del vano e chiudere il coperchio. Accertarsi di indirizzare il telecomando verso il relativo sensore sul televisore.

Per rimuovere le batterie, eseguire le operazioni di installazione in senso inverso.



### ⚠ ATTENZIONE

- Non utilizzare batterie vecchie e nuove contemporaneamente; ciò potrebbe causare danni al telecomando.

(Solo UB85\*\*, UB95\*\*, UB98\*\*, UC97\*\*)

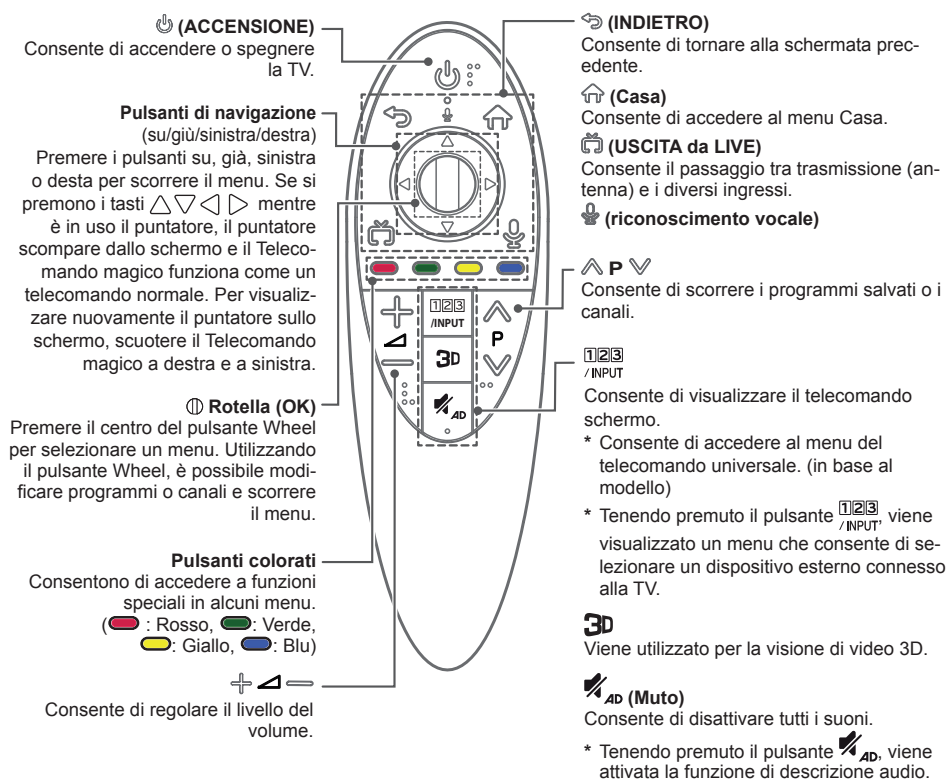

ITALIANO

**Riconoscimento vocale**

Per utilizzare la funzione di riconoscimento vocale è necessaria una connessione di rete.

1. Premere il pulsante per il riconoscimento vocale.
2. Pronunciare il contenuto che si desidera quando viene visualizzata la finestra relativa alla voce nella parte sinistra dello schermo del TV.
  - Il riconoscimento vocale potrebbe non riuscire se si parla troppo rapidamente o troppo lentamente.
  - Utilizzare il Telecomando magico a una distanza non superiore a 10 cm dal volto.
  - La velocità di riconoscimento può variare in base alle caratteristiche dell'utente (voce, pronuncia, intonazione e velocità) e all'ambiente (rumore e volume del TV).

**Come utilizzare il telecomando Magic Remote**

- Scuotere leggermente il Telecomando magico a destra e a sinistra o premere i pulsanti (Casa), / **3D** per visualizzare il puntatore sullo schermo. (in alcuni modelli TV, il puntatore viene visualizzato quando si ruota il pulsante Rotella).
- Il puntatore scompare dallo schermo se non viene utilizzato per un determinato periodo di tempo o se il Telecomando magico viene appoggiato su una superficie piana.
- Se il puntatore non risponde regolarmente, è possibile reimpostarlo spostandolo verso il bordo dello schermo.
- A causa delle funzioni aggiuntive, le batterie del Telecomando Magic Remote si consumano più velocemente rispetto a quelle di un telecomando tradizionale.

**Registrazione del telecomando Magic Remote****Registrazione del Telecomando Magic Remote**

- Per utilizzare il Telecomando Magic Remote, associarlo al TV
1. Inserire le batterie nel Telecomando Magic Remote e accendere il TV.
  2. Puntare il Telecomando Magic Remote in direzione del TV e premere il tasto **Rotella (OK)** del telecomando.
- \* Se la registrazione del Telecomando Magic Remote con il TV non riesce, riprovare dopo aver spento e riacceso il TV.

**Annullamento della registrazione del Telecomando Magic Remote**

- Premere contemporaneamente per cinque secondi i tasti (INDIETRO) e (Casa) per annullare l'associazione del Telecomando Magic Remote al TV.
- » Tenendo premuto il pulsante (USCITA da LIVE) è possibile annullare la registrazione del Telecomando Magic Remote e ripeterla contemporaneamente.





## Precauzioni nell'uso del telecomando Magic Remote

- Utilizzare il telecomando entro la distanza massima di comunicazione (10 m). L'utilizzo del telecomando oltre questa distanza o con l'ostruzione di un oggetto potrebbe provocare un errore di comunicazione.
- Anche la presenza di dispositivi nelle vicinanze potrebbe provocare un errore di comunicazione. I dispositivi elettrici, quali forni a microonde o prodotti LAN wireless, potrebbero provocare interferenze poiché utilizzano la stessa banda di frequenza (2,4 GHz) del telecomando magico.
- Eventuali cadute o urti possono provocare danni o malfunzionamenti del telecomando.
- Quando si utilizza il telecomando magico, prestare attenzione a non urtare mobili o altre persone nelle vicinanze.
- Il produttore e l'installatore non sono in grado di fornire servizi relativi alla sicurezza delle persone poiché il dispositivo wireless potrebbe subire interferenze da onde elettromagnetiche.
- Si consiglia di collocare un eventuale Access Point (punto di accesso) a più di 1 m di distanza dal televisore. Se l'Access Point è installato a una distanza inferiore a 1 m, il telecomando magico potrebbe non funzionare come previsto a causa di interferenze sulla frequenza.

## UTILIZZO DEL MANUALE UTENTE

La guida utente consente di accedere più facilmente a informazioni dettagliate sul televisore.

- 1 Premere il pulsante  (**Casa**) per accedere al menu **Casa**.
- 2 Selezionare **Manuale utente** e premere  (**Rotella** (OK)).

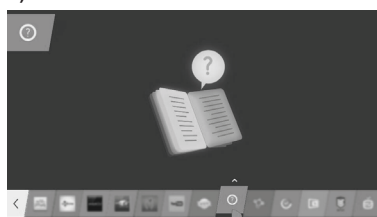

### ! NOTA

- E' possibile accedere alla guida utente anche premendo il tasto  (Manuale utente) sul telecomando. (In base al modello)

## MANUTENZIONE

### Pulizia del televisore

Pulire regolarmente il televisore per mantenerne le prestazioni ottimali e per estenderne la durata nel tempo.

#### ! ATTENZIONE

- Innanzitutto, accertarsi di spegnere e di scollegare il cavo di alimentazione e tutti gli altri cavi.
- Quando il televisore viene lasciato incustodito e non in uso per un lungo periodo, scollegare il cavo di alimentazione dalla presa a muro per evitare possibili danni derivanti da fulmini e sovratensioni elettriche.

### Schermo, cornice, telaio e supporto

- Per rimuovere la polvere o lo sporco leggero, pulire la superficie con un panno morbido, asciutto e pulito.
- Per rimuovere lo sporco maggiore, pulire la superficie con un panno morbido inumidito con acqua pulita o un detergente delicato diluito. Quindi, passare immediatamente un panno asciutto.

#### ! ATTENZIONE

- Evitare di toccare continuamente lo schermo per non danneggiarlo.
- Non premere, strofinare o colpire la superficie dello schermo con le unghie o con oggetti affilati per non graffiarlo e provocare distorsioni delle immagini.
- Non utilizzare agenti chimici perché potrebbero danneggiare il prodotto.
- Non nebulizzare del liquido sulla superficie. In caso di penetrazione di acqua nel televisore, potrebbero verificarsi incendi, scosse elettriche o malfunzionamenti.

### Cavo di alimentazione

Rimuovere regolarmente la polvere o lo sporco che si accumula sul cavo di alimentazione.

## RISOLUZIONE DEI PROBLEMI

| Problema   | Soluzione  |
|--|--|
| Impossibile controllare la TV con il telecomando.  | <ul style="list-style-type: none"> <li>Controllare il sensore del telecomando sul prodotto e riprovare.</li> <li>Verificare la presenza di eventuali ostacoli tra il televisore e il telecomando.</li> <li>Controllare che le batterie siano ancora cariche e correttamente inserite (⊕ su ⊕, ⊖ su ⊖).</li> </ul>  |
| Non viene visualizzata alcuna immagine e non è prodotto alcun suono.   | <ul style="list-style-type: none"> <li>Controllare che la TV sia accesa.</li> <li>Verificare che il cavo di alimentazione sia collegato ad una presa a muro.</li> <li>Verificare se esiste un problema nella presa a muro collegando altri prodotti.</li> </ul>  |
| La TV si spegne improvvisamente.   | <ul style="list-style-type: none"> <li>Controllare le impostazioni di controllo dell'alimentazione. L'alimentazione potrebbe essere stata interrotta.</li> <li>Verificare se la funzione <b>Standby automatico</b> (in base al modello) / <b>Timer Spegnimento</b> / <b>Spegnimento timer</b> sia attivata nelle impostazioni <b>Timer</b>.</li> <li>In mancanza del segnale, il televisore si spegne automaticamente dopo 15 minuti di inattività.</li> </ul> |
| Durante il collegamento al PC (HDMI DVI), viene visualizzato il messaggio "Nessun segnale" o "Formato non valido". | <ul style="list-style-type: none"> <li>Spegnere/accendere la TV utilizzando il telecomando.</li> <li>Ricollegare il cavo HDMI.</li> <li>Riavviare il PC con la TV accesa.</li> </ul>   |

ITALIANO

## SPECIFICHE TECNICHE

(Solo UB85\*\*, UB95\*\*, UC97\*\*)

| Specifiche del modulo wireless (LGSBW41)  |   |                          |                        |
|---|---|--------------------------|------------------------|
| Wireless LAN  |   | Bluetooth                |                        |
| Standard  | IEEE 802.11a/b/g/n  | Standard                 | Bluetooth Versione 3.0 |
| Gamma di frequenza  | Da 2400 a 2483,5 MHz<br>Da 5150 a 5250 MHz<br>Da 5725 a 5850 MHz (Fuori dall'UE)                              | Gamma di frequenza       | 2400 ~ 2483,5 MHz      |
| Potenza in uscita (Max.)  | 802.11a: 13 dBm<br>802.11b: 15 dBm<br>802.11g: 14 dBm<br>802.11n - 2,4 GHz: 16 dBm<br>802.11n - 5 GHz: 16 dBm | Potenza in uscita (Max.) | 10 dBm o inferiore     |
| <ul style="list-style-type: none"> <li>Poiché il canale della banda utilizzato dal paese potrebbe essere diverso, l'utente non può modificare o regolare la frequenza operativa; il prodotto viene impostato in base alla tabella di frequenza regionale.</li> <li>Questo dispositivo deve essere installato e utilizzato a una distanza minima di 20 cm dal corpo. Inoltre, questa frase è concepita come dichiarazione generale per le considerazioni sull'ambiente di utilizzo.</li> </ul> |   |                          |                        |
|    |   |                          |                        |

(Solo UB98\*\*)

| Specifiche tecniche del modulo Wireless LAN (LGSWF41)   |   |
|---|---|
| Standard  | IEEE 802.11a/b/g/n/ac   |
| Gamma di frequenza  | Da 2400 a 2483,5 MHz<br>Da 5150 a 5250 MHz<br>Da 5725 a 5850 MHz (Fuori dall'UE)  |
| Potenza in uscita (Max.)  | 802.11a: 14.5 dBm<br>802.11b: 16 dBm<br>802.11g: 13.5 dBm<br>802.11n - 2,4GHz: 14 dBm<br>802.11n - 5GHz: 15.5 dBm<br>802.11ac - 5GHz : 16 dBm |
| <ul style="list-style-type: none"> <li>• Poiché il canale della banda utilizzato dal paese potrebbe essere diverso, l'utente non può modificare o regolare la frequenza operativa; il prodotto viene impostato in base alla tabella di frequenza regionale.</li> <li>• Questo dispositivo deve essere installato e utilizzato a una distanza minima di 20 cm dal corpo. Inoltre, questa frase è concepita come dichiarazione generale per le considerazioni sull'ambiente di utilizzo.</li> </ul> |   |
| <b>CE 0197</b>   |   |
| Specifiche tecniche del modulo Bluetooth (BM-LDS401)  |   |
| Standard  | Bluetooth Version 3.0   |
| Gamma di frequenza  | 2400 ~ 2483,5 MHz   |
| Potenza in uscita (Max.)  | 10 dBm o inferiore  |

Le specifiche del prodotto precedentemente indicate possono subire modifiche senza preavviso in seguito all'aggiornamento delle funzioni del prodotto.

Per l'alimentazione e il consumo di energia, consultare l'etichetta sul prodotto.

| MODELLI                    |                     | 49UB85**                |                         |
|----------------------------|---------------------|-------------------------|-------------------------|
|                            |                     | 49UB850V-ZA             | 49UB850V-ZD             |
| Dimensioni<br>(L x A x P)  | Con supporto (mm)   | 1093 x 689 x 242        | 1093 x 681 x 237        |
|                            | Senza supporto (mm) | 1093 x 646 x 38,2       | 1093 x 646 x 38,2       |
| Peso                       | Con supporto (kg)   | 18,2                    | 18,5                    |
|                            | Senza supporto (kg) | 17,5                    | 17,5                    |
| Requisiti di alimentazione |                     | AC 100-240 V ~ 50/60 Hz | AC 100-240 V ~ 50/60 Hz |
| Consumo elettrico          |                     | 180W                    | 180W                    |
| MODELLI                    |                     | 55UB85**                |                         |
|                            |                     | 55UB850V-ZA             | 55UB850V-ZD             |
| Dimensioni<br>(L x A x P)  | Con supporto (mm)   | 1233 x 766 x 260        | 1233 x 760 x 242        |
|                            | Senza supporto (mm) | 1233 x 727 x 37,8       | 1233 x 727 x 37,8       |
| Peso                       | Con supporto (kg)   | 21,2                    | 21,6                    |
|                            | Senza supporto (kg) | 20,5                    | 20,5                    |
| Requisiti di alimentazione |                     | AC 100-240 V ~ 50/60 Hz | AC 100-240 V ~ 50/60 Hz |
| Consumo elettrico          |                     | 190W                    | 190W                    |
| MODELLI                    |                     | 55UB95**                |                         |
|                            |                     | 55UB950V-ZA             | 55UB950V-ZB             |
| Dimensioni<br>(L x A x P)  | Con supporto (mm)   | 1232 x 782 x 260        | 1232 x 780 x 242        |
|                            | Senza supporto (mm) | 1232 x 734 x 37         | 1232 x 734 x 37         |
| Peso                       | Con supporto (kg)   | 23,8                    | 24,2                    |
|                            | Senza supporto (kg) | 23,1                    | 23,1                    |
| Requisiti di alimentazione |                     | AC 100-240 V ~ 50/60 Hz | AC 100-240 V ~ 50/60 Hz |
| Consumo elettrico          |                     | 210W                    | 210W                    |
| MODELLI                    |                     | 65UB95**                |                         |
|                            |                     | 65UB950V-ZA             | 65UB950V-ZB             |
| Dimensioni<br>(L x A x P)  | Con supporto (mm)   | 1452 x 914 x 300        | 1452 x 900 x 302        |
|                            | Senza supporto (mm) | 1452 x 858 x 37         | 1452 x 858 x 37         |
| Peso                       | Con supporto (kg)   | 34,8                    | 35,3                    |
|                            | Senza supporto (kg) | 33,7                    | 33,7                    |
| Requisiti di alimentazione |                     | AC 100-240 V ~ 50/60 Hz | AC 100-240 V ~ 50/60 Hz |
| Consumo elettrico          |                     | 230W                    | 230W                    |

| MODELLI                    |                     | 65UB98**                | 79UB98**                |
|----------------------------|---------------------|-------------------------|-------------------------|
|                            |                     | 65UB980V-ZA             | 79UB980V-ZA             |
| Dimensioni<br>(L x A x P)  | Con supporto (mm)   | 1560 x 884 x 264        | 1874 x 1075 x 330,6     |
|                            | Senza supporto (mm) | 1560 x 849 x 75         | 1874 x 1030 x 86,8      |
| Peso                       | Con supporto (kg)   | 39,9                    | 60,6                    |
|                            | Senza supporto (kg) | 37,6                    | 57,1                    |
| Requisiti di alimentazione |                     | AC 100-240 V ~ 50/60 Hz | AC 100-240 V ~ 50/60 Hz |
| Consumo elettrico          |                     | 250W                    | 290W                    |
| MODELLI                    |                     | 84UB98**                | 98UB98**                |
|                            |                     | 84UB980V-ZA             | 98UB980V-ZB             |
| Dimensioni<br>(L x A x P)  | Con supporto (mm)   | 2024 x 1172 x 342       | 2303 x 1603 x 466,2     |
|                            | Senza supporto (mm) | 2024 x 1122 x 85,8      | 2212x 1252x 114,3       |
| Peso                       | Con supporto (kg)   | 77,7                    | 99,2                    |
|                            | Senza supporto (kg) | 73,7                    | 94,7                    |
| Requisiti di alimentazione |                     | AC 100-240 V ~ 50/60 Hz | AC 100-240 V ~ 50/60 Hz |
| Consumo elettrico          |                     | 520W                    | 610W                    |
| MODELLI                    |                     | 55UC97**                | 65UC97**                |
|                            |                     | 55UC970V-ZA             | 65UC970V-ZA             |
| Dimensioni<br>(L x A x P)  | Con supporto (mm)   | 1238.7 X 757.5 X 289.0  | 1456.9 X 888.0 X 316.4  |
|                            | Senza supporto (mm) | 1238.7 X 730 X 72.1     | 1456.9 X 853.2 X 71.5   |
| Peso                       | Con supporto (kg)   | 27.7                    | 34.6                    |
|                            | Senza supporto (kg) | 26.2                    | 32.9                    |
| Requisiti di alimentazione |                     | AC 100-240 V ~ 50/60 Hz | AC 100-240 V ~ 50/60 Hz |
| Consumo elettrico          |                     | 240W                    | 260W                    |

|   |  |  |
|---|--|--|
| Dimensione modulo CI (L x A x P)          |  | 100,0 mm x 55,0 mm x 5,0 mm                                      |
| Condizioni ambientali                     | Temperatura di funzionamento                         | Da 0 °C a 40 °C  |
|   | Umidità di funzionamento                             | Inferiore all'80 %   |
|   | Temperatura di stoccaggio                            | Da -20 °C a 60 °C  |
|   | Umidità di stoccaggio                                | Inferiore all'85 %   |
|   |  |  |
|   | TV digitale  | TV analogica   |
| Sistema televisivo                        | DVB-T/T2<br>DVB-C<br>DVB-S/S2                        | PAL/SECAM B/G/I/D/K<br>SECAM L/L'                                |
| Copertura programma                       | VHF, UHF<br>C-Band, Ku-Band                          | VHF: E2 a E12, UHF : E21 a E69, CATV: S1 a S20, HYPER: S21 a S47 |
| Numero massimo di programmi memorizzabili | DVB-S/S2 : 6,000<br>DVB-T/T2/C & Analogue TV : 1,500 |  |
| Impedenza antenna esterna                 | 75 Ω   |  |

ITALIANO

## Dichiarazione di conformità

La società LG Electronics Italia S.p.A. dichiara che il televisore a colori LG

55UB850V-ZD / 55UB850V-ZA / 49UB850V-ZD / 49UB850V-ZA /

65UB950V-ZB / 65UB950V-ZA / 55UB950V-ZB / 55UB950V-ZA /

98UB980V-ZB / 84UB980V-ZA / 79UB980V-ZA / 65UB980V-ZA / 55UC970V-ZA / 65UC970V-ZA

è fabbricato in conformità alle prescrizioni del D.M. n°548 del 28/08/95, pubblicato sulla G.U.

n°301 del 28/12/95 ed in particolare è conforme a quanto indicato nell'art. 2, comma 1 dello stesso decreto.

Questo apparecchio è fabbricato nella C.E.E nel rispetto delle disposizioni di cui al D.M. 26/03/92 ed in particolare è conforme alle prescrizioni del Art. 1 dello stesso decreto ministeriale.

## DIAGRAMMI A BLOCCHI

ITALIANO

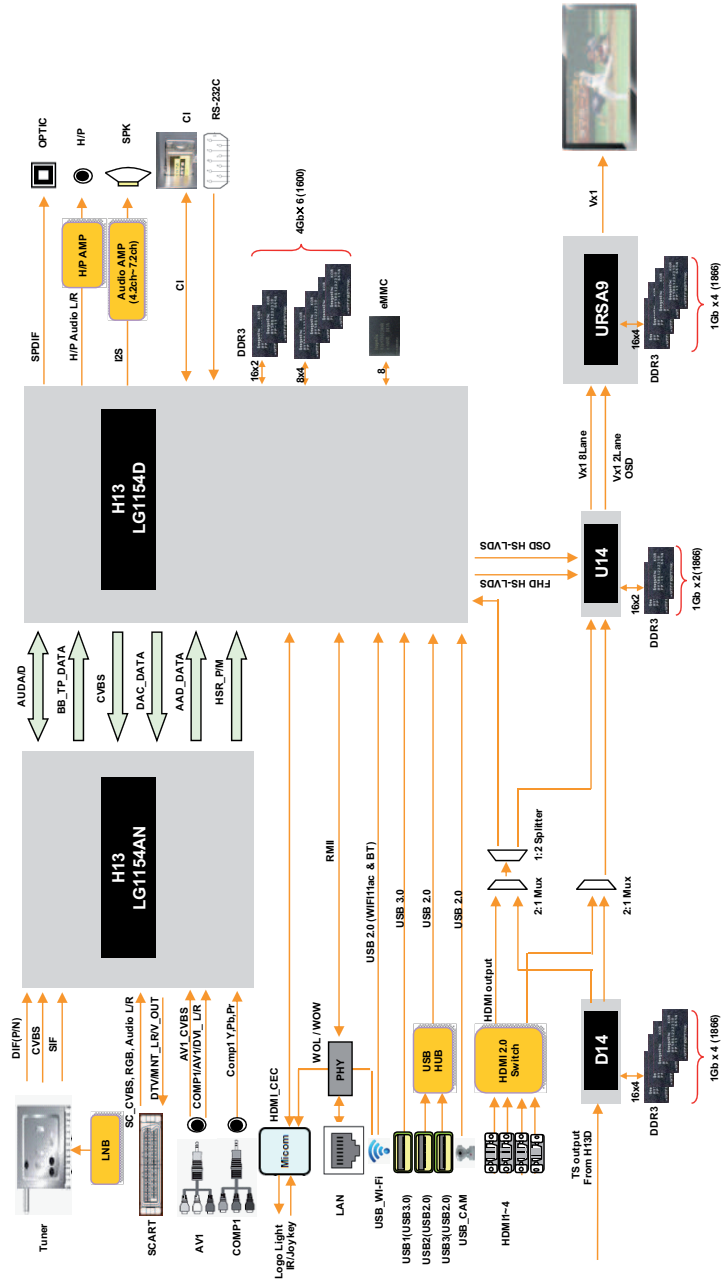





# MANUAL DE USUARIO TV LED\*

\* Los TV de LG disponen de una pantalla LCD con iluminación posterior de LEDs

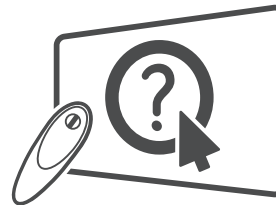

Clic! Guía del Usuario

Antes de utilizar el equipo, lea este manual con atención y consérvelo para consultarlo cuando lo necesite.

[www.lg.com](http://www.lg.com)

## CONTENIDO

### 3 LICENCIAS

#### 3 AVISO DE SOFTWARE DE CÓDIGO ABIERTO

#### 3 CONFIGURACIÓN DEL DISPOSITIVO DE CONTROL EXTERNO

#### 4 INSTRUCCIONES DE SEGURIDAD

- 11 - Visualización de imágenes 3D (solo para modelos 3D).

#### 13 PROCEDIMIENTO DE INSTALACIÓN

#### 13 MONTAJE Y PREPARACIÓN

- 13 Desembalaje  
 17 Compra por separado  
 18 Piezas y botones  
 20 - Uso del botón joystick  
 21 Elevación y desplazamiento de la TV  
 21 Montaje en una mesa  
 23 Montaje en una pared  
 24 Utilizar la cámara incorporada  
 25 - Preparación de la cámara incorporada  
 25 - Nombre de las partes de la cámara integrada  
 25 - Comprobación del alcance de disparo de la cámara

#### 26 MANDO A DISTANCIA

#### 28 FUNCIONES DEL MANDO A DISTANCIA MAGIC CONTROL

- 29 Registro del mando a distancia Magic Control  
 29 Cómo utilizar el mando a distancia Magic Control  
 30 Precauciones a tener en cuenta al utilizar el mando a distancia Magic Control

#### 31 USO DE LA GUÍA DEL USUARIO

#### 31 MANTENIMIENTO

- 31 Limpieza de la TV  
 31 - Pantalla, marco, carcasa y soporte  
 31 - El cable de alimentación

#### 32 SOLUCIÓN DE PROBLEMAS

#### 32 ESPECIFICACIONES



#### ADVERTENCIA

- Si ignora los mensajes de advertencia, podría provocar daños personales graves o incluso la muerte.



#### PRECAUCIÓN

- Si ignora los mensajes de precaución, podría sufrir daños personales leves o dañar el producto.



#### NOTA

- Las notas le ayudarán a entender y a utilizar el producto adecuadamente. Lea estas notas atentamente antes de utilizar el producto.

## LICENCIAS

Las licencias admitidas pueden diferir según el modelo. Para obtener más información acerca de las licencias, visite [www.lg.com](http://www.lg.com).



## AVISO DE SOFTWARE DE CÓDIGO ABIERTO

Para obtener el código fuente correspondiente GPL, LGPL, MPL y otras licencias de código abierto que contiene este producto, visite <http://opensource.lge.com>.

Además del código fuente, podrá descargar las condiciones de las licencias, exención de responsabilidad de la garantía y avisos de copyright.

LG Electronics también le proporcionará código abierto en CD-ROM por un importe que cubre los gastos de su distribución (como el soporte, el envío y la manipulación) previa solicitud por correo electrónico a [opensource@lge.com](mailto:opensource@lge.com). Esta oferta es válida durante tres (3) años a partir de la fecha de adquisición del producto.

## CONFIGURACIÓN DEL DISPOSITIVO DE CONTROL EXTERNO

Para obtener más información sobre la configuración del dispositivo de control externo, visite [www.lg.com](http://www.lg.com).

## INSTRUCCIONES DE SEGURIDAD



Lea detenidamente estas instrucciones de seguridad antes de utilizar el producto.



### ADVERTENCIA



- No coloque la TV ni el mando a distancia en los siguientes entornos:
  - Una ubicación expuesta a luz solar directa
  - Un área con mucha humedad, como un cuarto de baño
  - Cerca de cualquier fuente de calor, como hornos u otros dispositivos que emitan calor
  - Cerca de la encimera de la cocina o de un humidificador, donde puede estar expuesta a vapor o aceite
  - Un área expuesta a la lluvia o al viento
  - Cerca de recipientes que contengan agua, como floreros

De lo contrario, podrían producirse incendios, descargas eléctricas, averías o deformaciones en el producto.



- No coloque el producto donde pueda verse expuesto al polvo. Esto supone un riesgo de incendio.

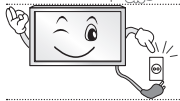

- El enchufe de la toma de corriente es el dispositivo de desconexión. Debe poder acceder en todo momento a dicho enchufe.



- No toque el enchufe de alimentación con las manos húmedas. Si las clavijas están húmedas o cubiertas de polvo, séquelas o límpielas. Si hay un exceso de humedad, podría sufrir una descarga.



- Asegúrese de conectar el cable de alimentación a una toma de corriente con toma de tierra. (Excepto para dispositivos sin toma a tierra). Podría electrocutarse o sufrir daños personales.



- Asegúrese de enchufar el cable de alimentación hasta el final. Si el cable de alimentación no está completamente conectado, puede provocar un incendio.



- Asegúrese de que el cable de alimentación no entra en contacto con objetos calientes, como una estufa. Esto puede suponer un riesgo de incendio o de descarga eléctrica.

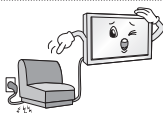

- No coloque objetos pesados, ni el propio producto, sobre los cables de alimentación. De lo contrario, podría provocar incendios o descargas eléctricas.



- Pliegue el cable de antena que conecta la TV con la antena externa del edificio para evitar que se moje con la lluvia.  
El agua podría dañar el interior del producto y podrían producirse descargas eléctricas.



- Cuando monte la TV en la pared, asegúrese de no hacerlo dejando los cables de señal y de alimentación colgando por la parte trasera.  
Podría causar un incendio o producir una descarga eléctrica.

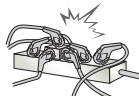

- No enchufe demasiados dispositivos eléctricos a una misma toma de alimentación eléctrica múltiple.  
De lo contrario, podría producirse un incendio por exceso de calentamiento.

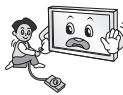

- No golpee ni deje caer el producto cuando lo conecta a dispositivos externos.  
De lo contrario, podrían producirse lesiones personales o daños en el producto.



- Mantenga el embalaje de vinilo o de material aislante lejos del alcance de los niños.  
El material aislante es nocivo si se ingiere. En caso de ingestión por error, provoque el vómito del paciente y acuda al hospital más cercano. El embalaje de vinilo también puede provocar asfixia. Manténgalo fuera del alcance de los niños.



- No permita que los niños se suban ni se agarren a la TV.  
De lo contrario, la TV podría caerse y ocasionar daños personales.



- Deseche adecuadamente las pilas usadas para evitar que los niños las ingieran.  
En caso de que esto suceda, consulte con un médico inmediatamente.



- No introduzca materiales conductores (como una varilla de metal) en un extremo del cable de alimentación mientras el otro extremo está enchufado a la toma de corriente de pared. Tampoco toque el cable de alimentación una vez enchufado a la toma de corriente.  
Podría electrocutarse.  
(En función del modelo)



- No coloque ni almacene sustancias inflamables cerca del producto.  
Una manipulación imprudente de estas sustancias podría provocar una explosión o un incendio.



- No introduzca objetos metálicos (como monedas, horquillas, varillas o alambres) ni inflamables (como papel o cerillas) dentro del producto. Debe prestarse una atención especial a los niños.  
Pueden producirse descargas eléctricas, incendios o daños personales. Si se introduce un objeto extraño en el producto, desconecte el cable de alimentación y póngase en contacto con el centro de atención al cliente.



- No pulverice agua sobre el producto ni frote con ninguna sustancia inflamable (como disolvente o benceno). Puede causar un incendio o una descarga eléctrica.



- No deje que el producto sufra impactos o que caigan objetos sobre él o sobre la pantalla. Podría electrocutarse y el producto podría sufrir daños.



- No toque el producto o la antena durante una tormenta eléctrica. Podría electrocutarse.

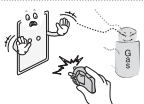

- No toque la toma de corriente cuando se produzca una fuga de gas. Abra las ventanas y ventile la habitación. Una chispa podría provocar un incendio o causarle quemaduras.



- No desmonte, repare ni modifique el producto según su criterio. Puede causar un incendio o una descarga eléctrica. Póngase en contacto con el centro de atención al cliente para cualquier comprobación, calibración o reparación.



- Si ocurre algo de lo indicado a continuación, desenchufe inmediatamente el producto y póngase en contacto con su centro de servicio local.
  - El producto ha sufrido un impacto
  - Se ha dañado el producto
  - Se han introducido objetos extraños en el producto
  - El producto emitió humo o un olor extraño
 Esto podría provocar incendios o descargas eléctricas.



- Si no tiene previsto utilizar el producto durante mucho tiempo, desenchufe el cable de alimentación. La acumulación de polvo puede provocar incendios, mientras que el deterioro del revestimiento aislante puede provocar fugas eléctricas, descargas o incendios.



- El aparato no debe quedar expuesto a goteras ni salpicaduras. Tampoco deberá colocar encima objetos con contenido líquido, como floreros.

- No instale este producto en una pared si puede quedar expuesto al aceite o a la neblina de aceite. Esto podría dañar el producto y provocar que se caiga.

## PRECAUCIÓN



- Instale el producto en un lugar alejado de ondas de radio.

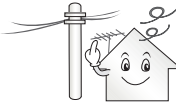

- Entre la antena exterior y las líneas de alimentación debe dejarse una distancia suficiente como para evitar que se entren en contacto, incluso en caso de caída de la antena. Podría producirse una descarga eléctrica.



- No instale el producto en lugares como un estante poco estable o una superficie inclinada. Evite también los lugares donde haya vibraciones o en los que no se pueda sostener totalmente. De lo contrario, el producto podría caerse o darse la vuelta, lo cual podría producir daños personales o daños en el producto.



- Si instala la TV en un soporte, es necesario que tome medidas para evitar que el producto vuelque. De lo contrario, el producto podría darse la vuelta, lo cual podría producir daños personales.

- Si tiene intención de montar el producto en la pared, fije la interfaz de montaje estándar VESA (piezas opcionales) a la parte posterior del producto. Cuando instale el equipo de forma que vaya a utilizar el soporte de pared (piezas opcionales), fíjelo cuidadosamente para que no se caiga.

- Utilice únicamente los elementos adjuntos/accesorios especificados por el fabricante.



- Cuando instale la antena, consulte con un técnico cualificado. De lo contrario, corre riesgo de incendio o de descarga eléctrica.

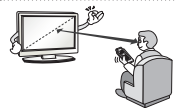

- Le recomendamos que mantenga una distancia de 2 a 7 veces la longitud diagonal de la pantalla cuando vea la TV. Si ve la TV durante un largo período de tiempo, es posible que vea borroso.

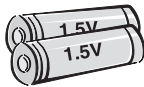

- Utilice solamente el tipo especificado de pila. De lo contrario, podrían producirse daños en el mando a distancia.

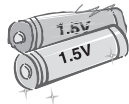

- No mezcle pilas nuevas y antiguas. De lo contrario, podrían sobrecalentarse las pilas y presentar fugas.

- No exponga las baterías a temperaturas muy elevadas y manténgalas alejadas de la luz solar directa, el fuego y emisores de calor eléctricos.

- No coloque baterías no recargables en el dispositivo mientras se esté cargando.

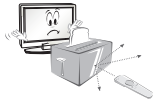

- Asegúrese de que no hay objetos entre el mando a distancia y el sensor.



- La señal del mando a distancia puede verse afectada por la luz del sol por otra luz fuerte. En este caso, oscurezca la habitación.

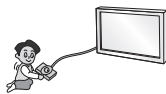

- Cuando conecte dispositivos externos como videoconsolas, asegúrese de que los cables que se conectan sean lo suficientemente largos. De lo contrario, el producto podría darse la vuelta, lo cual podría producir daños personales o daños en el producto.



- No encienda ni apague el producto enchufando y desenchufando la clavija a la toma de pared. (No utilice la clavija para como un interruptor). Puede provocar un fallo mecánico o una descarga eléctrica.

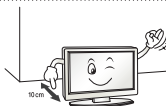

- Siga las instrucciones de instalación que se indican a continuación para evitar que el producto se sobrecaliente.
  - La distancia entre el producto y la pared ha de ser de al menos 10 cm.
  - No instale el producto en un lugar sin ventilación (p. ej., en un estante o en un armario).
  - No instale el producto en una alfombra o un cojín.
  - Asegúrese de que la rejilla de ventilación no está bloqueada por manteles o cortinas.
- De lo contrario, se pueden producir incendios.

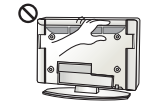

- Procure no tocar las aberturas de ventilación cuando la TV haya estado funcionando durante largos períodos de tiempo, ya que pueden calentarse. Esto no afecta al funcionamiento ni al rendimiento del producto.

- Revise periódicamente el cable del aparato, y si su aspecto indica daños o deterioro, desenchúfelo, deje de utilizarlo y haga que un profesional de servicio autorizado lo sustituya por una pieza de repuesto idéntica.



- Evite que el polvo se acumule en las clavijas del enchufe de alimentación o en la toma. Esto supone un riesgo de incendio.

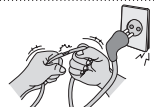

- Proteja el cable de alimentación de un mal uso físico o mecánico: no lo retuerza, no lo doble ni lo punce y evite que se cierre ninguna puerta sobre él. No camine sobre el cable. Preste especial atención a los enchufes, las tomas de pared y el punto de salida del cable en el aparato.



- No presione el panel con fuerza usando la mano ni ningún objeto afilado como un clavo, lápiz o bolígrafo, ni tampoco lo raye.





- Evite tocar la pantalla o colocar los dedos sobre ella durante un tiempo prolongado. Si lo hace, podría provocar una distorsión temporal en la pantalla.



- Cuando limpie el producto y sus componentes, desconecte la corriente primero y límpielo con un paño suave. Una fuerza excesiva podría producir arañazos o decoloración. No pulverice agua ni limpie el producto con un paño húmedo. No utilice nunca limpiacristales, productos industriales o para vehículos, abrasivos o cera, benceno, alcohol, etc., ya que pueden dañar el producto y el panel. De lo contrario, podrían producirse incendios, descargas eléctricas o daños en el producto (deformación, corrosión o roturas).

- Siempre que la unidad esté conectada a la toma de corriente, no estará desconectada de la fuente de alimentación aunque el INTERRUPTOR de la unidad esté apagado.



- Cuando desconecte el cable, agárrelo por el enchufe y desenchúfelo. Si los cables que se encuentran en el interior del cordón alimentación se desconectan, puede producirse un incendio.



- Cuando mueva el producto, asegúrese de apagarlo primero. A continuación, desenchufe los cables de alimentación, los cables de antena y los demás cables de conexión. Puede que el equipo de la TV o el cable de alimentación estén dañados, lo que puede provocar un incendio o una descarga eléctrica.



- Dado el elevado peso del producto, muévelo o desembálelo siempre con la ayuda de alguien. De lo contrario, se pueden producir daños personales.



- Póngase en contacto con el centro de atención al cliente para limpiar las piezas internas del producto una vez al año. El polvo acumulado podría producir un fallo mecánico.



- Solicite cualquier reparación necesaria al personal cualificado. Las reparaciones son necesarias cuando el aparato sufre cualquier tipo de daños, como daños en el cable de alimentación o el enchufe, vertido de líquidos o caída de objetos sobre el aparato, exposición del aparato a la lluvia o la humedad, o cuando no funciona con normalidad o ha sufrido una caída.



- Si toca el producto y está frío, podría producirse un pequeño «parpadeo» al encenderlo. Esto es normal; el producto no tiene ningún problema.



- El panel es un producto de de alta tecnología con una resolución de dos a seis millones de píxeles. Puede que vea pequeños puntos negros o puntos de colores brillantes (rojo, azul o verde) de 1 ppm en el panel. Esto no significa que haya una avería y no afecta al rendimiento ni a la fiabilidad del producto. Este fenómeno también ocurre en productos de otros fabricantes y no está sujeto a cambios ni reembolsos.



- Podría ver una luminosidad y un color diferentes en el panel según su posición de visualización (izquierda/derecha/arriba/abajo). Este fenómeno ocurre debido a las propias características del panel. No está relacionado con el rendimiento del producto y no es una avería.



- Si visualiza una imagen congelada (p. ej., el logotipo del canal de emisión, una escena de un videojuego) durante un largo período de tiempo la pantalla podría dañarse, lo cual haría que la imagen quedase impresa, lo que se conoce como adherencia de imágenes. La garantía no cubre la adherencia de imágenes en el producto.

Evite que se muestre una imagen fija en la pantalla de la televisión durante un tiempo prolongado (2 o más horas en pantallas LCD, 1 hora o más para TV de plasma).

Además, si se ve la TV en formato 4:3 durante mucho tiempo, se puede producir adherencia de imagen en los bordes del panel.

Este fenómeno también ocurre en productos de otros fabricantes y no está sujeto a cambios ni reembolsos.

- **Sonido generado**

“Crujido”: el sonido que se produce cuando se ve o cuando se apaga la TV está generado por la contracción térmica del plástico debido a la temperatura y a la humedad. Este ruido es común en los productos para los que se requiere deformación térmica. Zumbido del circuito eléctrico/panel: un circuito de conmutación de alta velocidad, que suministra una gran cantidad de energía para hacer funcionar un producto, genera un ruido de nivel bajo. Varía según el producto.

Este sonido generado no afecta al rendimiento ni a la fiabilidad del producto.

## Visualización de imágenes 3D (solo para modelos 3D).



### ADVERTENCIA

#### Entorno de visualización

- Tiempo de visualización
  - Cuando vea contenido 3D, descanse entre 5 y 15 minutos cada hora. Si ve contenido 3D durante un largo período de tiempo, podría sufrir dolor de cabeza, mareos, fatiga o cansancio visual.

#### Personas que padecen ataques de fotosensibilidad o enfermedades crónicas

- Puede que algunos usuarios experimenten ataques u otros síntomas anormales al exponerse a una luz parpadeante a o un patrón determinado de contenido 3D.
- No vea vídeos 3D si siente náuseas, si está embarazada o si padece una enfermedad crónica como epilepsia, cardiopatías, enfermedades relacionadas con la tensión arterial, etc.
- No se recomienda el contenido 3D a personas que padecen ceguera estereóptica o anomalías estereópticas. Podrían ver las imágenes dobles o la visualización podría resultarle incómoda.
- Si padece de estrabismo, ambliopía (ojo vago) o astigmatismo, puede que tenga problemas para percibir la profundidad y que se sienta fatigado fácilmente por causa de la duplicidad de imágenes. Le aconsejamos que descanse con mayor frecuencia que los adultos que no padezcan de estas afecciones.
- Si no ve igual con los dos ojos, examine su vista antes de ver contenido 3D.

#### Síntomas que hacen necesario dejar de ver contenido 3D

- No vea contenido 3D cuando se sienta fatigado por falta de sueño, exceso de trabajo o por consumo de bebidas alcohólicas.
- Cuando experimente estos síntomas, deje de ver contenido 3D y descanse el tiempo suficiente para que el síntoma remita.
  - Consulte con su médico si los síntomas persisten. Entre los síntomas se puede incluir el dolor de cabeza, dolor de ojos, mareos, náuseas, palpitaciones, visión borrosa, incomodidad, visualización de imágenes dobles, molestias visuales o fatiga.



## PRECAUCIÓN

### Entorno de visualización

- Distancia de visualización
  - Mantenga una distancia de al menos el doble de la longitud diagonal de la pantalla cuando vea contenido en 3D. Si le resulta incómodo ver contenido 3D, aléjese más de la TV.

### Edad para visualización

- Niños
  - Se prohíbe el uso y la visualización de contenido 3D para los niños menores de 6 años.
  - Los niños menores de 10 años podrían tener una reacción anómala y sobreexcitarse, ya que su vista todavía se está desarrollando (por ejemplo: puede que intenten tocar la pantalla o entrar dentro de ella). Se requiere una supervisión especial y una atención extra para los niños que vean contenido 3D.
  - Los niños tienen una mayor disparidad binocular para las presentaciones 3D que los adultos, ya que la distancia entre sus ojos es menor. Por este motivo, percibirán más profundidad estereoscópica que los adultos para la misma imagen 3D.
- Adolescentes
  - Los adolescentes menores de 19 años podrían reaccionar con sensibilidad debido a la estimulación que produce la luz del contenido 3D. Aconsejeles que eviten ver contenido 3D durante un largo período de tiempo cuando estén cansados.
- Ancianos
  - Puede que los ancianos perciban menos efectos 3D en comparación con los jóvenes. Mantenga la distancia recomendada para ver la TV.

### Precauciones al utilizar las gafas 3D

- Asegúrese de que utiliza gafas 3D de LG. De lo contrario, podría no ver los vídeos 3D correctamente.
- No utilice las gafas 3D como gafas de ver, gafas de sol o gafas de protección.
- Si utiliza gafas 3D modificadas puede estar forzando la vista o puede que vea la imagen distorsionada.
- No guarde las gafas 3D en lugares con temperaturas extremadamente altas o bajas. Esto hará que se deformen.
- Las gafas 3D son frágiles y se rayan con facilidad. Utilice siempre un trapo limpio y suave para limpiar las lentes. No raye las lentes de las gafas 3D con objetos afilados ni las limpie con productos químicos.

**! NOTA**

- La imagen que se muestra puede diferir de la de su TV.
- Es posible que el menú en pantalla (OSD) de la TV no coincida exactamente con el de las imágenes incluidas en este manual.
- Los menús y las opciones disponibles pueden diferir según la fuente de entrada o modelo de producto que emplee.
- Puede que en el futuro se incorporen nuevas funciones a esta TV.
- La TV puede ponerse en modo de espera para reducir el consumo de energía. Asimismo, debe apagar la TV si no se va a utilizar durante algún tiempo, ya que así también se reduce el consumo de energía.
- La energía consumida durante el uso puede reducirse significativamente si se disminuye el nivel de luminosidad de la pantalla, lo que ayudaría a reducir los costes generales de funcionamiento.

## PROCEDIMIENTO DE INSTALACIÓN

- 1 Abra el paquete y asegúrese de que incluye todos los accesorios.
- 2 Coloque el soporte en la TV.
- 3 Conecte un dispositivo externo a la TV.
- 4 Asegúrese de que haya una conexión de red disponible.  
Únicamente puede utilizar las funciones de red de la TV cuando hay conexión de red.

\* La primera vez que se encienda la TV tras la actualización del software, puede tardar hasta un minuto en iniciarse.

## MONTAJE Y PREPARACIÓN

### Desembalaje

Compruebe si se incluyen los siguientes elementos con el producto. Si falta algún accesorio, póngase en contacto con el distribuidor local en el que adquirió el producto. Las ilustraciones que aparecen en este manual pueden ser diferentes de los elementos y el producto reales.

**! PRECAUCIÓN**

- Para garantizar la seguridad y la vida útil del producto, no utilice elementos no aprobados.
- Los daños o lesiones causados por el uso de elementos no aprobados no están cubiertos por la garantía.
- Algunos modelos incluyen una delgada película adherida a la pantalla. No la retire.

**! NOTA**

- Los elementos proporcionados con el producto pueden variar en función del modelo.
- Las especificaciones del producto o el contenido de este manual pueden cambiar sin previo aviso debido a la actualización de las funciones del producto.
- Para obtener una conexión óptima, los cables HDMI y los dispositivos USB deberían tener biseles de menos de 10 mm de grosor y 18 mm de ancho. Utilice un cable de extensión compatible con USB 2.0 si el cable USB o la memoria USB no son válidos para el puerto USB de su TV.

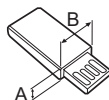
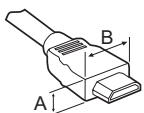

\*A ≦ 10 mm

\*B ≦ 18 mm

**!** **NOTA**

**Cómo utilizar el núcleo de ferrita (En función del modelo)**

- Utilice el núcleo de ferrita para reducir las interferencias electromagnéticas en el cable de LAN. Enrolle el cable LAN al núcleo de ferrita con una vuelta. Coloque el núcleo de ferrita cerca de la TV.



[Sección transversal del núcleo de ferrita]

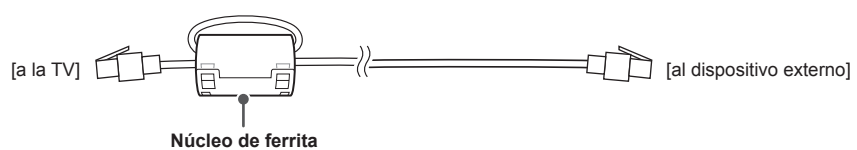

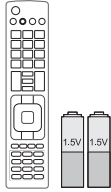

**Mando a distancia y pilas (AAA)**  
(En función del modelo)  
El mando a distancia no se incluye para todos los mercados de ventas. (Consulte la página 26, 27)

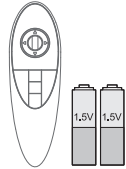

**Mando Magic Control, pilas (AA)**  
(Solo UB85\*\*, UB95\*\*, UB98\*\*, UC97\*\*)  
(Consulte la página 28)



**Manual de usuario**



**Tag on**  
(En función del modelo)



**Cable de alimentación**  
(En función del modelo)

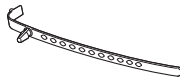

**Organizador de cables**  
(En función del modelo)  
(Consulte la página A-8, A-9)



**Gafas de cine 3D**  
El número de las gafas 3D puede variar según el modelo o el país.

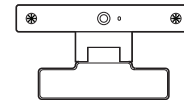

**Cámara de video-llamada**  
(En función del modelo)

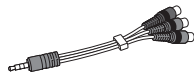

**Cable de componentes**  
(Consulte la página A-21)

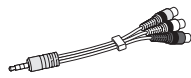

**Cable compuesto**  
(Consulte la página A-21, A-23)



**Cable euroconector**  
(En función del modelo)  
(Consulte la página A-36)

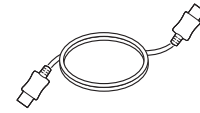

**Cable HDMI**  
(En función del modelo)  
(Consulte la página A-13)



**Cuerpo del soporte / Base del soporte**  
(Solo UB85\*\*-ZA, UB95\*\*-ZA)  
(Consulte la página A-3)



**Cuerpo del soporte / Base del soporte**  
(Solo UB85\*\*-ZD, UB95\*\*-ZB)  
(Consulte la página A-4)

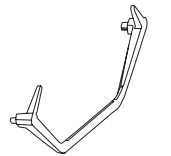

**Base del soporte**  
(Solo 65/79/84UB98\*\*)  
(Consulte la página A-5)

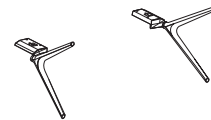

**Base del soporte**  
(Solo 98UB98\*\*)  
(Consulte la página A-6, A-7)

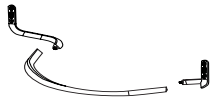

**Cuerpo del soporte / Base del soporte**  
(Solo UC97\*\*)  
(Consulte la página A-7, A-8)



**Tornillos del soporte**  
8EA, M4 x L20  
(Solo UB85\*\*-ZA, UB95\*\*-ZA)  
4EA, M4 x L20  
(Solo UB85\*\*-ZD, UB95\*\*-ZB, UC97\*\*)  
(Consulte la página A-3, A-4, A-8)



**Tornillos del soporte**  
4EA, M4 x L10  
(Solo UB85\*\*-ZD, UB95\*\*-ZB, UC97\*\*)  
(Consulte la página A-4, A-7)



**Tornillos del soporte**  
4EA, M6 x L47  
(Solo 65UB98\*\*)  
(Consulte la página A-5)



**Tornillos del soporte**  
4EA, M6 x L52  
(Solo 79/84UB98\*\*)  
(Consulte la página A-5)

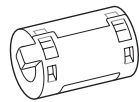

**Núcleo de ferrita**  
(En función del modelo)

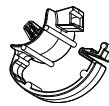

**Sujeción de cables**  
2EA  
(Solo UB85\*\*-ZA, UB95\*\*-ZA)  
(Consulte la página A-8)

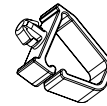

**Sujeción de cables**  
2EA  
(Solo UB85\*\*-ZD, UB95\*\*-ZB, UC97\*\*)  
(Consulte la página A-8, A-9)



**Sujeción de cables**  
1EA  
(Solo 98UB98\*\*)  
(Consulte la página A-9)

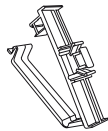

**Sujeción de cables**  
1EA  
(Solo 98UB98\*\*)  
(Consulte la página A-9)



**Llave**  
(Solo UB98\*\*)  
(Consulte la página A-5, A-6, A-7)



**Soporte de aislamiento**  
4EA  
(Solo 84UB98\*\*)  
(Consulte la página A-5)



**Separadores interiores para montaje en pared**  
4EA  
(Solo UC97\*\*)  
(Consulte la página 24)



## Compra por separado

Los artículos que se compran por separado pueden cambiarse o modificarse sin notificación alguna para mejorar la calidad. Póngase en contacto con el distribuidor para comprar estos artículos. Estos dispositivos solo funcionan en ciertos modelos.

**AG-F\*\*\*DP**

Gafas de reproducción dual

**AG-F\*\*\***

Gafas de cine 3D

**AN-MR500**

Mando a distancia Magic Control

**AN-VC5\*\***

Cámara de videollamada

**Dispositivo de audio LG**
**Tag on**

| Compatibilidad                                     | UB85** | UB95** | UB98** | UC97** |
|--|--------|--------|--------|--------|
| <b>AG-F***DP</b><br>Gafas de reproducción dual     | •      | •      | •      | •      |
| <b>AG-F***</b><br>Gafas de cine 3D                 | •      | •      | •      | •      |
| <b>AN-MR500</b><br>Mando a distancia Magic Control | •      | •      | •      | •      |
| <b>AN-VC5**</b><br>Cámara de videollamada          | •      | •      |        | •      |
| <b>Dispositivo de audio LG</b>                     | •      | •      | •      | •      |
| <b>Tag on</b>                                      | •      | •      | •      | •      |

El nombre de modelo o su diseño pueden cambiar en función de la actualización de las funciones del producto, las circunstancias o las políticas del fabricante.

## Piezas y botones

ESPAÑOL

Tipo A : UB85\*\*-ZA

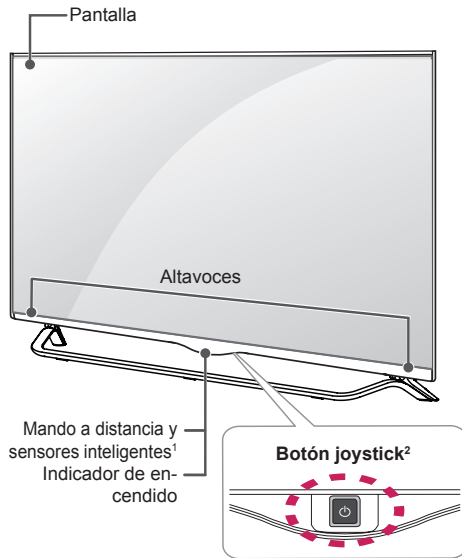

Tipo B : UB85\*\*-ZD

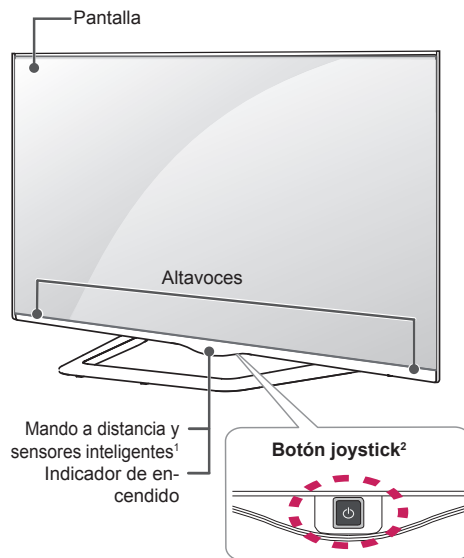

Tipo C : UB95\*\*-ZA

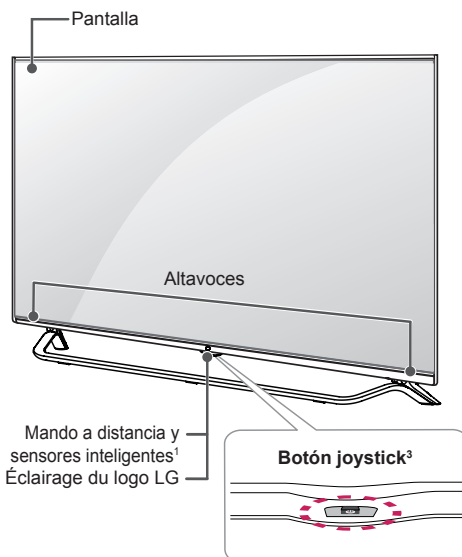

Tipo D : UB95\*\*-ZB

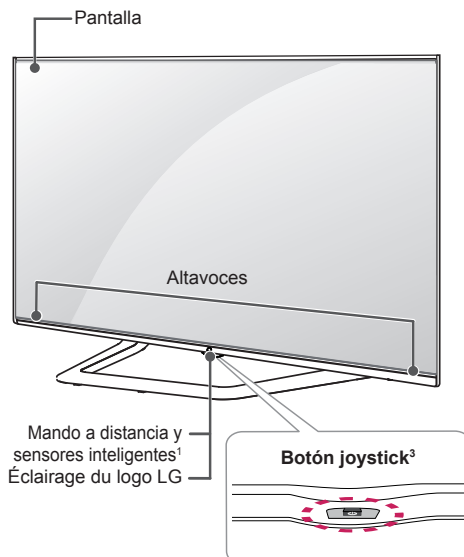

Tipo E : 65/79UB98\*\*

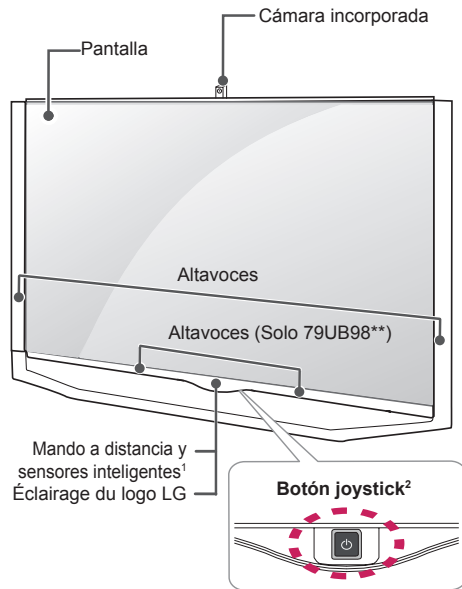

Tipo F : 84UB98\*\*

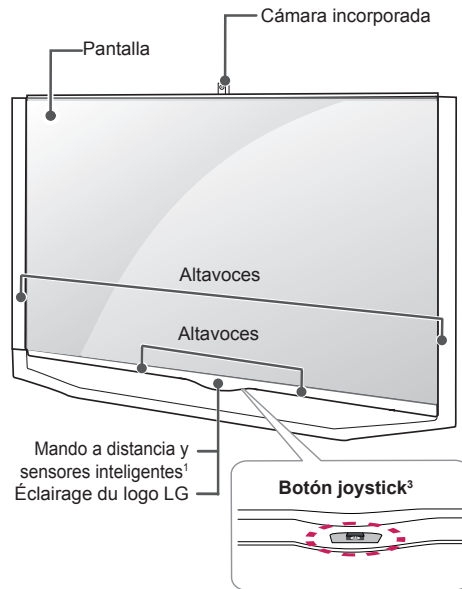

Tipo G : 98UB98\*\*

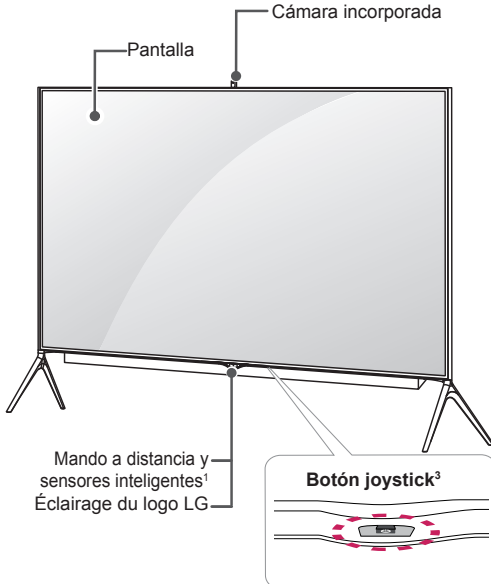

Tipo H : UC97\*\*

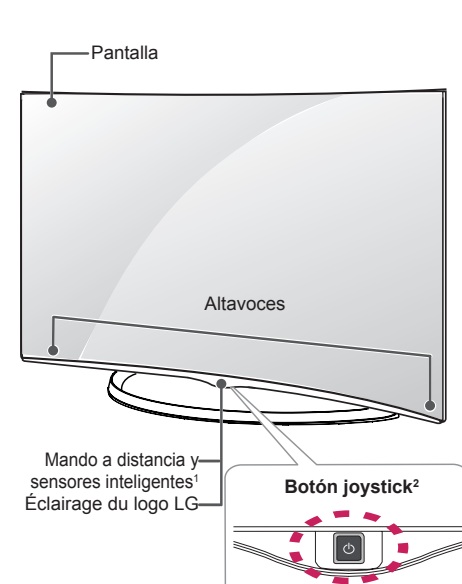

- 1 Sensor inteligente - permite ajustar la calidad y la luminosidad de la imagen en función del entorno.
- 2 Botón joystick - Este botón está situado detrás de la pantalla de la TV.
- 3 Botón joystick - Este botón está situado debajo de la pantalla de la TV.

**! NOTA**

- Puede activar o desactivar la luz de encendido de LG o el indicador de encendido seleccionando **General** en los menús principales. (En función del modelo)

### Uso del botón joystick

Puede utilizar las funciones de la TV fácilmente con solo pulsar o mover el botón joystick hacia arriba, hacia abajo, hacia la izquierda o hacia la derecha.

#### Funciones básicas

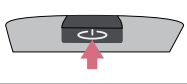
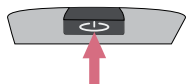
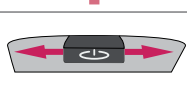
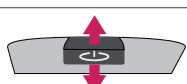
|   |                             |   |
|---|-----------------------------|---|
|    | <b>Encendido</b>            | Cuando la TV esté apagada, coloque el dedo en el botón joystick, púlselo una vez y, a continuación, retire el dedo.                 |
|   | <b>Apagado</b>              | Cuando la TV esté encendida, coloque el dedo en el botón joystick, púlselo durante unos segundos y, a continuación, retire el dedo. |
|  | <b>Control de volumen</b>   | Puede ajustar el nivel de volumen colocando el dedo en el botón joystick y moviéndolo hacia la izquierda o la derecha.              |
|  | <b>Control de programas</b> | Puede desplazarse por los programas almacenados colocando el dedo en el botón y moviéndolo hacia arriba o hacia abajo.              |





**! NOTA**

- Cuando coloque el dedo sobre el botón joystick y lo dirija hacia arriba, abajo, la derecha o la izquierda, tenga cuidado de no pulsarlo. Si lo pulsa primero, no podrá ajustar el volumen y los programas guardados.

#### Ajuste del menú

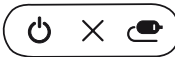
Cuando la TV esté encendida, pulse el botón joystick una vez.

Puede ajustar las opciones de menú (⏻, ✕, 📶) moviendo el botón joystick hacia la izquierda o hacia la derecha.

|   |   |                   |   |
|---|---|-------------------|---|
|  |  | <b>TV APAGADA</b> | Apaga la televisión.  |
|   |  | <b>CERRAR</b>     | Permite salir de todas las pantallas y volver al modo de visualización de TV. |
|   |  | <b>ENTRADA</b>    | Permite cambiar la fuente de entrada.   |

## Elevación y desplazamiento de la TV

Antes de levantar o mover la TV, lea la información siguiente para evitar arañar o dañar la TV y transportarla de manera segura, independientemente del tipo y tamaño de que se trate.



### PRECAUCIÓN

- Procure en todo momento no tocar la pantalla, ya que podría dañarla.

- Se recomienda mover la TV en el interior de la caja o envuelta en su material de embalaje original.
- Antes de levantar o mover la TV, desenchufe el cable de alimentación y los demás cables.
- Al sostener la TV, la pantalla debería orientarse hacia el lado contrario al que se encuentra usted para evitar dañarla.



- Sujete con firmeza la parte superior e inferior del marco de la TV. Asegúrese de no sujetar la TV por la zona transparente, la zona del altavoz o la zona de la rejilla del altavoz.

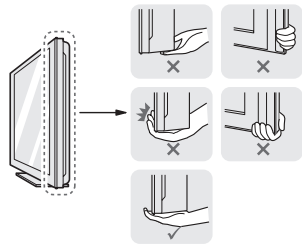

- Para transportar una TV grande, se necesitan como mínimo dos personas.
- Cuando transporte la TV con las manos, sujétela como se muestra en la ilustración siguiente.

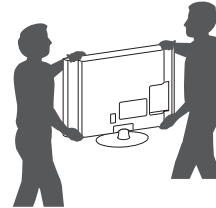

- Al transportar la TV, no la exponga a sacudidas ni a vibraciones excesivas.
- Cuando transporte la TV, manténgala en vertical, nunca la gire hacia uno de sus lados ni la incline hacia la izquierda o la derecha.
- No aplique demasiada presión sobre la estructura del marco porque podría doblarse o deformarse y dañar la pantalla.

## Montaje en una mesa

- 1 Levante la TV e inclínela hasta la posición vertical sobre una mesa.
  - Deje un espacio de 10 cm (como mínimo) con respecto a la pared para permitir una ventilación adecuada.

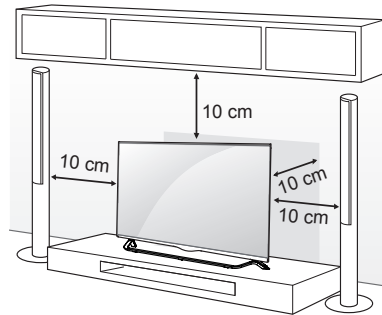

- 2 Enchufe el cable de alimentación a una toma de pared.



### PRECAUCIÓN

- No coloque la TV cerca ni sobre fuentes de calor, ya que esto podría provocar un incendio u otros daños.

**Uso del sistema de seguridad Kensington**

(función no disponible para todos los modelos.)

- La imagen que se muestra puede diferir de la de su TV.

El conector del sistema de seguridad Kensington se encuentra en la parte posterior de la TV. Para obtener más información sobre la instalación y el uso, consulte el manual que se incluye con el sistema de seguridad Kensington, o visite <http://www.kensington.com>.

Utilice el cable del sistema de seguridad Kensington para conectar la TV a una mesa.

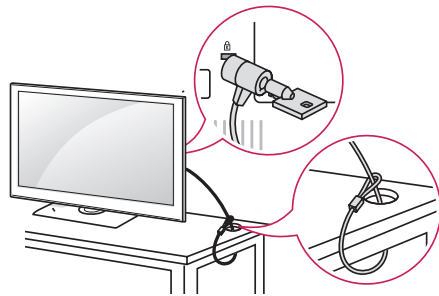

ESPAÑOL

**Cómo fijar la TV a una pared**

(Esta función no está disponible en todos los modelos.)

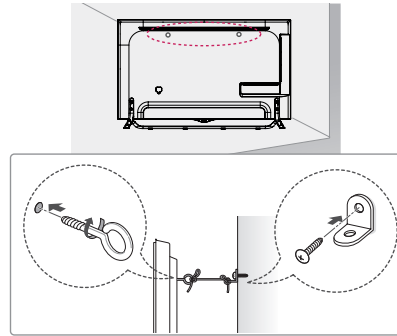

- 1 Inserte y apriete los cáncamos o los soportes y los pernos de la TV en la parte posterior de esta.
  - Si hay pernos insertados en la posición de los cáncamos, quite primero los pernos.
- 2 Monte las abrazaderas de pared junto con los pernos en la pared. Haga coincidir la ubicación del soporte de pared y los cáncamos en la parte posterior de la TV.
- 3 Conecte los cáncamos y las abrazaderas de pared firmemente con una cuerda resistente. Asegúrese de mantener la cuerda horizontal con respecto a la superficie plana.

**PRECAUCIÓN**

- Asegúrese de que los niños no se suban a la TV ni se cuelguen de esta.

**NOTA**

- Utilice una plataforma o una carcasa que sea lo suficientemente resistente y grande como para soportar la TV de forma segura.
- Los soportes, pernos y cuerdas no se suministran. Puede solicitar accesorios adicionales a su distribuidor local.

## Montaje en una pared

Monte un soporte de montaje en pared opcional en la parte posterior de la TV con cuidado e instale el soporte de montaje en una pared robusta y perpendicular con respecto al suelo. Si desea fijar la TV sobre otros materiales del edificio, póngase en contacto con personal cualificado.

LG recomienda que un profesional cualificado instale el soporte de pared.

Recomendamos el uso del soporte de montaje en pared de LG.

Cuando no use el soporte de montaje en pared de LG, use uno con una distancia adecuada a la pared para poder conectar fácilmente otros dispositivos externos.

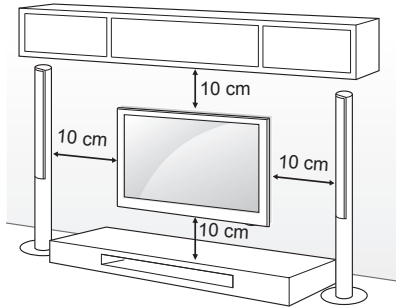

Asegúrese de utilizar tornillos y un soporte de montaje en pared que cumplan con el estándar VESA. Las dimensiones estándar de los kits de montaje en pared se describen en la tabla siguiente.

### Soporte de montaje en pared (se adquiere por separado)

|                                    |                                     |                                  |
|------------------------------------|-------------------------------------|----------------------------------|
| <b>Modelo</b>                      | 49/55UB85**<br>55UB95**<br>55UC97** | 65UB95**<br>65UB98**<br>65UC97** |
| <b>VESA (A x B)</b>                | 400 x 400                           | 400 x 400                        |
| <b>Tornillo estándar</b>           | M6                                  | M6                               |
| <b>Número de tornillos</b>         | 4                                   | 4                                |
| <b>Soporte de montaje en pared</b> | LSW440B<br>MSW240                   | LSW440B                          |

|                                    |             |
|------------------------------------|-------------|
| <b>Modelo</b>                      | 79/84UB98** |
| <b>VESA (A x B)</b>                | 600 x 400   |
| <b>Tornillo estándar</b>           | M8          |
| <b>Número de tornillos</b>         | 4           |
| <b>Soporte de montaje en pared</b> | LSW640B     |

| Soporte de montaje en pared |        |         |
|-----------------------------|--------|---------|
| LSW440B                     | MSW240 | LSW640B |
|                             |        |         |

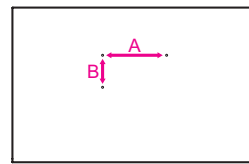

**PRECAUCIÓN**

- En primer lugar, desenchufe el cable de alimentación y, luego, mueva o instale la TV. De lo contrario, podría producirse una descarga eléctrica.
- Si instala la TV en un techo o una pared inclinada, puede caerse y producir lesiones físicas graves. Utilice un soporte de montaje en pared autorizado por LG y póngase en contacto con el distribuidor local o con personal cualificado.
- No apriete los tornillos en exceso, ya que esto podría ocasionar daños a la TV y anular la garantía.
- Utilice tornillos y soportes de montaje en pared que cumplan con el estándar VESA. La garantía no cubre los daños ni lesiones físicas causados por el mal uso o por emplear un accesorio inadecuado.

**NOTA**

- Utilice los tornillos que se enumeran en las especificaciones del estándar VESA.
- El kit de montaje en pared incluye un manual de instalación y las piezas necesarias.
- El soporte de montaje en pared es opcional. Puede solicitar accesorios adicionales a su distribuidor local.
- La longitud de los tornillos puede diferir según el soporte de montaje en pared. Asegúrese de emplear una longitud adecuada.
- Para obtener más información, consulte el manual incluido con el soporte de montaje en pared.
- Al fijar el soporte de pared LG a la TV, no utilice los separadores para montaje en pared ni los tornillos para montar suministrados con el soporte de pared LG. (Solo UC97\*\*)

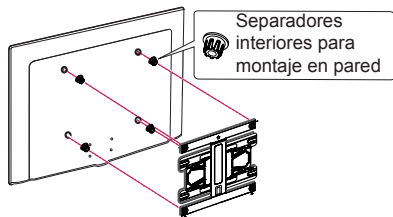
**Utilizar la cámara incorporada**

(Solo UB98\*\*)

Puede utilizar la cámara incorporada en la TV para realizar una videollamada con Skype o utilizar la función de Reconocimiento de movimiento. Esta TV no admite el uso de una cámara externa.

**NOTA**

- Antes de utilizar la cámara integrada, debe reconocer que es el responsable legal del uso de la cámara, ya sea lícito o ilícito, ante la legislación nacional aplicable, incluida la legislación penal.
- La legislación aplicable incluye la ley de protección de la información personal, que regula el procesamiento y transferencia de la información personal, y la legislación que regula la videovigilancia en el lugar de trabajo y otros lugares.
- Cuando utilice la cámara integrada, evite cualquier situación inmoral, ilegal o comprometida. El sujeto que se va a fotografiar debe haber dado previamente su consentimiento, siempre que no se trate de eventos o lugares públicos. Le recomendamos que evite estas situaciones :
  - (1) Áreas donde el uso de la cámara normalmente está prohibido como en un aseo, un vestuario, un probador o un área de seguridad.
  - (2) El uso de la cámara invade la privacidad de otros sujetos.
  - (3) El uso de la cámara incumple la normativa y regulación aplicables.



### Preparación de la cámara incorporada

(Esta función no está disponible en todos los modelos.)

- 1 Levante la tapa de la parte trasera de la TV.

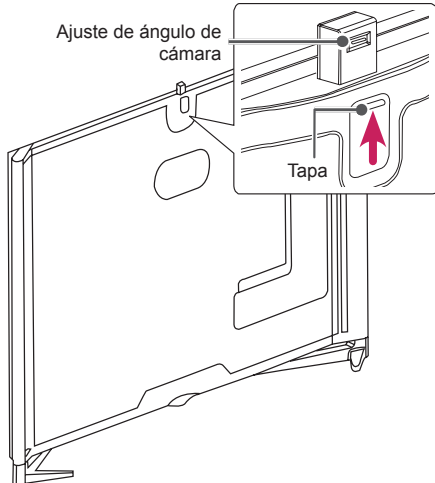

**NOTA**

- Retire la película protectora antes de utilizar la cámara incorporada.

- 2 Puede ajustar el ángulo de la cámara con la palanca de ajuste de la parte trasera de la cámara incorporada.

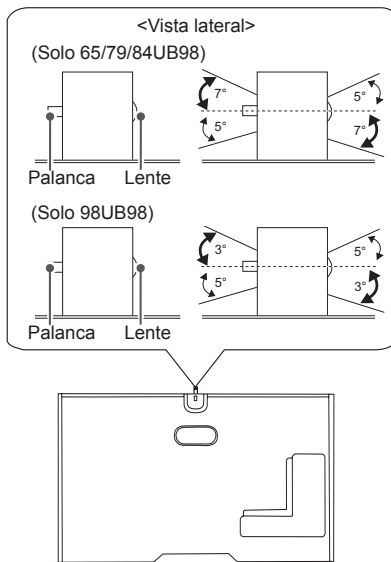

- 3 Baje la cámara incorporada cuando no la esté utilizando.

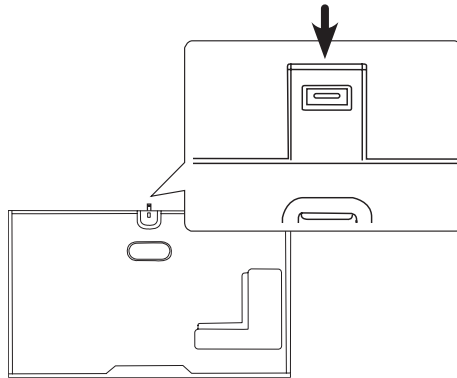

### Nombre de las partes de la cámara integrada

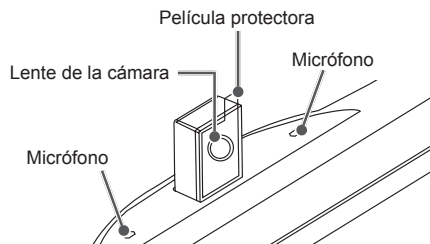

### Comprobación del alcance de disparo de la cámara

- 1 Pulse el botón **Inicio** para acceder al menú **Inicio**.
- 2 Seleccione **Cámara** y pulse el botón **Rueda (OK)**.

**NOTA**

- La distancia óptima que debe guardar con la cámara para utilizar la función de Reconocimiento de movimiento se encuentra entre 1,5 y 4,5 m.

## MANDO A DISTANCIA

Las descripciones que aparecen en este manual se basan en los botones del mando a distancia.

Lea este manual con detenimiento y utilice la TV correctamente.

Para cambiar las pilas, abra la tapa del compartimento, sustitúyalas (AAA de 1,5 V) haciendo coincidir los polos  $\oplus$  y  $\ominus$  con las indicaciones de la etiqueta del interior del compartimento, y vuelva a colocar la tapa.

Para quitar las pilas, realice el proceso de instalación en orden inverso.

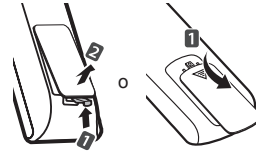

### PRECAUCIÓN

- No mezcle pilas antiguas y nuevas, ya que esto podría dañar el mando a distancia.
- El mando a distancia no se incluye para todos los mercados de ventas

Asegúrese de apuntar con el mando a distancia hacia el sensor correspondiente de la TV.

(En función del modelo)

ESPAÑOL

|  |  |
|--|--|
|  | <p><b>⏻ (ENCENDIDO/APAGADO)</b> Permite encender y apagar la TV.</p> <p><b>INPUT</b> Permite cambiar la fuente de entrada.</p> <p><b>Q. MENU</b> Permite el acceso a los menús rápidos.</p> <p><b>SETTINGS</b> Permite el acceso a los menús principales.</p> <p><b>INFO</b> Permite visualizar la información del programa actual y la pantalla.</p> <p><b>Guía del usuario</b> Permite consultar la guía del usuario.</p>  |
|  | <p><b>GUIDE</b> Muestra la guía de programación.</p> <p><b>(Espacio)</b> Escribe un espacio en blanco en el teclado de la pantalla.</p> <p><b>Q.VIEW</b> Permite volver al programa visto anteriormente.</p>   |
|  | <p><b>FAV</b> Permite acceder a la lista de canales favoritos.</p> <p><b>3D</b> Usado para ver vídeos 3D.</p> <p><b>MUTE</b> Permite silenciar el sonido completamente.</p> <p><b>+ / -</b> Permiten ajustar el nivel de volumen.</p> <p><b>^ / v</b> Permite desplazarse por los programas o canales almacenados.</p> <p><b>PAGE</b> Permite ir a la pantalla anterior o siguiente.</p>   |
|  | <p><b>RECENT</b> Muestra el historial anterior.</p> <p><b>SMART</b> Permite acceder al menú Inicio.</p> <p><b>MY APPS (MIS APLICACIONES)</b> Muestra la lista de aplicaciones.</p> <p><b>Botones de navegación (arriba/abajo/izquierda/derecha)</b> Permiten desplazarse por los menús y las opciones.</p>   |
|  | <p><b>OK</b> Permite seleccionar menús u opciones y confirmar las entradas.</p> <p><b>BACK</b> Permite volver al nivel anterior.</p> <p><b>LIVE MENU</b> Muestra la lista de Recomendado, Programa, Buscar y Grabado.</p> <p><b>EXIT</b> Permite salir de todas las pantallas y volver al modo de visualización de TV.</p>   |
|  | <p><b>1 Botones de colores</b> Permiten acceder a funciones especiales de algunos menús.</p> <p>(●): rojo, (●●): verde, (●●●): amarillo, (●●●●): azul</p>  |
|  | <p><b>2 BOTONES DEL TELETXTO</b> Estos botones se usan para el teletexto.</p> <p><b>APP/*</b> Permite seleccionar el origen del menú de TV MHP. (Solo Italia) (En función del modelo)</p> <p><b>LIVE TV</b> Permite volver a TV en vivo.</p>   |
|  | <p><b>Botones de control</b> (■, ▶,   , ◀, ▶▶) Permite controlar los contenidos Premium, menús de Time Machine<sup>Ready</sup> o SmartShare o los dispositivos compatibles con SIMPLINK(USB, SIMPLINK<sup>Ready</sup> o SmartShare<sup>Ready</sup>).</p> <p><b>REC/*</b> Comienza a grabar y muestra el menú de grabación. (solo modelo compatible con Time Machine<sup>Ready</sup>).</p> <p><b>SUBTITLE</b> Recupera la opción de subtítulos preferida en modo digital.</p> <p><b>AD</b> Pulsando el botón AD, se activará la función de descripción de audio.</p> <p><b>TV/RAD</b> Permite seleccionar un programa de radio, TV o DTV.</p> |

(En función del modelo)



|  |
|--|
| <p><b>⏻ (ENCENDIDO/APAGADO)</b> Permite encender y apagar la TV.</p> <p><b>TV/RAD</b>  Permite seleccionar un programa de radio, TV o DTV.</p> <p><b>INPUT</b>  Permite cambiar la fuente de entrada.</p> <p><b>SETTINGS</b> Permite el acceso a los menús principales.</p> <p><b>Q. MENU</b> Permite el acceso a los menús rápidos.</p> <p><b>INFO</b>  Permite visualizar la información del programa actual y la pantalla.</p> <p><b>SUBTITLE</b> Recupera la opción de subtítulos preferida en modo digital.</p>   |
| <p><b>GUIDE</b> Muestra la guía de programación.</p> <p><b>[Espacio]</b>  Escribe un espacio en blanco en el teclado de la pantalla.</p> <p><b>Q.VIEW</b> Permite volver al programa visto anteriormente.</p> <p><b>FAV</b> Permite acceder a la lista de canales favoritos.</p> <p><b>3D</b> Usado para ver vídeos 3D.</p> <p><b>MUTE</b>  Permite silenciar el sonido completamente.</p> <p><b>+ / -</b> Permiten ajustar el nivel de volumen.</p> <p><b>^ P v</b> Permite desplazarse por los programas o canales almacenados.</p> <p><b>^ PAGE v</b> Permite ir a la pantalla anterior o siguiente.</p>  |
| <p><b>RECENT</b> Muestra el historial anterior.</p> <p><b>SMART</b>  Permite acceder al menú Inicio.</p> <p><b>LIVE MENU</b> Muestra la lista de Recomendado, Programa, Buscar y Grabado.</p> <p><b>1</b> <b>BOTONES DEL TELETEXTO</b> Estos botones se usan para el teletexto.</p> <p><b>Botones de navegación</b> (arriba/abajo/izquierda/derecha) Permiten desplazarse por los menús y las opciones.</p> <p><b>OK</b>  Permite seleccionar menús u opciones y confirmar las entradas.</p> <p><b>BACK</b>  Permite volver al nivel anterior.</p> <p><b>EXIT</b> Permite salir de todas las pantallas y volver al modo de visualización de TV.</p> <p><b>AD</b> Pulsando el botón AD, se activará la función de descripción de audio.</p> <p><b>REC/*</b> Comienza a grabar y muestra el menú de grabación. (solo modelo compatible con Time Machine<sup>Ready</sup>).</p> <p><b>Botones de control</b> (, , , , ) Permite controlar los contenidos Premium, menús de Time Machine<sup>Ready</sup> o SmartShare o los dispositivos compatibles con SIMPLINK(USB, SIMPLINK o Time Machine<sup>Ready</sup>).</p> <p><b>2</b> <b>Botones de colores</b> Permiten acceder a funciones especiales de algunos menús.</p> <p>: rojo, : verde, : amarillo, : azul</p> |

## FUNCIONES DEL MANDO A DISTANCIA MAGIC CONTROL

Cuando aparezca el mensaje "Batería baja en el mando Magic Control. Cambie la batería.", sustituya la pila.

Para cambiar las pilas, abra la tapa del compartimento, sustitúyalas (AA de 1,5 V) haciendo coincidir los polos (+) y (-) de acuerdo con la etiqueta del interior del compartimento, y vuelva a colocar la tapa. Asegúrese de apuntar con el mando a distancia hacia el sensor de la TV. Para quitar las pilas, realice el proceso de instalación en orden inverso.

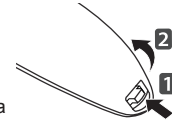

### PRECAUCIÓN

- No mezcle pilas antiguas y nuevas, ya que esto podría dañar el mando a distancia.

(Solo UB85\*\*, UB95\*\*, UB98\*\*, UC97\*\*)

ESPAÑOL

**(ENCENDIDO/APAGADO)**  
Permite encender y apagar la TV.

**Botones de navegación**  
(arriba/abajo/izquierda/derecha) Pulse el botón arriba, abajo, izquierda o derecha para desplazarse por el menú. Si pulsa los botones  $\triangle$   $\nabla$   $\triangleleft$   $\triangleright$  mientras el puntero está en uso, el puntero desaparecerá de la pantalla y el mando a distancia Magic Control funcionará como un mando a distancia general. Para que se vuelva a mostrar el puntero en la pantalla, agite el mando a distancia Magic Control de izquierda a derecha.

**Rueda (OK)**  
Pulse el centro del botón de rueda para seleccionar un menú. Puede cambiar de programa o de canal y desplazarse por el menú con el botón de rueda.

**Botones de colores**  
Permiten acceder a funciones especiales de algunos menús.  
( $\color{red}$  : rojo,  $\color{green}$  : verde,  $\color{yellow}$  : amarillo,  $\color{blue}$  : azul)

**+** **-**  
Permiten ajustar el nivel de volumen.

**(ATRÁS)**  
Vuelve a la pantalla anterior.

**(Inicio)**  
Permite acceder al menú Inicio.

**(Salir a TV en Directo)**  
Cambia entre la emisión (antena) y varias entradas.

**(Reconocimiento por voz)**

**P**  
Permite desplazarse por los programas o canales almacenados.

**1 2 3 /INPUT**  
Muestra el Mando de pantalla.  
\* Permite acceder al menú del mando a distancia universal. (En función del modelo) **1 2 3**  
\* Al mantener pulsado el botón **1 2 3 /INPUT** se mostrará un menú para seleccionar un dispositivo externo que esté conectado a la TV.

**3D**  
Permite ver video en 3D.

**AD (SILENCIO)**  
Permite silenciar el sonido completamente.  
\* Manteniendo pulsado el botón **AD**, se activará la función de descripción de audio.

**Reconocimiento por voz**

Se necesita una conexión de red para utilizar la función de reconocimiento de voz.



1. Pulse el botón de reconocimiento de voz.
2. Comience a hablar cuando aparezca la ventana de visualización de voz a la izquierda de la pantalla de TV.
  - El reconocimiento de voz podría fallar si habla demasiado rápido o despacio.
  - No aleje el mando a distancia Magic Control a más de 10 cm de la cara.
  - La tasa de reconocimiento puede variar en función de las características del usuario (voz, pronunciación, entonación y velocidad) y del entorno (ruido y volumen de la TV).

**Registro del mando a distancia Magic Control**

**Cómo registrar el mando a distancia Magic Control**

|   |  |
|---|--|
| <br><b>(Rueda)</b> | <p>Para utilizar el mando a distancia Magic Control, primero debe vincularlo con la TV.</p> <ol style="list-style-type: none"> <li>1 Coloque las pilas en el mando a distancia Magic Control y encienda la TV.</li> <li>2 Apunte con el mando a distancia Magic Control a la TV y pulse la el botón <b>Rueda (OK)</b> en el mismo.</li> </ol> <p>* Si la TV no puede registrar el mando a distancia Magic Control, apague y encienda de nuevo la TV y vuelva a intentarlo.</p> |
|---|--|

**Cómo cancelar el registro del mando a distancia Magic Control**

|  |   |
|--|---|
| <br><b>(ATRÁS)</b>  | <p>Pulse los botones <b>(ATRÁS)</b> y <b>(Inicio)</b> al mismo tiempo durante cinco segundos para desvincular el mando a distancia Magic Control de la TV.</p> <p>* Al mantener pulsado el botón <b>(Salir a TV en Directo)</b> podrá cancelar el registro y volver a registrar el mando a distancia Magic Control de una sola vez.</p> |
| <br><b>(Inicio)</b> |   |

**Cómo utilizar el mando a distancia Magic Control**



|   |   |
|---|---|
|  | <ul style="list-style-type: none"> <li>• Mueva el mando a distancia Magic Control ligeramente hacia la derecha y la izquierda o pulse los botones <b>(Inicio)</b>, <b>123 / INPUT</b>, <b>3D</b> para que el puntero aparezca en la pantalla.<br/>(En algunos modelos de TV, el puntero aparecerá al girar el botón rueda).</li> <li>• Si el puntero no se ha utilizado durante un periodo determinado de tiempo o si el mando a distancia Magic Control se coloca sobre una superficie plana, el puntero desaparecerá.</li> <li>• Si el puntero no responde con suavidad, puede reiniciar el puntero moviéndolo al borde de la pantalla.</li> <li>• El mando a distancia Magic Control agota las pilas más rápido que un mando a distancia normal debido a las funciones adicionales.</li> </ul> |
|---|---|

## Precauciones a tener en cuenta al utilizar el mando a distancia Magic Control

- Debe emplear el mando a distancia dentro del alcance de distancia de comunicación máximo (10 m). Si utiliza el mando a distancia más allá de esta distancia, o si se interpone algún objeto, se puede producir un error de comunicación.
- También puede ocurrir un error de comunicación debido a la interferencia de dispositivos cercanos. Dispositivos eléctricos, como un microondas o productos LAN inalámbricos, podrían provocar interferencias, ya que utilizan el mismo ancho de banda (2,4 GHz) que el mando a distancia Magic Control.
- El mando a distancia Magic Control podría sufrir daños o averiarse si se cae o si recibe un golpe fuerte.
- Tenga cuidado de no golpear los muebles ni otras personas que se encuentran a su alrededor cuando utilice el mando a distancia Magic Control.
- El fabricante y el instalador no proporcionan servicios relacionados con la seguridad personal; el dispositivo inalámbrico en cuestión puede causar interferencias de ondas eléctricas.
- Se recomienda que cualquier punto de acceso (AP) esté situado a más de 1 m de distancia de la TV. Si el AP está instalado a una distancia inferior a 1 m, el mando a distancia Magic Control no funcionará como debiera a causa de las interferencias de frecuencia.

## USO DE LA GUÍA DEL USUARIO

La Guía del usuario permite acceder más fácilmente a información detallada de la TV.

- 1 Pulse el botón  (**Inicio**) para acceder al menú **Inicio**.
- 2 Seleccione **Guía del Usuario** y pulse  **Rueda (OK)**.

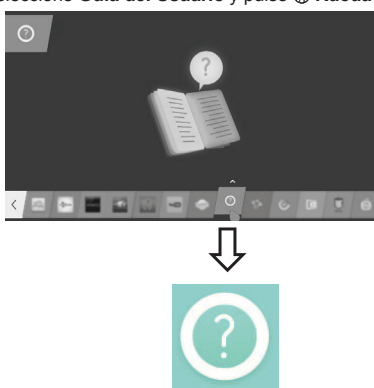

### ! NOTA

- También puede acceder a la Guía del usuario pulsando  (**Guía del Usuario**) en el mando a distancia. (En función del modelo)

## MANTENIMIENTO

### Limpieza de la TV

Limpie la TV con regularidad para mantener el mejor rendimiento y prolongar la vida del producto.



#### PRECAUCIÓN

- En primer lugar, apague el aparato y desconecte el cable de alimentación y el resto de cables.
- Si no va usar la TV durante un periodo prolongado, desconecte el cable de alimentación de la toma de pared para evitar posibles daños por rayos o subidas de corriente.

### Pantalla, marco, carcasa y soporte

- Para eliminar el polvo o la suciedad leve, use un paño suave, seco y limpio para limpiar la superficie.
- Para eliminar la suciedad más incrustada, emplee un paño suave humedecido con agua limpia o un detergente suave diluido. A continuación, seque de inmediato el aparato con un paño seco.



#### PRECAUCIÓN

- Procure en todo momento no tocar la pantalla, ya que podría dañarla.
- No empuje, frote ni golpee la superficie con la uña ni con objetos puntiagudos, ya que esto podría producir arañazos y distorsionar la imagen.
- No emplee productos químicos, ya que puede dañar el producto.
- No pulverice líquido sobre la superficie. Si penetra agua en la TV, puede producirse un incendio, una descarga eléctrica o un funcionamiento incorrecto.

### El cable de alimentación

Elimine con frecuencia el polvo y la suciedad acumulados en el cable de alimentación.

## SOLUCIÓN DE PROBLEMAS

| Problema   | Solución  |
|--|---|
| No se puede controlar la TV con el mando a distancia.  | <ul style="list-style-type: none"> <li>• Compruebe el sensor para el mando a distancia del producto e inténtelo de nuevo.</li> <li>• Compruebe si hay algún obstáculo entre el producto y el sensor para el mando a distancia.</li> <li>• Compruebe si las pilas aún funcionan y si están bien colocadas (⊕ a ⊕ y ⊖ a ⊖).</li> </ul>  |
| No se muestra ninguna imagen ni se produce ningún sonido.  | <ul style="list-style-type: none"> <li>• Compruebe si el producto está encendido.</li> <li>• Compruebe si el cable de alimentación está conectado a una toma de pared.</li> <li>• Compruebe si hay algún problema con la toma de pared. Para ello, conecte otros productos.</li> </ul>  |
| La TV se apaga repentinamente.   | <ul style="list-style-type: none"> <li>• Compruebe los ajustes de control de alimentación. Puede que se haya cortado el suministro eléctrico.</li> <li>• Compruebe si la función <b>Espera Automática</b> (En función del modelo) / <b>Temporizador de apagado / Apagar Temporizador</b> está activada en la configuración de <b>Temporizadores</b>.</li> <li>• Si no hay señal cuando la TV está encendida, la TV se apagará automáticamente transcurridos 15 minutos de inactividad.</li> </ul> |
| Al conectar al PC (HDMI / DVI), aparecerá el mensaje "No signal" (Sin señal) o "Invalid Format" (Formato no válido). | <ul style="list-style-type: none"> <li>• Encienda y apague la TV con el mando a distancia.</li> <li>• Vuelva a conectar el cable HDMI.</li> <li>• Reinicie el PC con la TV encendida.</li> </ul>  |

ESPAÑOL

## ESPECIFICACIONES

(Solo UB85\*\*, UB95\*\*, UC97\*\*)

| Especificaciones del módulo inalámbrico (LGSBW41)  |   |                           |                          |
|--|---|---------------------------|--------------------------|
| LAN inalámbrico  |   | Bluetooth                 |                          |
| Estándar   | IEEE 802.11a/b/g/n  | Estándar                  | Versión 3.0 de Bluetooth |
| Rango de frecuencias   | De 2.400 a 2483,5 MHz<br>De 5.150 a 5.250 MHz<br>De 5.725 a 5.850 MHz (Fuera de la UE)                        | Rango de frecuencias      | 2.400 ~ 2.483,5 MHz      |
| Potencia de salida (máx.)  | 802.11a: 13 dBm<br>802.11b: 15 dBm<br>802.11g: 14 dBm<br>802.11n - 2,4 GHz: 16 dBm<br>802.11n - 5 GHz: 16 dBm | Potencia de salida (máx.) | 10 dBm o inferior        |
| <ul style="list-style-type: none"> <li>• Puesto que el canal de banda utilizado en distintos países puede ser diferente, el usuario no puede cambiar ni ajustar la frecuencia de funcionamiento. Este producto está configurado para la tabla de frecuencias de la región.</li> <li>• Este dispositivo se debe instalar y utilizar con una distancia mínima de 20 cm entre el dispositivo y el cuerpo. Y esta frase es para la declaración general de consideración del entorno de usuario.</li> </ul> |   |                           |                          |
|   |   |                           |                          |



(Solo UB98\*\*)

| Especificación del módulo de LAN inalámbrico (LGSWF41)   |   |
|--|---|
| Estándar   | IEEE 802.11a/b/g/n/ac   |
| Rango de frecuencias   | De 2.400 a 2483,5 MHz<br>De 5.150 a 5,250 MHz<br>De 5.725 a 5.850 MHz (Fuera de la UE)  |
| Potencia de salida (máx.)  | 802.11a: 14.5 dBm<br>802.11b: 16 dBm<br>802.11g: 13.5 dBm<br>802.11n - 2,4GHz: 14 dBm<br>802.11n - 5GHz: 15.5 dBm<br>802.11ac - 5GHz : 16 dBm |
| <ul style="list-style-type: none"> <li>• Puesto que el canal de banda utilizado en distintos países puede ser diferente, el usuario no puede cambiar ni ajustar la frecuencia de funcionamiento. Este producto está configurado para la tabla de frecuencias de la región.</li> <li>• Este dispositivo se debe instalar y utilizar con una distancia mínima de 20 cm entre el dispositivo y el cuerpo. Y esta frase es para la declaración general de consideración del entorno de usuario.</li> </ul> |   |
|   |   |
| Especificación del módulo de Bluetooth (BM-LDS401)   |   |
| Estándar   | Versión 3.0 de Bluetooth  |
| Rango de frecuencias   | 2.400 ~ 2.483,5 MHz   |
| Potencia de salida (máx.)  | 10 dBm o inferior   |

ESPAÑOL

|

|

—

—

—

—

|

|



# MANUAL DE INSTRUÇÕES TV LED\*

\* A TV LG LED aplica luzes de fundo LED ao ecrã LCD.

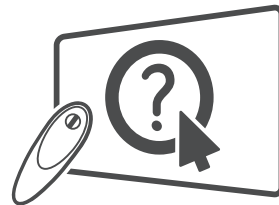

Click! - Manual do Utilizador

Leia este manual com atenção antes de utilizar o dispositivo e guarde-o para futura referência.

[www.lg.com](http://www.lg.com)

## ÍNDICE

### 3 LICENÇAS

### 3 NOTAS SOBRE SOFTWARE DE CÓDIGO ABERTO

### 3 CONFIGURAÇÃO DO DISPOSITIVO DE CONTROLO EXTERNO

### 4 INSTRUÇÕES DE SEGURANÇA

- 11 - Ver imagens em 3D (apenas para modelos 3D)

### 13 PROCEDIMENTO DE INSTALAÇÃO

### 13 MONTAGEM E PREPARAÇÃO

- 13 Desembalar  
17 Objectos adquiridos em separado  
18 Peças e botões  
20 - Utilizar o botão Joystick  
21 Levantar e deslocar a TV  
21 Montagem numa mesa  
23 Montagem numa parede  
24 Utilização da câmara integrada  
25 - Preparar a câmara integrada  
25 - Nome das peças da câmara integrada  
25 - Verificação do alcance de captura da câmara

### 26 CONTROLO REMOTO

### 28 FUNÇÕES DO CONTROLO REMOTO MAGIC

- 29 Registrar o controlo remoto Magic  
29 Como utilizar o controlo remoto Magic  
30 Precauções a ter em conta quando utilizar o controlo remoto Magic

### 31 COMO UTILIZAR O MANUAL DO UTILIZADOR

### 31 MANUTENÇÃO

- 31 Limpar a TV  
31 - Ecrã, estrutura, caixa e suporte  
31 - Cabo de alimentação

### 32 RESOLUÇÃO DE PROBLEMAS

### 32 ESPECIFICAÇÕES



#### AVISO

- Se ignorar a mensagem de aviso, poderá sofrer lesões graves e existe a possibilidade de acidente ou morte.



#### ATENÇÃO

- Se ignorar a mensagem de atenção, poderá sofrer lesões ligeiras ou o produto poderá ficar danificado.



#### NOTA

- A nota ajuda-o a compreender e a utilizar o produto com segurança. Leia atentamente a nota antes de utilizar o produto.

## LICENÇAS

As licenças suportadas podem ser diferentes consoante o modelo. Para mais informações sobre as licenças, visite [www.lg.com](http://www.lg.com).



## NOTAS SOBRE SOFTWARE DE CÓDIGO ABERTO

Para obter o código fonte incluído neste produto ao abrigo da GPL, LGPL, MPL e outras licenças de código aberto visite <http://opensource.lge.com>.

Além do código fonte, pode transferir todas as condições da licença referidas, renúncias de garantia e avisos de direitos de autor.

A LG Electronics também irá fornecer-lhe um código aberto em CD-ROM por um valor que cobre as despesas de distribuição, como os custos do suporte, envio e processamento, mediante pedido por e-mail para [opensource@lge.com](mailto:opensource@lge.com). Esta oferta é válida por 3 (três) anos a partir da data de aquisição do produto.

## CONFIGURAÇÃO DO DISPOSITIVO DE CONTROLO EXTERNO

Para obter informações sobre a configuração do dispositivo de comando externo, visite [www.lg.com](http://www.lg.com).

## INSTRUÇÕES DE SEGURANÇA



Leia atentamente estas precauções de segurança antes de utilizar o produto.

### AVISO



- Não coloque a TV nem o controlo remoto nos seguintes ambientes:
  - Um local exposto à luz directa do sol
  - Um local com humidade elevada, como p. ex. uma casa de banho
  - Próximo de fontes de calor como p. ex. fornos e outros aparelhos que emitam calor
  - Próximo de balcões de cozinha ou humidificadores, onde possam facilmente ficar expostos a vapor ou óleo
  - Uma área exposta à chuva ou ao vento
  - Próximo de recipientes com água, como p. ex. jarras

Caso contrário, isto poderá provocar um incêndio, choque eléctrico, avaria ou deformações no produto.



- Não coloque o produto onde possa ficar exposto ao pó. Isto pode provocar perigo de incêndio.



- A tomada de parede é o dispositivo de desconexão. A tomada tem de estar sempre operacional e disponível.



- Não toque na tomada com as mãos molhadas. Além disso, se o pino do cabo estiver húmido ou coberto com poeira, seque a tomada por completo ou limpe a poeira. Pode sofrer um choque eléctrico devido ao excesso de humidade.



- Certifique-se de que liga o cabo de alimentação à corrente de terra. (Excepto dispositivo que não estejam ligados à terra.) Pode sofrer um choque eléctrico ou ferimentos.



- Fixe totalmente o cabo de alimentação. Se o cabo de alimentação não ficar totalmente fixo, isto poderá provocar um incêndio.



- Certifique-se de que o cabo de alimentação não entra em contacto com objectos quentes, como p. ex. um aquecedor. Isto poderá provocar um incêndio ou risco de choque eléctrico.



- Não coloque um objecto pesado ou o próprio produto em cima de cabos de alimentação. Caso contrário, poderá provocar um incêndio ou um choque eléctrico.



- Dobre o cabo da antena dentro e fora do edifício para evitar a entrada da chuva. Isto poderá resultar em danos provocados pela água dentro do produto e pode provocar um choque eléctrico.



- Ao montar uma TV na parede, não a instale pendurando cabos de alimentação ou de sinal na parte de trás da TV. Isto poderá provocar um incêndio ou um choque eléctrico.

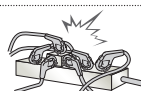

- Não ligue demasiados aparelhos eléctricos num único bloco de tomadas eléctricas. Caso contrário, isto poderá provocar um incêndio devido ao sobreaquecimento.

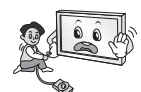

- Não deixe cair o produto nem deixe que este caia acidentalmente ao ligar aparelhos externos. Caso contrário, poderá provocar ferimentos ou danos do produto.



- Mantenha o material dissecador da embalagem ou a película de vinil fora do alcance das crianças. O material dissecador é nocivo se for ingerido. Em caso de ingestão acidental, deve-se forçar o paciente a vomitar e, de seguida, dirigir-se ao hospital mais próximo. Além disso, a película de vinil pode provocar asfixia. Mantenha-a fora do alcance das crianças.



- Não deixe os seus filhos treparem ou agarrarem-se à TV. Caso contrário, a TV pode cair, provocando ferimentos graves.



- Elimine as pilhas usadas com cuidado para evitar que uma criança as ingira. Se uma criança ingerir pilhas usadas, leve-a imediatamente a um médico.



- Não insira um condutor (tal como uma vareta metálica) numa das extremidades do cabo de alimentação se a outra extremidade estiver ligada ao terminal de entrada na parede. Não deve também tocar no cabo de alimentação depois de o ligar ao terminal de entrada na parede. Pode sofrer um choque eléctrico. (Dependendo do modelo)



- Não coloque nem guarde substâncias inflamáveis perto do produto. Existe um risco de explosão ou incêndio devido a um manuseamento negligente das substâncias inflamáveis.



- Não deixe cair objectos metálicos como p. ex. moedas, ganchos de cabelo, varetas ou arames para dentro do produto, nem objectos inflamáveis como p. ex. papel ou fósforos. As crianças têm de prestar uma atenção especial. Existe o perigo de choque eléctrico, incêndio ou ferimentos. Se deixar cair um objecto estranho dentro do produto, desligue o cabo de alimentação e entre em contacto com o centro de assistência.

## 6 INSTRUÇÕES DE SEGURANÇA



- Não pulverize água no produto nem o esfregue com uma substância inflamável (diluente ou benzeno). Se o fizer, poderá dar origem a incêndios ou choques eléctricos.



- Evite que o produto sofra choques de impactos, a queda de objectos para dentro do produto, nem bata no ecrã com nada. Pode sofrer ferimentos ou o produto pode ficar danificado.



- Nunca toque neste produto nem na antena durante um trovão ou relâmpagos. Pode sofrer um choque eléctrico.

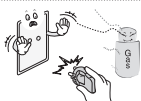

- Nunca toque na tomada da parede em caso de fuga de gás. Neste caso, deve abrir as janelas e garantir uma ventilação suficiente. Uma faísca pode dar origem a um incêndio ou queimaduras.



- Não desmontar, reparar ou modificar o produto sem ajuda de um especialista. Se o fizer, poderá dar origem a incêndios ou choques eléctricos. Contacte o centro de assistência para qualquer verificação, calibração ou reparação.



- Se ocorrer uma das seguintes situações, desligue o produto imediatamente da tomada e entre em contacto com o seu serviço de assistência local.
  - O produto sofre um choque de impacto
  - O produto ficou danificado
  - Objectos estranhos entraram no produto
  - O produto deita fumo ou tem um cheiro estranhoIsto poderá provocar um incêndio ou um choque eléctrico.



- Se não utilizar o produto durante um longo período de tempo, desligue a ficha da tomada. A acumulação de pó pode provocar um incêndio ou a deterioração do isolamento pode provocar fugas eléctricas, choques eléctricos ou incêndios.



- O aparelho não deve ser exposto a gotas ou salpicos e não devem ser colocados objectos com líquidos, tal como vasos, em cima do aparelho.

- Não instale o produto numa parede, caso corra o risco de ficar exposto a óleo ou a névoa de óleo. Isto poderá danificar o produto e provocar a respectiva queda.



**ATENÇÃO**

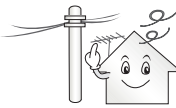

- Instale o produto num local que não esteja exposto a ondas de rádio.



- Deve garantir uma distância satisfatória entre uma antena exterior e as linhas eléctricas para evitar que a antena toque nestas, mesmo se cair. Isto pode provocar um choque eléctrico.

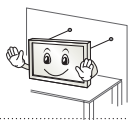

- Não instale o produto em locais como p. ex. prateleiras instáveis ou superfícies inclinadas. Deve evitar também locais sujeitos a vibração ou sem suporte suficiente. Caso contrário, o produto pode cair ou virar-se, provocando ferimentos ou danos no produto.



- Se instalar a TV numa base, pode ter de tomar medidas para evitar que o produto se vire. Caso contrário, o produto pode cair, provocando ferimentos graves.

- Se quiser montar o produto numa parede, monte a interface de montagem VESA padrão (peças opcionais) na parte de trás do produto. Se instalar a TV com o suporte de montagem da parede (peças opcionais), deve fixá-lo cuidadosamente de modo a não cair.

- Deve utilizar exclusivamente acessórios/fixações especificados pelo fabricante.



- Consulte um técnico especializado para instalar a antena. Isto poderá provocar um incêndio ou risco de choque eléctrico.

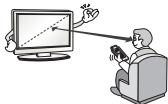

- Recomendamos manter uma distância mínima equivalente a 2-7x ao tamanho diagonal do ecrã para ver TV. Se vir TV durante longos períodos de tempo, a sua visão pode ficar desfocada.

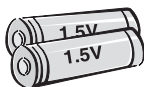

- Utilize apenas os tipos de pilhas especificadas. Pode provocar danos no controlo remoto.

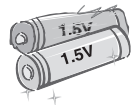

- Não misture pilhas novas com usadas. Pode provocar sobreaquecimento e fuga nas baterias.

- As pilhas não devem ser expostas a um calor excessivo. Mantenha-as longe da luz solar directa, lareiras e aquecedores eléctricos.

- Não coloque pilhas não recarregáveis no carregador.

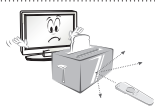

- Certifique-se de que não existem objectos entre o controlo remoto e o respectivo sensor.



- O sinal do controlo remoto pode sofrer perturbações devido à luz do sol ou outras fontes de luz fortes. Neste caso, escureça a divisão.

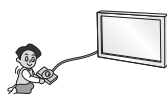

- Ao ligar dispositivos externos, como p. ex. consolas de jogos de vídeo, certifique-se de que os cabos de ligação têm comprimento suficiente. Caso contrário, o produto pode cair, provocando ferimentos ou danos no produto.



- Não ligue/desligue o produto retirando/colocando a ficha da tomada. (Não utilize a ficha eléctrica como interruptor.) Isto poderá provocar danos mecânicos ou choques eléctricos.

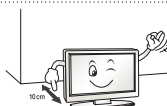

- Siga as seguintes instruções de instalação para evitar o sobreaquecimento do produto.
  - A distância entre o produto e a parede deve ser superior a 10 cm.
  - Não instale o produto num local sem ventilação (p. ex. numa prateleira ou num armário).
  - Não instale o produto em cima de alcatifas ou almofadas.
  - Certifique-se de que ventilação não fica obstruída por uma toalha ou uma cortina.
 Caso contrário, isto poderá provocar um incêndio.

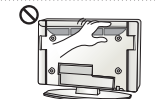

- Tenha cuidado para não tocar nas aberturas de ventilação quando assistir a televisão durante períodos prolongados, uma vez que estas podem aquecer. Isto não afecta o funcionamento ou o desempenho do produto.

- Deve verificar periodicamente o cabo do seu aparelho. Se parecer estar danificado ou deteriorado, deve desligá-lo, deixar de utilizar o aparelho e dirigir-se a um técnico de assistência autorizado para o substituir por um cabo idêntico.



- Evite a acumulação de pó nos pinos da ficha ou na tomada. Isto pode provocar perigo de incêndio.



- Proteja o cabo de alimentação contra danos físicos ou mecânicos, como ser torcido, dobrado, comprimido, entalado numa porta ou pisado. Preste atenção às fichas, às tomadas eléctricas e ao ponto em que o cabo sai do aparelho.



- Não exerça uma pressão forte sobre o painel com uma mão ou um objecto afiado, como p. ex. um prego, lápis ou caneta, nem faça riscos.



- Evite tocar no ecrã ou manter os dedos em contacto com o ecrã durante longos períodos de tempo. Ao fazê-lo pode produzir alguns efeitos de distorção temporários no ecrã.



- Quando limpar o produto e respectivos componentes, desligue primeiro a ficha da tomada e limpe-o com um pano suave. Se exercer uma pressão forte, pode riscar ou descolorar o aparelho. Não pulverize água nem limpe com um pano molhado. Nunca utilize limpavidros, abrlhantadores industriais ou para automóveis, abrasivos ou cera, benzeno, álcool, etc., ou outros materiais que possam danificar o produto e o respectivo painel. Caso contrário, isto poderá provocar um incêndio, choque eléctrico ou danos no produto (deformação, corrosão ou fracturas).

- Se o aparelho estiver ligado à tomada de parede, este não se desliga da fonte de alimentação CA mesmo que desligue o aparelho através do interruptor.



- Pegue na ficha para desligar o cabo. Se os fios dentro do cabo de alimentação estiverem desligado, isto poderá provocar um incêndio.



- Ao mudar o produto de sítio, deve desligar primeiro a alimentação. Depois, desligue os cabos de alimentação, os cabos da antena e todos os cabos de ligação. A TV ou o cabo de alimentação podem ficar danificados, podendo provocar um risco de incêndio ou um choque eléctrico.



- Ao desembalar ou mudar o produto de sítio, deve trabalhar em conjunto com outra pessoa porque o produto é pesado. Caso contrário, poderá provocar ferimentos.



- Contacte o centro de assistência uma vez por ano para limpar os componentes internos do projector. O pó acumulado pode provocar avarias mecânicas.



- Para reparações, contacte a assistência técnica qualificada. É necessária a reparação se o aparelho sofreu quaisquer danos, tais como danos no cabo de alimentação ou na ficha de ligação, em caso de derrame de líquidos ou queda de objectos sobre o aparelho, se este foi exposto à chuva ou humidade, se não funcionar correctamente ou se tiver caído ao chão.



- Se verificar que o equipamento está frio, pode ocorrer uma ligeira oscilação quando for ligado. Isto é normal, não há nada de errado com o equipamento.



- O painel é um produto de alta tecnologia com uma resolução de dois milhões a seis milhões de píxeis. Poderá ver pequenos pontos pretos e/ou pontos coloridos (vermelhos, azuis ou verdes) do tamanho de 1 ppm no painel. Isto não significa que o produto esteja avariado nem afecta o desempenho nem a fiabilidade do produto. Este fenómeno também pode ocorrer em produtos de terceiros e não dá direito a uma troca ou a um reembolso.



- O painel pode apresentar uma luminosidade ou uma cor diferente em função da sua posição de visualização (esquerda/direita/cima/baixo). Este fenómeno deve-se às características do painel. Não tem a ver com o desempenho do produto nem significa uma avaria.



- A visualização de uma imagem fixa (p. ex. logótipo de um canal, menu no ecrã, cena de um jogo de vídeo) durante um longo período de tempo pode danificar o ecrã, resultando na retenção da imagem, fenómeno este conhecido como fixação da imagem. A garantia do produto não abrange a fixação da imagem. Para evitar a ocorrência deste fenómeno, evite visualizar uma imagem fixa no ecrã da sua televisão por um período de tempo prolongado (2 ou mais horas para LCD, 1 ou mais horas para plasma). Se vir a TV com uma proporção de 4:3 por um período de tempo prolongado, poderá resultar na fixação da imagem nas margens do painel. Este fenómeno também pode ocorrer em produtos de terceiros e não dá direito a uma troca ou a um reembolso.

- **Som gerado**

Estalidos: os estalidos que pode ouvir ao ver ou desligar a TV são gerados pela contracção termoplástica, resultante da temperatura e da humidade. Este ruído é comum em produtos que exijam uma deformação térmica. Zumbido no circuito eléctrico/painel: um circuito de comutação de alta velocidade, responsável por fornecer uma grande quantidade de corrente para colocar um produto em funcionamento, gera um ruído de baixo nível. Varia em função do produto.

O som que é gerado não afecta o desempenho nem a fiabilidade do produto.

## Ver imagens em 3D (apenas para modelos 3D)



### AVISO

#### Ambiente de visualização

- Duração de visualização
  - Ao ver conteúdos 3D, deve fazer uma pausa de 5-15 minutos a cada hora. A visualização de conteúdos 3D durante um longo período de tempo pode provocar dores de cabeça, fadiga ou cansaço dos olhos.

#### Pessoas com ataques de fotossensibilização ou doenças crónicas

- Alguns utilizadores podem ter um ataque ou apresentar outros sintomas anormais quando expostos a uma luz intermitente ou um padrão particular dos conteúdos 3D.
- Não veja vídeos 3D se sentir náuseas, estiver grávida e/ou tiver uma doença crónica como p. ex. epilepsia, problemas cardíacos, hipertensão/hipotensão, etc.
- Os conteúdos 3D não são recomendados para pessoas que sofram de “cegueira estéreo” ou “anomalia estéreo”. Podem ver imagens duplas ou sentir desconforto na visualização.
- Se tiver estrabismo, ambliopia ou astigmatismo, pode ter problemas em detectar a profundidade e ficar facilmente cansado devido às imagens duplas. Aconselha-se fazer pausas mais frequentes do que um adulto normal.
- Se a sua visão variar entre o seu olho direito e o seu olho esquerdo, teste a sua visão antes de ver conteúdos 3D.

#### Sintomas que exigem interromper ou abster-se de ver conteúdos 3D

- Não veja conteúdos 3D se se sentir cansado ou com falta de sono, excesso de trabalho ou ébrio.
- Se tiver estes sintomas, pare de usar/ver conteúdos 3D e descanse até o sintoma passar.
  - Consulte o seu médico se os sintomas continuarem. Os sintomas podem incluir dores de cabeça, dores no globo ocular, tonturas, náuseas, palpitações, visão desfocada, desconforto, imagem dupla, desconforto ou cansaço visual.



## ATENÇÃO

### Ambiente de visualização

- Distância de visualização
  - Mantenha uma distância mínima equivalente ao dobro do tamanho diagonal do ecrã para ver conteúdos 3D. Se sentir desconforto ao ver conteúdos 3D, afaste-se mais da TV.

### Idade de visualização

- Bebés/crianças
  - A utilização/visualização de conteúdo 3D por crianças de idade inferior a 6 anos é proibida.
  - Visto que a sua visão ainda se encontra em desenvolvimento, as crianças com idade inferior a 10 anos podem reagir com exagero ou ficar demasiado excitadas (por exemplo, podem tentar tocar no ecrã ou tentar entrar para dentro dele). É necessário prestar uma atenção especial a crianças que vejam conteúdos 3D, devendo ser sempre supervisionadas.
  - As crianças têm uma maior disparidade binocular de apresentações em 3D do que os adultos, visto que a distância entre os seus olhos é inferior à dos adultos. Por esta razão, vêem uma maior profundidade estereoscópica em comparação com os adultos para a mesma imagem 3D.
- Adolescentes
  - Os adolescentes com idade inferior a 19 anos podem ter uma reacção sensível devido à estimulação da luz dos conteúdos 3D. Aconselhe-os a evitarem ver conteúdos 3D durante longos períodos de tempo se estiverem cansados.
- Idosos
  - Em comparação com os jovens, os idosos podem ver menos o efeito 3D. Não se devem aproximar mais da TV do que a distância recomendada.

### Cuidados a ter com óculos 3D

- Deve usar óculos 3D da LG. Caso contrário, poderá não conseguir ver vídeos 3D correctamente.
- Não utilize os óculos 3D em vez dos seus óculos normais, de sol ou de protecção.
- A utilização de óculos 3D modificados pode cansar os olhos ou distorcer a imagem.
- Não mantenha os seus óculos 3D a temperaturas extremamente altas ou baixas. Se o fizer, ficarão deformados.
- Os óculos 3D são frágeis e ficam com riscos facilmente. Utilize sempre um pano macio e limpo para limpar as lentes. Não risque as lentes dos óculos 3D com objectos afiados nem utilize produtos químicos para as limpar.

**! NOTA**

- A imagem indicada pode diferir da sua TV.
- A OSD (On Screen Display - Visualização no ecrã) da sua TV pode ser um pouco diferente da apresentada neste manual.
- Os menus e opções disponíveis podem ser diferentes da fonte de entrada ou do modelo de produto que está a utilizar.
- Poderão ser adicionadas novas funcionalidades a esta TV no futuro.
- A TV pode ser colocada em modo de espera para reduzir o consumo eléctrico. Se não vir televisão durante algum tempo, o aparelho deve ser desligado para reduzir o consumo de energia.
- A energia consumida durante a utilização pode ser significativamente reduzida se o nível de luminosidade da imagem for reduzido, diminuindo assim o custo geral de funcionamento.

## PROCEDIMENTO DE INSTALAÇÃO

- 1 Abra a embalagem e certifique-se de que estão incluídos todos os acessórios.
- 2 Instale o suporte na TV.
- 3 Ligue um dispositivo externo à TV.
- 4 Certifique-se de que a ligação de rede se encontra disponível.  
Apenas pode utilizar as funções de rede da TV quando é efectuada a ligação de rede.

\* Se a TV for ligada pela primeira vez após o envio da fábrica, a respectiva inicialização pode demorar até um minuto.

## MONTAGEM E PREPARAÇÃO

### Desembalar

Verifique se a caixa do produto contém os itens abaixo descritos. Se faltarem alguns acessórios, contacte o fornecedor local onde comprou o produto. As ilustrações deste manual podem ser diferentes do produto e do item reais.

**! ATENÇÃO**

- Para garantir a segurança e a vida útil prolongada do aparelho, não utilize nenhum item pirateado.
- Quaisquer danos ou lesões decorrentes da utilização de itens pirateados não estão abrangidos pela garantia.
- Alguns modelos têm uma película fina no ecrã que não deve ser removida.

**! NOTA**

- Os itens fornecidos com o produto podem ser diferentes consoante o modelo.
- As especificações do produto ou os conteúdos deste manual podem ser alterados sem aviso prévio devido à actualização das funções do produto.
- Para uma ligação otimizada, os cabos HDMI e os dispositivos USB devem ter chanfraduras com menos de 10 mm de espessura e 18 mm de largura. Utilize um cabo de extensão que suporte USB 2.0 caso o cabo USB ou memory stick USB não encaixe na porta USB da sua TV.

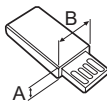
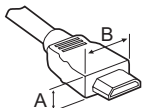

\*A ≦ 10 mm

\*B ≧ 18 mm

**! NOTA**

**Como utilizar o núcleo de ferrite (Dependendo do modelo)**

- Utilize o núcleo de ferrite para reduzir a interferência electromagnética no cabo LAN. Enrole o cabo LAN no núcleo de ferrite uma vez. Coloque o núcleo de ferrite junto à TV.



[Secção transversal do núcleo de ferrite]

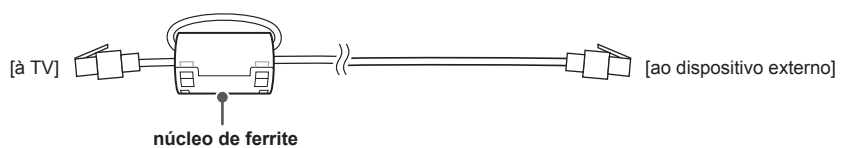



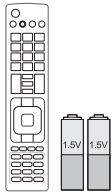

**Controlo remoto e pilhas (AAA)**

(Dependendo do modelo)  
O controlo remoto não estará incluído em todos os mercados de vendas. (Consulte a p. 26, 27)

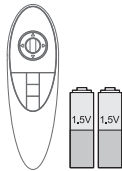

**Controlo remoto Magic, pilhas (AA)**

(Apenas UB85\*\*, UB95\*\*, UB98\*\*, UC97\*\*)  
(Consulte a p. 28)

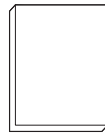

**Manual de instruções**



**Tag on (Etiqueta NFC)**

(Dependendo do modelo)



**Cabo de alimentação**

(Dependendo do modelo)

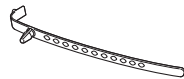

**Suporte do cabo**

(Dependendo do modelo)  
(Consulte a p. A-8, A-9)



**Óculos de cinema 3D**

O número de óculos 3D pode variar em função do modelo ou do país.

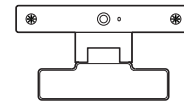

**Câmara para chamadas de vídeo**

(Dependendo do modelo)

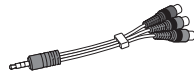

**Cabo componente**

(Consulte a p. A-21)

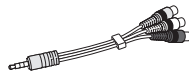

**Cabo composto**

(Consulte a p. A-21, A-23)



**Cabo Scart**

(Dependendo do modelo)  
(Consulte a p. A-36)

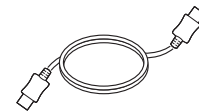

**Cabo HDMI**

(Dependendo do modelo)  
(Consulte a p. A-13)



**Corpo do suporte/ Base do suporte**

(Apenas UB85\*\*-ZA, UB95\*\*-ZA)  
(Consulte a p. A-3)



**Corpo do suporte/ Base do suporte**

(Apenas UB85\*\*-ZD, UB95\*\*-ZB)  
(Consulte a p. A-4)

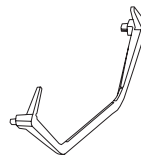

**Base do suporte**

(Apenas 65/79/84UB98\*\*)  
(Consulte a p. A-5)

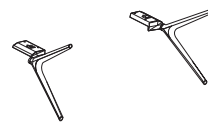

**Base do suporte**

(Apenas 98UB98\*\*)  
(Consulte a p. A-6, A-7)



**Corpo do suporte/  
Base do suporte**  
(Apenas UC97\*\*)  
(Consulte a p. A-7, A-8)



**Parafusos do suporte**  
8de cada, M4 x L20  
(Apenas UB85\*\*-ZA,  
UB95\*\*-ZA)  
4de cada, M4 x L20  
(Apenas UB85\*\*-ZD,  
UB95\*\*-ZB, UC97\*\*)  
(Consulte a p. A-3, A-4,  
A-8)



**Parafusos do suporte**  
4de cada, M4 x L10  
(Apenas UB85\*\*-ZD,  
UB95\*\*-ZB, UC97\*\*)  
(Consulte a p. A-4, A-7)



**Parafusos do suporte**  
4de cada, M6 x L47  
(Apenas 65UB98\*\*)  
(Consulte a p. A-5)



**Parafusos do suporte**  
4de cada, M6 x L52  
(Apenas 79/84UB98\*\*)  
(Consulte a p. A-5)

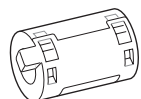

**núcleo de ferrite**  
(Dependendo do  
modelo)



**Abraçadeiras para  
cabos**  
2de cada  
(Apenas UB85\*\*-ZA,  
UB95\*\*-ZA)  
(Consulte a p. A-8)

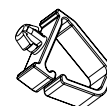

**Abraçadeiras para  
cabos**  
2de cada  
(Apenas UB85\*\*-ZD,  
UB95\*\*-ZB, UC97\*\*)  
(Consulte a p. A-8, A-9)

PORTUGUÊS



**Abraçadeiras para  
cabos**  
1de cada  
(Apenas 98UB98\*\*)  
(Consulte a p. A-9)

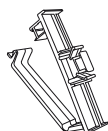

**Abraçadeiras para  
cabos**  
1de cada  
(Apenas 98UB98\*\*)  
(Consulte a p. A-9)



**Chave sextavada**  
(Apenas UB98\*\*)  
(Consulte a p. A-5, A-6,  
A-7)



**Suporte de  
isolamento**  
4de cada  
(Apenas 84UB98\*\*)  
(Consulte a p. A-5)



**Espaçadores interi-  
ores para montagem  
na parede**  
4de cada  
(Apenas UC97\*\*)  
(Consulte a p. 24)

## Objectos adquiridos em separado

Os itens vendidos separadamente podem ser alterados ou modificados para melhorar a qualidade sem qualquer notificação prévia. Contacte o seu revendedor para comprar estes objectos.

Estes aparelhos só funcionam com determinados modelos.

### AG-F\*\*\*DP

Óculos Dual Play  
(Reprodução dupla)

### AG-F\*\*\*

Óculos de cinema  
3D

### AN-MR500

Controlo remoto  
Magic

### AN-VC5\*\*

Câmara para chamadas  
de vídeo

### Dispositivo áudio da LG

### Tag on (Etiqueta NFC)

### Compatibilidade

|  | UB85** | UB95** | UB98** | UC97** |
|--|--------|--------|--------|--------|
| <b>AG-F***DP</b><br>Óculos Dual Play (Re-<br>produção dupla) | •      | •      | •      | •      |
| <b>AG-F***</b><br>Óculos de cinema 3D                        | •      | •      | •      | •      |
| <b>AN-MR500</b><br>Controlo remoto Magic                     | •      | •      | •      | •      |
| <b>AN-VC5**</b><br>Câmara para chamadas<br>de vídeo          | •      | •      |        | •      |
| <b>Dispositivo áudio da LG</b>                               | •      | •      | •      | •      |
| <b>Tag on (Etiqueta NFC)</b>                                 | •      | •      | •      | •      |

O nome ou design do modelo podem ser alterados consoante a actualização das funções do produto, circunstâncias do fabricante ou políticas.

## Peças e botões

Tipo A : UB85\*\*-ZA

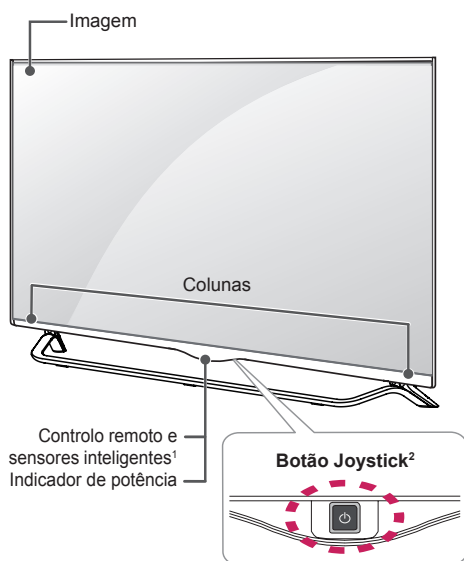

Tipo B : UB85\*\*-ZD

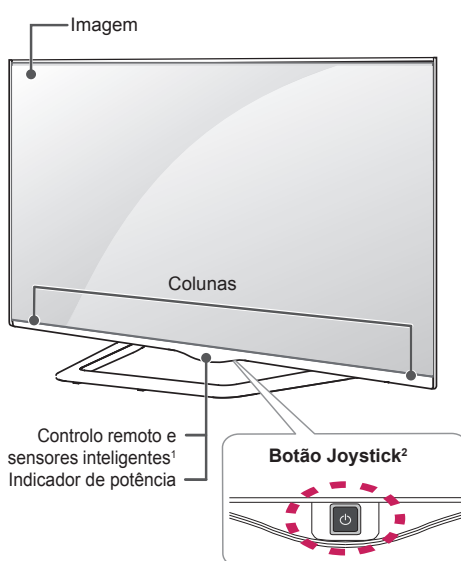

Tipo C : UB95\*\*-ZA

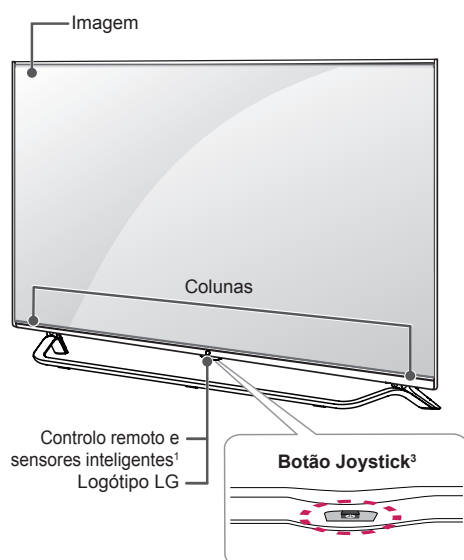

Tipo D : UB95\*\*-ZB

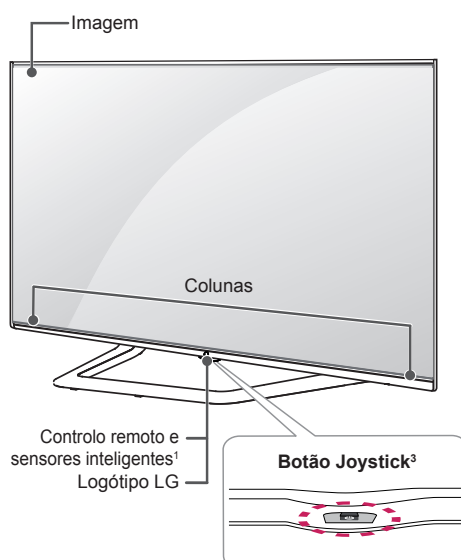

PORTUGUÊS

Tipo E : 65/79UB98\*\*

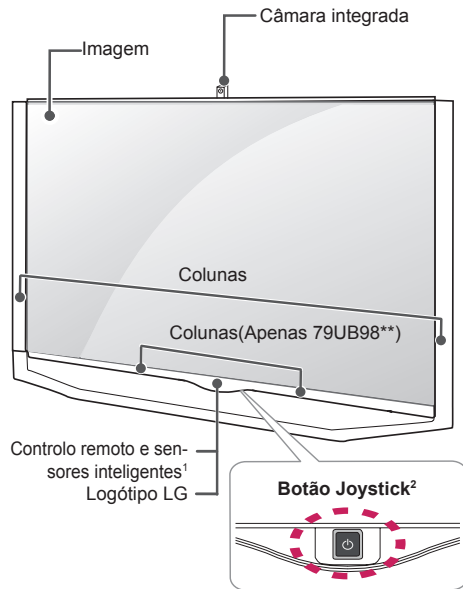

Tipo F : 84UB98\*\*

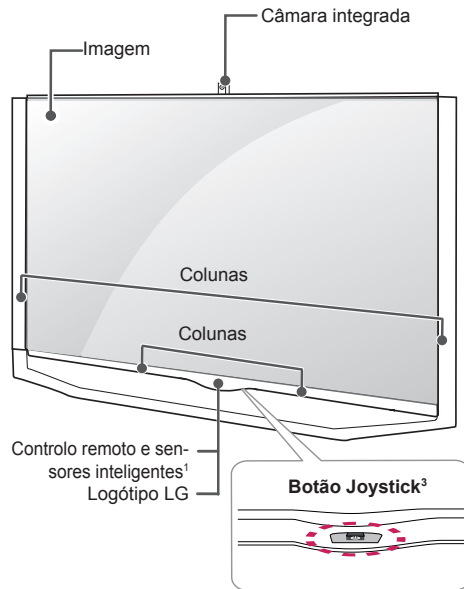

Tipo G : 98UB98\*\*

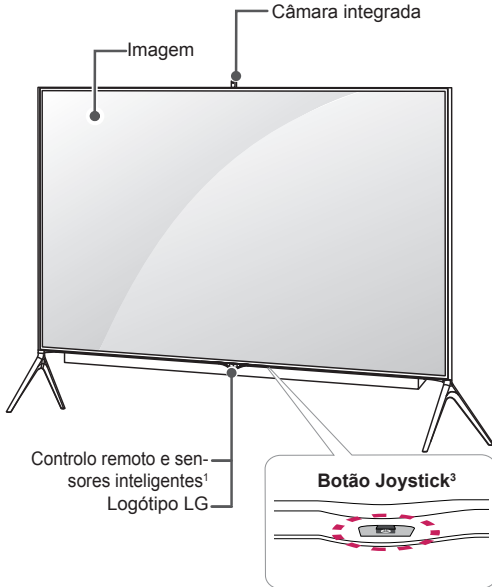

Tipo H : UC97\*\*

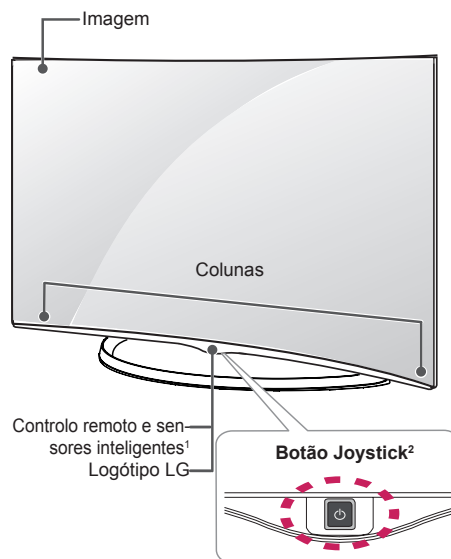

- 1 Sensor inteligente - Ajusta a qualidade de imagem e a luminosidade com base no ambiente envolvente.
- 2 Botão Joystick - Este botão situa-se atrás do ecrã da TV.
- 3 Botão Joystick - Este botão situa-se por baixo do ecrã da TV.



**! NOTA**

- Pode definir a luz do logótipo LG ou do indicador de potência para ligado ou desligado, seleccionando **Geral** nos menus principais. (Dependendo do modelo)

### Utilizar o botão Joystick

Pode utilizar facilmente as funções da TV premindo ou movendo o botão joystick para cima, para baixo, para a esquerda ou para a direita.

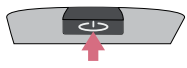
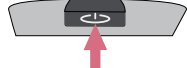
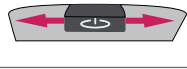
#### Funções básicas

|   |                              |  |
|---|------------------------------|--|
|    | <b>Ligar</b>                 | Quando a TV está desligada, coloque o dedo no botão joystick, prima uma vez e solte-o.   |
|   | <b>Desligar</b>              | Quando a TV está ligada, coloque o dedo no botão joystick, prima uma vez durante alguns segundos e solte-o.                        |
|  | <b>Controlo do Volume</b>    | Se colocar o dedo no botão joystick e o empurrar para a esquerda ou para a direita, pode ajustar o nível do volume como pretender. |
|  | <b>Controlo de programas</b> | Se colocar o dedo no botão joystick e o empurrar para cima ou para baixo, pode percorrer os programas gravados como pretender.     |





**! NOTA**

- Ao passar o dedo sobre o botão joystick e o empurrar para cima, para baixo, para a esquerda ou para a direita, tenha cuidado para não premir o botão joystick. Se premir o botão joystick primeiro, não pode ajustar o nível de volume e os programas guardados.

#### Ajustar o Menu

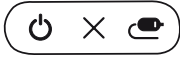
Com a TV ligada, prima o botão joystick uma vez.

Pode ajustar os itens do Menu (🔌, ✕, 📺) movendo o botão joystick para a esquerda ou para a direita.

|   |   |                     |  |
|---|---|---------------------|--|
|  |  | <b>TV DESLIGADA</b> | Desliga a alimentação.                                       |
|   |  | <b>FECHAR</b>       | Apaga as apresentações no ecrã e volta à visualização de TV. |
|   |  | <b>ENTRADA</b>      | Altera a fonte de entrada.                                   |

## Levantar e deslocar a TV

Quando deslocar ou levantar a TV, leia as seguintes instruções para impedir que esta fique riscada ou danificada e para garantir um transporte seguro independentemente do seu tipo ou tamanho.

### ⚠ ATENÇÃO

- Evite sempre tocar no ecrã, uma vez que pode causar danos no ecrã.

- Recomenda-se que, quando deslocar a TV, a coloque dentro de uma caixa ou dentro da embalagem original.
- Antes de deslocar ou levantar a TV, desligue o cabo de alimentação e todos os outros cabos.
- Quando pegar na TV, deve manter o ecrã afastado de si para evitar danos.

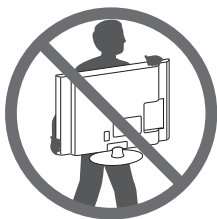

- Segure nas partes superior e inferior da TV com firmeza. Certifique-se de que não agarra na parte transparente, nas colunas ou na área da grelha das colunas.

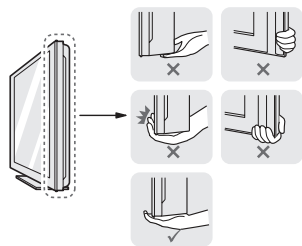

- Uma TV de grandes dimensões deve ser transportada, no mínimo, por 2 pessoas.
- Quando transportar a TV à mão, segure-a conforme mostrado na seguinte ilustração.

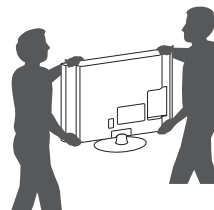

- Quando transportar a TV, não a exponha a solavancos ou vibração excessiva.
- Quando transportar a TV, mantenha-a na vertical, nunca a vire de lado nem a incline para a esquerda ou para a direita.
- Não aplique pressão excessiva que provoque dobras/curvaturas na estrutura de enquadramento, já que pode danificar o ecrã.

## Montagem numa mesa

- 1 Levante e incline a TV até esta ficar na posição vertical na mesa.
  - Deixe um espaço livre de 10 cm (no mínimo) em relação à parede para uma ventilação adequada.

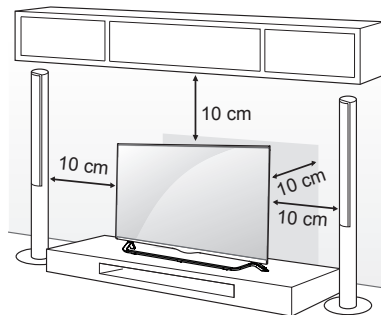

- 2 Ligue o cabo de alimentação a uma tomada eléctrica.

### ⚠ ATENÇÃO

- Não coloque a TV próxima ou sobre fontes de calor, pois isto pode dar origem a um incêndio ou outros danos.

**Utilizar o sistema de segurança Kensington**

(Esta função não está disponível em todos os modelos.)

- A imagem indicada pode diferir do seu televisor.

O conector do sistema de segurança Kensington está localizado na parte posterior da TV. Para mais informações sobre a sua instalação e utilização, consulte o manual fornecido com o sistema de segurança Kensington ou visite <http://www.kensington.com>.

Ligue o cabo do sistema de segurança Kensington entre a TV e uma mesa.

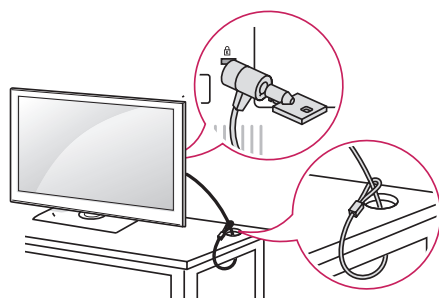
**Fixar a TV numa parede**

(Esta função não está disponível para todos os modelos.)

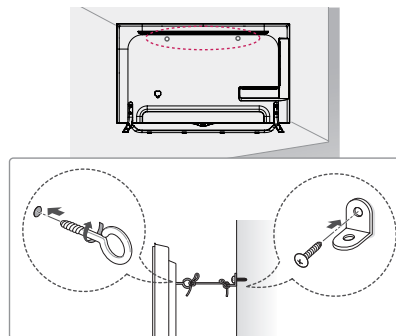

- 1 Introduza e aperte os parafusos com olhal ou os suportes e parafusos da TV na parte de trás da TV.
  - Se estiverem introduzidos parafusos no lugar dos parafusos com olhal, retire primeiro os parafusos.
- 2 Monte os suportes de parede com os parafusos na parede. Faça corresponder a localização do suporte de parede com os parafusos com olhal na parte de trás da TV.
- 3 Aperte firmemente os parafusos com olhal aos suportes de parede com uma corda resistente. Mantenha a corda numa posição horizontal em relação à superfície plana.

**⚠ ATENÇÃO**

- Não deixe que as crianças trepem ou se pendurem na TV.

**! NOTA**

- Utilize uma plataforma ou um armário suficientemente forte e grande para suportar adequadamente a TV.
- Suporte, parafusos e cordéis não estão incluídos. Pode obter acessórios adicionais através do seu fornecedor.



## Montagem numa parede

Fixe cuidadosamente um suporte de montagem na parede opcional na parte de trás da TV e monte o suporte numa parede sólida perpendicular ao chão. Quando montar a TV noutros materiais de construção, consulte pessoal qualificado.

A LG recomenda que a montagem na parede seja executada por um profissional qualificado.

Recomendamos a utilização do suporte de montagem na parede da LG. Se não utilizar o suporte de montagem na parede da LG, utilize um suporte de montagem na parede no qual o aparelho fique bem seguro à parede, tendo espaço suficiente para permitir a ligação de dispositivos externos.

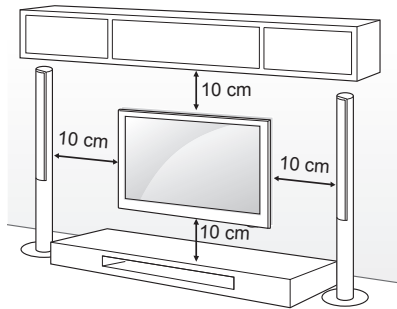

Certifique-se de que utiliza parafusos e suportes para a parede que cumpram a norma VESA. As dimensões padrão dos kits de montagem na parede são descritas na tabela seguinte.

### Objectos adquiridos em separado (Suporte de montagem na parede)

|                                      |                                     |                                  |
|--------------------------------------|-------------------------------------|----------------------------------|
| <b>Modelo</b>                        | 49/55UB85**<br>55UB95**<br>55UC97** | 65UB95**<br>65UB98**<br>65UC97** |
| <b>VESA (A x B)</b>                  | 400 x 400                           | 400 x 400                        |
| <b>Parafuso padrão</b>               | M6                                  | M6                               |
| <b>Número de parafusos</b>           | 4                                   | 4                                |
| <b>Suporte de montagem na parede</b> | LSW440B<br>MSW240                   | LSW440B                          |
| <b>Modelo</b>                        | 79/84UB98**                         |                                  |
| <b>VESA (A x B)</b>                  | 600 x 400                           |                                  |
| <b>Parafuso padrão</b>               | M8                                  |                                  |
| <b>Número de parafusos</b>           | 4                                   |                                  |
| <b>Suporte de montagem na parede</b> | LSW640B                             |                                  |

| Suporte de montagem na parede |        |         |
|-------------------------------|--------|---------|
| LSW440B                       | MSW240 | LSW640B |
|                               |        |         |

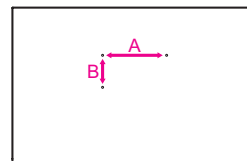

**⚠ ATENÇÃO**

- Desligue primeiro a alimentação antes de deslocar ou instalar a TV. Caso contrário, pode ocorrer um choque eléctrico.
- Se instalar a TV no tecto ou numa parede inclinada, o aparelho poderá cair e provocar ferimentos graves.  
Utilize um suporte de montagem na parede autorizado pela LG e contacte o representante local ou pessoal qualificado.
- Não aperte demasiado os parafusos, pois isso pode danificar a TV e anular a garantia.
- Utilize parafusos e suportes de montagem na parede que cumpram a norma VESA. Os danos materiais ou ferimentos causados por uma má utilização ou pelo uso de um acessório inadequado não estão cobertos pela garantia.

**! NOTA**

- Utilize os parafusos indicados nas especificações para parafusos da norma VESA.
- O kit de montagem na parede inclui um manual de instalação e as peças necessárias.
- O suporte de montagem na parede é opcional. Pode obter acessórios adicionais através do seu fornecedor local.
- O comprimento dos parafusos pode ser diferente consoante o suporte de montagem na parede. Certifique-se de que utiliza parafusos com o comprimento correcto.
- Para mais informações, consulte o manual fornecido com o suporte de montagem na parede.
- Ao colocar o suporte de montagem na parede da LG na TV, não utilize os espaçadores interiores nem os parafusos fornecidos com o suporte de montagem na parede da LG. (Apenas UC97\*\*)

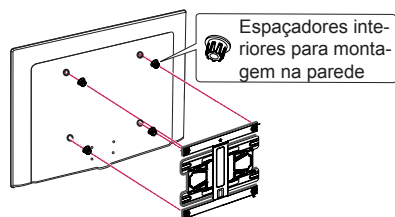
**Utilização da câmara integrada**

(Apenas UB98\*\*)

Pode realizar uma videochamada do Skype ou utilizar a função de detecção de movimentos utilizando a câmara integrada da TV. Esta TV não suporta a utilização de uma câmara externa.

**! NOTA**

- Antes de utilizar a câmara integrada, deve assumir as responsabilidades legais pela utilização ou má utilização da câmara perante a legislação nacional relevante, incluindo o direito penal.
- A legislação pertinente inclui a Lei de Protecção de Dados Pessoais que regula o processamento e a transferência de dados pessoais e a lei que regula a monitorização por câmara num local de trabalho e outros locais.
- Ao utilizar a câmara integrada, evite situações questionáveis, ilegais ou imorais. Excepto em locais ou eventos públicos, poderá ser necessário pedir autorização para fotografar. Sugerimos que evite as seguintes situações:
  - (1) Utilizar a câmara em áreas onde é normalmente proibida a utilização das mesmas, como casas-de-banho, balneários, provadores e áreas de segurança.
  - (2) Utilizar a câmara em situações de clara violação da privacidade.
  - (3) Utilizar a câmara em situações de clara violação dos regulamentos ou da legislação relevantes.

### Preparar a câmara integrada

(Esta função não está disponível para todos os modelos.)

- 1 Puxe a tampa deslizante na parte de trás da TV.

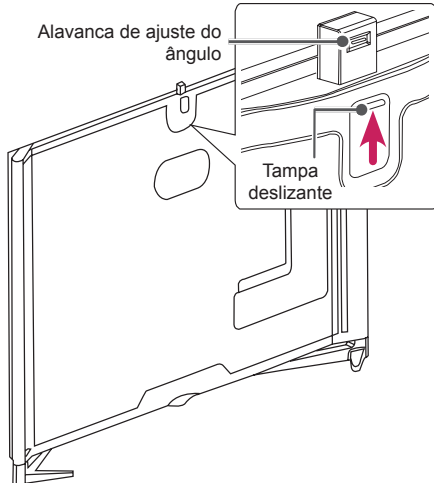

**NOTA**

- Retire a película protectora antes de utilizar a câmara integrada.

- 2 Pode ajustar o ângulo da câmara com a alavanca de ajuste de ângulo na parte de trás da câmara integrada.

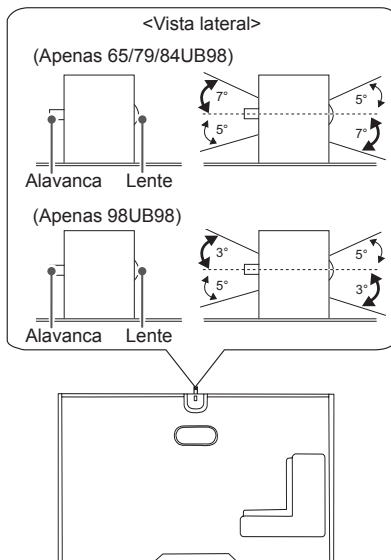

- 3 Puxe a câmara integrada para baixo quando não estiver a utilizá-la.

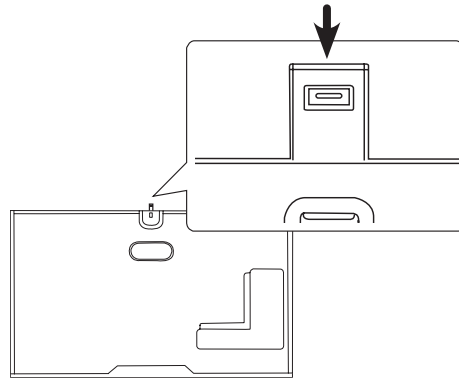

### Nome das peças da câmara integrada

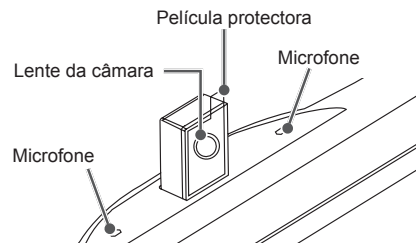

### Verificação do alcance de captura da câmara

- 1 Prima o botão (Casa) para aceder ao menu Casa.
- 2 Seleccione Câmera e prima o botão Roda (OK).

**NOTA**

- A distância ideal para que a câmara utilize a função de detecção de movimentos está entre 1,5 e 4,5 m.

## CONTROLO REMOTO

As descrições deste manual baseiam-se nos botões do controlo remoto. Leia cuidadosamente este manual e utilize correctamente a TV. Para substituir as pilhas, abra a tampa do compartimento das pilhas, substitua as pilhas (1,5 V AAA) fazendo corresponder as extremidades  $\oplus$  e  $\ominus$  com a etiqueta no interior do compartimento e feche a tampa do compartimento das baterias. Para remover as pilhas, execute as acções de instalação pela ordem inversa.

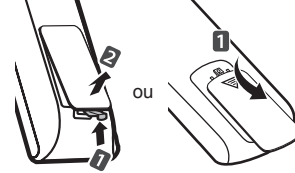

### ⚠ ATENÇÃO

- Não misture pilhas usadas com novas, pois isso pode danificar o controlo remoto.
- O controlo remoto não estará incluído em todos os mercados de vendas.

Não se esqueça de apontar o controlo remoto para o sensor do controlo remoto da TV.  
(Dependendo do modelo)

PORTUGUÊS

|  |   |
|--|---|
|  | <p><b>⏻ (Manual do Utilizador)</b> Mostra o Manual do Utilizador.</p> <p><b>INPUT</b> Altera a fonte de entrada.</p> <p><b>Q. MENU</b> Accede aos menus rápidos.</p> <p><b>SETTINGS</b> Accede aos menus principais.</p> <p><b>INFO</b> Permite visualizar informações acerca do programa actual e ecrã.</p> <p><b>📖 (Guia do Utilizador)</b> Mostra o Guia do Utilizador.</p>  |
|  | <p><b>GUIDE</b> Mostra o manual do programa.</p> <p><b>␣ (Espaço)</b> Abre um espaço vazio no teclado do ecrã.</p> <p><b>Q.VIEW</b> Regressa ao canal visualizado anteriormente.</p> <p><b>FAV</b> Accede à lista de canais favoritos.</p> <p><b>3D</b> Utilizado para a visualização de vídeo 3D.</p> <p><b>MUTE</b> Silencia todos os sons.</p> <p><b>+ / -</b> Ajusta o nível de volume.</p> <p><b>^ / v</b> Percorre os programas ou canais guardados.</p> <p><b>← PAGE →</b> Desloca-se para o ecrã anterior ou seguinte.</p>  |
|  | <p><b>RECENT</b> Apresenta os registos anteriores.</p> <p><b>SMART</b> Accede ao menu Casa.</p> <p><b>MY APPS</b> Mostra a lista de aplicações.</p> <p><b>Botões de navegação</b> (cima/baixo/esquerda/direita) Para percorrer os menus ou as opções.</p> <p><b>OK</b> Selecciona menus ou opções e confirma as introduções do utilizador.</p> <p><b>↶ BACK</b> Regressa ao nível anterior.</p> <p><b>LIVE MENU</b> Apresenta as listas Recomendado, Programa, Pesquisa e Gravado.</p> <p><b>EXIT</b> Apaga as apresentações no ecrã e volta à visualização de TV.</p>  |
|  | <p><b>1 Botões coloridos</b> Estes permitem aceder a funções especiais em alguns dos menus. (●): Vermelho, (●●): Verde, (●●●): Amarelo, (●●●●): Azul</p> <p><b>2 BOTÕES DE TELETXTO</b> Estes botões são utilizados para o teletexto.</p> <p><b>APP/*</b> Selecciona a fonte de menu de TV MHP. (Apenas Itália) (Em função do modelo)</p> <p><b>LIVE TV</b> Volta para TV em Directo.</p> <p><b>Botões de controlo</b> (■, ▶, ⏸, ◀, ▶▶) Controla os menus de conteúdo Premium, Time Machine<sup>Ready</sup> ou SmartShare ou os dispositivos compatíveis com SIMPLINK (USB, SIMPLINK ou Time Machine<sup>Ready</sup>).</p> <p><b>REC/*</b> Inicia a gravação e apresenta o menu de gravação. (apenas no modelo de suporte Time Machine<sup>Ready</sup>)</p> <p><b>SUBTITLE</b> Remarca a legenda preferencial no modo digital.</p> <p><b>AD</b> Ao premir o botão AD, a função de descrições de áudio é activada.</p> <p><b>TV/RAD</b> Selecciona os canais de rádio, televisão e programa DTV.</p> |
|  |   |

(Dependendo do modelo)



**⏻ (Manual do Utilizador)** Mostra o Manual do Utilizador.  
**TV/RAD** Selecciona os canais de rádio, televisão e programa DTV.  
**INPUT** Altera a fonte de entrada.  
**SETTINGS** Accede aos menus principais.  
**Q. MENU** Accede aos menus rápidos.  
**INFO** Permite visualizar informações acerca do programa actual e ecrã.  
**SUBTITLE** Remarca a legenda preferencial no modo digital.

**GUIDE** Mostra o manual do programa.  
**(Espaço)** Abre um espaço vazio no teclado do ecrã.  
**Q.VIEW** Regressa ao canal visualizado anteriormente.  
**FAV** Accede à lista de canais favoritos.  
**3D** Utilizado para a visualização de vídeo 3D.  
**MUTE** Silencia todos os sons.  
**+ / -** Ajusta o nível de volume.  
**^ P v** Percorre os programas ou canais guardados.  
**^ PAGE v** Desloca-se para o ecrã anterior ou seguinte.

**RECENT** Apresenta os registos anteriores.  
**SMART** Accede ao menu Casa.  
**LIVE MENU** Apresenta as listas Recomendado, Programa, Pesquisa e Gravado.  
**1 BOTÕES DE TELETEXTO** Estes botões são utilizados para o teletexto.  
**Botões de navegação** (cima/baixo/esquerda/direita) Para percorrer os menus ou as opções.  
**OK** Selecciona menus ou opções e confirma as introduções do utilizador.  
**BACK** Regressa ao nível anterior.  
**EXIT** Apaga as apresentações no ecrã e volta à visualização de TV.

**AD** Ao premir o botão AD, a função de descrições de áudio é activada.  
**REC/\*** Inicia a gravação e apresenta o menu de gravação. (apenas no modelo de suporte Time Machine<sup>Ready</sup>)  
**Botões de controlo** (■, ▶, II, ◀, ►) Controla os menus de conteúdo Premium, Time Machine<sup>Ready</sup> ou SmartShare ou os dispositivos compatíveis com SIMPLINK (USB, SIMPLINK ou Time Machine<sup>Ready</sup>).  
**2 Botões coloridos** Estes permitem aceder a funções especiais em alguns dos menus. (●): Vermelho, (●●): Verde, (●●●): Amarelo, (●●●●): Azul

## FUNÇÕES DO CONTROLO REMOTO MAGIC

Quando aparecer a mensagem "As pilhas do controlo remoto Magic estão gastas. Substitua as pilhas.", deve substituir as pilhas.

Para substituir as pilhas, abra a tampa do compartimento das pilhas, substitua as pilhas (AA de 1,5 V) fazendo corresponder as extremidades (+) e (-) com a etiqueta no interior do compartimento e feche a tampa do compartimento das baterias. Não se esqueça de apontar o controlo remoto para o sensor do controlo remoto da TV.

Para remover as pilhas, execute as acções de instalação pela ordem inversa.

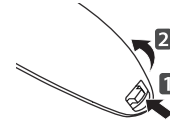

### ⚠️ ATENÇÃO

- Não misture pilhas usadas com novas, pois isso pode danificar o controlo remoto.

(Apenas UB85\*\*, UB95\*\*, UB98\*\*, UC97\*\*)

PORTUGUÊS

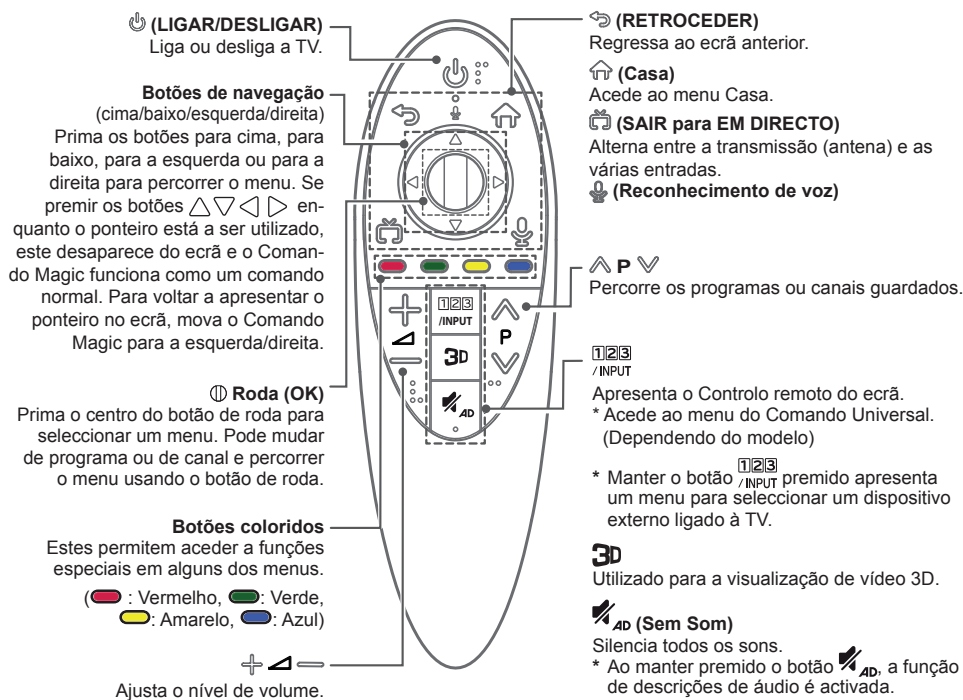



**Reconhecimento de voz**





É necessária uma ligação de rede para utilizar a função de reconhecimento de voz.

1. Prima o botão Reconhecimento de voz.
2. Diga o que pretende quando a janela de voz aparecer no lado esquerdo do ecrã da TV.
  - O reconhecimento de voz poderá falhar se falar muito depressa ou muito devagar.
  - Não utilize o Comando Magic a mais de 10 cm do rosto.
  - Os resultados do reconhecimento poderão variar, dependendo das características do utilizador (voz, pronúncia, entoação e velocidade) e do ambiente (ruído e volume da TV).



**Registrar o controlo remoto Magic****Como registar o Comando Magic**

|  |   |
|--|---|
| <br><b>(Roda)</b> | <p>Para utilizar o Comando Magic, primeiro tem de emparelhá-lo com a sua TV.</p> <ol style="list-style-type: none"> <li>1. Coloque as pilhas no Comando Magic e ligue a TV.</li> <li>2. Aponte o comando Magic para a TV e prima o botão  <b>Roda (OK)</b> no comando.</li> </ol> <p>* Se a TV não conseguir registar o Comando Magic, tente novamente depois de desligar e voltar a ligar a TV.</p> |
|--|---|

**Como anular o registo do Comando Magic**

|  |   |
|--|---|
| <br><b>(RETROCEDER)</b><br><br><br><b>(Casa)</b> | <p>Pressione os botões  <b>(RETROCEDER)</b> e  <b>(Casa)</b> em simultâneo durante cinco segundos para desemparelhar o Comando Magic da TV.</p> <p>* Manter o botão  <b>(SAIR para EM DIRECTO)</b> premido permite-lhe cancelar e anular o registo do Comando Magic de uma só vez.</p> |
|--|---|

**Como utilizar o controlo remoto Magic**

- Mova o Comando Magic ligeiramente para a direita e para a esquerda ou prima os botões  **(Casa)**,  **INPUT** ou  **3D** para apresentar o ponteiro no ecrã. (Em alguns modelos de TV, o indicador aparece quando roda o botão de roda.)
- Se o ponteiro não tiver sido utilizado durante um determinado período de tempo ou o Comando Magic for colocado numa superfície plana, o ponteiro desaparece.
- Se o ponteiro não estiver a funcionar correctamente, pode reiniciá-lo deslocando-o para a extremidade do ecrã.
- Devido às suas funcionalidades adicionais, o Comando Magic gasta as pilhas mais rapidamente do que um comando normal.



## **Precauções a ter em conta quando utilizar o controlo remoto Magic**

- Utilize o controlo remoto à distância máxima de comunicação (10 m). Se utilizar o controlo remoto para além desta distância ou se houver algum objecto a obstruí-lo, pode ocorrer uma falha de comunicação.
- A falha de comunicação pode ocorrer se se encontrarem dispositivos por perto. Os dispositivos eléctricos como um microondas ou produtos LAN sem fios podem causar interferências, uma vez que utilizam a mesma largura de banda (2,4 GHz) do controlo remoto Magic.
- O controlo remoto Magic pode ficar danificado ou funcionar incorrectamente se o deixar cair ou sofrer um impacto forte.
- Quando utilizar o controlo remoto Magic, tenha cuidado para não bater em mobília ou em pessoas que se encontrem por perto.
- O fabricante e o profissional de instalação não podem fornecer serviços relacionados com a segurança humana, visto que existe a possibilidade de interferência de ondas electromagnéticas com o dispositivo sem fios aplicável.
- É recomendável colocar um Ponto de acesso (PA) a uma distância superior a 1 m da TV. Se o PA for colocado a uma distância inferior a 1 m, o controlo remoto Magic pode não funcionar como pretendido devido a interferência de frequência.



## COMO UTILIZAR O MANUAL DO UTILIZADOR MANUTENÇÃO

O Guia do Utilizador permite um acesso mais fácil às informações detalhadas da TV.

- 1 Prima o botão  (**Casa**) para aceder ao menu **Casa**.
- 2 Seleccione **Manual do Utilizador** e carregue no botão  **Roda (OK)**.

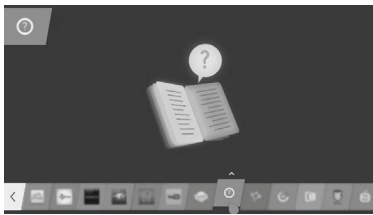

### ! NOTA

- Também pode carregar em  (**Manual do Utilizador**) no controlo remoto para aceder ao Guia do Utilizador. (Dependendo do modelo)

## Limpar a TV

Limpe regularmente a TV para manter o melhor desempenho e prolongar a vida útil do aparelho.

### ! ATENÇÃO

- Não se esqueça de primeiro desligar a alimentação, e desligar o cabo de alimentação da tomada eléctrica e todos os outros cabos.
- Quando a TV ficar sem supervisão ou não for utilizada durante um longo período de tempo, desligue o cabo de alimentação da tomada eléctrica para evitar possíveis danos devidos a relâmpagos ou picos de corrente.

## Ecrã, estrutura, caixa e suporte

- Para remover o pó ou sujidade ligeira, limpe a superfície com um pano seco, limpo e macio.
- Para remover a sujidade maior, limpe a superfície com um pano macio humedecido com água limpa ou um detergente suave diluído. Em seguida, limpe de imediato com um pano seco.

### ! ATENÇÃO

- Evite sempre tocar no ecrã, uma vez que pode causar danos no ecrã.
- Não pressione, esfregue nem arranhe a superfície do ecrã com as unhas ou algum objecto afiado, pois pode provocar riscos no ecrã e distorções na imagem.
- Não utilize produtos químicos, pois podem danificar o produto.
- Não pulverize líquidos na superfície. A entrada de água na TV poderá resultar em incêndios, choques eléctricos ou avarias.

## Cabo de alimentação

Remova regularmente a acumulação de pó ou sujidade no cabo de alimentação.

## RESOLUÇÃO DE PROBLEMAS

| Problema   | Solução   |
|--|---|
| Não é possível controlar a TV com o controlo remoto.                                     | <ul style="list-style-type: none"> <li>• Verifique o sensor do controlo remoto no aparelho e tente novamente.</li> <li>• Verifique se há algum obstáculo entre o aparelho e o controlo remoto.</li> <li>• Verifique se as pilhas ainda estão boas e correctamente instaladas (+ com ⊕, - com ⊖).</li> </ul>   |
| Não é apresentada nenhuma imagem e não é ouvido nenhum som.                              | <ul style="list-style-type: none"> <li>• Verifique se o produto está ligado.</li> <li>• Verifique se o cabo de alimentação está ligado a uma tomada eléctrica.</li> <li>• Verifique se há algum problema com a tomada eléctrica, ligando outros dispositivos a esta.</li> </ul>   |
| A TV desliga-se repentinamente.  | <ul style="list-style-type: none"> <li>• Verifique as definições do controlo de alimentação. A alimentação pode ter sido interrompida.</li> <li>• Verifique se a funcionalidade <b>Suspensão Autom.</b> (Dependendo do modelo) / <b>Temporizador / Ativação Temporizada Desligada</b> está activada nas definições de <b>Temporizadores</b>.</li> <li>• Se a TV estiver ligada sem sinal, esta desliga-se automaticamente após 15 minutos de inactividade.</li> </ul> |
| Ao ligar ao PC (HDMI / DVI), é apresentada a mensagem "Sem sinal" ou "Formato inválido". | <ul style="list-style-type: none"> <li>• Desligue/ligue a TV com o controlo remoto.</li> <li>• Volte a ligar o cabo HDMI.</li> <li>• Reinicie o PC com a TV ligada.</li> </ul>  |

## ESPECIFICAÇÕES

(Apenas UB85\*\*, UB95\*\*, UC97\*\*)

PORTUGUÊS

| Especificações do Módulo sem fios (LGSBW41)  |   |                          |                         |
|--|---|--------------------------|-------------------------|
| LAN sem fios   |   | Bluetooth                |                         |
| Padrão   | IEEE 802.11a/b/g/n  | Padrão                   | Versão de Bluetooth 3.0 |
| Intervalo de frequência  | 2400 a 2483,5 MHz<br>5150 a 5250 MHz<br>5725 a 5850 MHz (Para países fora da União Europeia)                | Intervalo de frequência  | 2400 ~ 2483,5 MHz       |
| Potência de saída (máx.)   | 802.11a: 13 dBm<br>802.11b: 15 dBm<br>802.11g: 14 dBm<br>802.11n - 2.4GHz: 16 dBm<br>802.11n - 5GHz: 16 dBm | Potência de saída (máx.) | 10 dBm ou inferior      |
| <ul style="list-style-type: none"> <li>• Como o canal de banda utilizado pelo país pode ser diferente, o utilizador não pode alterar nem ajustar a frequência de funcionamento e este produto está configurado para a tabela de frequências regionais.</li> <li>• Este dispositivo deve ser instalado e utilizado a uma distância mínima de 20 cm entre o dispositivo e o corpo. Esta frase serve de declaração geral à ponderação do ambiente de utilização.</li> </ul> |   |                          |                         |
|   |   |                          |                         |

(Apenas UB98\*\*)

| Especificação do módulo LAN sem fios (LGSWF41)   |   |
|--|---|
| Padrão   | IEEE 802.11a/b/g/n/ac   |
| Intervalo de frequência  | 2400 a 2483,5 MHz<br>5150 a 5250 MHz<br>5725 a 5850 MHz (Para países fora da União Europeia)  |
| Potência de saída (máx.)   | 802.11a: 14,5 dBm<br>802.11b: 16 dBm<br>802.11g: 13,5 dBm<br>802.11n - 2,4GHz: 14 dBm<br>802.11n - 5GHz: 15,5 dBm<br>802.11ac - 5GHz : 16 dBm |
| <ul style="list-style-type: none"> <li>• Como o canal de banda utilizado pelo país pode ser diferente, o utilizador não pode alterar nem ajustar a frequência de funcionamento e este produto está configurado para a tabela de frequências regionais.</li> <li>• Este dispositivo deve ser instalado e utilizado a uma distância mínima de 20 cm entre o dispositivo e o corpo. Esta frase serve de declaração geral à ponderação do ambiente de utilização.</li> </ul> |   |
|   |   |
| Especificação do módulo Bluetooth (BM-LDS401)  |   |
| Padrão   | Versão de Bluetooth 3.0   |
| Intervalo de frequência  | 2400 ~ 2483,5 MHz   |
| Potência de saída (máx.)   | 10 dBm ou inferior  |

|

|

—

—

—

—

|

|



# GEBRUIKERSHANDLEIDING LED-TV\*

\* De LG LED-TV heeft een LCD-scherm met LED-achtergrondverlichting.

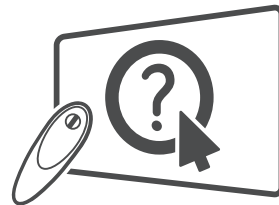

Kies! Gebruikershandleiding

Lees deze handleiding zorgvuldig door voordat u het apparaat bedient en bewaar de handleiding op een veilige plek zodat u deze in de toekomst kunt raadplegen.

[www.lg.com](http://www.lg.com)

## INHOUDSOPGAVE

### 3 LICENTIES

---

### 3 VERKLARING OVER OPEN SOURCE-SOFTWARE

---

### 3 BEDIENING EXTERN APPARAAT INSTELLEN

---

### 4 VEILIGHEIDSINSTRUCTIES

---

- 11 3D-beelden bekijken (alleen 3D-modellen)

### 13 INSTALLATIEPROCEDURE

---

### 13 MONTEREN EN VOORBEREIDEN

---

- 13 Uitpakken  
 17 Afzonderlijk aan te schaffen  
 18 Onderdelen en knoppen  
 20 De joystickknop gebruiken  
 21 De TV optillen en verplaatsen  
 21 Op een tafelblad plaatsen  
 23 Aan een muur monteren  
 24 De ingebouwde camera gebruiken  
 25 De ingebouwde camera voorbereiden  
 25 Onderdelen van de ingebouwde camera  
 25 Het opnamebereik van de camera controleren

### 26 AFSTANDSBEDIENING

---

### 28 FUNCTIES VAN DE MAGIC-AFSTANDSBEDIENING

---

- 29 Magic-afstandsbediening registreren  
 29 De Magic-afstandsbediening gebruiken  
 30 Voorzorgsmaatregelen die u moet nemen wanneer u de Magic-afstandsbediening gebruikt

### 31 DE GEBRUIKERSHANDLEIDING GEBRUIKEN

---

### 31 ONDERHOUD

---

- 31 De TV schoonmaken  
 31 Scherm, frame, behuizing en standaard  
 31 Netsnoer

### 32 PROBLEEM OPLOSSEN

---

### 32 SPECIFICATIES

---



#### WAARSCHUWING

- Als u een waarschuwingsbericht negeert, kan dit leiden tot ernstig letsel, ongevallen of overlijden.



#### ATTENTIE

- Negeren van dit soort berichten kan resulteren in persoonlijk letsel of beschadiging van het product.



#### OPMERKING

- Opmerkingen verschaffen informatie over het product en geven aan hoe u het veilig kunt gebruiken. Lees de opmerking zorgvuldig door voordat u het product gebruikt.

## LICENTIES

Ondersteunde licenties kunnen per model verschillen. Ga voor meer informatie over de licenties naar [www.lg.com](http://www.lg.com).



## VERKLARING OVER OPEN SOURCE-SOFTWARE

Ga naar <http://opensource.lg.com> om de broncode onder GPL, LGPL, MPL en andere licenties voor open sources in dit product te achterhalen.

Naast de broncode zijn alle licentievoorwaarden, beperkingen van garantie en auteursrechtenaanduidingen beschikbaar om te downloaden.

LG Electronics verleent u de open source-code op cd-rom tegen een vergoeding die de kosten van een dergelijke levering dekt, zoals de kosten van de media, de verzending en de verwerking. Een dergelijk verzoek kunt u per e-mail richten aan: [opensource@lg.com](mailto:opensource@lg.com). Dit aanbod is drie (3) jaar geldig vanaf de aankoopdatum van het product.

## BEDIENING EXTERN APPARAAT INSTELLEN

Ga naar [www.lg.com](http://www.lg.com) voor informatie over het instellen van een afstandsbediening.

## VEILIGHEIDSINSTRUCTIES



Lees deze veiligheidsmaatregelen zorgvuldig door voordat u het product gebruikt.



### WAARSCHUWING



- Plaats de TV en afstandsbediening niet in de volgende omgevingen:
  - Plekken die blootstaan aan direct zonlicht
  - Vochtige ruimtes, zoals een badkamer
  - In de buurt van een warmtebron, zoals een kachel, of andere apparaten die warmte produceren
  - In de buurt van keukenwerkbladen of luchtbevochtigers, waar ze kunnen worden blootgesteld aan stoom of olie
  - Plekken die blootstaan aan regen of wind
  - In de buurt van voorwerpen die met vloeistof zijn gevuld, zoals bloemenvazen

Indien u deze waarschuwing negeert, loopt u het risico op brand, elektrische schokken, storingen of vervorming van het product.



- Plaats het product niet op plekken waar veel stof is. Dit kan brand veroorzaken.



- De stekker van het netsnoer is de stroomonderbreker. De stekker moet bedrijfsklaar blijven.



- Raak de stekker niet met natte handen aan. Laat de stekker volledig drogen als deze nat is en reinig de stekker als hier stof op zit. Er kan elektrocutiegevaar ontstaan als gevolg van overmatig vocht.



- Sluit het netsnoer op een geaard stopcontact aan (Behalve in het geval van nietgeaarde apparaten). Als u dit niet doet, kan er elektrocutiegevaar ontstaan.



- Steek de stekker van het netsnoer stevig in het stopcontact. Als de stekker niet goed in het stopcontact zit, kan er brand uitbreken.



- Let op dat het netsnoer niet in contact komt met hete voorwerpen, zoals een kachel. Dit kan brand of een elektrische schok veroorzaken.

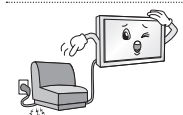

- Plaats geen zware voorwerpen, of het product zelf, op het netsnoer. Dit kan brand of een elektrische schok tot gevolg hebben.





- Zorg dat de antennekabel buitenshuis een bocht maakt alvorens het huis in te lopen, om te voorkomen dat er regen binnenkomt. Als u dit niet doet, kan waterschade in het product ontstaan, waardoor u risico loopt op elektrische schokken.



- Bevestig de TV niet aan de muur door middel van het netsnoer en de signaalkabels aan de achterkant van het toestel. Dit kan brand of een elektrische schok veroorzaken.

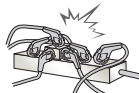

- Sluit niet te veel elektrische apparaten op één meervoudige contactdoos aan. Dit kan leiden tot brand als gevolg van oververhitting.

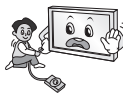

- Laat het product niet vallen of omkantelen wanneer u externe apparaten aansluit. Hierdoor kunt u zich bezeren of het product beschadigen.



- Houd het antivochtverpakkingsmateriaal en de vinylverpakking buiten het bereik van kinderen. Antivochtmaterialen zijn schadelijk bij inslikken. Als dit materiaal per ongeluk wordt ingeslikt, dient u het slachtoffer te laten braken en naar het dichtstbijzijnde ziekenhuis te brengen. De vinylverpakking kan bovendien verstikkingsgevaar opleveren. Houd dit materiaal buiten het bereik van kinderen.



- Zorg ervoor dat kinderen niet op de TV klimmen of eraan gaan hangen. Hierdoor kan de TV omvallen en ernstig letsel veroorzaken.



- Gooi gebruikte batterijen op verantwoorde wijze weg om te voorkomen dat ze door een kind worden ingeslikt. Als een batterij door een kind wordt ingeslikt, raadpleeg dan onmiddellijk een arts.



- Plaats geen geleiders (zoals metalen objecten) in één uiteinde van het netsnoer als het andere uiteinde is aangesloten op de wandcontactdoos. Raak het netsnoer niet aan vlak nadat u het op de wandcontactdoos hebt aangesloten. Dit is levensgevaarlijk; er bestaat elektrocutiegevaar. (afhankelijk van het model)



- Plaats of bewaar geen ontvlambare stoffen in de buurt van het product. Het onzorgvuldig omgaan met ontvlambare stoffen kan explosies of brand veroorzaken.



- Laat geen metalen voorwerpen zoals munten, haarspelden, eetstokjes of paperclips, of ontvlambare voorwerpen zoals papier en lucifers in het product vallen. Let met name op dat kinderen dit niet doen. Bij negeren van deze waarschuwing loopt u het risico op elektrische schokken, brand of verwondingen. Als er een vreemd voorwerp in het product terecht komt, koppelt u het netsnoer los en neemt u contact op met de klantenservice.



- Spuit geen water op het product en gebruik geen ontvlambare stoffen (thinner of wasbenzine) om het te reinigen. Dit kan leiden tot brand of elektrische schokken.



- Stoot het product nergens tegenaan, zorg dat er geen voorwerpen in terechtkomen, en gooi er niets tegenaan.  
U kunt zich bezeren of het product kan beschadigd raken.



- Raak dit product of de antenne nooit aan tijdens onweer.  
Dit is levensgevaarlijk; er bestaat elektrocutiegevaar.



- Raak het stopcontact nooit aan als er een gaslek is. Open in dat geval de ramen voor ventilatie.  
Dit kan een vonk veroorzaken waardoor er brand kan ontstaan of u kunt zich branden.



- Breng geen veranderingen aan in het product en demonteer of repareer het niet.  
Dit kan leiden tot brand of elektrische schokken.  
Neem contact op met de LG Customer Service als u het product wilt laten controleren of repareren.



- Trek in de volgende gevallen de stekker uit het stopcontact en neem direct contact op met de LG Customer Service.
  - Er is hard tegen het product gestoten.
  - Het product is beschadigd.
  - Er zijn vreemde voorwerpen in het product terechtgekomen.
  - Er komt rook of een rare geur uit het product.Dit kan brand of een elektrische schok tot gevolg hebben.



- Haal de stekker uit het stopcontact als u het product langere tijd niet zult gebruiken.  
Stofvorming kan brand veroorzaken, en aantasting van de isolatie kan leiden tot lekkage van elektriciteit, een elektrische schok of brand.



- Stel het toestel niet bloot aan druppels of spatten, en plaats er geen met vloeistof gevulde voorwerpen zoals vazen op.

- Bevestig dit product niet aan een muur als het kan worden blootgesteld aan olie of olie-aanslag.  
Dit kan het product beschadigen en ervoor zorgen dat het product valt.

 **ATTENTIE**



- Installeer het product uit de buurt van apparaten die werken met radiogolven.

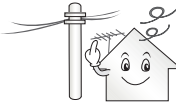

- Er moet genoeg ruimte tussen een buitenantenne en elektrische leidingen zijn om te voorkomen dat de antenne, zelfs wanneer deze komt te vallen, in aanraking komt met de leidingen.  
Dit kan een elektrische schok veroorzaken.



- Installeer het product niet op of schuine oppervlakken of instabiele plekken zoals een wankelende plank. Vermijd tevens plekken die blootstaan aan trillingen of waar het product niet volledig wordt ondersteund.  
Anders kan het product vallen of omkantelen en zodoende letsel veroorzaken of beschadigd raken.

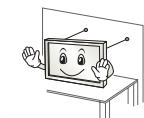

- Als u de TV op een standaard installeert, moet u maatregelen treffen om te voorkomen dat het product kantelt. Hierdoor kan het product omvallen en letsel veroorzaken.

- Als u het product aan een muur wilt monteren, monteert u de VESA-compatibele muurbevestigingssteun (optionele onderdelen) aan de achterzijde van het product. Bij installatie met de muurbevestigingssteun (optionele onderdelen) dient u de TV zorgvuldig te bevestigen, zodat deze niet kan vallen.
- Gebruik uitsluitend door de fabrikant aanbevolen toebehoren/accessoires.



- Raadpleeg bij het installeren van de antenne een erkend onderhoudstechnicus.  
Onjuiste montage kan brand of een elektrische schok veroorzaken!

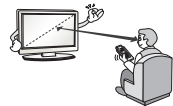

- Wanneer u tv-kijkt, kunt u het beste een kijkafstand van minstens 2 tot 7 maal de beelddiagonaal aanhouden.  
Als u langdurig tv-kijkt, kan dit resulteren in onscherp zicht.

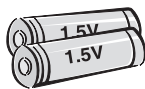

- Gebruik alleen het-type batterijen dat in de handleiding wordt geadviseerd.  
Als u de verkeerde batterijen gebruikt, kan de afstandsbediening worden beschadigd.

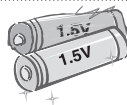

- Gebruik geen nieuwe en oude batterijen tegelijk.  
Hierdoor kunnen de batterijen oververhit raken en gaan lekken.

- Batterijen mogen niet blootgesteld aan extreme hitte, zoals zonlicht, open vuurhaarden en elektrische verwarmingsapparaten.
- Niet-oplaadbare batterijen zijn NIET geschikt voor het oplaadapparaat.

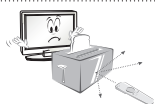

- Zorg dat er zich geen obstakels tussen de afstandsbediening en de sensor bevinden.



- Het signaal van de afstandsbediening kan worden verstoord door zonlicht of ander fel licht. Verduister de kamer als dit gebeurt.

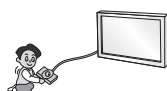

- Controleer bij het aansluiten van externe apparaten zoals videogameconsoles of de verbindingskabels lang genoeg zijn. Als dit niet het geval is, kan het product omvallen en zodoende letsel veroorzaken of beschadigd raken.



- Schakel het product niet in of uit door de stroomstekker in het stopcontact te steken of eruit te verwijderen (Gebruik het netsnoer niet als aan/uit-schakelaar). Dit kan mechanische storing of een elektrische schok veroorzaken.

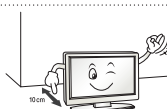

- Volg de onderstaande installatie-instructies om te voorkomen dat het product oververhit raakt.
  - De afstand tussen het product en de muur dient minstens 10 cm te bedragen.
  - Installeer het product niet op een plaats zonder ventilatie (bijvoorbeeld op een boekenplank of in een kast).
  - Installeer het product niet op een tapijt of kussen.
  - Zorg dat de ventilatieopening niet wordt geblokkeerd door een tafelkleed of gordijn.
 Anders kan er brand uitbreken.

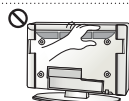

- Raak de ventilatieopeningen niet aan als de televisie langere tijd is ingeschakeld, aangezien deze heet kunnen worden. Dit heeft geen invloed op de werking of prestaties van het product.

- Controleer regelmatig de kabel van uw toestel. Als u tekenen van schade of slijtage ziet, trek de kabel dan uit het toestel en gebruik het toestel niet meer. Laat de kabel vervangen door een erkend onderhoudstechnicus.



- Voorkom dat stof zich verzamelt op de stekker of het stopcontact. Dit kan brand veroorzaken.



- Bescherm de kabel tegen fysiek of mechanisch misbruik, zoals draaien, vastzetten, perforeren, klem zitten tussen een deur, of dat erop wordt gelopen. Let op stekkers, stopcontacten en het punt waar de kabel uit het toestel gaat.



- Druk niet hard op het scherm met uw hand of een scherp voorwerp zoals een nagel, potlood of pen, en maak er geen krassen op.



- Raak het scherm niet aan. Als u dit doet, kunnen tijdelijke vervormingseffecten op het scherm ontstaan.



- Als u het product en de bijbehorende onderdelen wilt reinigen, haalt u de stekker uit het stopcontact en veegt u het schoon met een zachte doek. Als u te hard drukt, kunnen krassen of verkleuringen ontstaan. Spuit geen vloeistof en gebruik geen vochtige doek. Gebruik geen glasreinigers, glansproducten, was, wasbenzine, alcohol enzovoort. Deze kunnen het product en het scherm beschadigen. Als u deze instructie negeert, kan dit leiden tot elektrische schokken of beschadiging van het product (vervorming, roestvorming of breukschade).

- Zolang dit toestel op het stopcontact is aangesloten, staat er stroom op, zelfs als u het uitschakelt met de aan/uit-knop.



- Pak bij het loskoppelen van het netsnoer de stekker en trek deze uit het stopcontact. Als de draden in het netsnoer worden losgekoppeld, kan brand ontstaan.



- Als u het product wilt verplaatsen, dient u deze eerst uit te schakelen. Koppel vervolgens de netsnoeren, antennekabels en alle verbindingkabels los alvorens u het toestel verplaatst. Niet nakomen van deze aanwijzing kan leiden tot beschadiging met mogelijk brand of een elektrische schok als gevolg.



- Het product is zwaar. Probeer dus nooit om het alleen te verplaatsen of uit te pakken. Doe dit samen met iemand anders. Anders kunt u zich bezeren.



- Neem eenmaal per jaar contact op met een Service Center om de interne onderdelen van het product te laten reinigen. Opeengehoopt stof kan mechanische storingen veroorzaken.



- Laat al het onderhoud verrichten door erkend onderhoudspersoneel. Onderhoud is vereist wanneer het product, het netsnoer of de stekker is beschadigd, wanneer er vloeistof in of een voorwerp op het product is gevallen, wanneer het product is blootgesteld aan regen of vocht, wanneer het product niet goed functioneert of wanneer het is gevallen.



- Als het product koud aanvoelt, flinkt het mogelijk even wanneer het wordt ingeschakeld. Dit is normaal. Er mankeert niets aan het product.



- Het scherm is een geavanceerd product met een resolutie van twee miljoen tot zes miljoen pixels. U ziet mogelijk kleine zwarte puntjes en/of fel gekleurde puntjes (rood, blauw of groen) met een grootte van 1 ppm op het scherm. Dit duidt niet op een storing en tast de prestaties en betrouwbaarheid van het product niet aan. Dit verschijnsel doet zich ook voor bij producten van andere leveranciers en is geen reden voor vervanging of terugbetaling.



- De helderheid en kleur van het scherm kunnen variëren al naar gelang uw kijkpositie (links/rechts/boven/beneden). Dit verschijnsel wordt veroorzaakt door de kenmerken van het scherm. De productprestaties hebben hiermee niets te maken en er is geen sprake van een storing.



- De weergave van een stilstaand beeld (bijvoorbeeld een omroeplogo, schermmenu of scène uit een videogame) gedurende een langere periode kan leiden tot schade aan het scherm, waardoor het beeld stil kan blijven staan. Dit wordt ook wel "beeldretentie" genoemd. Beeldretentie wordt niet gedekt door de garantie.  
Voorkom weergave van een stilstaande afbeelding op het scherm van uw televisie gedurende langere tijd (2 uur of langer voor LCD, 1 uur of langer voor plasma).  
Als u langere tijd tv-kijkt met een beeldverhouding van 4:3, kan beeldretentie optreden aan de randen van het scherm.  
Dit verschijnsel doet zich ook voor bij producten van andere leveranciers en is geen reden voor vervanging of terugbetaling.
- **Gegenereerd geluid**  
"Kraken": een krakend geluid dat te horen is tijdens tv-kijken of wanneer de TV wordt uitgeschakeld, wordt gegenereerd door de samentrekking van plastic als gevolg van veranderingen in temperatuur en vochtigheid. Dit geluid is normaal voor producten waarvoor thermische vervorming vereist is. Elektrische brom: een zacht zoemgeluid dat wordt gegenereerd door een snelle schakeling, die een grote hoeveelheid stroom genereert voor het gebruik van een product. Dit geluid verschilt per product.  
Dit gegenereerde geluid tast de prestaties en betrouwbaarheid van het product niet aan.

### 3D-beelden bekijken (alleen 3D-modellen)



#### WAARSCHUWING

##### Kijkomgeving

- Kijktijd
  - Neem tijdens het bekijken van 3D-inhoud ieder uur een pauze van 5 tot 15 minuten. Als u urenlang ononderbroken 3D-inhoud bekijkt, kunt u last krijgen van hoofdpijn, duizeligheid, vermoeidheid of vermoeide ogen.

##### Personen met lichtgevoelige epilepsie of chronische aandoeningen

- Blootstelling aan een flitslicht of een bepaald patroon in 3D-inhoud kan in individuele gevallen een aanval of andere abnormale symptomen veroorzaken.
- Bekijk geen 3D-video's als u misselijk of zwanger bent en/of als u lijdt aan een chronische aandoening zoals epilepsie, een hartkwaal, een aan bloeddruk gerelateerde aandoening, enzovoort.
- 3D-inhoud wordt niet aanbevolen voor personen die aan stereoblindheid of stereo-anomalie lijden. Zij kunnen dubbele beelden waarnemen of ongemak bij het kijken ervaren.
- Als u scheelziend bent of een lui oog of astigmatisme hebt, is het mogelijk dat u geen diepte kunt waarnemen en dat u snel moe raakt vanwege dubbele beelden. In dat geval verdient het aanbeveling vaker pauze te nemen dan de gemiddelde volwassene.
- Als u met uw ene oog beter ziet dan met het andere, laat het verschil dan vóór het bekijken van 3D-inhoud corrigeren.

##### Symptomen waarbij u moet afzien van of ophouden met het bekijken van 3D-inhoud

- Bekijk geen 3D-inhoud wanneer u moe bent als gevolg van slaapgebrek, overwerk of alcoholconsumptie.
- Wanneer u een van deze symptomen ervaart, stopt u met het gebruiken/bekijken van 3D-inhoud en rust u tot het symptoom verdwijnt.
  - Raadpleeg een arts als de symptomen aanhouden. Symptomen zijn onder andere hoofdpijn, oogbalpijn, duizeligheid, misselijkheid, hartkloppingen, onscherp zicht, ongemak, dubbelzicht, visuele stoornissen of vermoeidheid.



## ATTENTIE

### Kijkomgeving

- Kijkafstand
  - Bewaar een afstand van minstens tweemaal de schermdiagonaal wanneer u 3D-inhoud bekijkt. Als u bij het bekijken van 3D-inhoud last krijgt van hoofdpijn, duizeligheid of vermoeide ogen, gaat u verder bij de TV vandaan zitten.

### Kijkleeftijd

- Baby's/kinderen
  - Het gebruik/bekijken van 3D-inhoud is verboden voor kinderen onder de leeftijd van 6 jaar.
  - Kinderen onder de leeftijd van 10 jaar kunnen soms te sterk reageren en te opgewonden raken, omdat hun zicht nog niet volledig ontwikkeld is (zo zullen ze misschien proberen het scherm aan te raken of erin te springen). Kinderen die 3D-inhoud bekijken, moeten goed in de gaten worden gehouden.
  - Kinderen hebben grotere binoculaire dispariteit voor 3D-presentaties dan volwassenen, omdat de afstand tussen hun ogen kleiner is. Voor hetzelfde 3D-beeld nemen zij dus meer stereoscopische diepte waar dan volwassenen.
- Tieners
  - Tieners onder de leeftijd van 19 jaar kunnen gevoelig zijn voor stimulatie door licht in 3D-inhoud. Raad hun aan om niet te lang 3D-inhoud te bekijken wanneer ze moe zijn.
- Bejaarden
  - Bejaarden nemen mogelijk minder 3D-effect waar dan jongere mensen. Ga niet dichterbij de TV zitten dan wordt aanbevolen.

### Voorzorgsmaatregelen bij het gebruik van de 3D-bril

- Gebruik een 3D-bril van LG. Anders kunt u de 3D-films mogelijk niet goed zien.
- Gebruik de 3D-bril niet ter vervanging van uw normale bril, als zonnebril of als veiligheidsbril.
- Het gebruik van een aangepaste 3D-bril kan leiden tot vermoeidheid van de ogen of beeldvervalsing.
- Bewaar de 3D-bril niet bij extreem hoge of extreem lage temperatuur. Hierdoor kan de bril vervormd raken.
- De 3D-bril is kwetsbaar en gevoelig voor krassen. Gebruik altijd een schone, zachte doek wanneer u de glazen reinigt. Maak geen krassen op de lenzen van de 3D-bril en gebruik geen chemicaliën om de lenzen te reinigen/schoon te vegen.



**! OPMERKING**

- Uw TV kan afwijken van de getoonde afbeelding.
- De OSD (schermweergave) van uw TV kan enigszins afwijken van de afbeeldingen in deze handleiding.
- De beschikbare menu's en opties kunnen per gebruikte invoerbron en per model verschillen.
- Mogelijk wordt deze TV in de toekomst voorzien van nieuwe functies.
- De TV kan in standby-modus worden geplaatst om het stroomverbruik te verminderen. Indien de TV langere tijd niet gebruikt zal worden, dient deze uitgeschakeld te worden om het energieverbruik te verlagen.
- De verbruikte energie tijdens het gebruik kan aanzienlijk worden verminderd indien het helderheidsniveau van het beeld wordt verminderd. Dit leidt tot lagere gebruikskosten.

## INSTALLATIEPROCEDURE

- 1 Open de verpakking en controleer of alle accessoires zijn meegeleverd.
- 2 Bevestig de standaard aan de TV.
- 3 Sluit een extern apparaat op de TV aan.
- 4 Controleer of de netwerkverbinding beschikbaar is.

U kunt de functies van het TV-netwerk alleen gebruiken bij verbinding met het netwerk.

\* Als de TV voor het allereerste gebruik wordt ingeschakeld, duurt de initialisatie van de TV maximaal een minuut.

## MONTEREN EN VOORBEREIDEN

### Uitpakken

Controleer de doos op de aanwezigheid van de onderstaande items. Als één van de accessoires ontbreekt, neem dan contact op met de winkelier bij wie u het product hebt gekocht. De afbeeldingen in deze handleiding kunnen verschillen van het werkelijke product en item.

**! ATTENTIE**

- Gebruik alleen goedgekeurde items om de veiligheid en levensduur van het product te garanderen.
- Eventuele beschadiging en letsel door gebruik van niet-goedgekeurde items wordt niet gedekt door de garantie.
- Het scherm van sommige modellen is voorzien van thin film-laag. Deze laag mag niet worden verwijderd.

**! OPMERKING**

- De items die bij uw product worden geleverd, kunnen verschillen afhankelijk van het model.
- Productspecificaties kunnen of inhoud van deze handleiding kan worden gewijzigd zonder voorafgaande kennisgeving als gevolg van doorgevoerde verbeteringen in het product.
- Voor een optimale aansluiting moeten de HDMI-kabels en USB-apparaten een stekkerbehuizing hebben die minder dan 10 mm dik en 18 mm breed is. Gebruik een verlengsnoer dat ondersteuning biedt voor USB 2.0 als de USB-kabel of USB-geheugenstick niet in de USB-poort van uw TV past.

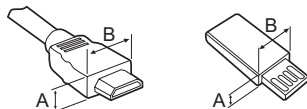

\*A ≦ 10 mm

\*B ≦ 18 mm

**! OPMERKING**

**Het gebruik van de ferrietkern (afhankelijk van het model)**

- Përdorni bërthamën e ferritit për të dobësuar interferencat elektromagnetike në kabllon LAN. Rrotullojeni kabllon LAN një herë mbi bërthamën e ferritit. Vendoseni bërthamën e ferritit pranë televizorit.



[Dwarsdoorsnede van ferrietkern]

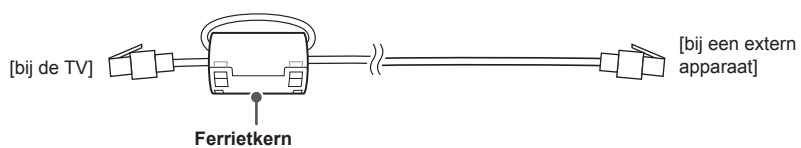

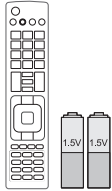

**Afstandsbediening en batterijen (AAA-formaat)**  
(afhankelijk van het model)  
De afstandsbediening wordt niet in elk land meegeleverd.  
(Zie pag. 26, 27)

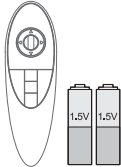

**Magic-afstandsbediening, batterijen (AA)**  
(Alleen UB85\*\*, UB95\*\*, UB98\*\*, UC97\*\*)  
(Zie pag. 28)

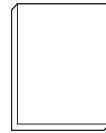

**Gebruikershandleiding**



**Tag on**  
(afhankelijk van het model)



**Net snoer**  
(afhankelijk van het model)

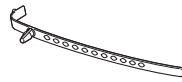

**Kabelhouder**  
(afhankelijk van het model)  
(Zie pag. A-8, A-9)



**Cinema 3D-bril**  
Het aantal 3D-brillen kan per model of land verschillen.

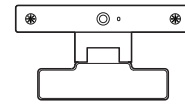

**Video call camera (Webcam)**  
(afhankelijk van het model)

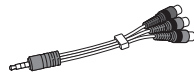

**Componentkabel (mannetje/vrouwje)**  
(Zie pag. A-21)

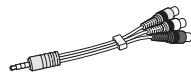

**Composietkabel (mannetje/vrouwje)**  
(Zie pag. A-21, A-23)



**HDMI-kabel**  
(afhankelijk van het model)  
(Zie pag. A-36)

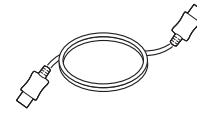

**HDMI-kabel**  
(afhankelijk van het model)  
(Zie pag. A-13)



**Standaard/Basis van standaard**  
(Alleen UB85\*\*-ZA, UB95\*\*-ZA)  
(Zie pag. A-3)



**Standaard/Basis van standaard**  
(Alleen UB85\*\*-ZD, UB95\*\*-ZB)  
(Zie pag. A-4)

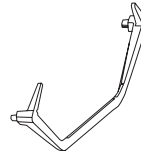

**Basis van standaard**  
(Alleen 65/79/84UB98\*\*)  
(Zie pag. A-5)

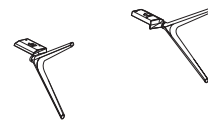

**Basis van standaard**  
(Alleen 98UB98\*\*)  
(Zie pag. A-6, A-7)

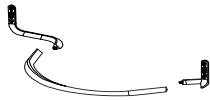

**Standaard/Basis van standaard**  
(Alleen UC97\*\*)  
(Zie pag. A-7, A-8)



**Schroeven van standaard**  
8EA, M4 x L20  
(Alleen UB85\*\*-ZA, UB95\*\*-ZA)  
4EA, M4 x L20  
(Alleen UB85\*\*-ZD, UB95\*\*-ZB, UC97\*\*)  
(Zie pag. A-3, A-4, A-8)



**Schroeven van standaard**  
4EA, M4 x L10  
(Alleen UB85\*\*-ZD, UB95\*\*-ZB, UC97\*\*)  
(Zie pag. A-4, A-7)



**Schroeven van standaard**  
4EA, M6 x L47  
(Alleen 65UB98\*\*)  
(Zie pag. A-5)



**Schroeven van standaard**  
4EA, M6 x L52  
(Alleen 79/84UB98\*\*)  
(Zie pag. A-5)

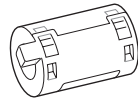

**Ferrietkern**  
(afhankelijk van het model)

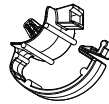

**Kabelhouder**  
2EA  
(Alleen UB85\*\*-ZA, UB95\*\*-ZA)  
(Zie pag. A-8)

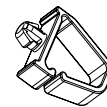

**Kabelhouder**  
2EA  
(Alleen UB85\*\*-ZD, UB95\*\*-ZB, UC97\*\*)  
(Zie pag. A-8, A-9)



**Kabelhouder**  
1EA  
(Alleen 98UB98\*\*)  
(Zie pag. A-9)

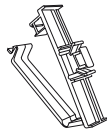

**Kabelhouder**  
1EA  
(Alleen 98UB98\*\*)  
(Zie pag. A-9)



**Çelësi**  
(Alleen UB98\*\*)  
(Zie pag. A-5, A-6, A-7)



**Isolatiehouder**  
4EA  
(Alleen 84UB98\*\*)  
(Zie pag. A-5)



**Afstandhouders voor muurbevestiging**  
4EA  
(Alleen UC97\*\*)  
(Zie pag. 24)

## Afzonderlijk aan te schaffen

Afzonderlijk aan te schaffen items kunnen zonder voorafgaande kennisgeving worden gewijzigd of aangepast om de kwaliteit te verbeteren. Neem contact op met uw winkelier wanneer u deze onderdelen wilt kopen. Deze apparaten werken alleen met bepaalde modellen.

**AG-F\*\*\*DP**  
Dual Play-bril

**AG-F\*\*\***  
Cinema 3D-bril

**AN-MR500**  
Magic-afstandsbediening

**AN-VC5\*\***  
Video Call Camera (Webcam)

**LG Audio-apparaat**

**Tag on**

| Compatibiliteit                               | UB85** | UB95** | UB98** | UC97** |
|---|--------|--------|--------|--------|
| <b>AG-F***DP</b><br>Dual Play-bril            | •      | •      | •      | •      |
| <b>AG-F***</b><br>Cinema 3D-bril              | •      | •      | •      | •      |
| <b>AN-MR500</b><br>Magic-afstandsbediening    | •      | •      | •      | •      |
| <b>AN-VC5**</b><br>Video Call Camera (Webcam) | •      | •      |        | •      |
| <b>LG Audio-apparaat</b>                      | •      | •      | •      | •      |
| <b>Tag on</b>                                 | •      | •      | •      | •      |

De naam en het ontwerp van het model zijn afhankelijk van verbeteringen in de productfuncties en van de omstandigheden en het beleid van de fabrikant.

## Onderdelen en knoppen

A-type : UB85\*\*-ZA

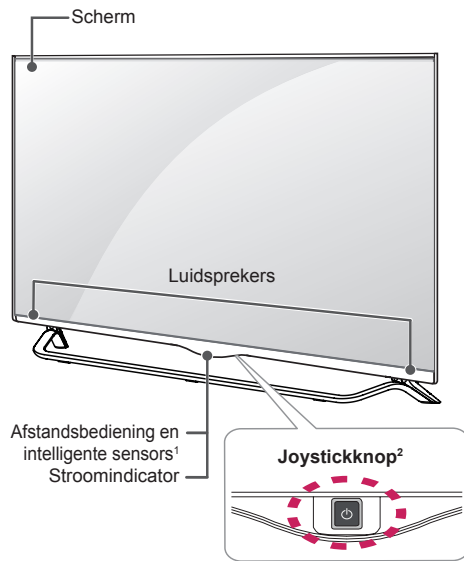

B-type : UB85\*\*-ZD

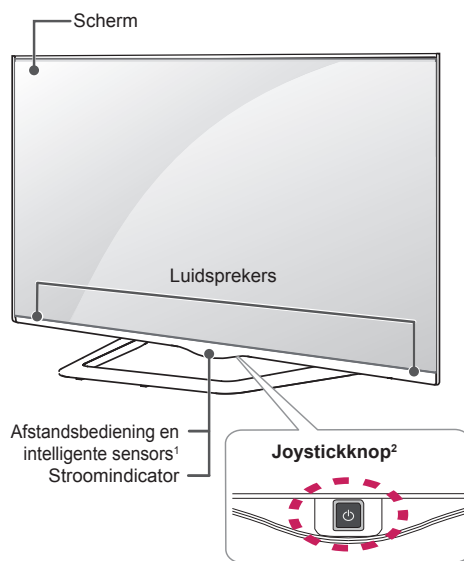

C-type : UB95\*\*-ZA

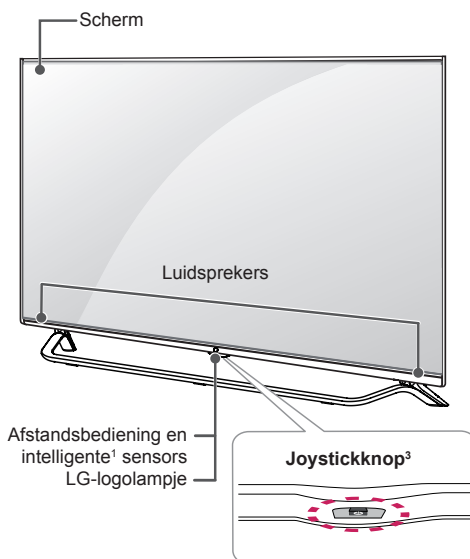

D-type : UB95\*\*-ZB

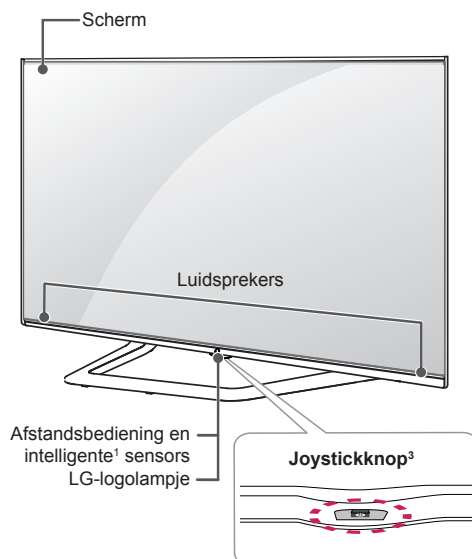

E-type : 65/79UB98\*\*

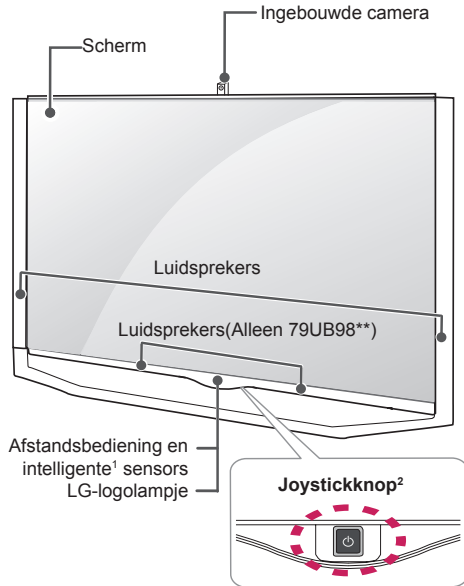

F-type : 84UB98\*\*

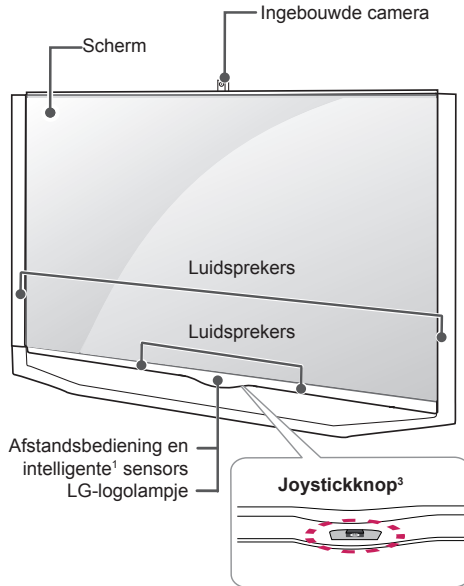

G-type : 98UB98\*\*

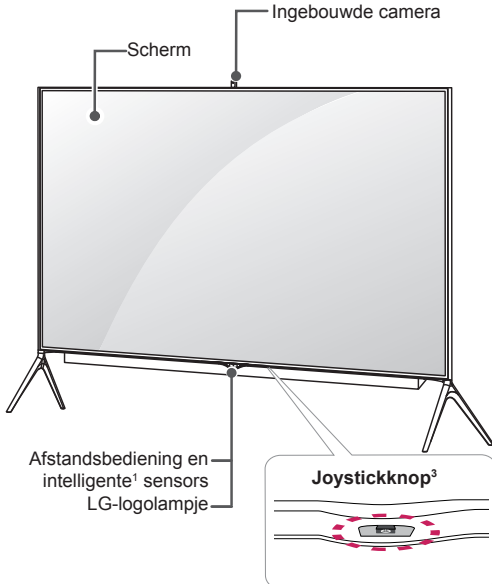

H-type : UC97\*\*

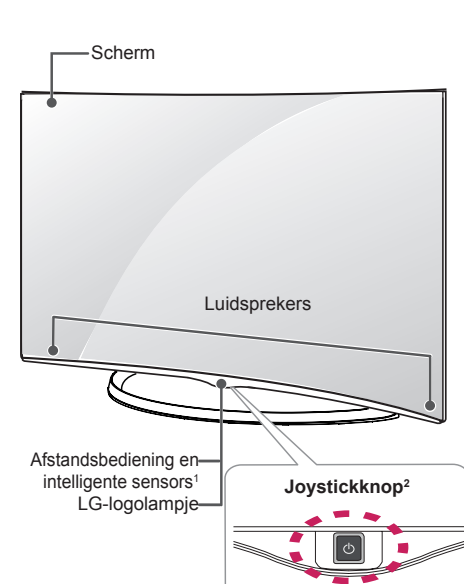

- 1 Intelligente sensor - past de beeldkwaliteit en de helderheid aan op basis van omgevingsomstandigheden.
- 2 Joystickknop - Deze knop bevindt zich achter het TV-scherm.
- 3 Joystickknop - Deze knop bevindt zich onder het TV-scherm.

### ! OPMERKING

- U kunt het LG-logolampje en het lampje van de stroomindicator in- of uitschakelen door in de hoofdmenu's **Algemeen** te kiezen. (afhankelijk van het model)

## De joystickknop gebruiken

Met behulp van de joystickknop kunt u de TV bedienen door de knop naar boven, beneden, links of rechts in te drukken of te bewegen.

### Basisfuncties

|  |                       |   |
|--|-----------------------|---|
|  | <b>Inschakelen</b>    | Als de TV is uitgeschakeld, drukt u één keer op de joystickknop.  |
|  | <b>Uitschakelen</b>   | Als de TV is ingeschakeld, drukt u één keer op de joystickknop en houdt u deze een paar seconden ingedrukt. |
|  | <b>Volumeregeling</b> | Als u de joystickknop naar links of naar rechts duwt, kunt u het volume naar wens aanpassen.                |
|  | <b>Kanaalregeling</b> | Als u de joystickknop naar boven of naar beneden duwt, kunt u door opgeslagen TV-zenders schakelen.         |

### ! OPMERKING

- Druk niet op de joystickknop als u deze naar boven, beneden, links of rechts beweegt. Als u op de joystickknop drukt, kunt u het volume en opgeslagen programma's niet aanpassen.

### Het menu aanpassen

Als de TV is ingeschakeld, drukt u één keer op de joystickknop.

Door de joystickknop naar links of rechts te bewegen, kunt u onderdelen in het menu (⏻, ✕, ⏪) aanpassen.

|  |  |                |   |
|--|--|----------------|---|
|  |  | <b>TV UIT</b>  | Schakel de TV uit.  |
|  |  | <b>SLUITEN</b> | Hiermee wist u alle schermmenu's en keert u terug naar TV-kijken. |
|  |  | <b>INVOER</b>  | Hiermee verandert u de invoerbron.                                |



## De TV optillen en verplaatsen

Lees het onderstaande als u de TV wilt optillen of verplaatsen om te voorkomen dat de TV gekrast of beschadigd raakt, en als u de TV veilig wilt vervoeren, ongeacht het-type en afmeting.

### ⚠ ATTENTIE

- Voorkom te allen tijde dat u het scherm aanraakt, aangezien hierdoor het scherm beschadigd kan raken.

- Wij raden u aan de TV te verplaatsen in de doos of het verpakkingsmateriaal waarin de TV oorspronkelijk is geleverd.
- Voordat u de TV verplaatst of optilt, koppelt u het netsnoer en alle kabels los.
- Wanneer u de TV vasthoudt, moet het scherm van u af zijn gekeerd om beschadiging te voorkomen.

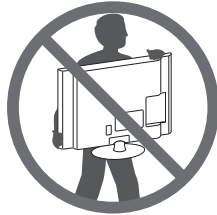

- Houd de boven- en onderkant van de TV stevig vast. Let erop dat u de TV niet vasthoudt aan het doorzichtige gedeelte, de luidspreker of het luidsprekerrooster.

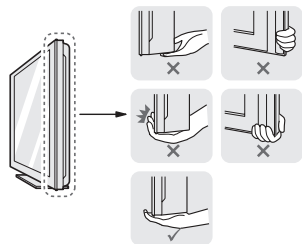

- Voor het vervoeren van een grote TV zijn ten minste 2 mensen nodig.
- Wanneer de TV met de hand wordt vervoerd, houdt u de TV vast zoals aangegeven in de onderstaande afbeelding.

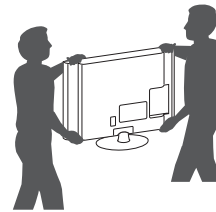

- Bij het vervoeren van de TV mag de TV niet worden blootgesteld aan schokken of buitensporige trillingen.
- Houd de TV tijdens het vervoer rechtop. Draai de TV nooit op zijn kant en kantel deze niet naar links of rechts.
- Buig het frame niet teveel. Hierdoor kan het scherm beschadigd raken.

## Op een tafelblad plaatsen

- 1 Til de TV op, kantel deze rechtop en zet de TV op het tafelblad.
  - Laat een ruimte vrij van (minimaal) 10 cm vanaf de muur voor een goede ventilatie.

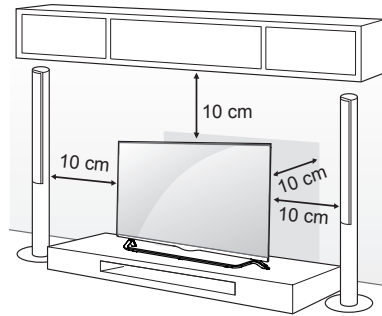

- 2 Sluit het netsnoer aan op een stopcontact.

### ⚠ ATTENTIE

- Plaats de TV niet op of nabij warmtebronnen omdat hierdoor brand of andere schade kan ontstaan.

**Het Kensington-veiligheidssysteem gebruiken**

(deze functie is niet beschikbaar op alle modellen)

- Uw TV kan afwijken van de getoonde afbeelding.

De aansluiting voor het Kensington-veiligheidssysteem bevindt zich aan de achterkant van de TV. Voor meer informatie over de installatie en het gebruik hiervan raadpleegt u de handleiding die werd geleverd bij het Kensington-veiligheidssysteem of gaat u naar <http://www.kensington.com>.

Sluit de kabel van het Kensington-veiligheidssysteem aan tussen de TV en een tafel.

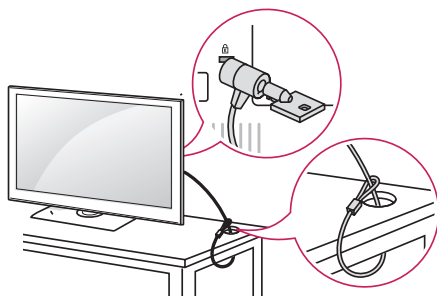
**De TV aan een muur bevestigen**

(Deze functie is niet op alle modellen beschikbaar.)

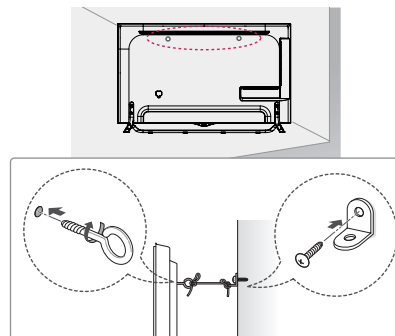

- 1 Bevestig de oogbouten of de TV-steunen met schroeven aan de achterkant van de TV.
  - Als in de gaten voor de oogbouten andere bouten zijn geplaatst, verwijdert u deze eerst.
- 2 Monteer de muurbeugels met bouten aan de muur. Lijn de positie van de muursteunen uit met de oogbouten op de achterkant van de TV.
- 3 Gebruik een stevig touw om de oogbouten en muursteunen aan elkaar te bevestigen. Zorg ervoor dat het touw horizontaal loopt aan het platte oppervlak.

**⚠ ATTENTIE**

- Zorg ervoor dat kinderen niet op de TV klimmen of eraan gaan hangen.

**⚠ OPMERKING**

- Gebruik een platform dat of kast die sterk en groot genoeg is om de TV veilig te dragen.
- Beugels, bouten en touwen zijn niet bijgeleverd. U kunt additionele accessoires bij uw lokale dealer verkrijgen.

## Aan een muur monteren

Bevestig voorzichtig een optionele muurbevestigingssteun op de achterkant van de TV en monteer de muurbevestigingssteun aan een massieve muur die loodrecht op de vloer staat. Als u de TV monteert op andere bouwmaterialen, vraagt u advies aan vakmensen. LG raadt aan dat de muurbevestiging uitgevoerd wordt door een erkende professionele installateur. We raden aan om een muurbevestigingssteun van LG te gebruiken. Wanneer u niet de muurbevestigingssteun van LG gebruikt, gebruik dan een muurbevestigingssteun waarbij het apparaat goed aan de muur wordt bevestigd met genoeg ruimte om externe apparaten aan te sluiten.

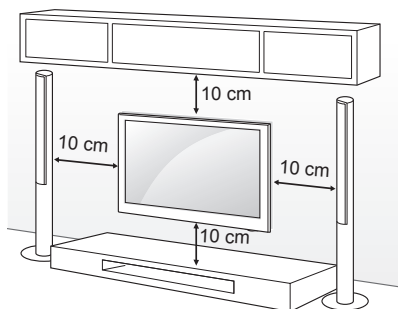

Gebruik schroeven en een muurbevestigingssteun die voldoen aan de VESA-norm. De standaardafmetingen voor muurbevestigingssets worden beschreven in de onderstaande tabellen.

### Afzonderlijk aan te schaffen (muurbevestigingssteun)

|                              |                                     |                                  |
|------------------------------|-------------------------------------|----------------------------------|
| <b>Model</b>                 | 49/55UB85**<br>55UB95**<br>55UC97** | 65UB95**<br>65UB98**<br>65UC97** |
| <b>VESA (A x B)</b>          | 400 x 400                           | 400 x 400                        |
| <b>Standaardschroef</b>      | M6                                  | M6                               |
| <b>Aantal schroeven</b>      | 4                                   | 4                                |
| <b>Muurbevestigingssteun</b> | LSW440B<br>MSW240                   | LSW440B                          |
| <b>Model</b>                 | 79/84UB98**                         |                                  |
| <b>VESA (A x B)</b>          | 600 x 400                           |                                  |
| <b>Standaardschroef</b>      | M8                                  |                                  |
| <b>Aantal schroeven</b>      | 4                                   |                                  |
| <b>Muurbevestigingssteun</b> | LSW640B                             |                                  |

| Muurbevestigingssteun |        |         |
|-----------------------|--------|---------|
| LSW440B               | MSW240 | LSW640B |
|                       |        |         |

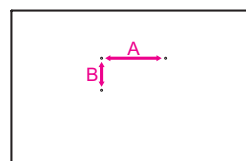

**! ATTENTIE**

- Koppel eerst de stroom los en plaats of monteer daarna de TV. Als u dat niet doet, kunt u een elektrische schok krijgen.
- Als u de TV tegen een plafond of schuine wand aan monteert, kan deze vallen en ernstig letsel veroorzaken.  
Gebruik een goedgekeurde muurbevestigingssteun van LG en neem contact op met uw plaatselijke winkelier of een vakman.
- Draai de schroeven niet te vast omdat hierdoor schade kan ontstaan aan de TV en uw garantie kan komen te vervallen.
- Gebruik schroeven en een muurbevestiging die voldoen aan de VESA-norm. Eventuele beschadiging of eventueel letsel door verkeerd gebruik of door gebruik van een ongeschikte accessoire vallen niet onder de garantie.

**! OPMERKING**

- Gebruik de schroeven die worden vermeld op de specificaties voor schroeven volgens de VESA-norm.
- De muurbevestigingsset bevat een montagehandleiding en alle benodigde onderdelen.
- De muurbevestigingssteun is optioneel. Extra accessoires zijn verkrijgbaar bij uw plaatselijke winkelier.
- De lengte van de schroeven kan verschillen afhankelijk van de muurbevestiging. Zorg ervoor dat u schroeven van de juiste lengte gebruikt.
- Zie voor meer informatie de handleiding die bij de muurbevestigingssteun is meegeleverd.
- Als u de muurbevestigingssteun van LG aan de TV bevestigt, gebruik dan niet de meegeleverde afstandhouders en schroeven voor de muurbevestiging. (Alleen UC97\*\*)

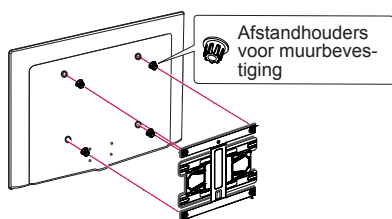
**De ingebouwde camera gebruiken**

(Alleen UB98\*\*)

U kunt een videogesprek starten via Skype of de functie voor bewegingsherkenning gebruiken via de ingebouwde camera van de TV. Deze TV ondersteunt het gebruik van een externe camera niet.

**! OPMERKING**

- Voordat u de ingebouwde camera gebruikt, dient u te accepteren dat u voor de wet aansprakelijk bent voor het gebruik en misbruik van de camera op grond van relevante nationale wetgeving, met inbegrip van strafrecht.
- Relevante wetten zijn onder andere de wetten omtrent de bescherming van persoonsgegevens, die het verwerken en overdragen van persoonlijke informatie reguleren, en wetten omtrent cameratoezicht op de werkvloer en andere plaatsen.
- Vermijd bij gebruik van de ingebouwde camera verdachte, illegale en immorele situaties. Met uitzondering van openbare plekken en evenementen, kan het zijn dat u om toestemming moet vragen voordat u foto's neemt. Wij raden u aan de volgende situaties te vermijden:
  - (1) Gebruik van de camera in ruimten waar dit wettelijk verboden is, zoals op toiletten, in kleed- en paskamers en beveiligde ruimten.
  - (2) Gebruik van de camera dat inbreuk maakt op de privacy.
  - (3) Gebruik van de camera dat betreffende wetten en reguleringen overtreedt.

### De ingebouwde camera voorbereiden

(Deze functie is niet op alle modellen beschikbaar.)

- 1 Schuif de klep aan de achterzijde van de TV omhoog.

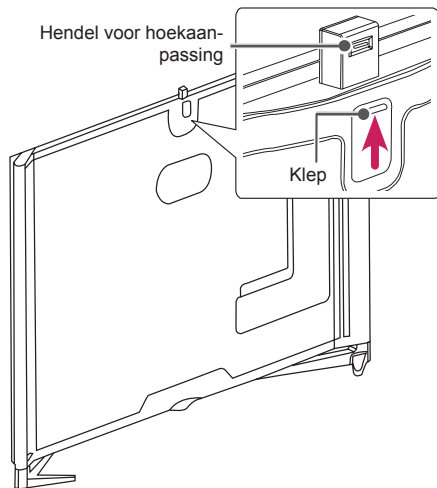

#### ! OPMERKING

- Verwijder de beschermende folie voordat u de ingebouwde camera gaat gebruiken.

- 2 U kunt de hoek van de camera aanpassen met de hendel voor hoekaanpassing aan de achterzijde van de ingebouwde camera.

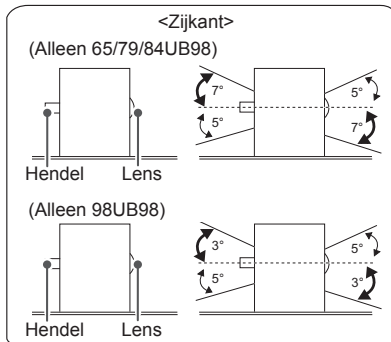

3

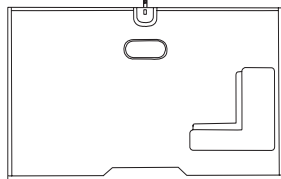

Duw de ingebouwde camera omlaag als u deze niet gebruikt.

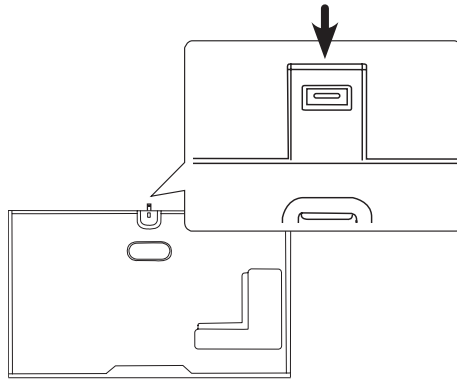

### Onderdelen van de ingebouwde camera

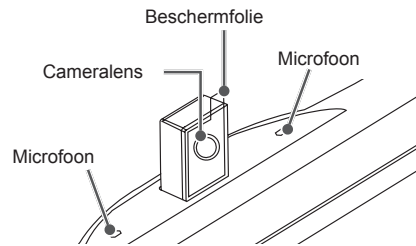

### Het opnamebereik van de camera controleren

- 1 Druk op de knop (Thuis) voor toegang tot het menu **Thuis**.
- 2 Selecteer **Camera** en druk op de knop **Wiel (OK)**.

#### ! OPMERKING

- De optimale afstand voor de bewegingsherkenningsfunctie van de camera is 1,5 tot 4,5 meter.

## AFSTANDSBEDIENING

De beschrijvingen in deze handleiding gaan uit van de toetsen op de afstandsbediening. Lees deze handleiding aandachtig door en bedien de TV op de juiste wijze. Om de batterijen te vervangen, opent u het klepje van het batterijvak, vervangt u de batterijen (1,5 V AAA-formaat) waarbij u let op de juiste richting van de  $\oplus$ - en  $\ominus$ -polen op de sticker in het batterijvak, en sluit u het klepje van het batterijvak. Voer de installatiehandelingen in omgekeerde richting uit om de batterijen te verwijderen.

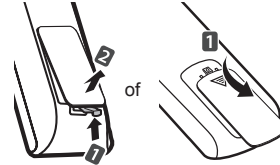

### ATTENTIE

- Gebruik geen nieuwe en oude batterijen door elkaar omdat hierdoor de afstandsbediening kan worden beschadigd.
- De afstandsbediening wordt niet in elk land meegeleverd.

Zorg ervoor dat u de afstandsbediening richt op de sensor voor de afstandsbediening op de TV. (afhankelijk van het model)

NEDERLANDS

**⏻ (Aan/uit-knop)** Hiermee wordt de TV in- of uitgeschakeld.

**INPUT** Hiermee wordt de invoerbron veranderd.

**Q. MENU** Hiermee hebt u toegang tot de snelmenu's.

**SETTINGS** Hiermee hebt u toegang tot de hoofdmenu's.

**INFO** Hiermee kunt u de informatie over het huidige programma en scherm bekijken.

**(Gebruiksaanwijzing)** Hiermee wordt de gebruiksaanwijzing weergegeven.

**GUIDE** Toont de programmagids.

**(Spatie)** Hiermee verschijnt een lege spatie op het scherm/toetsenbord.

**Q.VIEW** Hiermee gaat u terug naar het programma dat u hiervoor hebt bekeken.

**FAV** Hiermee roept u de lijst met uw favoriete kanalen op.

**3D** Hiermee kunt u kijken naar 3D-video.

**MUTE** Hiermee wordt het geluid gedempt.

**+ / -** Hiermee regelt u het volumeniveau.

**^ / v** Hiermee worden de opgeslagen programma's of kanalen doorlopen.

**← PAGE →** Hiermee gaat u naar het vorige of volgende scherm.

**RECENT** Hiermee wordt de geschiedenis weergegeven.

**SMART** Hiermee hebt u toegang tot het Thuis-menu.

**MY APPS** Hiermee wordt de lijst met apps weergegeven.

**Navigatietoetsen** (omhoog/omlaag/links/rechts) Hiermee doorloopt u de menu's of opties.

**OK** Hiermee kiest u menu's of opties en bevestigt u uw invoer.

**↶ BACK** Hiermee keert u terug naar het vorige niveau.

**LIVE MENU** Hiermee wordt een lijst weergegeven met Aanbevolen, Programma, Zoeken en Opgenomen.

**EXIT** Hiermee wist u alle schermmenu's en keert u terug naar TV-kijken.

**1** **Gekleurde toetsen** Hiermee hebt u toegang tot speciale functies in sommige menu's. (●): Rood, (●●): Groen, (●●●): Geel, (●●●●): Blauw

**2** **TELETEKSTTOETSEN** Met deze toetsen bedient u teletekst.

**APP/\*** Kies de MHP TV-menubron. (Alleen Italië) (Afhankelijk van het model)

**LIVE TV** Hiermee keert u terug naar LIVE-TV.

**Besturingsknoppen** (■, ▶, ||, ◀, ▶▶) Hiermee beheert u de Premium-inhoud, de menu's Time Machine<sup>Ready</sup> (Tijdmachine) en SmartShare (Slim delen), en apparaten die compatibel zijn met SIMPLINK (USB, SIMPLINK en Time Machine<sup>Ready</sup>).

**REC/\*** Beginnen met opnemen en het opnamemenu weergeven. (alleen modellen die geschikt zijn voor Time Machine<sup>Ready</sup>)

**SUBTITLE** Hiermee geeft u uw favoriete ondertiteling opnieuw weer in de digitale modus.

**AD** Wanneer u op de knop AD drukt, wordt de functie voor audiobeschrijvingen ingeschakeld.

**TV/RAD** Hiermee selecteert u een radio-, TV- of digitaal TV-programma.

(afhankelijk van het model)

|   |
|---|
| <p><b>⏻ (Aan/uit-knop)</b> Hiermee wordt de TV in- of uitgeschakeld.</p> <p><b>TV/RAD</b> Hiermee selecteert u een radio-, TV- of digitaal TV-programma.</p> <p><b>INPUT</b> Hiermee wordt de invoerbron veranderd.</p> <p><b>SETTINGS</b> Hiermee hebt u toegang tot de hoofdmenu's.</p> <p><b>Q. MENU</b> Hiermee hebt u toegang tot de snelmenu's.</p> <p><b>INFO</b> Hiermee kunt u de informatie over het huidige programma en scherm bekijken.</p> <p><b>SUBTITLE</b> Hiermee geeft u uw favoriete ondertiteling opnieuw weer in de digitale modus.</p>   |
| <p><b>GUIDE</b> Toont de programmagids.</p> <p><b>[Spatie]</b> Hiermee verschijnt een lege spatie op het schermtoetsenbord.</p> <p><b>Q.VIEW</b> Hiermee gaat u terug naar het programma dat u hiervoor hebt bekeken.</p>   |
| <p><b>FAV</b> Hiermee roept u de lijst met uw favoriete kanalen op.</p> <p><b>3D</b> Hiermee kunt u kijken naar 3D-video.</p> <p><b>MUTE</b> Hiermee wordt het geluid gedempt.</p> <p><b>+ -</b> Hiermee regelt u het volumenniveau.</p> <p><b>^ P v</b> Hiermee worden de opgeslagen programma's of kanalen doorlopen.</p> <p><b>^ PAGE v</b> Hiermee gaat u naar het vorige of volgende scherm.</p>   |
| <p><b>RECENT</b> Hiermee wordt de geschiedenis weergegeven.</p> <p><b>SMART</b> Hiermee hebt u toegang tot het Thuis-menu.</p> <p><b>LIVE MENU</b> Hiermee wordt een lijst weergegeven met Aanbevolen, Programma, Zoeken en Opgenomen.</p> <p><b>1 [TELETEKSTTOETSEN]</b> Met deze toetsen bedient u teletekst.</p> <p><b>Navigatietoetsen</b> (omhoog/omlaag/links/rechts) Hiermee doorloopt u de menu's of opties.</p> <p><b>OK</b> Hiermee kiest u menu's of opties en bevestigt u uw invoer.</p> <p><b>BACK</b> Hiermee keert u terug naar het vorige niveau.</p> <p><b>EXIT</b> Hiermee wist u alle schermmenu's en keert u terug naar TV-kijken.</p>                      |
| <p><b>AD</b> Wanneer u op de knop AD drukt, wordt de functie voor audiobeschrijvingen ingeschakeld.</p> <p><b>REC/*</b> Beginnen met opnemen en het opnamemenu weergeven. (alleen modellen die geschikt zijn voor Time Machine<sup>Ready</sup>)</p> <p><b>Besturingsknoppen</b> (■, ▶,   , ◀, ▶▶) Hiermee beheert u de Premium-inhoud, de menu's Time Machine<sup>Ready</sup> (Tijdmachine) en SmartShare (Slim delen), en apparaten die compatibel zijn met SIMPLINK (USB, SIMPLINK en Time Machine<sup>Ready</sup>).</p> <p><b>2 Gekleurde toetsen</b> Hiermee hebt u toegang tot speciale functies in sommige menu's. (●): Rood, (●●): Groen, (●●●): Geel, (●●●●): Blauw</p> |

## FUNCTIES VAN DE MAGIC-AFSTANDSBEDIENING

Als het bericht "De batterij van de Magic-afstandsbediening is bijna leeg. Vervang de batterij." wordt getoond, moet u de batterij vervangen.

Om de batterijen te vervangen, opent u het klepje van het batterijvak, vervangt u de batterijen (1,5 V AA-formaat) waarbij u let op de juiste richting van de (+) en (-) polen op de sticker in het batterijvak, en sluit u het klepje van het batterijvak. Zorg ervoor dat u de afstandsbediening richt op de sensor voor de afstandsbediening op de TV.

Voer de installatiehandelingen in omgekeerde richting uit om de batterijen te verwijderen.

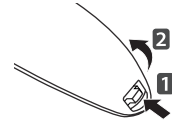

### ⚠ ATTENTIE

- Gebruik geen nieuwe en oude batterijen door elkaar omdat hierdoor de afstandsbediening kan worden beschadigd.

(Alleen UB85\*\*, UB95\*\*, UB98\*\*, UC97\*\*)

**(Aan/uit-knop)**  
Hiermee wordt de TV in- of uitgeschakeld.

**Navigatietoetsen**  
(omhoog/omlaag/links/rechts)  
Druk op de knop omhoog, omlaag, links of rechts om door het menu te bladeren. Als u op de knoppen  $\triangle$   $\nabla$   $\triangleleft$   $\triangleright$  drukt terwijl de aanwijzer in gebruik is, verdwijnt de aanwijzer van het scherm en werkt de Magic Motion-afstandsbediening als een normale afstandsbediening. Schud de Magic Motion-afstandsbediening naar links en rechts om de aanwijzer opnieuw weer te geven.

**Wiel (OK)**  
Druk in het midden van de wielknop om een menu te selecteren. Met de wielknop kunt u een ander programma of kanaal kiezen en door het menu bladeren.

**Gekleurde toetsen**  
Hiermee hebt u toegang tot speciale functies in sommige menu's.  
( $\bullet$ ): Rood, ( $\bullet$ ): Groen,  
( $\bullet$ ): Geel, ( $\bullet$ ): Blauw)

**(TERUG)**  
Hiermee keert u terug naar het vorige scherm.

**(Thuis)**  
Hiermee hebt u toegang tot het Thuis-menu.

**(EXIT naar LIVE)**  
Hiermee schakelt u tussen uitzendingen (antenne) en andere invoer.

**(Via spraak zoeken)**

**P**  
Hiermee worden de opgeslagen programma's of kanalen doorlopen.

**1 2 3 / INPUT**  
Hiermee wordt de afstandsbediening op het scherm weergegeven.  
\* Hiermee hebt u toegang tot het menu Universele bediening. (afhankelijk van het model)  
\* Houd de knop **1 2 3 / INPUT** ingedrukt om een menu te openen waarin u een extern apparaat kunt selecteren dat is aangesloten op de TV.

**3D**  
Hiermee kunt u kijken naar 3D-video.

**AD (Dempen)**  
Hiermee wordt het geluid gedempt.  
\* Wanneer u de knop **AD** ingedrukt houdt, wordt de functie voor audiobeschrijvingen ingeschakeld.

**+** **▲** **—**  
Hiermee regelt u het volumeniveau.

NEDERLANDS



**Via spraak zoeken**

Een netwerkverbinding is vereist voor het gebruik van de functie voor spraakherkenning.

1. Druk op de knop Stemherkenning.
2. U kunt spreken wanneer het spraakweergavescherm wordt weergegeven aan de linkerzijde van het TV-scherm.
  - Als u te snel of te langzaam spreekt, werkt de functie voor spraakherkenning mogelijk niet.
  - Gebruik de Magic-afstandsbediening tot 10 cm van uw gezicht.
  - De mate van herkenning is afhankelijk van de eigenschappen van de gebruiker (stem, uitspraak, intonatie en snelheid) en de omgeving (rumoer en TV-volume).

**Magic-afstandsbediening registreren**

**De Magic Motion-afstandsbediening registreren**

|  |   |
|--|---|
| <br><b>(Wiel)</b> | <p>Koppel de Magic Motion-afstandsbediening met uw TV voor het eerste gebruik.</p> <ol style="list-style-type: none"> <li>1. Plaats batterijen in de Magic Motion-afstandsbediening en schakel de TV in.</li> <li>2. Wijs met de Magic Motion-afstandsbediening richting uw TV en druk op de <b>Wiel (OK)</b> op de afstandsbediening.</li> </ol> <p>* Wanneer registratie van de Magic Motion-afstandsbediening mislukt, schakel dan de TV uit en weer in en probeer het vervolgens opnieuw.</p> |
|--|---|

**De registratie van de Magic Motion-afstandsbediening ongedaan maken**

|  |  |
|--|--|
| <br><b>(TERUG)</b><br><br><br><b>(Thuis)</b> | <p>Houd <b>TERUG</b> en <b>Thuis</b> gelijktijdig vijf seconden ingedrukt om uw Magic Motion-afstandsbediening los te koppelen van uw TV.</p> <p>* Houd de knop <b>EXIT naar LIVE</b> ingedrukt om de registratie van de Magic Motion-afstandsbediening te annuleren en direct opnieuw te registreren.</p> |
|--|--|

**De Magic-afstandsbediening gebruiken**

|   |  |
|---|--|
|  | <ul style="list-style-type: none"> <li>• Schud de Magic Motion-afstandsbediening licht naar rechts en links of druk op de knoppen <b>Thuis</b>, <b>INPUT</b> <b>3D</b> om de aanwijzer op het scherm te laten verschijnen. (Bij sommige TV-modellen verschijnt de aanwijzer als u de wielknop draait.)</li> <li>• Als de aanwijzer gedurende een bepaalde periode niet wordt gebruikt of de Magic Motion-afstandsbediening op een plat oppervlak wordt geplaatst, verdwijnt de aanwijzer.</li> <li>• Als de aanwijzer niet probleemloos reageert, kunt u de aanwijzer resetten door deze naar de rand van het scherm te verplaatsen.</li> <li>• De Magic-afstandsbediening verbruikt batterijen sneller door de toegevoegde functies.</li> </ul> |
|---|--|

## Voorzorgsmaatregelen die u moet nemen wanneer u de Magic-afstandsbediening gebruikt

- Gebruik de afstandsbediening binnen het maximale communicatiebereik van 10 meter. Als u de afstandsbediening verder weg gebruikt of wanneer zich tussen de afstandsbediening en de TV een object bevindt dat het signaal blokkeert, kan een communicatiefout optreden.
- Een communicatiefout kan ook worden veroorzaakt door apparaten in de buurt. Elektrische apparaten zoals een magnetron of draadloos LAN-product kunnen interferentie veroorzaken omdat ze dezelfde bandbreedte (2,4 GHz) als de Magic-afstandsbediening gebruiken.
- De Magic-afstandsbediening kan worden beschadigd en slecht gaan werken als gevolg van vallen of harde klappen.
- Let op: vermijd aanraking met meubilair of personen wanneer u de Magic-afstandsbediening gebruikt.
- Fabrikant en installateur bieden geen service m.b.t. veiligheid voor personen, aangezien het desbetreffende draadloze apparaat storing middels elektrische golven kan veroorzaken.
- Het wordt aangeraden een toegangspunt verder dan 1 meter bij de TV vandaan te plaatsen. Als het toegangspunt dichterbij dan 1 meter is geïnstalleerd, werkt de Magic-afstandsbediening vanwege frequentie-interferentie mogelijk niet naar behoren.

## DE GEBRUIKERSHANDLEIDING GEBRUIKEN ONDERHOUD

Met de gebruiksaanwijzing kunt u de uitgebreide TV-informatie gemakkelijker oproepen.

- 1 Druk op de knop  (**Thuis**) voor toegang tot het menu **Thuis**.
- 2 Selecteer **Gebruikershandleiding** en druk op het  **Wiel (OK)**.



### **OPMERKING**

- U kunt de gebruiksaanwijzing ook openen door op  (**Gebruikershandleiding**) op de afstandsbediening te drukken. (afhankelijk van het model)

## De TV schoonmaken

Voor de beste prestaties en een langere levensduur moet u de TV regelmatig schoonmaken.

### **ATTENTIE**

- Zorg er eerst voor dat de TV is uitgeschakeld en dat het netsnoer en alle andere kabels zijn losgekoppeld.
- Als de TV gedurende een lange tijd onbeheerd en ongebruikt blijft, trekt u de stekker van het netsnoer uit het stopcontact om mogelijke beschadiging door blikseminslag of stroompieken te voorkomen.

## Scherm, frame, behuizing en standaard

- Veeg het oppervlak schoon met een droge, schone en zachte doek om stof en licht vuil te verwijderen.
- Om zwaar vuil te verwijderen, veegt u het oppervlak schoon met een zachte doek die is bevochtigd met schoon water of een verdund, zacht schoonmaakmiddel. Veeg onmiddellijk daarna droog met een droge doek.

### **ATTENTIE**

- Voorkom te allen tijde dat u het scherm aanraakt, aangezien hierdoor het scherm beschadigd kan raken.
- Duw, veeg of sla niet met uw vingernagels of een scherp voorwerp tegen het scherm, aangezien dit kan leiden tot krassen of beeldvervalsing.
- Gebruik geen chemicaliën; hierdoor kan het product namelijk worden beschadigd.
- Spuit geen vloeistof op het oppervlak. Als water in de TV terechtkomt, kan dat leiden tot brand, elektrische schokken of een defect.

## Netsnoer

Maak regelmatig het netsnoer schoon door opgehoopt stof en vuil te verwijderen.

## PROBLEMEN OPLOSSEN

| Probleem  | Oplossing   |
|---|---|
| De TV kan niet worden bediend met de afstandsbediening.   | <ul style="list-style-type: none"> <li>Controleer de afstandsbedieningssensor op het product en probeer het opnieuw.</li> <li>Controleer of zich een obstakel tussen het product en de afstandsbediening bevindt.</li> <li>Controleer of de batterijen nog werken en goed zijn geplaatst (+ naar +, - naar -).</li> </ul>   |
| Er worden geen beelden en geluid weergegeven.   | <ul style="list-style-type: none"> <li>Controleer of het product is ingeschakeld.</li> <li>Controleer of de stekker van het netsnoer in een stopcontact is gestoken.</li> <li>Controleer of er wel stroom op het stopcontact staat door er een ander product op aan te sluiten.</li> </ul>  |
| De TV wordt plotseling uitgeschakeld.   | <ul style="list-style-type: none"> <li>Controleer de instellingen voor stroomvoorziening. De voeding kan zijn onderbroken.</li> <li>Controleer of de functie <b>Automatisch stand-by</b> (Afhankelijk van het model) / <b>Slaaptimer / Timer voor uitschakelen</b> is ingeschakeld bij <b>Timers</b> instellen.</li> <li>Als er geen signaal is terwijl de TV is ingeschakeld, wordt de TV automatisch na 15 minuten van inactiviteit uitgeschakeld.</li> </ul> |
| Wanneer u verbinding met een PC (HDMI DVI) maakt, wordt 'Geen signaal' of 'Ongeldige indeling' weergegeven. | <ul style="list-style-type: none"> <li>Schakel de TV uit en weer in met de afstandsbediening.</li> <li>Sluit de HDMI-kabel opnieuw aan.</li> <li>Start de PC opnieuw op terwijl de TV is ingeschakeld.</li> </ul>   |

## SPECIFICATIES

(Alleen UB85\*\*, UB95\*\*, UC97\*\*)

| Specificaties draadloze module (LGSBW41)  |   |                         |                      |
|---|---|-------------------------|----------------------|
| WLAN  |   | Bluetooth               |                      |
| Standaard   | IEEE 802.11a/b/g/n  | Standaard               | Bluetooth versie 3.0 |
| Frequentiebereik  | 2400 tot 2483,5 MHz<br>5150 tot 5250 MHz<br>5725 tot 5850 MHz (Voor buiten de EU)                             | Frequentiebereik        | 2400 ~ 2483,5 MHz    |
| Uitgangsvermogen (max.)   | 802.11a: 13 dBm<br>802.11b: 15 dBm<br>802.11g: 14 dBm<br>802.11n - 2,4 GHz: 16 dBm<br>802.11n - 5 GHz: 16 dBm | Uitgangsvermogen (max.) | 10 dBm of minder     |
| <ul style="list-style-type: none"> <li>Aangezien het gebruikte bandkanaal in het land verschillend kan zijn, kan de gebruiker de werkfrequentie niet wijzigen of aanpassen, en is dit product ingesteld op de regionale frequentietabel.</li> <li>Dit toestel moet worden geïnstalleerd en bediend met een minimumafstand van 20 cm tussen het toestel en uw lichaam. Deze zin is voor de algemene verklaring voor de overweging van gebruiksomgeving.</li> </ul> |   |                         |                      |
|    |   |                         |                      |

(Alleen UB98\*\*)

| Specificatie van de WLAN-module (LGSWF41)   |   |
|---|---|
| Standaard   | IEEE 802.11a/b/g/n/ac   |
| Frequentiebereik  | 2400 tot 2483,5 MHz<br>5150 tot 5250 MHz<br>5725 tot 5850 MHz (Voor buiten de EU)   |
| Uitgangsvermogen (max.)   | 802.11a: 14.5 dBm<br>802.11b: 16 dBm<br>802.11g: 13.5 dBm<br>802.11n - 2.4GHz: 14 dBm<br>802.11n - 5GHz: 15.5 dBm<br>802.11ac - 5GHz : 16 dBm |
| <ul style="list-style-type: none"> <li>• Aangezien het gebruikte bandkanaal in het land verschillend kan zijn, kan de gebruiker de werkfrequentie niet wijzigen of aanpassen, en is dit product ingesteld op de regionale frequentietabel.</li> <li>• Dit toestel moet worden geïnstalleerd en bediend met een minimumafstand van 20 cm tussen het toestel en uw lichaam. Deze zin is voor de algemene verklaring voor de overweging van gebruiksomgeving.</li> </ul> |   |
| <b>CE 0197</b>   |   |
| Specificatie van de Bluetooth-module (BM-LDS401)  |   |
| Standaard   | Bluetooth versie 3.0  |
| Frequentiebereik  | 2400 ~ 2483,5 MHz   |
| Uitgangsvermogen (max.)   | 10 dBm of minder  |

|

|

—

—

—

—

|

|



# ΕΓΧΕΙΡΙΔΙΟ ΧΡΗΣΤΗ ΤΗΛΕΟΡΑΣΗ LED\*

\* Η τηλεόραση LED της LG διαθέτει οθόνη LCD με φωτισμό LED.



Κλικ! Οδηγός χρήσης

Πριν θέσετε σε λειτουργία τη συσκευή, διαβάστε προσεκτικά το παρόν εγχειρίδιο και φυλάξτε το σε ασφαλές μέρος για μελλοντική αναφορά.

[www.lg.com](http://www.lg.com)

## ΠΙΝΑΚΑΣ ΠΕΡΙΕΧΟΜΕΝΩΝ

### 3 ΑΔΕΙΕΣ ΧΡΗΣΗΣ

### 3 ΣΗΜΕΙΩΣΗ ΓΙΑ ΤΟ ΛΟΓΙΣΜΙΚΟ ΑΝΟΙΧΤΟΥ ΚΩΔΙΚΑ

### 3 ΡΥΘΜΙΣΗ ΕΞΩΤΕΡΙΚΗΣ ΜΟΝΑΔΑΣ ΕΛΕΓΧΟΥ

### 4 ΟΔΗΓΙΕΣ ΣΧΕΤΙΚΑ ΜΕ ΤΗΝ ΑΣΦΑΛΕΙΑ

- 11 - Παρακολούθηση εικόνων 3D (μόνο σε μοντέλα 3D)

### 13 ΔΙΑΔΙΚΑΣΙΑ ΕΓΚΑΤΑΣΤΑΣΗΣ

### 13 ΣΥΝΑΡΜΟΛΟΓΗΣΗ ΚΑΙ ΠΡΟΕΤΟΙΜΑΣΙΑ

- 13 Αφαίρεση συσκευασίας  
17 Προαιρετικά εξαρτήματα  
18 Εξαρτήματα και κουμπιά  
20 - Χρήση του κουμπιού joystick  
21 Ανύψωση και μετακίνηση της τηλεόρασης  
21 Επιτραπέζια τοποθέτηση  
23 Επιτοίχια τοποθέτηση  
24 Χρησιμοποιώντας την ενσωματωμένη κάμερα  
25 - Προετοιμασία ενσωματωμένης κάμερας  
25 - Μέρη ενσωματωμένης φωτογραφικής μηχανής  
25 - Έλεγχος σκόπευσης της κάμερας

### 26 ΤΗΛΕΧΕΙΡΙΣΤΗΡΙΟ

### 28 ΛΕΙΤΟΥΡΓΙΕΣ ΜΑΓΙΚΟΥ ΤΗΛΕΧΕΙΡΙΣΤΗΡΙΟΥ

- 29 Καταχώρηση του μαγικού τηλεχειριστηρίου  
29 Τρόπος χρήσης του μαγικού τηλεχειριστηρίου  
30 Προφυλάξεις που πρέπει να λαμβάνετε κατά τη χρήση του μαγικού τηλεχειριστηρίου

### 31 ΧΡΗΣΗ ΤΟΥ ΟΔΗΓΟΥ ΧΡΗΣΗΣ

### 31 ΣΥΝΤΗΡΗΣΗ

- 31 Καθαρισμός της τηλεόρασης  
31 - Οθόνη, πλαίσιο, έπιπλο και βάση  
31 - Καλώδιο τροφοδοσίας

### 32 ΑΝΤΙΜΕΤΩΠΙΣΗ ΠΡΟΒΛΗΜΑΤΩΝ

### 32 ΠΡΟΔΙΑΓΡΑΦΕΣ



#### ΠΡΟΕΙΔΟΠΟΙΗΣΗ

- Αν αγνοήσετε το προειδοποιητικό μήνυμα, υπάρχει κίνδυνος σοβαρού τραυματισμού, ατυχήματος ή θανάτου.



#### ΠΡΟΣΟΧΗ

- Αν αγνοήσετε το μήνυμα προσοχής, υπάρχει κίνδυνος να τραυματιστείτε ελαφρά ή να υποστεί ζημιά το προϊόν.



#### ΣΗΜΕΙΩΣΗ

- Η σημείωση σας διευκολύνει στην κατανόηση της ασφαλούς χρήσης του προϊόντος. Πρωτού χρησιμοποιήσετε το προϊόν, διαβάστε προσεκτικά τη σημείωση.



## ΑΔΕΙΕΣ ΧΡΗΣΗΣ

Οι υποστηριζόμενες άδειες χρήσης ενδέχεται να διαφέρουν, ανάλογα με το μοντέλο. Για περισσότερες πληροφορίες σχετικά με τις άδειες χρήσης, επισκεφθείτε τη διεύθυνση [www.lg.com](http://www.lg.com).



## ΣΗΜΕΙΩΣΗ ΓΙΑ ΤΟ ΛΟΓΙΣΜΙΚΟ ΑΝΟΙΧΤΟΥ ΚΩΔΙΚΑ

Για τη λήψη του πηγαίου κώδικα που διέπεται από τις άδειες χρήσης GPL, LGPL, MPL και άλλες άδειες χρήσης ανοιχτού κώδικα, ο οποίος περιλαμβάνεται στο προϊόν, επισκεφθείτε τη διεύθυνση <http://opensource.lge.com>.

Εκτός από τον πηγαίο κώδικα, διατίθενται προς λήψη όλοι οι αναφερόμενοι όροι αδειών χρήσης, οι αποποιήσεις εγγυήσεων και οι σημειώσεις πνευματικών δικαιωμάτων.

Η LG Electronics παρέχει επίσης τον ανοιχτό κώδικα σε CD-ROM έναντι αντιτίμου που καλύπτει το κόστος της διανομής (όπως το κόστος του μέσου εγγραφής, την αποστολή και την παράδοση) κατόπιν υποβολής αιτήματος μέσω e-mail στη διεύθυνση [opensource@lge.com](mailto:opensource@lge.com). Αυτή η προσφορά ισχύει για περίοδο τριών (3) ετών από την ημερομηνία αγοράς του προϊόντος.

## ΡΥΘΜΙΣΗ ΕΞΩΤΕΡΙΚΗΣ ΜΟΝΑΔΑΣ ΕΛΕΓΧΟΥ

Για να δείτε τις πληροφορίες σχετικά με τη ρύθμιση της εξωτερικής μονάδας ελέγχου, επισκεφθείτε τη διεύθυνση [www.lg.com](http://www.lg.com).

## ΟΔΗΓΙΕΣ ΣΧΕΤΙΚΑ ΜΕ ΤΗΝ ΑΣΦΑΛΕΙΑ



Προτού χρησιμοποιήσετε τη συσκευή, διαβάστε προσεκτικά τις οδηγίες σχετικά με την ασφάλεια.



### ΠΡΟΕΙΔΟΠΟΙΗΣΗ



- Μην τοποθετείτε την τηλεόραση και το τηλεχειριστήριο στα παρακάτω περιβάλλοντα:
  - Σε θέση εκτεθειμένη σε άμεσο ηλιακό φως
  - Σε περιοχή με υψηλή υγρασία, όπως στο μπάνιο
  - Κοντά σε οποιαδήποτε πηγή θερμότητας, όπως θερμάστρες ή άλλες συσκευές που παράγουν θερμότητα
  - Κοντά σε πάγκους κουζίνας ή υδροποιητές, όπου υπάρχει ο κίνδυνος έκθεσης σε ατμό ή λάδι
  - Σε περιοχή εκτεθειμένη στη βροχή ή στον άνεμο
  - Κοντά σε δοχεία νερού, όπως βάζα

Διαφορετικά, υπάρχει κίνδυνος πρόκλησης πυρκαγιάς, ηλεκτροπληξίας, δυσλειτουργίας ή παραμόρφωσης του προϊόντος.



- Μην τοποθετείτε το προϊόν σε χώρους με σκόνη. Υπάρχει κίνδυνος πυρκαγιάς.

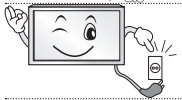

- Το φιν είναι η διάταξη αποσύνδεσης. Η πρόσβαση στο φιν πρέπει να είναι άνετη.



- Μην αγγίζετε το φιν τροφοδοσίας με υγρά χέρια. Επιπλέον, αν ο ακροδέκτης του καλώδιου είναι υγρός ή σκονισμένος, στεγνώστε τον τελείως ή σκουπίστε τη σκόνη αντίστοιχα. Υπάρχει κίνδυνος ηλεκτροπληξίας, λόγω υπερβολικής υγρασίας.



- Βεβαιωθείτε ότι έχετε συνδέσει το καλώδιο τροφοδοσίας σε γειωμένη πρίζα. (Εκτός από συσκευές οι οποίες δεν διαθέτουν γείωση.) Υπάρχει κίνδυνος ηλεκτροπληξίας ή τραυματισμού.



- Συνδέστε σωστά το καλώδιο τροφοδοσίας. Αν το καλώδιο τροφοδοσίας δεν συνδεθεί σωστά, υπάρχει κίνδυνος πυρκαγιάς.



- Βεβαιωθείτε ότι το καλώδιο τροφοδοσίας δεν έρχεται σε επαφή με θερμά αντικείμενα, όπως το καλοριφέρ. Υπάρχει κίνδυνος πυρκαγιάς ή ηλεκτροπληξίας.



- Μην τοποθετείτε επάνω στα καλώδια τροφοδοσίας βαριά αντικείμενα ή το ίδιο το προϊόν. Διαφορετικά, υπάρχει κίνδυνος πυρκαγιάς ή ηλεκτροπληξίας.



- Λυγίστε το καλώδιο της κεραίας στο σημείο εισόδου του στο κτήριο, για να αποτρέψετε την εισροή νερού της βροχής. Το νερό αυτό θα μπορούσε να εισέλθει στο εσωτερικό του προϊόντος και να προκαλέσει βλάβη και μπορεί να αποτελέσει αιτία ηλεκτροπληξίας.



- Κατά την επιτοίχια τοποθέτηση μιας τηλεόρασης, φροντίστε να μην κρέμονται τα καλώδια τροφοδοσίας και σήματος πίσω από την τηλεόραση. Υπάρχει κίνδυνος πυρκαγιάς και ηλεκτροπληξίας.

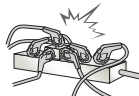

- Μην συνδέετε μεγάλο αριθμό ηλεκτρικών συσκευών σε ένα πολύπριζο. Υπάρχει κίνδυνος πρόκλησης πυρκαγιάς λόγω υπερθέρμανσης.

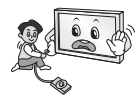

- Προσέξτε να μην ρίξετε κάτω το προϊόν και μην το αφήσετε να πέσει κατά τη σύνδεση εξωτερικών συσκευών. Σε μια τέτοια περίπτωση, υπάρχει κίνδυνος τραυματισμού ή πρόκλησης ζημιάς στο προϊόν.



- Μην αφήνετε το αφυγραντικό μέσο ή τα πλαστικά υλικά συσκευασίας σε μέρη όπου έχουν πρόσβαση παιδιά. Το αφυγραντικό μέσο είναι επιβλαβές σε περίπτωση κατάποσης. Αν καταποθεί κατά λάθος, προκαλέστε εμετό και μεταβείτε στο πλησιέστερο νοσοκομείο. Επίσης, τα υλικά συσκευασίας μπορεί να προκαλέσουν ασφυξία. Μην τα αφήνετε σε μέρη όπου έχουν πρόσβαση παιδιά.



- Μην αφήνετε τα παιδιά σας να σκαρφαλώνουν ή να κρέμονται από την τηλεόραση. Η τηλεόραση μπορεί να πέσει και να προκαλέσει σοβαρό τραυματισμό.



- Να απορρίπτετε τις χρησιμοποιημένες μπαταρίες με ασφάλεια, για να αποφύγετε τον κίνδυνο κατάποσής τους από τα παιδιά. Σε περίπτωση κατάποσης μπαταρίας, αναζητήστε αμέσως τη συμβουλή γιατρού.



- Μην εισάγετε αγώγιμα υλικά (όπως μεταλλικά αντικείμενα) στη μία άκρη του καλωδίου τροφοδοσίας, όταν η άλλη άκρη είναι συνδεδεμένη στην πρίζα παροχής ηλεκτρικού ρεύματος. Επιπλέον, μην αγγίζετε το καλώδιο τροφοδοσίας, μόλις το συνδέσετε στην πρίζα. Υπάρχει κίνδυνος ηλεκτροπληξίας. (Ανάλογα με το μοντέλο)



- Μην τοποθετείτε και μην αποθηκεύετε εύφλεκτες ουσίες κοντά στο προϊόν. Υπάρχει κίνδυνος έκρηξης ή πυρκαγιάς, λόγω λανθασμένης χρήσης των εύφλεκτων ουσιών.



- Μην ρίχνετε μεταλλικά αντικείμενα, όπως κέρματα, μεταλλικά τσιμπιδάκια, σύρματα, ή εύφλεκτα υλικά, όπως χαρτί και σπύρτα, μέσα στο προϊόν. Τα παιδιά πρέπει να είναι ιδιαίτερα προσεκτικά. Μπορεί να προκληθεί ηλεκτροπληξία, πυρκαγιά ή τραυματισμός. Εάν κάποιο αντικείμενο πέσει μέσα στο προϊόν, αποσυνδέστε το καλώδιο τροφοδοσίας και επικοινωνήστε με το κέντρο τεχνικής εξυπηρέτησης.



- Μην ψεκάζετε νερό στο προϊόν και μην το τρίβετε με εύφλεκτες ουσίες (διαλυτικό ή βενζίνη). Υπάρχει κίνδυνος πυρκαγιάς ή ηλεκτροπληξίας.



- Μην προκαλείτε ισχυρούς κραδασμούς στο προϊόν και μην αφήνετε αντικείμενα να πέφτουν πάνω του. Επίσης, μην ρίχνετε αντικείμενα επάνω στην οθόνη. Ενδέχεται να τραυματιστείτε ή να υποστεί ζημιά το προϊόν.



- Σε περίπτωση κεραυνού ή καταιγίδας, μην αγγίζετε ούτε το προϊόν ούτε την κεραία. Υπάρχει κίνδυνος ηλεκτροπληξίας.



- Σε περίπτωση διαρροής αερίου, μην αγγίζετε την πρίζα. Ανοίξτε το παράθυρο και αερίστε το χώρο. Υπάρχει κίνδυνος πυρκαγιάς ή εγκαύματος από σπινθήρα.



- Μην αποσυαρμολογήσετε, μην επισκευάσετε και μην τροποποιήσετε το προϊόν με δική σας πρωτοβουλία. Υπάρχει κίνδυνος πυρκαγιάς ή ηλεκτροπληξίας. Για τον έλεγχο, τη βαθμονόμηση ή την επισκευή της οθόνης, επικοινωνήστε με το κέντρο τεχνικής εξυπηρέτησης.



- Σε περίπτωση που συμβεί κάτι από τα παρακάτω, αποσυνδέστε αμέσως το προϊόν από την πρίζα και επικοινωνήστε με το τοπικό κέντρο τεχνικής εξυπηρέτησης.
  - Το προϊόν έχει δεχθεί κρουστική δύναμη
  - Το προϊόν έχει υποστεί ζημιά
  - Ξένα αντικείμενα έχουν εισέλθει στο εσωτερικό του προϊόντος
  - Καπνός ή παράξενη οσμή προέρχεται από το προϊόν
 Υπάρχει κίνδυνος πυρκαγιάς ή ηλεκτροπληξίας.



- Αν δεν σκοπεύετε να χρησιμοποιήσετε το προϊόν για μεγάλο χρονικό διάστημα, αποσυνδέστε το καλώδιο τροφοδοσίας από την πρίζα. Η συσσωρευμένη σκόνη μπορεί να προκαλέσει πυρκαγιά, ενώ τυχόν φθαρμένο καλώδιο μπορεί να προκαλέσει διαρροή ηλεκτρικού ρεύματος, ηλεκτροπληξία ή πυρκαγιά.



- Αποφύγετε τα μέρη όπου η συσκευή μπορεί να έρθει σε επαφή με υγρά και μην τοποθετείτε πάνω στη συσκευή αντικείμενα γεμάτα με υγρό, όπως βάζα.

- Μην τοποθετείτε το προϊόν σε τοίχο αν υπάρχει κίνδυνος έκθεσης σε λάδια ή αναθυμιάσεις λαδιού. Ενδέχεται να προκληθεί βλάβη και πτώση του προϊόντος.

**ΠΡΟΣΟΧΗ**

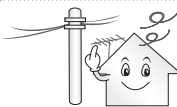

- Μην τοποθετείτε το προϊόν σε μέρη με παρεμβολές ραδιοκυμάτων.



- Θα πρέπει να αφήσετε αρκετή απόσταση μεταξύ της εξωτερικής κεραίας και των γραμμών ηλεκτροδότησης, ώστε η κεραία να μην έρθει σε επαφή με τις γραμμές ακόμη και σε περίπτωση που πέσει. Υπάρχει κίνδυνος ηλεκτροπληξίας.

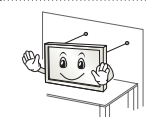

- Μην τοποθετείτε το προϊόν σε μέρη όπως ασταθή ράφια ή κεκλιμένες επιφάνειες. Αποφύγετε επίσης τα μέρη όπου υπάρχουν κραδασμοί ή όπου δεν είναι δυνατή η πλήρης στήριξη του προϊόντος. Διαφορετικά, το προϊόν μπορεί να πέσει ή να ανατραπεί, με αποτέλεσμα την πρόκληση τραυματισμού ή ζημιάς στο προϊόν.



- Εάν εγκαταστήσετε την τηλεόραση σε βάση, θα πρέπει να λάβετε μέτρα προκειμένου να αποτρέψετε την ανατροπή του προϊόντος. Διαφορετικά, το προϊόν μπορεί να πέσει και να προκαλέσει τραυματισμό.

- Αν σκοπεύετε να τοποθετήσετε το προϊόν σε τοίχο, προσαρμόστε την τυπική βάση στήριξης VESA (προαιρετικά εξαρτήματα) στην πίσω πλευρά του προϊόντος. Όταν χρησιμοποιείτε την επιτοίχια βάση στήριξης (προαιρετικά εξαρτήματα) για την εγκατάσταση της συσκευής, στερεώστε την προσεκτικά, για να μην πέσει.

- Να χρησιμοποιείτε μόνο τα εξαρτήματα που ορίζει ο κατασκευαστής.



- Κατά την εγκατάσταση της κεραίας, συμβουλευτείτε έναν αρμόδιο ηλεκτρολόγο. Υπάρχει κίνδυνος πυρκαγιάς ή ηλεκτροπληξίας.

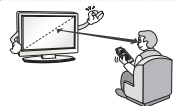

- Συνιστάται να διατηρείτε απόσταση τουλάχιστον 2 έως 7 φορές τη διαγώνια διάσταση της οθόνης όταν παρακολουθείτε τηλεόραση. Η παρακολούθηση τηλεόρασης για μεγάλο χρονικό διάστημα μπορεί να προκαλέσει θολή όραση.

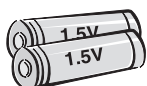

- Να χρησιμοποιείτε μόνο τον καθορισμένο τύπο μπαταρίας. Διαφορετικά, υπάρχει κίνδυνος βλάβης στο τηλεχειριστήριο.

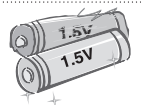

- Μην χρησιμοποιείτε καινούργιες μπαταρίες ταυτόχρονα με παλιές. Υπάρχει κίνδυνος υπερθέρμανσης των μπαταριών και διαρροής.

- Οι μπαταρίες δεν πρέπει να εκτίθεται σε υπερβολική θερμότητα, όπως είναι το φως του ήλιου, τζάκια και ηλεκτρικές θερμάστρες.

- ΜΗΝ τοποθετείτε μη επαναφορτιζόμενες μπαταρίες στο φορτιστή.

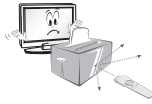

- Βεβαιωθείτε ότι δεν υπάρχουν αντικείμενα μεταξύ του τηλεχειριστηρίου και του αισθητήρα.



- Το σήμα του τηλεχειριστήριου μπορεί να αλλοιωθεί από το φως του ήλιου ή άλλη δυνατή πηγή φωτός. Στην περίπτωση αυτή, μειώστε το φωτισμό στο δωμάτιο.



- Κατά τη σύνδεση εξωτερικών συσκευών, όπως κονσόλες βιντεοπαιχνιδιών, φροντίστε τα καλώδια σύνδεσης να έχουν επαρκές μήκος. Διαφορετικά, το προϊόν μπορεί να πέσει, με αποτέλεσμα την πρόκληση τραυματισμού ή ζημιάς στο προϊόν.



- Μην ενεργοποιείτε/απενεργοποιείτε το προϊόν συνδέοντας ή αποσυνδέοντας το φως του καλώδιου από την πρίζα. (Μην χρησιμοποιείτε το φως ρεύματος ως διακόπτη.) Υπάρχει κίνδυνος πρόκλησης μηχανικής βλάβης ή ηλεκτροπληξίας.

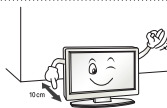

- Να τηρείτε τις παρακάτω οδηγίες εξαερισμού, για να αποτρέψετε την υπερθέρμανση του προϊόντος.
    - Η απόσταση μεταξύ του προϊόντος και του τοίχου θα πρέπει να είναι μεγαλύτερη από 10 εκ.
    - Μην τοποθετείτε το προϊόν σε μέρος χωρίς εξαερισμό (π.χ. σε ράφι βιβλιοθήκης ή σε ντουλάπι).
    - Μην τοποθετείτε το προϊόν επάνω σε χαλί ή μαξιλάρι.
    - Φροντίστε τα ανοίγματα εξαερισμού να μην αποφράσσονται από τραπεζομάντιλα ή κουρτίνες.
- Διαφορετικά, υπάρχει κίνδυνος πυρκαγιάς.



- Μην αγγίζετε τα ανοίγματα εξαερισμού κατά την παρακολούθηση τηλεόρασης για μεγάλο χρονικό διάστημα, καθώς ενδέχεται να έχει αναπτυχθεί θερμότητα. Το γεγονός αυτό δεν επηρεάζει τη λειτουργία ή την απόδοση του προϊόντος.

- Να ελέγχετε τακτικά το καλώδιο της συσκευής. Αν διαπιστώσετε ότι έχει καταστραφεί ή φθαρεί, αποσυνδέστε το από την πρίζα, διακόψτε τη χρήση της συσκευής και αντικαταστήστε το καλώδιο με κατάλληλο ανταλλακτικό που μπορείτε να προμηθευτείτε από εξουσιοδοτημένο αντιπρόσωπο.



- Μην αφήνετε τη σκόνη να συσσωρεύεται στις ακίδες του βύσματος τροφοδοσίας ή στην πρίζα. Υπάρχει κίνδυνος πυρκαγιάς.

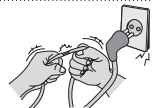

- Προστατέψτε το καλώδιο τροφοδοσίας από τυχόν φυσική ή μηχανική κακομεταχείριση, όπως σπείρωμα, στράβωμα, τρύπημα, μάγκωμα ή πάτημα. Να είστε ιδιαίτερα προσεκτικοί με τα φως, τις πρίζες και το σημείο εξόδου του καλωδίου από τη συσκευή.



- Μην πιέζετε με δύναμη την επιφάνεια της οθόνης με το χέρι σας ή με σκληρά και αιχμηρά αντικείμενα, όπως καρφιά, μολύβια ή στυλό, και μην προκαλείτε γρατζουνιές.



- Αποφύγετε να αγγίζετε την οθόνη και μην την ακουμπάτε με τα δάχτυλά σας για παρατεταμένο χρονικό διάστημα. Κάτι τέτοιο μπορεί να προκαλέσει προσωρινή παραμόρφωση των εικόνων που προβάλλονται στην οθόνη.



- Κατά τον καθαρισμό του προϊόντος και των εξαρτημάτων του, απουσυνδέστε πρώτα το προϊόν από το ρεύμα και σκουπίστε το με ένα μαλακό πανί. Η άσκηση υπερβολικής πίεσης μπορεί να προκαλέσει γρατζουνιές ή αποχρωματισμό. Μην ψεκάζετε νερό και μην σκουπίζετε τη συσκευή με υγρό πανί. Ποτέ μην χρησιμοποιείτε καθαριστικό για τα τζάμια, γυαλιστικό αυτοκινήτου ή βιομηχανικό γυαλιστικό, λειαντικά προϊόντα ή κεριά, βενζίνη, οινόπνευμα κ.λπ., τα οποία μπορεί να προκαλέσουν ζημιά στο προϊόν και στην οθόνη του.  
Σε αντίθετη περίπτωση, υπάρχει κίνδυνος πρόκλησης πυρκαγιάς, ηλεκτροπληξίας ή ζημιάς στο προϊόν (παραμόρφωση, διάβρωση ή σπάσιμο).

- Όταν η μονάδα είναι συνδεδεμένη σε πρίζα, η παροχή ρεύματος δεν διακόπτεται ακόμη κι αν απενεργοποιήσετε τη μονάδα από το διακόπτη λειτουργίας.



- Κατά την αποσύνδεση του καλωδίου, να το πιάνετε από το φισ. Εάν οι αγωγοί στο εσωτερικό του καλωδίου κοπούν, μπορεί να προκληθεί πυρκαγιά.



- Κατά τη μετακίνηση του προϊόντος, φροντίστε πρώτα να το απενεργοποιήσετε. Έπειτα, απουσυνδέστε τα καλώδια τροφοδοσίας, τα καλώδια κεραίας και όλα τα καλώδια σύνδεσης. Μπορεί να προκληθεί ζημιά στην τηλεόραση ή στο καλώδιο τροφοδοσίας, με αποτέλεσμα την ύπαρξη κινδύνου πυρκαγιάς ή ηλεκτροπληξίας.



- Κατά τη μεταφορά ή την αφαίρεση του προϊόντος από τη συσκευασία του, ζητήστε τη βοήθεια δεύτερου ατόμου, γιατί το προϊόν είναι βαρύ. Διαφορετικά, υπάρχει κίνδυνος τραυματισμού.



- Για τον καθαρισμό του εσωτερικού του προϊόντος, επικοινωνείτε με το κέντρο τεχνικής εξυπηρέτησης μία φορά το χρόνο. Η συσσωρευμένη σκόνη μπορεί να προκαλέσει μηχανική βλάβη.



- Για τις απαραίτητες εργασίες, απευθυνθείτε σε εξειδικευμένο προσωπικό. Οι εργασίες συντήρησης είναι απαραίτητες όταν η συσκευή παρουσιάζει οποιαδήποτε βλάβη. Για παράδειγμα, αν έχει καταστραφεί το καλώδιο τροφοδοσίας ή το φισ, αν έχει χυθεί υγρό ή έχουν πέσει αντικείμενα μέσα στη συσκευή, αν η συσκευή έχει εκτεθεί σε βροχή ή υγρασία, δεν λειτουργεί κανονικά ή έχει πέσει.

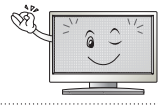

- Όταν αγγίζετε το προϊόν και είναι κρύο, μπορεί να εμφανιστεί ελαφρό "τρεμόπαιγμα" όταν το ενεργοποιήσετε. Αυτό είναι φυσιολογικό και δεν οφείλεται σε δυσλειτουργία του προϊόντος.



- Η οθόνη είναι ένα προϊόν υψηλής τεχνολογίας με ανάλυση δύο εκατομμύρια έως έξι εκατομμύρια pixels. Μπορεί να παρατηρήσετε μικροσκοπικές μαύρες κουκκίδες ή/και κουκκίδες με έντονο χρώμα (κόκκινες, μπλε ή πράσινες) σε μέγεθος 1 ppm στην οθόνη. Οι κουκκίδες αυτές δεν αποτελούν ένδειξη δυσλειτουργίας και δεν επηρεάζουν την απόδοση και την αξιοπιστία του προϊόντος.  
Το φαινόμενο αυτό μπορεί επίσης να προκύψει σε προϊόντα άλλων κατασκευαστών και δεν παρέχει δικαίωμα αντικατάστασης ή αποζημίωσης.



- Μπορεί να παρατηρήσετε διαφορά στη φωτεινότητα και το χρώμα της οθόνης, ανάλογα με τη θέση τηλεθέασης (αριστερά/δεξιά/επάνω/κάτω). Το φαινόμενο αυτό οφείλεται στα χαρακτηριστικά της οθόνης. Δεν έχει σχέση με την απόδοση του προϊόντος και δεν αποτελεί δυσλειτουργία.

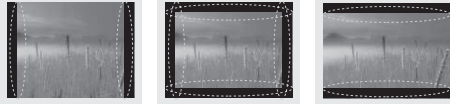

- Η προβολή μιας στατικής εικόνας (π.χ. το λογότυπο του καναλιού, μενού οθόνης, σκηνή από ένα βιντεοπαιχνίδι) για παρατεταμένο χρονικό διάστημα μπορεί να προκαλέσει βλάβη στην οθόνη, με αποτέλεσμα τη συγκράτηση ειδώλου, το οποίο είναι γνωστό και ως μόνιμη αποτύπωση της εικόνας. Η εγγύηση δεν καλύπτει την εμφάνιση μόνιμης αποτύπωσης εικόνας.

Αποφύγετε την προβολή μιας στατικής εικόνας στην οθόνη της τηλεόρασης (2 ή περισσότερες ώρες για LCD, 1 ή περισσότερες ώρες για Plasma).

Επίσης, εάν παρακολουθείτε τηλεόραση σε μορφή 4:3 για μεγάλο χρονικό διάστημα, μπορεί να προκύψει μόνιμη αποτύπωση εικόνας στο περίγραμμα της οθόνης.

Το φαινόμενο αυτό μπορεί επίσης να προκύψει σε προϊόντα άλλων κατασκευαστών και δεν παρέχει δικαίωμα αντικατάστασης ή αποζημίωσης.

#### • Παραγόμενος ήχος

Θόρυβος "τριξίματος": Ο θόρυβος τριξίματος που παράγεται κατά την παρακολούθηση ή την απενεργοποίηση της τηλεόρασης προέρχεται από τη θερμική συστολή πλαστικού λόγω της θερμοκρασίας και της υγρασίας.

Ο θόρυβος αυτός είναι συχνός σε προϊόντα στα οποία απαιτείται θερμική παραμόρφωση για τη λειτουργία τους. Βοηθό του ηλεκτρικού κυκλώματος/βόμβος της οθόνης: Θόρυβος χαμηλής στάθμης παράγεται από το κύκλωμα μεταγωγής υψηλής ταχύτητας, το οποίο τροφοδοτεί μεγάλη ποσότητα ρεύματος για τη λειτουργία του προϊόντος. Διαφέρει ανάλογα με το προϊόν.

Ο ήχος αυτός δεν επηρεάζει την απόδοση και την αξιοπιστία του προϊόντος.



## Παρακολούθηση εικόνων 3D (μόνο σε μοντέλα 3D)



### ΠΡΟΕΙΔΟΠΟΙΗΣΗ

#### Περιβάλλον προβολής

- Χρόνος προβολής
  - Κατά την παρακολούθηση περιεχομένου 3D, κάντε διαλείμματα 5 - 15 λεπτών κάθε ώρα. Η παρακολούθηση περιεχομένου 3D για μεγάλο χρονικό διάστημα μπορεί να προκαλέσει πονοκέφαλο, ζαλάδα, κούραση ή πόνο στα μάτια.

#### Άτομα με κρίσεις φωτοευαισθησίας ή χρόνιες παθήσεις

- Ορισμένοι χρήστες μπορεί να παρουσιάσουν κρίση ή άλλα αφύσικα συμπτώματα, όταν εκτίθενται σε φως που αναβοσβήνει ή σε συγκεκριμένα μοτίβα περιεχομένου 3D.
- Μην παρακολουθείτε βίντεο 3D, εάν νιώθετε ναυτία, είστε έγκυος ή/και πάσχετε από χρόνια αρρώστια, όπως επιληψία, καρδιακές διαταραχές ή υπέρταση κ.λπ.
- Το περιεχόμενο 3D δεν συνιστάται για όσους πάσχουν από στερεοσκοπική τυφλότητα ή στερεοσκοπική ανωμαλία. Μπορεί να δείτε διπλά είδωλα ή να νιώσετε δυσφορία κατά την παρακολούθηση.
- Εάν πάσχετε από στραβισμό, αμβλυωπία (ασθενή όραση) ή ασιγμισισμό, μπορεί να έχετε πρόβλημα στην αντίληψη βάθους και να κουραστείτε εύκολα λόγω διπλών ειδώλων. Συνιστάται να κάνετε συχνότερα διαλείμματα από ό,τι ο μέσος ενήλικας.
- Εάν η όρασή σας διαφέρει μεταξύ του δεξιού και του αριστερού οφθαλμού, ελέγξτε την όρασή σας προτού παρακολουθήσετε περιεχόμενο 3D.

#### Συμπτώματα για τα οποία απαιτείται διακοπή ή αποχή από την παρακολούθηση περιεχομένου 3D

- Μην παρακολουθείτε περιεχόμενο 3D, όταν νιώθετε κουρασμένοι λόγω αϋπνίας, υπερβολικής εργασίας ή κατανάλωσης αλκοόλ.
- Όταν νιώθετε τα συμπτώματα αυτά, διακόψτε τη χρήση/παρακολούθηση περιεχομένου 3D και ξεκουραστείτε αρκετά, έως ότου τα συμπτώματα υποχωρήσουν.
  - Συμβουλευτείτε το γιατρό σας εάν τα συμπτώματα επιμένουν. Τα συμπτώματα μπορεί να περιλαμβάνουν πονοκέφαλο, πόνο στα μάτια, ζαλάδα, ναυτία, αίσθημα παλμών, συσκότιση, δυσφορία, διπλό είδωλο, οπτική ενόχληση ή κούραση.



## ΠΡΟΣΟΧΗ

### Περιβάλλον προβολής

- Απόσταση προβολής
  - Όταν παρακολουθείτε περιεχόμενο 3D, να διατηρείτε απόσταση τουλάχιστον διπλάσια από το διαγώνιο μήκος της οθόνης. Εάν νιώσετε δυσφορία κατά την παρακολούθηση περιεχομένου 3D, απομακρυνθείτε περισσότερο από την τηλεόραση.

### Ηλικία παρακολούθησης

- Νήπια/παιδιά
  - Απαγορεύεται η χρήση/παρακολούθηση περιεχομένου 3D σε παιδιά μικρότερα των 6 ετών.
  - Παιδιά κάτω των 10 ετών μπορεί να αντιδράσουν υπερβολικά και να παρουσιάσουν υπερδιέγερση, επειδή η όρασή τους αναπτύσσεται (για παράδειγμα: προσπαθούν να αγγίξουν την οθόνη ή επιχειρούν να πηδήξουν μέσα στην οθόνη). Χρειάζεται ειδική παρακολούθηση και ιδιαίτερη προσοχή, όταν τα παιδιά παρακολουθούν περιεχόμενο 3D.
  - Τα παιδιά παρουσιάζουν μεγαλύτερη διόφθαλμη ανομοιότητα σε παρουσιάσεις 3D απ' ό,τι οι ενήλικες, επειδή η απόσταση μεταξύ των ματιών είναι μικρότερη από ό,τι στους ενήλικες. Συνεπώς, αντιλαμβάνονται μεγαλύτερο στερεοσκοπικό βάθος από ό,τι οι ενήλικες για την ίδια εικόνα 3D.
- Έφηβοι
  - Έφηβοι κάτω των 19 ετών μπορεί να επιδείξουν ευαισθησία λόγω διέγερσης από το φως σε περιεχόμενο 3D. Συμβουλευτείτε τους να μην παρακολουθούν περιεχόμενο 3D για μεγάλο χρονικό διάστημα όταν είναι κουρασμένοι.
- Ηλικιωμένοι
  - Οι ηλικιωμένοι μπορεί να αντιληφθούν σε μικρότερο βαθμό τα εφέ 3D σε σύγκριση με τους νέους. Μην κάθεται πιο κοντά στην τηλεόραση από τη συνιστώμενη απόσταση.

### Προφυλάξεις κατά τη χρήση γυαλιών 3D

- Φροντίστε να χρησιμοποιείτε γυαλιά 3D της LG. Διαφορετικά, δεν θα μπορείτε να παρακολουθήσετε σωστά βίντεο 3D.
- Μην χρησιμοποιείτε γυαλιά 3D αντί για τα κανονικά σας γυαλιά, τα γυαλιά ηλίου ή προστατευτικά γυαλιά.
- Η χρήση τροποποιημένων γυαλιών 3D μπορεί να κουράσει τα μάτια ή να παραμορφώσει την εικόνα.
- Μην φυλάτε τα γυαλιά 3D σε μέρος όπου αναπτύσσονται εξαιρετικά υψηλές ή χαμηλές θερμοκρασίες. Μπορεί να παραμορφωθούν.
- Τα γυαλιά 3D είναι εύθραυστα και γρατζουνίζονται εύκολα. Χρησιμοποιείτε πάντα ένα μαλακό, καθαρό κομμάτι πανί για το σκούπισμα των φακών. Μην γρατζουνάτε τους φακούς των γυαλιών 3D με αιχμηρά αντικείμενα και μην τους καθαρίζετε/σκουπίζετε με χημικές ουσίες.

**ΣΗΜΕΙΩΣΗ**

- Η εικόνα μπορεί να διαφέρει από την τηλεόρασή σας.
- Οι ενδείξεις OSD (On Screen Display) στην οθόνη της τηλεόρασής σας ενδέχεται να διαφέρουν ελαφρώς από αυτές που εμφανίζονται σε αυτό το εγχειρίδιο.
- Τα διαθέσιμα μενού και οι επιλογές ενδέχεται να διαφέρουν, ανάλογα με την πηγή εισόδου ή το μοντέλο προϊόντος που χρησιμοποιείτε.
- Στο μέλλον, ενδέχεται να προστεθούν νέες λειτουργίες σε αυτή την τηλεόραση.
- Η τηλεόραση μπορεί να τεθεί σε κατάσταση αναμονής, για να μειωθεί η κατανάλωση ενέργειας. Η τηλεόραση πρέπει να απενεργοποιείται, εάν δεν πρόκειται να χρησιμοποιηθεί για μεγάλο χρονικό διάστημα, για την εξοικονόμηση ενέργειας.
- Η ενέργεια που καταναλώνεται κατά τη χρήση μπορεί να ελαττωθεί σημαντικά, αν μειώσετε το επίπεδο φωτεινότητας της οθόνης, με αποτέλεσμα να μειώσετε και τα συνολικά έξοδα λειτουργίας.

**ΔΙΑΔΙΚΑΣΙΑ ΕΓΚΑΤΑΣΤΑΣΗΣ**

- 1 Ανοίξτε τη συσκευασία και βεβαιωθείτε ότι περιλαμβάνονται όλα τα εξαρτήματα.
  - 2 Προσαρμόστε τη βάση στην τηλεόραση.
  - 3 Συνδέστε μια εξωτερική συσκευή στην τηλεόραση.
  - 4 Βεβαιωθείτε ότι η σύνδεση δικτύου είναι διαθέσιμη.  
Μπορείτε να χρησιμοποιήσετε τις λειτουργίες δικτύου της τηλεόρασης μόνο όταν υπάρχει σύνδεση δικτύου.
- \* Αν ενεργοποιείτε την τηλεόραση για πρώτη φορά μετά την αποστολή της από το εργοστάσιο, η προετοιμασία της τηλεόρασης ενδέχεται να διαρκέσει έως μερικά λεπτά.

**ΣΥΝΑΡΜΟΛΟΓΗΣΗ ΚΑΙ ΠΡΟΕΤΟΙΜΑΣΙΑ****Αφαίρεση συσκευασίας**

Ελέγξτε αν στη συσκευασία του προϊόντος περιλαμβάνονται τα παρακάτω εξαρτήματα. Αν λείπουν εξαρτήματα, επικοινωνήστε με τον τοπικό αντιπρόσωπο από τον οποίο αγοράσατε το προϊόν. Οι εικόνες σε αυτό το εγχειρίδιο ενδέχεται να διαφέρουν από το πραγματικό προϊόν και τα εξαρτήματα.

**ΠΡΟΣΟΧΗ**

- Για λόγους ασφαλείας και για να διατηρηθεί η διάρκεια ζωής των προϊόντων, μην χρησιμοποιείτε μη εγκεκριμένα εξαρτήματα.
- Οι ζημιές ή οι τραυματισμοί που οφείλονται στη χρήση μη εγκεκριμένων εξαρτημάτων δεν καλύπτονται από την εγγύηση.
- Ορισμένα μοντέλα έχουν στην οθόνη μια λεπτή μεμβράνη που δεν πρέπει να αφαιρεθεί.

**ΣΗΜΕΙΩΣΗ**

- Τα εξαρτήματα που παρέχονται μαζί με το προϊόν ενδέχεται να διαφέρουν, ανάλογα με το μοντέλο.
- Τα τεχνικά στοιχεία του προϊόντος ή τα περιεχόμενα αυτού του εγχειριδίου ενδέχεται να αλλάξουν χωρίς προειδοποίηση, σε περίπτωση αναβάθμισης των λειτουργιών του προϊόντος.
- Για την καλύτερη δυνατή σύνδεση, τα βύσματα των καλωδίων HDMI και των συσκευών USB πρέπει να έχουν πάχος μικρότερο από 10 mm και πλάτος μικρότερο από 18 mm. Χρησιμοποιήστε μια επέκταση καλωδίου που υποστηρίζει USB 2.0, εάν το καλώδιο USB ή το USB memory stick δεν ταιριάζει στη θύρα USB της τηλεόρασής σας.

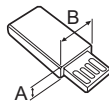
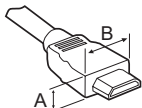

\*A ≤ 10 mm

\*B ≤ 18 mm

**!** ΣΗΜΕΙΩΣΗ

**Τρόπος χρήσης του πυρήνα φερίτη (Ανάλογα με το μοντέλο)**

- Χρησιμοποιήστε τον πυρήνα φερίτη για να μειώσετε τις ηλεκτρομαγνητικές παρεμβολές στο καλώδιο LAN. Τυλίξτε το καλώδιο LAN μία φορά στον πυρήνα φερίτη. Τοποθετήστε τον πυρήνα φερίτη κοντά στην τηλεόραση.



[Εγκάρσια τομή πυρήνα φερίτη]

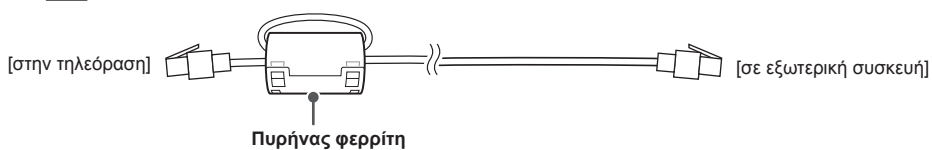

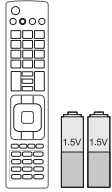

**Τηλεχειριστήριο και μπαταρίες (AAA)**  
(Ανάλογα με το μοντέλο)  
Το τηλεχειριστήριο δεν περιλαμβάνεται σε όλες τις αγορές.  
(Ανατρέξτε στη σελίδα 26, 27)

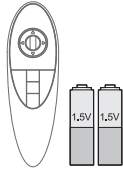

**Μαγικό τηλεχειριστήριο, Μπαταρίες (AA)**  
(Μόνο για τα μοντέλα UB85\*\*, UB95\*\*, UB98\*\*, UC97\*\*\*)  
(Ανατρέξτε στη σελίδα 28)

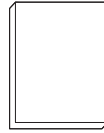

**Εγχειρίδιο χρήστη**



**Tag on**  
(Ανάλογα με το μοντέλο)



**Καλώδιο τροφοδοσίας**  
(Ανάλογα με το μοντέλο)

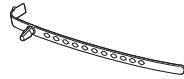

**Κλιπ συγκράτησης καλωδίων**  
(Ανάλογα με το μοντέλο)  
(Ανατρέξτε στη σελίδα A-8, A-9)



**Γυαλιά Cinema 3D**  
Ο αριθμός των γυαλιών 3D μπορεί να διαφέρει, ανάλογα με το μοντέλο ή τη χώρα.

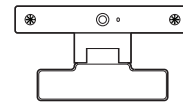

**Κάμερα βιντεοκλήσεων**  
(Ανάλογα με το μοντέλο)

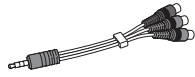

**Καλώδιο Component (αρσενικό-θηλυκό)**  
(Ανατρέξτε στη σελίδα A-21)

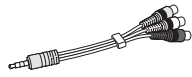

**Καλώδιο Composite (αρσενικό-θηλυκό)**  
(Ανατρέξτε στη σελίδα A-21, A-23)



**Καλώδιο Scart (αρσενικό-θηλυκό)**  
(Ανάλογα με το μοντέλο)  
(Ανατρέξτε στη σελίδα A-36)

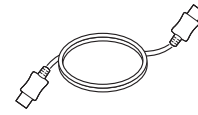

**Καλώδιο HDMI**  
(Ανάλογα με το μοντέλο)  
(Ανατρέξτε στη σελίδα A-13)



**Σώμα βάσης / Βάση στήριξης**  
(Μόνο για τα μοντέλα UB85\*\*-ZA, UB95\*\*-ZA)  
(Ανατρέξτε στη σελίδα A-3)



**Σώμα βάσης / Βάση στήριξης**  
(Μόνο για τα μοντέλα UB85\*\*-ZD, UB95\*\*-ZB)  
(Ανατρέξτε στη σελίδα A-4)

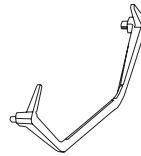

**Βάση στήριξης**  
(Μόνο για τα μοντέλα 65/79/84UB98\*\*)  
(Ανατρέξτε στη σελίδα A-5)

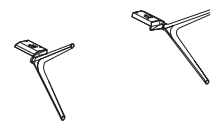

**Βάση στήριξης**  
(Μόνο για τα μοντέλα 98UB98\*\*)  
(Ανατρέξτε στη σελίδα A-6, A-7)



**Σώμα βάσης /  
Βάση στήριξης**  
(Μόνο για τα μοντέλα  
UC97\*\*)  
(Ανατρέξτε στη σελίδα A-7,  
A-8)



**Βίδες βάσης**  
8ΕΑ, Μ4 x L20  
(Μόνο για τα μοντέλα  
UB85\*\*-ZA, UB95\*\*-ZA)  
4ΕΑ, Μ4 x L20  
(Μόνο για τα μοντέλα  
UB85\*\*-ZD, UB95\*\*-ZB,  
UC97\*\*)  
(Ανατρέξτε στη σελίδα  
A-3, A-4, A-8)



**Βίδες βάσης**  
4ΕΑ, Μ4 x L10  
(Μόνο για τα μοντέλα  
UB85\*\*-ZD, UB95\*\*-ZB,  
UC97\*\*)  
(Ανατρέξτε στη σελίδα  
A-4, A-7)



**Βίδες βάσης**  
4ΕΑ, Μ6 x L47  
(Μόνο για τα μοντέλα  
65UB98\*\*)  
(Ανατρέξτε στη σελίδα  
A-5)



**Βίδες βάσης**  
4ΕΑ, Μ6 x L52  
(Μόνο για τα μοντέλα  
79/84UB98\*\*)  
(Ανατρέξτε στη σελίδα A-5)

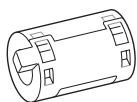

**Πυρήνας φερριτή**  
(Ανάλογα με το μοντέλο)



**Συγκράτηση  
καλωδίων**  
2ΕΑ  
(Μόνο για τα μοντέλα  
UB85\*\*-ZA, UB95\*\*-ZA)  
(Ανατρέξτε στη σελίδα  
A-8)

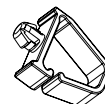

**Συγκράτηση  
καλωδίων**  
2ΕΑ  
(Μόνο για τα μοντέλα  
UB85\*\*-ZD, UB95\*\*-  
ZB, UC97\*\*)  
(Ανατρέξτε στη σελίδα  
A-8, A-9)



**Συγκράτηση καλωδίων**  
1ΕΑ  
(Μόνο για τα μοντέλα  
98UB98\*\*)  
(Ανατρέξτε στη σελίδα A-9)

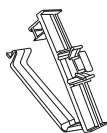

**Συγκράτηση  
καλωδίων**  
1ΕΑ  
(Μόνο για τα μοντέλα  
98UB98\*\*)  
(Ανατρέξτε στη σελίδα  
A-9)



**Κλειδί**  
(Μόνο για τα μοντέλα  
UB98\*\*)  
(Ανατρέξτε στη σελίδα  
A-5, A-6, A-7)



**Μονωτική βίδα  
στήριξης**  
4ΕΑ  
(Μόνο για τα μοντέλα  
84UB98\*\*)  
(Ανατρέξτε στη σελίδα  
A-5)



**Εσωτερικά στηρίγματα  
επιτοίχιας τοποθέτησης**  
4ΕΑ  
(Μόνο για τα μοντέλα  
UC97\*\*)  
(Ανατρέξτε στη σελίδα 24)

## Προαιρετικά εξαρτήματα

Για τη βελτίωση της ποιότητας, τα προαιρετικά εξαρτήματα ενδέχεται να αλλάξουν ή να τροποποιηθούν χωρίς προειδοποίηση. Για να αγοράσετε αυτά τα εξαρτήματα, επικοινωνήστε με τον αντιπρόσωπό σας. Οι συσκευές αυτές λειτουργούν μόνο με συγκεκριμένα μοντέλα.

### AG-F\*\*\*DP

Γυαλιά Dual play

### AG-F\*\*\*

Γυαλιά Cinema 3D

### AN-MR500

Μαγικό  
τηλεχειριστήριο

### AN-VC5\*\*

Κάμερα βιντεοκλήσεων

### Συσκευή ήχου LG

### Tag on

| Συμβατότητα                               | UB85** | UB95** | UB98** | UC97** |
|---|--------|--------|--------|--------|
| <b>AG-F***DP</b><br>Γυαλιά Dual play      | •      | •      | •      | •      |
| <b>AG-F***</b><br>Γυαλιά Cinema 3D        | •      | •      | •      | •      |
| <b>AN-MR500</b><br>Μαγικό τηλεχειριστήριο | •      | •      | •      | •      |
| <b>AN-VC5**</b><br>Κάμερα βιντεοκλήσεων   | •      | •      |        | •      |
| <b>Συσκευή ήχου LG</b>                    | •      | •      | •      | •      |
| <b>Tag on</b>                             | •      | •      | •      | •      |

Το όνομα ή το σχέδιο του μοντέλου ενδέχεται να αλλάξει λόγω αναβάθμισης των λειτουργιών του προϊόντος ή αλλαγών στις συνθήκες ή τις πολιτικές του κατασκευαστή.

## Εξαρτήματα και κουμπιά

Τύπος A : UB85\*\*-ZA



Τύπος B : UB85\*\*-ZD

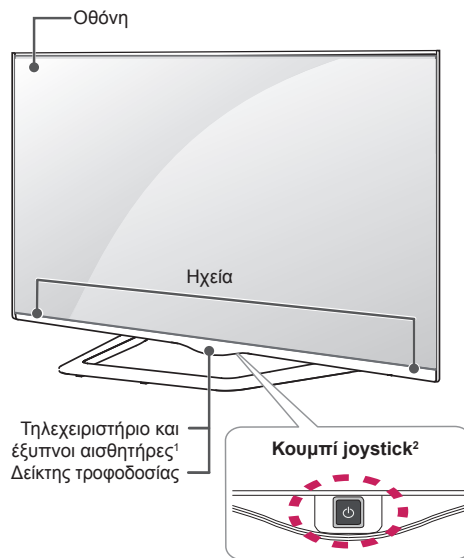

Τύπος C : UB95\*\*-ZA

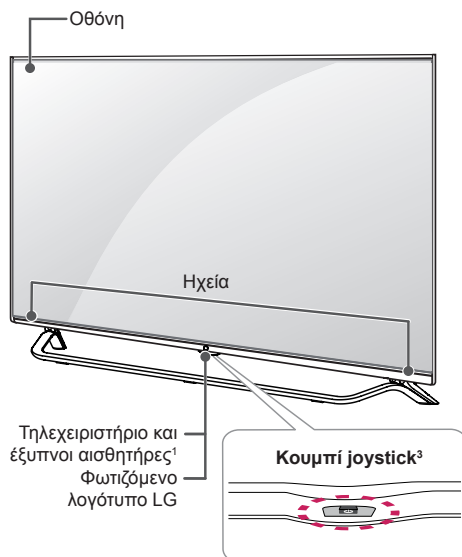

Τύπος D : UB95\*\*-ZB

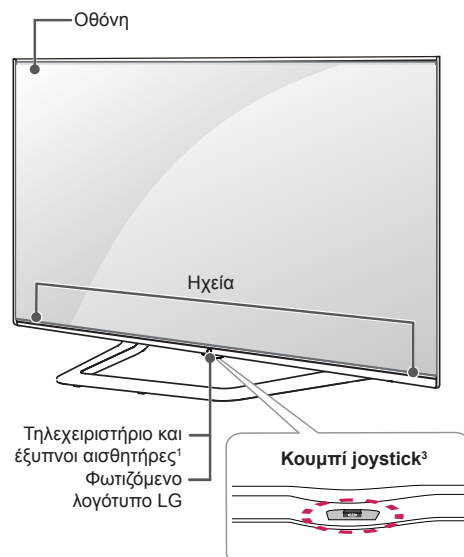

ΕΜΗΝΙΚΑ



Τύπος E : 65/79UB98\*\*

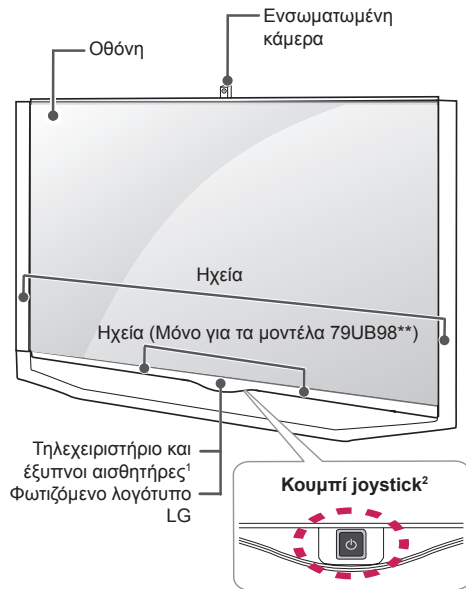

Τύπος F : 84UB98\*\*

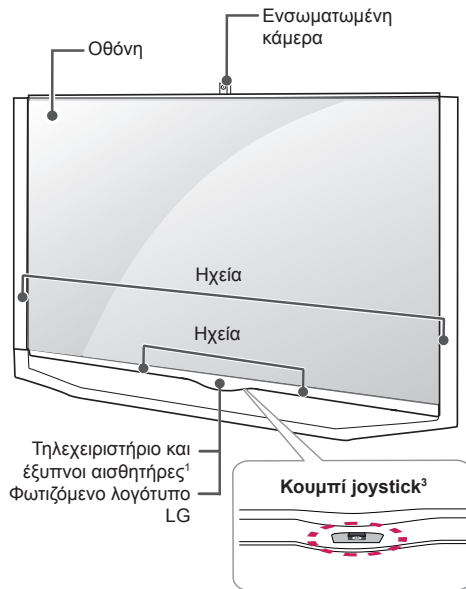

Τύπος G : 98UB98\*\*

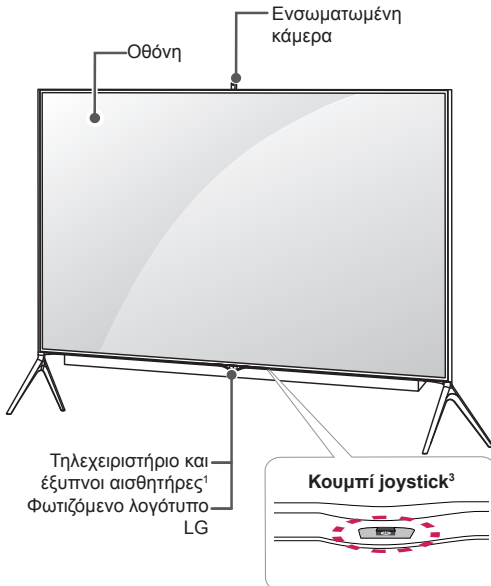

Τύπος H : UC97\*\*

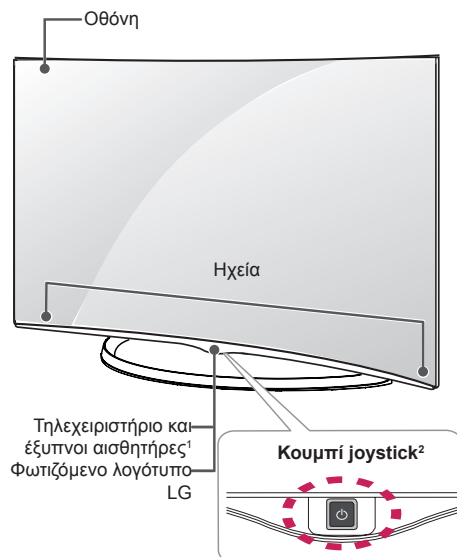

- 1 Έξυπνος αισθητήρας - Προσαρμόζει την ποιότητα και τη φωτεινότητα της εικόνας ανάλογα με το περιβάλλον.
- 2 Κουμπί joystick - Αυτό το κουμπί βρίσκεται πίσω από την οθόνη της τηλεόρασης.
- 3 Κουμπί joystick - Αυτό το κουμπί βρίσκεται κάτω από την οθόνη της τηλεόρασης.

### ! ΣΗΜΕΙΩΣΗ

- Μπορείτε να ενεργοποιήσετε/απενεργοποιήσετε το Φωτισμό λογότυπου LG ή την ένδειξη τροφοδοσίας μέσω του στοιχείου **Γενικά** στα κύρια μενού. (Ανάλογα με το μοντέλο)

## Χρήση του κουμπιού joystick

Μπορείτε να χρησιμοποιήσετε τις λειτουργίες της τηλεόρασης πατώντας ή μετακινώντας απλώς το κουμπί joystick προς τα επάνω, κάτω, αριστερά ή δεξιά.

### Βασικές λειτουργίες

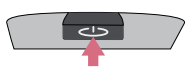
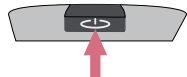
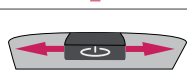
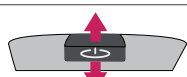
|   |                             |  |
|---|-----------------------------|--|
|    | <b>Ενεργοποίηση</b>         | Όταν η τηλεόραση είναι απενεργοποιημένη, τοποθετήστε το δάχτυλό σας στο κουμπί joystick και πατήστε το μία φορά και κατόπιν αφήστε το.                     |
|   | <b>Απενεργοποίηση</b>       | Όταν η τηλεόραση είναι ενεργοποιημένη, τοποθετήστε το δάχτυλό σας στο κουμπί joystick και πατήστε το μία φορά για λίγα δευτερόλεπτα και κατόπιν αφήστε το. |
|  | <b>Έλεγχος έντασης</b>      | Τοποθετήστε το δάχτυλό σας πάνω από το κουμπί joystick και πιέστε το προς τα αριστερά/δεξιά, για να ρυθμίσετε το επίπεδο έντασης ήχου που θέλετε.          |
|  | <b>Έλεγχος προγραμμάτων</b> | Τοποθετήστε το δάχτυλό σας πάνω από το κουμπί joystick και πιέστε το προς τα επάνω/κάτω, για να περιηγηθείτε στα αποθηκευμένα προγράμματα που θέλετε.      |





### ! ΣΗΜΕΙΩΣΗ

- Όταν περνάτε το δάχτυλό σας πάνω από το κουμπί joystick και το κατευθύνετε προς τα πάνω, κάτω, αριστερά ή δεξιά, προσέξτε να μην πατήσετε το κουμπί joystick. Αν προηγουμένως έχετε πατήσει το κουμπί joystick, δεν θα μπορέσετε να προσαρμόσετε το επίπεδο της έντασης ήχου και τα αποθηκευμένα προγράμματα.

### Ρύθμιση του μενού

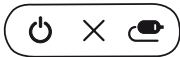
Όταν η τηλεόραση είναι ενεργοποιημένη, πατήστε το κουμπί joystick μία φορά.

Μπορείτε να ρυθμίσετε τα στοιχεία (⏻, ✕, 📶) του μενού μετακινώντας το κουμπί joystick προς αριστερά ή δεξιά.

|   |   |                           |  |
|---|---|---------------------------|--|
|  |  | <b>ΤΗΛΕΟΡΑΣΗ ΑΝΕΝΕΡΓΗ</b> | Απενεργοποίηση συσκευής.   |
|   |  | <b>ΚΛΕΙΣΙΜΟ</b>           | Διαγραφή των ενδείξεων που εμφανίζονται στην οθόνη και επιστροφή στην κανονική προβολή τηλεόρασης. |
|   |  | <b>ΚΑΤΑΧΩΡΙΣΗ</b>         | Αλλαγή της πηγής εισόδου.  |

## Ανύψωση και μετακίνηση της τηλεόρασης

Πριν από τη μετακίνηση ή την ανύψωση της τηλεόρασης, διαβάστε τις ακόλουθες οδηγίες για την αποφυγή πρόκλησης γρατζουνιών ή βλάβης στην τηλεόραση και για την ασφαλή μεταφορά της, ανεξαρτήτως τύπου και μεγέθους συσκευής.



### ΠΡΟΣΟΧΗ

- Μην αγγίζετε την οθόνη, καθώς ενδέχεται να προκληθεί ζημιά στην οθόνη.

- Συνιστάται η μεταφορά της τηλεόρασης στην αρχική της συσκευασία.
- Πριν από τη μετακίνηση ή την ανύψωση της τηλεόρασης, αποσυνδέστε το καλώδιο τροφοδοσίας και όλα τα καλώδια.
- Κατά τη μεταφορά της τηλεόρασης, η οθόνη πρέπει να είναι στραμμένη προς την αντίθετη κατεύθυνση από εσάς για να μην προκληθεί ζημιά.

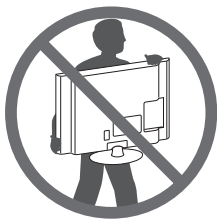

- Κρατήστε σταθερά το επάνω και το κάτω μέρος του πλαισίου της τηλεόρασης. Μην κρατάτε το διαφανές τμήμα, το ηχείο ή το πλέγμα του ηχείου.

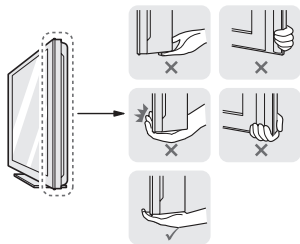

- Για τη μεταφορά μεγάλων τηλεοράσεων, απαιτούνται τουλάχιστον 2 άτομα.
- Αν μεταφέρετε την τηλεόραση με τα χέρια, κρατήστε τη όπως φαίνεται στην παρακάτω εικόνα.

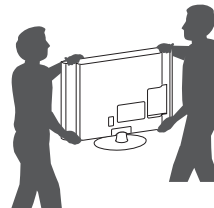

- Αποφύγετε τους κραδασμούς και τις ισχυρές δονήσεις κατά τη μεταφορά της τηλεόρασης.
- Κατά τη μεταφορά της τηλεόρασης, κρατήστε τη σε κατακόρυφη θέση, μην τη γυρνάτε ποτέ στο πλάι και μην τη γέρνετε αριστερά ή δεξιά.
- Μην ασκείτε υπερβολική πίεση στο πλαίσιο του σκελετού καθώς ενδέχεται να προκαλέσετε ζημιά στην οθόνη.

## Επιτραπέζια τοποθέτηση

- 1 Σηκώστε και τοποθετήστε την τηλεόραση σε κατακόρυφη θέση επάνω σε ένα τραπέζι.
  - Αφήστε απόσταση (τουλάχιστον) 10 εκ. από τον τοίχο για επαρκή εξαερισμό.

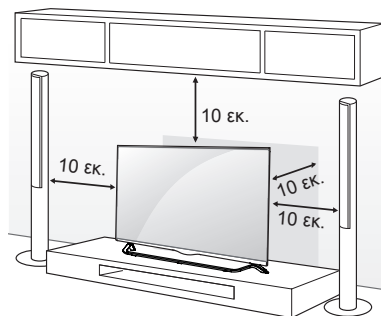

- 2 Συνδέστε το καλώδιο τροφοδοσίας σε μια πρίζα.



### ΠΡΟΣΟΧΗ

- Μην τοποθετείτε την τηλεόραση κοντά ή επάνω σε πηγές θερμότητας, καθώς ενδέχεται να προκληθεί πυρκαγιά ή άλλη βλάβη.

### Χρήση του συστήματος ασφαλείας Kensington

(Η λειτουργία αυτή δεν είναι διαθέσιμη σε όλα τα μοντέλα.)

- Η εικόνα μπορεί να διαφέρει από την τηλεόρασή σας.

Η υποδοχή του συστήματος ασφαλείας Kensington βρίσκεται στο πίσω μέρος της τηλεόρασης. Για περισσότερες πληροφορίες σχετικά με την εγκατάσταση και τη χρήση του συστήματος, ανατρέξτε στο εγχειρίδιο που παρέχεται με το σύστημα ασφαλείας Kensington ή επισκεφτείτε τη διεύθυνση <http://www.kensington.com>.

Συνδέστε το καλώδιο του συστήματος ασφαλείας Kensington στην τηλεόραση και σε ένα τραπέζι.

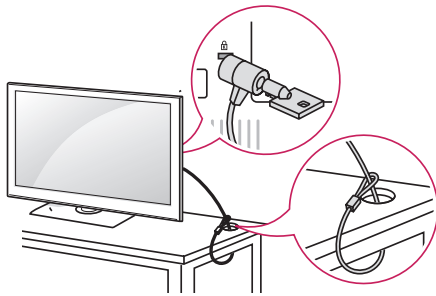

### Στερέωση της τηλεόρασης σε τοίχο

(Η λειτουργία αυτή δεν είναι διαθέσιμη σε όλα τα μοντέλα.)

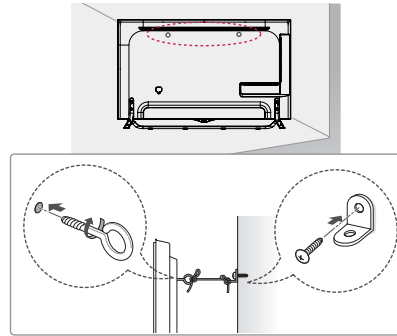

- 1 Τοποθετήστε και σφίξτε τους κρίκους ανάρτησης ή τα υποστηρίγματα και τις βίδες στο πίσω μέρος της τηλεόρασης.
  - Αν έχουν τοποθετηθεί βίδες στη θέση των κρίκων ανάρτησης, αφαιρέστε πρώτα τις βίδες.
- 2 Στερεώστε με τις βίδες τα υποστηρίγματα στον τοίχο. Ευθυγραμμίστε τη θέση της επιτοίχιας βάσης και των κρίκων ανάρτησης στο πίσω μέρος της τηλεόρασης.
- 3 Συνδέστε καλά τους κρίκους ανάρτησης και τα υποστηρίγματα τοίχου με ένα ανθεκτικό σχοινί. Βεβαιωθείτε ότι το σχοινί βρίσκεται σε οριζόντια θέση προς την επίπεδη επιφάνεια.



#### ΠΡΟΣΟΧΗ

- Βεβαιωθείτε ότι τα παιδιά δεν μπορούν να σκαρφαλώσουν ή να κρεμαστούν από την τηλεόραση.



#### ΣΗΜΕΙΩΣΗ

- Χρησιμοποιήστε μια βάση στήριξης ή ένα έπιπλο που είναι αρκετά μεγάλο και ανθεκτικό για την ασφαλή τοποθέτηση της τηλεόρασης.
- Υποστηρίγματα, κρίκοι και σχοινιά δεν παρέχονται. Μπορείτε να αποκτήσετε επιπλέον αξεσουάρ από τον τοπικό προμηθευτή.

## Επιτοίχια τοποθέτηση

Συνδέστε προσεκτικά μια προαιρετική επιτοίχια βάση στήριξης στο πίσω μέρος της τηλεόρασης και τοποθετήστε την επιτοίχια βάση στήριξης σε έναν στερεό τοίχο κάθετα προς το δάπεδο. Αν θέλετε να τοποθετήσετε την τηλεόραση σε άλλα δομικά υλικά, απευθυνθείτε σε εξειδικευμένο προσωπικό.

Η LG συνιστά την πραγματοποίηση της επιτοίχιας τοποθέτησης από εξειδικευμένο επαγγελματία.

Συνιστάται η χρήση της επιτοίχιας βάσης στήριξης της LG.

Όταν δεν χρησιμοποιείτε την επιτοίχια βάση στήριξης της LG, χρησιμοποιείτε μια επιτοίχια βάση στήριξης η οποία επιτρέπει την κατάλληλη στερέωση της συσκευής στον τοίχο και αφήνει επαρκή χώρο για τη σύνδεση εξωτερικών συσκευών.

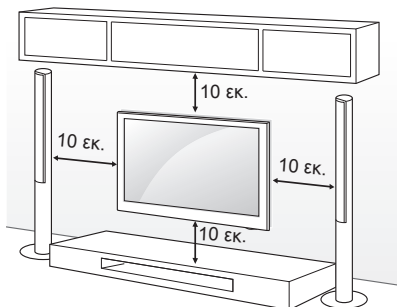

Χρησιμοποιείτε βίδες και επιτοίχιες βάσεις στήριξης που πληρούν το πρότυπο VESA. Οι κανονικές διαστάσεις των kit επιτοίχιας στήριξης περιγράφονται στον παρακάτω πίνακα.

### Προαιρετικά εξαρτήματα (Επιτοίχια βάση στήριξης)

|                                |                                     |                                  |
|--------------------------------|-------------------------------------|----------------------------------|
| <b>Μοντέλο</b>                 | 49/55UB85**<br>55UB95**<br>55UC97** | 65UB95**<br>65UB98**<br>65UC97** |
| <b>VESA (A x B)</b>            | 400 x 400                           | 400 x 400                        |
| <b>Κανονική βίδα</b>           | M6                                  | M6                               |
| <b>Αριθμός βιδών</b>           | 4                                   | 4                                |
| <b>Επιτοίχια βάση στήριξης</b> | LSW440B<br>MSW240                   | LSW440B                          |
| <b>Μοντέλο</b>                 | 79/84UB98**                         |                                  |
| <b>VESA (A x B)</b>            | 600 x 400                           |                                  |
| <b>Κανονική βίδα</b>           | M8                                  |                                  |
| <b>Αριθμός βιδών</b>           | 4                                   |                                  |
| <b>Επιτοίχια βάση στήριξης</b> | LSW640B                             |                                  |

| Επιτοίχια βάση στήριξης |        |         |
|-------------------------|--------|---------|
| LSW440B                 | MSW240 | LSW640B |
|                         |        |         |

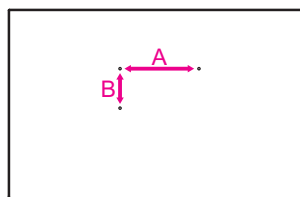

### ! ΠΡΟΣΟΧΗ

- Αποσυνδέστε πρώτα το καλώδιο τροφοδοσίας και, στη συνέχεια, μετακινήστε ή εγκαταστήστε την τηλεόραση. Διαφορετικά, υπάρχει κίνδυνος ηλεκτροπληξίας.
- Αν εγκαταστήσετε την τηλεόραση στην οροφή ή σε επικλινή τοίχο, υπάρχει κίνδυνος να πέσει και να προκαλέσει σοβαρό τραυματισμό. Χρησιμοποιήστε μια εγκεκριμένη επιτοίχια βάση στήριξης της LG και επικοινωνήστε με τον τοπικό αντιπρόσωπο ή με εξειδικευμένο προσωπικό. Λάβετε υπόψη πως η χρήση επιτοίχιας βάσης στήριξης άλλου κατασκευαστή δεν καλύπτεται από την εγγύηση.
- Μην σφίγγετε υπερβολικά τις βίδες. Ενδέχεται να προκληθεί ζημιά στην τηλεόραση και να ακυρωθεί η εγγύηση.
- Χρησιμοποιήστε βίδες και επιτοίχιες βάσεις στήριξης που ικανοποιούν το πρότυπο VESA. Η εγγύηση δεν καλύπτει ζημιές ή τραυματισμούς που οφείλονται σε κακή χρήση ή στη χρήση ακατάλληλων εξαρτημάτων.

### ! ΣΗΜΕΙΩΣΗ

- Χρησιμοποιήστε τις βίδες που αναφέρονται στις προδιαγραφές βιδών του προτύπου VESA.
- Το kit επιτοίχιας στήριξης περιλαμβάνει ένα εγχειρίδιο εγκατάστασης και τα απαραίτητα εξαρτήματα.
- Η επιτοίχια βάση στήριξης είναι προαιρετική. Μπορείτε να αγοράσετε πρόσθετα εξαρτήματα από τον τοπικό αντιπρόσωπο.
- Το μήκος των βιδών ενδέχεται να διαφέρει, ανάλογα με την επιτοίχια βάση στήριξης. Βεβαιωθείτε ότι χρησιμοποιείτε βίδες με το κατάλληλο μήκος.
- Για περισσότερες πληροφορίες, ανατρέξτε στο εγχειρίδιο που παρέχεται με την επιτοίχια βάση στήριξης.
- Κατά την τοποθέτηση της επιτοίχιας βάσης στήριξης LG στην τηλεόραση, μην χρησιμοποιείτε τα στηρίγματα και τις βίδες επιτοίχιας τοποθέτησης που παρέχονται με την επιτοίχια βάση στήριξης LG. (Μόνο για τα μοντέλα UC97\*\*)

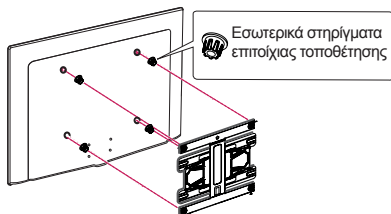

## Χρησιμοποιώντας την ενσωματωμένη κάμερα

(Μόνο για το μοντέλο UB98\*\*)

Μπορείτε να πραγματοποιήσετε μια κλήση Skype βίντεο ή να χρησιμοποιήσετε την κίνηση λειτουργία αναγνώρισης χρησιμοποιώντας την ενσωματωμένη κάμερα της τηλεόρασης.

### ! ΣΗΜΕΙΩΣΗ

- Προτού χρησιμοποιήσετε την ενσωματωμένη κάμερα, βεβαιωθείτε πως αναγνωρίζετε ότι φέρετε την νομική ευθύνη για την ορθή ή αντιδοντολογική χρήση της κάμερας σύμφωνα με την σχετική εθνική νομοθεσία, συμπεριλαμβανομένου του ποινικού δικαίου.
- Οι σχετικοί νόμοι περιλαμβάνουν τον νόμο περί Προστασίας των προσωπικών δεδομένων, ο οποίος διέπει την επεξεργασία και μεταφορά προσωπικών δεδομένων, καθώς και τον νόμο που διέπει την παρακολούθηση, μέσω κάμερας, εργασιακών και λοιπών χώρων.
- Όταν χρησιμοποιείτε την ενσωματωμένη κάμερα, να αποφεύγετε τις αμφιλεγόμενες, παράνομες ή ανήθικες πράξεις. Εκτός από τις δημόσιες τοποθεσίες και εκδηλώσεις, η φωτογράφιση σε κάθε άλλη περίπτωση ίσως προϋποθέτει τη συναίνεση του φωτογραφιζόμενου. Καλύτερα να αποφεύγετε τις εξής καταστάσεις:
  - (1) Χρήση της κάμερας σε περιοχές όπου γενικά ισχύει απαγόρευση χρήσης καμερών (π.χ. τουαλέτες, αποδυτήρια, δοκιμαστήρια και περιοχές με διαβάθμιση ασφαλείας).
  - (2) Χρήση της κάμερας που συνιστά παραβίαση του απορρήτου.
  - (3) Χρήση της κάμερας που συνιστά παραβίαση σχετικών κανονισμών ή νόμων.

### Προετοιμασία ενσωματωμένης κάμερας

(Η λειτουργία αυτή δεν είναι διαθέσιμη σε όλα τα μοντέλα.)

- 1 Τραβήξτε προς τα πάνω το κάλυμμα στο πίσω μέρος της τηλεόρασης.

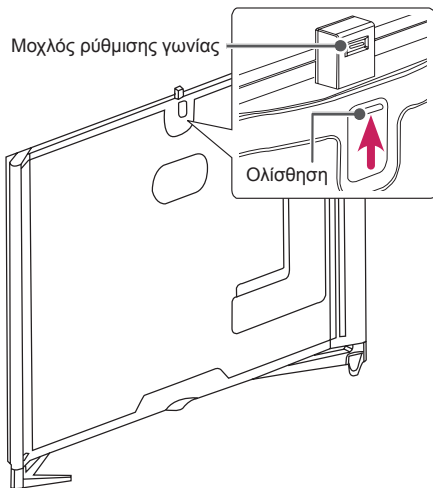

#### ! ΣΗΜΕΙΩΣΗ

- Αφαιρέστε την προστατευτική μεμβράνη πριν χρησιμοποιήσετε την ενσωματωμένη κάμερα.

- 2 Μπορείτε να ρυθμίσετε τη γωνία της κάμερας με τη γωνία μοχλό ρύθμισης στο πίσω μέρος της ενσωματωμένης κάμερας.

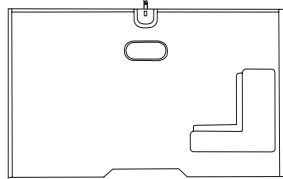
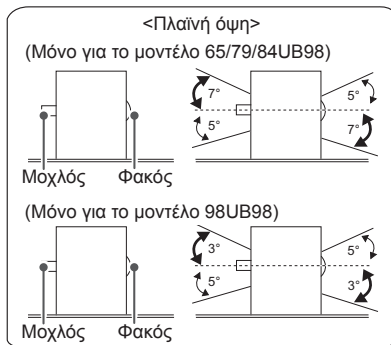

- 3 Κατεβάστε την ενσωματωμένη κάμερα όταν δεν την χρησιμοποιείτε.

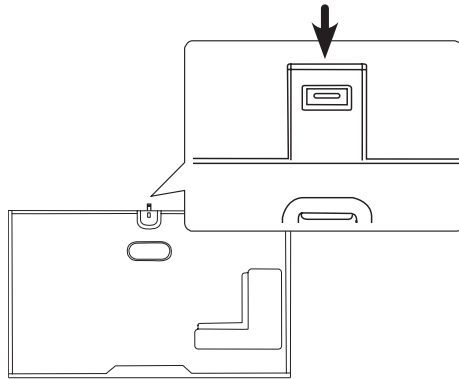

### Μέρη ενσωματωμένης φωτογραφικής μηχανής

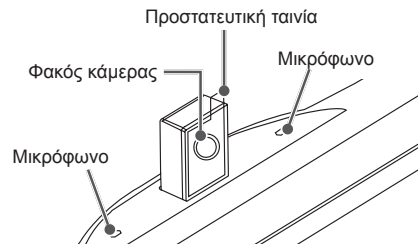

### Έλεγχος σκόπευσης της κάμερας

- 1 Πατήστε το κουμπί (Σπίτι) για να ανοίξετε το μενού Σπίτι.
- 2 Επιλέξτε Κάμερα και μετά πατήστε το κουμπί Τροχού (OK).

#### ! ΣΗΜΕΙΩΣΗ

- Η βέλτιστη απόσταση από την κάμερα για να χρησιμοποιήσετε τη λειτουργία αναγνώρισης κίνησης είναι μεταξύ 1,5 και 4,5 m.

## ΤΗΛΕΧΕΙΡΙΣΤΗΡΙΟ

Οι περιγραφές σε αυτό το εγχειρίδιο βασίζονται στα κουμπιά του τηλεχειριστηρίου. Διαβάστε προσεκτικά αυτό το εγχειρίδιο και χρησιμοποιήστε σωστά την τηλεόραση. Για να αντικαταστήσετε τις μπαταρίες, ανοίξτε το κάλυμμα της μπαταρίας, αντικαταστήστε τις μπαταρίες (1,5 V AAA) αντιστοιχώντας τα άκρα ⊕ και ⊖ με την ετικέτα στο εσωτερικό της θήκης και κλείστε το κάλυμμα της μπαταρίας. Για να αφαιρέσετε τις μπαταρίες, εκτελέστε τα βήματα τοποθέτησης με την αντίθετη σειρά.

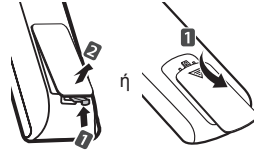

### ΠΡΟΣΟΧΗ

- Μην συνδυάζετε παλιές και καινούργιες μπαταρίες, καθώς υπάρχει κίνδυνος βλάβης στο τηλεχειριστήριο.
- Το τηλεχειριστήριο δεν περιλαμβάνεται σε όλες τις αγορές.

Βεβαιωθείτε ότι έχετε στραμμένο το τηλεχειριστήριο προς τον αισθητήρα τηλεχειρισμού της τηλεόρασης. (Ανάλογα με το μοντέλο)

|  |  |
|--|--|
|  | <p>⏻ (Κουμπιά λειτουργίας) Ενεργοποίηση ή απενεργοποίηση της τηλεόρασης.</p> <p>➔ INPUT Αλλαγή της πηγής εισόδου.</p> <p>Q. MENU Πρόσβαση στα γρήγορα μενού.</p> <p>SETTINGS Πρόσβαση στα κύρια μενού.</p> <p>INFO ⓘ Προβολή των πληροφοριών του τρέχοντος προγράμματος και της οθόνης.</p> <p>📖 (Οδηγός χρήσης) Εμφανίζει τον οδηγό χρήσης.</p> <p>GUIDE Εμφάνιση του οδηγού προγράμματος.</p> <p>⏪ (Κενό διάστημα) Αφήνει ένα κενό διάστημα στο πληκτρολόγιο της οθόνης.</p> <p>Q.VIEW Επιστροφή στο προηγούμενο πρόγραμμα.</p> <p>FAV Πρόσβαση στη λίστα αγαπημένων καναλιών.</p> <p>3D Χρησιμοποιείται για προβολή βίντεο 3D.</p> <p>MUTE 🔊 Σίγαση όλων των ήχων.</p> <p>+ / - Ρύθμιση του επιπέδου έντασης του ήχου.</p> <p>^ P v Κύλιση στα αποθηκευμένα προγράμματα ή κανάλια.</p> <p>← PAGE → Μετακίνηση στην προηγούμενη ή την επόμενη οθόνη.</p> <p>RECENT Εμφανίζει το προηγούμενο ιστορικό.</p> <p>🏠 SMART Πρόσβαση σε μενού Σπίτι.</p> <p>📺 MY APPS Εμφανίζει τη λίστα των εφαρμογών.</p> <p>Κουμπιά πλοήγησης (επάνω/κάτω/αριστερά/δεξιά) Κύλιση στα μενού ή τις επιλογές.</p> <p>OK Ⓞ Ενεργοποίηση μενού ή επιλογών και επιβεβαίωση των καταχωρήσεων.</p> <p>↩ BACK Επιστροφή στο προηγούμενο επίπεδο.</p> <p>LIVE MENU Εμφανίζει τις λίστες Προτεινόμενα, Πρόγραμμα, Αναζήτηση και Εγγραμμένα.</p> <p>EXIT Διαγραφή όλων των ενδείξεων που εμφανίζονται στην οθόνη και επιστροφή στην κανονική προβολή τηλεόρασης.</p> |
|  | <p>1 🟠 Έγχρωμα κουμπιά Χρησιμοποιούνται για την πρόσβαση σε ειδικές λειτουργίες ορισμένων μενού. (🟠): Κόκκινο, (🟢): Πράσινο, (🟡): Κίτρινο, (🟣): Μπλε)</p>  |
|  | <p>2 📄 ΚΟΥΜΠΙΑ TELETEXT Αυτά τα κουμπιά χρησιμοποιούνται για το teletext.</p> <p>APP/* Επιλογή της προέλευσης του μενού MHP TV. (Μόνο για την Ιταλία) (Ανάλογα με το μοντέλο)</p> <p>LIVE TV Επιστροφή στη λειτουργία LIVE TV.</p> <p>Κουμπιά ελέγχου (⏏, ▶, ⏸, ⏪, ⏩) Έλεγχος περιεχομένου Premium, του Time Machine<sup>Ready</sup> ή των μενού SmartShare ή των συμβατών συσκευών SIMPLINK (USB ή SIMPLINK ή Time Machine<sup>Ready</sup>).</p> <p>REC/* Εκκίνηση εγγραφής και προβολή του μενού εγγραφής. (μόνο το μοντέλο Time Machine<sup>Ready</sup>)</p> <p>SUBTITLE Επαναφορά των υπότιτλων που προτιμάτε στην ψηφιακή λειτουργία.</p> <p>AD Πατώντας το κουμπί AD, ενεργοποιείται η λειτουργία περιγραφής ήχου.</p> <p>TV/RAD Δυνατότητα επιλογής προγράμματος ραδιοφώνου, τηλεόρασης, DTV.</p>   |



(Ανάλογα με το μοντέλο)

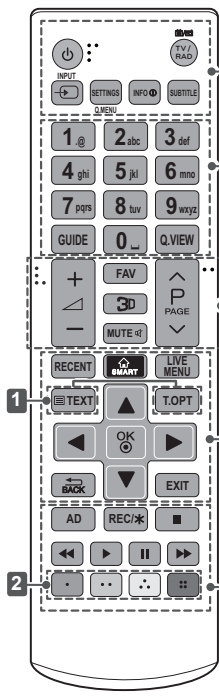

|   |
|---|
| <p><b>⏻ (Κουμπί λειτουργίας)</b> Ενεργοποίηση ή απενεργοποίηση της τηλεόρασης.</p> <p><b>TV/RAD</b> Δυνατότητα επιλογής προγράμματος ραδιοφώνου, τηλεόρασης, DTV.</p> <p><b>INPUT</b> Αλλαγή της πηγής εισόδου.</p> <p><b>SETTINGS</b> Πρόσβαση στα κύρια μενού.</p> <p><b>Q. MENU</b> Πρόσβαση στα γρήγορα μενού.</p> <p><b>INFO</b> Προβολή των πληροφοριών του τρέχοντος προγράμματος και της οθόνης.</p> <p><b>SUBTITLE</b> Επαναφορά των υπότιτλων που προτιμάτε στην ψηφιακή λειτουργία.</p>  |
| <p><b>GUIDE</b> Εμφάνιση του οδηγού προγράμματος.</p> <p><b>⏪ (Κενό διάστημα)</b> Αφήνει ένα κενό διάστημα στο τηλεχειριστήριο της οθόνης.</p> <p><b>Q.VIEW</b> Επιστροφή στο προηγούμενο πρόγραμμα.</p> <p><b>FAV</b> Πρόσβαση στη λίστα αγαπημένων καναλιών.</p> <p><b>3D</b> Χρησιμοποιείται για προβολή βίντεο 3D.</p> <p><b>MUTE</b> Σίγαση όλων των ήχων.</p> <p><b>+ / -</b> Ρύθμιση του επιπέδου έντασης του ήχου.</p> <p><b>^ P v</b> Κύλιση στα αποθηκευμένα προγράμματα ή κανάλια.</p> <p><b>^ PAGE v</b> Μετακίνηση στην προηγούμενη ή την επόμενη οθόνη.</p>   |
| <p><b>RECENT</b> Εμφανίζει το προηγούμενο ιστορικό.</p> <p><b>SMART</b> Πρόσβαση σε μενού Σπίτι.</p> <p><b>LIVE MENU</b> Εμφανίζει τις λίστες Προτεινόμενα, Πρόγραμμα, Αναζήτηση και Εγγεγραμμένα.</p> <p><b>1</b> <b>ΚΟΥΜΠΙΑ TELETEXT</b> Αυτά τα κουμπιά χρησιμοποιούνται για το teletext.</p> <p><b>Κουμπιά πλοήγησης</b> (επάνω/κάτω/αριστερά/δεξιά) Κύλιση στα μενού ή τις επιλογές.</p> <p><b>OK</b> Ενεργοποίηση μενού ή επιλογών και επιβεβαίωση των καταχωρήσεων.</p> <p><b>BACK</b> Επιστροφή στο προηγούμενο επίπεδο.</p> <p><b>EXIT</b> Διαγραφή όλων των ενδείξεων που εμφανίζονται στην οθόνη και επιστροφή στην κανονική προβολή τηλεόρασης.</p> |
| <p><b>AD</b> Πατώντας το κουμπί AD, ενεργοποιείται η λειτουργία περιγραφής ήχου.</p> <p><b>REC/*</b> Εκκίνηση εγγραφής και προβολή του μενού εγγραφής. (μόνο το μοντέλο Time Machine<sup>Ready</sup>)</p> <p><b>Κουμπιά ελέγχου</b> (■, ▶, II, ◀, ►) Έλεγχος περιεχομένου Premium, του Time Machine<sup>Ready</sup> ή των μενού SmartShare ή των συμβατών συσκευών SIMPLINK (USB ή SIMPLINK ή Time Machine<sup>Ready</sup>).</p> <p><b>2</b> <b>Έγχρωμα κουμπιά</b> Χρησιμοποιούνται για την πρόσβαση σε ειδικές λειτουργίες ορισμένων μενού. (●): Κόκκινο, (●●): Πράσινο, (●●●): Κίτρινο, (●●●●): Μπλε)</p>  |

## ΛΕΙΤΟΥΡΓΙΕΣ ΜΑΓΙΚΟΥ ΤΗΛΕΧΕΙΡΙΣΤΗΡΙΟΥ

Όταν εμφανίζεται το μήνυμα "Η ισχύς της μπαταρίας του μαγικού τηλεχειριστηρίου είναι χαμηλή. Αντικαταστήστε την μπαταρία.", αντικαταστήστε την μπαταρία.

Για να αντικαταστήσετε τις μπαταρίες, ανοίξτε το κάλυμμα των μπαταριών και τοποθετήστε τις νέες μπαταρίες (1,5 V AA). Οι πόλοι ⊕ και ⊖ πρέπει να ταιριάζουν με τις ενδείξεις στο εσωτερικό της θήκης. Στη συνέχεια, κλείστε το κάλυμμα των μπαταριών. Όταν χρησιμοποιείτε το τηλεχειριστήριο, πρέπει να το στρέψετε προς τον αισθητήρα τηλεχειρισμού της τηλεόρασης.

Για να αφαιρέσετε τις μπαταρίες, εκτελέστε τα βήματα τοποθέτησης με την αντίθετη σειρά.

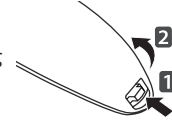

### ΠΡΟΣΟΧΗ

- Μην συνδυάζετε παλιές και καινούργιες μπαταρίες, καθώς υπάρχει κίνδυνος βλάβης στο τηλεχειριστήριο.

(Μόνο για το μοντέλο UB85\*\*, UB95\*\*, UB98\*\*, UC97\*\*)

**⏻ (Κουμπί λειτουργίας)**  
Ενεργοποίηση ή απενεργοποίηση της τηλεόρασης.

**Κουμπιά πλοήγησης**  
(επάνω/κάτω/αριστερά/δεξιά)  
Πατήστε το επάνω, κάτω, αριστερό ή δεξί κουμπί για να περιηγηθείτε στο μενού. Αν πατήσετε τα κουμπιά ενώ χρησιμοποιείται ο δείκτης, ο δείκτης θα εξαφανιστεί από την οθόνη και το τηλεχειριστήριο Magic θα λειτουργεί σαν συμβατικό τηλεχειριστήριο. Για να εμφανίσετε ξανά το δείκτη στην οθόνη, κουνήστε το τηλεχειριστήριο Magic δεξιά-αριστερά.

**⏪ Τροχού (OK)**  
Πατήστε το κουμπί τροχού στο κέντρο, για να επιλέξετε μενού. Με το κουμπί τροχού μπορείτε να αλλάξετε πρόγραμμα ή κανάλι και να περιηγηθείτε στο μενού.

**Ενεργοποίηση/απενεργοποίηση φωτισμού**  
Χρησιμοποιούνται για την πρόσβαση σε ειδικές λειτουργίες ορισμένων μενού.  
( : Κόκκινο, : Πράσινο, : Κίτρινο, : Μπλε)

**⏮ (ΠΙΣΩ)**  
Επιστροφή στην προηγούμενη οθόνη.

**🏠 (Σπίτι)**  
Πρόσβαση σε μενού Σπίτι.

**📺 (ΕΞΟΔΟΣ και μετάβαση σε LIVE)**  
Εναλλαγή μεταξύ μετάδοσης (κεραία) και διαφόρων εισόδων.

**🔊 (φωνητική αναγνώριση)**

**⏪ P ⏩**  
Κύλιση στα αποθηκευμένα προγράμματα ή κανάλια.

**1 2 3 / INPUT**  
Εμφανίζει το τηλεχειριστήριο οθόνης.  
\* Ανοίγει το μενού τηλεχειριστηρίου παγκόσμιας χρήσης. (Ανάλογα με το μοντέλο)  
\* Αν πατήσετε παρατεταμένα το κουμπί **1 2 3 / INPUT**, θα εμφανιστεί το μενού επιλογής εξωτερικών συσκευών που είναι συνδεδεμένες στην τηλεόραση.

**3D**  
Χρησιμοποιείται για την προβολή βίντεο 3D.

**🔊 AD (ΣΙΓΑΣΗ)**  
Σίγαση όλων των ήχων.  
\* Πατώντας παρατεταμένα το κουμπί **🔊 AD**, ενεργοποιείται η λειτουργία περιγραφής ήχου.

**⏮**  
Ρύθμιση του επιπέδου έντασης του ήχου.

**Φωνητική αναγνώριση**





Για τη χρήση της λειτουργίας φωνητικής αναγνώρισης απαιτείται σύνδεση δικτύου.

1. Πατήστε το κουμπί Φωνητική αναγνώριση.
2. Πείτε ό,τι θέλετε μόλις εμφανιστεί το παράθυρο φωνής στο αριστερό μέρος της οθόνης της τηλεόρασης.
  - Η φωνητική αναγνώριση ενδέχεται να αποτύχει αν μιλάτε υπερβολικά αργά ή υπερβολικά γρήγορα.
  - Κρατάτε το Τηλεχειριστήριο Magic σε απόσταση έως και 10 εκ. από το πρόσωπό σας.
  - Το ποσοστό επιτυχίας της αναγνώρισης μπορεί να ποικίλλει ανάλογα με τα χαρακτηριστικά του χρήστη (φωνή, προφορά, τόνος και ταχύτητα ομιλίας) και το περιβάλλον (θόρυβος και ένταση ήχου της τηλεόρασης).

**Καταχώρηση του μαγικού τηλεχειριστηρίου****Τρόπος καταχώρησης του τηλεχειριστηρίου Magic**

|  |   |
|--|---|
| <br><b>(Τροχού)</b> | <p>Για να χρησιμοποιήσετε το τηλεχειριστήριο Magic, θα πρέπει πρώτα να το συζεύξετε με την τηλεόρασή σας.</p> <ol style="list-style-type: none"> <li>1 Τοποθετήστε μπαταρίες στο τηλεχειριστήριο Magic και ενεργοποιήστε την τηλεόραση.</li> <li>2 Στρέψτε το τηλεχειριστήριο Magic προς την τηλεόραση και πατήστε το κουμπί <b>(Τροχού) (OK)</b> στο τηλεχειριστήριο.</li> </ol> <p>* Εάν η καταχώρηση του τηλεχειριστηρίου Magic στην τηλεόραση αποτύχει, προσπαθήστε και πάλι αφού απενεργοποιήσετε και ενεργοποιήσετε ξανά την τηλεόραση.</p> |
|--|---|

**Τρόπος κατάργησης της καταχώρησης του τηλεχειριστηρίου Magic**

|   |   |
|---|---|
| <br><b>(ΠΙΣΩ)</b>  | <p>Πατήστε ταυτόχρονα τα κουμπιά  <b>(ΠΙΣΩ)</b> και  <b>(Σπίτι)</b> για πέντε δευτερόλεπτα, για να καταργήσετε τη σύζευξη του τηλεχειριστηρίου Magic με την τηλεόρασή σας.</p> <p>* Αν πατήσετε παρατεταμένα το κουμπί  <b>(ΕΞΟΔΟΣ και μετάβαση σε LIVE)</b>, μπορείτε αμέσως να ακυρώσετε και να καταχωρήσετε εκ νέου το τηλεχειριστήριο Magic.</p> |
| <br><b>(Σπίτι)</b> |   |

**Τρόπος χρήσης του μαγικού τηλεχειριστηρίου**



|   |   |
|---|---|
|  | <ul style="list-style-type: none"> <li>• Κουνήστε ελαφρά το τηλεχειριστήριο Magic δεξιά-αριστερά ή πατήστε τα κουμπιά  <b>(Σπίτι)</b>,  <b>(ΕΞΟΔΟΣ)</b> για να εμφανιστεί ο δείκτης στην οθόνη. (Σε ορισμένα μοντέλα τηλεοράσεων, ο δείκτης θα εμφανιστεί όταν γυρίσετε το κουμπί τροχού.)</li> <li>• Ο δείκτης εξαφανίζεται, αν δεν χρησιμοποιηθεί για κάποιο χρονικό διάστημα ή αν το τηλεχειριστήριο Magic τοποθετηθεί σε επίπεδη επιφάνεια.</li> <li>• Αν ο δείκτης δεν ανταποκρίνεται ομαλά, μπορείτε να κάνετε επαναφορά μετακινώντας το δείκτη στο άκρο της οθόνης.</li> <li>• Οι μπαταρίες του τηλεχειριστηρίου Magic εξαντλούνται ταχύτερα από ό,τι εκείνες ενός κανονικού τηλεχειριστηρίου εξαιτίας των πρόσθετων δυνατοτήτων.</li> </ul> |
|---|---|

## Προφυλάξεις που πρέπει να λαμβάνετε κατά τη χρήση του μαγικού τηλεχειριστηρίου

- Χρησιμοποιείτε το τηλεχειριστήριο εντός της μέγιστης απόστασης (10 μέτρα). Αν χρησιμοποιείτε το τηλεχειριστήριο πέραν αυτής της απόστασης ή εάν παρεμβάλλεται κάποιο αντικείμενο, ενδέχεται να υπάρχει πρόβλημα επικοινωνίας.
- Οι κοντινές συσκευές ενδέχεται να δημιουργήσουν πρόβλημα επικοινωνίας. Οι ηλεκτρικές συσκευές όπως οι φούρνοι μικροκυμάτων ή τα προϊόντα ασύρματου LAN ενδέχεται να προκαλέσουν παρεμβολές, καθώς χρησιμοποιούν το ίδιο εύρος ζώνης (2,4 GHz) με το μαγικό τηλεχειριστήριο.
- Σε περίπτωση πτώσης ή ισχυρού χτυπήματος του μαγικού τηλεχειριστηρίου, ενδέχεται να προκληθεί ζημιά ή δυσλειτουργία.
- Προσέξτε να μην χτυπήσετε σε κοντινά έπιπλα ή άτομα κατά τη χρήση του μαγικού τηλεχειριστηρίου.
- Ο κατασκευαστής και ο τεχνικός εγκατάστασης δεν μπορούν να παρέχουν υπηρεσίες ασφάλειας, καθώς η ασύρματη συσκευή μπορεί να προκαλέσει ηλεκτρομαγνητική παρεμβολή.
- Συνιστάται η χρήση ενός σημείου πρόσβασης (AP) σε απόσταση μεγαλύτερη του 1 μέτρου από την τηλεόραση. Αν το σημείο πρόσβασης τοποθετηθεί σε απόσταση μικρότερη του 1 μέτρου, το μαγικό τηλεχειριστήριο ενδέχεται να μην λειτουργεί κανονικά λόγω παρεμβολής συχνοτήτων.

## ΧΡΗΣΗ ΤΟΥ ΟΔΗΓΟΥ ΧΡΗΣΗΣ

Ο Οδηγός χρήσης σας επιτρέπει να αποκτήσετε εύκολη πρόσβαση στις λεπτομερείς πληροφορίες της τηλεόρασης.

- 1 Πατήστε το κουμπί  (**Σπίτι**) για να ανοίξετε το μενού **Σπίτι**.
- 2 Επιλέξτε **Οδηγός χρήσης** και πατήστε το κουμπί  (**Τροχού (OK)**).



### ΣΗΜΕΙΩΣΗ

- Μπορείτε επίσης να αποκτήσετε πρόσβαση στον Οδηγό χρήσης πατώντας το κουμπί  (**Οδηγός χρήσης**) στο τηλεχειριστήριο. (Ανάλογα με το μοντέλο)

## ΣΥΝΤΗΡΗΣΗ

### Καθαρισμός της τηλεόρασης

Καθαρίζετε τακτικά την τηλεόραση για τη διατήρηση της βέλτιστης απόδοσης και την επέκταση της διάρκειας ζωής του προϊόντος.

#### ΠΡΟΣΟΧΗ

- Βεβαιωθείτε ότι έχετε απενεργοποιήσει την τηλεόραση και έχετε αποσυνδέσει το καλώδιο τροφοδοσίας και όλα τα άλλα καλώδια.
- Όταν δεν χρησιμοποιείτε την τηλεόραση για μεγάλο χρονικό διάστημα, αποσυνδέετε το καλώδιο τροφοδοσίας από την πρίζα για την αποφυγή πρόκλησης ζημιάς από κεραυνούς ή αυξομειώσεις της ηλεκτρικής τάσης.

### Οθόνη, πλαίσιο, έπιπλο και βάση

- Για να απομακρύνετε τη σκόνη ή τους ρύπους, σκουπίστε την επιφάνεια με ένα στεγνό, καθαρό και μαλακό πανί.
- Για να απομακρύνετε την έντονη βρωμιά, σκουπίστε την επιφάνεια με ένα μαλακό πανί, το οποίο έχετε βρέξει ελαφρώς με καθαρό νερό ή ήπιο καθαριστικό διάλυμα. Στη συνέχεια, σκουπίστε αμέσως την επιφάνεια με ένα στεγνό πανί.

#### ΠΡΟΣΟΧΗ

- Μην αγγίζετε την οθόνη, καθώς ενδέχεται να προκληθεί ζημιά στην οθόνη.
- Μην πιέζετε, τρίβετε ή χτυπάτε την επιφάνεια της οθόνης με τα νύχια σας ή με αιχμηρά αντικείμενα, καθώς ενδέχεται να προκληθούν γρατσουνιές και παραμορφώσεις της εικόνας.
- Μη χρησιμοποιείτε χημικά, γιατί ενδέχεται να προκαλέσουν φθορά στο προϊόν.
- Μην ψεκάζετε υγρά στην επιφάνεια της τηλεόρασης. Αν εισέλθει νερό στο εσωτερικό της τηλεόρασης, ενδέχεται να προκληθεί πυρκαγιά, ηλεκτροπληξία ή δυσλειτουργία.

### Καλώδιο τροφοδοσίας

Απομακρύνετε τακτικά τη συσσωρευμένη σκόνη ή βρωμιά από το καλώδιο τροφοδοσίας.

## ΑΝΤΙΜΕΤΩΠΙΣΗ ΠΡΟΒΛΗΜΑΤΩΝ

| Πρόβλημα  | Λύση  |
|---|---|
| Δεν είναι δυνατός ο χειρισμός της τηλεόρασης με το τηλεχειριστήριο.                                       | <ul style="list-style-type: none"> <li>• Ελέγξτε τον αισθητήρα τηλεχειρισμού του προϊόντος και προσπαθήστε ξανά.</li> <li>• Ελέγξτε αν υπάρχουν εμπόδια μεταξύ του προϊόντος και του τηλεχειριστηρίου.</li> <li>• Ελέγξτε την κατάσταση των μπαταριών και αν έχουν τοποθετηθεί σωστά (+ με ⊕, - με ⊖).</li> </ul>   |
| Δεν εμφανίζεται εικόνα και δεν ακούγεται ήχος.  | <ul style="list-style-type: none"> <li>• Ελέγξτε αν το προϊόν είναι ενεργοποιημένο.</li> <li>• Ελέγξτε αν το καλώδιο τροφοδοσίας είναι συνδεδεμένο στην πρίζα.</li> <li>• Συνδέστε άλλα προϊόντα, για να ελέγξετε αν έχει πρόβλημα η πρίζα.</li> </ul>  |
| Η τηλεόραση απενεργοποιείται ξαφνικά.   | <ul style="list-style-type: none"> <li>• Ελέγξτε τις ρυθμίσεις τροφοδοσίας. Ενδέχεται να διακόπηκε η τροφοδοσία.</li> <li>• Ελέγξτε εάν τα στοιχεία <b>Αυτόματη αναμονή</b> (Ανάλογα με το μοντέλο) / <b>Χρονοπρογραμματισμός αδράνειας</b> / <b>Απενεργοποίηση χρονομέτρου</b> είναι ενεργοποιημένα στις ρυθμίσεις <b>Χρονοδιακόπτες</b>.</li> <li>• Αν δεν υπάρχει σήμα ενώ είναι ενεργοποιημένη η τηλεόραση, η τηλεόραση θα απενεργοποιηθεί αυτόματα έπειτα από 15 λεπτά αδράνειας.</li> </ul> |
| Κατά τη σύνδεση σε υπολογιστή (HDMI / DVI), προβάλλεται η ένδειξη "Δεν υπάρχει σήμα" ή "Μη έγκυρη μορφή". | <ul style="list-style-type: none"> <li>• Ενεργοποίηση/απενεργοποίηση της τηλεόρασης με χρήση του τηλεχειριστηρίου.</li> <li>• Επανασύνδεση του καλωδίου HDMI.</li> <li>• Επανεκκίνηση του υπολογιστή με την τηλεόραση ενεργοποιημένη.</li> </ul>  |

## ΠΡΟΔΙΑΓΡΑΦΕΣ

(Μόνο για τα μοντέλα UB85\*\*, UB95\*\*, UC97\*\*)

| Προδιαγραφές ασύρματης μονάδας (LGSBW41)   |   |                     |                      |
|--|---|---------------------|----------------------|
| ασύρματου LAN  |   | Bluetooth           |                      |
| Πρότυπο  | IEEE 802.11a/b/g/n  | Πρότυπο             | Bluetooth έκδοση 3.0 |
| Εύρος συχνοτήτων   | 2400 έως 2483,5 MHz<br>5150 έως 5250 MHz<br>5725 έως 5850 MHz (Για χώρες εκτός Ε.Ε.)                        | Εύρος συχνοτήτων    | 2400 ~ 2483,5 MHz    |
| Ισχύς εξόδου (μέγ.)  | 802.11a: 13 dBm<br>802.11b: 15 dBm<br>802.11g: 14 dBm<br>802.11n - 2,4GHz: 16 dBm<br>802.11n - 5GHz: 16 dBm | Ισχύς εξόδου (μέγ.) | Έως 10 dBm           |
| <ul style="list-style-type: none"> <li>• Επειδή το κανάλι ζώνης που χρησιμοποιείται στη χώρα μπορεί να διαφέρει, ο χρήστης δεν μπορεί να αλλάξει ή να ρυθμίσει τη συχνότητα λειτουργίας. Αυτό το προϊόν έχει ρυθμιστεί για τον πίνακα τοπικών συχνοτήτων.</li> <li>• Αυτή η συσκευή πρέπει να εγκαθίσταται και να λειτουργεί τουλάχιστον σε απόσταση 20 εκατοστών από το σώμα σας. Αυτή η πρόταση αφορά τη γενική δήλωση ενημέρωσης για το περιβάλλον χρήστη.</li> </ul> |   |                     |                      |
| <h1>CE 0197</h1>   |   |                     |                      |

(Μόνο για τα μοντέλα UB98\*\*)

| Προδιαγραφές μονάδας ασύρματου LAN (LGSWF41)   |   |
|--|---|
| Πρότυπο  | IEEE 802.11a/b/g/n/ac   |
| Εύρος συχνοτήτων   | 2400 έως 2483.5 MHz<br>5150 έως 5250 MHz<br>5725 έως 5850 MHz (Για χώρες εκτός Ε.Ε.)  |
| Ισχύς εξόδου (μέγ.)  | 802.11a: 14.5 dBm<br>802.11b: 16 dBm<br>802.11g: 13.5 dBm<br>802.11n - 2.4GHz: 14 dBm<br>802.11n - 5GHz: 15.5 dBm<br>802.11ac - 5GHz : 16 dBm |
| <ul style="list-style-type: none"> <li>Επειδή το κανάλι ζώνης που χρησιμοποιείται στη χώρα μπορεί να διαφέρει, ο χρήστης δεν μπορεί να αλλάξει ή να ρυθμίσει τη συχνότητα λειτουργίας. Αυτό το προϊόν έχει ρυθμιστεί για τον πίνακα τοπικών συχνοτήτων.</li> <li>Αυτή η συσκευή πρέπει να εγκαθίσταται και να λειτουργεί τουλάχιστον σε απόσταση 20 εκατοστών από το σώμα σας. Αυτή η πρόταση αφορά τη γενική δήλωση ενημέρωσης για το περιβάλλον χρήστη.</li> </ul> |   |
| <b>CE 0197</b>    |   |
| Προδιαγραφές Bluetooth Μονάδας (BM-LDS401)   |   |
| Πρότυπο  | Bluetooth έκδοση 3.0  |
| Εύρος συχνοτήτων   | 2400 ~ 2483,5 MHz   |
| Ισχύς εξόδου (μέγ.)  | Έως 10 dBm  |

|

|

—

—

—

—

|

|





# UPORABNIŠKI PRIROČNIK Televizor LED\*

\* LG-jevi televizorji LED uporabljajo zaslon LCD in osvetlitev ozadja s tehnologijo LED.

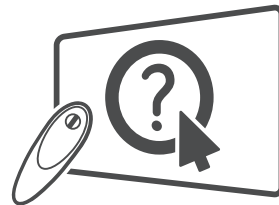

Klik! Uporabniški priročnik

Pred uporabo monitorja natančno preberite ta priročnik in ga shranite za prihodnjo uporabo.

## KAZALO

### 3 LICENCE

---

### 3 OBVESTILO O ODPRTOKODNI PROGRAMSKI OPREMI

---

### 3 NASTAVITEV ZUNANJIH UPRAVLJALNIH NAPRAV

---

### 4 VARNOSTNA NAVODILA

---

- 11 - Ogled 3D-slik (samo 3D-modeli)

### 13 POSTOPEK NAMESTITVE

---

### 13 SESTAVLJANJE IN NAMEŠČANJE

---

- 13 Vsebina paketa  
 17 Naprodaj ločeno  
 18 Deli in gumbi  
 20 - Uporaba gumba igralne palice  
 21 Dvigovanje in premikanje televizorja  
 21 Nameščanje na mizo  
 23 Nameščanje na steno  
 24 Uporaba vgrajene kamere  
 25 - Priprava vgrajene kamere  
 25 - Deli vgrajene kamere  
 25 - Preverjanje območja snemanja kamere

### 26 DALJINSKI UPRAVLJALNIK

---

### 28 FUNKCIJE ČAROBNEGA DALJINSKEGA UPRAVLJALNIKA

---

- 29 Registracija čarobnega daljinskega upravljalnika  
 29 Uporaba čarobnega daljinskega upravljalnika  
 30 Previdnostni ukrepi pri uporabi čarobnega daljinskega upravljalnika

### 31 UPORABA UPORABNIŠKEGA PRIROČNIKA

---

### 31 VZDRŽEVANJE

---

- 31 Čiščenje televizorja  
 31 - Zaslona, okvir, ohišje in stojalo  
 31 - Napajalni kabel

### 32 ODPRAVLJANJE TEŽAV

---

### 32 SPECIFIKACIJE

---

#### OPOZORILO

- Če opozorila ne upoštevate, tvegate hude telesne poškodbe oziroma nevarnost nesreče ali smrti.

#### POZOR

- Če tega opozorila ne upoštevate, tvegate lažje telesne poškodbe in poškodbe izdelka.

#### OPOMBA

- Opomba navaja informacije za lažje razumevanje in varno uporabo izdelka. Pred uporabo izdelka natančno preberite opombo.

## LICENCE

Podprte licence so odvisne od modela. Za dodatne informacije o licencah obiščite spletno mesto [www.lg.com](http://www.lg.com).



## OBVESTILO O ODPRTOKODNI PROGRAMSKI OPREMI

Če želite pridobiti izvorno kodo z licencami GPL, LGPL, MPL in z drugimi odprtokodnimi licencami, ki jo vsebuje ta izdelek, obiščite spletno mesto <http://opensource.lge.com>.

Poleg izvorne kode so za prenos na voljo še vsi omenjeni licenčni pogoji, zavrnitve jamstva in obvestila o avtorskih pravicah.

Družba LG Electronics vam bo priskrbela tudi izvorno odprto kodo na CD-ju za ceno, ki pokriva stroške distribucije (na primer stroške za medij, pošiljanje in obdelavo), če to zahtevate po e-pošti na naslov [opensource@lge.com](mailto:opensource@lge.com).

Ponudba velja tri (3) leta od datuma nakupa izdelka.

## NASTAVITEV ZUNANJIH UPRAVLJALNIH NAPRAV

Če si želite ogledati informacije o nastavitvi zunanje upravljalne naprave, obiščite [www.lg.com](http://www.lg.com).

## VARNOSTNA NAVODILA



Pred uporabo izdelka pozorno preberite varnostne ukrepe.

### OPOZORILO



- Televizorja in daljinskega upravljalnika ne namestite v naslednja okolja:
  - na neposredno sončno svetlobo;
  - v prostor z visoko zračno vlažnostjo, kot je kopalnica;
  - v bližino virov toplote, kot so štedilniki in druge naprave, ki oddajajo toploto;
  - v bližino kuhinjskih pultov ali vlažilnikov zraka, kjer bi lahko izpostavljen pari ali olju;
  - v območje, kjer bi bil izpostavljen dežju ali vetru;
  - v bližino posod z vodo, kot so vaze.

V nasprotnem primeru tvegate požar, električni udar, okvare ali deformacije izdelka.



- Naprave ne nameščajte na mesto, kjer bi lahko bila izpostavljena prahu. Lahko predstavlja nevarnost požara.



- Omrežni vtič je pripomoček za odklop iz električnega omrežja. Vtič mora biti vedno na voljo za uporabo.



- Vtiča se ne dotikajte z mokrimi rokami. Če je kabelski priključek moker ali prašen, ga povsem osušite oziroma z njega obrišite prah. Zaradi vlage bi lahko prišlo do električnega udara.



- Napajalni kabel priklopite v ozemljeno omrežje. (Razen pri neozemljenih napravah.) V nasprotnem primeru tvegate električni udar ali poškodbe.



- Napajalni kabel trdno priklopite. Če napajalni kabel ni trdno priklopljen, lahko pride do požara.



- Napajalni kabel ne sme priti v stik z vročimi predmeti, na primer z grelniki. Lahko bi prišlo do požara ali električnega udara.

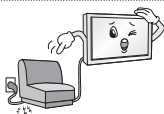

- Na napajalne kable ne postavljajte težkih predmetov ali samega izdelka. Lahko bi prišlo do požara ali električnega udara.



- Kabel antene na zunanji strani pred vstopom v notranjost prepognite, tako da voda ne bo mogla pritekati v stavbo.  
Voda bi lahko poškodovala izdelek in povzročila električni udar.



- Če je televizor nameščen na steno, pazite, da ni obešen za napajalni ali signalni kabel na hrbtni strani televizorja.  
Lahko bi prišlo do požara ali električnega udara.

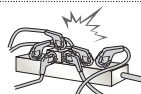

- Ne priklopite preveč električnih naprav na en sam razdelilnik.  
Lahko bi prišlo do požara zaradi pregrevanja.

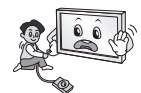

- Pazite, da vam izdelek med priklopom zunanjih naprav ne pade.  
Lahko bi prišlo do telesnih poškodb ali škode na izdelku.



- Snovi za vpijanje vlage ali vinilno embalažo hranite zunaj dosega otrok.  
Snovi za vpijanje vlage so strupene, če jih zaužijete. V primeru nenamerne zaužitja pacienta prisilite k bruhanju in odpeljite v najbližjo bolnišnico. Vinilna embalaža predstavlja tveganje zadušitve. Hranite jo zunaj dosega otrok.



- Otrokom ne pustite plezanja ali obešanja na televizor.  
Televizor bi se lahko prevrnil in povzročil hude poškodbe.



- Izrabljene baterije zavrzite odgovorno, da jih ne bo mogel zaužiti otrok.  
Če jih otrok vendarle zaužije, nemudoma poiščite zdravniško pomoč.



- Če je en konec napajalnega kabla priključen v stensko vtičnico, v drugi konec ne vstavljajte prevodnikov (kot je kovinska paličica). Poleg tega se ne dotaknite napajalnega kabla tik po tem, ko ga vstavite v vtičnico.  
S tem bi tvegali električni udar.  
(odvisno od modela)



- Blizu naprave ne postavljajte ali hranite vnetljivih snovi.  
Neprevidno ravnanje z vnetljivimi snovmi lahko privede do eksplozije ali požara.



- V izdelek ne vstavljajte kovinskih predmetov, na primer kovancev, lasnih igel, paličic in žic, ali vnetljivih predmetov, na primer papirja ali vžigalic. Še zlasti bodite previdni v prisotnosti otrok.  
Lahko bi prišlo do električnega udara, požara ali poškodb. Če v izdelek pade predmet, izključite napajalni kabel in se obrnite na servisni center.



- Izdelka ne škropite z vodo ali ga čistite z vnetljivimi sredstvi (razredčila ali benzen). Lahko bi prišlo do požara ali električnega udara.



- Izdelka ne izpostavljajte udarcem, vanj ne vstavljajte predmetov in ne tolcite po zaslonu. Sicer lahko pride do električnega udara ali poškodb izdelka.



- Izdelka ali antene se ne dotikajte med nevihto ali bliskanjem. S tem bi tvegali električni udar.

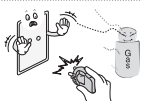

- Če pride do uhajanja plina, izdelka ni dovoljeno odklopiti iz vtičnice. Sobo je treba najprej dobro prezračiti. Lahko bi prišlo do požara ali opeklin zaradi iskenja.



- Izdelka ne razstavljajte, popravljajte ali spreminjajte sami. Lahko bi prišlo do požara ali električnega udara. Za pregled, umerjanje ali popravilo se obrnite na servisni center.



- V naslednjih primerih nemudoma odklopite izdelek in se obrnite na lokalni servisni center.
  - Izdelek je utrpel udarec.
  - Izdelek je poškodovan.
  - V izdelku so predmeti.
  - Izdelek oddaja dim ali nenavaden vonj.Lahko bi prišlo do požara ali električnega udara.



- Če naprave dlje časa ne boste uporabljali, izključite napajalni kabel. Prah lahko povzroči požar, poškodovana izolacija pa lahko povzroči preskok električne iskre, električni udar ali požar.



- Izdelka ne izpostavljajte kapljanju ali razlitju tekočin, nanj pa tudi ni dovoljeno postavljati predmetov, napolnjenih z vodo, na primer vaz.

- Izdelka ne nameščajte na steno, če bi bil lahko izpostavljen olju ali oljnim hlapom. Izdelek se lahko poškoduje in pade.

**POZOR**

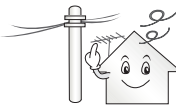

- Napravo namestite na mesto, kjer ni radijskih valov.



- Zunanja antena mora biti dovolj oddaljena od napajalnih vodov, da med njimi ne more priti do stika, tudi če bi antena padla. Lahko bi prišlo do električnega udara.

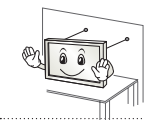

- Izdelka ne nameščajte na mesta, kot so majave police ali nagnjene površine. Izogibajte se tudi površinam, kjer bi bil izdelek izpostavljen tresljajem, in površinam s šibko nosilnostjo. Izdelek bi lahko padel ali se prevrnil, kar bi lahko povzročilo telesne poškodbe ali škodo na izdelku.



- Pri namestitvi televizorja na stojalo televizor zaščitite pred prevračanjem. Izdelek bi se lahko prevrnil in povzročil hude poškodbe.

- Če nameravate izdelek namestiti na steno, na hrbtno stran namestite vmesnik za stensko namestitev (dodatna oprema). Če namestite komplet za uporabo stenskega nosilca (izbirna oprema), ga dobo pritrdite, da ne pade.

- Uporabljajte samo nastavke in dodatno opremo, ki jo navaja proizvajalec.



- Pri namestitvi antene se posvetujte z usposobljenim serviserjem. Lahko bi prišlo do požara ali električnega udara.

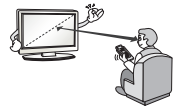

- Priporočamo, da ste pri gledanju televizorja oddaljeni vsaj za 2- do 7-kratno dolžino diagonale zaslona. Po daljšem gledanju v televizor lahko občutite zamegljen vid.

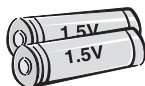

- Uporabljajte samo navedeno vrsto baterij. Lahko bi poškodovali daljinski upravljalnik.

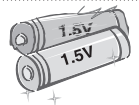

- Ne uporabljajte novih baterij skupaj s starimi. Baterije bi se lahko pregrele in začele puščati.

- Baterij ne izpostavljajte prekomerni vročini, na primer neposredni sončni svetlobi, odprtemu ognju in električnim grelnikom.

- V napravo za polnjenje NE vstavljajte baterij, ki niso za polnjenje.

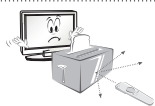

- Med daljinskim upravljalnikom in senzorjem ne sme biti nobenega predmeta.



- Sončna ali druga močna svetloba lahko moti signal daljinskega upravljalnika. V tem primeru zatemnite sobo.

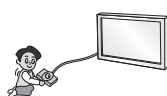

- Za povezavo zunanjih naprav, kot so konzole za videoigre, uporabite dovolj dolge kable. Izdelek bi sicer lahko padel ali se prevrnil, kar bi lahko povzročilo telesne poškodbe ali škodo na izdelku.



- Izdelka ne vklaplajte ali izklaplajte tako, da bi vstavili ali odstranili vtič iz stenske vtičnice. (Vtiča ne uporabljajte kot stikalo.) Lahko bi povzročili mehanske okvare ali električni udar.

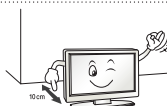

- Sledite spodnjim navodilom za namestitev, da se izognete pregrevanju izdelka.
  - Razdalja med izdelkom in steno mora biti večja od 10 cm.
  - Izdelka ne namestite na mesto s slabim prezračevanjem (na primer na polico ali v omaro).
  - Izdelka ne namestite na preprogo ali blazino.
  - Prepričajte se, da zračnika ne prekriva prt ali zavesa.

V nasprotnem primeru bi lahko prišlo do požara.

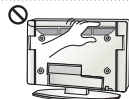

- Pazite, da se po daljšem delovanju televizorja ne dotaknete prezračevalnih odprtin, saj se lahko močno segrejejo. To ne vpliva na delovanje ali zmogljivost izdelka.

- Redno preverjajte kabel naprave. Če opazite poškodbe ali poslabšanje stanja, kabel odklopite, prenehajte z uporabo naprave in poskrbite, da ga pooblaščen servisler zamenja z ustreznim nadomestnim kablom.



- Nožice vtiča in vtičnico zaščitite pred nabiranjem prahu. Lahko predstavlja nevarnost požara.

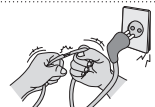

- Napajalni kabel zavarujte pred fizičnimi ali mehanskimi poškodbami, na primer zvijanjem, prelomi, stiskanjem, pripiranjem z vrati ali poškodbami zaradi stopanja. Posebej pozorni bodite na vtiče, vtičnice in izhodno točko kabla iz naprave.



- Na ploščo ne pritiskajte z roko ali ostrim predmetom, kot so žebli ali pisala, in ga ne opraskajte.





- Ne dotikajte se zaslona in obenj ne pritiskajte s prsti. S tem bi lahko povzročili začasna popačenja na zaslonu.



- Pri čiščenju izdelka in njegovih sestavnih delov najprej odklopite napajanje, nato izdelek obrišite z mehko krpo. Zaradi premočnega pritiskanja bi se lahko izdelek opraskal ali spremenil barvo. Ne škropite z vodo ali brišite z mokro krpo. Nikoli ne uporabljajte čistil za steklo, loščil za avtomobile ali industrijskih loščil, abrazivnih sredstev ali voska, benzena, alkohola ali drugih izdelkov, ki bi lahko poškodovali izdelek ali zaslon. Lahko bi prišlo do požara, električnega udara ali poškodovanja izdelka (deformacije, korozija ali zlom).

- Dokler je izdelek priključen na stensko vtičnico (AC), je pod napetostjo tudi, če ga izklopite s stikalom.



- Kabel odklopite tako, da primete vtič in ga izvlečete. Če se žice v napajalnem kablu iztaknejo, lahko pride do požara.



- Pri premikanju izdelka vedno najprej izklopite napajanje. Nato odklopite napajalne kable, kable antene in vse priključne kable. Lahko bi poškodovali televizor ali napajalni kabel, kar predstavlja nevarnost požara ali povzroči električni udar.



- Izdelek je težak, zato ga naj vam pri odstranjevanju iz embalaže in premikanju kdo pomaga. V nasprotnem primeru bi lahko prišlo do poškodb.



- Enkrat letno se obrnite na servisni center za čiščenje notranjih delov naprave. Nabrani prah lahko povzroči mehanske okvare.



- Servise mora izvajati usposobljeno servisno osebje. Servis je treba opraviti, če je prišlo do kakršnih koli poškodb izdelka, na primer poškodb napajalnega kabla ali vtiča, razlitja tekočine po izdelku, vstavljanja predmetov v izdelek, je bil izdelek izpostavljen dežju ali vlagi, ne deluje normalno ali pa je padel.



- Če je televizor hladen na dotik, lahko ob vklopu slika rahlo migeta. To je običajno in s televizorjem ni nič narobe.



- Zaslon je napredna plošča z ločljivostjo od dveh do šest milijonov slikovnih pik. Na njem lahko opazite drobne črne pikice ali pikice živih barv (rdeče, modre ali zelene) velikosti 1 ppm. To ne kaže na okvaro izdelka in ne vpliva na njegovo delovanje in zmogljivost. Pojav je prisoten tudi pri izdelkih drugih proizvajalcev in ni podlaga za zamenjavo ali povračilo denarja.



- Svetlost in barva zaslona se lahko spreminjata glede na položaj, s katerega gledate (levo, desno, zgoraj, spodaj).  
Pojav je mogoče pripisati lastnostim zaslona. Ni povezan z zmogljivostjo izdelka in ni okvara.



- Dolgotrajno prikazovanje statične slike (kot je logotip kanala, meni na zaslonu, prizor v videoigri) lahko poškoduje zaslon in povzroči zadržanje slike oz. tako imenovani vtis slik. Garancija izdelka ne krije vtisa slik. Pazite, da zaslon dlje časa ne prikazuje nepremične slike (2 uri ali več pri LCD- in 1 uro ali več pri plazemskih zaslonih).

Do vtisa slik lahko pride tudi na robovih zaslona, če dlje časa gledate televizijo pri zaslonskem razmerju 4:3. Pojav je prisoten tudi pri izdelkih drugih proizvajalcev in ni podlaga za zamenjavo ali povračilo denarja.

- **Proizvajanje zvoka**

Pokljanje: pokljanje, ki ga je mogoče slišati med gledanjem ali ob izklopu televizorja, povzroča krčenje plastike zaradi sprememb v temperaturi in vlažnosti. Ta zvok je značilen za izdelke, kjer prihaja do toplotnega krčenja in raztezanja. Brnenje električnega vezja/plošče: hitro preklopno vezje, ki posreduje velike količine toka za napajanje izdelka, oddaja nežno brnenje. Brnenje se med izdelki razlikuje.

Tako proizvedeni zvok ne vpliva na zmogljivost in zanesljivost izdelka.

## Ogled 3D-slik (samo 3D-modeli)



### OPOZORILO

#### Okolje gledanja

- Čas gledanja
  - Med gledanjem 3D-vsebin si na vsako uro vzemite 5–15 minut premora. Dolgotrajno gledanje 3D-vsebin lahko povzroča glavobol, omotičnost, izčrpanost ali utrujenost oči.

#### Preobčutljivost na svetlobo in kronične bolezni

- Nekateri uporabniki lahko, če so izpostavljeni utripajočim lučem ali določenim vzorcem v 3D-vsebinah, doživijo napad ali druge neobičajne simptome.
- Če občutite slabost, ste noseči in/ali imate kronično bolezen, kot so epilepsija, srčne napake ali težave s krvnim tlakom, ne glejte 3D-vsebin.
- 3D-vsebine so odsvetovane za uporabnike s stereoslepoto ali drugo okvaro globinskega vidnega zaznavanja. Vidijo lahko podvojene slike ali med ogledom občutijo nelagodje.
- Če imate strabizem (škiljenje), ambliopijo (ste slabovidni) ali astigmatizem, lahko težje zaznavate globino in hitreje občutite utrujenost zaradi podvojenih slik. Priporočamo pogostejše premore, kot so priporočeni za povprečne odrasle gledalce.
- Če imate na levem in desnem očesu različno dioptrijo, to razliko izravnajte pred ogledom 3D-vsebin.

#### Simptomi, zaradi katerih morate prekiniti ogled 3D-vsebin ali se mu odpovedati

- 3D-vsebin ne glejte, če ste utrujeni zaradi pomanjkanja spanca, delovne preobremenjenosti ali popivanja.
- Če občutite te simptome, prekinite uporabo/ogled 3D-vsebin in počivajte, dokler simptomi ne minejo.
  - Če simptomi ne izginejo, se posvetujte z zdravnikom. Simptomi lahko vključujejo glavobol, bolečine v očeh, omotičnost, slabost, občutek razbijanja srca, zamegljen vid, neudobje, podvojena slika, težave z vidno zaznavo ali utrujenost.



## POZOR

### Okolje gledanja

- Razdalja gledanja
  - Pri gledanju 3D-videov bodite od televizorja oddaljeni vsaj za dolžino dvakratne diagonale zaslona. Če ob ogledu 3D-vsebin občutite nelagodje, se odmaknite dlje od televizorja.

### Starost gledanja

- Otroci
  - Uporaba oziroma ogled 3D-vsebin ni dovoljen za otroke, mlajše od 6 let.
  - Otroci, mlajši od 10 let, bi se lahko preveč silovito odzivali ali se močno razburili, saj se njihov vid še razvija (lahko bi se na primer poskušali dotakniti zaslona ali skočiti vanj). Otroke morate med ogledom 3D-vsebin pozorno spremljati.
  - Stereoskopska neenakost v 3D-vidu je pri otrocih izrazitejša kot pri odraslih, ker je razdalja med njihovimi očmi krajša kot pri odraslih. Zato lahko isto 3D-sliko v primerjavi z odraslimi dojemajo z večjo stereoskopsko globino.
- Najstniki
  - Najstniki pod 19. letom so lahko občutljivi na svetlobne dražljaje 3D-vsebin. Odsvetujte jim dolgotrajno gledanje 3D-vsebin, če so utrujeni.
- Starejši
  - Občutek 3D-globine je lahko pri starejših manj izrazit kot pri mladih. Ne sedite bližje televizorju, kot je priporočena razdalja.

### Opozorila glede uporabe 3D-očal

- Vedno uporabljajte 3D-očala znamke LG. 3D-videa sicer morda ne boste pravilno videli.
- 3D-očal ne uporabljajte namesto običajnih, sončnih ali zaščitnih očal.
- Uporaba prilagojenih 3D-očal lahko povzroči naprežanje oči ali popačenje slike.
- 3D-očal ne shranjujte v zelo vročih ali zelo mrzlih prostorih. Lahko bi spremenila obliko.
- 3D-očala so občutljiva in jih lahko hitro opraskate. Lečo vedno brišite z mehko in čisto krpo. Leč 3D-očal ne drgnite z ostrimi predmeti in jih ne čistite s kemikalijami.

**! OPOMBA**

- Prikazana slika se bo morda razlikovala od vašega televizorja.
- OSD (On Screen Display oz. prikaz na zaslonu) televizorja se lahko rahlo razlikuje od tega, kar je prikazano v navodilih.
- Razpoložljivi meniji in možnosti se lahko razlikujejo glede na vhodni vir ali model, ki ga uporabljate.
- V prihodnosti lahko ta televizor izboljšamo še z dodatnimi funkcijami.
- Televizor lahko preklopite v stanje pripravljenosti, da zmanjšate porabo energije. Če televizorja dalj časa ne boste gledali, ga izključite, da zmanjšate porabo energije.
- Porabo energije lahko bistveno zmanjšate, če zmanjšate svetlost slike. S tem znižate skupne stroške uporabe.

**POSTOPEK NAMESTITVE**

- 1 Odprite embalažo in se prepričajte, da je priložena vsa dodatna oprema.
  - 2 Stojalo pritrdite na televizor.
  - 3 Zunanjo napravo priklopite na televizor.
  - 4 Preverite, ali je na voljo omrežna povezava.  
Omrežne funkcije televizorja lahko uporabljate le, ko je vzpostavljena omrežna povezava.
- \* Ko televizor vklopite prvič po dostavi iz tovarne, lahko njegova inicializacija traja do ene minute.

**SESTAVLJANJE IN NAMEŠČANJE****Vsebina paketa**

Preverite, ali so v paket vključeni naslednji predmeti. Če kateri od delov dodatne opreme manjka, se obrnite na lokalnega trgovca, pri katerem ste izdelek kupili. Slike v teh navodilih za uporabo se lahko razlikujejo od dejanskega televizorja in priložene opreme.

**! POZOR**

- Poskrbite za varnost in dolgo življenjsko dobo televizorja in uporabljajte samo licenčno programsko opremo.
- Garancija ne krije škode in poškodb, ki so posledica uporabe nelicenčne opreme.
- Pri nekaterih modelih je na zaslon pritrjena tanka folija, ki je ne smete odstraniti.

**! OPOMBA**

- Izdelku je glede na model priložena različna dodatna oprema.
- Pridržujemo si pravico do sprememb specifikacij izdelka ali vsebine teh navodil za uporabo brez predhodnega obvestila zaradi nadgradnje funkcij izdelka.
- Za optimalno priključitev mora biti priključni del kablov HDMI in naprav USB tanjši od 10 mm in ožji od 18 mm. Če kabla USB ali pomnilniškega ključa USB ne morete priklopiti v vrata USB televizorja, uporabite podaljšek, ki podpira USB 2.0.

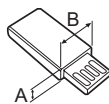
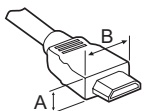

\*A ≦ 10 mm

\*B ≦ 18 mm

**!** OPOMBA

**Način uporabe feritnega jedra (Odvisno od modela)**

- Feritno jedro uporabite za omejevanje elektromagnetnih motenj pri kablu lokalnega omrežja. Omrežni kabel enkrat ovijte okoli feritnega jedra. Feritno jedro postavite v bližino televizorja.



[prečni prerez feritnega jedra]

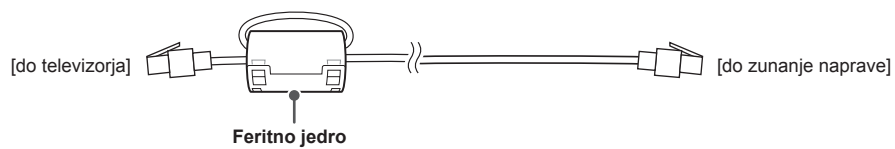

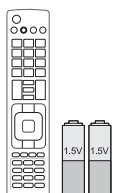

**Daljinski upravljalnik in bateriji (AAA)**  
(odvisno od modela)  
Daljinski upravljalnik ni priložen na vseh tržiščih.  
(Glejte stran 26, 27)

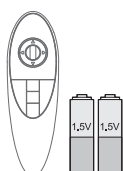

**Čarobni daljinski upravljalnik, bateriji (AA)**  
(Samo modeli UB85\*\*, UB95\*\*, UB98\*\*, UC97\*\*)  
(Glejte stran 28)

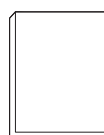

**Uporabniški priročnik**



**Tag on**  
(odvisno od modela)



**Vtičnica za kabel**  
(odvisno od modela)

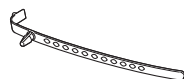

**Držalo za kable**  
(odvisno od modela)  
(Glejte stran A-8, A-9)



**3D-očala Cinema**  
Število 3D-očal se lahko razlikuje po državah ali modelih.

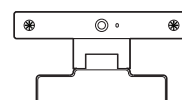

**Kamera za videoklice**  
(odvisno od modela)

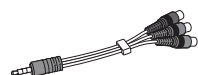

**Pretvorniški komponentni kabel**  
(Glejte stran A-21)

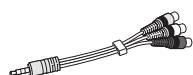

**Pretvorniški kompozitni kabel**  
(Glejte stran A-21, A-23)



**Pretvorniški kabel SCART**  
(odvisno od modela)  
(Glejte stran A-36)

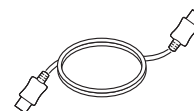

**Kabel HDMI**  
(odvisno od modela)  
(Glejte stran A-13)



**Ohišje stojala / Podstavek**  
(Samo modeli UB85\*\*-ZA, UB95\*\*-ZA)  
(Glejte stran A-3)



**Ohišje stojala / Podstavek**  
(Samo modeli UB85\*\*-ZD, UB95\*\*-ZB)  
(Glejte stran A-4)

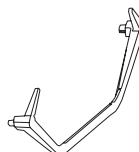

**Podstavek**  
(Samo modeli 65/79/84UB98\*\*)  
(Glejte stran A-5)

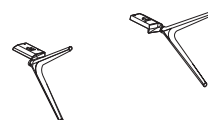

**Podstavek**  
(Samo modeli 98UB98\*\*)  
(Glejte stran A-6, A-7)



**Ohišje stojala /  
Podstavek**  
(Samo modeli UC97\*\*)  
(Glejte stran A-7, A-8)



**Vijaki za stojalo**  
8EA, M4 x L20  
(Samo modeli UB85\*\*-  
ZA, UB95\*\*-ZA)  
4EA, M4 x L20  
(Samo modeli UB85\*\*-  
ZD, UB95\*\*-ZB,  
UC97\*\*)  
(Glejte stran A-3, A-4,  
A-8)



**Vijaki za stojalo**  
4EA, M4 x L10  
(Samo modeli UB85\*\*-  
ZD, UB95\*\*-ZB,  
UC97\*\*)  
(Glejte stran A-4, A-7)



**Vijaki za stojalo**  
4EA, M6 x L47  
(Samo modeli  
65UB98\*\*)  
(Glejte stran A-5)



**Vijaki za stojalo**  
4EA, M6 x L52  
(Samo modeli  
79/84UB98\*\*)  
(Glejte stran A-5)

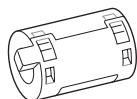

**Feritno jedro**  
(odvisno od modela)

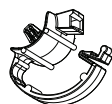

**Napeljava kablov**  
2EA  
(Samo modeli UB85\*\*-  
ZA, UB95\*\*-ZA)  
(Glejte stran A-8)

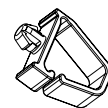

**Napeljava kablov**  
2EA  
(Samo modeli UB85\*\*-  
ZD, UB95\*\*-ZB,  
UC97\*\*)  
(Glejte stran A-8, A-9)



**Napeljava kablov**  
1EA  
(Samo modeli  
98UB98\*\*)  
(Glejte stran A-9)

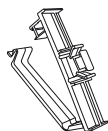

**Napeljava kablov**  
1EA  
(Samo modeli  
98UB98\*\*)  
(Glejte stran A-9)



**Ključ**  
(Samo modeli UB98\*\*)  
(Glejte stran A-5, A-6,  
A-7)



**Držalo za izolacijo**  
4EA  
(Samo modeli  
84UB98\*\*)  
(Glejte stran A-5)



**Notranji distančniki za  
stensko namestitev**  
4EA  
(Samo modeli UC97\*\*)  
(Glejte stran 24)



## Naprodaj ločeno

Izbirno dodatno opremo lahko brez predhodnega obvestila zamenjate ali spremenite, da izboljšate kakovost. Za nakup teh izdelkov se obrnite na zastopnika.  
Naprave delujejo le z določenimi modeli.

|  |                                   |   |   |
|--|-----------------------------------|---|---|
| <b>AG-F***DP</b><br>Očala za vzporedno predvajanje | <b>AG-F***</b><br>3D-očala Cinema | <b>AN-MR500</b><br>Čarobni daljinski upravljalnik | <b>AN-VC5**</b><br>Kamera za videoklice |
|--|-----------------------------------|---|---|

|                         |               |
|-------------------------|---------------|
| <b>Avdio naprava LG</b> | <b>Tag on</b> |
|-------------------------|---------------|

| Združljivost                                       | UB85** | UB95** | UB98** | UC97** |
|--|--------|--------|--------|--------|
| <b>AG-F***DP</b><br>Očala za vzporedno predvajanje | •      | •      | •      | •      |
| <b>AG-F***</b><br>3D-očala Cinema                  | •      | •      | •      | •      |
| <b>AN-MR500</b><br>Čarobni daljinski upravljalnik  | •      | •      | •      | •      |
| <b>AN-VC5**</b><br>Kamera za videoklice            | •      | •      |        | •      |
| <b>Avdio naprava LG</b>                            | •      | •      | •      | •      |
| <b>Tag on</b>                                      | •      | •      | •      | •      |

Ime in zasnova modela se lahko spremenita zaradi nadgradnje funkcij izdelka, okoliščin proizvodnje ali politike proizvajalca.

## Deli in gumbi

Vrsta A : UB85\*\*-ZA

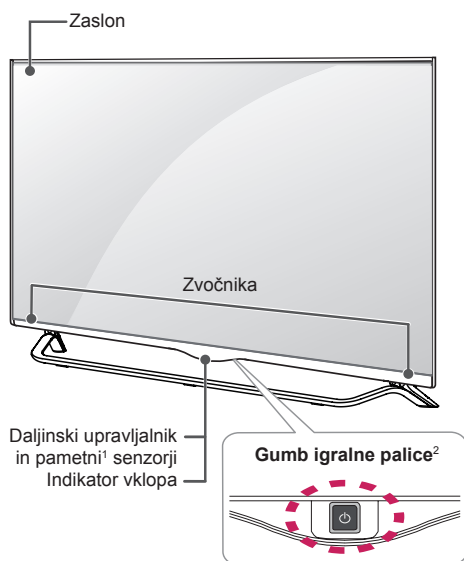

Vrsta B : UB85\*\*-ZD

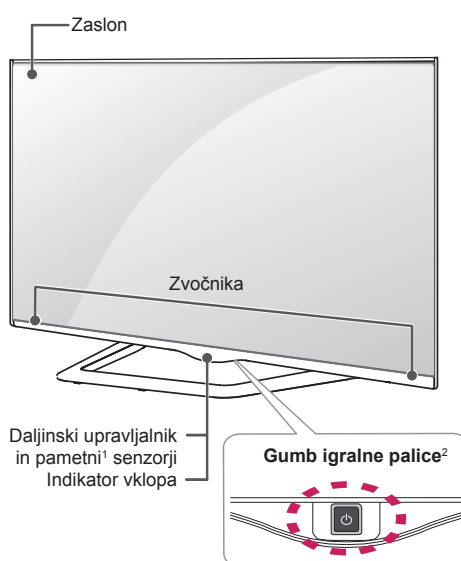

Vrsta C : UB95\*\*-ZA

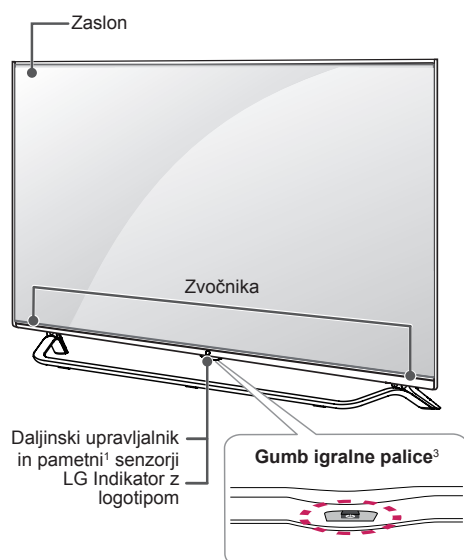

Vrsta D : UB95\*\*-ZB



Vrsta E : 65/79UB98\*\*

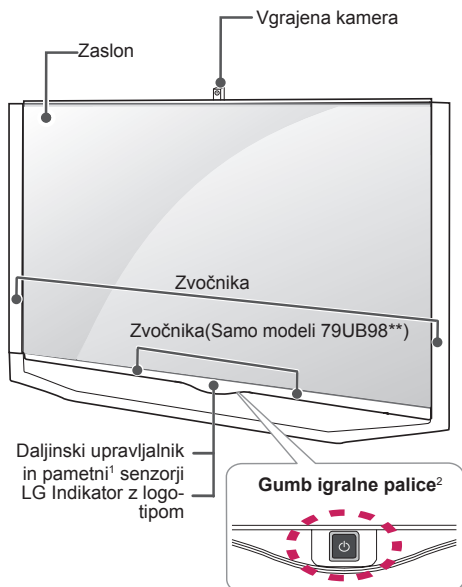

Vrsta F : 84UB98\*\*

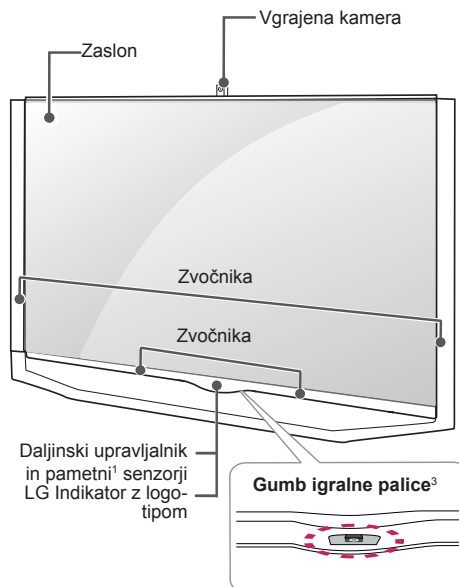

Vrsta G : 98UB98\*\*

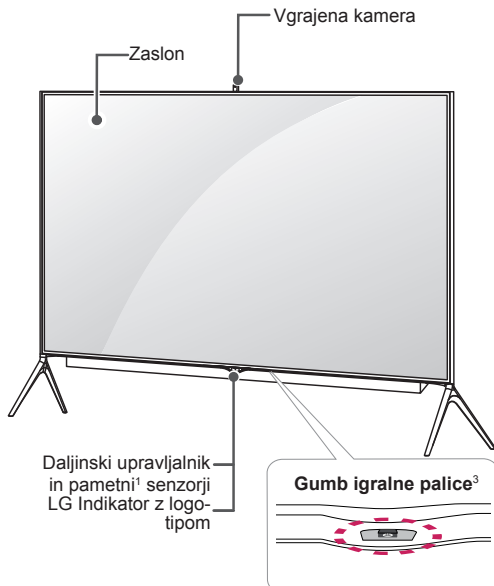

Vrsta H : UC97\*\*

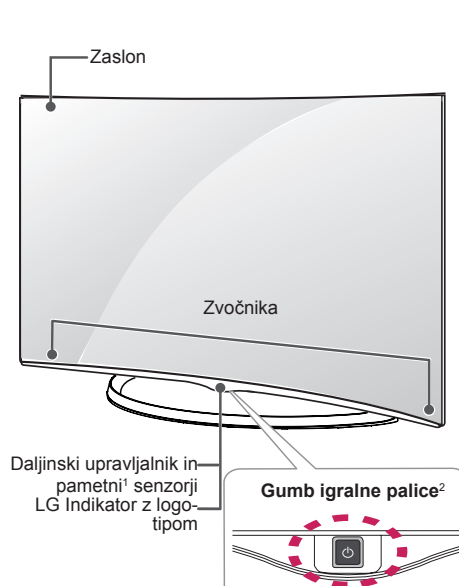

- 1 Pametni senzor - prilagodi kakovost slike glede na okolico.
- 2 Gumb igralne palice - Ta gumb je za zaslonom televizorja.
- 3 Gumb igralne palice - Ta gumb je pod zaslonom televizorja.

### ! OPOMBA

- Z nastavitvijo **Splošno** v glavnem meniju lahko vklopite ali izklopite indikator z logotipom LG in indikatorsko lučko vklopa. (odvisno od modela)

## Uporaba gumba igralne palice

S pritiskanjem ali premikanjem gumba igralne palice navzgor, navzdol, levo ali desno lahko preprosto nadzorujete funkcije televizorja.

### Osnovne funkcije

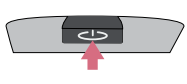
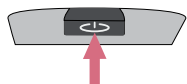
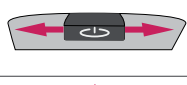
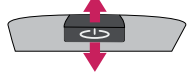
|   |                             |  |
|---|-----------------------------|--|
|    | <b>Vklop</b>                | Ko je televizor izklopljen, postavite prst na gumb igralne palice in ga enkrat pritisnete ter spustite.                  |
|  | <b>Izklop</b>               | Ko je televizor vklopljen, postavite prst na gumb igralne palice, ga nekaj sekund držite ter spustite.                   |
|  | <b>Nastavitev glasnosti</b> | Če prst položite na gumb igralne palice in ga premikate levo ali desno, lahko prilagajate raven glasnosti.               |
|  | <b>Nadzor programov</b>     | Če prst položite na gumb igralne palice in ga premikate navzgor ali navzdol, se lahko premikate po shranjenih programih. |





### ! OPOMBA

- Ko imate prst na gumbu igralne palice in ga premikate navzgor, navzdol, levo ali desno, pazite, da ga ne pritisnete. Če najprej pritisnete gumb igralne palice, ne morete spreminjati ravni glasnosti in shranjenih programov.

### Uporaba menija

Ko je televizor vklopljen, enkrat pritisnite gumb igralne palice.

S premikanjem igralne palice levo ali desno lahko spreminjate nastavitve v meniju (⏻, ✕, 📺).

|   |   |                      |   |
|---|---|----------------------|---|
|  |  | <b>Izklopi TV</b>    | Izklopi televizor.  |
|   |  | <b>Zapri</b>         | Izhod iz zaslonskih prikazov in vrnitev na gledanje televizije. |
|   |  | <b>Seznam vhodov</b> | Preklop na drug vhodni vir.                                     |

## Dvigovanje in premikanje televizorja

Če želite televizor dvigniti ali premakniti, najprej preberite navodila za varno prestavljanje, da televizorja ne oprskate ali poškodujete, ne glede na njegovo velikost in vrsto.

### POZOR

- Nikoli se ne dotikajte zaslona, ker bi ga lahko poškodovali.

- Svetujemo vam, da televizor premikate v škatli ali embalaži, v kateri ste ga prejeli ob nakupu.
- Preden televizor premaknete ali dvignete, odklopite napajalni kabel in vse druge kable.
- Televizor držite z zaslonom, obrnjenim stran od vas, da ga ne poškodujete.



- Trdno ga držite za spodnji in zgornji del okvira. Pazite, da ga ne boste držali za prozorne dele, zvočnike ali njihove rešetke.

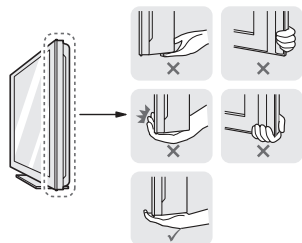

- Velike televizorje naj premikata vsaj dve osebi.
- Če televizor premikate ročno, ga držite, kot je prikazano na sliki.

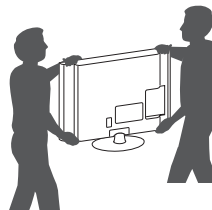

- Televizor naj med premikanjem ne bo izpostavljen udarcem ali prekomernim tresljajem.
- Med prevozom naj bo televizor obrnjen navzgor. Ne položite ga na bok in ga ne nagnite na levo ali desno stran.
- Ne pritiskajte premočno, da ne bi upognili ohišja, saj lahko tako poškodujete zaslon.

## Nameščanje na mizo

- 1 Dvignite televizor in ga v pokončnem položaju postavite na mizo.
  - Za dobro zračenje naj bo televizor od stene oddaljen (najmanj) 10 cm.

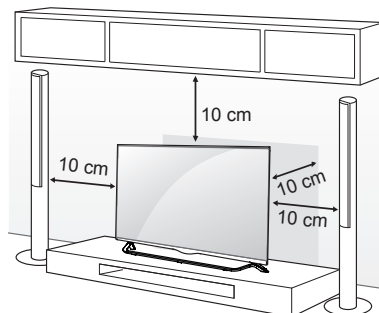

- 2 Priključite napajalni kabel v stensko vtičnico.

### POZOR

- Televizorja ne postavljajte v bližino ali na vire toplote, ker lahko zanetite požar ali televizor kako drugače poškodujete.

**Uporaba varnostnega sistema Kensington**

(ta funkcija ni na voljo za vse modele.)

- Prikazana slika se bo morda razlikovala od vašega televizorja.

Priključek za varnostni sistem Kensington je na hrbtni strani televizorja. Za dodatne informacije o nameščanju in uporabi preberite navodila za uporabo, priložena varnostnemu sistemu Kensington, ali obiščite spletno mesto <http://www.kensington.com>.

Namestite kabel varnostnega sistema Kensington med televizor in mizo.

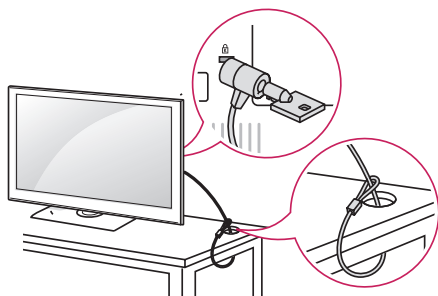
**Pritrjevanje televizorja na steno**

(Ta funkcija ni na voljo pri vseh modelih.)

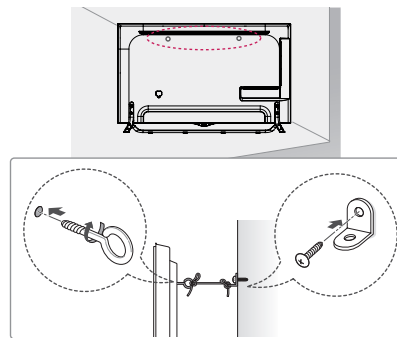

- 1 Vstavite in privijte očesne vijake ali nosilce in vijake na hrbtno stran televizorja.  
- Če so v odprtine za očesne vijake vstavljeni vijaki, najprej odstranite te vijake.
- 2 Z vijaki namestite stenske nosilce na steno. Poravnajte očesne vijake na hrbtni strani televizorja s stenskimi nosilci.
- 3 Trdno povežite očesne vijake in stenske nosilce z močno vrvico. Vrvica naj bo vodoravna na ravno površino.

**POZOR**

- Otrokom ne dovolite plezati po televizorju ali se nanj obešati.

**OPOMBA**

- Uporabite mizo ali omaro, ki je dovolj velika in trdna, da lahko varno podpira televizor.
- Nosilci, vijaki in vrvico niso priložene. Dodatni pripomočki so na voljo pri vašem lokalnem prodajalcu.

## Nameščanje na steno

Previdno pritrdite izbirni stenski nosilec na hrbtno stran televizorja in namestite stenski nosilec na trdno navpično steno. Če želite televizor namestiti na druge gradbene materiale, se za to obrnite na usposobljeno osebo.

LG vam priporoča, da montažo stenskega nosilca zaupate usposobljenemu poklicnemu monterju.

Priporočamo, da uporabljate LG-jev stenski nosilec. Če ne uporabljate LG-jevega stenskega nosilca, uporabite takega, pri katerem je naprava ustrezno pritrjena na steno, hkrati pa ima dovolj prostora za priklop zunanjih naprav.

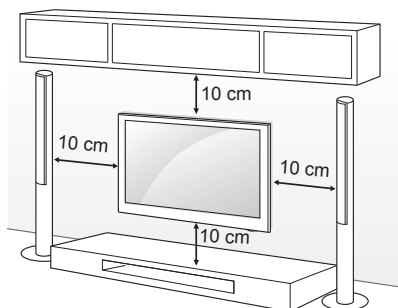

Uporabite vijake in stenski nosilec, ki ustrezajo standardu VESA. Standardne dimenzije stenskih nosilcev so opisane v naslednji razpredelnici.

### Naprodaj ločeno (stenski nosilec)

|                         |                                     |                                  |
|-------------------------|-------------------------------------|----------------------------------|
| <b>Model</b>            | 49/55UB85**<br>55UB95**<br>55UC97** | 65UB95**<br>65UB98**<br>65UC97** |
| <b>VESA (A x B)</b>     | 400 x 400                           | 400 x 400                        |
| <b>Standardni vijak</b> | M6                                  | M6                               |
| <b>Število vijakov</b>  | 4                                   | 4                                |
| <b>stenski nosilec</b>  | LSW440B<br>MSW240                   | LSW440B                          |

|                         |             |
|-------------------------|-------------|
| <b>Model</b>            | 79/84UB98** |
| <b>VESA (A x B)</b>     | 600 x 400   |
| <b>Standardni vijak</b> | M8          |
| <b>Število vijakov</b>  | 4           |
| <b>stenski nosilec</b>  | LSW640B     |

| stenski nosilec |        |         |
|-----------------|--------|---------|
| LSW440B         | MSW240 | LSW640B |
|                 |        |         |

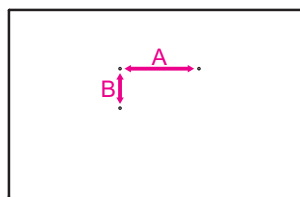

**! POZOR**

- Najprej odklopite napajanje in nato premaknite ali namestite televizor. Sicer lahko pride do električnega udara.
- Če televizor namestite na strop ali poševno steno, lahko pade in vas huje poškoduje. Uporabite odobren stenski nosilec znamke LG in se obrnite na lokalnega trgovca ali usposobljeno osebje. Če uporabljate stenski nosilec drugega proizvajalca, ga garancija ne pokriva.
- Vijakov ne privijte premočno, ker lahko s tem poškodujete televizor in posledično razveljavite garancijo.
- Uporabite vijake in stenske nosilce, ki ustrezajo standardu VESA. Garancija ne krije škode ali telesnih poškodb, ki so posledica nepravilne uporabe ali uporabe napačne dodatne opreme.

**! OPOMBA**

- Uporabite vijake, ki so po standardu VESA navedeni v specifikacijah vijakov.
- Stenskemu nosilcu so priložena navodila za uporabo in potrebni deli.
- Stenski nosilec je izbirna dodatna oprema. Dodatni pripomočki so na voljo pri vašem lokalnem prodajalcu.
- Dolžina vijakov je lahko različna glede na stenski nosilec. Uporabite primerno dolžino.
- Za dodatne informacije preberite navodila za uporabo, ki so priložena stenskemu nosilcu.
- Ko LG-jev stenski nosilec pritrjujete na televizor, ne uporabljajte distančnikov in vijakov za stensko namestitev, ki so bili priloženi LG-jevemu stenskemu nosilcu. (Samo modeli UC97\*\*)

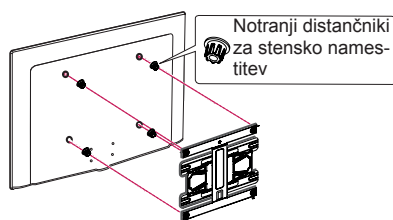
**Uporaba vgrajene kamere**

(samo modeli UB98\*\*)

Kamera, vgrajena v televizorju, omogoča opravljanje videoklicev s storitvijo Skype ali prepoznavanje gibanja. Televizor ne podpira uporabe zunanje kamere.

**! OPOMBA**

- Preden začnete uporabljati vgrajeno kamero, se morate zavedati, da ste v skladu z ustrezno državno zakonodajo, vključno s kazenskim pravom, zakonsko odgovorni za uporabo ali zlorabo kamere.
- Ustrezni zakoni vključujejo zakon o varstvu osebnih informacij, ki ureja obdelavo in prenos osebnih informacij, ter zakon, ki ureja nadzor s kamero na delovnem mestu in drugih krajih.
- Pri uporabi vgrajene kamere se izogibajte vprašljivim, nezakonitim ali nemoralnim situacijam. Razen na javnih krajih ali dogodkih boste morda morali pridobiti privoljenje za fotografiranje. Priporočamo, da se izogibate tem situacijam :
  - (1) Kamere ne uporabljajte tam, kjer je uporaba v splošnem prepovedana, na primer na stranišču, v garderobi in na varnostnih območjih.
  - (2) Kamere ne uporabljajte na način, na katerega bi kršili zasebnost.
  - (3) Kamere na uporabljajte na način, na katerega bi kršili ustrezne predpise ali zakone.



## Priprava vgrajene kamere

(Ta funkcija ni na voljo pri vseh modelih.)

- 1 Drsnik na hrbtni strani televizorja povlecite navzgor.

Ročica za nastavev kota

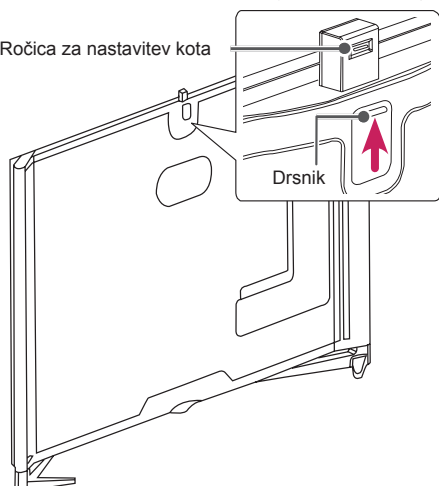

### ! OPOMBA

- Pred uporabo vgrajene kamere odstranite zaščitno folijo.

- 2 Kot kamere lahko nastavite z ročico za nastavev kota, nameščeno na hrbtni strani vgrajene kamere.

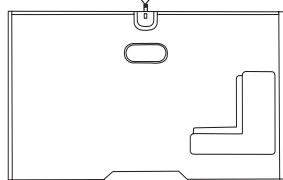
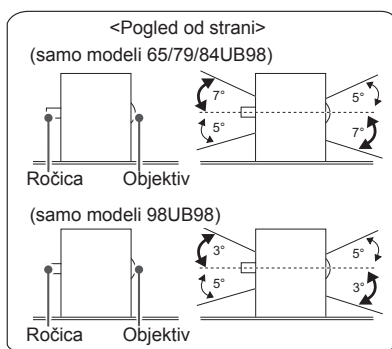

- 3 Ko vgrajene kamere ne uporabljate, jo potisnite navzdol.

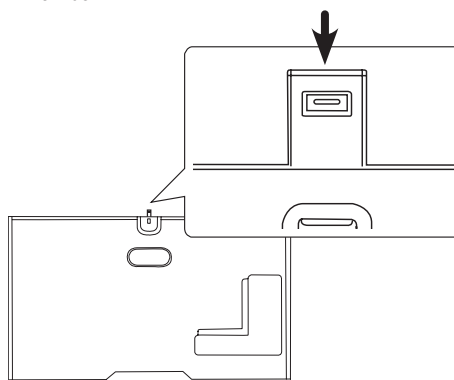

## Deli vgrajene kamere

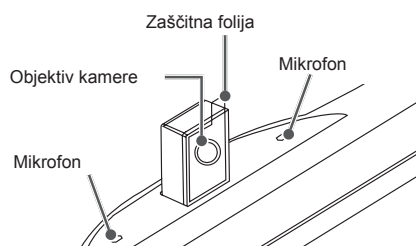

## Preverjanje območja snemanja kamere

- 1 Pritisnite gumb (Domov) za dostop do menija Domov.
- 2 Izberite možnost Fotoaparat in nato pritisnite Kolesce (OK).

### ! OPOMBA

- Najprimernejša oddaljenost od kamere za uporabo funkcije za prepoznavanje gibanja je med 1,5 in 4,5 m.

## DALJINSKI UPRAVLJALNIK

Opisi v teh navodilih za uporabo temeljijo na gumbih daljinskega upravljalnika. Skrbno preberite ta navodila za uporabo in pravilno uporabljajte televizor. Če želite zamenjati baterije, odprite pokrov ležišča za baterije in vstavite baterije (1,5 V AAA), tako da se konca ⊕ in ⊖ ujemata z oznako v ležišču, nato znova zaprite pokrov ležišča. Baterije odstranite v obratnem vrstnem redu, kot ste jih vstavili.

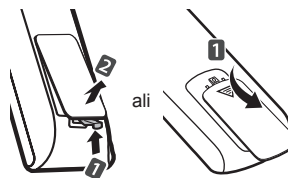

### POZOR

- Ne mešajte starih in novih baterij, ker lahko s tem poškodujete daljinski upravljalnik.
- Daljinski upravljalnik ni priložen na vseh tržiščih.







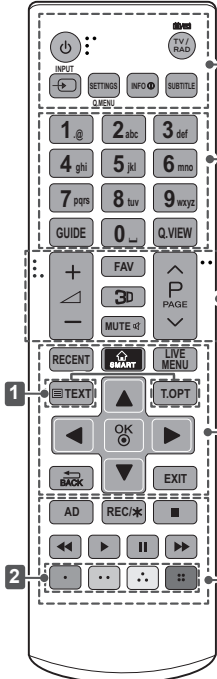





















Daljinski upravljalnik usmerite proti senzorju za daljinski upravljalnik na televizorju. (odvisno od modela)

|  |   |
|--|---|
|  | <p>⏻ (VKLOP/IZKLOP) Vkllop ali izkllop televizorja.</p> <p>➔ INPUT Preklop na drug vhodni vir.</p> <p>Q. MENU Dostop do hitrih menijev.</p> <p>SETTINGS Dostop do glavnih menijev.</p> <p>INFO ⓘ Prikaz informacij o trenutnem programu in zaslonu.</p> <p>📖 (Uporabniški priročnik) Odpre uporabniški priročnik.</p>   |
|  | <p>GUIDE Prikaže spored.</p> <p>⏪ (Presledek) Za vnos presledka s tipkovnico na zaslonu.</p> <p>Q.VIEW Vrnitev na program, ki ste ga gledali prej.</p> <p>FAV Dostop do seznama prikljubljenih kanalov.</p> <p>3D Za ogled 3D-videa.</p> <p>MUTE 🔊 Izkllop vseh zvokov.</p> <p>+ 🔊 - Nastavitev glasnosti.</p> <p>^ P v Pomikanje po shranjenih programih ali kanalih.</p> <p>← PAGE → Pomik na prejšnji ali naslednji zaslon.</p>  |
|  | <p>RECENT Prikaz zgodovine.</p> <p>🏠 SMART Dostop do menija Domov.</p> <p>📺 MY APPS Prikaz seznama aplikacij.</p> <p><b>Navigacijski gumbi</b> (gor/dol/levo/desno) Pomikanje po menijih ali možnostih.</p> <p>OK Ⓞ Izbira menijev ali možnosti oziroma potrditev izbire.</p> <p>↶ BACK Vrnitev na prejšnjo raven.</p> <p>LIVE MENU Prikaz seznama priporočene vsebine, programov, iskanja in posnete vsebine.</p> <p>EXIT Izhod iz zaslonskih prikazov in vrnitev na gledanje televizije.</p>  |
|  | <p><b>1 Barvni gumbi</b> Odprejo posebne funkcije v nekaterih menijih.</p> <p>(●): rdeči, (●●): zeleni, (●●●): rumeni in, (●●●●): modri gumb)</p>   |
|  | <p><b>2 GUMBA ZA TELETEKST</b> Ta gumba se uporabljata za teletekst.</p> <p>APP/* Izberite zeleni vir menija MHP. (samo Italija) (odvisno od modela)</p> <p>LIVE TV Vrnitev na TV v živo.</p> <p><b>Gumbi za upravljanje</b> (■, ▶, II, ◀, ▶▶) Upravljanje vsebin Premium, menijev Time Machine<sup>Ready</sup> ali SmartShare ali naprav, združljivih s funkcijo SIMPLINK (USB, SIM-PLINK ali Time Machine<sup>Ready</sup>).</p> <p>REC/* Začetek snemanja in prikaz menija za snemanje. (samo model s podporo za Time Machine<sup>Ready</sup>)</p> <p>SUBTITLE Prikaz podnapisov v izbranem jeziku in digitalnem načinu.</p> <p>AD Če pridržite gumb AD, boste omogočili funkcijo zvočnih opisov.</p> <p>TV/RAD Izbira radijskega, televizijskega ali DTV-programa.</p> |

(odvisno od modela)



(odvisno od modela)

|   |   |
|---|---|
|    | <b>(VKLOP/IZKLOP)</b> Vklop ali izklop televizorja.   |
|    | <b>TV/RAD</b> Izbira radijskega, televizijskega ali DTV-programa.   |
|    | <b>INPUT</b> Preklop na drug vhodni vir.  |
|    | <b>SETTINGS</b> Dostop do glavnih menijev.  |
|    | <b>Q. MENU</b> Dostop do hitrih menijev.  |
|    | <b>INFO</b> Prikaz informacij o trenutnem programu in zaslonu.  |
|    | <b>SUBTITLE</b> Prikaz podnapisov v izbranem jeziku v digitalnem načinu.  |
|    | <b>GUIDE</b> Prikaže spored.  |
|    | <b>(Preslednik)</b> Za vnos presledka s tipkovnico na zaslonu.  |
|   | <b>Q.VIEW</b> Vrnitev na program, ki ste ga gledali prej.   |
|  | <b>FAV</b> Dostop do seznama priljubljenih kanalov.   |
|  | <b>3D</b> Za ogled 3D-videa.  |
|  | <b>MUTE</b> Izklop vseh zvokov.   |
|  | <b>+ / -</b> Nastavitev glasnosti.  |
|  | <b>^ / v</b> Pomikanje po shranjenih programih ali kanalih.   |
|  | <b>^ PAGE v</b> Pomik na prejšnji ali naslednji zaslon.   |
|  | <b>RECENT</b> Prikaz zgodovine.   |
|  | <b>SMART</b> Dostop do menija Domov.  |
|  | <b>LIVE MENU</b> Prikaz seznama priporočene vsebine, programov, iskanja in posnete vsebine.   |
|  | <b>1</b> <b>GUMBA ZA TELETEKST</b> Ta gumba se uporabljata za teletekst.  |
|  | <b>Navigacijski gumbi (gor/dol/levo/desno)</b> Pomikanje po menijih ali možnostih.  |
|  | <b>OK</b> Izbira menijev ali možnosti oziroma potrditev izbire.   |
|  | <b>BACK</b> Vrnitev na prejšnjo raven.  |
|  | <b>EXIT</b> Izhod iz zaslonkih prikazov in vrnitev na gledanje televizije.  |
|  | <b>AD</b> Če pridržite gumb AD, boste omogočili funkcijo zvočnih opisov.  |
|  | <b>REC/*</b> Začetek snemanja in prikaz menija za snemanje. (samo model s podporo za Time Machine <sup>Ready</sup> )  |
|  | <b>Gumbi za upravljanje (■, ►, II, ◀, ▶)</b> Upravljanje vsebin Premium, menijev Time Machine <sup>Ready</sup> ali SmartShare ali naprav, združljivih s funkcijo SIMPLINK (USB, SIMPLINK ali Time Machine <sup>Ready</sup> ). |
|  | <b>2 Barvni gumbi</b> Odprejo posebne funkcije v nekaterih menijih.   |

(●): rdeči, (●●): zeleni, (●●●): rumeni in, (●●●●): modri gumb

## FUNKCIJE ČAROBNEGA DALJINSKEGA UPRAVLJALNIKA

Če se pojavi sporočilo "Baterija čarobnega daljinskega upravljalnika je šibka. Zamenjajte jo," zamenjajte baterijo.

Če želite zamenjati baterije, odprite pokrov ležišča za baterije in vstavite baterijo (1,5 V AA) tako, da se konca ⊕ in ⊖ ujemata z oznako v ležišču, nato znova zaprite pokrov ležišča.

Daljinski upravljalnik usmerite proti senzorju za daljinski upravljalnik na televizorju.

Baterije odstranite v obratnem vrstnem redu, kot ste jih vstavili.

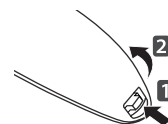

### ! POZOR

- Ne mešajte starih in novih baterij, ker lahko s tem poškodujete daljinski upravljalnik.

(samo modeli UB85\*\*, UB95\*\*, UB98\*\*, UC97\*\*)

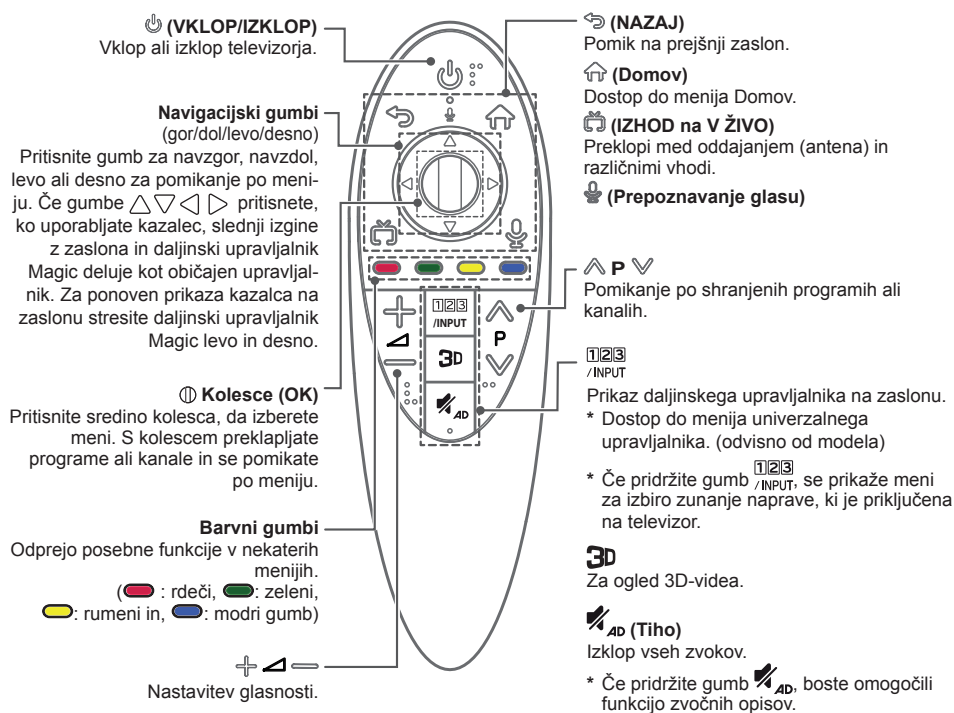



**Prepoznavanje glasu**





Za uporabo funkcije prepoznavanja glasu je zahtevana omrežna povezava.

1. Pritisnite gumb Prepoznavanje glasu.
2. Ko se na levi strani televizijskega zaslona prikaže okno s prikazom glasu, izgovorite zeleno besedno zvezo.
  - Prepoznavanje glasu morda ne bo uspelo, če govorite prehitro ali prepočasi.
  - Uporabite daljinski upravljalnik Magic, ki od obraza ne sme biti oddaljen več kot 10 cm.
  - Uspešnost prepoznavanja je odvisna od lastnosti uporabnika (glas, izgovarjava, intonacija in hitrost) in okolje (hrup ter glasnost televizorja).



**Registracija čarobnega daljinskega upravljalnika****Registracija daljinskega upravljalnika Magic**

|   |   |
|---|---|
| <br><b>(Kolesce)</b> | <p>Če želite uporabljati daljinski upravljalnik Magic, ga najprej registrirajte s televizorjem.</p> <ol style="list-style-type: none"> <li>1 Vstavite baterije v daljinski upravljalnik Magic in vklopite televizor.</li> <li>2 Daljinski upravljalnik Magic usmerite proti televizorju in pritisnite gumb  <b>Kolesce (OK)</b>.</li> </ol> <p>* Če daljinskega upravljalnika Magic ne morete registrirati s televizorjem, televizor izklopite in še enkrat vklopite, nato pa poskusite znova.</p> |
|---|---|

**Preklic registracije daljinskega upravljalnika Magic**

|  |   |
|--|---|
| <br><b>(NAZAJ)</b><br><br><br><b>(Domov)</b> | <p>Če želite prekiniti povezavo med daljinskim upravljalnikom Magic in televizorjem, za pet sekund hkrati pridržite gumba  <b>(NAZAJ)</b> in  <b>(Domov)</b>.</p> <p>* S pridržanjem gumba  <b>(IZHOD na V ŽIVO)</b> boste lahko hkrati preklicali in znova registrirali daljinski upravljalnik Magic.</p> |
|--|---|

**Uporaba čarobnega daljinskega upravljalnika**



- Daljinski upravljalnik Magic stresite nekoliko v desno in levo ali pritisnite gumba  **(Domov)**,  **(IZHOD na V ŽIVO)** da se na zaslonu prikaže kazalec. (Pri nekaterih modelih televizorjev se kazalec prikaže, ko obrnete gumb Kolesce.)
- Če kazalca nekaj časa ne uporabljate ali daljinski upravljalnik Magic položite na ravno površino, kazalec izgine.
- Če se kazalec ne odziva gladko, ga lahko ponastavite tako, da ga premaknete na rob zaslona.
- Zaradi dodatnih funkcij porablja daljinski upravljalnik Magic baterij hitreje kot običajni upravljalniki.

### **Previdnostni ukrepi pri uporabi čarobnega daljinskega upravljalnika**

- Daljinski upravljalnik lahko uporabljate z največje komunikacijske razdalje (10 m). Če ga uporabljate z daljše razdalje ali tako, da je med upravljalnikom in televizorjem ovira, komunikacija morda ne bo uspešna.
- Do napake v komunikaciji lahko pride tudi zaradi naprav v bližini. Električne naprave, kot sta mikrov-  
alovna pečica ali naprava za brezžični LAN, lahko povzročajo motnje, saj uporabljajo enako pasovno širino (2,4 GHz) kot čarobni daljinski upravljalnik.
- Če čarobni daljinski upravljalnik pade ali ga udarite ob drug predmet, se lahko poškoduje in ne deluje pravilno.
- Pazite, da med uporabo s čarobnim daljinskim up-  
ravljalnikom ne udarite ob pohištvo v bližini ali druge osebe.
- Proizvajalec in izvajalec namestitve ne moreta nuditi storitev glede osebne varnosti, ker pri brezžični napravi obstaja možnost motenj zaradi električnih valov.
- Priporočljivo je, da je dostopovna točka (AP) od televizorja oddaljena več kot en meter. Če je dostopovna točka nameščena bližje od enega me-  
tra, čarobni daljinski upravljalnik zaradi frekvenčnih motenj morda ne bo deloval pravilno.

## UPORABA UPORABNIŠKEGA PRIROČNIKA

Uporabniški priročnik omogoča enostaven dostop do podrobnih informacij o televizorju.

- 1 Pritisnite gumb  (**Domov**) za dostop do menija **Domov**.
- 2 Izberite **Uporabniški priročnik** in pritisnite  **Kolesce (OK)**.



### **OPOMBA**

- Uporabniški priročnik lahko odprete tudi s tipko  (**Uporabniški priročnik**) na daljinskem upravljalniku. (odvisno od modela)

## VZDRŽEVANJE

### Čiščenje televizorja

Televizor redno čistite, da zagotovite najboljše delovanje in podaljšate njegovo življenjsko dobo.

#### **POZOR**

- Najprej ne pozabite izklopiti napajanja in izključiti napajalnega in vseh drugih kablov.
- Če televizorja ne boste uporabljali dlje časa, izključite napajalni kabel iz stenske vtičnice, da preprečite morebitne poškodbe zaradi udara strele ali prenapetosti.

### Zaslon, okvir, ohišje in stojalo

- Prah in manjšo umazanijo na površini televizorja obrišite s suho, čisto in mehko krpo.
- Večjo umazanijo očistite z mehko krpo, navlaženo s čisto vodo ali razredčenim blagim detergentom. Nato ga takoj obrišite s suho krpo.

#### **POZOR**

- Nikoli se ne dotikajte zaslona, ker bi ga lahko poškodovali.
- Površine zaslona ne potiskajte, drgnite ali udarjajte z nohti ali ostrim predmetom, saj bi lahko opraskali zaslon ali povzročite popačeno sliko.
- Ne uporabljajte kemičnih sredstev, ker lahko poškodujete izdelek.
- Na površino ne pršite tekočin. Če v televizor prodre voda, lahko pride do požara, električnega udara ali okvare.

### Napajalni kabel

Redno odstranjujte prah ali umazanijo z napajalnega kabla.

## ODPRAVLJANJE TEŽAV

| Težava  | Odprava   |
|---|---|
| Televizorja ni mogoče upravljati z daljinskim upravljalnikom.                                     | <ul style="list-style-type: none"> <li>Preverite senzor daljinskega upravljalnika in poskusite znova.</li> <li>Preverite, ali je med televizorjem in daljinskim upravljalnikom morda ovira.</li> <li>Preverite, ali baterije delujejo in so pravilno vstavljene (+ na ⊕, - na ⊖).</li> </ul>  |
| Ne vidite slike in ne slišite zvoka.  | <ul style="list-style-type: none"> <li>Preverite, ali je televizor vklopljen.</li> <li>Preverite, ali je napajalni kabel vključen v stensko vtičnico.</li> <li>Preverite, ali je za težavo kriva stenska vtičnica tako, da vanjo vključite drug izdelek.</li> </ul>   |
| Televizor se nenadoma izklopi.  | <ul style="list-style-type: none"> <li>Preverite nastavitve za napajanje. Napajanje je morda prekinjeno.</li> <li>V nastavitvah <b>Časovniki</b> preverite, ali je morda vklopljena funkcija <b>V pripravljenost</b> (odvisno od modela) / <b>Časovnik za mirovanje / Izklop časovnika</b>.</li> <li>Če vklopljen televizor ne prejme nobenega signala, se bo samodejno izklopil po 15 minutah neaktivnosti.</li> </ul> |
| Pri povezavi z računalnikom (HDMI DVI) se prikaže sporočilo "Ni signala" ali "Neveljaven format". | <ul style="list-style-type: none"> <li>Televizor izklopite/vklopite z daljinskim upravljalnikom.</li> <li>Ponovno priklopite kabel HDMI.</li> <li>Ponovno zaženite računalnik z vklopljenim televizorjem.</li> </ul>  |

## SPECIFIKACIJE

(Samo modeli UB85\*\*, UB95\*\*, UC97\*\*)

| Specifikacije brezžičnega modula (LG5BW41)  |   |                      |                         |
|---|---|----------------------|-------------------------|
| Brezžičnega adapterja LAN   |   | Bluetooth            |                         |
| Standard  | IEEE 802.11a/b/g/n  | Standard             | Različica Bluetooth 3.0 |
| Frekvenčni razpon   | 2400 do 2483,5 MHz<br>5150 do 5250 MHz<br>5725 do 5850 MHz (Za države izven EU)                               | Frekvenčni razpon    | 2400–2483,5 MHz         |
| Izhodna moč (največ)  | 802.11a: 13 dBm<br>802.11b: 15 dBm<br>802.11g: 14 dBm<br>802.11n – 2,4 GHz: 16 dBm<br>802.11n – 5 GHz: 16 dBm | Izhodna moč (največ) | 10 dBm ali manj         |
| <ul style="list-style-type: none"> <li>Ker je v državi lahko uporabljen drug pasovni kanal, uporabnik ne more spremeniti ali prilagoditi delovne frekvence, ta izdelek pa je nastavljen v skladu s podatki v tabeli z regionalnimi frekvencami.</li> <li>Napravo namestite in uporabljajte oddaljeno najmanj 20 cm od svojega telesa. Upoštevajte pri uporabniškem okolju.</li> </ul> |   |                      |                         |
|    |   |                      |                         |



(Samo modeli UB98\*\*)

| Specifikacije brezžičnega adapterja LAN (LGSWF41)   |   |
|---|---|
| Standard  | IEEE 802.11a/b/g/n/ac   |
| Frekvenčni razpon   | 2400 do 2483,5 MHz<br>5150 do 5250 MHz<br>5725 do 5850 MHz (Za države izven EU)   |
| Izhodna moč (največ)  | 802.11a: 14.5 dBm<br>802.11b: 16 dBm<br>802.11g: 13.5 dBm<br>802.11n - 2.4GHz: 14 dBm<br>802.11n - 5GHz: 15.5 dBm<br>802.11ac - 5GHz : 16 dBm |
| <ul style="list-style-type: none"> <li>• Ker je v državi lahko uporabljen drug pasovni kanal, uporabnik ne more spremeniti ali prilagoditi delovne frekvence, ta izdelek pa je nastavljen v skladu s podatki v tabeli z regionalnimi frekvencami.</li> <li>• Napravo namestite in uporabljajte oddaljeno najmanj 20 cm od svojega telesa. Upoštevajte pri uporabniškem okolju.</li> </ul> |   |
| <b>CE 0197</b>   |   |
| Specifikacije modula Bluetooth (BM-LDS401)  |   |
| Standard  | Različica Bluetooth 3.0   |
| Frekvenčni razpon   | 2400–2483,5 MHz   |
| Izhodna moč (največ)  | 10 dBm ali manj   |

|

|

—

—

—

—

|

|

## SPECIFICATIONS

Product specifications may be changed without prior notice due to upgrade of product functions.

| MODELS                    |                    | 49UB85**                |                         |
|---------------------------|--------------------|-------------------------|-------------------------|
|                           |                    | 49UB850V-ZA             | 49UB850V-ZD             |
| Dimensions<br>(W x H x D) | With stand (mm)    | 1093 x 689 x 242        | 1093 x 681 x 237        |
|                           | Without stand (mm) | 1093 x 646 x 38.2       | 1093 x 646 x 38.2       |
| Weight                    | With stand (kg)    | 18.2                    | 18.5                    |
|                           | Without stand (kg) | 17.5                    | 17.5                    |
| Power requirement         |                    | AC 100-240 V ~ 50/60 Hz | AC 100-240 V ~ 50/60 Hz |
| Power consumption         |                    | 180W                    | 180W                    |
| MODELS                    |                    | 55UB85**                |                         |
|                           |                    | 55UB850V-ZA             | 55UB850V-ZD             |
| Dimensions<br>(W x H x D) | With stand (mm)    | 1233 x 766 x 260        | 1233 x 760 x 242        |
|                           | Without stand (mm) | 1233 x 727 x 37.8       | 1233 x 727 x 37.8       |
| Weight                    | With stand (kg)    | 21.2                    | 21.6                    |
|                           | Without stand (kg) | 20.5                    | 20.5                    |
| Power requirement         |                    | AC 100-240 V ~ 50/60 Hz | AC 100-240 V ~ 50/60 Hz |
| Power consumption         |                    | 190W                    | 190W                    |
| MODELS                    |                    | 55UB95**                |                         |
|                           |                    | 55UB950V-ZA             | 55UB950V-ZB             |
| Dimensions<br>(W x H x D) | With stand (mm)    | 1232 x 782 x 260        | 1232 x 780 x 242        |
|                           | Without stand (mm) | 1232 x 734 x 37         | 1232 x 734 x 37         |
| Weight                    | With stand (kg)    | 23.8                    | 24.2                    |
|                           | Without stand (kg) | 23.1                    | 23.1                    |
| Power requirement         |                    | AC 100-240 V ~ 50/60 Hz | AC 100-240 V ~ 50/60 Hz |
| Power consumption         |                    | 210W                    | 210W                    |
| MODELS                    |                    | 65UB95**                |                         |
|                           |                    | 65UB950V-ZA             | 65UB950V-ZB             |
| Dimensions<br>(W x H x D) | With stand (mm)    | 1452 x 914 x 300        | 1452 x 900 x 302        |
|                           | Without stand (mm) | 1452 x 858 x 37         | 1452 x 858 x 37         |
| Weight                    | With stand (kg)    | 34.8                    | 35.3                    |
|                           | Without stand (kg) | 33.7                    | 33.7                    |
| Power requirement         |                    | AC 100-240 V ~ 50/60 Hz | AC 100-240 V ~ 50/60 Hz |
| Power consumption         |                    | 230W                    | 230W                    |

B-2 SPECIFICATIONS

| MODELS                    |                    | 65UB98**                | 79UB98**                |
|---------------------------|--------------------|-------------------------|-------------------------|
|                           |                    | 65UB980V-ZA             | 79UB980V-ZA             |
| Dimensions<br>(W x H x D) | With stand (mm)    | 1560 x 884 x 264        | 1874 x 1075 x 330.6     |
|                           | Without stand (mm) | 1560 x 849 x 75         | 1874 x 1030 x 86.8      |
| Weight                    | With stand (kg)    | 39.9                    | 60.6                    |
|                           | Without stand (kg) | 37.6                    | 57.1                    |
| Power requirement         |                    | AC 100-240 V ~ 50/60 Hz | AC 100-240 V ~ 50/60 Hz |
| Power consumption         |                    | 250W                    | 290W                    |
| MODELS                    |                    | 84UB98**                | 98UB98**                |
|                           |                    | 84UB980V-ZA             | 98UB980V-ZB             |
| Dimensions<br>(W x H x D) | With stand (mm)    | 2024 x 1172 x 342       | 2303 x 1603 x 466.2     |
|                           | Without stand (mm) | 2024 x 1122 x 85.8      | 2212x 1252x 114.3       |
| Weight                    | With stand (kg)    | 77.7                    | 99.2                    |
|                           | Without stand (kg) | 73.7                    | 94.7                    |
| Power requirement         |                    | AC 100-240 V ~ 50/60 Hz | AC 100-240 V ~ 50/60 Hz |
| Power consumption         |                    | 520W                    | 610W                    |
| MODELS                    |                    | 55UC97**                | 65UC97**                |
|                           |                    | 55UC970V-ZA             | 65UC970V-ZA             |
| Dimensions<br>(W x H x D) | With stand (mm)    | 1238.7 X 757.5 X 289.0  | 1456.9 X 888.0 X 316.4  |
|                           | Without stand (mm) | 1238.7 X 730 X 72.1     | 1456.9 X 853.2 X 71.5   |
| Weight                    | With stand (kg)    | 27.7                    | 34.6                    |
|                           | Without stand (kg) | 26.2                    | 32.9                    |
| Power requirement         |                    | AC 100-240 V ~ 50/60 Hz | AC 100-240 V ~ 50/60 Hz |
| Power consumption         |                    | 240W                    | 260W                    |

|                                       |  |  |             |
|---------------------------------------|--|--|-------------|
| CI Module Size<br>(W x H x D)         |  | 100.0 mm x 55.0 mm x 5.0 mm  |             |
| Environment<br>condition              | Operating Temperature                                | 0 °C to 40 °C  |             |
|                                       | Operating Humidity                                   | Less than 80 %   |             |
|                                       | Storage Temperature                                  | -20 °C to 60 °C  |             |
|                                       | Storage Humidity                                     | Less than 85 %   |             |
|                                       |  | Digital TV   | Analogue TV |
| Television system                     | DVB-T/T2<br>DVB-C<br>DVB-S/S2                        | PAL/SECAM B/G/I/D/K<br>SECAM L/L'  |             |
| Programme coverage                    | VHF, UHF<br>C-Band, Ku-Band                          | VHF: E2 to E12, UHF : E21<br>to E69, CATV: S1 to S20,<br>HYPER: S21 to S47 |             |
| Maximum number of storable programmes | DVB-S/S2 : 6,000<br>DVB-T/T2/C & Analogue TV : 1,500 |  |             |
| External antenna impedance            | 75 Ω   |  |             |

|

|

—

—

—

—

|

|

|

|

—

—

—

—

|

|



Record the model number and serial number of the TV.

Refer to the label on the back cover and quote this information to your dealer when requiring any service.

MODEL \_\_\_\_\_

SERIAL \_\_\_\_\_



Please contact LG First.

If you have any inquiries or comments, please contact LG customer information centre.

| LG Customer Information Centre |  |                |                              |
|--------------------------------|--|----------------|------------------------------|
| Country                        | LG Service ☎   | Country        | LG Service ☎                 |
| Österreich                     | 0 810 144 131  | Nederland      | 0900 543 5454                |
| België                         | 015 200 255  | Norge          | 800 187 40                   |
| Luxembourg                     | 0032 15 200255   | Polska         | 801 54 54 54                 |
| България                       | 07001 54 54  | Portugal       | 808 78 54 54                 |
| Česká Rep.                     | 810 555 810  | România        | 031 228 3542                 |
| Danmark                        | 8088 5758  | Slovensko      | 0850 111 154                 |
| Suomi                          | 0800 0 54 54   | España         | 963 649 270                  |
| France                         | 3220<br>dites LG ou tapez 54   | Sverige        | 0770 54 54 54                |
| Deutschland                    | 01806 11 54 11<br>(0,20€ pro Anruf aus dem Festnetz der DTAG; Mobilfunk: max. 0,60€ pro Anruf) | Schweiz        | 0848 543 543                 |
| Ελλάδα                         | 801 11 200 900,<br>210 4800 564  | United Kingdom | 0344 847 5454                |
| Magyarország                   | 06 40 54 54 54   | Россия         | 8 800 200 7676               |
| Éire                           | 01 686 9454  | Eesti          | 800 9990                     |
| Italia                         | 199600099  | Україна        | 0 800 303 000                |
| Беларусь                       | 8 820 0071 1111  | Казахстан      | 8 8000 805 805,<br>2255(GSM) |
| Latvija                        | 80200201   | Узбекистан     | 8 800 120 2222               |
| Lietuva                        | 880008081  | Кыргызстан     | 8 0000 710 005               |

www.lg.com