



NÁVOD K OBSLUZE

Televizor LED*

*Televizor LED LG použije obrazovku LCD s podsvětlenými diodami LED.

Před uvedením zařízení do provozu si pečlivě prostudujte tento návod a uložte jej pro budoucí potřebu.

LY31**

LY33**

LY34**

LY54**

OBSAH

3 LICENCE

3 OZNÁMENÍ O SOFTWAREU OPEN SOURCE

4 MONTÁŽ A PŘÍPRAVA

- 4 Vybalení
- 7 Dokupuje se zvlášť
- 8 Součásti a tlačítka
- 9 - Používání tlačítka ovladače
- 10 Zvedání a přemístění televizoru
- 11 Instalace televizoru
- 11 - Připojení stojanu
- 14 Umístění monitoru na stolek
- 17 Montáž na stěnu
- 19 Jak používat funkci Dual Lock™

21 VYTVÁŘENÍ SPOJENÍ

- 22 Připojení antény
- 22 Připojení se satelitní anténou
- 23 Připojení pomocí adaptéru
- 23 Připojení přes Euro Scart
- 24 Nastavení Sítě
- 24 - Připojení k pevné síti
- 24 - Nastavení sítě
- 26 Ostatní propojení

40 DÁLKOVÝ OVLADAČ

45 ÚDRŽBA

- 45 Čištění televizoru
- 45 - Obrazovka, Rámeček, Kryt a stojan
- 45 - Napájecí kabel

46 ODSTRAŇOVÁNÍ POTÍŽÍ

47 TECHNICKÉ ÚDAJE

56 KÓDY IR

57 NASTAVENÍ EXTERNÍHO OVLÁDACÍHO ZAŘÍZENÍ

- 57 Nastavení RS-232C
- 57 Typ konektoru:
Zástrčka D-Sub s 9 kolíky
- 58 Konfigurace sériového rozhraní RS-232C
- 59 Komunikační parametry
- 59 Referenční seznam příkazů
- 60 Protokol příkazu/odpovědi

VAROVÁNÍ

- Pokud budete tuto varovnou zprávu ignorovat, může dojít k vážnému zranění, nehodě či úmrtí.

UPOZORNĚNÍ

- Pokud budete toto upozornění ignorovat, mohlo by dojít k lehkým zraněním nebo k poškození výrobku.

POZNÁMKA

- Poznámka pomáhá porozumět výrobku a bezpečně jej používat. Před použitím výrobku si poznámku důkladně přečtěte.

LICENCE



U různých modelů se podporované licence mohou lišit. Další informace o licencích naleznete na webové stránce www.lg.com.



Vyrobeno na základě licence poskytnuté společností Dolby Laboratories. Dolby a symbol dvojitého D jsou ochranné známky společnosti Dolby Laboratories.



„Pojmy HDMI a HDMI High-Definition Multimedia Interface a rovněž logo HDMI jsou ochranné známky nebo zapsané ochranné známky společnosti HDMI Licensing, LLC ve Spojených státech a dalších zemích.“



INFORMACE O DIVX VIDEO: DivX[®] je digitální formát videa vytvořený společností DivX, LLC, dceřinou firmou společnosti Rovi Corporation. Toto je oficiálně certifikované zařízení DivX Certified[®], které prošlo přísným testováním, aby se ověřilo, že přehrává video ve formátu DivX. Další informace a softwarové nástroje pro konverzi souborů na videa ve formátu DivX naleznete na webové stránce www.divx.com.

INFORMACE O DIVX VIDEO-ON-DEMAND: Toto certifikované zařízení DivX Certified[®] musí být pro přehrávání filmů DivX Video-on-Demand (VOD) zaregistrováno. Chcete-li získat registrační kód, přejděte do části DivX VOD v nabídce nastavení zařízení. Další informace a informace o dokončení registrace naleznete na adrese vod.divx.com.

„Certifikované zařízení DivX Certified[®] pro přehrávání videa ve formátu DivX[®] až rozlišení HD 1080p, včetně prémiového obsahu.“

„Loga DivX[®], DivX Certified[®] a související loga jsou ochranné známky společnosti Rovi Corporation nebo jejích dceřiných společností a jsou používány na základě licence.“

„Podléhá jednomu nebo několika následujícím americkým patentům: 7,295,673; 7,460,668; 7,515,710; 7,519,274“

OZNÁMENÍ O SOFTWARE OPEN SOURCE

Chcete-li získat zdrojový kód na základě licence GPL, LGPL, MPL a dalších licencí k softwaru s otevřeným zdrojovým kódem, který tento výrobek obsahuje, navštivte webový server <http://opensource.lge.com>.

Kromě zdrojového kódu si lze stáhnout všechny zmiňované licenční podmínky, vyloučení záruky a upozornění na autorská práva. Společnost LG Electronics poskytuje uživatelům otevřený zdrojový kód na disku CD-ROM za poplatek pokrývající náklady na distribuci (např. cenu média, poplatky za manipulaci a dopravu), po vyžádání e-mailem zasláním adresy opensource@lge.com. Tato nabídka je platná po dobu tří (3) let od data zakoupení výrobku.

**POZNÁMKA**

- Uvedený obrázek se může od vašeho televizoru lišit.
- Nabídka OSD (On Screen Display) vašeho televizoru se může mírně lišit od obrázků v této příručce.
- Dostupná menu a možnosti se mohou lišit od zdroje vstupu a modelu výrobku, který používáte.
- Do tohoto televizoru mohou být v budoucnu přidány nové funkce.
- Televizor může být za účelem úspory elektrické energie uveden do pohotovostního režimu. Pokud nebude televizor delší dobu používán, měl by být vypnut, což přispěje ke snížení spotřeby energie.
- Snížením úrovně jasu obrazu lze podstatně snížit množství energie spotřebované během používání, což přispěje ke snížení celkových provozních nákladů.

MONTÁŽ A PŘÍPRAVA

Vybalení

Zkontrolujte, zda balení výrobku obsahuje následující položky. Pokud některé příslušenství chybí, obraťte se na místního prodejce, od něhož jste výrobek zakoupili. Vyobrazení v tomto návodu se mohou lišit od skutečného výrobku nebo položky.

**UPOZORNĚNÍ**

- Nepoužívejte jiné než schválené položky, jinak není zaručena bezpečnost a životnost výrobku.
- Záruka se nevztahuje na poškození a zranění způsobená neschválenými položkami.
- Obrazovka některých modelů je opatřena tenkou fólií, která se nesmí odstranit.

**POZNÁMKA**

- Položky dodané se zařízením se mohou v závislosti na modelu lišit.
- Specifikace výrobku nebo obsah tohoto návodu se mohou z důvodu zlepšení funkcí výrobku změnit bez předchozího upozornění.
- Pro optimální připojení používejte kabely HDMI a zařízení USB s rámečkem, který má tloušťku menší než 10 mm a šířku menší než 18 mm. Pokud nelze kabel USB nebo paměťové zařízení USB připojit k portu USB televizoru, použijte prodlužovací kabel, který podporuje protokol USB 2.0.

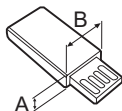
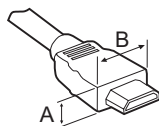

*A ≦ 10 mm

*B ≦ 18 mm

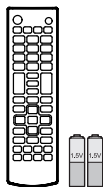

Dálkový ovladač a baterie (AAA)

(Viz str. 40, 41, 42, 43, 44)

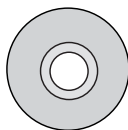

Návod k obsluze

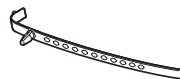

Držák Kabelů

(Závisí na modelu)
(Viz str. 20)



Napájecí kabel

(Závisí na modelu)



Šrouby stojanu

4EA, M4 x L14
(Pouze 42/49LY31**,
39/42/47/55/60LY330*,
39/42/47/55/60LY340*,
39/42/47/55/60LY540*,
42/47/55LY541*,
42/47/55LY341*,
42/47/55LY331*)
(Viz str. 11, 13)



Šrouby stojanu

4EA, M4 x L20
(Pouze 32LY31**,
32LY330*, 32LY340*,
32LY540*, 42/47/55LY541*,
42/47/55LY341*,
42/47/55LY331*)
6EA, M4 x L20
(Pouze 32/39LY541*,
32/39LY341*, 32/39LY331*)
(Viz str. 11, 12, 13)



Kabelová spona

2EA
(Pouze 32/42/49LY31**,
32/39/42/47/55/60LY330*,
32/39/42/47/55/60LY340*,
32/39/42/47/55/60LY540*)
(Viz str. 20)



Vložky pro montáž na stěnu

2EA
(Pouze 42LY31**, 42LY33**,
42LY34**, 42LY54**)
(Viz str. 18)

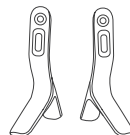

Základna stojanu

(Pouze 32/42/49LY31**,
32/39/42/47/55/60LY330*,
32/39/42/47/55/60LY340*,
32/39/42/47/55/60LY540*)
(Viz str. 11)

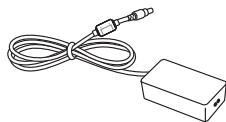
**Adaptér střídavého proudu**

(Pouze 28LY31**,
22/28LY33**, 22/28LY34**,
22/28LY54**)

(Závisí na modelu)

(Viz str. 23)

**Základna stojanu**

(Pouze 28LY31**,
22/28LY33**, 22/28LY34**,
22/28LY54**)

(Viz str. 11)

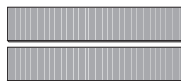
**Dual Lock™**

(Pouze LY540H, LY541H,
LY540M)

(Viz str. 19)

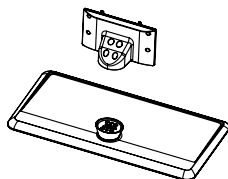
**Základna stojanu/Tělo stojanu**

(Pouze LY541*, LY331*,
LY341*)

(Viz str. 12, 13)

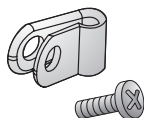
**Držák napájecího kabelu / šroub**

1EA

(Pouze 39/42/47/55LY541*,
39/42/47/55LY341*,
39/42/47/55LY331*)

(Viz str. 20)

**Křížové šrouby Torx plus**

2EA

(Pouze LY541*, LY331*,
LY341*)

(Viz str. 12, 13)

**Přůž**

2EA

(Pouze LY541*, LY331*,
LY341*)

(Viz str. 14)

**Podložky pro upevnění stojanu**

2EA

(Závisí na modelu)

(Viz str. 16)

**Matice pro upevnění stojanu**

2EA

(Závisí na modelu)

(Viz str. 16)

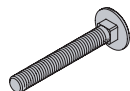
**Šrouby pro upevnění stojanu**

2EA

(Závisí na modelu)

(Viz str. 16)

Dokupuje se zvlášť

U samostatně dokupovaných položek může v zájmu zlepšení kvality dojít bez předchozího upozornění k úpravám nebo změnám. Toto zboží můžete zakoupit u svého prodejce.

Tato zařízení fungují pouze s určitými modely. Název nebo technické řešení modelu se může změnit z důvodu zdokonalení funkcí produktů nebo změny určitých okolností nebo uplatňovaných zásad ze strany výrobce.

Audio zařízení LG

Hodiny LED

LEC-003

(Pouze 32/39/42/47/55LY540H,
32/39/42/47/55LY541H)

Součásti a tlačítka

Typ A : 32/42/49LY31**, 32/39/42/47/55/60LY330*, 32/39/42/47/55/60LY340*, 32/39/42/47/55/60LY540*

Typ B : 28LY31**, 22/28LY33**, 22/28LY34**, 22/28LY54**

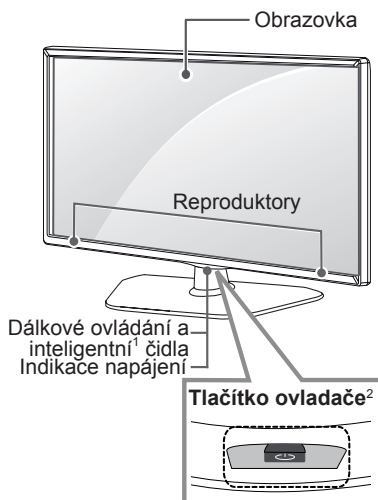
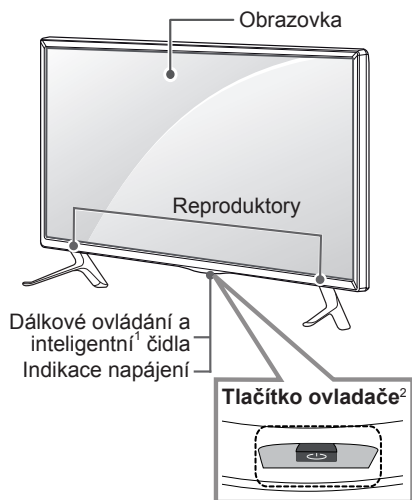

Typ C : 32/39/42/47/55LY331*, 32/39/42/47/55LY541*, 32/39/42/47/55LY341*

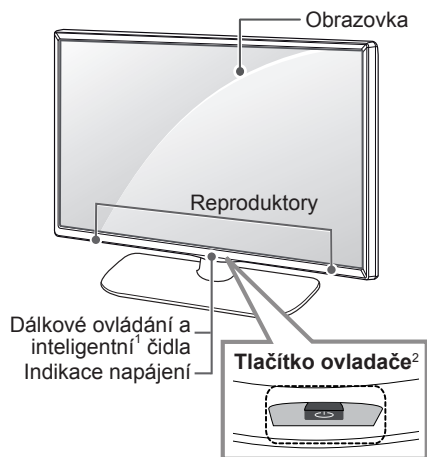

- 1 Inteligentní čidlo - Upraví kvalitu obrazu podle okolního prostředí.
- 2 Tlačítko ovladače - Toto tlačítko je umístěno pod obrazovkou televizoru.





POZNÁMKA

- Indikaci napájení lze zapnout nebo vypnout výběrem položky **MOŽNOSTI** v hlavní nabídce.

Používání tlačítka ovladače

Funkce TV můžete jednoduše ovládat stisknutím nebo přesunutím tlačítka ovladače nahoru, dolů, doleva nebo doprava.

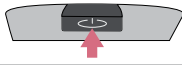
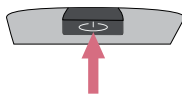
Základní funkce

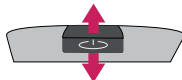
	Zapnutí	Když je TV vypnutá, umístěte prst na tlačítko ovladače, jednou je stiskněte a poté uvolněte.
	Vypnutí	Když je TV zapnutá, umístěte prst na tlačítko ovladače, jednou je stiskněte pod dobu několika sekund a poté uvolněte. (Pokud je však na obrazovce tlačítko Menu, stiskem a podržením tlačítka ovladače Menu opustíte.)
	Ovládání hlasitosti	Pokud umístíte prst na tlačítko ovladače a zatlačíte je doleva či doprava, můžete nastavit požadovanou úroveň hlasitosti.
	Ovládání programů	Pokud umístíte prst na tlačítko ovladače a zatlačíte je nahoru či dolů, můžete procházet požadované uložené programy.







POZNÁMKA

- Pokud umístíte prst na tlačítko ovladače a budete jej tlačit nahoru, dolů, vlevo nebo vpravo, dávejte pozor, abyste nestiskli tlačítko ovladače. Pokud nejprve stisknete tlačítko ovladače, nebudete moci nastavit úroveň hlasitosti a uložené programy.

Úprava nastavení menu

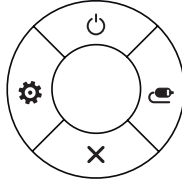
Pokud TV zapnete, stisknete jednou tlačítko ovladače.

Můžete upravit nastavení položek menu (🔌, ⚙️, ✖️, 📺) posunutím tlačítka ovladače nahoru, dolů, doleva nebo doprava.

		TV vypnuta	Vypněte telefon.
		Nastavení	Přechod do hlavní nabídky.
		Zavřít	Vymazání zobrazení na obrazovce a přechod zpět ke sledování televizoru.
		Seznam vstupů	Změna vstupního zdroje.

Zvedání a přemístění televizoru

Než přemístíte nebo zvednete televizor, prostudujte si následující pokyny, abyste zabránili jeho poškrábání nebo poškození a aby přeprava proběhla bezpečně bez ohledu na typ a velikost televizoru.



UPOZORNĚNÍ

- Nikdy se nedotýkejte obrazovky, aby nedošlo k jejímu poškození.
- Doporučuje se přemísťovat televizor v krabici nebo v obalovém materiálu, ve kterém byl televizor původně dodán.
- Než budete televizor přemísťovat nebo zvedat, odpojte napájecí kabel i všechny ostatní kabely.
- Když držíte televizor, měla by obrazovka směřovat dopředu, aby nedošlo k poškození.

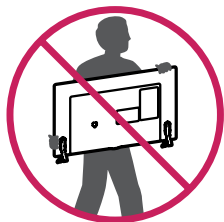

- Uchopte pevně horní a dolní rám televizoru. Dbejte, abyste se nedotýkali průhledné části, reproduktoru nebo oblastí mřížky reproduktoru.

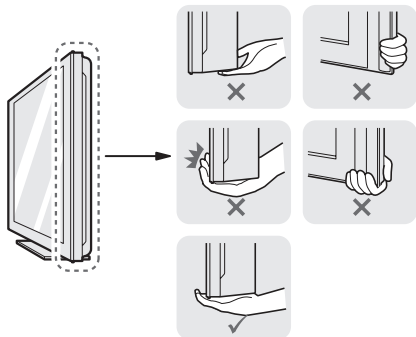

- Přepravu velkého televizoru by měly provádět nejméně 2 osoby.
- Při manuální přepravě televizoru držte televizor podle následujícího vyobrazení.

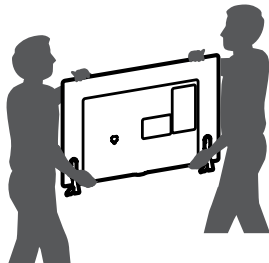

- Při přepravě televizor nevystavujte nárazům ani nadměrnému třesení.
- Při přepravě držte televizor ve vzpřímené poloze, nenatáchejte televizor na stranu ani jej nenaklánějte doleva nebo doprava.
- Snažte se příliš netlačit, aby nedošlo k ohnutí šasi rámu a tím k poškození obrazovky.



UPOZORNĚNÍ

- Při manipulaci s televizorem dejte pozor, abyste nepoškodili vyčnívající tlačítko ovladače. (Závisí na modelu)



Instalace televizoru

Uvedený obrázek se může od vašeho televizoru lišit.

Připojení stojanu

(Pouze 32/42/49LY31**, 32/39/42/47/55/60LY330*, 32/39/42/47/55/60LY340*, 32/39/42/47/55/60LY540*)

(Pouze 28LY31**, 22/28LY33**, 22/28LY34**, 22/28LY54**)

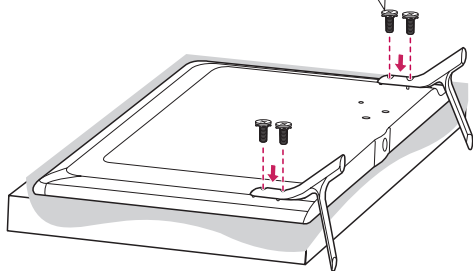
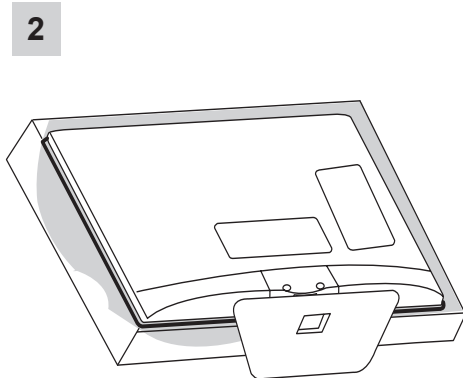
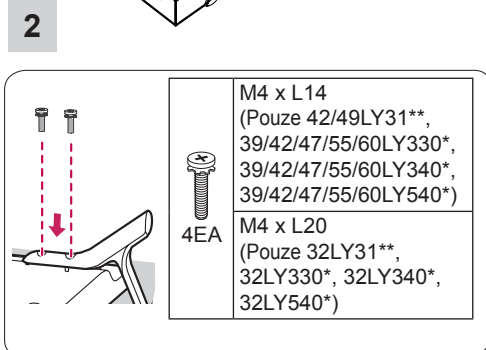
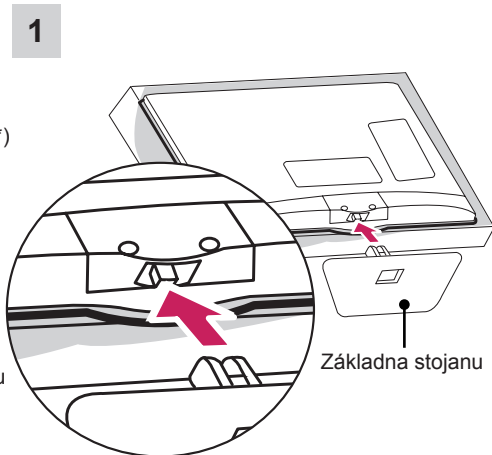
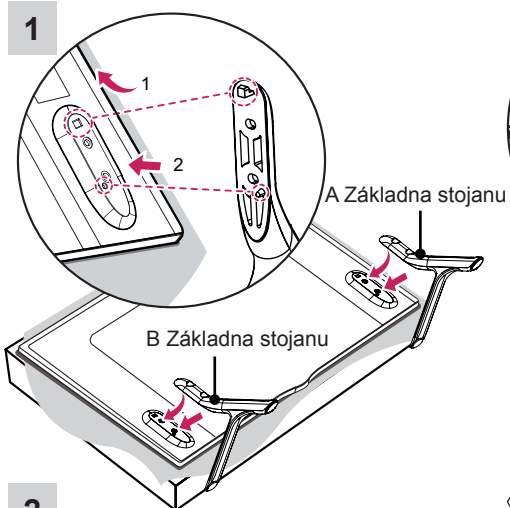

(Pouze 32/39LY541*, 32/39LY331*, 32/39LY341*)

1

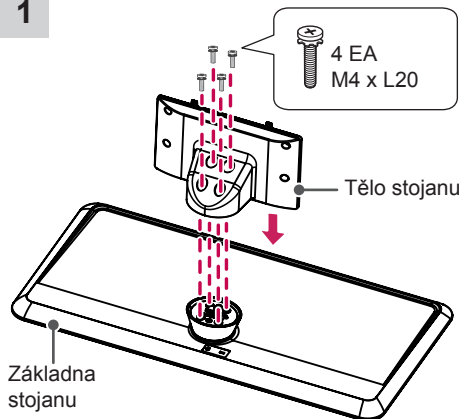

2

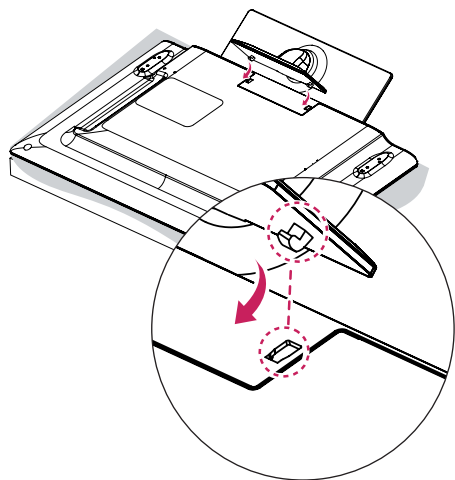

3

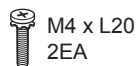

nebo

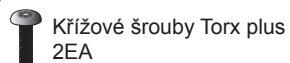

Dva křížové šrouby Torx plus (dodáván s televizor) dotáhněte šroubovákem Torx (není dodáván s televizor).

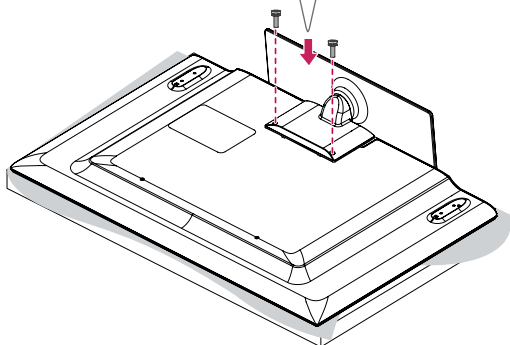
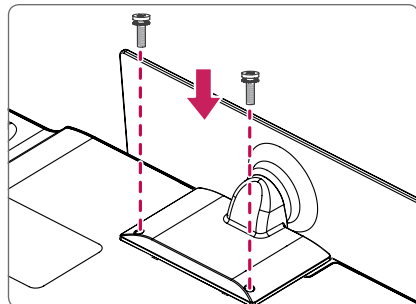

(Pouze 42/47/55LY541*, 42/47/55LY331*,
42/47/55LY341*)

1

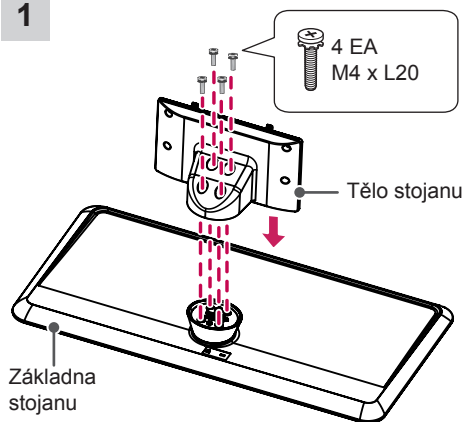

2

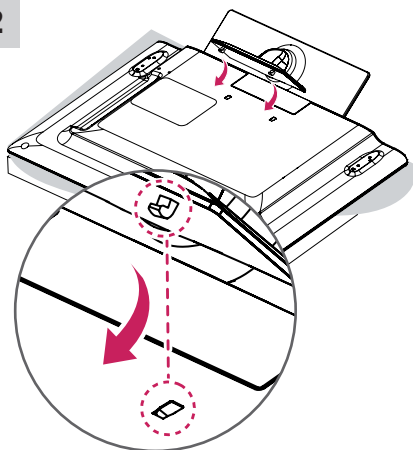

3

M4 x L14
4EA

nebo

M4 x L14
2EA

Křížové šrouby Torx plus
2EA

Při upevňování televizoru utáhněte
nejprve dva ze čtyř šroubů a dva
šrouby Torx plus (dodáván s televizor).
Dva šrouby Torx plus dotáhněte
šroubovákem Torx (není dodáván s
televizor).

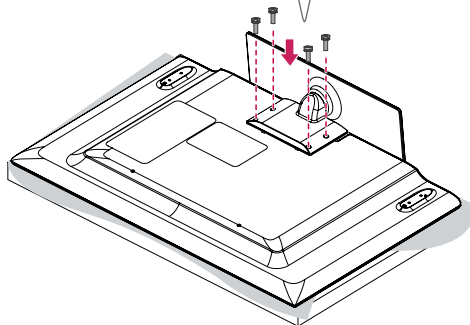
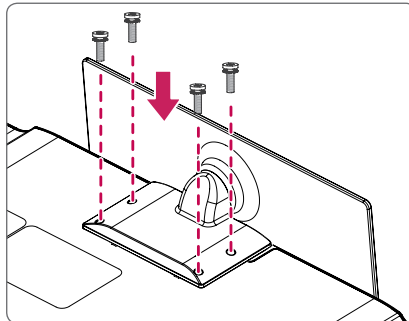



UPOZORNĚNÍ

- Při připojování televizoru ke stojanu položte obrazovku lícem dolů na stůl nebo rovnou plochu opatřenou měkkou podložkou, abyste obrazovku chránili před poškrábáním.
- Ujistěte se, že jsou šrouby zcela utaženy. (Pokud nejsou utaženy dostatečně bezpečně, může se TV po instalaci naklonit dopředu.) Neutahujte šrouby příliš velkou silou; mohli byste je strhnout a uvolnit.



POZNÁMKA

- Před instalací televizoru do nástěnného držáku odstraňte stojan – použijte obrácený postup než při připojování stojanu.
- Pryž šrouby chrání, aby se na nich neusazoval prach a nečistoty. Pokud instalujete držák pro montáž na stěnu, použijte kryt. (Pouze LY541*, LY331*, LY341*)

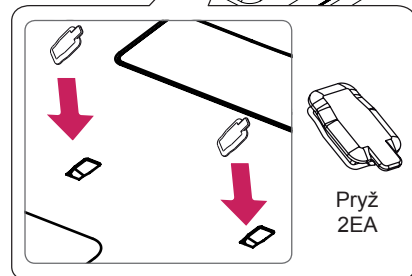
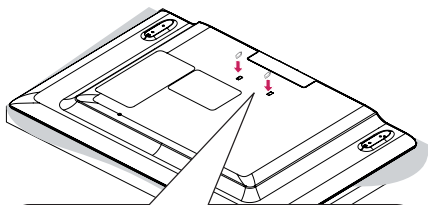

Umístění monitoru na stolek

- 1 Nakloněním zvedněte televizor do vzpřímené polohy na stolek.
 - Mezi monitorem a stěnou musí být volný prostor (minimálně) 10 cm pro zajištění správného větrání.

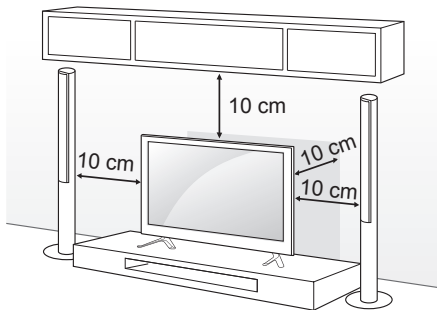

- 2 Zapojte napájecí kabel do elektrické zásuvky.



UPOZORNĚNÍ

- Neumísťujte televizor na zdroje tepla nebo do jejich blízkosti, aby nedošlo k požáru nebo jinému poškození.

Nastavení úhlu televizoru podle potřeb

(Pouze Y541*, LY331*, LY341*)

Televizor můžete natočit o 20 stupňů doleva nebo doprava a upravit jeho úhel podle vlastních potřeb.

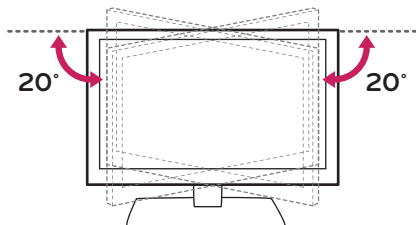
**UPOZORNĚNÍ**

- Při nastavování úhlu televizoru dávejte pozor na prsty.
 - » Pokud byste si ruce nebo prsty skřípli, mohli byste se zranit. Pokud je výrobek příliš nakloněný, může spadnout a způsobit škodu nebo zranění.

Přípevnění televizoru ke stolu

(Závisí na modelu)

Televizor musí být připevněn ke stolu tak, aby nemohl být přetažen vpřed ani vzad a nemohl tak způsobit zranění či poškození výrobku.

Typ A)

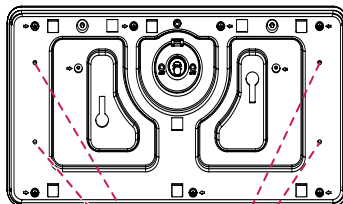

4 šrouby

(Není dodáván s televizor)

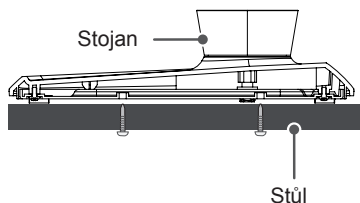
**POZNÁMKA**

- Šroub : M5 x L (*L: zahloubení + 8 až 10 mm)
(Příklad) Zahloubení: 15 mm, Šroub : M5 x 25

Typ B)

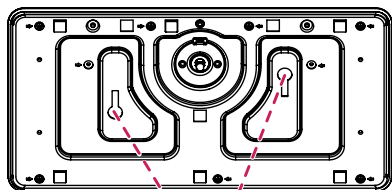

- 2 Šrouby pro upevnění stojanu,
 - 2 Podložky pro upevnění stojanu,
 - 2 Matice pro upevnění stojanu
- (Dodáván s televizor)

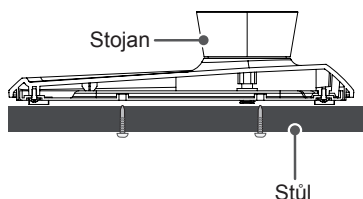

Zajištění televizoru na stěně

(Tato funkce není k dispozici u všech modelů.)

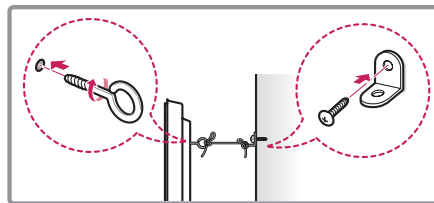
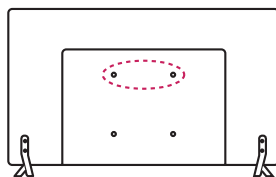

- 1 Zasuňte a utáhněte šrouby s okem nebo televizní držáky a šrouby na zadní straně televizoru.
 - Jsou-li v místě šroubů s okem zasunuté šrouby, nejprve je vyjměte.
- 2 Připevněte držáky ke stěně pomocí šroubů. Poloha nástěnného držáku musí odpovídat poloze šroubů s okem na zadní straně televizoru.
- 3 Spojte šrouby s okem a nástěnné držáky pomocí pevného provazu. Dbejte, aby byl provaz natažen rovnoběžně s vodorovným povrchem.



UPOZORNĚNÍ

- Dbejte, aby děti nešplhaly nebo se nevěšely na televizor.



POZNÁMKA

- Použijte podložku nebo skříňku, která je dostatečně pevná a velká, aby unesla televizor.
- Konzole, šrouby a lanka nejsou součástí dodávky. Můžete je získat u svého lokálního prodejce.

Montáž na stěnu

Připevňte opatrně volitelný držák pro montáž na stěnu na zadní stranu televizoru a nainstalujte jej na pevnou stěnu kolmou k podlaze. Pokud připevňujete televizor k jiným stavebním materiálům, obraťte se na kvalifikované pracovníky.

Společnost LG doporučuje svěřit nástěnnou montáž kvalifikovanému pracovníkovi. Doporučujeme používat držák pro montáž na stěnu od společnosti LG.

Pokud nebudete používat držák pro montáž na stěnu od společnosti LG, použijte takový držák pro montáž na stěnu, kde je zařízení odpovídajícím způsobem připevněno na stěnu a má dostatek prostoru pro připojení k externím zařízením.

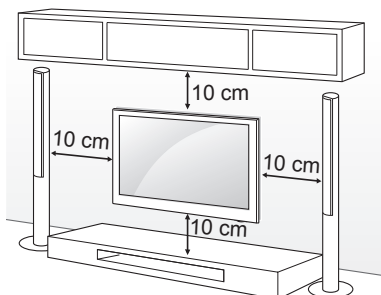

Ověřte, zda šrouby a držák pro montáž na stěnu vyhovují standardu VESA. Standardní rozměry sad pro montáž na stěnu jsou uvedeny v následující tabulce.

Samostatně prodávaná položka (držák pro montáž na stěnu)

Model	22LY33** 22LY34** 22LY54**	28LY31** 28LY33** 28LY34** 28LY54**
VESA (A x B)	75 x 75	100 x 100
Standardní šroub	M4 X L10	M4 X L10
Počet šroubů	4	4
Držák pro montáž na stěnu	LSW140B	LSW140B
Model	32LY31** 32/39LY33** 32/39LY34** 32/39LY54**	42/49LY31** 42/47/55LY33** 42/47/55LY34** 42/47/55LY54**
VESA (A x B)	200 x 200	400 x 400
Standardní šroub	M6	M6
Počet šroubů	4	4
Držák pro montáž na stěnu	LSW240B MSW240	LSW440B MSW240
Model	60LY33** 60LY34** 60LY54**	
VESA (A x B)	400 x 400	
Standardní šroub	M6	
Počet šroubů	4	
Držák pro montáž na stěnu	LSW440B	

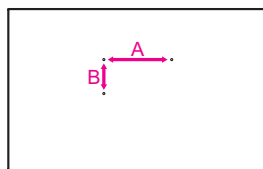



UPOZORNĚNÍ

- Nejprve odpojte napájení a teprve poté přemístíte nebo instalujete televizor. Jinak může dojít k úrazu elektrickým proudem.
- Pokud instalujete televizor na strop nebo nakloněnou stěnu, může spadnout a způsobit vážné zranění. Používejte schválený držák pro montáž na stěnu od společnosti LG a obraťte se na místního prodejce nebo kvalifikované pracovníky.
- Šrouby neutahujte příliš velkou silou, jinak se televizor poškodí a záruka pozbude platnost.
- Použijte šrouby a nástěnné držáky, které vyhovují standardu VESA. Záruka se nevztahuje na poškození a zranění způsobená nesprávným použitím nebo nevhodným příslušenstvím.
- Délka šroubu od vnějšího povrchu zadního krytu by měla být méně než 8 mm.
(Pouze 28LY31**, 22/28LY33**, 22/28LY34**, 22/28LY54**)

Podložka pro montáž na zeď

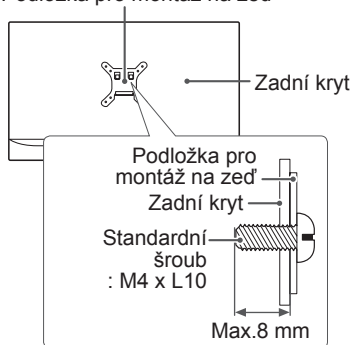

POZNÁMKA

- Použijte šrouby uvedené ve specifikaci šroubů podle standardu VESA.
- Sada pro montáž na stěnu obsahuje návod na instalaci a potřebné součásti.
- Držák pro montáž na stěnu je doplňkové příslušenství. Doplňkové příslušenství si můžete zakoupit od místního prodejce.
- Délka šroubů se může lišit v závislosti na nástěnném úchytu. Dbejte, abyste použili správnou délku.
- Další informace naleznete v návodu přiloženém k nástěnnému držáku.
- Pokud k televizoru připojujete držák na stěnu, do otvorů držáku pro montáž televizoru na stěnu vložte vložky pro nastavení televizoru ve vertikálním úhlu. (Pouze 42LY31**, 42LY33**, 42LY34**, 42LY54**)

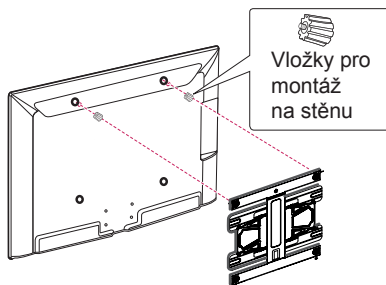

Jak používat funkci Dual Lock™

(Pouze LY540H, LY541H, LY540M)

Set-top box připevněte k televizoru a používejte jej, kdy budete chtít.

- 1 Po odstranění ochranného papíru z duálního zámku jej nalepte na televizor a settop box, jak je uvedeno na obrázku.

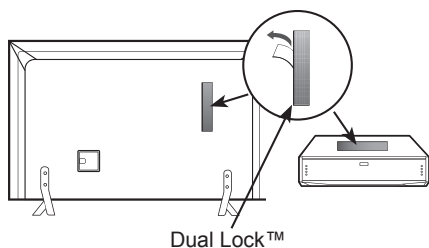

- 2 Set-top box připevněte k televizoru pomocí pásků se suchým zipem.

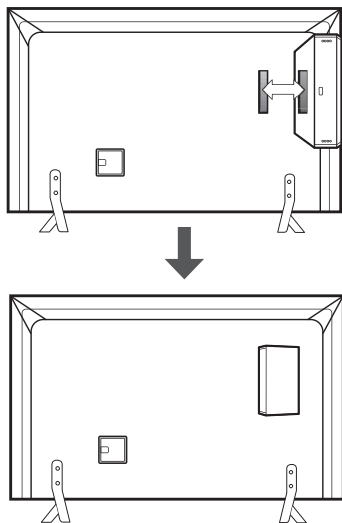

! POZNÁMKA

- Ujistěte se, že se na povrchu produktu nenacházejí žádné cizorodé látky a poté pevně připevněte duální zámek.
- Před připojením zařízení k televizoru, nechte připojený duální zámek vyschnout pod dobu nejméně tří dnů.

Uspořádání kabelů

Uvedený obrázek se může od vašeho televizoru lišit.

(Pouze 22/28LY33**, 22/28LY34**, 22/28LY54**, 28LY31**)

- 1 Spojte kabely do svazku pomocí držáku kabelů.

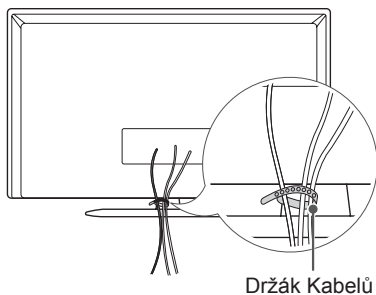

(Pouze 32/39/42/47/55/60LY540*, 32/39/42/47/55/60LY330*, 32/39/42/47/55/60LY340*, 32/39/42/47/55/60LY345*, 32/42/49LY31**)

- 1 Spojte kabely do svazku pomocí držáku kabelů.
- 2 Kabelové spony pevně připevněte k televizoru.

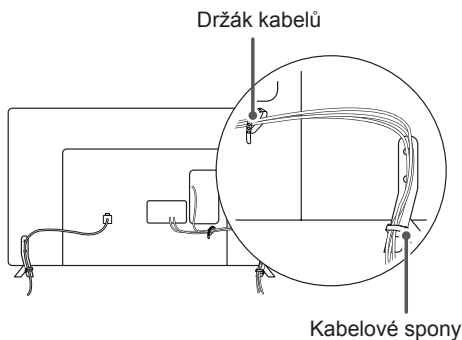

(Pouze 32LY541*, 32LY331*, 32LY341*)

- 1 Spojte kabely do svazku pomocí držáku kabelů.

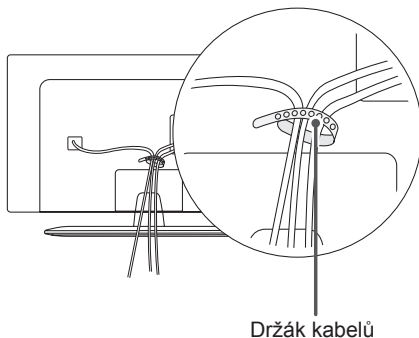

(Pouze 39/42/47/55LY541*, 39/42/47/55LY331*, 39/42/47/55LY341*)

- 1 Nainstalujte držák napájecího kabelu a napájecí kabel. Pomůžete tím zabránit náhodnému vytržení napájecího kabelu.
- 2 Spojte kabely do svazku pomocí držáku kabelů.

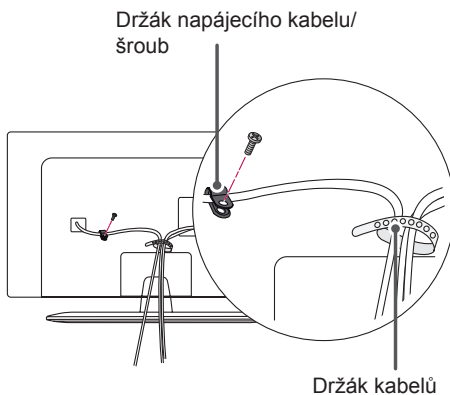

UPOZORNĚNÍ

- Při přemísťování televizoru nedržte držák kabelů ani držák napájecího kabelu, protože držáky kabelů se mohou zlomit a může dojít ke zranění a poškození televizoru.

VYTVÁŘENÍ SPOJENÍ

- Uvedený obrázek se může od vašeho televizoru lišit.
- Samostatný kabel není součástí dodávky.

V této části o **VYTVÁŘENÍ SPOJENÍ** jsou použita zejména schémata pro model 32LY330*.

K televizoru lze připojit různá externí zařízení a přepínáním režimů vstupů volit určité externí zařízení. Další informace o připojování externích zařízení najdete v návodu konkrétního zařízení. Dostupná externí zařízení jsou: přijímače HD, přehrávače DVD, videorekordéry, audio systémy, záznamová zařízení USB, počítače, herní zařízení a další externí zařízení.



POZNÁMKA

- Připojení externích zařízení se může u různých modelů lišit.
- Externí zařízení lze připojovat k televizoru bez ohledu na pořadí televizního portu.
- Když nahráváte televizní pořad do rekordéru DVD nebo videorekordéru, připojte vstupní kabel televizního signálu k televizoru prostřednictvím rekordéru DVD nebo videorekordéru. Další informace o nahrávání naleznete v návodu k připojenému zařízení.
- Pokyny k používání externího zařízení naleznete v příslušném návodu k použití.
- Když k televizoru připojujete herní zařízení, použijte kabel dodaný společně s herním zařízením.
- V režimu PC může vznikat šum v souvislosti s rozlišením, svislým vzorem, kontrastem nebo jasem. Pokud vzniká šum, změňte vstup PC na jiné rozlišení, změňte obnovovací frekvenci na jinou hodnotu nebo upravte jas a kontrast v nabídce OBRAZ, dokud se obraz nevyjasní.
- V režimu PC nemusí některá nastavení rozlišení fungovat správně v závislosti na grafické kartě.
- Rozpoznat je možné pouze paměťové zařízení USB.

Připojení antény

Připojte televizor k nástěnné zásuvce antény pomocí kabelu RF (75 Ω).

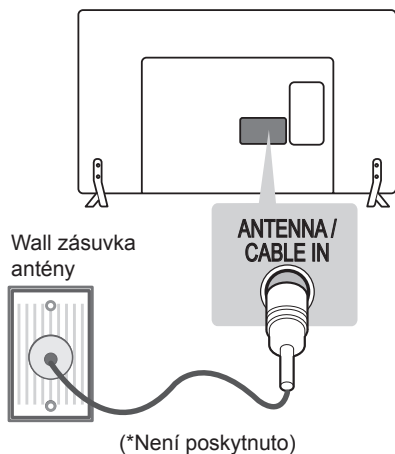

POZNÁMKA

- Jestliže budete používat více než 2 televizory, použijte rozdělovač signálu.
- Jestliže má obraz špatnou kvalitu, nainstalujte správným způsobem zesilovač signálu, aby se kvalita zlepšila.
- Pokud je kvalita obrazu s připojenou anténou špatná, zkuste anténu natočit správným směrem.
- Kabel antény a převaděč nejsou součástí dodávky.
- Podporované DTV Audio: MPEG, Dolby Digital, Dolby Digital Plus, HE-AAC

Připojení se satelitní anténou

(Pouze modely pro satelitní příjem)

Připojte televizor k satelitní anténě prostřednictvím zásuvky pro satelitní příjem a satelitního kabelu RF (75 Ω).

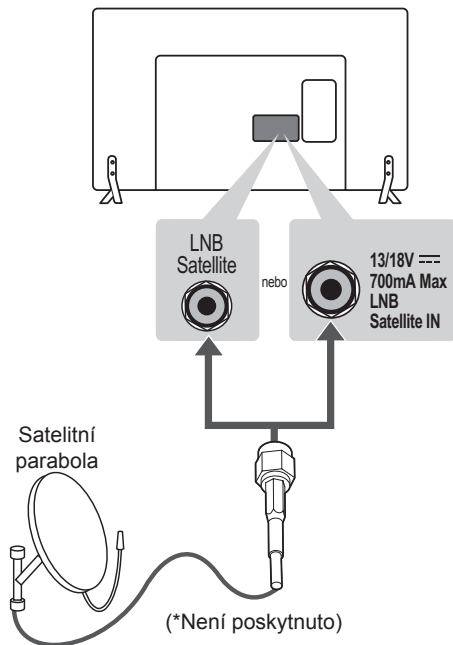

Připojení pomocí adaptéru

(Pouze 28LY31**, 22/28LY33**, 22/28LY34**, 22/28LY54**)

(Závisí na modelu)

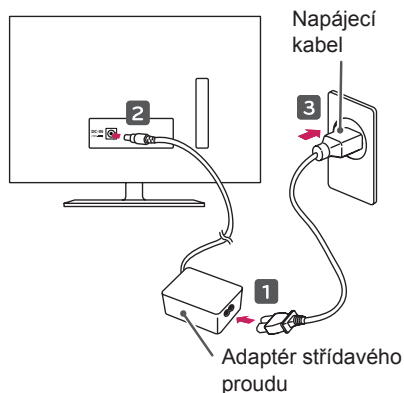

UPOZORNĚNÍ

- Před připojením napájecí zástrčky televizoru do zásuvky elektrické sítě na zdi, zkontrolujte, zda je televizor připojen k adaptéru DC.

Připojení přes Euro Scart

Přenáší signál videa nebo zvuku z externího zařízení do televizoru. Spojte externí zařízení a televizor pomocí kabelu Euro Scart podle následujícího vyobrazení.

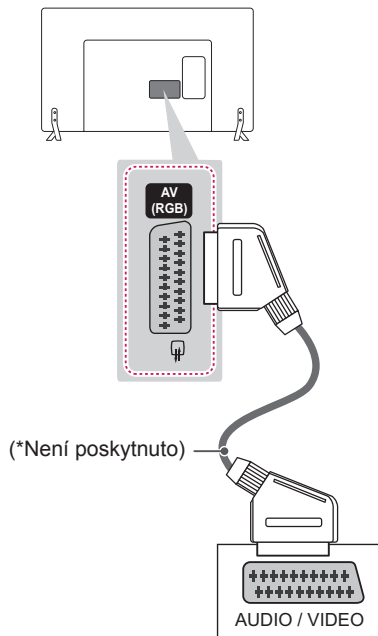

Typ výstupu	AV1 (Výstup TV ¹)
Aktuální vstupní režim	
Digitální TV	Digitální TV
Analogová TV, AV	Analogová TV
Komponentní	
HDMI	

- 1 Výstup TV: výstup analogových nebo digitálních televizních signálů.



POZNÁMKA

- Kabel Euro Scart musí být vybaven stíněním signálu.

Nastavení Sítě

Připojení k pevné síti

Televizor lze připojit k serveru Pro:Centric prostřednictvím portu sítě **LAN**. Po provedení fyzického připojení je třeba televizor nastavit pro síťovou komunikaci.

Připojte port sítě LAN modemu nebo směrovače ze serveru Pro:Centric k portu sítě **LAN** televizoru.

(Pouze LY540H, LY541H, LY540M)

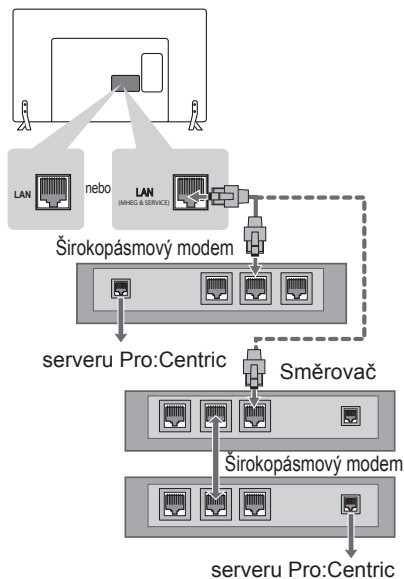

UPOZORNĚNÍ

- K portu sítě **LAN** nepřipojujte modulární telefonní kabel.
- Vzhledem k tomu, že existují různé způsoby připojení, postupujte podle pokynů telekomunikační společnosti nebo poskytovatele služeb sítě Internet.

Nastavení sítě

(Závisí na modelu)

Uvedený obrázek se může od vašeho televizoru lišit.

- 1 Stisknutím tlačítka **SETTINGS** přejděte do hlavního menu.
- 2 Vyberte možnost **SÍŤ** → v menu **Nastavení sítě**.

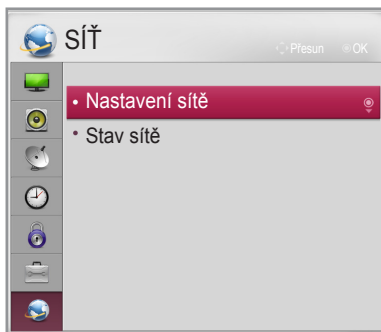

- 3 Vyberte možnost **Zahájit připojování**.



- 4 Zařízení se automaticky pokusí připojit k síti.



- 5 Zobrazí se připojená síť. Výběrem možnosti **Dokončeno** potvrďte připojení k síti.

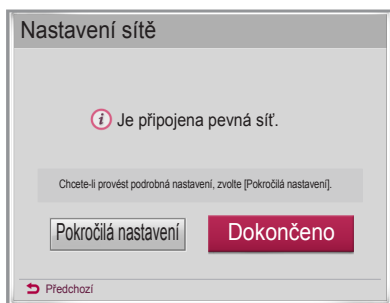

Ostatní propojení

Připojte Vaši TV k dalším zařízením. Pro nejlepší obrazovou a zvukovou kvalitu propojte TV s externím zařízením pomocí HDMI kabelu.

(Pouze 32/39/42/47/55LY540H, 32/39/42/47/55LY541H)

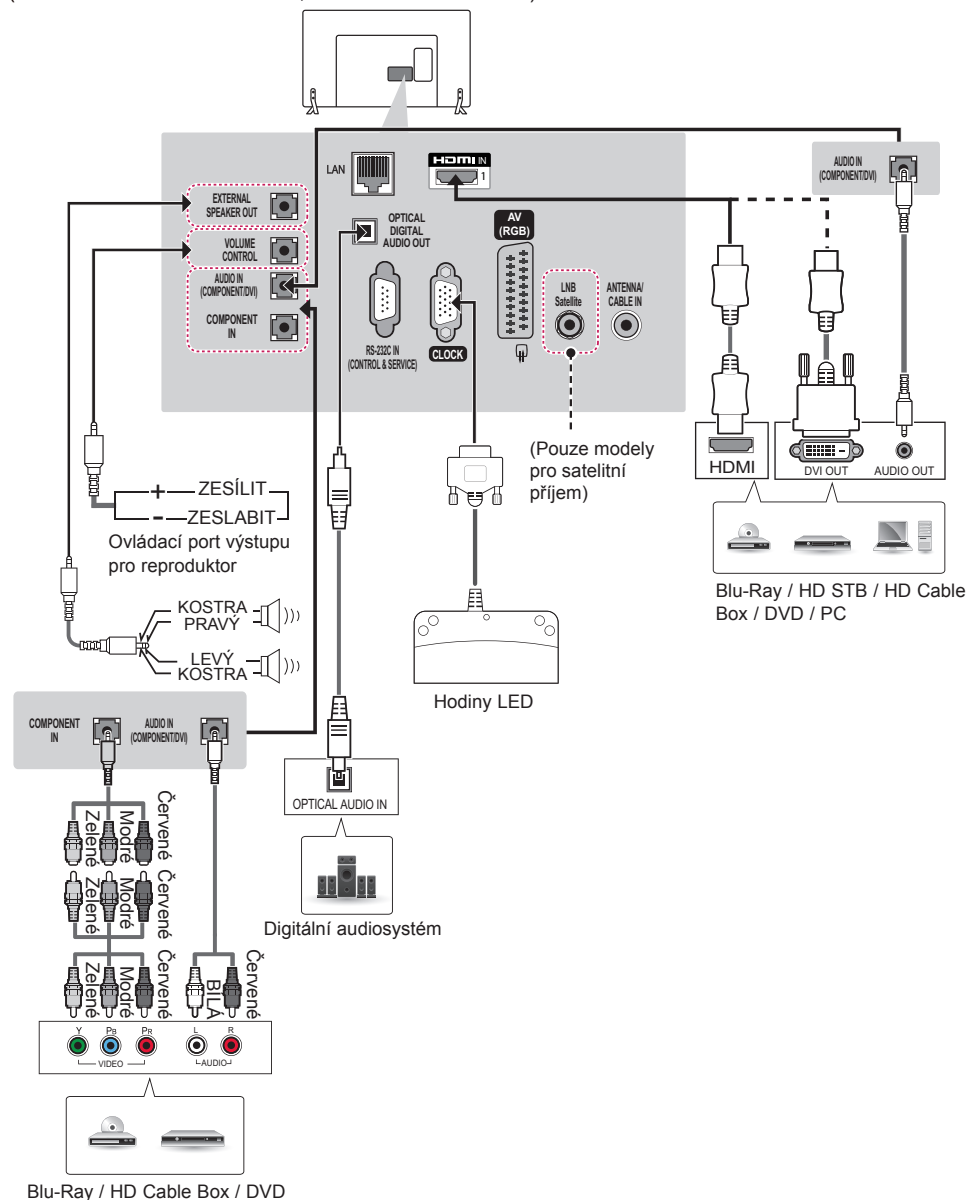

Blu-Ray / HD Cable Box / DVD

(Pouze 32/39/42/47/55LY540H, 32/39/42/47/55LY541H)

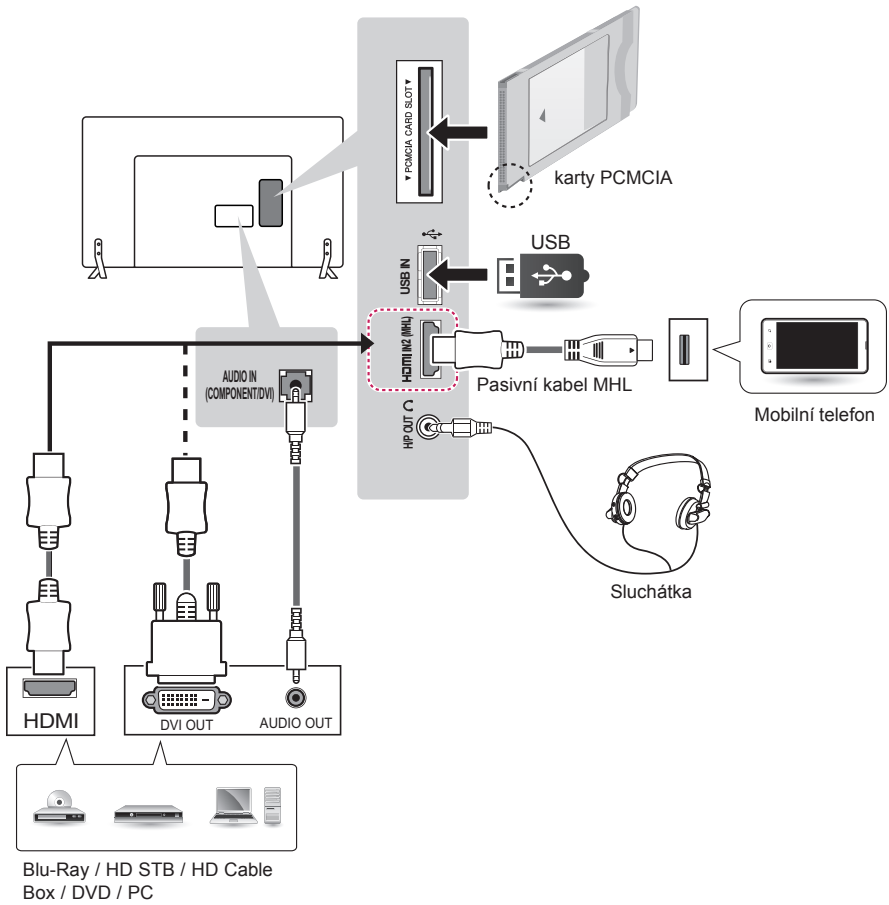

(Pouze 32/39/42/47/55/60LY540S)

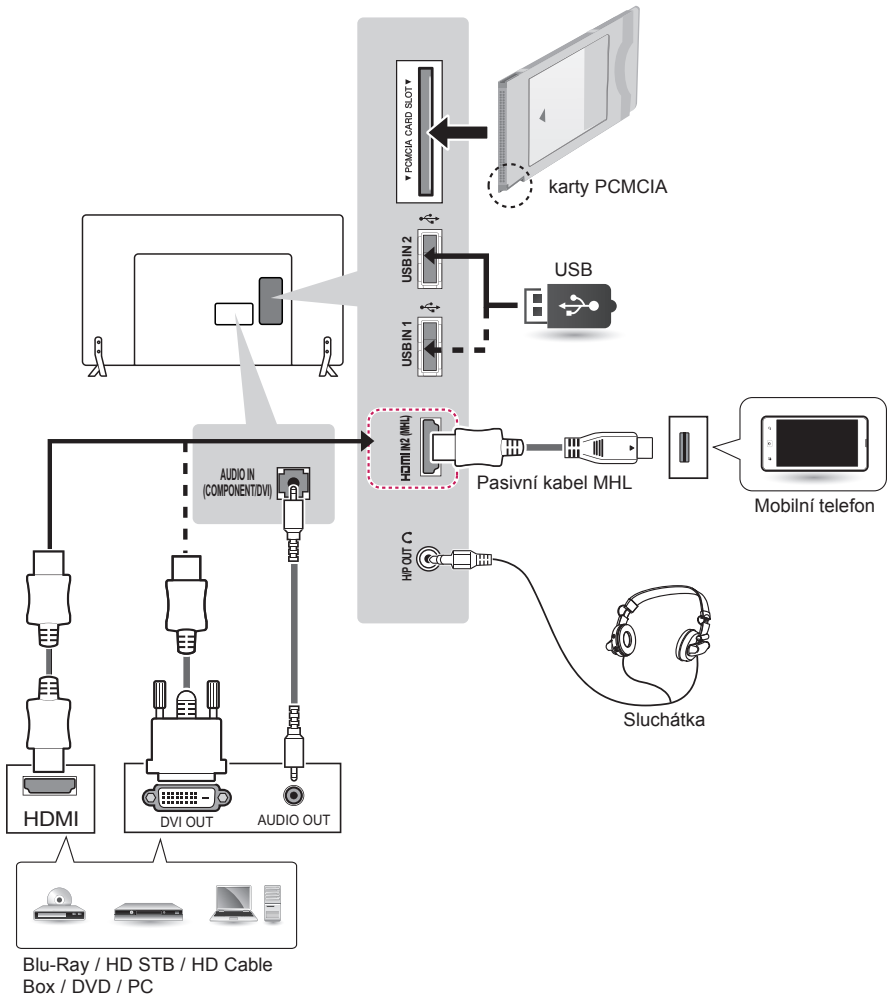

(Pouze 32/39/42/47/55/60LY34**)

ČESKY

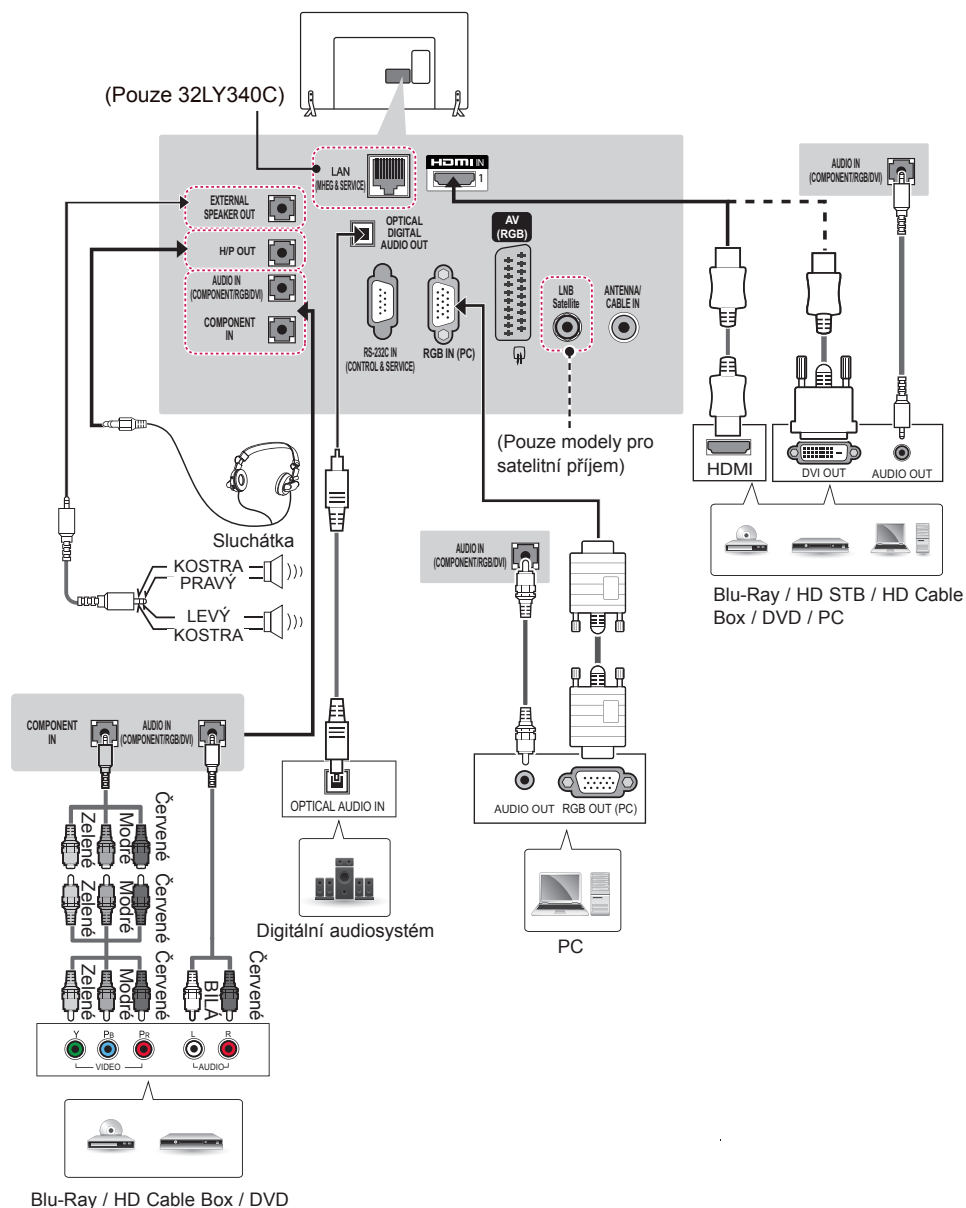

(Pouze 32/39/42/47/55/60LY33**)

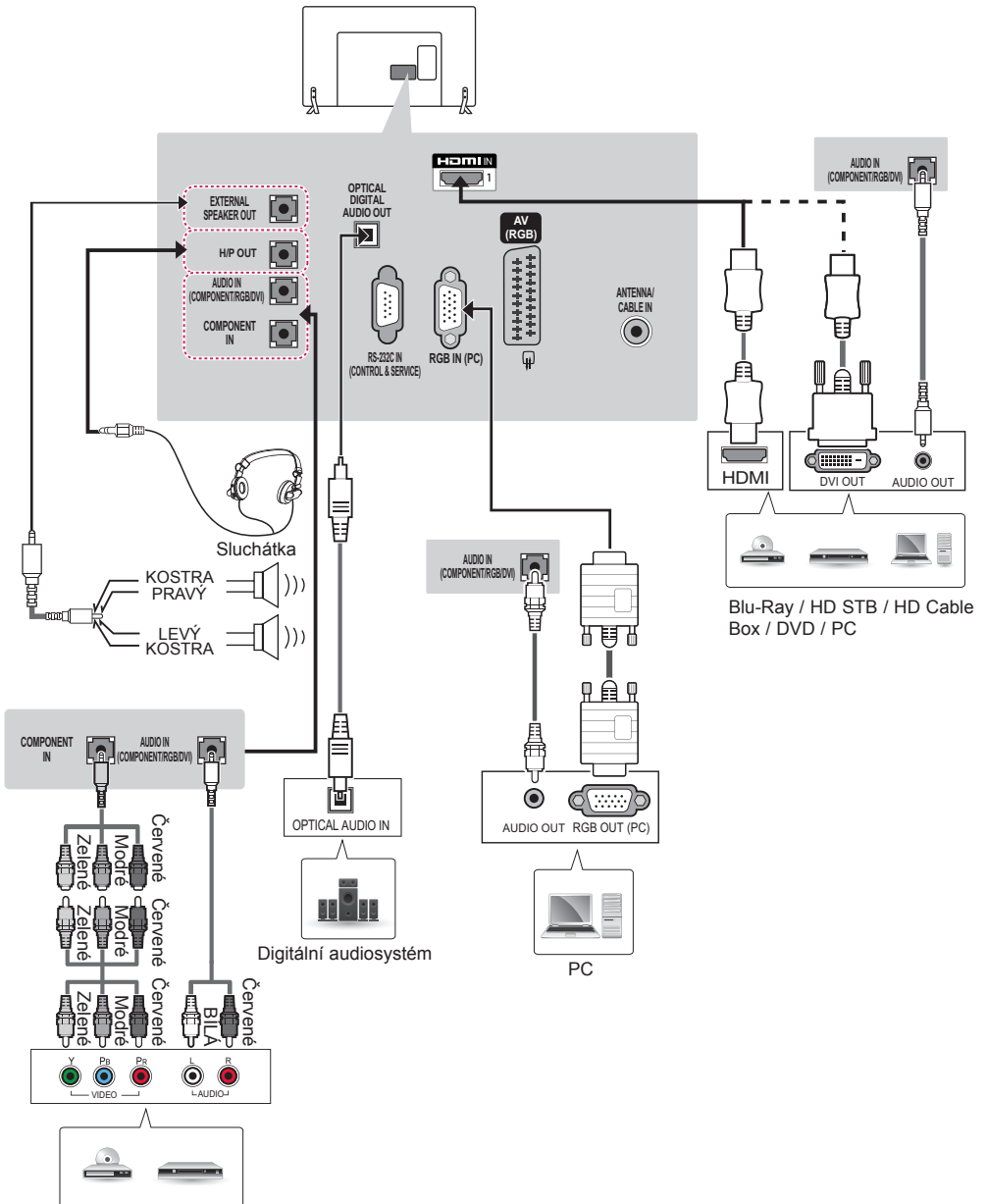

Blu-Ray / HD Cable Box / DVD

(Pouze 32/39/42/47/55/60LY34**, 32/39/42/47/55/60LY33**)

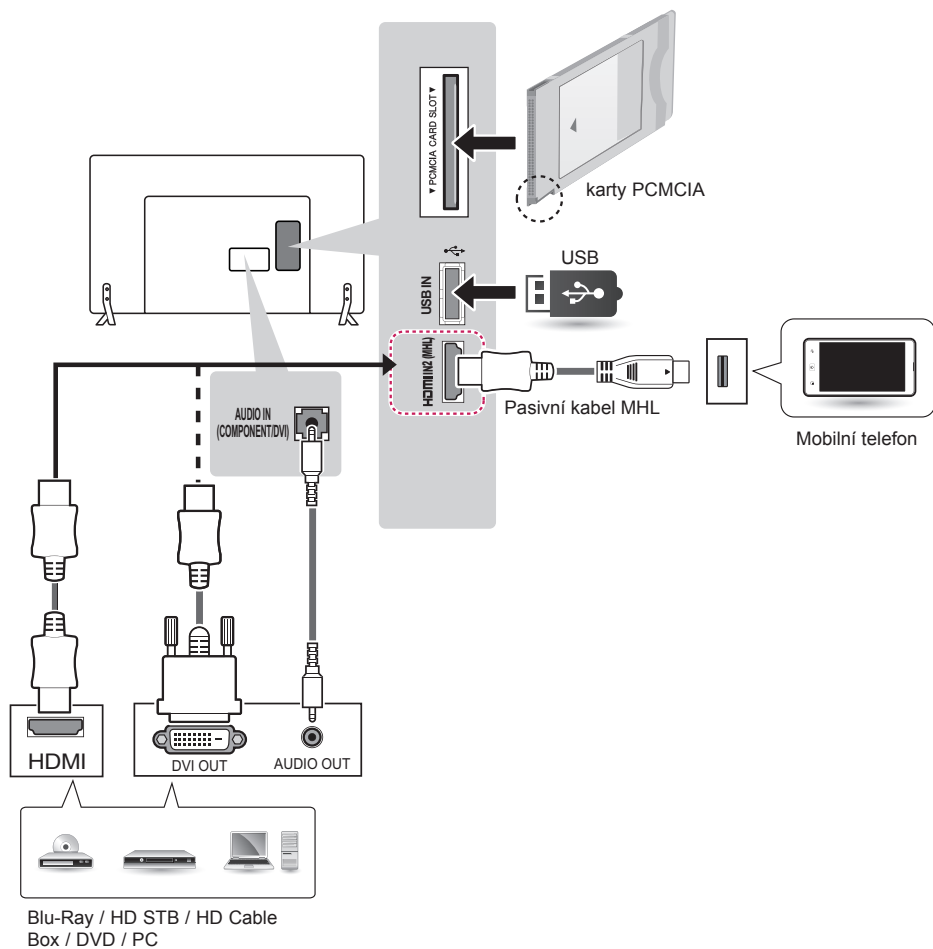

(Pouze 32/42/49LY31**)

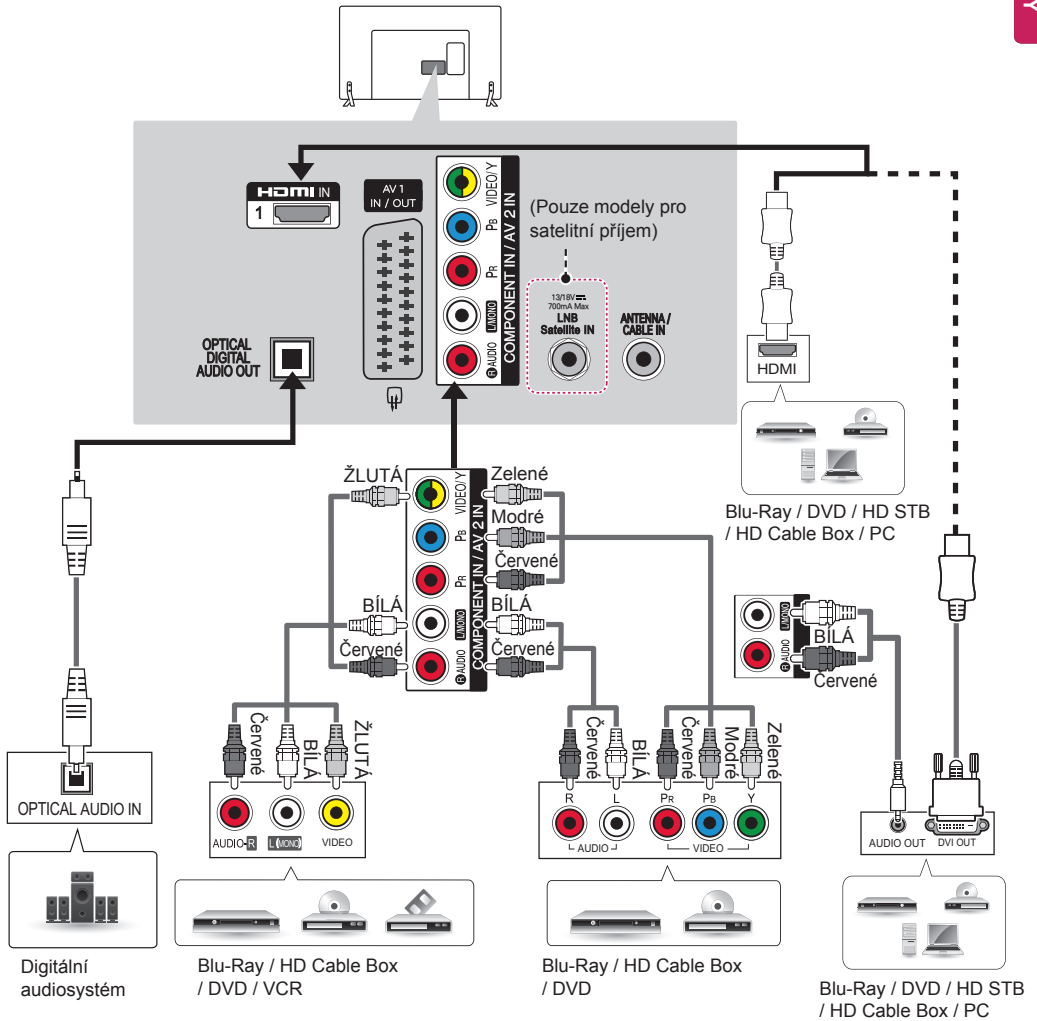

(Pouze 32/42/49LY31**)

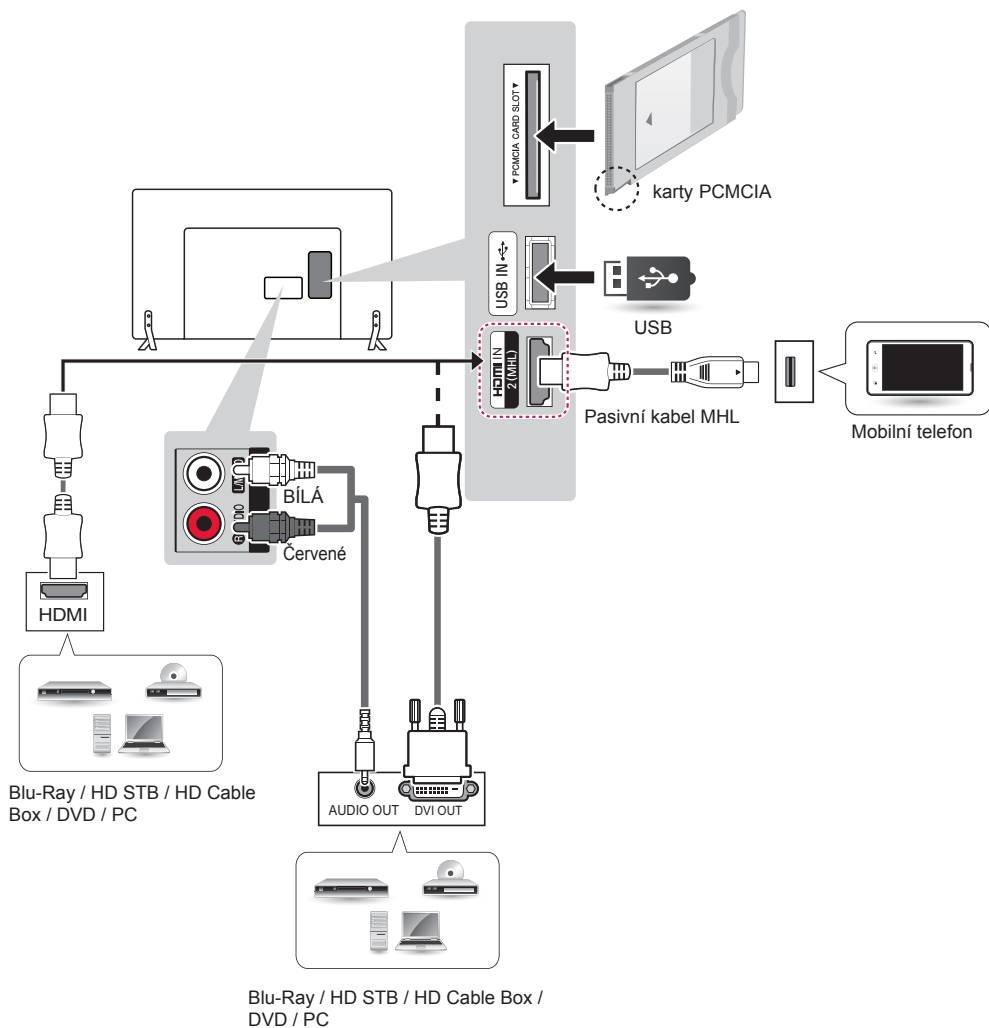

(Pouze 22/28LY54**)

ČESKY

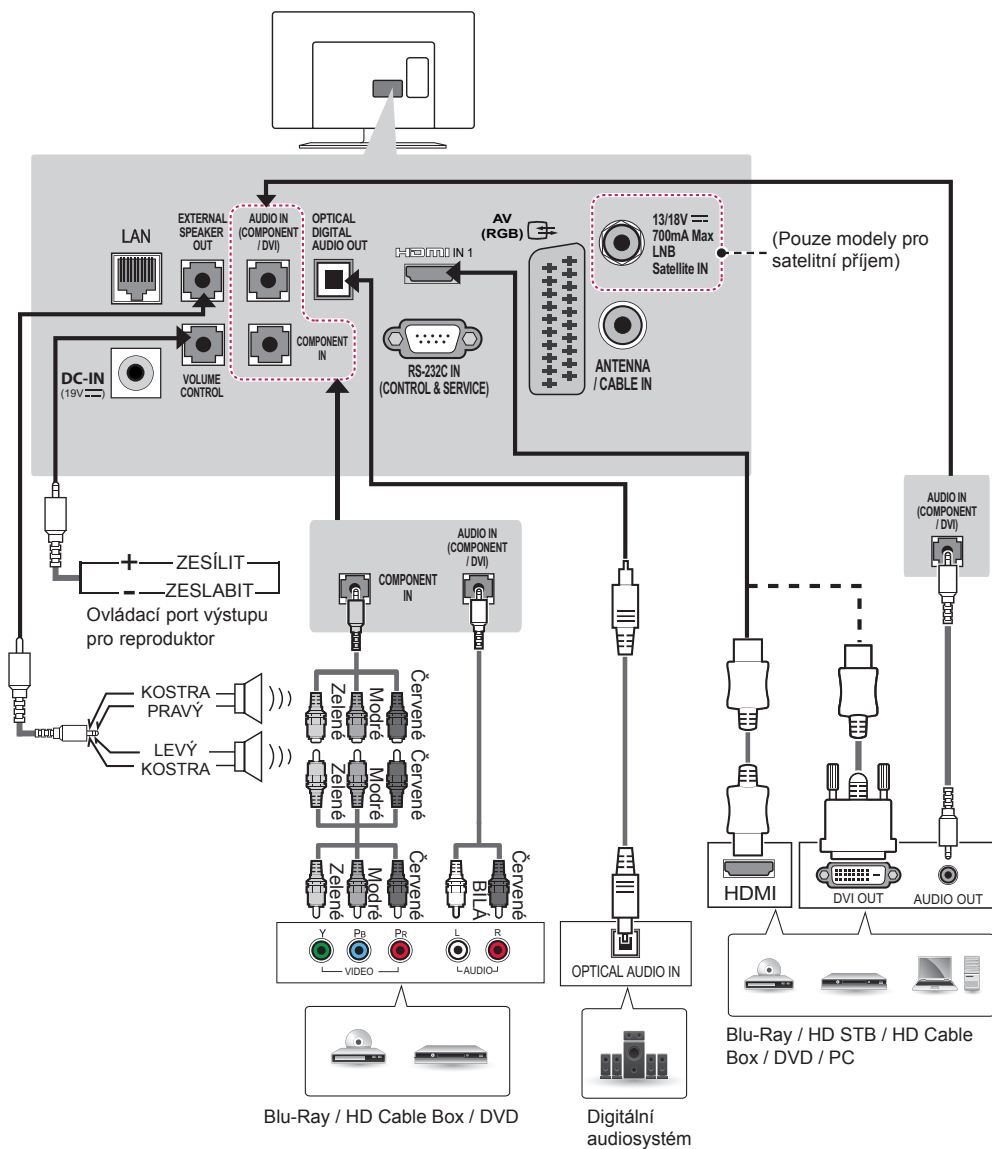

(Pouze 22/28LY33**, 22/28LY34**, 22/28LY54**)

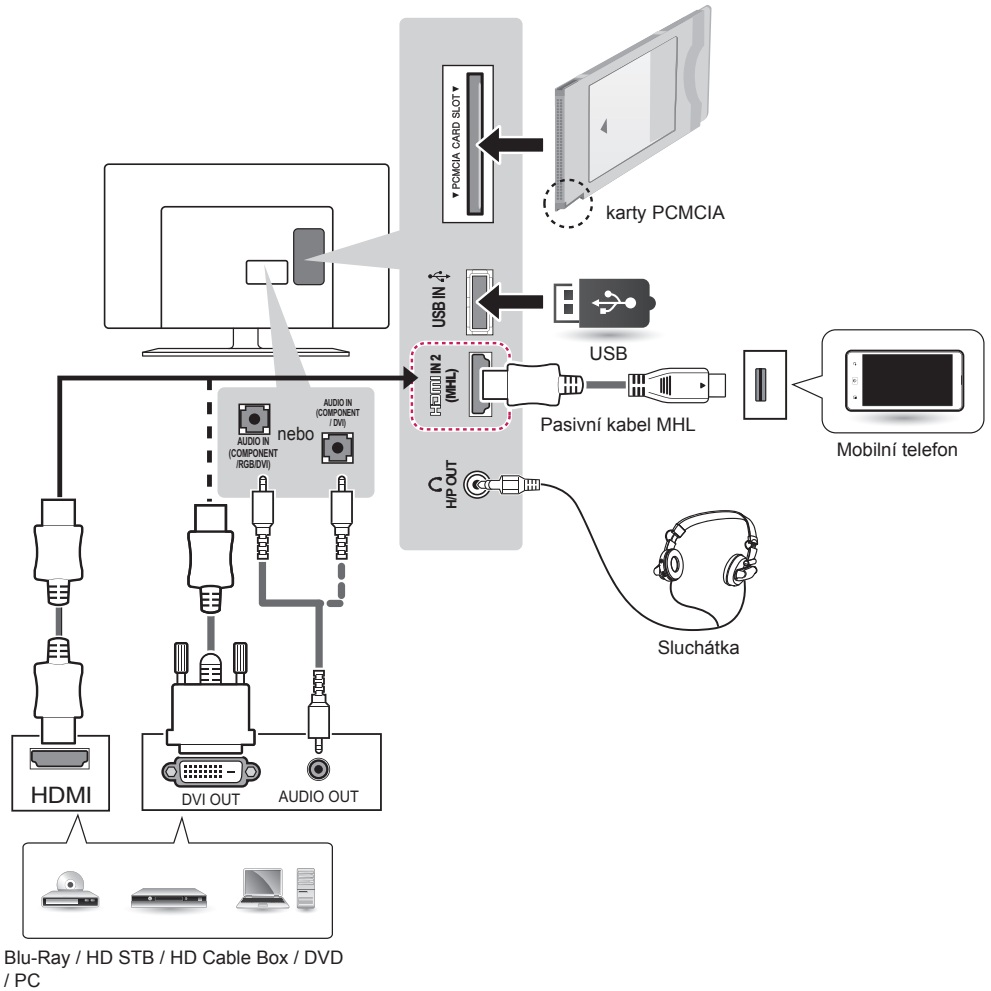

(Pouze 28LY31**)

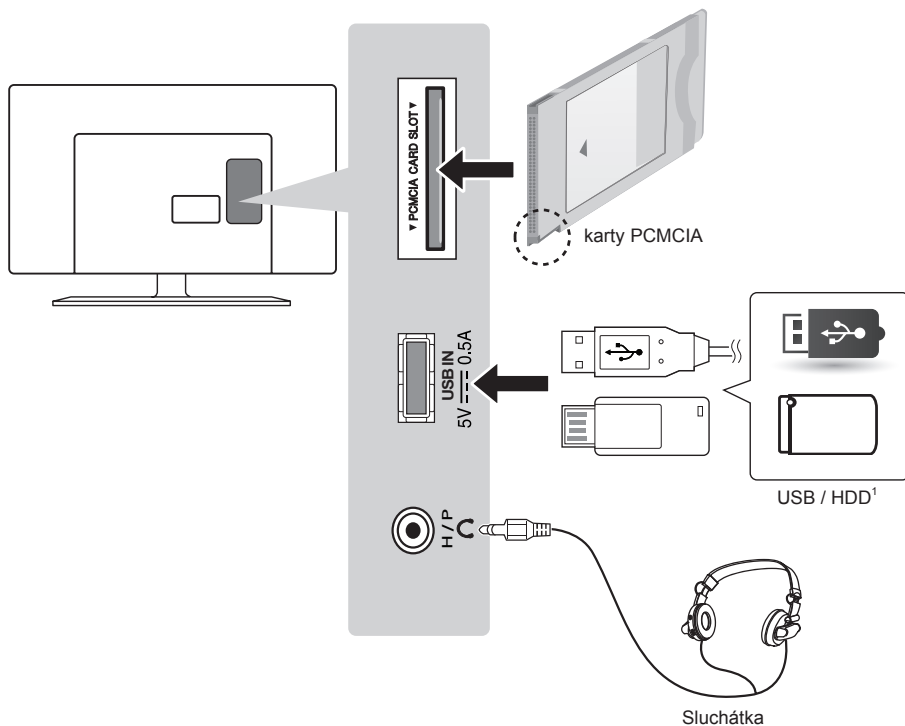

- 1 Port USB podporuje 0,5A adaptéry. Pokud pro zařízení jako je pevný disk potřebujete větší napájení, použijte samostatný adaptér.

DÁLKOVÝ OVLADAČ

Popisy v tomto návodu se týkají tlačítek dálkového ovladače.

Prostudujte si pozorně tento návod a používejte televizor správným způsobem. Pokud chcete provést výměnu baterií, otevřete kryt baterie, vložte baterie (1,5 V AAA) tak, aby koncovky \oplus a \ominus odpovídaly štítku umístěnému uvnitř prostoru pro baterie, poté kryt baterií zavřete.

Při vyjímání baterií proveďte stejný postup v opačném pořadí.

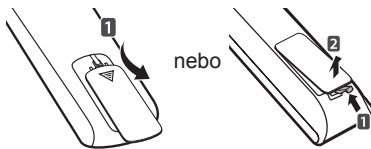

UPOZORNĚNÍ

- Nepoužívejte současně staré a nové baterie, jinak se dálkový ovladač může poškodit.

Dálkový ovladač musíte namířit na čidlo dálkového ovládání na televizoru.

(Pouze LY33**, LY34**, LY540S)

	⏻ (NAPÁJENÍ) Zapnutí nebo vypnutí televizoru.
	TV/RAD Výběr kanálu pro rádio, TV a DTV.
	SUBTITLE V digitálním režimu zobrazí preferované titulky.
	AV MODE Výběr režimu AV.
	RATIO Změna velikosti obrazu.
	INPUT Změna vstupního zdroje.
1 2 3	Číselná tlačítka Pro zadávání čísel.
4 5 6	LIST Přístup k uloženému seznamu programů.
7 8 9	Q.VIEW Návrat k dříve zobrazenému programu.
LIST 0 Q.VIEW	+ / - Úprava úrovně hlasitosti.
+	FAV Přístup k seznamu oblíbených kanálů.
FAV	GUIDE Zobrazí průvodce pořady.
GUIDE	MUTE Vypnutí všech zvuků.
MUTE	^ P v Procházení uloženými programy nebo kanály.
^ PAGE v	^ PAGE v Přechod na předchozí nebo další obrazovku.
TEXT T.OPT	Tlačítka TELETEXTU (TEXT/T.OPT) Tato tlačítka se používají pro teletext.
INFO	INFO Zobrazí informace o aktuálním pořadu a obrazovce.
SETTINGS	SETTINGS Přejde na hlavní menu.
Q.MENU	Q.MENU Přístup k nabídkám rychlého menu.
OK	OK Výběr menu nebo možnosti a potvrzení zadání.
Navigační tlačítka (nahoru/dolů/doleva/doprava)	Navigační tlačítka (nahoru/dolů/doleva/doprava) Procházení nabídkami nebo možnostmi.
BACK	BACK Návrat na předchozí úroveň.
EXIT	EXIT Vymazání veškerých zobrazení na obrazovce a přechod zpět ke sledování televizoru.
SIMPLINK	SIMPLINK Přístup k zařízením AV připojeným kabelem HDMI přes HDMI-CEC. Otevření nabídky SIMPLINK.
AD	AD Stisknutím tlačítka AD se aktivuje funkce popisů zvuku.
Ovládací tlačítka (■, ►, II, ◀, ▶)	Ovládací tlačítka (■, ►, II, ◀, ▶) Ovládá menu MOJE MÉDIA nebo kompatibilní zařízení SIMPLINK (USB, SIMPLINK).
Barevná tlačítka	Barevná tlačítka V některých nabídkách mají zvláštní funkce. (●: Červené, ●: Zelené, ●: Žluté, ●: Modré)

(Pouze LY540H, LY541H)

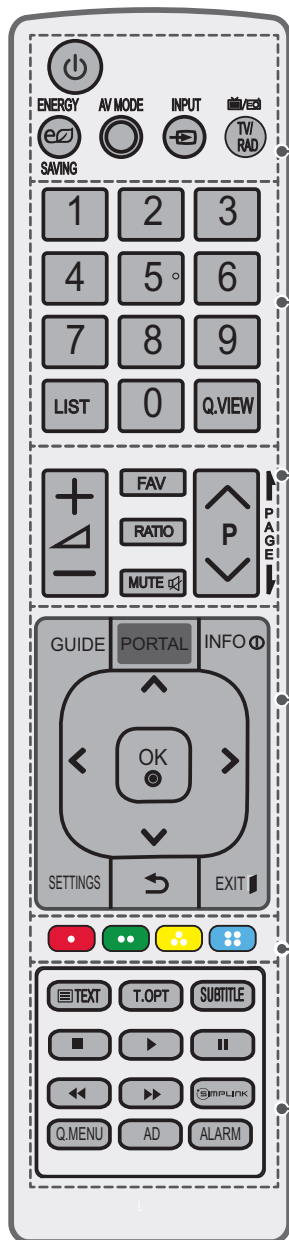

⏻ (NAPÁJENÍ) Zapnutí nebo vypnutí televizoru.
⏻ ENERGY SAVING (ÚSPORA ENERGIE) Nastavení jasu obrazovky tak, aby se snížila spotřeba energie.
AV MODE Výběr režimu AV.
INPUT Změna vstupního zdroje.
TV/RAD Výběr kanálu pro rádio, TV a DTV.

Číselná tlačítka Pro zadávání čísel.
LIST Přístup k uloženému seznamu programů.
Q.VIEW Návrat k dříve zobrazenému programu.

+ / - Úprava úrovně hlasitosti.
FAV Přístup k seznamu oblíbených kanálů.
RATIO Změna velikosti obrazu.
MUTE Vypnutí všech zvuků.
^ P v Procházení uloženými programy nebo kanály.
! PAGE ! Přejechod na předchozí nebo další obrazovku.

GUIDE Zobrazí průvodce pořady.
PORTAL Zobrazí nebo skryje interaktivní nabídku pro hotely.
INFO Zobrazí informace o aktuálním pořadu a obrazovce.
Navigační tlačítka (nahoru/dolů/doleva/doprava) Procházení nabídkami nebo možnostmi.
OK Výběr menu nebo možnosti a potvrzení zadání.
SETTINGS Přejde na hlavní menu.
↶ (ZPĚT) Návrat na předchozí úroveň.
EXIT Vymazání veškerých zobrazení na obrazovce a přechod zpět ke sledování televizoru.

Barevná tlačítka V některých nabídkách mají zvláštní funkce.
 (●): Červené, (●●): Zelené, (●●●): Žluté, (●●●●): Modré

Tlačítka TELETEXTU (≡ TEXT/T.OPT) Tato tlačítka se používají pro teletext.

SUBTITLE V digitálním režimu zobrazí preferované titulky.

Ovládací tlačítka (■, ►, ||, ◀, ▶) Ovládá menu MOJE MÉDIA nebo kompatibilní zařízení SIMPLINK (USB, SIMPLINK).
SIMPLINK Přístup k zařízením AV připojeným kabelem HDMI přes HDMI-CEC. Otevření nabídky SIMPLINK.
Q.MENU Přístup k nabídkám rychlého menu.
AD Stisknutím tlačítka AD se aktivuje funkce popisů zvuku.
ALARM Nastavení funkce budíku. (Závisí na modelu)

(Pouze LY540M)

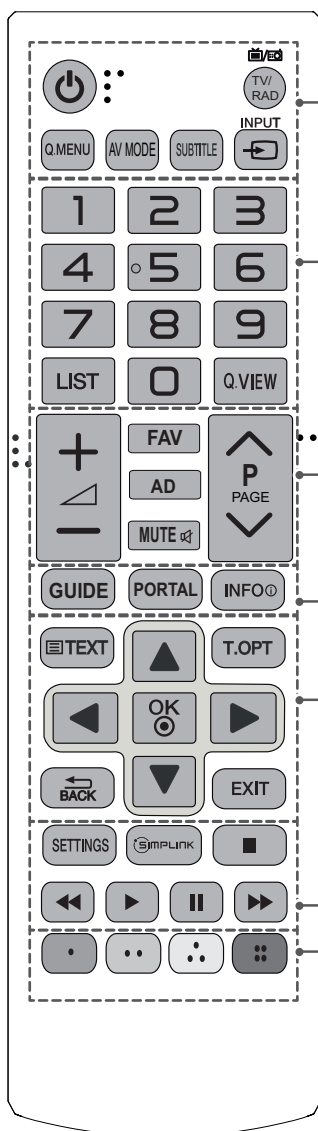

⏻ (NAPÁJENÍ) Zapnutí nebo vypnutí televizoru.

TV/RAD Výběr kanálu pro rádio, TV a DTV.

Q.MENU Přístup k nabídkám rychlého menu.

AV MODE Výběr režimu AV.

SUBTITLE V digitálním režimu zobrazí preferované titulky.

INPUT Změna vstupního zdroje.

Číselná tlačítka Pro zadávání čísel.

LIST Přístup k uloženému seznamu programů.

Q.VIEW Návrat k dříve zobrazenému programu.

+ / - Úprava úrovně hlasitosti.

FAV Přístup k seznamu oblíbených kanálů.

AD Stisknutím tlačítka AD se aktivuje funkce popisů zvuku.

MUTE Vypnutí všech zvuků.

^ P v Procházení uloženými programy nebo kanály.

^ PAGE v Přejít na předchozí nebo další obrazovku.

GUIDE Zobrazí průvodce pořady.

PORTAL Zobrazí nebo skryje interaktivní nabídku pro hotely.

INFO Zobrazí informace o aktuálním pořadu a obrazovce.

Tlačítka TELETEXTU (**TEXT/T.OPT**) Tato tlačítka se používají pro teletext.

OK Výběr menu nebo možnosti a potvrzení zadání.

Navigační tlačítka (nahoru/dolů/doleva/doprava)

Procházení nabídkami nebo možnostmi.

BACK Návrat na předchozí úroveň.

EXIT Vymazání veškerých zobrazení na obrazovce a přechod zpět ke sledování televizoru.

SETTINGS Přejde na hlavní menu.

SIMPLINK Přístup k zařízením AV připojeným kabelem HDMI přes HDMI-CEC. Otevření nabídky SIMPLINK.

Ovládací tlačítka () Ovládá menu MOJE MÉDIA nebo kompatibilní zařízení SIMPLINK (USB, SIMPLINK).

Barevná tlačítka V některých nabídkách mají zvláštní funkce.

(): Červené, (): Zelené, (): Žluté, (): Modré)

(Pouze 28LY31**)

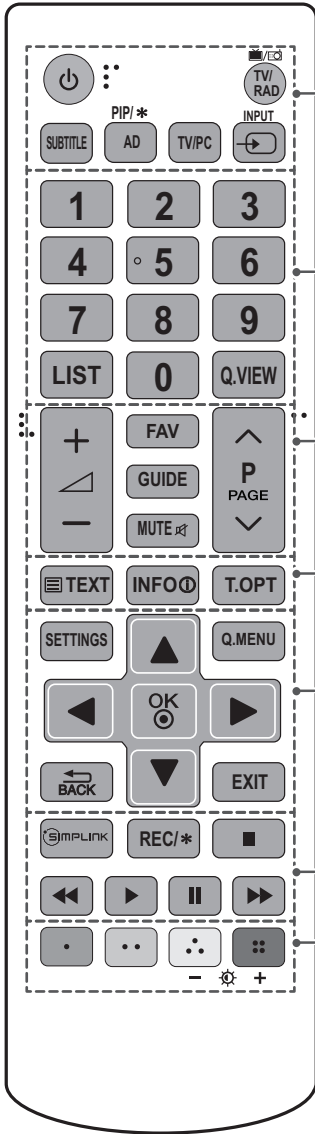

⏻ (NAPÁJENÍ) Zapnutí nebo vypnutí televizoru.

TV/RAD Výběr kanálu pro rádio, TV a DTV.

SUBTITLE V digitálním režimu zobrazí preferované titulky.

PIP/* Zapne nebo vypne režim PIP. (Závisí na modelu)

AD Stisknutím tlačítka AD se aktivuje funkce popisů zvuku.

TV/PC Výběr režimu TV nebo PC.

INPUT Změna vstupního zdroje.

Číselná tlačítka Pro zadávání čísel.

LIST Přístup k uloženému seznamu programů.

Q.VIEW Návrat k dříve zobrazenému programu.

+ / - Úprava úrovně hlasitosti.

FAV Přístup k seznamu oblíbených kanálů.

GUIDE Zobrazí průvodce pořady.

MUTE Vypnutí všech zvuků.

^ P v Procházení uloženými programy nebo kanály.

^ PAGE v Přejít na předchozí nebo další obrazovku.

Tlačítka TELETEXTU (**TEXT/T.OPT**) Tato tlačítka se používají pro teletext.

INFO Zobrazí informace o aktuálním pořadu a obrazovce.

SETTINGS Přejde na hlavní menu.

Q.MENU Přístup k nabídkám rychlého menu.

OK Výběr menu nebo možnosti a potvrzení zadání.

Navigační tlačítka (nahoru/dolů/doleva/doprava)

Procházení nabídkami nebo možnostmi.

BACK Návrat na předchozí úroveň.

EXIT Vymazání veškerých zobrazení na obrazovce a přechod zpět ke sledování televizoru.

SIMPLINK Přístup k zařízením AV připojeným kabelem HDMI přes HDMI-CEC. Otevření nabídky SIMPLINK.

REC/* Zahájit nahrávání a zobrazit menu pro nahrávání. (Závisí na modelu)

Ovládací tlačítka (**MOJE MÉDIA** nebo kompatibilní zařízení SIMPLINK (USB, SIMPLINK).

Barevná tlačítka V některých nabídkách mají zvláštní funkce. (Červené, Zelené, Žluté, Modré)

- + (Podsvícení) Úprava jasu obrazovky pomocí ovládní podsvícení.



POZNÁMKA

- U kanálu MHEG nelze upravovat podsvícení žlutým nebo modrým tlačítkem.

(Pouze 32/42/49LY31**)

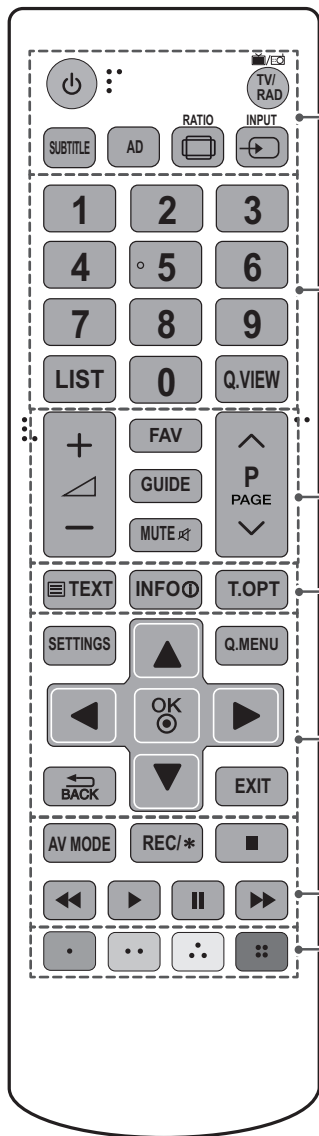

⏻ (NAPÁJENÍ) Zapnutí nebo vypnutí televizoru.

TV/RAD Výběr kanálu pro rádio, TV a DTV.

SUBTITLE V digitálním režimu zobrazí preferované titulky.

AD Stisknutím tlačítka AD se aktivuje funkce popisů zvuku.

RATIO Změna velikosti obrazu.

INPUT Změna vstupního zdroje.

Číselná tlačítka Pro zadávání čísel.

LIST Přístup k uloženému seznamu programů.

Q.VIEW Návrat k dříve zobrazenému programu.

+ / - Úprava úrovně hlasitosti.

FAV Přístup k seznamu oblíbených kanálů.

GUIDE Zobrazí průvodce pořady.

MUTE Vypnutí všech zvuků.

^ P v Procházení uloženými programy nebo kanály.

^ PAGE v Přejít na předchozí nebo další obrazovku.

Tlačítka TELETEXTU (**TEXT/T.OPT**) Tato tlačítka se používají pro teletext.

INFO Zobrazí informace o aktuálním pořadu a obrazovce.

SETTINGS Přejde na hlavní menu.

Q.MENU Přístup k nabídkám rychlého menu.

OK Výběr menu nebo možnosti a potvrzení zadání.

Navigační tlačítka (nahoru/dolů/doleva/doprava)

Procházení nabídkami nebo možnostmi.

↶ BACK Návrat na předchozí úroveň.

EXIT Vymazání veškerých zobrazení na obrazovce a přechod zpět ke sledování televizoru.

AV MODE Výběr režimu AV.

REC/* Zahájit nahrávání a zobrazit menu pro nahrávání.
(Závisí na modelu)

Ovládací tlačítka () Ovládá menu MOJE MÉDIA nebo kompatibilní zařízení SIMPLINK (USB, SIMPLINK).

Barevná tlačítka V některých nabídkách mají zvláštní funkce.
(: Červené, : Zelené, : Žluté, : Modré)

ÚDRŽBA

Čištění televizoru

V zájmu co nejlepší funkčnosti a prodloužení životnosti televizor pravidelně čistěte.



UPOZORNĚNÍ

- Nezapomeňte nejprve vypnout napájení a odpojit napájecí kabel i všechny ostatní kabely.
- Pokud je televizor delší dobu bez dohledu a nepoužívá se, odpojte napájecí kabel z elektrické zásuvky, abyste zamezili poškození bleskem nebo proudovým rázem.

Obrazovka, Rámeček, Kryt a stojan

- Chcete-li odstranit prach nebo drobné znečištění, otřete povrch suchou, čistou a měkkou utěrkou.
- Chcete-li odstranit silné znečištění, otřete povrch měkkou utěrkou navlhčenou v čisté vodě nebo v roztoku jemného saponátu. Ihned po očištění osušte povrch suchou utěrkou.



UPOZORNĚNÍ

- Nikdy se nedotýkejte obrazovky, aby nedošlo k jejímu poškození.
- Netlačte na povrch obrazovky, nepřejíždějte po něm ani do něj neťukejte nehtem nebo ostrým předmětem, jinak mohou vzniknout škrábance a obraz bude zkreslený.
- Nepoužívejte chemické látky, které mohou výrobek poškodit.
- Na povrch nestříkejte tekutinu. Pokud se do televizoru dostane voda, může dojít k požáru, zranění elektrickým proudem nebo nesprávné funkci.

Napájecí kabel

Pravidelně odstraňujte prach nebo nečistotu nahromaděnou na napájecím kabelu.

ODSTRAŇOVÁNÍ POTÍŽÍ

Verzi softwaru je možné aktualizovat a vylepšit tak jeho výkon. Zákazník si musí ověřit kompatibilitu svého zařízení se softwarem LGE. V případě potřeby se poraďte se společností LGE a odešlete upravenou verzi softwaru podle pokynů od společnosti LGE.

Problém	Řešení
Televizor nelze ovládat dálkovým ovladačem.	<ul style="list-style-type: none"> • Zkontrolujte čidlo dálkového ovladače a zkuste znovu. • Zkontrolujte, zda se mezi výrobkem a dálkovým ovladačem nenachází překážka. • Zkontrolujte stav baterií a zda jsou správně vloženy (⊕ na ⊕, ⊖ na ⊖).
Nezobrazuje se žádný obraz a není slyšet žádný zvuk.	<ul style="list-style-type: none"> • Zkontrolujte, zda je výrobek zapnutý. • Zkontrolujte, zda je napájecí kabel připojen k elektrické zásuvce. • Zkontrolujte, zda není vadná elektrická zásuvka – připojte do ní jiná zařízení.
Televizor se náhle vypne.	<ul style="list-style-type: none"> • Zkontrolujte nastavení napájení. Mohlo dojít k výpadku napájení. • Zkontrolujte, zda není funkce Aut. pohot. režim (Závisí na modelu) / Časovač vypnutí / Čas vypnutí aktivována v nastavení ČAS.
Při připojení k počítači (RGB/HDMI/DVI) se zobrazí zpráva „Žádný signál“ nebo „Neplatný formát“.	<ul style="list-style-type: none"> • Vypněte/zapněte televizor pomocí dálkového ovladače. • Připojte kabel RGB/HDMI znovu. • Zapněte televizor a restartuje počítač.

TECHNICKÉ ÚDAJE

Technické údaje výrobku se mohou z důvodu zlepšení funkcí výrobku změnit bez předchozího upozornění.

MODELY		22LY33**	28LY33**
		22LY330C-ZA	28LY330C-ZA
Rozměry (Š × V × H)	S podstavcem (mm)	507,6 x 355,9 x 140,6	641,5 x 432 x 175
	Bez podstavce (mm)	507,6 x 315,7 x 53,1	641,5 x 395,8 x 57,6
Váha	S podstavcem (kg)	3,1	4,6
	Bez podstavce (kg)	2,9	4,4
Napájecí napětí		19 V \pm 2,0 A	19 V \pm 2,0 A
Příkon		35 W	40 W
MODELY		32LY330*	39LY330*
		32LY330C-ZA	39LY330C-ZA
Rozměry (Š × V × H)	S podstavcem (mm)	732 x 481 x 207	885 x 567 x 218
	Bez podstavce (mm)	732 x 437 x 55,5	885 x 524 x 55,5
Váha	S podstavcem (kg)	6,2	8,3
	Bez podstavce (kg)	6,0	8
Napájecí napětí		AC 100-240 V~ 50 / 60 Hz	AC 100-240 V~ 50 / 60 Hz
Příkon		65 W	90 W
MODELY		42LY330*	47LY330*
		42LY330C-ZA	47LY330C-ZA
Rozměry (Š × V × H)	S podstavcem (mm)	961 x 612 x 218	1073 x 676 x 247
	Bez podstavce (mm)	961 x 567 x 55,5	1073 x 629 x 55,8
Váha	S podstavcem (kg)	9,5	12,7
	Bez podstavce (kg)	9,2	12,3
Napájecí napětí		AC 100-240 V~ 50 / 60 Hz	AC 100-240 V~ 50 / 60 Hz
Příkon		100 W	110 W
MODELY		55LY330*	60LY330*
		55LY330C-ZA	60LY330C-ZA
Rozměry (Š × V × H)	S podstavcem (mm)	1243 x 772 x 247	1373 x 851 x 283
	Bez podstavce (mm)	1243 x 725 x 56,8	1373 x 801 x 58,8
Váha	S podstavcem (kg)	17,7	23,5
	Bez podstavce (kg)	17,3	23,0
Napájecí napětí		AC 100-240 V~ 50 / 60 Hz	AC 100-240 V~ 50 / 60 Hz
Příkon		130 W	130 W

MODELY		22LY34**	28LY34**
		22LY340C-ZA	28LY340C-ZA
Rozměry (Š × V × H)	S podstavcem (mm)	507,6 x 355,9 x 140,6	641,5 x 432 x 175
	Bez podstavce (mm)	507,6 x 315,7 x 53,1	641,5 x 395,8 x 57,6
Váha	S podstavcem (kg)	3,1	4,6
	Bez podstavce (kg)	2,9	4,4
Napájecí napětí		19 V $\overline{\text{---}}$ 2,0 A	19 V $\overline{\text{---}}$ 2,0 A
Příkon		35 W	40 W
MODELY		32LY340*	32LY345*
		32LY340C-ZA	32LY345C-ZA
Rozměry (Š × V × H)	S podstavcem (mm)	732 x 481 x 207	
	Bez podstavce (mm)	732 x 437 x 55,5	
Váha	S podstavcem (kg)	6,2	
	Bez podstavce (kg)	6,0	
Napájecí napětí		AC 100-240 V~ 50 / 60 Hz	
Příkon		65 W	
MODELY		39LY340*	39LY345*
		39LY340C-ZA	39LY345C-ZA
Rozměry (Š × V × H)	S podstavcem (mm)	885 x 567 x 218	
	Bez podstavce (mm)	885 x 524 x 55,5	
Váha	S podstavcem (kg)	8,3	
	Bez podstavce (kg)	8	
Napájecí napětí		AC 100-240 V~ 50 / 60 Hz	
Příkon		90 W	
MODELY		42LY340*	42LY345*
		42LY340C-ZA	42LY345C-ZA
Rozměry (Š × V × H)	S podstavcem (mm)	961 x 612 x 218	
	Bez podstavce (mm)	961 x 567 x 55,5	
Váha	S podstavcem (kg)	9,5	
	Bez podstavce (kg)	9,2	
Napájecí napětí		AC 100-240 V~ 50 / 60 Hz	
Příkon		100 W	

MODELY		47LY340*	47LY345*
		47LY340C-ZA	47LY345C-ZA
Rozměry (Š × V × H)	S podstavcem (mm)	1073 x 676 x 247	
	Bez podstavce (mm)	1073 x 629 x 55,8	
Váha	S podstavcem (kg)	12,7	
	Bez podstavce (kg)	12,3	
Napájecí napětí		AC 100-240 V~ 50 / 60 Hz	
Příkon		110 W	
MODELY		55LY340*	55LY345*
		55LY340C-ZA	55LY345C-ZA
Rozměry (Š × V × H)	S podstavcem (mm)	1243 x 772 x 247	
	Bez podstavce (mm)	1243 x 725 x 56,8	
Váha	S podstavcem (kg)	17,7	
	Bez podstavce (kg)	17,3	
Napájecí napětí		AC 100-240 V~ 50 / 60 Hz	
Příkon		130 W	
MODELY		60LY340*	60LY345*
		60LY340C-ZA	60LY345C-ZA
Rozměry (Š × V × H)	S podstavcem (mm)	1373 x 851 x 283	
	Bez podstavce (mm)	1373 x 801 x 58,8	
Váha	S podstavcem (kg)	23,5	
	Bez podstavce (kg)	23,0	
Napájecí napětí		AC 100-240 V~ 50 / 60 Hz	
Příkon		130 W	
MODELY		22LY54**	28LY54**
		22LY540H-ZA 22LY540M-ZA	28LY540H-ZA 28LY540M-ZA
Rozměry (Š × V × H)	S podstavcem (mm)	507,6 x 355,9 x 140,6	641,5 x 432 x 175
	Bez podstavce (mm)	507,6 x 315,7 x 53,1	641,5 x 395,8 x 57,6
Váha	S podstavcem (kg)	3,1	4,6
	Bez podstavce (kg)	2,9	4,4
Napájecí napětí		19 V --- 2,0 A	19 V --- 2,0 A
Příkon		35 W	40 W

MODELY		32LY540*	39LY540*
Rozměry (Š × V × H)	S podstavcem (mm)	732 x 481 x 207	885 x 567 x 218
	Bez podstavce (mm)	732 x 437 x 55,5	885 x 524 x 55,5
Váha	S podstavcem (kg)	6,2	8,3
	Bez podstavce (kg)	6,0	8
Napájecí napětí		AC 100-240 V~ 50 / 60 Hz	AC 100-240 V~ 50 / 60 Hz
Příkon		65 W	90 W
MODELY		42LY540*	47LY540*
Rozměry (Š × V × H)	S podstavcem (mm)	961 x 612 x 218	1073 x 676 x 247
	Bez podstavce (mm)	961 x 567 x 55,5	1073 x 629 x 55,8
Váha	S podstavcem (kg)	9,5	12,7
	Bez podstavce (kg)	9,2	12,3
Napájecí napětí		AC 100-240 V~ 50 / 60 Hz	AC 100-240 V~ 50 / 60 Hz
Příkon		100 W	110 W
MODELY		55LY540*	60LY540*
Rozměry (Š × V × H)	S podstavcem (mm)	1243 x 772 x 247	1373 x 851 x 283
	Bez podstavce (mm)	1243 x 725 x 56,8	1373 x 801 x 58,8
Váha	S podstavcem (kg)	17,7	23,5
	Bez podstavce (kg)	17,3	23,0
Napájecí napětí		AC 100-240 V~ 50 / 60 Hz	AC 100-240 V~ 50 / 60 Hz
Příkon		130 W	130 W
MODELY		32LY541*	39LY541*
Rozměry (Š × V × H)	S podstavcem (mm)	732 x 482 x 282	885 x 572 x 282
	Bez podstavce (mm)	732 x 437 x 55,5	885 x 524 x 55,5
Váha	S podstavcem (kg)	8,9	10,9
	Bez podstavce (kg)	6,0	8
Napájecí napětí		AC 100-240 V~ 50 / 60 Hz	AC 100-240 V~ 50 / 60 Hz
Příkon		65 W	90 W

MODELY		42LY541*	47LY541*
		42LY541H-ZA	47LY541H-ZA
Rozměry (Š × V × H)	S podstavcem (mm)	961 x 617 x 325	1073 x 680 x 325
	Bez podstavce (mm)	961 x 567 x 55,5	1073 x 629 x 55,8
Váha	S podstavcem (kg)	12,6	15,7
	Bez podstavce (kg)	9,2	12,3
Napájecí napětí		AC 100-240 V~ 50 / 60 Hz	AC 100-240 V~ 50 / 60 Hz
Příkon		100 W	110 W
MODELY		55LY541*	28LY31**
		55LY541H-ZA	28LY310C-ZA
Rozměry (Š × V × H)	S podstavcem (mm)	1243 x 771 x 325	641,5 x 432 x 175
	Bez podstavce (mm)	1243 x 725 x 56,8	641,5 x 395,8 x 57,6
Váha	S podstavcem (kg)	20,7	4,6
	Bez podstavce (kg)	17,3	4,4
Napájecí napětí		AC 100-240 V~ 50 / 60 Hz	19 V --- 2,0 A
Příkon		130 W	40 W
MODELY		32LY31**	42LY31**
		32LY310C-ZA	42LY310C-ZA
Rozměry (Š × V × H)	S podstavcem (mm)	731 x 480 x 208	959 x 611 x 218
	Bez podstavce (mm)	731 x 437 x 56,5	959 x 570 x 56,2
Váha	S podstavcem (kg)	5,9	9,5
	Bez podstavce (kg)	5,7	9,2
Napájecí napětí		AC 100-240 V~ 50 / 60 Hz	AC 100-240 V~ 50 / 60 Hz
Příkon		65 W	100 W
MODELY		49LY31**	32LY331*
		49LY310C-ZA	32LY331C-ZA
Rozměry (Š × V × H)	S podstavcem (mm)	1105 x 694 x 247	732 x 482 x 282
	Bez podstavce (mm)	1105 x 652 x 56,5	732 x 437 x 55,5
Váha	S podstavcem (kg)	13,6	8,9
	Bez podstavce (kg)	13,2	6,0
Napájecí napětí		AC 100-240 V~ 50 / 60 Hz	AC 100-240 V~ 50 / 60 Hz
Příkon		110 W	65 W

MODELY		39LY331*	42LY331*
		39LY331C-ZA	42LY331C-ZA
Rozměry (Š × V × H)	S podstavcem (mm)	885 x 572 x 282	961 x 617 x 325
	Bez podstavce (mm)	885 x 524 x 55,5	961 x 567 x 55,5
Váha	S podstavcem (kg)	10,9	12,6
	Bez podstavce (kg)	8	9,2
Napájecí napětí		AC 100-240 V~ 50 / 60 Hz	AC 100-240 V~ 50 / 60 Hz
Příkon		90 W	100 W
MODELY		47LY331*	55LY331*
		47LY331C-ZA	55LY331C-ZA
Rozměry (Š × V × H)	S podstavcem (mm)	1073 x 680 x 325	1243 x 771 x 325
	Bez podstavce (mm)	1073 x 629 x 55,8	1243 x 725 x 56,8
Váha	S podstavcem (kg)	15,7	20,7
	Bez podstavce (kg)	12,3	17,3
Napájecí napětí		AC 100-240 V~ 50 / 60 Hz	AC 100-240 V~ 50 / 60 Hz
Příkon		110 W	130 W
MODELY		32LY341*	39LY341*
		32LY341C-ZA	39LY341C-ZA
Rozměry (Š × V × H)	S podstavcem (mm)	732 x 482 x 282	885 x 572 x 282
	Bez podstavce (mm)	732 x 437 x 55,5	885 x 524 x 55,5
Váha	S podstavcem (kg)	8,9	10,9
	Bez podstavce (kg)	6,0	8
Napájecí napětí		AC 100-240 V~ 50 / 60 Hz	AC 100-240 V~ 50 / 60 Hz
Příkon		65 W	90 W
MODELY		42LY341*	47LY341*
		42LY341C-ZA	47LY341C-ZA
Rozměry (Š × V × H)	S podstavcem (mm)	961 x 617 x 325	1073 x 680 x 325
	Bez podstavce (mm)	961 x 567 x 55,5	1073 x 629 x 55,8
Váha	S podstavcem (kg)	12,6	15,7
	Bez podstavce (kg)	9,2	12,3
Napájecí napětí		AC 100-240 V~ 50 / 60 Hz	AC 100-240 V~ 50 / 60 Hz
Příkon		100 W	110 W

MODELY		55LY341*
		55LY341C-ZA
Rozměry (Š × V × H)	S podstavcem (mm)	1243 x 771 x 325
	Bez podstavce (mm)	1243 x 725 x 56,8
Váha	S podstavcem (kg)	20,7
	Bez podstavce (kg)	17,3
Napájecí napětí		AC 100-240 V~ 50 / 60 Hz
Příkon		130 W

Adaptér střídavého proudu (Pouze 22/28LY33**, 22/28LY34**, 22/28LY54**)	Výrobce : APD Model : DA-48F19, DA-40I19 Výrobce : Lien chang Model : LCAP35
Adaptér střídavého proudu (Pouze 28LY31**)	Výrobce : Lien Chang Model : LCAP25B Výrobce : LG Innotek Model : PSABL-204B

Velikost modulu CI (šířka × výška × hloubka)	100,0 mm x 55,0 mm x 5,0 mm	
Okolní podmínky	Provozní teplota	0 °C až 40 °C
	Provozní vlhkost	Méně než 80 %
	Teplotní rozsah pro skladování	-20 °C až 60 °C
	Vlhkost vzduchu při uskladnění	Méně než 85 %

	Satelitní digitální TV ¹	Digital TV a Digitální TV	Analogová TV
Televizní systém	DVB-T/T2 DVB-C DVB-S/S2	DVB-T DVB-C	PAL/SECAM B/G/D/K, PAL I/I', SECAM L/L' ²
Programové pokrytí	VHF, UHF C-Band, Ku-Band	VHF, UHF	VHF: E2 až E12, UHF: E21 až E69, CATV: S1 až S20, HYPER: S21 až S47
Maximální počet programů, které lze uložit	6,000		1,500
Impedance externí antény	75 Ω		

1 Pouze modely pro satelitní příjem / Pouze modely s podporou DVB-T2

2 Kromě modelů s podporou DVB-T2

Informace o připojení komponentního portu

Komponentní porty na TV	Y	P _B	P _R
-------------------------	---	----------------	----------------

Porty výstupu videa na přehrávači DVD	Y	P _B	P _R
	Y	B-Y	R-Y
	Y	Cb	Cr
	Y	Pb	Pr

Signál	Komponentní
480i / 576i	O
480p / 576p	O
720p / 1080i	O
1080p	O (pouze 50 Hz / 60 Hz)

Podporovaný režim HDMI/DVI-DTV

Rozlišení	Horizontální frekvence (kHz)	Vertikální frekvence (Hz)
720 x 480	31,469	59,94
	31,5	60
720 x 576	31,25	50
1280 x 720	37,5	50
	44,96	59,94
	45	60
1920 x 1080i	33,72	59,94
	33,75	60
	28,125	50
1920 x 1080p	26,97	23,97
	27	24
	33,716	29,976
	33,75	30,00
	56,25	50
	67,43	59,94
	67,5	60

Podporovaný režim RGB-PC, HDMI/DVI-PC

(Pro režim PC použijte port HDMI IN 1)
(Pouze 22/28/32/39/42/47/55/60LY33**,
22/28/32/39/42/47/55/60LY34**)

Rozlišení	Horizontální frekvence (kHz)	Vertikální frekvence (Hz)
640 x 350	31,468	70,09
720 x 400	31,469	70,08
640 x 480	31,469	59,94
800 x 600	37,879	60,31
1024 x 768	48,363	60,00
1152 x 864	54,348	60,053
1360 x 768	47,712	60,015
1280 x 1024	63,981	60,020
1920 x 1080 (RGB-PC)	66,587	59,934
1920 x 1080 (pouze FHD)	67,50	60,00

(Kromě modelu 22/28LY33**, 22/28LY34**,
32LY330C, 32LY340C, 32LY331C,
32LY341C)

Podporovaný režim HDMI/DVI-PC

(Pro režim PC použijte port HDMI IN 1)
(Pouze 22/28/32/39/42/47/55/60LY54**,
32/42/49LY31**)

Rozlišení	Horizontální frekvence (kHz)	Vertikální frekvence (Hz)
640 x 350	31,468	70,09
720 x 400	31,469	70,08
640 x 480	31,469	59,94
800 x 600	37,879	60,31
1024 x 768	48,363	60,00
1152 x 864	54,348	60,053
1360 x 768	47,712	60,015
1280 x 1024	63,981	60,020
1920 x 1080	67,50	60,00

(Kromě modelu 22/28LY54**)

Podporovaný režim HDM (PC)

(Pouze 28LY31**)









Rozlišení	Horizontální frekvence (kHz)	Vertikální frekvence (Hz)
720 x 400	31,468	70,080
640 x 480	31,469 37,500	59,940 75,000
800 x 600	37,879 46,875	60,317 75,000
1024 x 768	48,363 60,023	60,004 75,029
1280 x 800	49,702	59,810
1366 x 768	47,717	59,79

**POZNÁMKA**

- Optimální rozlišení displeje
- 1 366 X 768 /60 Hz
- Optimální časování v každém režimu je vertikální frekvence 60 Hz.

KÓDY IR

- Tato funkce není k dispozici u všech modelů.

Kód (Hexa)	Funkce	Poznámka	Kód (Hexa)	Funkce	Poznámka
08	 (NAPÁJENÍ)	Tlačítko dálkového ovladače (Zap./vyp. napájení)	44	OK	Tlačítko dálkového ovladače
F0	TV/RAD	Tlačítko dálkového ovladače	40	^	Tlačítko dálkového ovladače
39	SUBTITLE	Tlačítko dálkového ovladače	41	v	Tlačítko dálkového ovladače
91	AD	Tlačítko dálkového ovladače	07	<	Tlačítko dálkového ovladače
79	RATIO	Tlačítko dálkového ovladače	06	>	Tlačítko dálkového ovladače
0B	INPUT	Tlačítko dálkového ovladače	72	ČERVENÁ	Tlačítko dálkového ovladače
10-19	Číselné tlačítko 0-9	Tlačítko dálkového ovladače	71	ZELENÁ	Tlačítko dálkového ovladače
53	LIST	Tlačítko dálkového ovladače	63	ŽLUTÁ / - 	Tlačítko dálkového ovladače
1A	Q.VIEW	Tlačítko dálkového ovladače	61	Modré /  +	Tlačítko dálkového ovladače
02	 +	Tlačítko dálkového ovladače	B1	■	Tlačítko dálkového ovladače
03	 -	Tlačítko dálkového ovladače	B0	▶	Tlačítko dálkového ovladače
1E	FAV	Tlačítko dálkového ovladače	BA		Tlačítko dálkového ovladače
AB	GUIDE	Tlačítko dálkového ovladače	8E	▶▶	Tlačítko dálkového ovladače
09	MUTE	Tlačítko dálkového ovladače	8F	◀◀	Tlačítko dálkového ovladače
00	P ^ / PAGE ^	Tlačítko dálkového ovladače	7E	SIMPLINK	Tlačítko dálkového ovladače
01	P v / PAGE v	Tlačítko dálkového ovladače	30	AV MODE	Tlačítko dálkového ovladače
20	TEXT	Tlačítko dálkového ovladače	E8	ALARM	Tlačítko dálkového ovladače
21	T.OPT(T.Option)	Tlačítko dálkového ovladače	0C	PORTAL	Tlačítko dálkového ovladače
43	SETTINGS	Tlačítko dálkového ovladače	95	ENERGY SAVING	Tlačítko dálkového ovladače
45	Q.MENU	Tlačítko dálkového ovladače	60	PIP/ * 	Tlačítko dálkového ovladače
AA	INFO	Tlačítko dálkového ovladače	9B	TV/PC	Tlačítko dálkového ovladače
28	BACK 	Tlačítko dálkového ovladače	BD	REC/ * 	Tlačítko dálkového ovladače
5B	EXIT	Tlačítko dálkového ovladače			

NASTAVENÍ EXTERNÍHO OVLÁDACÍHO ZAŘÍZENÍ

Nastavení RS-232C

- Uvedený obrázek se může od vašeho televizoru lišit.

K sériovému rozhraní RS-232C připojte ovládací zařízení (jako je osobní počítač nebo AV ovládací systém) a můžete ovládat funkce monitoru externě. Sériový port RS-232C monitoru (nachází se na zadním panelu) připojte k řídicímu zařízení.



POZNÁMKA

- Kabely pro přípojku RS-232C se nedodávají společně s výrobkem.

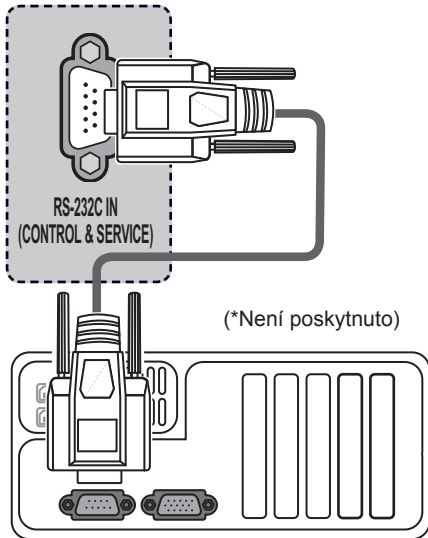

Typ konektoru: Zástrčka D-Sub s 9 kolíky

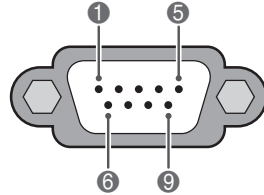

Č.	Název kolíku
1	3,5 V
2	RXD (přijímaná data))
3	TXD (přenášená data))
4	VÝSTUP IR z TV
5	GND
6	Nezapojeno
7	Nezapojeno (5V k dispozici u LY54**)
8	Nezapojeno
9	Nezapojeno (12V k dispozici u LY54**)

Konfigurace sériového rozhraní RS-232C

Konfigurace se 7 vodiči (standardní kabel RS-232C)

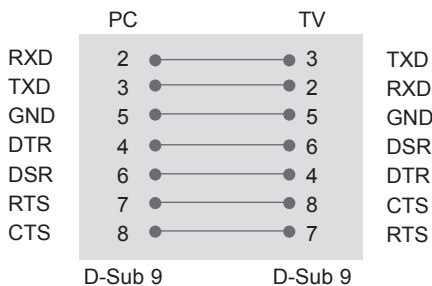

Konfigurace se 3 vodiči (nestandardní)

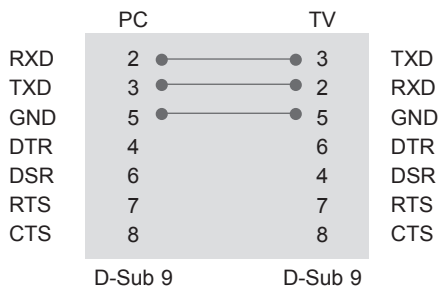

Set ID (Nastavit ID)

Identif. číslo TV. „Mapování skutečných dat“

- 1 Stisknutím tlačítka **SETTINGS** nebo **HOME** přejděte k hlavnímu menu.
- 2 Pomocí navigačních tlačítek přejděte na **MOŽNOST** a stiskněte **OK**.
- 3 Pomocí navigačních tlačítek přejděte na položku **IDENTIF. ČÍSLO TV** a stiskněte **OK**.
- 4 Pomocí tlačítkadoleva nebo doprava zvolte Identif. číslo TV a potom zvolte **Zavřít**. Rozsah nastavení je 1 až 99.
- 5 Po dokončení stiskněte **exit(ZPĚT)**.

Komunikační parametry

- Přenosová rychlost: 9 600 b/s (UART)
- Délka dat: 8 bitů
- Parita: Žádná
- Stop bit: 1 bit
- Komunikační kód: kód ASCII
- Použití překříženého kabelu.

Referenční seznam příkazů

(Závisí na modelu)

	PŘÍKAZ 1	PŘÍKAZ 2	DATA (Hexadec- imální)		PŘÍKAZ 1	PŘÍKAZ 2	DATA (Hexadec- imální)
01. NAPÁJENÍ	k	a	00 až 01	12. Režim uzamčení dálkového ovladače	k	m	00 až 01
02. Poměr stran	k	c	(Viz str. 61)	13. Stereováha	k	t	00 až 64
03. Vypnutí obrazovky	k	d	(Viz str. 61)	14. Tep. barev	x	u	00 až 64
04. Vypnutí zvuku	k	e	00 až 01	15. Úspora energie	j	q	00 až 05
05. Ovládání hlasitosti	k	f	00 až 64	16. Automatická konfigurace	j	u	01
06. Kontrast	k	g	00 až 64	17. Ekvalizace	j	v	(Viz str. 63)
07. Jas	k	h	00 až 64	18. Příkaz k ladění	m	a	(Viz str. 63)
08. Barva	k	i	00 až 64	19. Přidat/ Přeskočit program	m	b	00 až 01
09. Odstín	k	j	00 až 64	20. Klávesa	m	c	(Viz str. 64)
10. Ostrost	k	k	00 až 32	21. Ovládání podsvícení	m	g	00 až 64
11. Výběr nabídky OSD	k	l	00 až 01	22. Výběr vs-tupu (Hlavní)	x	b	(Viz str. 64)



POZNÁMKA

- Během používání USB, např. DivX nebo EMF, jsou všechny příkazy kromě Napájení(ka) a Klávesa(mc) ignorovány a považovány za NG.

Protokol příkazu/odpovědi

Příkazová sekvence

[Příkaz 1][Příkaz 2][][Identif. číslo TV][][Data][Cr]

[Příkaz 1] : První příkaz pro ovládání televizoru. (j, k, m nebo x)

[Příkaz 2] : Druhý příkaz pro ovládání televizoru.

[Identif. číslo TV] : Úpravou identif. čísla TV můžete zvolit požadované číslo ID monitoru v nabídce možností. Nastavení je v rozsahu 1 až 99. Když zvolíte identifikační číslo „0“, bude ovládán každý připojený monitor.

Identifikační číslo je v nabídce uvedeno v desítkové soustavě (1 až 99) a v protokolu vysílání/přijmu v šestnáctkové soustavě (0x0 až 0x63).

[Data] : Pro přenos dat příkazu. Přenese data „FF“ pro načtení stavu příkazu.

[Cr] : Návrat na začátek řádku

ASCII kód „0x0D“

[] : Kód ASCII „mezera (0x20)“

OK potvrzení

[Příkaz 2][][Identif. číslo TV][][OK][Data][x]

* Po přijmutí normálních dat odešle monitor ACK (potvrzení), které je založeno na tomto formátu. Jestliže jsou v tomto okamžiku data v režimu načtení dat, indikuje aktuální stav dat. Jestliže jsou data v režimu zápisu dat, vrátí data osobního počítače.

Potvrzení chyby

[Příkaz 2][][Identif. číslo TV][][NG][Data][x]

* Televizor odešle ACK (potvrzení) založené na tomto formátu, když přijímá netypická data od nereálných funkcí nebo komunikační chyby.

Data 00: Nepřípustný kód

01. Zapnutí/vypnutí napájení (Příkaz: k a)

- ▶ Ovládání zapnutí nebo vypnutí monitoru.

Přenos [k][a][][Identif. číslo TV][][Data][Cr]

Data 00 : Vypnutí napájení 01 : Zapnutí

Potvrzení [a][][Identif. číslo TV][][OK/NG][Data][x]

- ▶ Zobrazení zapnutí/vypnutí.

Přenos [k][a][][Identif. číslo TV][][FF][Cr]

Potvrzení [a][][Identif. číslo TV][][OK/NG][Data][x]

* Jestliže ostatní funkce přenáší data „0xFF“ v tomto formátu, bude stejným způsobem odesláno zpět potvrzení o stavu každé funkce.

* OK Ack., Error Ack. a další zprávy se mohou na obrazovce objevit při zapnutí napájení televizoru.

02. Poměr stran (Příkaz: k c)

(Velikost hlavního obrazu)

- ▶ Nastavení formátu obrazovky. (Formát hlavního obrazu) Formát obrazovky lze také upravit pomocí položky Poměr stran v nabídce Q.MENU. nebo v menu OBRAZ.

Přenos [k][c][][Identif. číslo TV][][Data][Cr]

Data 01 : Normální 07 : 14:9
obrazovka (4:3) 09 : Pouze skenování
02 : Wide screen 0B : Celá šířka
(Širokouhly) (16:9) 10 až 1F : Cinema Zoom
04 : Zvětšený 1 až 16
06 : Původní

Potvrzení [c][][Identif. číslo TV][][OK/NG][Data][x]

* Pomocí vstupu PC vyberete poměr stran 16:9 nebo 4:3.

* V režimu DTV/HDMI (1080i 50 Hz / 60 Hz, 720p 50 Hz / 60 Hz, 1080p 24 Hz / 30 Hz / 50 Hz / 60 Hz), Komponentní(720p, 1080i, 1080p 50 Hz / 60 Hz) je k dispozici funkce Pouze skenování.

* Celá šířka je podporována pouze pro Digitální, Analogový, AV.

03. Vypnutí obrazovky (Příkaz: k d)

- ▶ Zapnutí a vypnutí funkce vypnutí obrazovky.

Přenos [k][d][][Identif. číslo TV][][Data][Cr]

Data 00 : Funkce vypnutí obrazu obrazovky je vypnuta (obraz je zapnutý)

Vypnutí videa vypnuto

01 : Zapnutí funkce ztlumení obrazovky (obraz je vypnutý)

10 : Ztlumení videa zapnuto

Potvrzení [d][][Identif. číslo TV][][OK/NG][Data][x]

* V případě, že je zapnuta pouze funkce vypnutí videa, zobrazí televizor nabídku na obrazovce (OSD). Ale v případě zapnuté funkce vypnutí obrazovky televizor nabídku OSD nezobrazí.

04. Ztlumení zvuku (Příkaz: k e)

- ▶ Pro ovládání ztlumení/obnovení hlasitosti. Zvuk můžete ztlumit také stisknutím tlačítka MUTE na dálkovém ovládacím.

Přenos [k][e][][Identif. číslo TV][][Data][Cr]

Data 00 : Zapnutí ztlumení zvuku (vypnutí zvuku)

01 : Vypnutí ztlumení zvuku (zapnutí zvuku)

Potvrzení [e][][Identif. číslo TV][][OK/NG][Data][x]

05. Ovládání hlasitosti (Příkaz: k f)

- ▶ Pro nastavení hlasitosti. Hlasitost můžete také upravit tlačítky pro nastavení hlasitosti na dálkovém ovládacím.

Přenos [k][f][][Identif. číslo TV][][Data][Cr]

Data Min : 00 až Max: 64

* Informace naleznete v části „Mapování skutečných dat“. Viz str. 64.

Potvrzení [f][][Identif. číslo TV][][OK/NG][Data][x]

06. Kontrast (Příkaz: k g)

- ▶ Úprava kontrastu obrazovky. Kontrast můžete nastavit také pomocí nabídky OBRAZ.

Přenos [k][g][][Identif. číslo TV][][Data][Cr]

Data Min: 00 až Max: 64

* Informace naleznete v části „Mapování skutečných dat“. Viz str. 64.

Potvrzení [g][][Identif. číslo TV][][OK/NG][Data][x]

07. Jas (Příkaz: k h)

- Úprava jasu obrazovky. Jas můžete nastavit také pomocí nabídky OBRAZ.

Přenos [k][h][] [[Identif. číslo TV][] [Data][Cr]

Data Min: 00 až Max: 64

- * Informace naleznete v části „Mapování skutečných dat“. Viz str. 64.

Potvrzení [h][] [[Identif. číslo TV][] [OK/NG][Data][x]

08. Barva (Příkaz: k i)

- Pro úpravu barev obrazovky. Barvu můžete nastavit také pomocí nabídky OBRAZ.

Přenos [k][i][] [[Identif. číslo TV][] [Data][Cr]

Data Min: 00 až Max: 64

- * Informace naleznete v části „Mapování skutečných dat“. Viz str. 64.

Potvrzení [i][] [[Identif. číslo TV][] [OK/NG][Data][x]

09. Odstín (Příkaz: k j)

- Pro nastavení odstínu. Odstín můžete nastavit také pomocí nabídky OBRAZ.

Přenos [k][j][] [[Identif. číslo TV][] [Data][Cr]

Data Červená: 00 až Zelená: 64

- * Informace naleznete v části „Mapování skutečných dat“. Viz str. 64.

Potvrzení [j][] [[Identif. číslo TV][] [OK/NG][Data][x]

10. Ostrost (Příkaz: k k)

- Pro nastavení ostrosti obrazu. Ostrost obrazu můžete nastavit také pomocí nabídky OBRAZ.

Přenos [k][k][] [[Identif. číslo TV][] [Data][Cr]

Data Min: 00 až Max: 32

- * Informace naleznete v části „Mapování skutečných dat“. Viz str. 64.

Potvrzení [k][] [[Identif. číslo TV][] [OK/NG][Data][x]

11. Výběr položek v nabídce OSD (Příkaz: k l)

- Zapnutí/vypnutí nabídky na obrazovce (OSD) při použití dálkového ovladače.

Přenos [k][l][] [[Identif. číslo TV][] [Data][Cr]

Data 00 : Vypnutí nabídky na obrazovce OSD
01 : Zapnutí nabídky na obrazovce OSD

Potvrzení [l][] [[Identif. číslo TV][] [OK/NG][Data][x]

12. Režim uzamčení dálkového ovladače (Příkaz: k m)

- Pro uzamčení ovládacích prvků na čelním panelu zařízení a dálkového ovladače.

Přenos [k][m][] [[Identif. číslo TV][] [Data][Cr]

Data 00 : Odemčení 01 : Uzamčení

Potvrzení [m][] [[Identif. číslo TV][] [OK/NG][Data][x]

- * Tento režim použijte, pokud nepoužíváte dálkový ovladač. Zámek externího ovladače se deaktivuje po zapnutí/vypnutí hlavního vypínače.

- * Pokud jsou v pohotovostním režimu klávesy zamknuty, TV se nezapne klávesou dálkového ovladače ani tlačítkem na televizoru.

13. Stereováha (Příkaz: k t)

- Pro nastavení stereováhy. Stereováhu můžete nastavit také pomocí nabídky ZVUK.

Přenos [k][t][] [[Identif. číslo TV][] [Data][Cr]

Data Vlevo : 00 až Vpravo : 64

- * Informace naleznete v části „Mapování skutečných dat“. Viz str. 64.

Potvrzení [t][] [[Identif. číslo TV][] [OK/NG][Data][x]

14. Tep. barev (Příkaz: x u)

- Úprava teploty barev. Teplotu barev můžete upravit také v nabídce OBRAZ.

Přenos [x][u][] [[Identif. číslo TV][] [Data][Cr]

Data teplé barvy: 00 až chladné barvy: 64

- * Informace naleznete v části „Mapování skutečných dat“. Viz str. 64.

Potvrzení [u][] [[Identif. číslo TV][] [OK/NG][Data][x]

15. Úspora energie (Příkaz: j q)

- Snižuje spotřebu energie televizoru. Úsporu elektrické energie můžete rovněž nastavit v nabídce OBRAZ.

Přenos [j][q][][Identif. číslo TV][][Data][Cr]

Funkce úspory energie				Úroveň				Popis	
7	6	5	4	3	2	1	0		
0	0	0	0	Nízký Power (Napájení)	0	0	0	0	Vypnuto
0	0	0	0	Nízký Power (Napájení)	0	0	0	1	Minimum
0	0	0	0	Nízký Power (Napájení)	0	0	1	0	Střední
0	0	0	0	Nízký Power (Napájení)	0	0	1	1	Maximum
0	0	0	0	Nízký Power (Napájení)	0	1	0	1	Vypnout obrazovku
0	0	0	0	Nízký Power (Napájení)	0	1	0	0	Automaticky

- Možnost „Auto“ (Automaticky) je k dispozici na TV, který podporuje „Intelligent Sensor“ (Inteligentní čidlo)

Potvrzení [q][][Identif. číslo TV][][OK/NG][Data][x]

16. Automatické konfigurace (Příkaz: j u) (Pouze modely RGB)

- Slouží k automatické úpravě pozice obrazu a minimalizaci jeho chvění. Funkce je účinná pouze v režimu RGB(PC).

Přenos [j][u][][Identif. číslo TV][][Data][Cr]

Data 01 : Pro nastavení

Potvrzení [u][][Identif. číslo TV][][OK/NG][Data][x]

17. Ekvalizace(Příkaz: j v)

- Nastavení ekvalizace.

Přenos [j][v][][Identif. číslo TV][][Data][Cr]

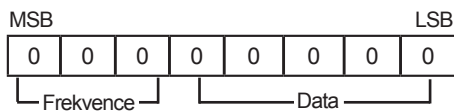

7	6	5	Frekvence	4	3	2	1	0	Krok
0	0	0	1. pásmo	0	0	0	0	0	0(decimální)
0	0	1	2. pásmo	0	0	0	0	1	1(decimální)
0	1	0	3. pásmo
0	1	1	4. pásmo	1	0	0	1	1	19(decimální)
1	0	0	5. pásmo	1	0	1	0	0	20(decimální)

Potvrzení [v][][Identif. číslo TV][][OK/NG][Data][x]

18. Příkaz k ladění (Příkaz: m a)

- Výběr kanálu na následující fyzické číslo.

Přenos [m][a][][Identif. číslo TV][][Data0][][Data1][][Data2][Cr]

Data 00 : Vyšší data kanálu

Data 01 : Nižší data kanálu
 např. Č. 47 -> 00 2F (2FH)
 Č. 394 -> 01 8A (18AH),
 DTV č. 0 -> ignorováno

Data02 : [Antény]

0x00 : Analogový hlavní
 0x10 : DTV hlavní
 0x20 : Rádio

[Kabelů]

0x80 : Analogová hlavní
 0x90 : DTV hlavní
 0xA0 : Rádio

[Satelit]

0x40 : DTV hlavní
 0x50 : Rádio hlavní

Rozsah dat kanálu

Min: 00 Max: 270F (0 až 9999)

Potvrzení [a][][Identif. číslo TV][][OK/NG][Data][x]

Data Min: 00 až Max: 7DH

19. Přidat/přeskočit program (Příkaz: m b)

- Nastavení stavu přeskočení pro aktuální program.

Přenos [m][b][][Identif. číslo TV][][Data][Cr]

Data 00 : Přeskočit 01 : Přidat

Potvrzení [b][][Identif. číslo TV][][OK/NG][Data][x]

0	0	1	0	AV
0	1	0	0	Komponentní
0	1	1	0	RGB
0	1	1	1	HDMI
1	0	0	0	
1	0	0	1	
1	0	1	0	

20. Klávesa (Příkaz: m c)

- Odeslání kódu tlačítka infračerveného dálkového ovládání.

Přenos [m][c][][Identif. číslo TV][][Data][Cr]

Kódový klíč pro data - Viz str. 56.

Potvrzení [c][][Identif. číslo TV][][OK/NG][Data][x]

Číslo vstupu				Data
0	0	0	0	Vstup1
0	0	0	1	Vstup2
0	0	1	0	Vstup3
0	0	1	1	Vstup4

Potvrzení [b][][Identif. číslo TV][][OK/NG][Data][x]

21. Ovládání podsvícení (Příkaz: m g)

- K ovládání podsvícení.

Přenos [m][g][][Identif. číslo TV][][Data][Cr]

Data Min: 00 až Max: 64

Ack [g][][Identif. číslo TV][][OK/NG][Data][x]

22. Výběr vstupu (Příkaz: x b)
(Vstup hlavního obrazu)

- Pro výběr zdroje vstupu pro hlavní obraz.

Přenos [x][b][][Identif. číslo TV][][Data][Cr]

Data Struktura

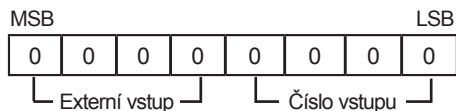

Externí vstup				Data
0	0	0	0	DTV
0	0	0	1	Analogová

* Mapování skutečných dat

00 : Krok 0
 :
 A : Krok 10 (Identif. číslo TV 10)
 :
 F : Krok 15 (Identif. číslo TV 15)
 10 : Krok 16 (Identif. číslo TV 16)
 :
 64 : Krok 100
 :
 6E : Krok 110
 :
 73 : Krok 115
 74 : Krok 116
 :
 CF : Krok 199
 :
 FE : Krok 254
 FF : Krok 255



Model a sériové číslo televizoru se nacházejí na
zadní straně televizoru
Poznamenejte si je níže pro případ, že by byl
třeba servis.

MODEL _____

SÉRIOVÉ ČÍSLO _____