

دليل المالك علامات الشاشة

يرجى قراءة هذا الدليل بعناية قبل تشغيل الجهاز والاحتفاظ به للرجوع إليه في المستقبل.

طرازات علامات الشاشة

42LS35A	32LS33A
47LS35A	42LS33A
55LS35A	47LS33A
	55LS33A
	65LS33A

المحتويات

3 التراخيص

- 32 - الاستماع إلى الموسيقى
- 35 - عرض Contents List (قائمة المحتويات)

4 التجميع والتحضير

- 4 فك التغليف
- 5 الملحقات الاختيارية
- 6 الأجزاء
- 7 توصيل القاعدة
- 8 توصيل مكبرات الصوت
- 9 جهاز استقبال الأشعة تحت الحمراء
- 9 الوضع العمودي
- 10 التثبيت على الحائط

36 تخصيص الضوابط

- 36 الوصول إلى القوائم الرئيسية
- 37 - ضوابط PICTURE (الصورة)
- 40 - ضوابط الصوت
- 41 - ضوابط الوقت
- 42 - ضوابط الخيارات
- 43 - ضوابط الشبكة

12 وحدة التحكم عن بعد

44 استكشاف الأخطاء وإصلاحها

46 المواصفات

14 إجراء توصيلات

- 15 - توصيل RGB
- 16 توصيل جهاز استقبال الأشعة تحت الحمراء
- 16 توصيل HDMI
- 17 التوصيل بـ LAN
- 17 التوصيل بوحدة تخزين USB

62 رموز الأشعة تحت الحمراء

18 استخدام التلفزيون

63 للتحكم بمنتجات عديدة

- 63 توصيل الكابل
- 63 عمليات تهيئة RS-232C
- 63 وصف التوصيل
- 64 لائحة مراجع الأوامر
- 66 بروتوكول الإرسال / الاستقبال

- 18 ضبط نسبة العرض إلى الطول

- 18 استخدام قائمة الإدخال

- 20 استخدام الشبكة

- 20 - التوصيل بشبكة سلكية

20 الترفيه

- 21 - Network Status (حالة الشبكة)

- 22 استخدام وسائطي

- 22 - توصيل أجهزة تخزين USB

- 24 - استعراض الملفات

- 27 - عرض الأفلام

- 30 - عرض الصور

التراخيص

قد تختلف التراخيص المعتمدة بحسب الطراز. لمزيد من المعلومات حول التراخيص، تفضل زيارة الموقع www.lg.com.

يعد مصطلحا HDMI و HDMI High-Definition Multimedia Interface وشعار HDMI علامات تجارية أو علامات تجارية مسجلة لشركة HDMI Licensing, LLC في الولايات المتحدة ودول أخرى.



حول فيديو DivX: إن DivX® عبارة عن تنسيق فيديو رقمي أنشأته شركة DivX, Inc. وهذا الجهاز يُعد جهازاً يعتمد DivX Certified® ويسمح بتشغيل فيديو DivX. تفضل زيارة الموقع www.divx.com لمزيد من المعلومات والحصول على أدوات البرامج اللازمة لتحويل ملفاتك إلى صيغة فيديو DivX.



حول DivX VIDEO-ON-DEMAND: يجب تسجيل الجهاز الذي يعتمد DivX Certified® هذا لتتمكن من تشغيل أفلام DivX المؤجرة (المعروفة اختصاراً بـ VOD). للحصول على رمز التسجيل، حدّد موقع قسم DivX VOD في قائمة إعداد الجهاز. انتقل إلى موقع vod.divx.com للحصول على مزيد من المعلومات حول كيفية إتمام عملية التسجيل الخاصة بك.

"معتمد بموجب DivX Certified® لتشغيل ملفات فيديو DivX® و DivX Plus™ HD (H.264/ MKV) بدقة تصل إلى 1080p HD بما في ذلك المحتوى المميز."

"إن DivX® و DivX Certified® والشعارات ذات الصلة هي علامات تجارية مسجلة لصالح شركة DivX, Inc. وتُستخدم بموجب ترخيص".

"يغطيها واحدة أو أكثر من براءات الاختراع التالية في الولايات المتحدة:
7,295,673؛ 7,460,668؛ 7,515,710؛ 7,519,274"

تم التصنيع بموجب ترخيص من معامل Dolby. إن Dolby ورمز D المزدوج هي علامات تجارية مسجلة لمعامل Dolby.



التجميع والتحضير

فك التغليف

تحقق من توفر العناصر التالية في الصندوق. إذا كانت تنقص أي من الملحقات، فيرجى الاتصال بالبائع المحلي الذي اشتريته منه الجهاز. قد تختلف الصور في هذا الدليل بحسب المنتج الحالي والملحقات.

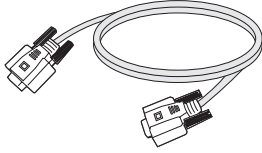

كابل RGB



سلك الطاقة



قرص مضغوط (دليل المالك)
البطاقة /

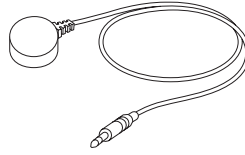

جهاز استقبال الأشعة تحت الحمراء

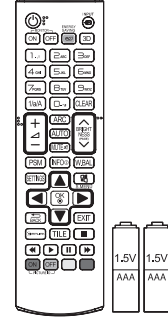

وحدة التحكم عن بعد والبطاريات

تنبيه



- لا تستخدم أي عنصر مقرصن لضمان السلامة والعمر الافتراضي للمنتج.
- لا تشمل الكفالة الضرر أو الإصابات الناتجة من استخدام العناصر المقرصنة.

ملاحظة



- قد تختلف الملحقات المرفقة مع المنتج حسب الطراز.
- قد تتغير مواصفات المنتج أو المحتويات في هذا الدليل دون إخطار مسبق نتيجة ترقية وظائف الجهاز.
- برنامج SuperSign والدليل الخاص به.
- التنزيل من موقع ويب LG Electronics.
- يرجى زيارة موقع ويب (<http://www.lgecommercial.com/supersign>) وتنزيل الإصدار الأخير من البرنامج المخصص للطراز لديك.

الملحقات الاختيارية

تكون الملحقات الاختيارية عرضة للتغيير، من دون إشعار مسبق، وذلك لتحسين أداء المنتج، كما يمكن إضافة ملحقات جديدة. قد تختلف الصور الواردة في هذا الدليل عن الشكل الحقيقي للجهاز وملحقاته.

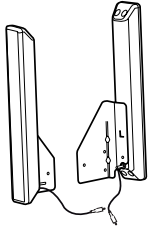

مكبر الصوت
SP-2100



مثبت الكابل/
أداة ربط الكابل

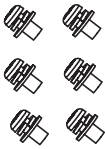

البراغي
القطر 4.0 مم × السن 1.6 مم
× الطول 8 مم
(يحتوي على حلقة زنبركية)

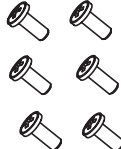

البراغي
القطر 4.0 مم × السن 0.7 مم
× الطول 10 مم

مجموعة مكبر الصوت

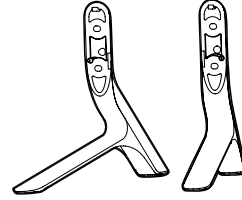

القاعدة

ST-321T	32LS33A
ST-421T	42LS33A/ 42LS35A
ST-471T	47LS33A/ 47LS35A 55LS33A/ 55LS35A
ST-651T	65LS33A

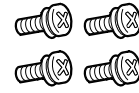

البراغي
القطر 4.0 مم × السن 0.7 مم × الطول 14 مم
(يحتوي على حلقة زنبركية)

مجموعة أدوات القاعدة



قرص مضغوط (دليل المالك) /
بطاقة



برغي

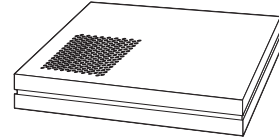

مشغل الوسائط
MP700/ MP500

مجموعة أدوات مشغل الوسائط

ملاحظة



- قد لا يتوفر مثبت الكابل/أداة ربط الكابل في بعض المناطق أو لبعض الطرازات.
- إن الملحقات الاختيارية غير مضمنة مع كل الطرازات.

الأجزاء

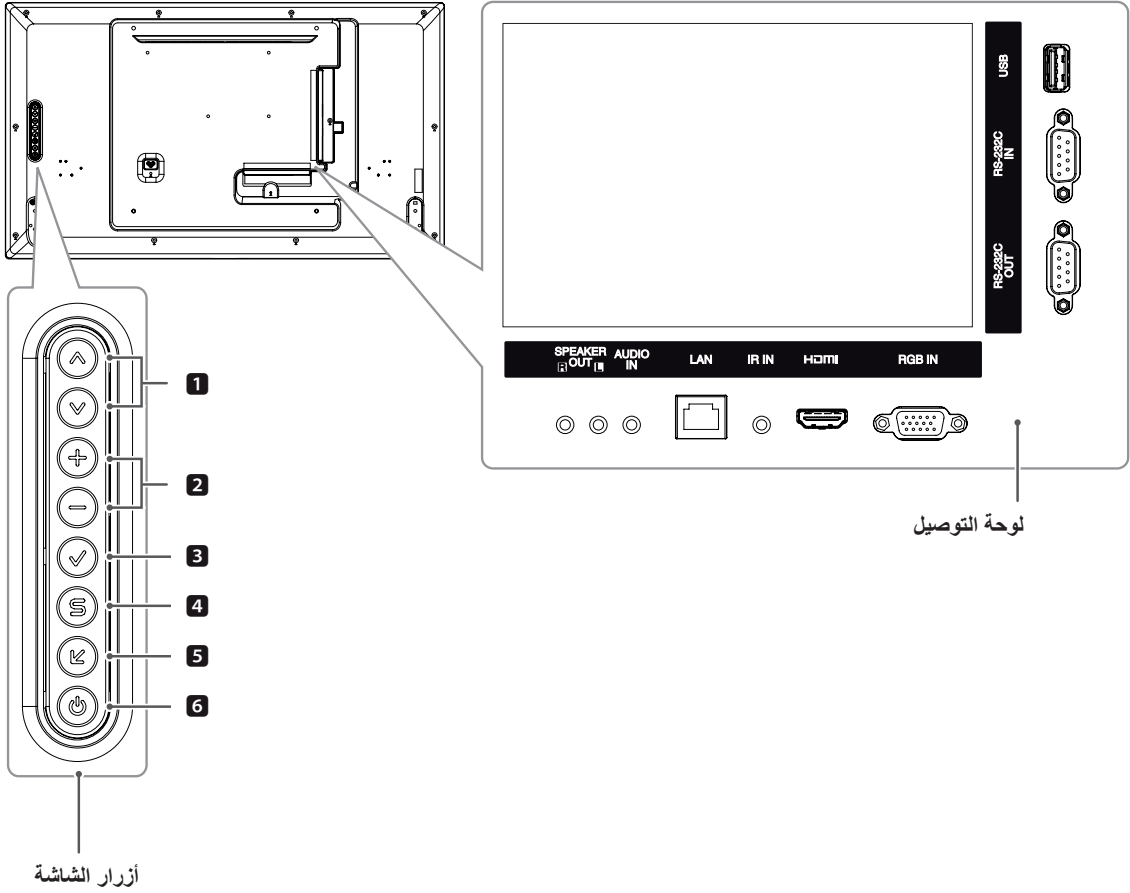

الوصف	الرقم
للضبط لأعلى ولأسفل.	1
لضبط مستوى الصوت.	2
لعرض الإشارة والوضع الحاليين. اضغط على هذا الزر لضبط الشاشة تلقائيًا (يتوفر فقط في وضع RGB)	3
للوصول إلى القوائم الرئيسية، أو لحفظ الإدخال والخروج من القوائم.	4
لتغيير مصدر الإدخال.	5
لتشغيل الجهاز أو إيقاف تشغيله.	6

توصيل القاعدة

- مع بعض الطرز فقط.

- 1 ضع قطعة قماش ناعمة على الطاولة وضع المنتج عليها بشكل تكون فيه الشاشة مواجهة للأسفل.

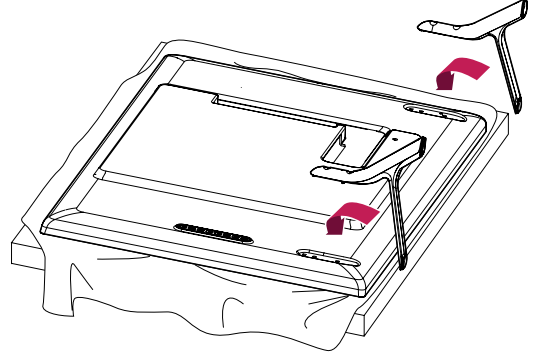

- 2 استخدم البراغي لتثبيت القاعدة في الجهة الخلفية من المنتج كما هو ظاهر في الرسم التخطيطي.

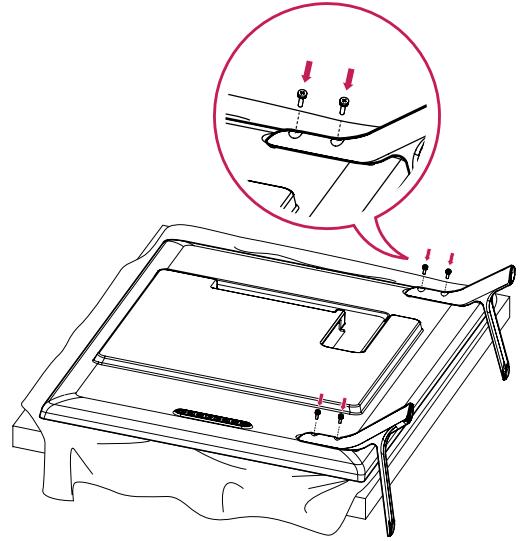

55LS33A 47LS33A 42LS33A

55LS35A 47LS35A 42LS35A

65LS33A

توصيل مكبرات الصوت

- مع بعض الطرازات فقط.

32LS33A

العربية

1 قم بتوصيل كابل إشارة الإدخال للاستخدام قبل تركيب مكبرات الصوت. استخدم ربطة الكابل لتنظيم الكابلات وتثبيتها.

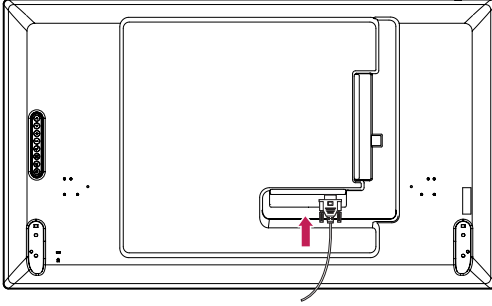

1 قم بتوصيل كابل إشارة الإدخال للاستخدام قبل تركيب مكبرات الصوت. استخدم ربطة الكابل لتنظيم الكابلات وتثبيتها.

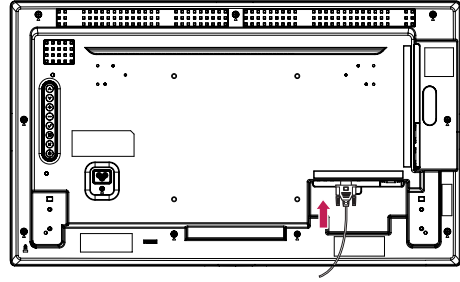

2 قم بتثبيت مكبر الصوت من خلال استخدام برغي كما هو مبين في الصورة التالية. تأكد من فصل كابل الطاقة.

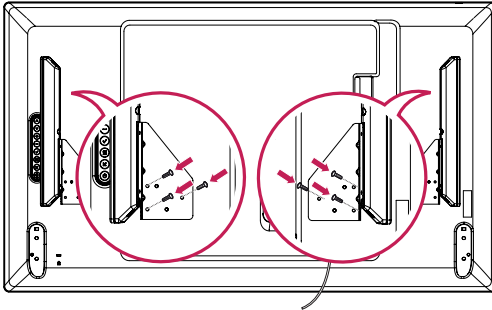

2 قم بتثبيت مكبر الصوت من خلال استخدام برغي كما هو مبين في الصورة التالية. تأكد من فصل كابل الطاقة.

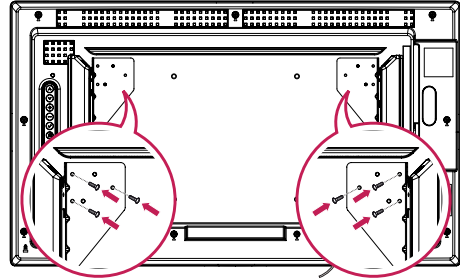

3 قم بتوصيل أطراف توصيل مكبر الصوت مع مراعاة القطبية الصحيحة.

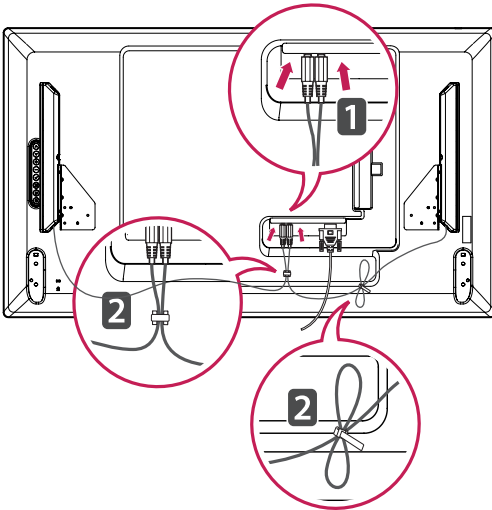

3 قم بتوصيل أطراف توصيل مكبر الصوت مع مراعاة القطبية الصحيحة.

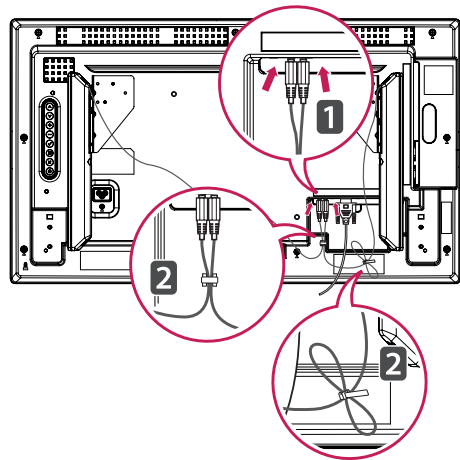

استخدام نظام أمان Kensington

موصل نظام أمان Kensington موجود بالجزء الخلفي للتلفاز. لمزيد من المعلومات حول التثبيت والاستخدام، راجع دليل الجهاز المرفق مع نظام أمان Kensington أو تفضل بزيارة الموقع <http://www.kensington.com>.

قم بتوصيل كابل نظام أمان Kensington بين التلفاز والطاولة.

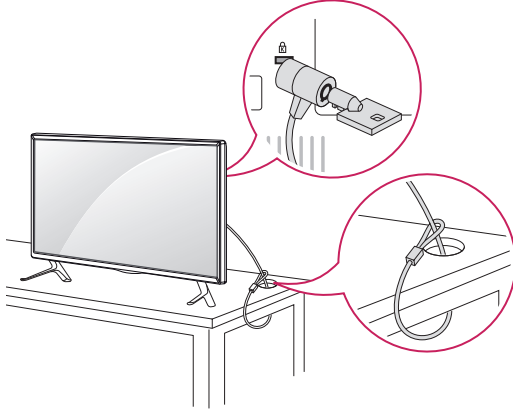

ملاحظة



- إن نظام أمان Kensington اختياري. يمكنك الحصول على ملحقات إضافية من معظم متاجر الأجهزة الإلكترونية.

جهاز استقبال الأشعة تحت الحمراء

الأمر الذي يسمح بوضع مستشعر وحدة التحكم عن بعد في مكان مخصص. إن جهاز استقبال الأشعة تحت الحمراء مصنوع من المغنطيس. يمكنك تثبيته على حافة جهاز العرض.

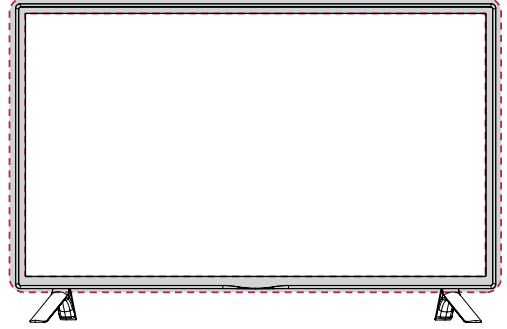

الوضع العمودي

للتثبيت في الوضع العمودي، قم بتدوير الجهاز 90 درجة باتجاه معاكس لاتجاه عقارب الساعة بينما تنتظر إليه من الجهة الأمامية.

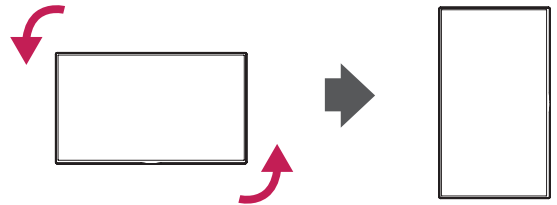

التثبيت على الحائط

تنبيه

- افصل سلك الطاقة أولاً ثم انقل التلفاز أو قم بتثبيته. وإلا قد تحدث صدمة كهربائية.
- إذا قمت بتثبيت التلفاز بالسقف أو على حائط مائل، فقد يسقط ويؤدي إلى حدوث إصابات بالغة.
- استخدم جهاز تثبيت على الحائط معتمد من LG واتصل بالبايع المحلي أو بفريق خدمة مؤهل.
- لا تحكم شدّ البراغي فقد يؤدي ذلك إلى إلحاق الضرر بالتلفاز وإبطال الكفالة.
- استخدم البراغي وأجهزة التثبيت على الحائط التي تتناسب مع معايير VESA. لا تشمل كفالة هذا الجهاز الأضرار أو الإصابات الناتجة من سوء استخدام ملحق أو استخدام الملحق غير الملائم.

ملاحظة

- تتضمن مجموعة جهاز التثبيت على الحائط دليل التثبيت والأجزاء الضرورية.
- قوس التثبيت على الحائط هو اختياري. يمكنك الحصول على الملحقات الإضافية من البائع المحلي.
- قد يختلف طول البراغي بحسب جهاز التثبيت على الحائط. تأكد من استخدام الطول المناسب.
- لمزيد من المعلومات، راجع التعليمات المرفقة مع جهاز التثبيت على الحائط.
- لن تغطي الكفالة أي أضرار ناجمة عن استخدام المنتج في بيئة مليئة بالغبار.

لضمان التهوية المناسبة، يرجى ترك مسافة تصل إلى 10 سم من كل جانب ومن الحائط.
تكون تعليمات التثبيت المفصلة متوفرة لدى الوكيل، راجع دليل تركيب قوس التثبيت الإضافي على الحائط المائل ودليل الإعداد.

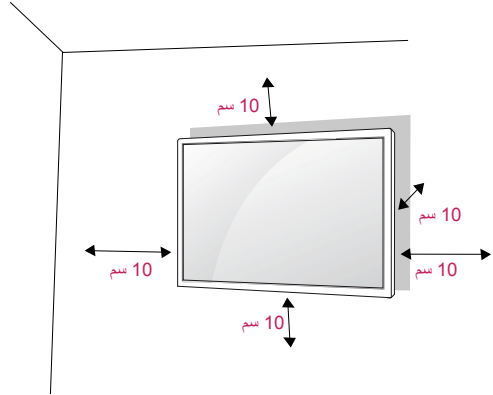

إذا أردت تثبيت التلفاز على الحائط، فقم بتوصيل واجهة التثبيت على الحائط (أجزاء اختيارية) بالجانب الخلفي من الجهاز.
عند تثبيت التلفاز باستخدام واجهة التثبيت على الحائط (أجزاء اختيارية)، قم بتثبيته بحرص بحيث لا يتم إسقاطه.

- 1 يُرجى استخدام البراغي وواجهة التثبيت على الحائط المتوافقة مع معايير VESA.
- 2 إذا استخدمت برغيًا أكبر حجمًا من البرغي القياسي، فقد يلحق الضرر بشاشة العرض من الداخل.
- 3 إذا استخدمت برغي غير المناسب، فقد يلحق الضرر بالمنتج ويسقط من موضع التثبيت على الحائط. في هذه الحالة، لا تتحمل شركة LG Electronics أي مسؤولية.
- 4 يرجى اتباع معيار VESA كما هو موضح أدناه.
785 مم أو أكثر
* برغي التثبيت: القطر 6.0 مم x السن 1.0 مم x الطول 12 مم.

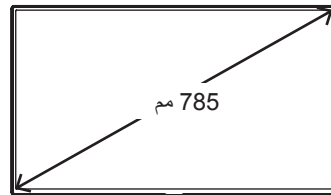

إحكام تثبيت المنتج على الحائط (اختياري)

(حسب الطراز)

تحذير !

- إذا لم يتم تثبيت المنتج في موضع ثابت بشكل كافٍ، قد يشكل ذلك خطرًا بسبب احتمال سقوطه. يمكن تفادي الكثير من الإصابات، خاصة للأطفال، من خلال اتخاذ احتياطات بسيطة مثل:
 - « استخدام الصناديق أو الحوامل الموصى بها من قبل مصنع المنتج.
 - « استخدام قطع الأثاث التي تدعم تثبيت المنتج في موضعه بأمان فقط.
 - « الحرص على عدم تجاوز المنتج لحافة قطعة الأثاث الداعمة.
 - « عدم تثبيت المنتج على قطع أثاث طويلة (مثل الخزانات أو خزانات الكتب) من دون دعم قطعة الأثاث والمنتج كليهما بواسطة دعامة مناسبة.
 - « عدم تثبيت المنتج على القماش أو مواد أخرى تفصل بين المنتج وقطعة الأثاث الداعمة.
 - « إعلام الأطفال بخطر التسلق على قطع الأثاث بهدف الوصول إلى المنتج أو أدوات التحكم به.

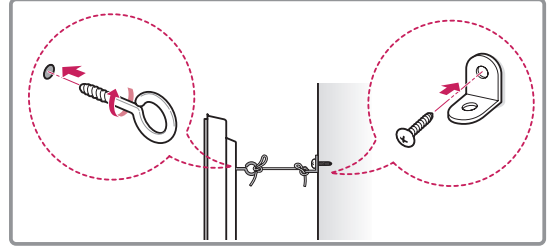
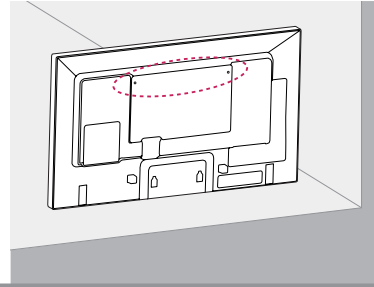

- 1 أدخل المسامير ذات العروة أو قوسي المنتج والمسامير في الجهة الخلفية من المنتج وقم بشدّها.
- في حالة إدخال مسامير في موضع المسامير ذات العروة، انزعها أولاً.
- 2 قم بتثبيت قوسي التثبيت على الحائط باستخدام المسامير على الحائط.
طابق موضع قوس الحائط والمسامير ذات العروة في الجهة الخلفية من المنتج.
- 3 قم بتوصيل المسامير ذات العروة وقوسي التثبيت على الحائط بإحكام بواسطة حبل قوي.
تأكد من المحافظة على الحبل في وضع أفقي مع السطح المستوي.

تنبيه !

- احرص على عدم قيام الأطفال بالتسلق على المنتج أو التعلق به.

ملاحظة !

- استخدم منصة أو خزانة قوية وكبيرة بشكل كافٍ لاحتواء المنتج بشكل آمن.
- إن الأقواس والمسامير والحبال اختيارية. يمكنك الحصول على ملحقات إضافية من البائع المحلي.

وحدة التحكم عن بعد

1. افتح غطاء موضع البطارية في الجانب الخلفي وقم بتهيئة البطاريات بحسب القطبية الصحيحة (+ مع +، - مع -).
2. قم بتهيئة بطاريتين بحجم AAA وجهد 1.5 فولت. لا تخلط بين البطاريات القديمة أو المستعملة والبطاريات الجديدة.
3. ألق الغطاء.
4. لإزالة البطاريات، قم بتنفيذ إجراءات التركيب بالعكس.

تنبيه



- لا تخلط البطاريات القديمة والجديدة، حيث يمكن أن يؤدي هذا إلى إتلاف وحدة التحكم عن بعد.
- تأكد من توجيه وحدة التحكم عن بعد إلى مستشعر وحدة التحكم عن بعد الموجود على شاشة العرض.

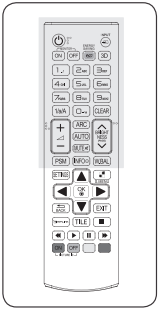
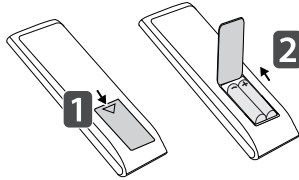

⏻ (الطاقة)
لتشغيل شاشة العرض أو إيقاف تشغيلها.

MONITOR ON
تشغيل جهاز العرض.

MONITOR OFF
إيقاف تشغيل جهاز العرض.

زر A/a/1
للتبديل بين لوحة الأرقام ولوحة الحروف الأبجدية.

ARC
لتحديد وضع Aspect Ratio (نسبة العرض إلى الطول).

الصوت
يقوم بضبط مستوى الصوت.

PSM
لتحديد Picture Status Mode (وضع حالة الصورة).

MUTE (كتم الصوت)
لكتم جميع الأصوات.

ENERGY SAVING (توفير الطاقة) (e)
لضبط سطوع الشاشة والحد من استهلاك الطاقة.

INPUT (الإدخال)
لتحديد وضع الإدخال.

3D
لا يمكن تحديد هذا الزر.

أزرار الأرقام والحروف الأبجدية
لإدخال الأرقام والحروف الأبجدية وفقاً للضبط.

CLEAR (مسح)
لمسح الأرقام والحروف الأبجدية التي تم إدخالها.

مفتاح Brightness (السطوع)
يقوم بضبط السطوع بالضغط على الزر لأعلى ولأسفل على وحدة التحكم عن بعد. في وضع USB، تضم قائمة OSD وظيفة Page (الصفحة) للانتقال إلى قائمة الملف التالي.

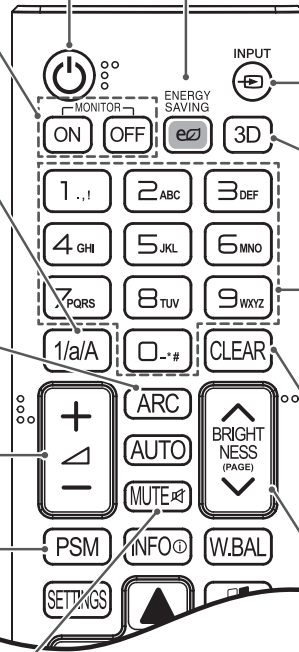

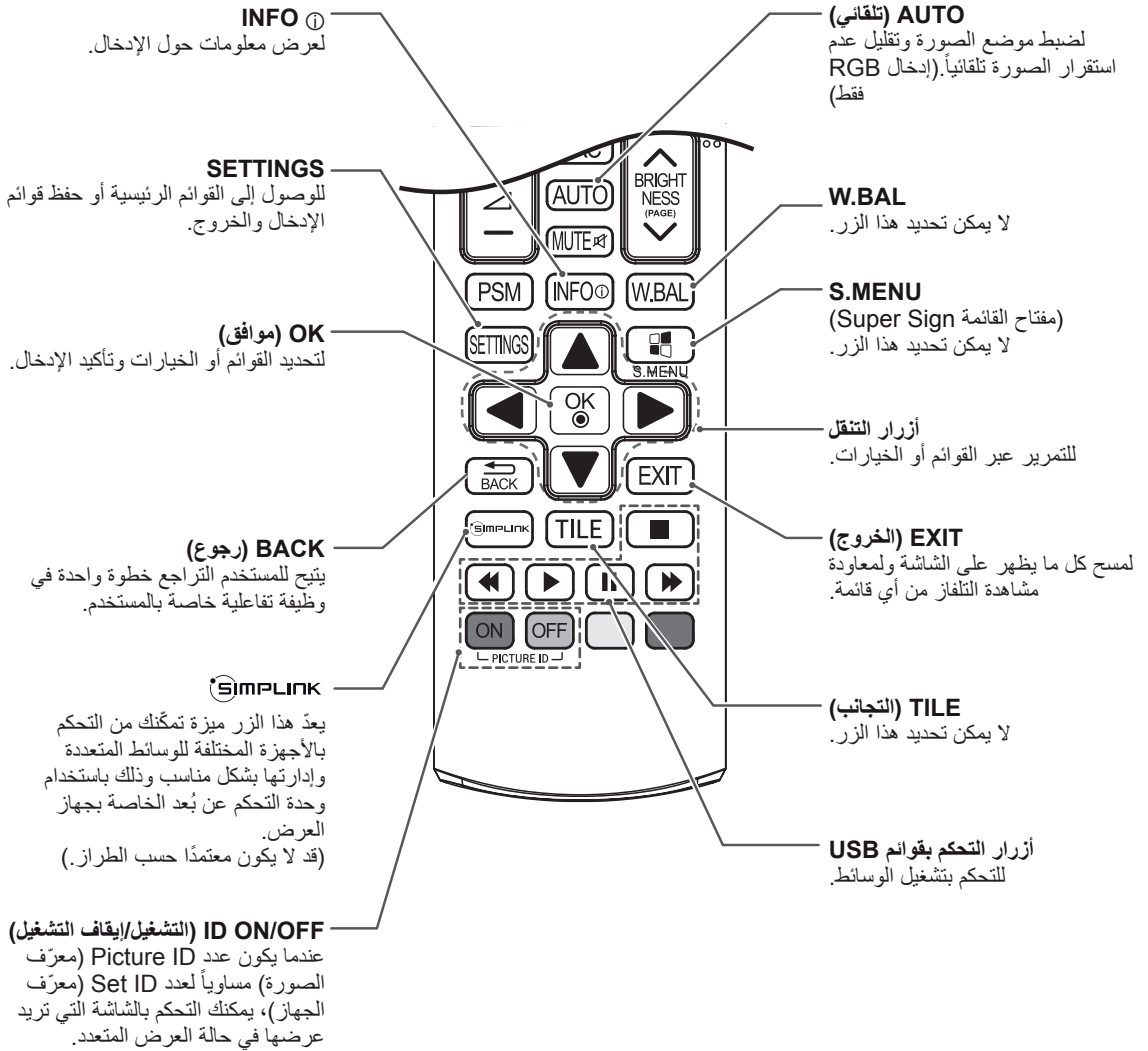
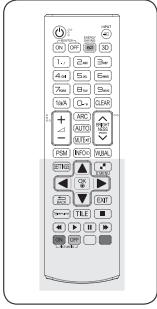

إجراء توصيلات

- 1 قم بتوصيل الأجهزة الخارجية المختلفة بالمنافذ الموجودة على الجانب الخلفي للتلفاز.
- 2 اعثر على الجهاز الخارجي الذي تريد توصيله بالتلفاز والذي يظهر في الصورة التالية.
- 3 تحقق من نوع التوصيل للجهاز الخارجي.
- 3 انتقل إلى الصورة المناسبة وتحقق من تفاصيل التوصيل.

جهاز استقبال عالي الدقة

مشغل أقراص DVD

الفيديو

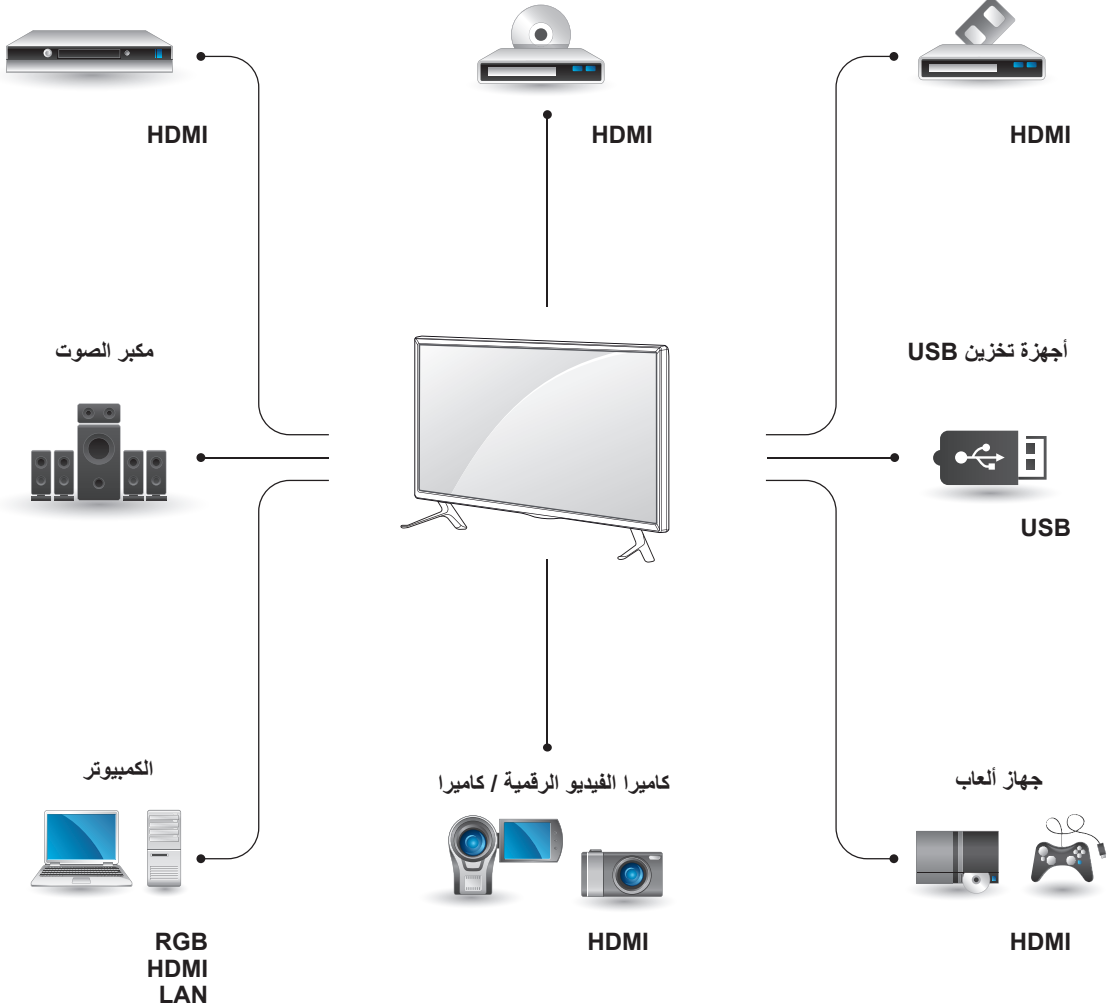

ملاحظة



- إذا قمت بتوصيل جهاز ألعاب بشاشة العرض، فاستخدم الكابل المرفق مع جهاز الألعاب.
- يوصى باستخدام مكبر الصوت الاختياري المتوفر.

توصيل RGB

لإرسال إشارة الفيديو التناظرية من الكمبيوتر إلى التلفاز. قم بتوصيل الكمبيوتر والتلفاز باستخدام كابل من نوع D-sub مزود بـ 15 سناً كما هو ظاهر في الصور التالية.

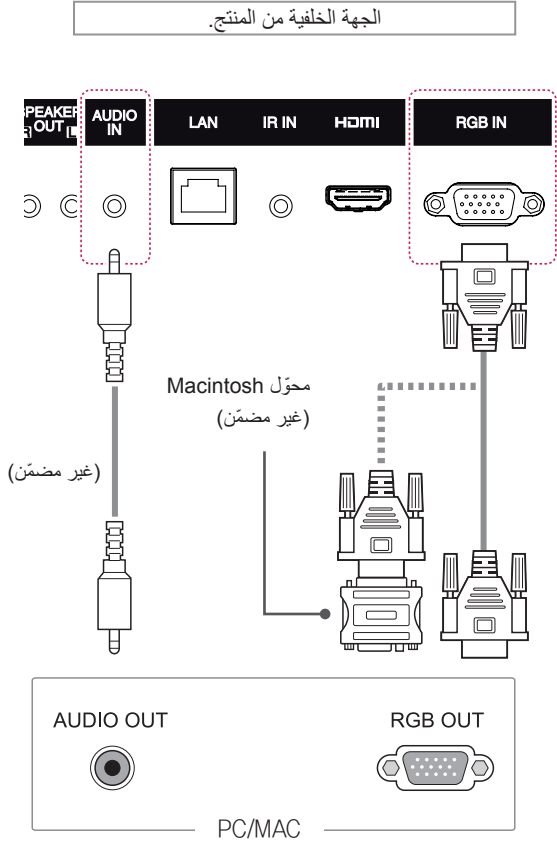

تعليمات الاتصال بالكمبيوتر

تعتمد شاشة العرض ميزة Plug & Play* (التوصيل والتشغيل).

* Plug & Play (التوصيل والتشغيل): تسمح هذه الوظيفة للكمبيوتر باستخدام الشاشة دون تثبيت برنامج تشغيل.

ملاحظة

- يوصى باستخدام الشاشة من خلال توصيل HDMI للحصول على أفضل جودة للصورة.
- استخدم كابل واجهة الإشارة المعزول، مثل كابل إشارة من نوع D-sub مزود بـ 15 سناً وكابل DVI، مع قلب فريت بحيث يتلاءم مع المنتج بشكل قياسي.
- إذا قمت بتشغيل الشاشة عندما تصبح باردة، فقد تومض الشاشة. وهذا الأمر طبيعي.
- قد تظهر بعض البقع الحمراء أو الخضراء أو الزرقاء على الشاشة. وهذا الأمر طبيعي.
- إذا كنت تستخدم كابلاً أطول من كابل الإشارة المتوفر من نوع D-sub والمزود بـ 15 سناً، قد تظهر بعض الصور باهتة.

تنبيه

- قم بتوصيل كابل إدخال الإشارة وتدوير البراغي باتجاه عقارب الساعة لإحكام تثبيته.

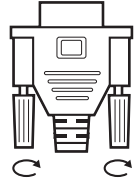

- لا تضغط على الشاشة بإصبعك لوقت طويل إذ قد يؤدي ذلك إلى إحداث تشويه مؤقت على سطح الشاشة.
- تجنّب عرض صورة ثابتة على الشاشة لمدة طويلة لتجنب احتراق الصورة. استخدم شاشة توقف إذا كان ذلك ممكناً.

ملاحظة

- استخدم محوّل Macintosh القياسي نظرًا لأن هناك محوّل غير متوافق متوفر في الأسواق. (نظام إرسال الإشارات مختلف)
- قد تتطلب أجهزة كمبيوتر Apple محوّلًا للتوصيل بهذه الشاشة. للحصول على مزيد من المعلومات، يرجى الاتصال بالشركة أو زيارة موقع ويب الخاص بها.

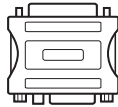

توصيل جهاز استقبال الأشعة تحت الحمراء

للسماح باستخدام وحدة تحكم عن بعد سلكية أو جهاز استقبال الأشعة تحت الحمراء.

الجهة الخلفية من المنتج.

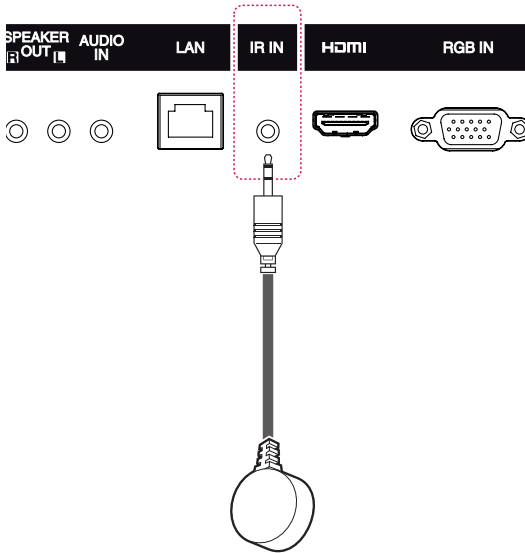

ملاحظة

• تأكد من فصل كابل الطاقة.

توصيل HDMI

لإرسال إشارات فيديو وصوت رقمية من الكمبيوتر أو الجهاز الخارجي إلى جهاز العرض. قم بتوصيل الكمبيوتر أو الجهاز الخارجي بجهاز العرض باستخدام كابل HDMI كما هو مبين في الرسوم التخطيطية التالية. حدد إدخال HDMI بعد إجراء الاتصال.

الجهة الخلفية من المنتج.

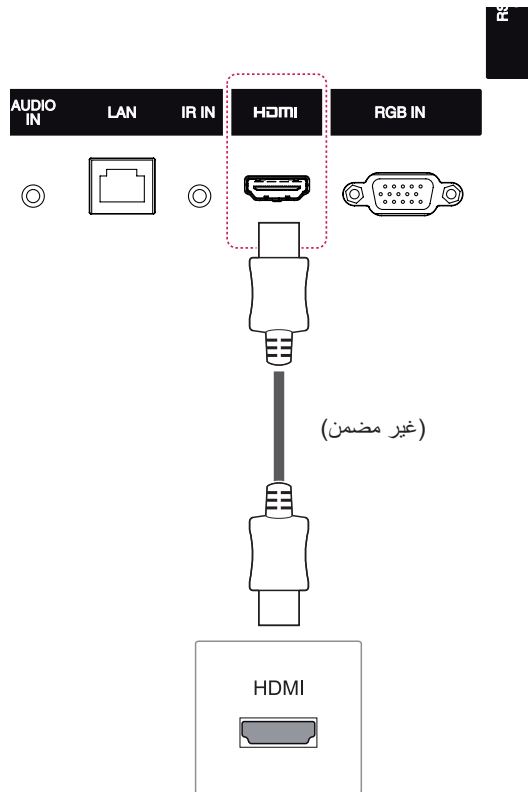

(غير مضمن)

ملاحظة

- استخدم كابل High Speed HDMI™ (كابل HDMI عالي السرعة).
- يرجى التحقق من بيئة تشغيل الكمبيوتر في حال لم تتمكن من سماع الصوت في وضع HDMI. تتطلب بعض أجهزة الكمبيوتر تغيير إخراج الصوت الافتراضي يدويًا إلى HDMI.
- إذا كنت تريد استخدام الوضع HDMI PC، فيجب ضبط PC/DTV على وضع الكمبيوتر.
- عند استخدام الوضع HDMI PC، قد تحدث مشكلة توافق.

التوصيل بـ LAN

A استخدام جهاز توجيه (الموزع)

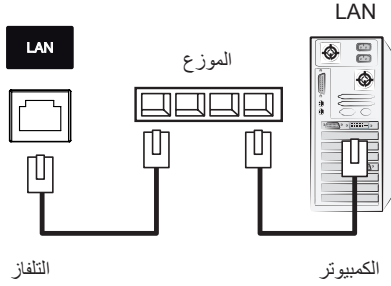

B استخدام إنترنت.

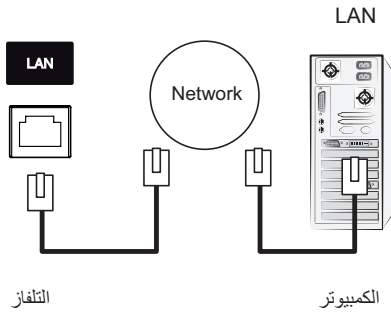

التوصيل بوحدة تخزين USB

قم بتوصيل وحدة تخزين USB مثل ذاكرة فلاش USB أو قرص ثابت خارجي أو مشغل MP3 أو قارئ بطاقات ذاكرة USB بالتلفاز وقم بالوصول إلى قائمة USB لاستخدام ملفات وسائط متعددة مختلفة. **"Connecting USB storage devices"** (توصيل وحدات تخزين USB) في و **"Browsing files"** (استعراض الملفات) في

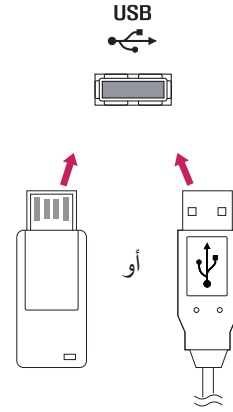

استخدام التلفاز

استخدام قائمة الإدخال

ضبط نسبة العرض إلى الطول

قم بتغيير حجم الصورة لعرض الصورة في حجمها الأمثل من خلال الضغط على **ARC** أثناء مشاهدة التلفاز.

HDMI		RGB	MODE Aspect Ratio
PC	DTV	PC	
o	o	o	16:9
x	o	x	Just Scan
x	o	x	Set By Program
o	o	o	4:3
x	o	x	Zoom
x	o	x	Cinema Zoom

1 اضغط على **INPUT (الإدخال)** للوصول إلى قائمة مصدر الإدخال.

2 اضغط على أزرار التنقل للانتقال إلى أحد مصادر الإدخال ثم اضغط على **OK (موافق)**.

مصدر الإدخال	الوصف
RGB	عرض إشارة الكمبيوتر على الشاشة
HDMI	لمشاهدة المحتويات على الكمبيوتر أو أقراص DVD أو جهاز فك التشفير الرقمي أو غيرها من الأجهزة عالية الدقة.
USB	لتشغيل ملف الوسائط المتعددة المحفوظ في .USB.

ملاحظة!

- يمكنك أيضاً تغيير حجم الصورة من خلال القوائم الرئيسية.
- يعمل الوضع Just Scan (مسح فقط) عندما تكون استبانة إشارة الفيديو 720 بكسل أو أعلى.

تنبيه!

- إذا تم عرض صورة ثابتة على الشاشة لمدة طويلة، فستظهر على الشاشة بشكل دائم وتشوهاها. يعتبر ذلك "احترقاً للصورة" ولا تشمله الكفالة.
- إذا لم تستخدم جهاز العرض، أوقف تشغيل الطاقة أو اضبط برنامج شاشة توقف من الكمبيوتر أو النظام لمنع بقاء الصورة.
- إذا تم ضبط نسبة العرض إلى الطول إلى 4:3 لمدة طويلة، فقد تحترق الصورة في المنطقة المقلصة على الشاشة.

- **4:3**: يتيح لك التحديد التالي مشاهدة الصورة بنسبة عرض إلى طول أصلية 4:3، وتظهر أشرطة رمادية على يمين الشاشة ويسارها.

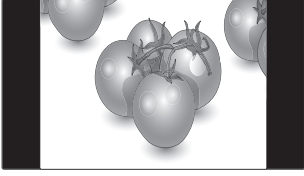

- **16:9**: يتيح التحديد التالي ضبط الصورة أفقياً، بتناسب خطي، لملء الشاشة بالكامل (مفيد لمشاهدة أقراص DVD بتنسيق 4:3).

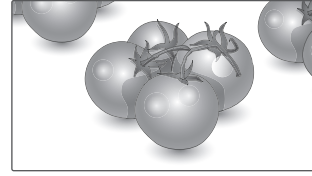

- **Zoom (التكبير/التصغير)**: يتيح لك التحديد التالي مشاهدة الصورة من دون أي تغيير، مع ملء الشاشة بالكامل. ولكن سيتم اقتطاع الجزء العلوي والسفلي من الصورة.

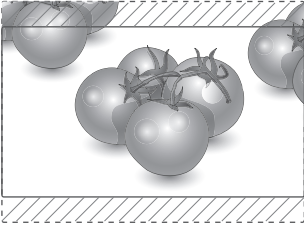

- **Just Scan (تدقيق فقط)**: يتيح لك التحديد التالي مشاهدة الصورة بأفضل جودة من دون فقدان الصورة الأصلية ذات الاستبانة العالية. ملاحظة: عند وجود تشويش في الصورة الأصلية، يمكنك رؤية التشويش على الحافة.



- **Cinema Zoom (التكبير/التصغير السينمائي)**: اختر Cinema Zoom (التكبير/التصغير السينمائي) عندما تريد تكبير الصورة بالنسبة الصحيحة. ملاحظة: عند تكبير الصورة أو تصغيرها، قد تصبح الصورة مشوهة.

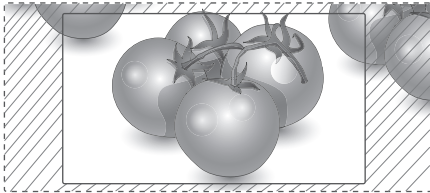

- **Set By Program**: تتغير نسبة طول إلى عرض الشاشة إلى 4:3 أو 16:9 وفقاً لإشارة الإدخال.

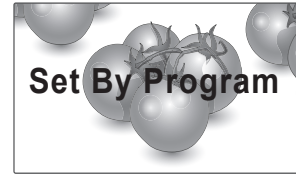

الترفيه

استخدام الشبكة

التوصيل بشبكة سلكية

(حسب الطراز)

قم بتوصيل التلفاز بشبكة محلية (LAN) عبر منفذ LAN كما هو مبين في الصورة التالية وقم بإعداد ضوابط الشبكة. يعتمد الاتصال بشبكة سلكية فقط. بعد الانتهاء من التوصيلات الفعلية، قد تحتاج وضع شبكات منزلية إعداد ضوابط شبكة التلفاز. بالنسبة لمعظم الشبكات المنزلية، سيتصل التلفاز بها تلقائياً من دون الحاجة إلى أي عمليات ضبط. للحصول على معلومات تفصيلية، اتصل بموفر خدمة إنترنت أو راجع دليل جهاز التوجيه.

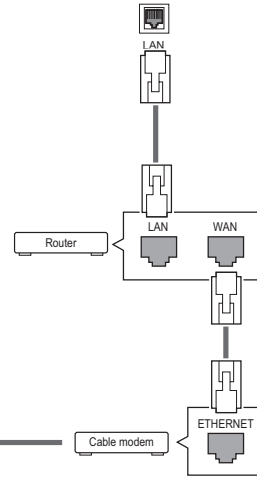

لضبط إعدادات الشبكة: (حتى إذا كان التلفاز متصلاً تلقائياً بالفعل، فإن تشغيل الإعداد مرة أخرى لن يضر)،

- 1 اضغط على **MENU (القائمة)** للوصول إلى القوائم الرئيسية.
- 2 اضغط على أزرار التنقل للانتقل إلى **NETWORK (الشبكة)** واضغط على **OK (موافق)**.
- 3 اضغط على أزرار التنقل لتحديد **Network Setting (ضبط الشبكة)** ثم اضغط على **OK (موافق)**.
- 4 إذا كنت قد قمت بضبط **Network Setting (ضبط الشبكة)** بالفعل، فحدد **Resetting (إعادة الضبط)**. وتعمل ضوابط الاتصال الجديدة على إعادة إعداد الضوابط الحالية للشبكة.
- 5 حدد **IP Auto Setting (ضبط تلقائي لبروتوكول الإنترنت (IP))** أو **IP Manual Setting (ضبط يدوي لبروتوكول الإنترنت (IP))**.
- ضبط بروتوكول الإنترنت (IP) يدوياً : اضغط على أزرار التنقل وأزرار الأرقام. يجب إدخال عناوين بروتوكول الإنترنت (IP) يدوياً.
- **IP Auto Setting (ضبط تلقائي لبروتوكول الإنترنت (IP))**: حدد هذا الخيار إذا كان هناك خادم DHCP (جهاز التوجيه) على الشبكة المحلية (LAN) عبر شبكة سلكية، وسيتم تخصيص عنوان IP للتلفاز بشكل تلقائي. إذا كنت تستخدم جهاز توجيه ذا نطاق ترددي عريض أو مودم ذا نطاق ترددي عريض مزود بوظيفة خادم DHCP (بروتوكول تكوين المضيف الديناميكي). سيتم تحديد عنوان بروتوكول الإنترنت (IP) تلقائياً.
- 6 بعد الانتهاء، اضغط على **EXIT (خروج)**.

تنبيه

- لن تكون قائمة ضبط الشبكة متوفرة حتى يتم توصيل التلفاز بشبكة فعلية.
- نظراً لوجود عدة طرق للاتصال، الرجاء اتباع مواصفات مشغل شبكة الاتصالات أو موفر خدمة إنترنت.

تنبيه

- لا تقم بتوصيل كابل هاتف نمطي بمنفذ LAN.
- نظراً لوجود عدة طرق للاتصال، الرجاء اتباع مواصفات مشغل شبكة الاتصالات أو موفر خدمة إنترنت.

- قد يكون استخدام "جهاز التوجيه" غير مسموح به أو مقيداً وفقاً لسياسات وقيود مزود خدمة إنترنت (ISP). لمزيد من التفاصيل، اتصل بمزود خدمة إنترنت (ISP) الخاص بك.

Network Status (حالة الشبكة)

- 1 اضغط على **SETTINGS** للوصول إلى القوائم الرئيسية.
- 2 اضغط على أزرار التنقل للانتقال إلى **NETWORK (الشبكة)** واضغط على **OK (موافق)**.
- 3 اضغط على أزرار التنقل لتحديد **Network Status (حالة الشبكة)**.
- 4 اضغط على **OK (موافق)** للتحقق من حالة الشبكة.
- 5 عند الانتهاء، اضغط على **EXIT (الخروج)**.

الخيار	الوصف
Setting (الضبط)	غُد إلى قائمة ضبط الشبكة.
Test (اختبار)	لاختبار حالة الشبكة الحالية بعد ضبط الشبكة.
Close (إغلاق)	للعودة إلى القائمة السابقة.

ملاحظة

- إذا كنت تريد الوصول إلى إنترنت عن طريق التلفاز مباشرة، فيجب أن يكون اتصال إنترنت قيد التشغيل دائماً.
- إذا تعذّر عليك الوصول إلى إنترنت، فتتحقق من حالة الشبكة من كمبيوتر على الشبكة لديك.
- عند استخدام **Network Setting (ضبط الشبكة)**، تحقق من كابل شبكة LAN أو تحقق مما إذا كان DHCP في جهاز التوجيه قيد التشغيل.
- إذا لم تكمل ضوابط الشبكة، فقد لا تعمل الشبكة بشكل صحيح.

نصائح لضبط الشبكة

- استخدم كابل LAN قياسياً مع الشاشة هذا. كابل من الفئة الخامسة Cat5 أو من الأفضل أن يكون مزوداً بموصل RJ45.
- عادةً ما يمكن حل العديد من مشاكل الاتصال الشبكي أثناء عملية الإعداد من خلال إعادة ضبط جهاز التوجيه أو المودم. وبعد توصيل الشاشة بالشبكة المنزلية، قم على الفور بإيقاف تشغيل و/أو فصل كابل طاقة جهاز التوجيه أو المودم الكابلي الخاص بالشبكة المنزلية. ثم قم بتشغيل و/أو توصيل كابل الطاقة مرة أخرى.
- وفقاً لمزود خدمة إنترنت (ISP)، قد يكون عدد الأجهزة التي يمكنها تلقي خدمة إنترنت محدوداً بموجب بنود الخدمة السارية. لمزيد من التفاصيل، اتصل بمزود خدمة إنترنت (ISP) الخاص بك.
- لا تتحمل LG مسؤولية أي عطل للتلفاز و/أو ميزة الاتصال بإنترنت نتيجة حدوث أعطال/أعطال بالاتصال أو أجهزة موصلة أخرى.
- لا تتحمل LG مسؤولية المشاكل التي تحدث في اتصالاتك بإنترنت. قد تواجه نتائج غير مرغوبة في حالة عدم إيفاء سرعة الاتصال الشبكي بمتطلبات المحتوى الذي تقوم بالوصول إليه.
- قد تكون بعض عمليات الاتصال بإنترنت غير ممكنة نتيجة لفرض قيود معينة من قبل مزود خدمة إنترنت (ISP) الذي يوفر لك الاتصال بإنترنت.
- تتحمل أنت أي رسوم يفرضها مزود خدمة إنترنت (ISP)، بما يتضمن على سبيل المثال لا الحصر، رسوم الاتصال.
- يلزم توفير منفذ Base-T 10 أو Base-TX LAN 100 عند استخدام اتصال سلكي مع هذا التلفاز. وإذا كانت خدمة إنترنت لا تسمح بهذا الاتصال، فلن تتمكن من الاتصال بالتلفاز. يلزم توفير مودم DSL لاستخدام خدمة DSL ومودم كابلي لاستخدام خدمة المودم الكابلي. ووفقاً لطريقة الاتصال الخاصة بمزود خدمة الإنترنت (ISP) واتفاقية الاشتراك، قد لا تتمكن من استخدام ميزة الاتصال بإنترنت التي يتضمنها هذا التلفاز أو قد تكون مقيداً بعدد معين من الأجهزة التي يمكن توصيلها في وقت واحد. (وإذا كان مزود خدمة إنترنت (ISP) الخاص بك يحدد الاشتراك بجهاز واحد، فقد لا يُسمح بتوصيل هذا التلفاز عند قيامك بتوصيل الكمبيوتر بالفعل).

تلميحات حول استخدام وحدات تخزين USB

- يمكن التعرف فقط على وحدة تخزين USB.
- إذا تم توصيل وحدة تخزين USB عبر موزع USB، فلن يتم التعرف على الجهاز.
- قد لا يتم التعرف على وحدة تخزين USB عند استخدام برنامج التعرف التلقائي.
- قد لا يتم التعرف على وحدة تخزين USB التي تستخدم برنامج التشغيل الخاص بها.
- قد تعتمد سرعة التعرف على وحدة تخزين USB على كل جهاز.
- يرجى عدم إيقاف تشغيل التلغافز أو فصل وحدة تخزين USB أثناء تشغيلها. عند فصل هذه الوحدة أو إزالتها فجأة، قد تتلف الملفات المخزنة أو تتضرر وحدة تخزين USB.
- يرجى عدم توصيل وحدة تخزين USB التي تم تشغيلها بطريقة مصطنعة على الكمبيوتر. قد تتسبب الوحدة بعدم عمل المنتج بشكل صحيح أو تعذر تشغيله. لا تنسَ أبداً استخدام وحدة تخزين USB تشتمل على ملفات موسيقى أو ملفات صور أو ملفات أفلام عادية فقط.
- يرجى استخدام وحدة تخزين USB فقط تم تنسيقها بنظام ملفات FAT32 و NTFS المتوفر مع نظام تشغيل Windows. في حال تم تنسيق جهاز تخزين كبرنامج أداة مساعدة مختلف لا يعتمد على نظام تشغيل Windows، فقد لا يتم التعرف عليه.
- يرجى توصيل الطاقة بوحدة تخزين USB (أكثر من 0.5 أمبير) تتطلب طاقة خارجية. إذا تعذر ذلك، فلن يتم التعرف على الجهاز.
- يرجى توصيل وحدة تخزين USB بكابل متوفر من الجهة المصنعة للجهاز.
- قد لا يتم دعم بعض وحدات تخزين USB أو تشغيلها بشكل سلس.
- إن طريقة هيكلية ملفات وحدة تخزين USB مماثلة لنظام تشغيل Window XP ويمكن لاسم الملف أن يتألف مما يصل إلى 100 حرف إنجليزي.
- احرص على إجراء نسخ احتياطي للملفات المهمة، حيث أن البيانات المخزنة في وحدة ذاكرة USB قد تتلف. لن نتحمل مسؤولية فقدان أي بيانات.
- إذا لم يكن لمحرك الأقراص الصلبة USB HDD مصدر طاقة خارجي، فقد لا يتم اكتشاف وحدة USB. لذلك، تأكد من توصيل مصدر الطاقة الخارجي.
- يرجى استخدام محول طاقة للمد بمصدر طاقة خارجي. لا نؤمن كابل USB لمصدر طاقة خارجي.
- إذا كانت وحدة ذاكرة USB مزودة بأقسام متعددة، أو إذا استخدمت قارئ بطاقات USB متعددة، فيمكنك استخدام ما يصل إلى 4 أقسام أو وحدات ذاكرة USB.
- إذا كان جهاز ذاكرة USB متصلاً بقارئ بطاقات USB متعددة، فقد لا يتم اكتشاف بيانات حجم الصوت الخاصة به.

استخدام وسائطي

توصيل أجهزة تخزين USB

قم بتوصيل وحدات تخزين USB مثل ذاكرة فلاش USB أو قرص ثابت خارجي بالتلغافز واستخدم ميزات الوسائط المتعددة. قم بتوصيل ذاكرة فلاش USB أو قارئ بطاقات ذاكرة USB بالتلغافز كما هو موضح في الشكل التالي. تظهر شاشة My media (وسائطي).

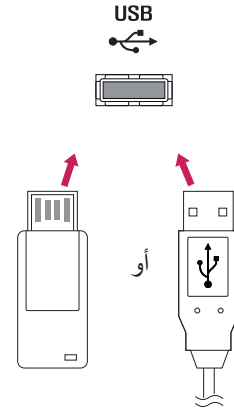

تنبيه

- لا تقم بإيقاف تشغيل التلغافز أو إزالة وحدة تخزين USB أثناء تنشيط قائمة EMF (وسائطي)، إذ قد يؤدي ذلك إلى فقدان الملفات أو إلحاق الضرر بوحدة تخزين USB.
- قم بإجراء نسخ احتياطي للملفات التي تم حفظها على وحدة تخزين USB بشكل متكرر إذ قد تفقد الملفات أو تعرضها للتلف ولا تشمل الكفالة ذلك.

- **افصل وحدة ذاكرة USB وأعد توصيلها إذا لم تعمل بشكل صحيح.**
- **تتفاوت سرعة اكتشاف وحدة ذاكرة USB من جهاز لآخر.**
- **إذا تم توصيل وحدة USB في Standby Mode (وضع الاستعداد)، فسيتم تحميل القرص الثابت المحدد تلقائياً عند تشغيل التلفاز.**
- **تبلغ السعة الموصى بها 1 تيرابايت أو أقل لقرص وحدة USB الثابت الخارجي و32 جيجابايت أو أقل لذاكرة USB.**
- **قد لا يعمل أي جهاز بشكل صحيح إذا تجاوزت سعته الحد الموصى به.**
- **إذا لم يعمل قرص USB الثابت الخارجي المزود بوظيفة "Energy Saving" (توفير الطاقة)، فأوقف تشغيل القرص الثابت ثم أعد تشغيله ليعمل بشكل صحيح.**
- **كما يتم دعم وحدات تخزين USB بإصدار أقل من الإصدار USB 2.0. ولكنها قد لا تعمل بشكل صحيح في لائحة الأفلام.**
- **يمكن التعرف على 999 حافظه أو ملف كحد أقصى ضمن حافظه واحدة.**
- **يوصى باستخدام وحدة تخزين وكابل USB معتمدين. وإلا، قد لا يتم اكتشاف وحدة تخزين USB أو يحدث خطأ في التشغيل.**
- **يمكن استخدام بطاقة ذاكرة USB فقط لتشغيل الملفات التي تم توزيعها وتخزينها بواسطة مدير SuperSign. لن يعمل قرص USB الثابت أو قارئ البطاقات المتعددة.**
- **يمكن فقط لجهاز تخزين ملف FAT 32 المنسق تشغيل الملفات التي تم توزيعها وتخزينها بواسطة مدير SuperSign.**
- **قد لا تعمل وحدة تخزين USB من الإصدار 3.0.**

استعراض الملفات

استعرض الملفات المحفوظة في جهاز تخزين USB.

- 1 اضغط على **SETTINGS** (الضوابط) للوصول إلى القائمة الرئيسية.
- 2 اضغط على زر البحث للتمرير إلى **MY MEDIA** (وسائطي) واضغط على **OK**.
- 3 اضغط على زر البحث للانتقال إلى **Movie List** (قائمة الأفلام) أو **Photo List** (قائمة الصور) أو **Music List** (قائمة الموسيقى) أو **Content List** (قائمة المحتويات) التي تريدها واضغط على **OK**.

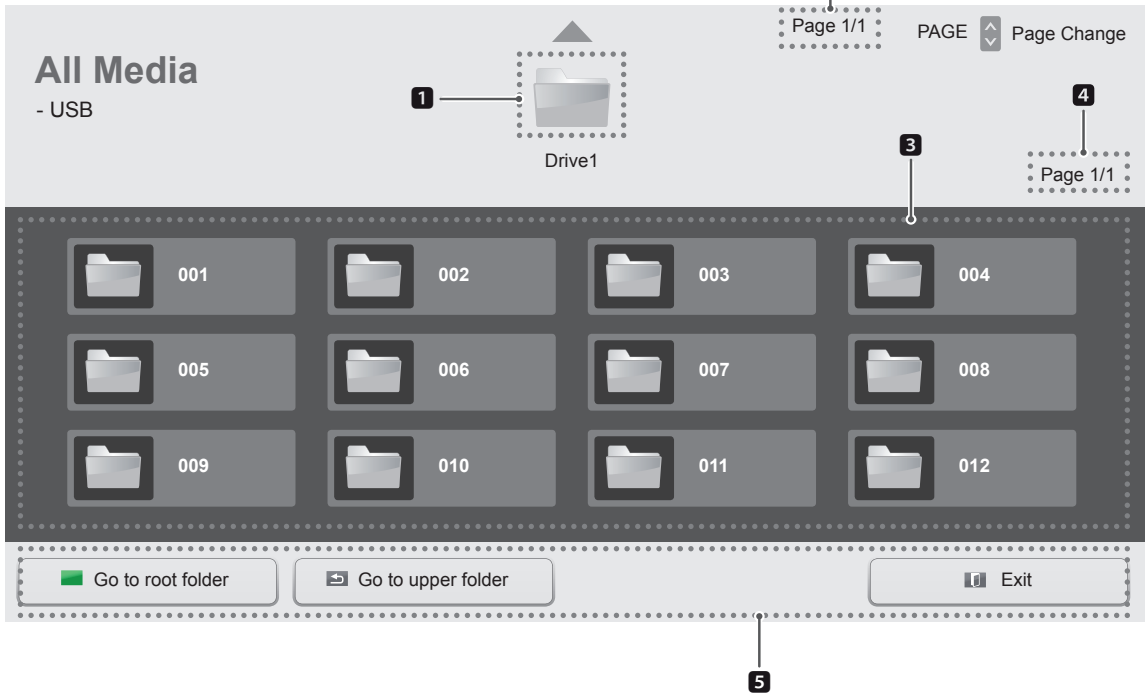
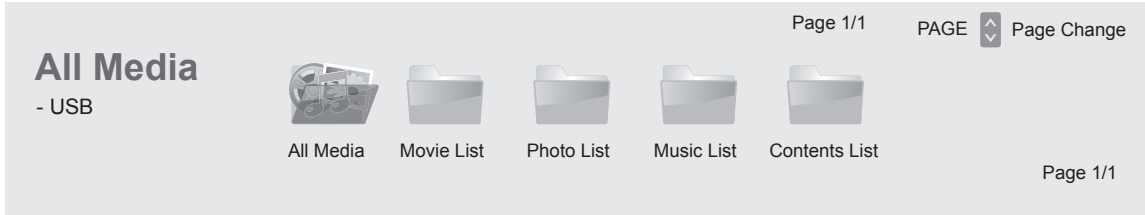

الوصف	الرقم
للعودة إلى المستوى السابق.	1
الصفحة الحالية/إجمالي عدد الصفحات للحفاظ على أعلاه.	2
العنصر الأدنى من 1	3
الصفحة الحالية/إجمالي عدد الصفحات من 3	4
زر جهاز التحكم عن بُعد	5

تنسيق الملف المعتمد				النوع
Profile	Media Container	Codec		الفيلم
1080P @ 30 fps	·DVD·MPEG·MPG·DAT TP·TS	MPEG1 / MPEG2	Video	
1080P @ 30 fps	·MKV·MP4·DIVX·AVI TRP·TS	MPEG4 ,DivX 3.11, DivX 4) ,DivX 5, DivX 6 Xvid 1.01, Xvid 1.02, Xvid 1.03, Xvid 1.10- (beta1/2		
1080P @ 60 fps	·TS·MKV·MP4·AVI TP·TRP	H.264		
(Bit rate) kbps 320 إلى kbps 8 (Sample rate) kHz 48 إلى kHz 16	MP3	MP3	Audio	
(Bit rate) kbps 320 إلى kbps 32 (Sample rate) kHz 48·kHz 44.1·kHz 32	AC3	AC3		
(Bit rate) kbps 448 إلى kbps 32 (Sample rate) kbps 48 إلى kbps 16	MP3	MPEG		
(Sample rate) kHz 48 إلى kHz 8	MP4	AAC, HEAAC		
(Bit rate) kbps 1.5 إلى kbps 64 (Sample rate) kHz 48 إلى kHz 8	WAV·AIF	LPCM		
<p>معدل نقل البيانات : في نطاق 32 كيلوبت لكل ثانية إلى 320 كيلوبت لكل ثانية (MP3) تنسيق الترجمة الخارجية: */(TMPlayer)txt.*/*ssa.*/*ass.*/*(sub(MicroDVD·Subviewer1.0/2.0.*/*srt.*/*smi.* (PowerDivX)psb تنسيق الترجمة الداخلية: XSUB فقط (هو تنسيق الترجمة المستخدم في ملفات DivX6)</p>				

تنسيق الملف المعتمد	النوع
<p>JPEG الخط الأساسي: 64 × 64 إلى 8640 × 15360 التقدمي : 64 × 64 إلى 1920 × 1440 • يتم عرض الملفات غير المعتمدة في شكل الرمز المحدد مسبقاً.</p>	Photo (الصورة)
<p>MP3 معدل البت 8 إلى 320 • معدل تحليل MPEG1/2 الطبقة 3 : 16 إلى 48</p>	ملفات الموسيقى
<p>امتدادات الملفات: *.cse, *.cts الأفلام امتدادات الملفات: *.mp4(motion JPEG)/*.avi(motion JPEG)/*.mkv(motion JPEG) تنسيق الفيديو: MPEG1, MPEG2, MPEG4, H.264, DivX 3.11, DivX 4, DivX 5, DivX 6 Xvid 1.00, Xvid 1.01, Xvid 1.02, Xvid 1.03, Xvid 1.10-beta1/2, JPEG تنسيق الصوت: MP3, Dolby Digital, LPCM, AAC, HE-AAC</p>	Content (المحتوى) (عند استخدام برنامج SuperSign (Manager

عرض الأفلام

لتشغيل ملفات الأفلام المحفوظة في جهاز تخزين USB.

- 1 اضغط على **SETTINGS** (الضوابط) للوصول إلى القائمة الرئيسية.
- 2 اضغط على زر البحث للتمرير إلى **MY MEDIA** (وسائطي) واضغط على **OK**.
- 3 اضغط على أزرار التنقل للتمرير إلى **Movie List** (قائمة الأفلام) واضغط على **OK**.
- 4 اضغط على أزرار التنقل للتمرير إلى الحافظة التي تريدها واضغط على **OK**.
- 5 اضغط على أزرار التنقل للتمرير إلى الملف الذي تريده واضغط على **OK**.

The screenshot shows a media player interface with the following elements:

- Page 1/3** and **PAGE** (dropdown) **Page Change** at the top right.
- Movie List** title and **- USB** subtitle on the left.
- A navigation bar with five folder icons labeled **001**, **002**, **003**, **004**, and **005**.
- Page 1/1** at the bottom right of the folder bar.
- A grid of movie files:
 - HR1.mp4 (01:00:00)
 - HR2.mp4 (01:03:00)
 - HR3.mp4 (01:05:00)
 - HR4.mp4 (01:07:00)
 - HR5.mp4 (01:09:00)
 - HR6.mp4 (03:00:00)
 - HR7.mp4 (03:01:00)
 - HR8.mp4 (03:03:00)
 - HR9.mp4 (03:05:00)
- Navigation buttons at the bottom:
 - Go to root folder** (with a green square icon)
 - Go to upper folder** (with a folder icon)
 - Exit** (with a power icon)
- Arabic labels below the buttons:
 - للمرجعة إلى الشاشة الرئيسية للوسائط.
 - للمرجعة إلى الشاشة السابقة.
 - للخرج من الوسائط.

6 أثناء تشغيل الفيلم، اضغط على موافق للوصول إلى الضوابط التالية.

لتحديد المقاطع المطلوبة وتشغيلها

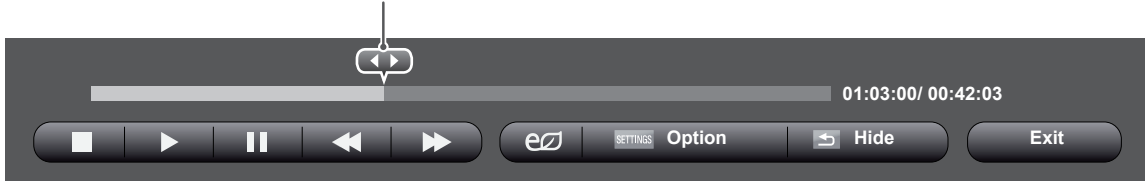

التفاصيل	أزرار وحدة التحكم عن بُعد
لإيقاف التشغيل	■
لتشغيل فيديو	▶
لإيقاف التشغيل مؤقتاً أو استئنافه	⏸
للبحث للخلف في ملف	◀◀
للبحث للأمام في ملف	▶▶
لضبط درجة سطوع الشاشة لتوفير الطاقة.	e
لعرض قائمة Option (الخيارات).	SETTINGS
لإخفاء القائمة الظاهرة على الشاشة بحجمها الكامل.	↶ BACK
للعودة إلى Movie List (قائمة الأفلام).	EXIT
للتخطي إلى نقاط محددة في ملف أثناء التشغيل. يظهر وقت نقطة محددة على شريط الحالة. قد لا تعمل هذه الوظيفة بشكل صحيح في بعض الملفات.	◀ وأ ▶

نصائح لاستخدام ملفات الفيديو وتشغيلها

- قد لا تعمل ملفات الأفلام المختلفة عن الأنواع والتنسيقات المحددة بشكل صحيح.
- أقصى معدل نقل بيانات لملف الفيلم القابل للتشغيل هو 20 ميجابايت لكل ثانية (Motion JPEG : 10 ميجابايت لكل ثانية فقط).
- لا نضمن التشغيل السلس لملفات التعريف المرمزة بالمستوى 4.1 أو أعلى بالتنسيق H.264/AVC.
- برنامج فك التشفير الصوتي DTS Audio غير معتمد.
- لا يتم اعتماد تشغيل ملف الفيلم الذي يزيد حجمه عن 30 جيجابايت.
- يجب وضع ملف فيلم DivX وملف الترجمة الخاص به في الحافظة نفسها.
- يجب أن يتطابق اسم ملف الفيديو وملف الترجمة الخاص به لكي يتم تشغيله.
- قد لا يتم تشغيل الفيديو عبر اتصال USB الذي لا يعتمد السرعة العالية بشكل صحيح.
- قد لا يتم تشغيل الملفات المرمزة باستخدام تقنية GMC (وهي اختصار لتعويض الصور المتحركة الشامل).

- قد لا تعمل بعض الترجمات التي أنشأها المستخدم بشكل صحيح.
- لا يتم اعتماد بعض الحروف الخاصة في الترجمات.
- لا يتم اعتماد علامات HTML في الترجمات.
- لا تتوفر ترجمات بلغات غير اللغات المعتمدة.
- قد تحدث بعض الأعطال المؤقتة بالشاشة (توقف الصورة أو زيادة سرعة التشغيل، وما إلى ذلك) عند تغيير اللغة الصوتية.
- قد لا يتم تشغيل ملف الفيلم التالف بشكل صحيح، أو قد تكون بعض وظائف المشغل غير متاحة للاستخدام.
- قد لا يتم تشغيل ملفات الأفلام التي تمت صياغتها باستخدام أجهزة تشفير فيديو بشكل صحيح.
- في حالة عدم وجود مساحات بنية في هيكل الفيديو والصوت الخاص بالملف المسجل، فسيتم إخراج إما الفيديو أو الصوت.
- يتم اعتماد ملفات الفيديو عالية الدقة بحد أقصى 1920 × 1080 بمعدل إطارات 25/30P أو 1280 × 720 بمعدل إطارات 60P / 50 وذلك اعتماداً على الإطار.
- قد لا تعمل ملفات الفيديو التي تزيد دقتها عن 1920 × 1080 بمعدل إطارات 25/30P أو 1280 × 720 بمعدل إطارات 50/60P بشكل صحيح وذلك اعتماداً على الإطار.

خيارات الفيديو

ملاحظة



- يمكن اعتماد 10000 كتلة متزامنة داخل ملف الترجمة فقط.
- عند تشغيل فيديو، يمكنك ضبط حجم الصورة بالضغط على الزر **ARC**.
- تعتمد الترجمة في لغتك فقط عندما تكون قائمة خيارات العرض على الشاشة معينة إلى اللغة نفسها.
- من الممكن أن تكون خيارات Code page (صفحة الرمز) معطلة، ويتوقف ذلك على لغة ملفات الترجمة.
- قم بتحديد Code page (صفحة الرمز) المناسبة لملفات الترجمة.

للحصول على مزيد من التفاصيل حول قائمة اضبط الفيديو. راجع القسم تخصيص الضوابط. (راجع ص. 37)

للحصول على مزيد من التفاصيل حول قائمة اضبط الصوت. راجع القسم تخصيص الضوابط. (راجع ص. 40)

1 اضغط على الضوابط للوصول إلى القوائم المنبثقة.

2 اضغط على أزرار التنقل للتمرير إلى اضبط تشغيل الفيديو أو اضبط الفيديو. أو اضبط الصوت. ثم اضغط على OK.

ملاحظة



- لا تؤثر قيم الخيارات التي تم تغييرها في قائمة الأفلام في قائمة الصور أو قائمة الموسيقى. وبالتالي، لا تتأثر هذه القوائم بقيم الخيارات التي تم تغييرها في قائمة الصور أو قائمة الموسيقى.
- لا تؤثر قيم الخيارات التي تم تغييرها في قائمة الصور وقائمة الموسيقى في بعضها.
- عند إعادة تشغيل ملف الفيديو بعد إيقافه، يمكنك استئناف التشغيل من المقطع الذي تم إيقاف التشغيل عنده في المرة السابقة.

حدد اضبط تشغيل الفيديو. للوصول إلى القوائم التالية:

القائمة	الوصف
Picture Size (حجم الصورة)	لتحديد تنسيق الصورة المطلوب أثناء تشغيل الفيلم.
Audio Language (لغة الصوت)	لتغيير Language Group (مجموعة اللغة) الخاصة بالصوت أثناء تشغيل الفيلم. لا يمكن تحديد ملفات ذات مسار صوتي واحد.
Subtitle Language (لغة الترجمة)	لتشغيل/إيقاف تشغيل الترجمة.
Language (اللغة)	يتم تنشيط هذا الخيار للترجمة بتنسيق SMI، كما يوفر إمكانية تحديد لغة الترجمة.
Code Page (صفحة الرمز)	لإتاحة تحديد خط الترجمة. وعند الضبط على الوضع الافتراضي، يتم استخدام خط القائمة العامة نفسه.
Sync (المزامنة)	يُضبط مزامنة الوقت الخاصة بالترجمة من -10 ثوانٍ إلى +10 ثوانٍ من خلال درجات تبلغ كل منها 0.5 ثانية أثناء تشغيل الفيلم.
Position (الموضع)	يقوم بتغيير موضع الترجمة لأعلى أو لأسفل أثناء تشغيل الفيلم.
Size (الحجم)	يقوم بتحديد حجم الترجمة المطلوب أثناء تشغيل الفيلم.
Repeat (التكرار)	لتشغيل/إيقاف تشغيل وظيفة تكرار تشغيل الفيلم. عند تشغيل هذه الوظيفة، يتم تشغيل الملف الموجود داخل الحافظة بشكل متكرر. حتى عند إيقاف وظيفة التشغيل المتكرر، تتم إعادة التشغيل إذا كان اسم الملف مماثلاً للملف السابق.

عرض الصور

اعرض ملفات الصور المحفوظة في جهاز تخزين USB.

- 1 اضغط على **SETTINGS** (الضوابط) للوصول إلى القائمة الرئيسية.
- 2 اضغط على زر البحث للتمرير إلى **MY MEDIA** (وسائطي) واضغط على **OK**.
- 3 اضغط على أزرار التنقل للتمرير إلى **Photo List** (قائمة الصور) واضغط على **OK**.
- 4 اضغط على أزرار التنقل للتمرير إلى الحافظة التي تريدها واضغط على **OK**.
- 5 اضغط على أزرار التنقل للتمرير إلى الملف الذي تريده واضغط على **OK**.

Photo List
- USB

Page 1/3 PAGE Page Change

001 002 003 004 005

Page 1/1

HR1.jpg 01/23/2014	HR2.jpg 01/23/2014	HR3.jpg 01/23/2014	HR4.jpg 01/23/2014
HR5.jpg 02/21/2014	HR6.jpg 02/21/2014	HR7.jpg 02/21/2014	HR8.jpg 02/21/2014
HR9.jpg 02/21/2014			

Go to root folder Go to upper folder Exit

للعودة إلى الشاشة الرئيسية
للسائط.

للعودة إلى الشاشة السابقة.

للخروج من الوسائط.

6 أثناء عرض الصور، يمكنك الوصول إلى الضوابط التالية.



الخيار	الوصف
	Slideshow للبدء بعرض الشرائح أو إيقاف تشغيلها مع الصور المحددة. إذا لم يكن هناك صور محددة، فيتم عرض كل الصور التي تم حفظها في الحافظة الحالية خلال عرض الشرائح. لضبط سرعة عرض الشرائح، حدد Option (الخيارات).
	BGM لتشغيل الموسيقى الخلفية أو إيقاف تشغيلها. لضبط حافظة الموسيقى الخلفية، حدد Option (الخيارات). يمكنك ضبط Option (الخيارات) باستخدام الزر MENU (القائمة) على وحدة التحكم عن بعد.
	↻ لتدوير الصور باتجاه عقارب الساعة (90 أو 180 أو 270 أو 360 درجة).
	! ملاحظة • حجم الصورة المعتمدة محدود. لا يمكنك تدوير صورة إذا كانت استبانة العرض الذي تم تدويره أكبر من الاستبانة المعتمدة.
	🔍 400% أو 200% أو 100% تيسر بزر وصلها ريبكيت
	! ملاحظة • يتعذر تكبير الصور ذات معدل الاستبانة 100 × 100 أو الأقل.
	e0 لضبط درجة سطوع الشاشة لتوفير الطاقة.
	Option لعرض قائمة Option (الخيارات).
	Hide لإخفاء نافذة الخيارات. لعرض الخيارات، اضغط على OK (موافق).
	Exit للعودة إلى Photo List (لائحة الصور).

خيارات الصورة

عند تحديد ضبط **Photo View**،

الخيار	الوصف
	Slide Speed حدد سرعة عرض الشرائح. (الخيارات: سريع أو متوسط أو بطيء.)
	BGM لتحديد حافظة الموسيقى لموسيقى الخلفية.

1 اضغط على **SETTINGS** (الضوابط) لعرض قوائم الخيارات.

2 اضغط على أزرار التنقل للتمرير إلى **Set Photo View**. (اضبط عرض الصور) أو **اضبط الفيديو**. أو **اضبط الصوت**. ثم اضغط على **OK**.

للحصول على مزيد من التفاصيل حول قائمة **اضبط الفيديو**. راجع القسم تخصيص الضوابط. (راجع ص. 37)

للحصول على مزيد من التفاصيل حول قائمة **اضبط الصوت**. راجع القسم تخصيص الضوابط. (راجع ص. 40)

ملاحظة

- لا تؤثر قيم الخيارات التي تم تغييرها في قائمة الأفلام في قائمة الصور أو قائمة الموسيقى. وبالتالي، لا تتأثر هذه القوائم بقيم الخيارات التي تم تغييرها في قائمة الصور أو قائمة الموسيقى.
- لا تؤثر قيم الخيارات التي تم تغييرها في قائمة الصور وقائمة الموسيقى في بعضها.

الاستماع إلى الموسيقى

تشغيل ملفات الموسيقى المحفوظة في جهاز تخزين USB.

- 1 اضغط على **SETTINGS** (الضوابط) للوصول إلى القائمة الرئيسية.
- 2 اضغط على زر البحث للتمرير إلى **MY MEDIA** (وسائلي) واضغط على **OK**.
- 3 اضغط على أزرار التنقل للتمرير إلى **Music List** (قائمة الموسيقى) واضغط على **OK**.
- 5 اضغط على أزرار التنقل للتمرير إلى الحافظة التي تريدها واضغط على **OK**.
- 6 اضغط على أزرار التنقل للتمرير إلى الملف الذي تريده واضغط على **OK**.

Music List
- USB

Page 1/3 PAGE Page Change

001 002 003 004 005 Page 1/1

HR1.mp3 03:03	HR2.mp3 05:03	HR3.mp3 09:03	HR4.mp3 04:03
HR5.mp3 02:03	HR6.mp3 04:03	HR7.mp3 06:03	HR8.mp3 05:03
HR9.mp3 02:21			

Go to root folder Go to upper folder Open Music Player Exit

للعودة إلى الشاشة الرئيسية للوسائط.
للعودة إلى الشاشة السابقة.
افتح إطار الضوابط للموسيقى. يتم تنشيط هذه الميزة أثناء التشغيل فقط.
للخروج من الوسائط.

6 أثناء تشغيل الموسيقى، اضغط على موافق أو الزر الأزرق (■) للوصول إلى الضوابط التالية.

لتحديد المقاطع المطلوبة وتشغيلها



أزرار وحدة التحكم عن بُعد	التفاصيل
■	إيقاف التشغيل
▶	لتشغيل فيديو
⏸	إيقاف التشغيل مؤقتاً أو استئنافه
◀◀	للبحث للخلف في ملف
▶▶	للبحث للأمام في ملف
e	لضبط درجة سطوع الشاشة لتوفير الطاقة.
SETTINGS	لعرض قائمة Option (الخيارات).
↶	لإخفاء القائمة الظاهرة على الشاشة بحجمها الكامل.
BACK	
EXIT	للعودة إلى Music List (قائمة الموسيقى).
◀ أو ▶	للتخطي إلى نقاط محددة في ملف أثناء التشغيل. يظهر وقت نقطة محددة على شريط الحالة. قد لا تعمل هذه الوظيفة بشكل صحيح في بعض الملفات.

خيارات الموسيقى

1 اضغط على **SETTINGS** (الضوابط) للوصول إلى القوائم المنبثقة.

2 اضغط على أزرار التنقل للتنقل إلى **Set Audio Play** (ضبط تشغيل الصوت) أو **Set Audio** (ضبط الصوت) ثم اضغط على **OK** (موافق).

ملاحظة

- لا تؤثر قيم الخيارات التي تم تغييرها في **Movie List** (لائحة الأفلام) في **Photo List** (لائحة الصور) و **Music List** (لائحة الموسيقى).
- قيمة الخيار التي تم تغييرها في **Photo List** (لائحة الصور) و **Music List** (لائحة الموسيقى) تتغير بالمثل في **Photo List** (لائحة الصور) و **Music List** (لائحة الموسيقى) مع **Movie List** (لائحة الأفلام).

عند تحديد **Set Audio Play** (ضبط تشغيل الصوت)،

الخيار	الوصف
ل تكرار تشغيل الموسيقى.	Repeat (التكرار)
لتشغيل مسارات الموسيقى عشوائياً.	Random (العشوائي)

للحصول على مزيد من التفاصيل حول قائمة **اضبط الصوت**. راجع القسم **تخصيص الضوابط**. (راجع ص. 40)

نصائح لتشغيل ملفات الموسيقى

• لا يمكن لهذه الوحدة أن تعتمد ملفات MP3 ذات علامة ID3 المضمنة.

ملاحظة

- لا يتم تشغيل ملف الموسيقى التالف أو المعيب ولكن يتم عرض 00:00 في وقت التشغيل.
- لا يتم بدء تشغيل ملف الموسيقى الذي تم تنزيله من خدمة مدفوعة والذي يكون محمياً بموجب حقوق النشر ولكن يتم عرض معلومات عدم الملاءمة في وقت التشغيل.
- في حالة الضغط على الزرين **OK** (موافق) أو **⏏**، يتم إيقاف شاشة التوقف
- تتوفر الأزرار **PLAY** (▶) (التشغيل) و **Pause** (⏸) (الإيقاف المؤقت) و **⏪** و **⏩** و **⏴** و **⏵** على وحدة التحكم عن بعد في هذا الوضع.
- يمكنك استخدام الزر **⏴** لتحديد ملف الموسيقى التالي والزر **⏵** لتحديد ملف الموسيقى السابق

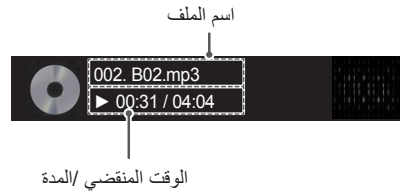

الوقت المنقضي / المدة

عرض Contents List (قائمة المحتويات)

لتشغيل الملفات المخزنة باستخدام الخيار **Export (تصدير) في SuperSign Manager**.

- 1 اضغط على **SETTINGS (الضوابط)** للوصول إلى القائمة الرئيسية.
- 2 اضغط على أزرار التنقل للتمرير إلى **MY MEDIA (وسائطي)** واضغط على **OK**.
- 3 اضغط على أزرار التنقل للتمرير إلى **Contents List (قائمة المحتويات)** واضغط على **OK**.
- 4 اضغط على أزرار التنقل للتمرير إلى الحافظة التي تريدها واضغط على **OK**.
- 5 اضغط على أزرار التنقل للتمرير إلى الملف الذي تريده واضغط على **OK**.

The screenshot shows the 'Contents List' interface for a USB drive. At the top, it displays 'Page 1/3' and 'PAGE Page Change'. Below this, there are five folder icons labeled 001, 002, 003, 004, and 005. The main area contains a grid of file thumbnails, each with a play button icon, a filename (HR1.cts to HR9.cts), and a date (01/01/2014). At the bottom, there are three buttons: 'Go to root folder', 'Go to upper folder', and 'Exit'. Below these buttons, there are three lines of Arabic text: 'للعودة إلى الشاشة الرئيسية للوسائط.', 'للعودة إلى الشاشة السابقة.', and 'للخروج من الوسائط.'

ملاحظة !

- أثناء تشغيل ملفات الوسائط من **Contents List (قائمة المحتويات)**، سيتوفر الزر **BACK** أو **EXIT** أو زر مستوى الصوت فقط. يؤدي تحديد الزر **BACK** أو **EXIT** إلى إيقاف تشغيل ملفات الوسائط وإلى العودة إلى **Contents List (قائمة المحتويات)**.
- إذا كانت الحافظة **AutoPlay (تشغيل تلقائي)** وملفاتها موجودة في جهاز تخزين **USB** وبتنسيقات معتمدة، يمكن إعادة تشغيلها تلقائياً عند توصيل جهاز تخزين **USB** بجهاز العرض.

تخصيص الضوابط

الوصول إلى القوائم الرئيسية

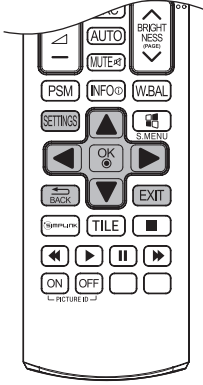

- 1 اضغط على **SETTINGS** للوصول إلى القوائم الرئيسية.
- 2 اضغط على أزرار التنقل للانتقل إلى إحدى القوائم التالية واضغط على **OK (موافق)**.
- 3 اضغط على أزرار التنقل للانتقل إلى الضبط أو الخيار الذي تريده ثم اضغط على **OK (موافق)**.
- 4 عند الانتهاء، اضغط على **EXIT (الخروج)**.
عند الرجوع إلى القائمة السابقة، اضغط على **BACK (رجوع)**.

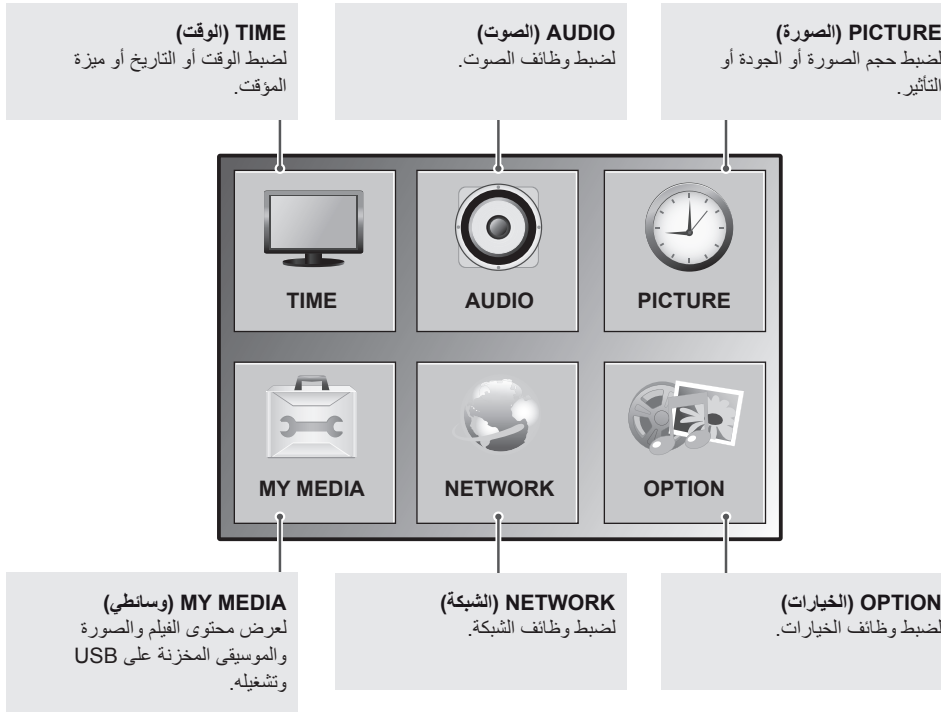

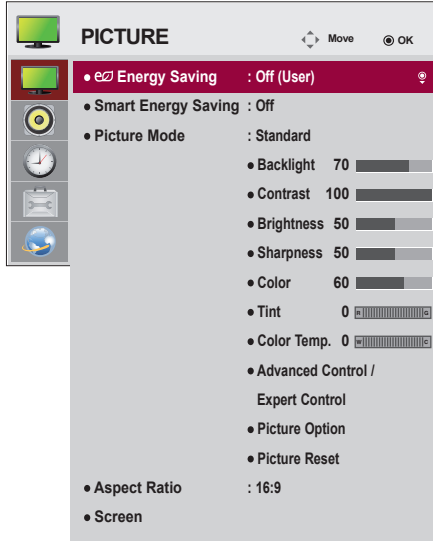

ضوابط الصورة

- 1 اضغط على **SETTINGS** للوصول إلى القوائم الرئيسية.
- 2 اضغط على أزرار التنقل للتنقل إلى **PICTURE (الصورة)** واضغط على **OK (موافق)**.
- 3 اضغط على أزرار التنقل للتنقل إلى الضبط أو الخيار الذي تريده ثم اضغط على **OK (موافق)**.
- للرجوع إلى المستوى السابق، اضغط على **BACK (رجوع)**.
- 4 عند الانتهاء، اضغط على **EXIT (الخروج)**.
عند الرجوع إلى القائمة السابقة، اضغط على **BACK (رجوع)**.

تم وصف ضوابط الصورة المتوفرة في ما يلي:

الوصف	الضبط
لضبط سطوع الشاشة تلقائياً وفق ما يتلاءم مع الشروط المحيطة. خيار	Energy Saving (توفير الطاقة)
لتعطيل وظيفة Energy Saving (توفير الطاقة)	Off (متوقف عن التشغيل)
لتحديد مستوى سطوع الإضاءة الخلفية.	Minimum (حد أدنى)/Medium (متوسط)/Maximum (حد أقصى)
يتم إيقاف الشاشة في خلال 3 ثوان.	Screen Off (إيقاف الشاشة)
لضبط الإضاءة الخلفية والتباين حسب سطوع الشاشة. خيار	Smart Energy Saving
يعمل على تعطيل وظيفة "Smart Energy Saving" (التوفير الذكي للطاقة)	Off (متوقف عن التشغيل)
يعمل على تمكين وظيفة "Smart Energy Saving" (التوفير الذكي للطاقة) لتوفير استهلاك الطاقة لتصبح أقرب ما يكون للقيمة المعينة في معدل التوفير الذكي للطاقة.	On
لتحديد إحدى الصور مسبقاً لضبط أو تخصيص خيارات في كل وضع لأفضل أداء لشاشة التلفاز. يمكنك أيضاً تخصيص الخيارات المتقدمة لكل وضع. قد تختلف أوضاع الصورة مسبقاً لضبط المتوفرة بحسب التلفاز. خيار	Picture Mode (وضع الصورة)
لزيادة التباين والسطوع والحدة لعرض صور زاهية.	Vivid (زاهي)
لعرض صور وفق المعدل القياسي للتباين والسطوع والحدة.	Standard (القياسي)
تغيّر ميزة توفير الطاقة إعدادات التلفاز للحد من استهلاك الطاقة.	APS
	Cinema (السينما)
لتحسين صورة الفيديو للتمتع بمشاهدة أحداث تتسم بالحركة العالية والحيوية عن طريق زيادة الألوان الأساسية مثل الأبيض أو الأخضر العشي أو الأزرق السماوي.	Sport (الرياضة)
لتحسين صورة الفيديو لشاشة الألعاب السريعة مثل ألعاب أجهزة الكمبيوتر.	Game (الألعاب)
قائمة لضبط جودة الصورة التي تسمح للخبراء والمبتدئين الاستمتاع بأفضل مشاهدة للتلفاز. هذه قائمة الضبط المتوفرة لخبراء توليف الصورة المعتمدين من قبل مؤسسة تحديد معيار جودة الصورة (ISF). (يمكن استخدام شعار ISF على أجهزة التلفاز المعتمدة من قبل ISF فقط). ISFCCC: تحكّم بالمعايرة معتمد من قبل مؤسسة تحديد معيار جودة الصورة	Expert1-2 (الخبير)
لتغيير حجم الصورة لعرض الصور بالحجم المثالي.	Aspect Ratio (نسبة العرض إلى الطول)

الوصف	الضبط
لتخصيص خيارات شاشة الكمبيوتر في وضع RGB.	SCREEN (الشاشة) RGB (في وضع- فقط PC)
خيار	
لتحديد استجابة مناسبة. راجع القسم "المواصفات" لمعدل الاستجابة الموصى به لكل طراز.	Resolution (الاستجابة)
لضبط موضع الشاشة والساعة والحالة تلقائياً. قد تكون الصورة المعروضة غير ثابتة لبضع ثوان فيما تكون التهيئة جارية.	Auto Configure (التهيئة التلقائية)
لضبط الخيارات عندما تكون الصورة غير واضحة، لا سيما عندما تكون الأحرف مهتزة بعد التهيئة التلقائية.	Position (الموضع) / Size (الحجم) / Phase (الحالة)
لاستعادة الخيارات إلى الضبط الافتراضي.	Reset (إعادة الضبط)

خيارات وضع الصورة

الوصف	الضبط
لضبط سطوع الشاشة من خلال التحكم بإضاءة LCD الخلفية. إذا قمت بخفض مستوى السطوع، تصبح الشاشة أكثر دكنة وسيتم تقليل استهلاك الطاقة من دون فقدان إشارة الفيديو.	Backlight (الإضاءة الخلفية)
لزيادة انحدار إشارة الفيديو أو تقليله. يمكنك استخدام Contrast (التباين) عندما يكون الجزء الساطع من الصورة مشبعاً.	Contrast (التباين)
لضبط مستوى القاعدة للإشارة في الصورة. يمكنك استخدام Brightness (السطوع) عندما يكون الجزء الداكن من الصورة مشبعاً.	Brightness (السطوع)
لضبط مستوى الوضوح في الحواف بين المناطق الفاتحة والداكنة من الصورة. وكلما انخفض المستوى، زادت نعومة الصورة.	Sharpness (الحدة)
لضبط كثافة جميع الألوان.	Color (الألوان)
لضبط التوازن بين مستويات اللون الأحمر والأخضر.	Tint (الدرجة)
اضبطها على المستوى الدافئ لتعزيز الألوان الدافئة كالأحمر أو اضبطها على المستوى البارد لجعل الصورة تميل إلى الزرقة.	Color Temperature (درجة حرارة الألوان)
يمكنك ضبط الصورة لكل وضع صورة أو ضبط ضوابط الصورة وفقاً لرسم صورة معينة. حدد أولاً وضع الصورة المطلوب. لا يتوفر الخيار إذا تم ضبط وضع الصورة على زاو.	Advanced Control (التحكم المتقدم)
لضبط خيار الصورة الإضافية.	Picture Option (خيار الصورة)
لاستعادة الخيارات إلى الضبط الافتراضي.	Picture Reset (إعادة ضبط الصورة)

ملاحظة



- عند تحديد وضع صورة، يتم ضبط القوائم ذات الصلة تلقائياً.
- عند استعمال وظيفة Smart Energy Saving (التوفير الذكي للطاقة)، قد تظهر الشاشة مشبعة في المنطقة البيضاء من صورة ثابتة.
- إذا تم ضبط Energy Saving (توفير الطاقة) على Minimum (الحد الأدنى)، أو Medium (الحد المتوسط)، أو Maximum (الحد الأقصى)، تتعطل وظيفة Smart Energy Saving (التوفير الذكي للطاقة).

Advanced Control (التحكم المتقدم) - Picture Mode (وضع الصورة) (Standard) (القياسي)، (APS،
Sport (الرياضة)، Game (الألعاب)

الوصف	الضبط
لتحسين التباين تلقائياً تبعاً لسطوع الانعكاس. (تعمل الوظيفة في الأوضاع التالية - AV و Component و HDMI-DTV و DVI-DTV)	Dynamic Contrast (التباين الحيوي)
لضبط لون الانعكاس تلقائياً لإنتاج ألوان طبيعية قدر الإمكان. (تعمل الوظيفة في الأوضاع التالية - AV و Component و HDMI-DTV و DVI-DTV)	Dynamic Color (الألوان الحيوية)
يزيد سطوع وبياض المنطقة البيضاء من الشاشة.	Color Gamut (سلسلة الألوان)
لضبط الطيف الضوئي للون الواجهة بشكل منفصل لتطبيق لون الواجهة كما حدده المستخدم.	Skin Color (لون الواجهة)
يتم ضبط لون السماء على حدة.	Sky Color (لون السماء)
يمكن ضبط الطيف الضوئي للون العشب (المروج والهضاب الخ.) بشكل منفصل.	Grass Color (لون العشب)
لضبط التدرج اللوني وفقاً لإخراج إشارة الصورة في ما يتعلق بإشارة الإدخال.	Gamma (جاما)

Expert Control (التحكم المتقدم) - Picture Mode (وضع الصورة) (Cinema) (السينما)، (Expert1) (الخبير)، (Expert2) (الخبير)

الوصف	الضبط
لتحسين التباين تلقائياً تبعاً لسطوع الانعكاس. (تعمل الوظيفة في الأوضاع التالية - AV و Component و HDMI-DTV و DVI-DTV)	Dynamic Contrast (التباين الحيوي)
يزيد سطوع وبياض المنطقة البيضاء من الشاشة.	Color Gamut (سلسلة الألوان)
لجعل حواف الفيديو تبدو واضحة ومتميزة وطبيعية أكثر.	Edge Enhancer (محسن الحواف)
لتنقية طيف ضوئي للون محدد من ألوان RGB بهدف توليف تشبع الألوان والتدرج اللوني بدقة.	Color Filter (منقي الألوان)
لضبط ألوان الشاشة بالكامل حسب الرغبة. في وضع الخبير، يمكن ضبط التوليف بدقة عبر طريقة جاما، الخ.	Color Temperature (درجة حرارة الألوان)
يستخدم هذا النظام من قبل خبراء عندما يقومون بضبط الألوان بواسطة نمط اختبار. يمكنهم التحديد من ست مناطق ألوان (أحمر / أخضر / أزرق / سماوي / قرمزي / أصفر) من دون التأثير في ألوان أخرى. بالنسبة إلى الصور العادية، قد لا تؤدي عمليات الضبط إلى تغيير ملحوظ على صعيد الألوان.	Color Management System (نظام إدارة الألوان)

Picture Option (خيار الصورة) - وضع HDMI (DTV)

الوصف	الضبط
لحد من تشويش الشاشة في الفيديو.	Noise Reduction (تقليل التشويش)
لحد من التشويش الناتج من ضغط ملف الفيديو الرقمي.	MPEG Noise Reduction (تقليل تشويش MPEG)
لضبط سطوع الشاشة أو قاتمها لملاءمة مستوى الأسود في إدخال الصورة باستخدام درجة قتامة الشاشة (مستوى الأسود).	Black Level (درجة اللون الأسود)
لتكبير حجم الشاشة بهدف عرض الأفلام.	Real Cinema (سينما حقيقية)
لضبط سطوع الشاشة بهدف تجنب توهج العين. (حسب الطراز)	Motion Eye Care (حماية العين)
لتصحيح الصور من أجل عرض تسلسلات الحركة بسلاسة أكبر. (بعيدا): Off • TrueMotion. (على): Auto • De-Judder / De-Blur • Smooth / Clear • User (مستخدم) : يمكن ضبط De-Judder / De-Blur يدوياً. - De-Judder: تعمل هذه الوظيفة على ضبط ارتجاج الشاشة. - De-Blur: تعمل هذه الوظيفة على ضبط الشاشة وإزالة الضبابية.	TruMotion (الطرز 65LS33A فقط)

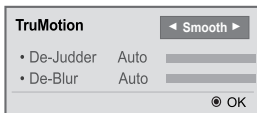

ضوابط الصوت

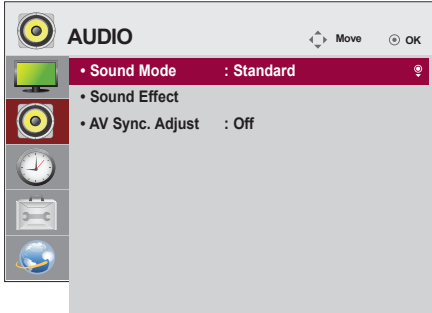

- 1 اضغط على **SETTINGS** للوصول إلى القوائم الرئيسية.
- 2 اضغط على أزرار التنقل للانتقال إلى **AUDIO (الصوت)** واضغط على **OK** (موافق).
- 3 اضغط على أزرار التنقل للانتقال إلى الضبط أو الخيار الذي تريده ثم اضغط على **OK (موافق)**.
- للرجوع إلى المستوى السابق، اضغط على **BACK (رجوع)**.
- 4 عند الانتهاء، اضغط على **EXIT (الخروج)**.
عند الرجوع إلى القائمة السابقة، اضغط على **BACK (رجوع)**.

تم وصف خيارات الصوت المتوفرة في ما يلي:

الوصف	الضبط
سيتم تحديد نغمة صوت ذات الجودة العالية تلقائياً وهذا يتوقف على نوع الفيديو الذي تشاهده حالياً. خيار	Sound Mode (وضع الصوت)
الصوت الطبيعي والأكثر قوة.	Standard (القياسي)
لضبط الصوت الأمثل لنوع معين.	Sport /Cinema /Music /News Game (أخبار / موسيقى / سينما / رياضة / ألعاب)
يمكن للمستخدم تحديد تأثيرات صوتية مختلفة. - تتوفر وظيفة Sound Effect (التأثير الصوتي) فقط للوضع Standard (قياسي) في قائمة Sound Mode (وضع الصوت) . خيار	Sound Effect
يوفر الخيار Infinity Sound (الصوت العميق) من LG صوت ستيريو عبر 5.1 قناة صوتية من مكبري صوت.	Clear Voice II (صوت واضح II)
للتحكم بالأصوات المهيمنة في الإخراج. عندما ترفع مستوى الطنين، يرتفع الإخراج إلى نطاق التردد الأعلى. - عند ضبط Clear Voice II (صوت واضح II) إلى On (تشغيل) ، يتعذر تحديد Virtual Surround (المحيط الافتراضي) .	Virtual Surround (المحيط الافتراضي)
لجعل إخراج الصوت أكثر هدوءاً. في حالة زيادة "الصوت العميق"، يزداد أيضاً تردد الإخراج.	Equalizer (موازن الصوت)
لضبط توازن الصوت من الجهة اليمنى/اليسرى.	Balance (التوازن)
يمكنك إعادة ضبط الضوابط ضمن قائمة المؤثرات الصوتية.	Reset (إعادة الضبط)
لمزامنة الصوت والفيديو مباشرة عندما لا يتطابقان. في حالة ضبط مزامنة الصوت والفيديو. على تشغيل، يمكنك ضبط إخراج الصوت على صورة الشاشة. • Speaker (مكبر الصوت) : لضبط مزامنة الصوت من مكبرات الصوت. يجعل الزر "+" إخراج الصوت أسرع من القيمة الافتراضية بينما يجعله الزر "-" أبطأ منها. • Bypass (التجاوز) : صوت جهاز خارجي من دون تأخير في الصوت. قد يتم إخراج الصوت قبل الفيديو إذ أنه يستغرق وقتاً لتشغيل إدخال الفيديو إلى الشاشة.	AV Sync. Adjust

ملاحظة



قد لا تكون بعض الطرازات مزودة بمكبرات صوت مدمجة. في هذه الحالة، عليك توصيل مكبرات صوت خارجية للاستماع إلى الصوت.

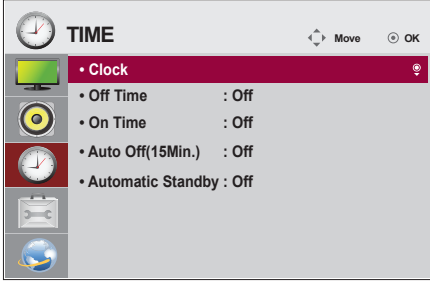

ضوابط الوقت

- 1 اضغط على **SETTINGS** للوصول إلى القوائم الرئيسية.
- 2 اضغط على أزرار التنقل للتنقل إلى **TIME (الوقت)** واضغط على **OK (موافق)**.
- 3 اضغط على أزرار التنقل للتنقل إلى الضبط أو الخيار الذي تريده ثم اضغط على **OK (موافق)**.
- للرجوع إلى المستوى السابق، اضغط على **BACK (رجوع)**.
- 4 عند الانتهاء، اضغط على **EXIT (الخروج)**.
عند الرجوع إلى القائمة السابقة، اضغط على **EXIT (الخروج)**.

تم وصف ضوابط الوقت المتوفرة في ما يلي:

الوصف	الضبط
لضبط ميزة الوقت.	Clock (الساعة)
لضبط الوقت لتشغيل التلفاز أو إيقاف تشغيله تلقائياً.	On/Off Time (وقت التشغيل/إيقاف التشغيل)
إذا كان خيار إيقاف التشغيل التلقائي نشطاً ولم يكن هناك إشارة إدخال، سينتقل الجهاز إلى وضع إيقاف التشغيل تلقائياً بعد 15 دقيقة.	Auto off (15min.) (إيقاف التشغيل التلقائي)
إذا أردت ترك جهاز العرض من دون استخدام لفترة زمنية محددة، ستدخل تلقائياً في وضع الاستعداد.	Automatic Standby

ملاحظة



- يمكن توفير وظيفة **On/Off Time (وقت التشغيل/إيقاف التشغيل)** لما يصل إلى سبعة جداول، ويتم تشغيل الشاشة أو إيقاف تشغيلها في الوقت المحدد في قائمة الجداول. إذا تم تخزين عدة أوقات محددة في قائمة الجداول، ستعمل هذه الوظيفة في التوقيت الأقرب إلى الوقت الحالي.
- ما إن يتم تعيين وقت التشغيل وقت إيقاف التشغيل تعمل هذه الوظائف يومياً في الوقت الذي تم تعيينه مسبقاً.
- عندما تكون أوقات التشغيل وإيقاف التشغيل المجدولة هي نفسها، يكون لوقت إيقاف التشغيل الأولوية إذا كان الجهاز قيد التشغيل والعكس صحيح إذا كان الجهاز متوقفاً عن التشغيل.

ضوابط الخيارات

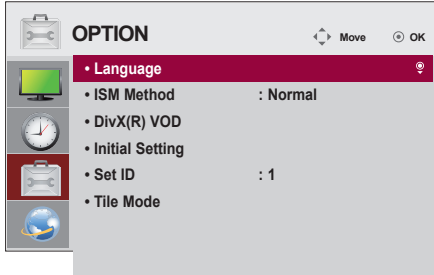

- 1 اضغط على **SETTINGS** للوصول إلى القوائم الرئيسية.
- 2 اضغط على أزرار التنقل للانتقال إلى **OPTION (الخيارات)** واضغط على **OK (موافق)**.
- 3 اضغط على أزرار التنقل للانتقال إلى الضبط أو الخيار الذي تريده ثم اضغط على **OK (موافق)**.
- للرجوع إلى المستوى السابق، اضغط على **BACK (رجوع)**.
- 4 بعد الانتهاء، اضغط على **EXIT (الخروج)**.
عند العودة إلى القائمة السابقة، اضغط على **EXIT (الخروج)**.

تم وصف ضوابط الخيار المتوفرة في ما يلي:

الوصف	الضبط
لاختيار اللغة التي تعرض بها أسماء عناصر التحكم.	Language (اللغة)
إن الصورة المتوقفة أو الثابتة في إحدى ألعاب PC/Video (الكمبيوتر/الفيديو) المعروضة على الشاشة لمدة طويلة قد ينتج عنها استمرار ظهور صورة طبقية حتى بعد تغيير الصورة. تجنب ترك صورة ثابتة معروضة على الشاشة لمدة طويلة.	ISM Method (طريقة ISM)
الخيار	
للمحافظة على الوضع العادي إذا كنت لا ترى أن ظاهرة احتراق الصورة تمثل مشكلة.	Normal (عادي)
لإزالة التصاق الصورة عبر نقل كل بكسل بنمط معين على الشاشة لفترة محددة من الوقت. يرجى استخدام هذه الوظيفة لإزالة التصاق الصورة المؤقت.	Color Wash (تنقية الألوان)
لتسجيل DivX أو تحريره. للتحقق من رمز تسجيل DivX لتشغيل ملفات الفيديو DivX المحمية. للتسجيل، قم بزيارة الموقع http://vod.divx.com . لاستخدام رمز التسجيل لتأجير الأفلام أو شرائها على الموقع الإلكتروني www.divx.com/vod . * يتعذر تشغيل ملفات DivX التي تم شراؤها/استئجارها في حال استخدام رمز تسجيل DivX الخاص بجهاز آخر. استخدم رمز تسجيل DivX المخصص لهذا الجهاز فقط. * قد لا يتم تشغيل الملفات التي تم تحويلها وغير المتوافقة مع معيار برنامج فك تشفير DivX أو قد تنتج صوراً غريبة.	DivX(R) VOD
لحذف كافة الضوابط الاختيارية وللمعودة إلى الوضع الافتراضي الأصلي.	Initial Setting (الضبط الأصلي)
يمكنك تخصيص رقم Set ID (معرف جهاز) (تخصيص اسم) فريد لكل منتج عند توصيل عدة منتجات لعرضها على الشاشة. حدد الرقم (1 إلى 255 أو من 1 إلى 1000) باستخدام الزر، ثم اخرج من القائمة. استخدم معرف الجهاز المخصص للتحكم بكل منتج على حدة باستخدام برنامج التحكم بالمنتج.	Set ID (معرف الجهاز)
لاستخدام هذه الوظيفة - يجب عرض الجهاز مع منتجات أخرى متعددة. - حدد Tile Mode (وضع التجانب) واضبط الصفوف والأعمدة، ثم قم بإدخال tile ID (معرف التجانب) لضبط الموقع. - Tile Mode (وضع التجانب): الصف × العمود (الصف = 1-15، العمود = 1-15). - يتوفر الإعداد 5 × 5.	Tile Mode (وضع التجانب)
لضبط موضع الشاشة والساعة والحالة تلقائياً. قد تكون الصورة المعروضة غير ثابتة لوضع ثوانٍ عندما تكون التهيئة جارية	Auto Config (التهيئة التلقائية)
لتحريك موضع الشاشة أفقياً ورأسياً.	Position (موضع الكمبيوتر)
اضبط الحجم الأفقي والرأسي للشاشة مع وضع حجم إطار الشاشة في الحسان.	Size (حجم الكمبيوتر)
تتم إزالة الصورة عن طريق المسافة بين الشاشات ليم عرضها طبيعياً.	Natural (طبيعي)
تستخدم هذه الوظيفة لبدء وضع التجانب وإلغائه. يتم إلغاء جميع ضوابط التجانب عند تحديد استعادة التجانب وعودة الشاشة إلى حجم الشاشة الكامل.	Reset (إعادة الضبط)

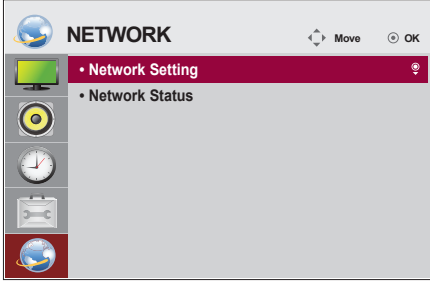

ضوابط الشبكة

- 1 اضغط على **SETTINGS** للوصول إلى القوائم الرئيسية.
- 2 اضغط على أزرار التنقل للتنقل إلى **NETWORK (الشبكة)** واضغط على **OK (موافق)**.
- 3 اضغط على أزرار التنقل للتنقل إلى الضبط أو الخيار الذي تريده ثم اضغط على **OK (موافق)**.
- للرجوع إلى المستوى السابق، اضغط على **BACK (رجوع)**.
- 4 بعد الانتهاء، اضغط على **EXIT (الخروج)**.
عند الرجوع إلى القائمة السابقة، اضغط على **BACK (رجوع)**.

تم وصف ضوابط الخيار المتوفرة في ما يلي:

الوصف	الضبط
تهيئة ضوابط الشبكة.	Network Setting (ضبط الشبكة)
لعرض حالة الشبكة.	Network Status (حالة الشبكة)

استكشاف الأخطاء وإصلاحها

لا يتم عرض أي صورة على الشاشة

المشكلة	الحل
هل تم توصيل سلك الطاقة الخاص بالمنتج؟	• تحقق من توصيل سلك الطاقة بأخذ الطاقة بشكل صحيح.
هل تظهر الرسالة "Out of range" (خارج النطاق) على الشاشة؟	• تكون الإشارة الواردة من الكمبيوتر (بطاقة الفيديو) خارج نطاق التردد العمودي أو الأفقي للمنتج. اضبط نطاق التردد بالرجوع إلى قسم المواصفات في هذا الدليل. * أقصى معدل استبانة : 1920 × 1080 @ 60 هرتز
هل تظهر الرسالة 'Check signal cable' (افحص كابل الإشارة)؟	• لم يتم توصيل كابل الإشارة بين الكمبيوتر والمنتج. افحص كابل الإشارة. • اضغط على قائمة 'INPUT' (إدخال) في وحدة التحكم عن بعد لفحص إشارة الإدخال.

تظهر الرسالة 'Unknown Product' (منتج غير معروف) عندما يكون المنتج موصولاً.

المشكلة	الحل
هل قمت بتثبيت برنامج التشغيل؟	• تحقق مما إذا كانت وظيفة "التوصيل والتشغيل" معتمدة من خلال الرجوع إلى دليل مستخدم بطاقة الفيديو.

الصورة المعروضة على الشاشة تبدو غير طبيعية.

المشكلة	الحل
هل موضع الشاشة غير صحيح؟	• إشارة تناظرية من نوع D-Sub - اضغط على الزر "AUTO" (تلقائي) على وحدة التحكم عن بعد لتحديد أفضل حالة للشاشة تلائم الوضع الحالي تلقائياً. إذا لم تكن نتيجة الضبط مرضية، حدد [PICTURE] - [Screen] - [Position] في قائمة شاشة خيارات العرض (OSD). • تحقق من دعم المنتج لمستوى استبانة وتردد بطاقة الفيديو. إذا كان التردد خارج النطاق، فاضبطه على معدل الاستبانة الموصى به في القائمة Control Panel (لوحة التحكم) "Display" (العرض) - Setting (ضبط).
هل تظهر خطوط رفيعة على خلفية الشاشة؟	• إشارة تناظرية من نوع D-Sub - اضغط على الزر "AUTO" (تلقائي) على جهاز التحكم عن بعد لتحديد أفضل حالة للشاشة تلائم الوضع الحالي تلقائياً. إذا لم تكن نتيجة الضبط مرضية، حدد [PICTURE] - [Screen] - [Size] في قائمة شاشة خيارات العرض (OSD).
يظهر تشوش أفقي أو تبدو الشخصيات باهتة.	• إشارة تناظرية من نوع D-Sub - اضغط على الزر "AUTO" (تلقائي) على جهاز التحكم عن بعد لتحديد أفضل حالة للشاشة تلائم الوضع الحالي تلقائياً. إذا لم تكن نتيجة الضبط مرضية، حدد [PICTURE] - [Screen] - [Phase] في قائمة شاشة خيارات العرض (OSD).
تظهر الشاشة بشكل غير طبيعي.	• لم يتم توصيل إشارة الإدخال الملائمة بمنفذ الإشارة. قم بتوصيل كابل الإشارة الملائم لإشارة إدخال المصدر.

يظهر طيف للصورة على المنتج.

المشكلة	الحل
يظهر طيف للصورة عند إيقاف تشغيل المنتج.	<ul style="list-style-type: none"> • في حالة عرض صورة ثابتة لفترة طويلة، قد تتلف وحدات البكسل سريعاً. استخدم وظيفة شاشة التوقف. • عند عرض صورة داكنة على الشاشة بعد عرض صورة ذات تباين عالٍ (أسود وأبيض أو رمادي)، فيمكن لهذا أن يؤدي إلى التصاق الصورة. • هذا الأمر طبيعي مع شاشة LCD.

لا تعمل وظيفة الصوت.

المشكلة	الحل
لا يصدر صوت	<ul style="list-style-type: none"> • تحقق من توصيل كابل الصوت بشكل صحيح. • اضبط مستوى الصوت. • تحقق من ضبط الصوت بشكل صحيح.
الصوت غير واضح بتاتاً.	<ul style="list-style-type: none"> • حدد الصوت الملائم.
الصوت منخفض للغاية.	<ul style="list-style-type: none"> • اضبط مستوى الصوت.

ألوان الشاشة غير طبيعية.

المشكلة	الحل
استبانة ألوان الشاشة رديئة (16 لوناً).	<ul style="list-style-type: none"> • اضبط عدد الألوان على أكثر من 24 بت (ألوان حقيقية) حدد القائمة Control Panel (لوحة التحكم) – Display (العرض) – Settings (الضوابط) – Color Table (جدول الألوان) في Windows.
عدم ثبات لون الشاشة أو ظهور لون واحد فقط.	<ul style="list-style-type: none"> • تحقق من حالة اتصال كابل الإشارة. أو قم بإعادة إدخال بطاقة الفيديو الخاصة بالكمبيوتر.
هل تظهر بقع سوداء على الشاشة؟	<ul style="list-style-type: none"> • تظهر وحدات بكسل متعددة (باللون الأحمر أو الأخضر أو الأبيض أو الأسود) على الشاشة، والتي قد تكون إحدى السمات الفريدة لشاشات LCD. ولا يعتبر ذلك عيباً في شاشة LCD.

لا يتم تشغيل الشاشة بشكل طبيعي.

المشكلة	الحل
تتوقف الشاشة عن التشغيل فجأة.	<ul style="list-style-type: none"> • هل تم ضبط مؤقت الإيقاف؟ • افحص ضوابط التحكم بالطاقة. تم فصل الطاقة.



المواصفات

32LS33A

العربية

لوحة LCD	نوع الشاشة	80 سم العرض TFT (شرايح الترانزستور الرقمية) شاشة LCD (كريستال سائل). حجم القطر المرئي: 80 سم
	المسافة بين وحدات البكسل	0.36375 مم (أفقي) x 0.36375 مم (عمودي)
إشارة الفيديو	أقصى استبانة	1920 × 1080 @ 60 هرتز - قد تكون غير معتمدة وفقاً لنظام التشغيل أو بطاقة الفيديو.
	معدل الاستبانة الموصى به	1920 × 1080 @ 60 هرتز - قد تكون غير معتمدة وفقاً لنظام التشغيل أو بطاقة الفيديو.
	التردد الأفقي	RGB: 30 كيلو هرتز إلى 83 كيلو هرتز HDMI: 30 كيلو هرتز إلى 83 كيلو هرتز
	التردد العمودي	RGB: 50 هرتز إلى 75 هرتز HDMI: 56 هرتز إلى 60 هرتز
	نوع التزامن	تزامن منفصل، تزامن مركب، رقمي
موصل الإدخال		نوع D-Sub مزود بـ 15 سناً، HDMI، Speaker Out، Audio In، LAN، RS-232C IN/OUT، USB، IR
Power (الطاقة)	الفولتية المُقدرة استهلاك الطاقة	100-240 فولت من التيار المتردد ~ بتردد 50/60 هرتز وقدرة 1.3 أمبير وضع التشغيل: 45 واط بشكل نمونجي وضع السكون (RGB): $0.5 \geq$ واط وضع السكون (HDMI): $0.7 \geq$ واط وضع إيقاف التشغيل: $0.5 \geq$ واط
ظروف بيئة التشغيل	درجة حرارة التشغيل نسبة رطوبة التشغيل	من 0 درجة مئوية إلى 40 درجة مئوية 10% إلى 80%
	درجة حرارة التخزين نسبة رطوبة التخزين	من -20 درجة مئوية إلى 60 درجة مئوية 5% إلى 95%

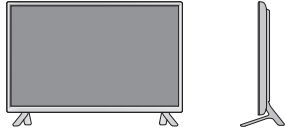
مواصفات المنتج الواردة أعلاه عرضة للتغيير دون إشعار مسبق بغرض ترقية وظائفه.

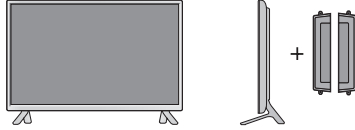
	الأبعاد (العرض x الارتفاع x العمق) / الوزن
	730.9 مم x 430.1 مم x 55.5 مم / 5.6 كجم
	
	730.9 مم x 480.2 مم x 207 مم / 5.8 كجم
	
	730.9 مم x 430.1 مم x 105.1 مم / 6.4 كجم
	
	730.9 مم x 480.2 مم x 207 مم / 6.6 كجم

* مطبقة فقط على الطرازات التي تعتمد مكبرات الصوت

10 واط + 10 واط (أيمن + أيسر)	إخراج صوت RMS	Audio (الصوت)
Vrms 0,7	حساسية الإدخال	
8 أوم	مقاومة مكبر الصوت	



مواصفات المنتج الواردة أعلاه عرضة للتغيير دون إشعار مسبق بغرض ترقية وظائفه.

42LS35A

42LS33A

106 سم العرض TFT (شرائح الترانزستور الرقمية) شاشة LCD (كريستال سائل). حجم القطر المرئي: 106 سم	نوع الشاشة	LCD لوحة
0.4833 مم (أفقي) x 0.4833 مم (عمودي)	المسافة بين وحدات البكسل	
1920 × 1080 @ 60 هرتز - قد تكون غير معتمدة وفقاً لنظام التشغيل أو بطاقة الفيديو.	أقصى استبانة	إشارة الفيديو
1920 × 1080 @ 60 هرتز - قد تكون غير معتمدة وفقاً لنظام التشغيل أو بطاقة الفيديو.	معدل الاستبانة الموصى به	
RGB: 30 كيلو هرتز إلى 83 كيلو هرتز HDMI: 30 كيلو هرتز إلى 83 كيلو هرتز	التردد الأفقي	
RGB: 50 هرتز إلى 75 هرتز HDMI: 56 هرتز إلى 60 هرتز	التردد العمودي	
تزامن منفصل، تزامن مركب، رقمي	نوع التزامن	
نوع D-Sub مزود بـ 15 سناً، Speaker Out، Audio In، HDMI، LAN، RS-232C IN/OUT، USB، IR		موصل الإدخال
		Power (الطاقة)
100-240 فولت من التيار المتردد ~ بتردد 50/60 هرتز وقدرة 1.2 أمبير	الفولتية المُقدرة	42LS33A
وضع التشغيل: 70 واط بشكل نموذجي وضع السكون (RGB): $0.5 \geq$ واط وضع السكون (HDMI): $0.7 \geq$ واط وضع إيقاف التشغيل: $0.5 \geq$ واط	استهلاك الطاقة	
100-240 فولت من التيار المتردد ~ بتردد 50/60 هرتز وقدرة 1.2 أمبير	الفولتية المُقدرة	42LS35A
وضع التشغيل: 75 واط بشكل نموذجي وضع السكون (RGB): $0.5 \geq$ واط وضع السكون (HDMI): $0.7 \geq$ واط وضع إيقاف التشغيل: $0.5 \geq$ واط	استهلاك الطاقة	
من 0 درجة مئوية إلى 40 درجة مئوية 10% إلى 80%	درجة حرارة التشغيل نسبة رطوبة التشغيل	ظروف بيئة التشغيل
من -20 درجة مئوية إلى 60 درجة مئوية 5% إلى 95%	درجة حرارة التخزين نسبة رطوبة التخزين	

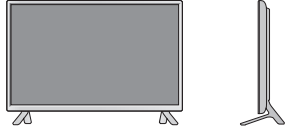
مواصفات المنتج الواردة أعلاه عرضة للتغيير دون إشعار مسبق بغرض ترقية وظائفه.

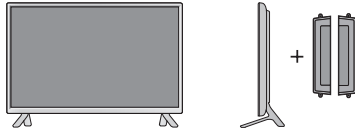
	/ الأبعاد (العرض x الارتفاع x العمق) / الوزن
959.5 مم x 559 مم x 55.5 مم / 9.1 كجم	
	
959.5 مم x 610.8 مم x 218 مم / 9.3 كجم	
	
959.5 مم x 559 مم x 91 مم / 9.9 كجم	
	
959.5 مم x 610.8 مم x 218 مم / 10.1 كجم	

* مطبقة فقط على الطرازات التي تعتمد مكبرات الصوت

Audio (الصوت)	إخراج صوت RMS	10 واط + 10 واط (أيمن + أييس)
	حساسية الإدخال	Vrms 0,7
	مقاومة مكبر الصوت	8 أوم



مواصفات المنتج الواردة أعلاه عرضة للتغيير دون إشعار مسبق بغرض ترقية وظائفه.

47LS35A

47LS33A

119 سم العرض TFT (شرائح الترانزستور الرقمية) شاشة LCD (كريستال سائل). حجم القطر المرئي: 119 سم	نوع الشاشة	LCD لوحة
0.5415 مم (أفقي) x 0.5415 مم (عمودي)	المسافة بين وحدات البكسل	
1920 × 1080 @ 60 هرتز - قد تكون غير معتمدة وفقاً لنظام التشغيل أو بطاقة الفيديو.	أقصى استبانة	إشارة الفيديو
1920 × 1080 @ 60 هرتز - قد تكون غير معتمدة وفقاً لنظام التشغيل أو بطاقة الفيديو.	معدل الاستبانة الموصى به	
RGB: 30 كيلو هرتز إلى 83 كيلو هرتز HDMI: 30 كيلو هرتز إلى 83 كيلو هرتز	التردد الأفقي	
RGB: 50 هرتز إلى 75 هرتز HDMI: 56 هرتز إلى 60 هرتز	التردد العمودي	
تزامن منفصل، تزامن مركب، رقمي	نوع التزامن	
نوع D-Sub مزود بـ 15 سناً، Speaker Out، Audio In، HDMI، LAN، RS-232C IN/OUT، USB، IR		موصل الإدخال
		Power (الطاقة)
100-240 فولت من التيار المتردد ~ بتردد 50/60 هرتز وقدرة 1.3 أمبير	الفولتية المُقدرة	47LS33A
وضع التشغيل: 73 واط بشكل نموذجي وضع السكون (RGB): $0.5 \geq$ واط وضع السكون (HDMI): $0.7 \geq$ واط وضع إيقاف التشغيل: $0.5 \geq$ واط	استهلاك الطاقة	
100-240 فولت من التيار المتردد ~ بتردد 50/60 هرتز وقدرة 1.3 أمبير	الفولتية المُقدرة	47LS35A
وضع التشغيل: 80 واط بشكل نموذجي وضع السكون (RGB): $0.5 \geq$ واط وضع السكون (HDMI): $0.7 \geq$ واط وضع إيقاف التشغيل: $0.5 \geq$ واط	استهلاك الطاقة	
من 0 درجة مئوية إلى 40 درجة مئوية 10 % إلى 80 %	درجة حرارة التشغيل نسبة رطوبة التشغيل	ظروف بيئة التشغيل
من -20 درجة مئوية إلى 60 درجة مئوية 5 % إلى 95 %	درجة حرارة التخزين نسبة رطوبة التخزين	

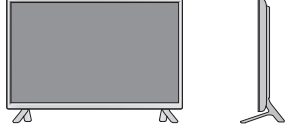
مواصفات المنتج الواردة أعلاه عرضة للتغيير دون إشعار مسبق بغرض ترقية وظائفه.

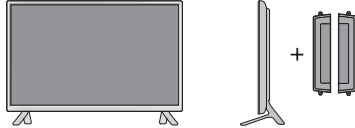
	/ الأبعاد (العرض x الارتفاع x العمق) / الوزن
1071 مم x 621.6 مم x 55.8 مم / 12.2 كجم	
	
1071 مم x 675.1 مم x 247 مم / 12.5 كجم	
	
1071 مم x 621.6 مم x 90.4 مم / 13.0 كجم	
	
1071 مم x 675.1 مم x 247 مم / 13.3 كجم	

* مطبقة فقط على الطرازات التي تعتمد مكبرات الصوت

10 واط + 10 واط (أيمن + أييس)	إخراج صوت RMS	Audio (الصوت)
Vrms 0,7	حساسية الإدخال	
8 أوم	مقاومة مكبر الصوت	



مواصفات المنتج الواردة أعلاه عرضة للتغيير دون إشعار مسبق بغرض ترقية وظائفه.

55LS35A

55LS33A

لوحة LCD	نوع الشاشة	139 سم العرض TFT (شرائح الترانزستور الرقمية) شاشة LCD (كريستال سائل). حجم القطر المرئي: 139 سم
	المسافة بين وحدات البكسل	0.630 مم (أفقي) x 0.630 مم (عمودي)
إشارة الفيديو	أقصى استبانة	1920 × 1080 @ 60 هرتز - قد تكون غير معتمدة وفقاً لنظام التشغيل أو بطاقة الفيديو.
	معدل الاستبانة الموصى به	1920 × 1080 @ 60 هرتز - قد تكون غير معتمدة وفقاً لنظام التشغيل أو بطاقة الفيديو.
	التردد الأفقي	RGB: 30 كيلوهرتز إلى 83 كيلوهرتز HDMI: 30 كيلوهرتز إلى 83 كيلوهرتز
	التردد العمودي	RGB: 50 هرتز إلى 75 هرتز HDMI: 56 هرتز إلى 60 هرتز
	نوع التزامن	تزامن منفصل، تزامن مركب، رقمي
موصل الإدخال		نوع D-Sub مزود بـ 15 سناً، Speaker Out، Audio In، HDMI، LAN، RS-232C IN/OUT، USB، IR
		Power (الطاقة)
55LS33A	الفولتية المُقدرة استهلاك الطاقة	100-240 فولت من التيار المتردد ~ بتردد 50/60 هرتز وقدرة 1.5 أمبير وضع التشغيل: 92 واط بشكل نموذجي وضع السكون (RGB): $0.5 \geq$ واط وضع السكون (HDMI): $0.7 \geq$ واط وضع إيقاف التشغيل: $0.5 \geq$ واط
55LS35A	الفولتية المُقدرة استهلاك الطاقة	100-240 فولت من التيار المتردد ~ بتردد 50/60 هرتز وقدرة 1.5 أمبير وضع التشغيل: 95 واط بشكل نموذجي وضع السكون (RGB): $0.5 \geq$ واط وضع السكون (HDMI): $0.7 \geq$ واط وضع إيقاف التشغيل: $0.5 \geq$ واط
ظروف بيئة التشغيل	درجة حرارة التشغيل نسبة رطوبة التشغيل	من 0 درجة مئوية إلى 40 درجة مئوية 10% إلى 80%
	درجة حرارة التخزين نسبة رطوبة التخزين	من -20 درجة مئوية إلى 60 درجة مئوية 5% إلى 95%

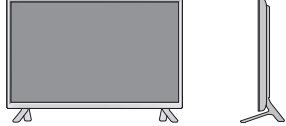
مواصفات المنتج الواردة أعلاه عرضة للتغيير دون إشعار مسبق بغرض ترقية وظائفه.

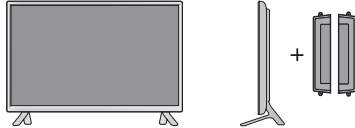
	/ الأبعاد (العرض x الارتفاع x العمق) / الوزن
1240.9 مم x 717.2 مم x 56.8 مم / 17.8 كجم	
	
1240.9 مم x 770.8 مم x 247 مم / 18.1 كجم	
	
1240.9 مم x 717.2 مم x 91.4 مم / 18.6 كجم	
	
1240.9 مم x 770.8 مم x 247 مم / 18.9 كجم	

* مطبقة فقط على الطرازات التي تعتمد مكبرات الصوت



10 واط + 10 واط (أيمن + أييس)	إخراج صوت RMS	Audio (الصوت)
Vrms 0,7	حساسية الإدخال	
8 أوم	مقاومة مكبر الصوت	

مواصفات المنتج الواردة أعلاه عرضة للتغيير دون إشعار مسبق بغرض ترقية وظائفه.

65LS33A

لوحة LCD	نوع الشاشة	164 سم العرض TFT (شرائح الترانزستور الرقمية) شاشة LCD (كريستال سائل). حجم القطر المرئي: 164 سم
	المسافة بين وحدات البكسل	0.744 مم (أفقي) x 0.744 مم (عمودي)
إشارة الفيديو	أقصى استبانة	1920 × 1080 @ 60 هرتز - قد تكون غير معتمدة وفقاً لنظام التشغيل أو بطاقة الفيديو.
	معدل الاستبانة الموصى به	1920 × 1080 @ 60 هرتز - قد تكون غير معتمدة وفقاً لنظام التشغيل أو بطاقة الفيديو.
	التردد الأفقي	RGB: 30 كيلو هرتز إلى 83 كيلو هرتز HDMI: 30 كيلو هرتز إلى 83 كيلو هرتز
	التردد العمودي	RGB: 50 هرتز إلى 75 هرتز HDMI: 56 هرتز إلى 60 هرتز
	نوع التزامن	تزامن منفصل، تزامن مركب، رقمي
موصل الإدخال		نوع D-Sub مزود بـ 15 سناً، HDMI، Audio In، Speaker Out، LAN، RS-232C IN/OUT، USB، IR
Power (الطاقة)	الفولتية المُقدرة استهلاك الطاقة	100-240 فولت من التيار المتردد ~ بتردد 50/60 هرتز وقدرة 2.0 أمبير وضع التشغيل: 145 واط بشكل نموذجي وضع السكون (RGB): $0.5 \geq$ واط وضع السكون (HDMI): $0.7 \geq$ واط وضع إيقاف التشغيل: $0.5 \geq$ واط
ظروف بيئة التشغيل	درجة حرارة التشغيل نسبة رطوبة التشغيل	من 0 درجة مئوية إلى 40 درجة مئوية 10% إلى 80%
	درجة حرارة التخزين نسبة رطوبة التخزين	من -20 درجة مئوية إلى 60 درجة مئوية 5% إلى 95%

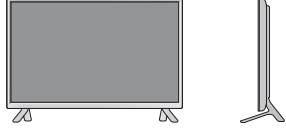
مواصفات المنتج الواردة أعلاه عرضة للتغيير دون إشعار مسبق بغرض ترقية وظائفه.

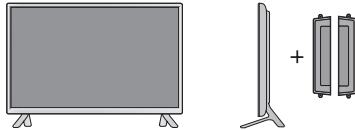
	/ الأبعاد (العرض x الارتفاع x العمق) / الوزن
1461.6 مم x 843 مم x 57.6 مم / 30.9 كجم	
	
1461.6 مم x 900.6 مم x 313 مم / 32.3 كجم	
	
1461.6 مم x 843 مم x 92.6 مم / 31.7 كجم	
	
1461.6 مم x 900.6 مم x 313 مم / 33.1 كجم	

* مطابقة فقط على الطرازات التي تعتمد مكبرات الصوت

10 واط + 10 واط (أيمن + أيسر)	إخراج صوت RMS	Audio (الصوت)
Vrms 0,7	حساسية الإدخال	
8 أوم	مقاومة مكبر الصوت	

مواصفات المنتج الواردة أعلاه عرضة للتغيير دون إشعار مسبق بغرض ترقية وظائفه.

الأبعاد

قد تختلف الصور في هذا الدليل بحسب الجهاز الحالي والملحقات.
يرجى مراجعة قسم "التثبيت على الحائط" لمعرفة حجم البراغي.

(وحدة القياس: مم)

32LS33A

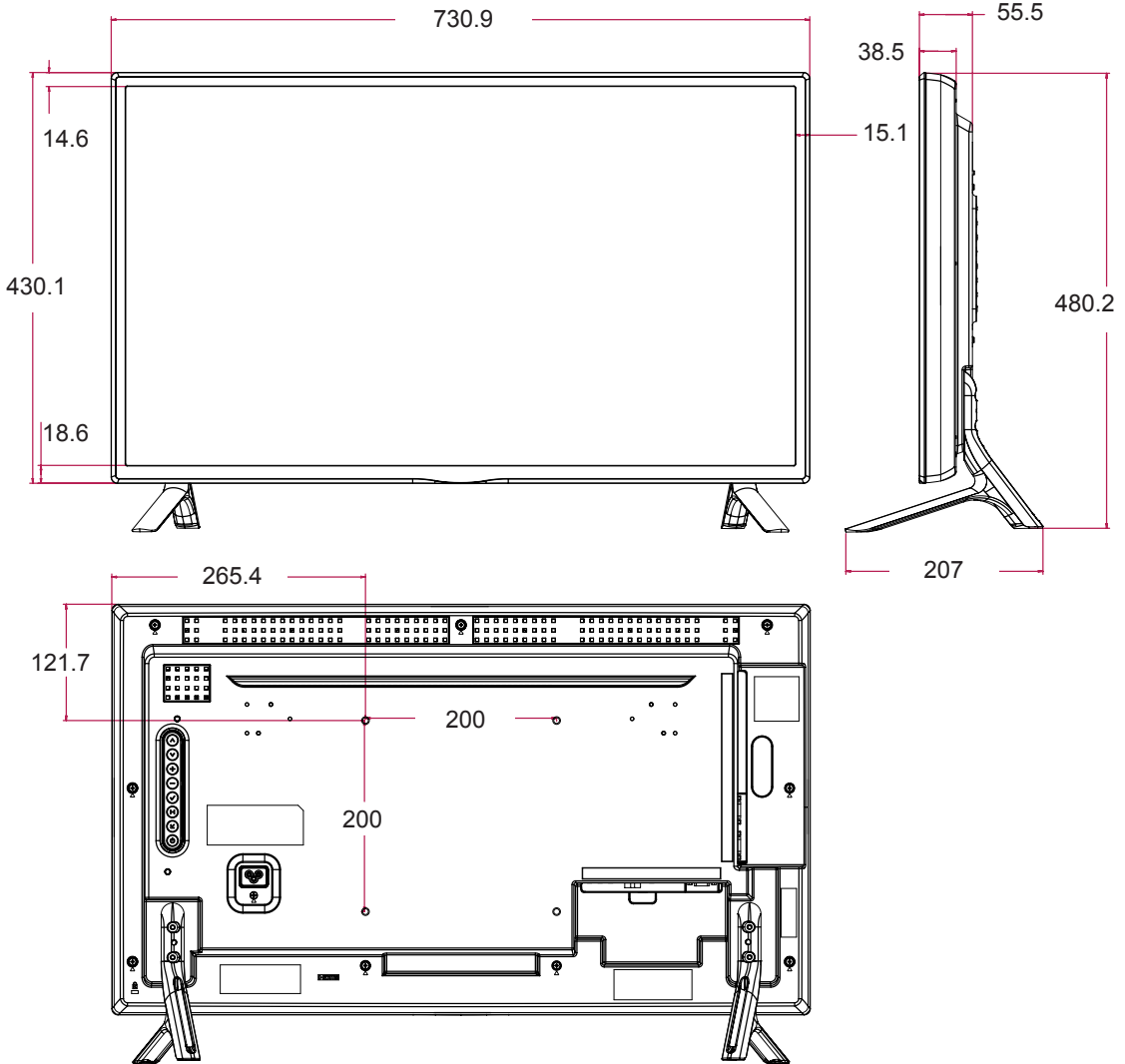

قد تتغير مواصفات الجهاز الموضحة أعلاه من دون إشعار مسبق نتيجة ترقية وظائف الجهاز.

الأبعاد

قد تختلف الصور في هذا الدليل بحسب الجهاز الحالي والملحقات.
يرجى مراجعة قسم "التثبيت على الحائط" لمعرفة حجم البراغي.

(وحدة القياس: مم)

42LS33A

42LS35A

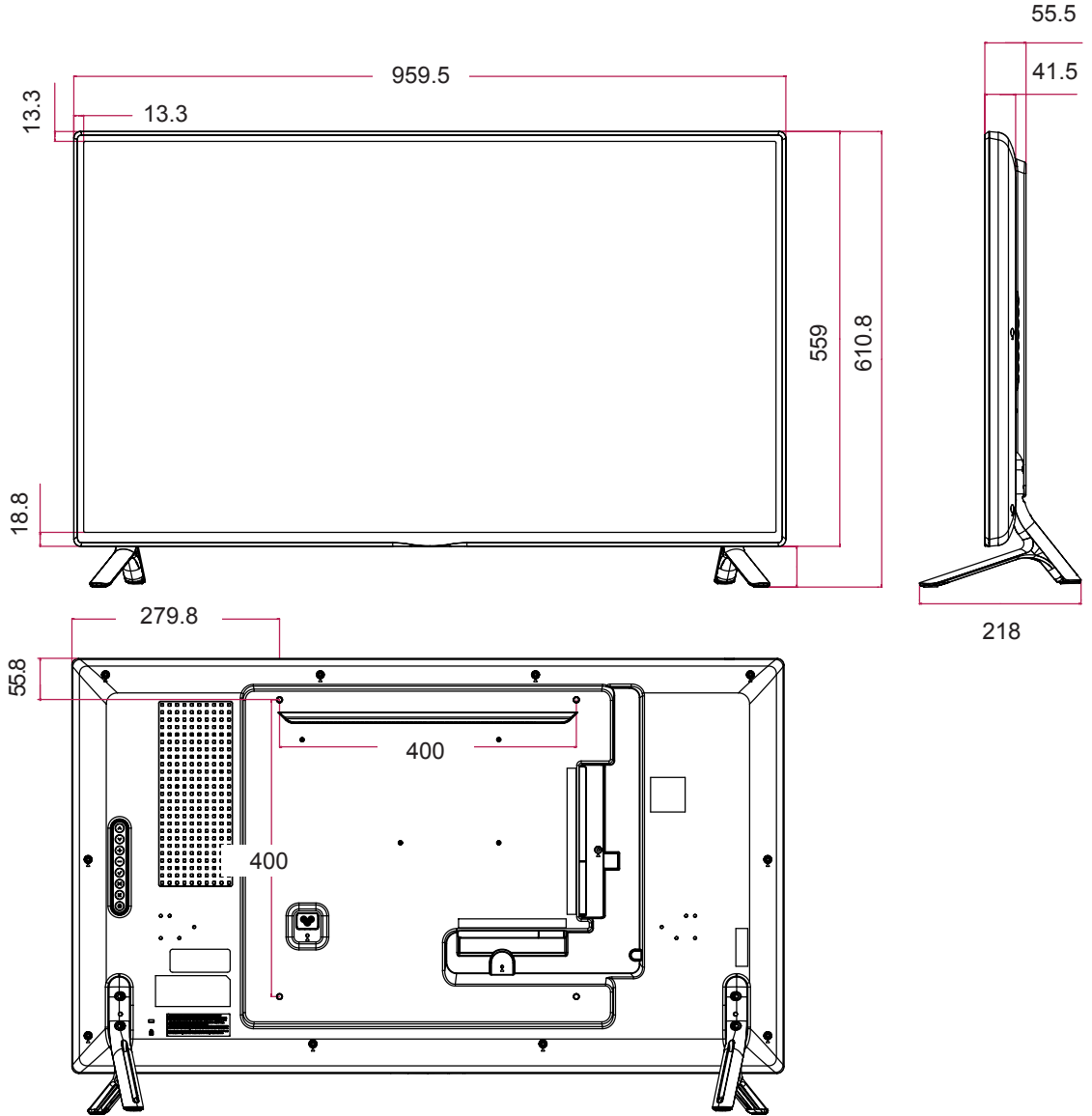

قد تتغير مواصفات الجهاز الموضحة أعلاه من دون إشعار مسبق نتيجة ترقية وظائف الجهاز.

الأبعاد

قد تختلف الصور في هذا الدليل بحسب الجهاز الحالي والملحقات.
يرجى مراجعة قسم "التثبيت على الحائط" لمعرفة حجم البراغي.

(وحدة القياس: مم)

47LS33A

47LS35A

العربية

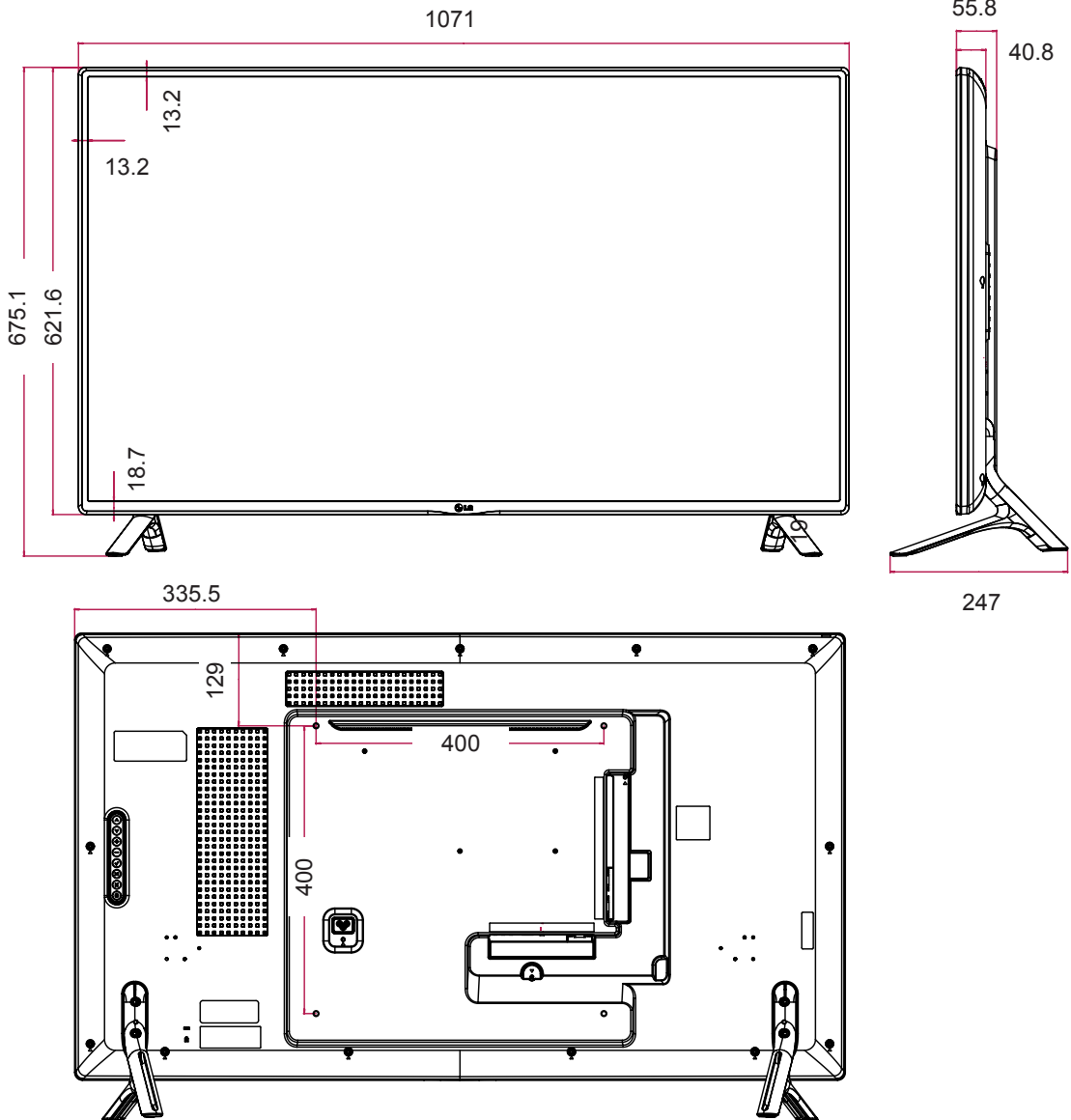

قد تتغير مواصفات الجهاز الموضحة أعلاه من دون إشعار مسبق نتيجة ترقية وظائف الجهاز.

الأبعاد

قد تختلف الصور في هذا الدليل بحسب الجهاز الحالي والملحقات.
يرجى مراجعة قسم "التثبيت على الحائط" لمعرفة حجم البراغي.

(وحدة القياس: مم)

55LS33A

55LS35A

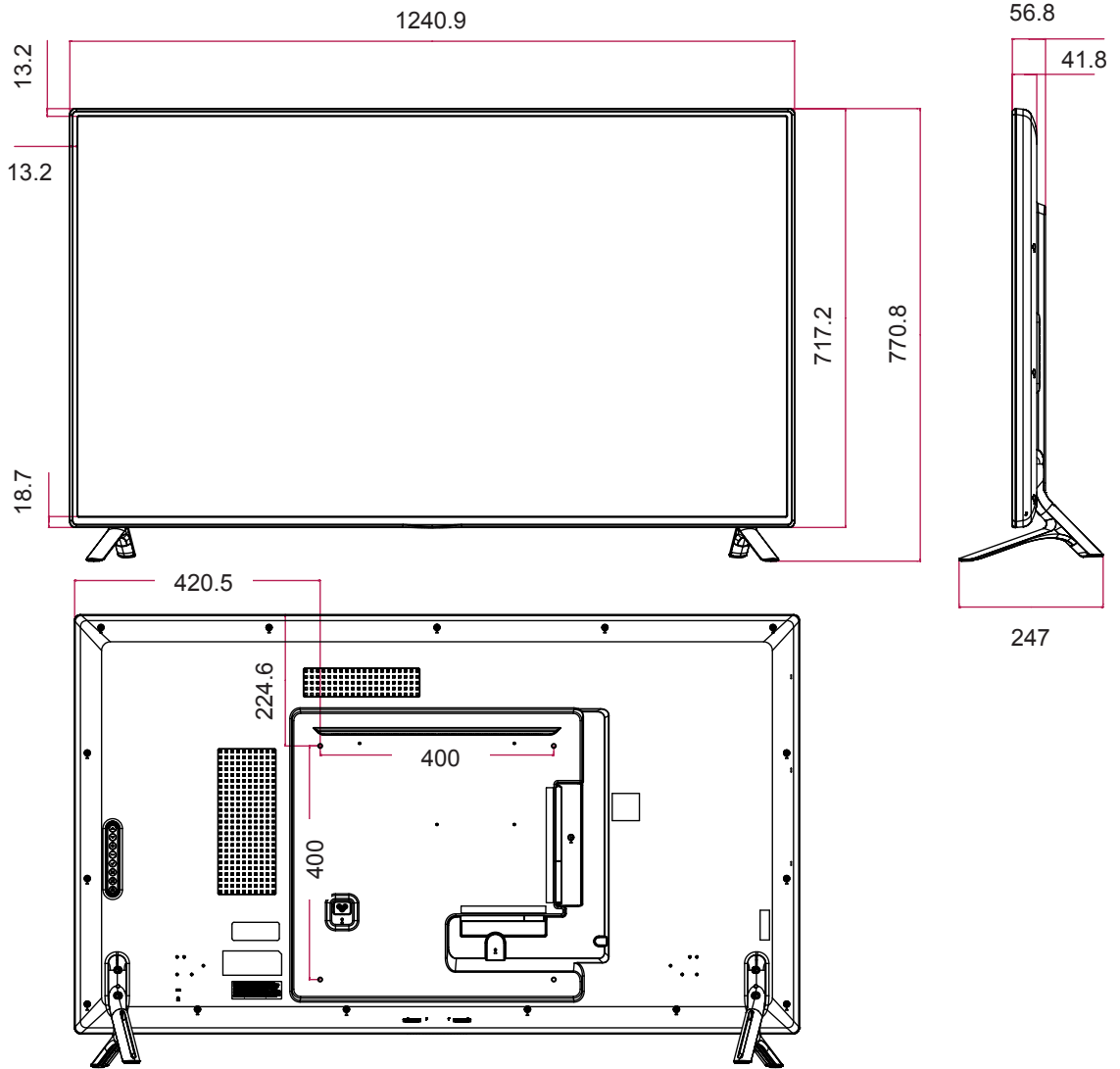

قد تتغير مواصفات الجهاز الموضحة أعلاه من دون إشعار مسبق نتيجة ترقية وظائف الجهاز.

الأبعاد

قد تختلف الصور في هذا الدليل بحسب الجهاز الحالي والملحقات.
يرجى مراجعة قسم "التثبيت على الحائط" لمعرفة حجم البراغي.

(وحدة القياس: مم)

65LS33A

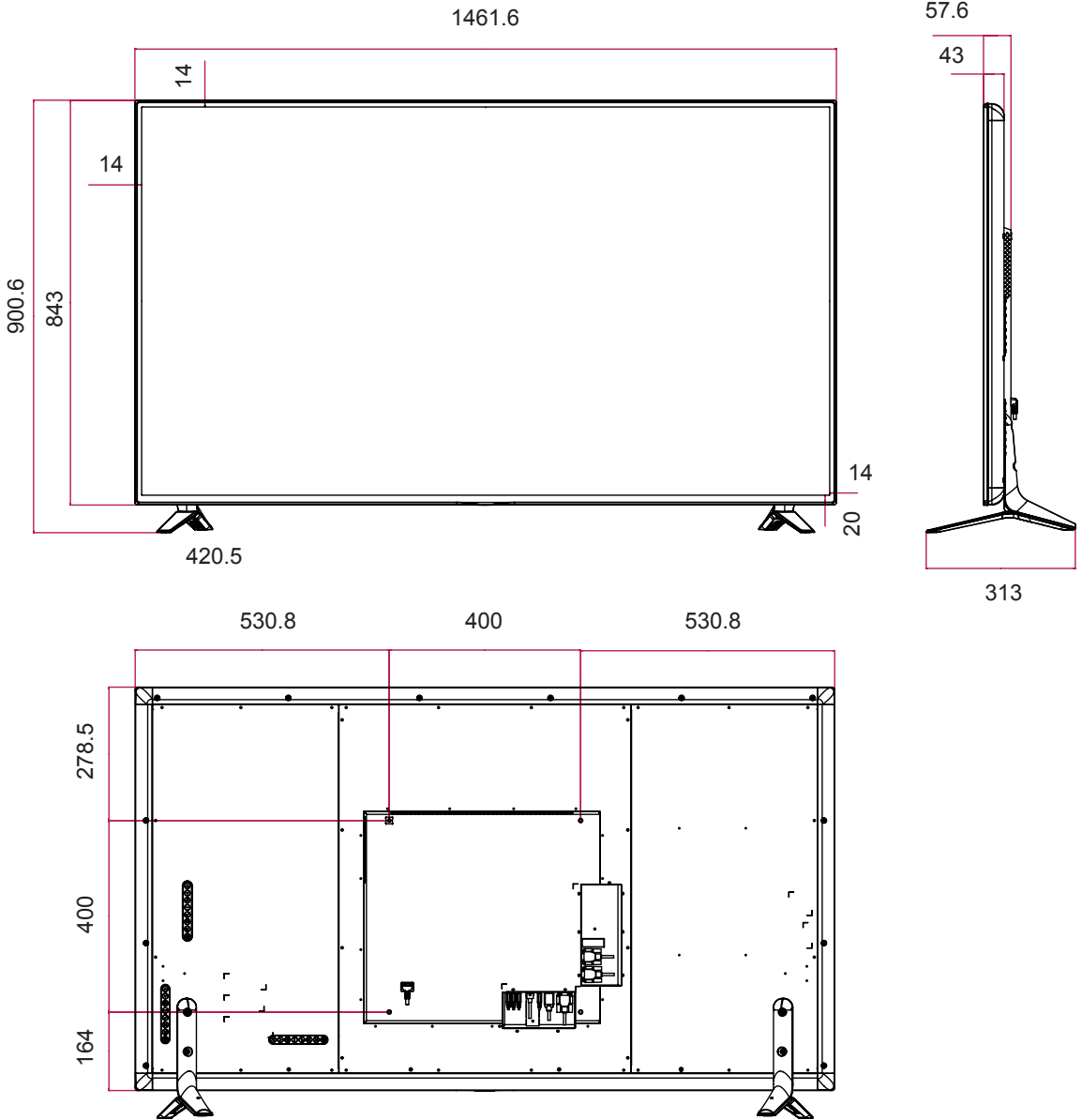

قد تتغير مواصفات الجهاز موضحة أعلاه من دون إشعار مسبق نتيجة ترقية وظائف الجهاز.

الوضع المعتمد HDMI (DTV)

التردد العمودي (هرتز)	التردد الأفقي (كيلوهرتز)	الاستبانة
60	31.5	480/60P
50	31.25	576/50P
50	37.5	720/50P
60	45	720/60P
50	28.1	1080/50i
60	33.75	1080/60i
50	56.25	1080/50P
60	67.5	1080/60P

الوضع المعتمد RGB (الكمبيوتر)

التردد العمودي (هرتز)	التردد الأفقي (كيلوهرتز)	الاستبانة
70.8	31.468	720 x 400
59.94	31.469	640 x 480
60.317	37.879	800 x 600
60	48.363	1024 x 768
59.855	44.772	1280 x 720
60	60	1280 x 960
59.934	57.717	1152 x 864
60.02	63.981	1280 x 1024
60	67.5	1920 x 1080

ملاحظة



- تتوفر مستويات الاستبانة للكمبيوتر كما في خيار ملصق الإدخال في وضع الإدخال RGB و HDMI/ DVI/ Display Port: 60 / 480 x 640 هرتز، 60 / 1080 x 1920 هرتز، 60 / 720 x 1280 هرتز ومستويات الاستبانة للتلفاز الرقمي (DTV): 480p، 720p، 1080p.

الوضع المعتمد HDMI (الكمبيوتر)

التردد العمودي (هرتز)	التردد الأفقي (كيلوهرتز)	الاستبانة
59.94	31.469	640 x 480
60.317	37.879	800 x 600
60	48.363	1024 x 768
59.855	44.772	1280 x 720
60	47.7	1366 x 768
60.02	63.981	1280 x 1024
59.954	65.290	1680 x 1050
60	67.5	1920 x 1080

















ملاحظة



- التردد العمودي: ليتمكن المستخدم من مشاهدة عرض المنتج، ينبغي أن تتغير صورة الشاشة عشرات المرات كل ثانية واحدة مثل المصباح الفلورسنت. والتردد العمودي أو معدل التحديث هو عدد مرات عرض الصورة في الثانية الواحدة. ووحدة القياس هي الهرتز.
- التردد الأفقي: الفاصل الزمني الأفقي هو الوقت المستغرق لعرض خط عمودي واحد. عند قسمة 1 على الفاصل الزمني الأفقي، يمكن حساب عدد الخطوط الأفقية التي يتم عرضها كل ثانية كالتردد الأفقي. ووحدة القياس هي الكيلوهرتز.

رموز الأشعة تحت الحمراء

- هذه الميزة ليست متوفرة في كل الطرازات.
- إن بعض الأوامر غير معتمدة حسب الطراز.

ملاحظة	الوظيفة	الرمز (سداسي عشري)
زر وحدة تحكم عن بعد	Power (الطاقة) 	08
زر وحدة تحكم عن بعد	INPUT (الإدخال)	0B
زر وحدة تحكم عن بعد	Monitor On (تشغيل الشاشة)	C4
زر وحدة تحكم عن بعد	Monitor OFF (إيقاف تشغيل الشاشة)	C5
زر وحدة تحكم عن بعد	ENERGY SAVING (توفير الطاقة) 	95
زر وحدة تحكم عن بعد	3D	DC
زر وحدة تحكم عن بعد	المفاتيح الرقمية من 0 إلى 9	10 إلى 19
زر وحدة تحكم عن بعد	a/A/1	32
زر وحدة تحكم عن بعد	CLEAR	2F
زر وحدة تحكم عن بعد	Volume  (+)	02
زر وحدة تحكم عن بعد	Volume  (-)	03
زر وحدة تحكم عن بعد	ARC	79
زر وحدة تحكم عن بعد	ARC (تمييز بعلامة)	99
زر وحدة تحكم عن بعد	MUTE (كتم الصوت)	09
زر وحدة تحكم عن بعد	BRIGHTNESS (السطوع) 	E0
زر وحدة تحكم عن بعد	BRIGHTNESS (السطوع) 	E1
زر وحدة تحكم عن بعد	PSM	4D
زر وحدة تحكم عن بعد	INFO 	AA
زر وحدة تحكم عن بعد	W.BAL	5F
زر وحدة تحكم عن بعد	SETTINGS	43
زر وحدة تحكم عن بعد	Up (أعلى) 	40
زر وحدة تحكم عن بعد	Down (أسفل) 	41
زر وحدة تحكم عن بعد	Left (اليسار) 	07
زر وحدة تحكم عن بعد	Right (اليمين) 	06
زر وحدة تحكم عن بعد	S.MENU	3F
زر وحدة تحكم عن بعد	OK (موافق)	44
زر وحدة تحكم عن بعد	BACK (رجوع)	28
زر وحدة تحكم عن بعد	EXIT (الخروج)	5B
زر وحدة تحكم عن بعد		7E
زر وحدة تحكم عن بعد	TILE (التجانب)	7B
زر وحدة تحكم عن بعد		B1
زر وحدة تحكم عن بعد		B0
زر وحدة تحكم عن بعد		BA
زر وحدة تحكم عن بعد		8F
زر وحدة تحكم عن بعد		8E
زر وحدة تحكم عن بعد	المفتاح الأحمر	72
زر وحدة تحكم عن بعد	المفتاح الأخضر	71
زر وحدة تحكم عن بعد	المفتاح الأصفر	63
زر وحدة تحكم عن بعد	المفتاح الأزرق	61

للتحكم بمنتجات عديدة

- استخدم هذه الطريقة لتوصيل عدة منتجات بكمبيوتر واحد. يمكنك التحكم بالعديد من المنتجات في الوقت نفسه من خلال توصيلها بكمبيوتر واحد.
- في قائمة Option (الخيارات)، يجب أن يتراوح Set ID (معرّف الجهاز) بين 1 و 255 (أو من 1 إلى 1000) من دون أن يتكرر.

توصيل الكابل

- قم بتوصيل كابل RS-232C كما هو موضح في الصورة.
- يُستخدم بروتوكول RS-232C لإنشاء الاتصال بين الكمبيوتر والمنتج. يمكنك تشغيل/إيقاف تشغيل المنتج أو تحديد مصدر إدخال أو ضبط قائمة خيارات العرض على الشاشة من الكمبيوتر.

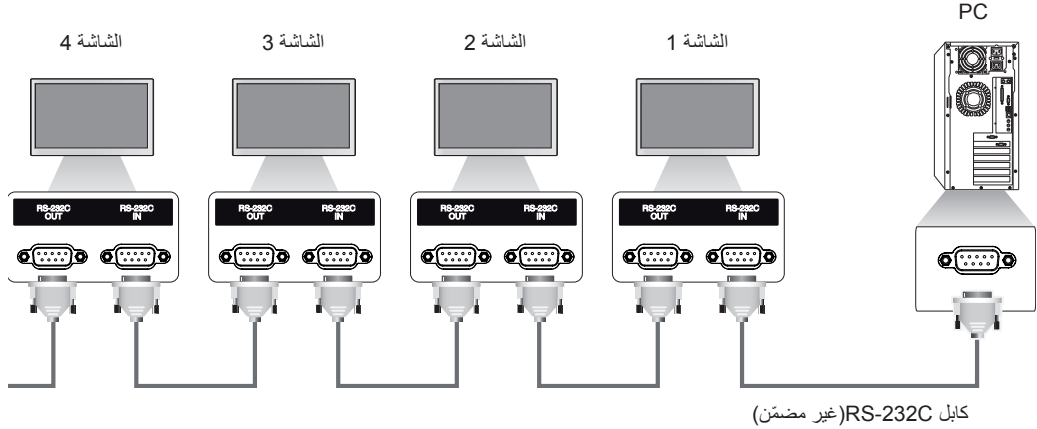

عمليات تهيئة RS-232C

عمليات تهيئة سباعية الأسلاك (كابل RS-232C قياسي)

ملاحظة

- لا يمكن استخدام سلسلة شاشات مترابطة خاصة بالأشعة تحت الحمراء عند استعمال توصيلات ثلاثية الأسلاك (غير قياسية).

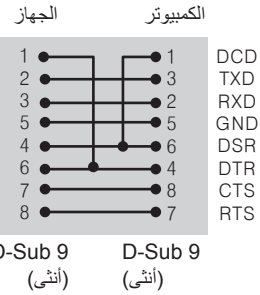

وصف التوصيل

- سرعة نقل البيانات : BPS 9600
- طول البيانات : 8 بت
- معدل بت التماثل : لا شيء
- معدل بت التوقف : 1 بت
- التحكم بالتدفق : لا شيء
- رمز الاتصال : رمز ASCII
- استخدم كابلاً (معكوساً) متقاطعاً

لائحة مراجع الأوامر

البيانات (سداسية عشرية)	الأمر		
	2	1	
من 00 إلى 01	a	k	.01 Power (الطاقة)
راجع "Input Select (تحديد الإدخال)".	b	x	.02 Input Select (تحديد الإدخال)
راجع "Aspect ratio (نسبة الطول إلى العرض)".	c	k	.03 Aspect ratio (نسبة الطول إلى العرض)
راجع "Energy saving (توفير الطاقة)".	q	j	.04 Energy saving (توفير الطاقة)
راجع "Picture mode (وضع الصورة)".	x	d	.05 Picture mode (وضع الصورة)
من 00 إلى 64	g	k	.06 Contrast (تباين)
من 00 إلى 64	h	k	.07 Brightness (سطوع)
من 00 إلى 32	k	k	.08 Sharpness (حدة)
من 00 إلى 64	i	k	.09 Color (لون)
من 00 إلى 64	j	k	.10 Tint (اختلاف الألوان)
من 00 إلى 64	u	x	.11 Color temperature (درجة حرارة الألوان)
من 00 إلى 64	q	f	.12 H position (الوضع الأفقي)
من 00 إلى 64	r	f	.13 V position (الوضع الرأسي)
من 00 إلى 64	s	f	.14 H size (الحجم الأفقي)
01	u	j	.15 Auto configuration (التهيئة التلقائية)
من 00 إلى 64	t	k	.16 Balance (التوازن)
راجع "Sound Mode (وضع الصوت)".	y	d	.17 Sound Mode (وضع الصوت)
من 00 إلى 01	e	k	.18 Mute (كتم الصوت)
من 00 إلى 64	f	k	.19 Volume (التحكم في مستوى الصوت)
راجع "Clock 1 (الوقت 1)".	a	f	.20 Clock 1 (Years/ Months/ Days (الوقت 1) (السنة / الشهر / اليوم))
راجع "Clock 2 (الوقت 2)".	x	f	.21 Clock 2 (Hours/ Minutes/ Seconds (الوقت 2) (الساعة / الدقيقة / الثانية))
من 00 إلى 01	c	f	.22 Off time schedule ()
من 00 إلى 01	b	f	.23 On time schedule ()
راجع "Off Timer (موقت الإيقاف)".	e	f	.24 Off timer (Repeat mode/ Time (موقت الإيقاف (وضع التكرار / الوقت))
راجع "On Timer (موقت التشغيل)".	d	f	.25 On Timer (Repeat mode/ Time (موقت التشغيل (وضع التكرار / الوقت))
راجع "On Timer Input (إدخال موقت التشغيل)".	u	f	.26 On Timer Input (إدخال موقت التشغيل)
من 00 إلى 01	n	m	.27 Automatic Standby (وضع استعداد تلقائي)
من 00 إلى 01	g	f	.28 Auto off (إيقاف تلقائي)
راجع "Language (اللغة)".	i	f	.29 Language (اللغة)
راجع "ISM Method (طريقة ISM)".	p	j	.30 ISM Method (طريقة ISM)
	k	f	.31 Reset (طريقة)
FF	n	d	.32 Current temperature (قيمة درجة الحرارة)
راجع "Key (المفتاح)".	c	m	.33 Key (المفتاح)
FF	l	d	.34 Time elapsed (إظهار الوقت المنقضي)
FF	y	f	.35 Product serial number (التحقق من الرقم المتسلسل)
FF	z	f	.36 Software version (إصدار البرنامج)
من 00 إلى FE	m	j	.37 White Balance Red Gain (اكتساب اللون الأحمر من التوازن الأبيض)
من 00 إلى FE	n	j	.38 White Balance Green Gain (اكتساب اللون الأخضر من التوازن الأبيض)
من 00 إلى FE	o	j	.39 White Balance Blue Gain (اكتساب اللون الأزرق من التوازن الأبيض)
من 00 إلى 64	g	m	.40 Backlight (الإضاءة الخلفية)
من 00 إلى 01	d	k	.41 Screen off (حجب الشاشة)

البيانات (سداسية عشرية)	الأمر		
	2	1	
من 00 إلى 01	d	d	.42 TILE MODE (وضع التجانب)
FF	z	d	.43 Tile Mode Check (التحقق من وضع التجانب)
راجع "Tile ID" (معرف التجانب)	i	d	.44 Tile ID (معرف التجانب)
من 00 إلى 32	e	d	.45 Tile H Position (الوضع الأفقي للتجانب)
من 00 إلى 32	f	d	.46 Tile V Position (الوضع الرأسي للتجانب)
من 00 إلى 32	g	d	.47 Tile H Size (الحجم الأفقي للتجانب)
من 00 إلى 32	h	d	.48 Tile V Size (الحجم الرأسي للتجانب)
من 00 إلى 01	j	d	.49 Natural Mode (الوضع الطبيعي) (في وضع Tile (التجانب))

ملاحظة



- أثناء عمليات USB مثل Dvix أو EMF، يتم تنفيذ ومعالجة كل الأوامر كـ NG باستثناء Power (الطاقة) (k a) و Key (المفتاح) (m c).
- إن بعض الأوامر غير معتمد حسب الطراز.
- لا يعرض الأمر "f f" الذي يظهر حالة أمر معين شاشة خيارات العرض (OSD) كنتيجة لذلك بهدف التوافق مع برنامج SuperSign.

بروتوكول الإرسال / الاستقبال

الإرسال

[Command1][Command2][][Set ID][][Data][Cr]

لتحديد وضع الضبط الافتراضي ووضع ضبط المستخدم.	[Command1] *
للتحكم بضوابط أجهزة العرض.	[Command2] *
يُستخدم [Set ID] لتحديد جهاز العرض الذي ترغب في التحكم فيه. يمكن تعيين معرف جهاز لكل جهاز عرض من 1 إلى 255 (من 01H إلى FFH)، أو من 1 إلى 1000 (من 001H إلى 3e8H) في بعض الطرازات، ضمن OPTION في قائمة شاشة خيارات العرض. يتيح تحديد '00H' أو '000H' لمعرفة الجهاز التحكم المتزامن بكافة أجهزة العرض المتصلة. (قد لا تكون معتمدة حسب الطراز.)	[Set ID] *
لإرسال بيانات الأمر.	[Data] *
قد يزداد عدد البيانات وفقًا للأمر.	
إرجاع لأول السطر. يتطابق مع '0x0D' في رمز ASCII.	[Cr] *
مساحة فارغة. يتطابق مع '0x20' في رمز ASCII.	[] *

الإقرار

[Command2][][Set ID][][OK/NG][Data][x]

- * يرسل المنتج ACK (إقرار) وفقًا لهذا التنسيق عند تلقي بيانات عادية. وفي هذا الوقت، إذا كانت البيانات عبارة عن FF، يشير ذلك إلى بيانات الحالة الحالية. أما إذا كانت البيانات في وضع كتابة البيانات، فإنها تظهر بيانات الكمبيوتر.
- * إذا تم إرسال الأمر مع معرف جهاز '00' (00x0=) أو "0000(=0x000)"، يتم إرسال البيانات إلى كافة أجهزة العرض كما لا يتم إرسال إقرار (ACK).
- * إذا تم إرسال قيمة البيانات 'FF' في وضع التحكم عبر RS-232C، يمكن التحقق من ضبط القيمة الحالية لوظيفة ما (لبعض الوظائف فقط).
- * قد تكون بعض الأوامر غير معتمدة في بعض الطرازات.

04. Energy saving (توفير الطاقة) (الأمر: q j)
لضبط وظيفة توفير الطاقة.

الإرسال

[i][q][][Set ID][][Data][Cr]

البيانات 00: إيقاف التشغيل

01: الحد الأدنى

02: الحد المتوسط

03: الحد الأقصى

04: تلقائي

05: إيقاف تشغيل الشاشة

الإقرار

[q][][Set ID][][OK/NG][Data][x]

** قد لا تكون معتمدة حسب الطراز.

01. Power (الطاقة) (الأمر: a k)
للتحكم بتشغيل/إيقاف تشغيل طاقة الشاشة.

الإرسال

[k][a][][Set ID][][Data][Cr]

البيانات 00: إيقاف التشغيل

01: التشغيل

الإقرار

[a][][Set ID][][OK/NG][Data][x]

* تعود إشارة الإقرار بشكل صحيح فقط عند تشغيل جهاز العرض بشكل كامل.

* يمكن أن يكون هناك بعض التأخير في الوقت بين إشارات الإرسال والإقرار.

02. Input Select (تحديد الإدخال) (الأمر: b x)
لتحديد مصدر الإدخال للشاشة.

الإرسال

[x][b][][Set ID][][Data][Cr]

البيانات RGB :60

(HDMI1)(DTV)HDMI :90

(HDMI1)(PC)HDMI :A0

الإقرار

[b][][Set ID][][OK/NG][Data][x]

* قد لا يتم اعتماد بعض إشارات الإدخال حسب الطراز.

05. Picture mode (وضع الصورة) (الأمر: x d)
لتحديد وضع الصورة.

الإرسال

[d][x][][Set ID][][Data][Cr]

البيانات 00: Vivid (زاهي)

01: Standard (القياسي)

02: Cinema (السينما)

03: Sport (الرياضة)

04: Game (الألعاب)

05: Expert1 (الخبير)

06: Expert2 (الخبير)

08: APS

الإقرار

[x][][Set ID][][OK/NG][Data][x]

03. Aspect Ratio (نسبة الطول إلى العرض) (الأمر: c k)
لضبط تنسيق الشاشة.

الإرسال

[k][c][][Set ID][][Data][Cr]

البيانات 01: 4:3

02: 16:9

04: تكبير/تصغير (HDMI التلفاز الرقمي)

09: مسح فقط (720 بكسل أو أكثر) (HDMI التلفاز الرقمي)

10 إلى 16: Cinema Zoom: 1F (تكبير سينمائي) من 1 إلى 16

(HDMI التلفاز الرقمي)

* تختلف أنواع البيانات المتوفرة حسب إشارة الإدخال. للحصول على مزيد من المعلومات، راجع قسم نسبة الطول إلى العرض في دليل المالك.

* قد تختلف نسبة الطول إلى العرض حسب تهيئة إدخال الطراز.

الإقرار

[c][][Set ID][][OK/NG][Data][x]

06. Contrast (تباين) (الأمر: g k)
لضبط تباين الشاشة

الإرسال

[k][g][][Set ID][][Data][Cr]

البيانات من 00 إلى 64: التباين من 0 إلى 100

الإقرار

[g][][Set ID][][OK/NG][Data][x]

10. Tint (اختلاف الألوان) (الأمر: j k)

لضبط اختلاف اللون في الشاشة.

الإرسال

[k][j][][Set ID][][Data][Cr]

البيانات 00 إلى 64: اختلاف الألوان من R50 إلى G50

الإقرار

[][][Set ID][][OK/NG][Data][x]

07. Brightness (سطوع) (الأمر: h k)

لضبط سطوع الشاشة.

الإرسال

[k][h][][Set ID][][Data][Cr]

البيانات من 00 إلى 64: السطوع من 0 إلى 100

الإقرار

[h][][Set ID][][OK/NG][Data][x]

11. Color Temperature (درجة حرارة الألوان) (الأمر: u x)

لضبط درجة حرارة ألوان الشاشة.

الإرسال

[x][u][][Set ID][][Data][Cr]

البيانات من 00 إلى 64: دافئة 50 إلى باردة 50

الإقرار

[u][][Set ID][][OK/NG][Data][x]

08. Sharpness (حدة) (الأمر: k k)

لضبط حدة الشاشة.

* تتوفر هذه الوظيفة في إدخال الصوت والصورة/المكون فقط.

الإرسال

[k][k][][Set ID][][Data][Cr]

البيانات من 00 إلى 32: الحدة من 0 إلى 50

الإقرار

[k][][Set ID][][OK/NG][Data][x]

12. H position (الوضع الأفقي) (الأمر: q f)

لضبط الوضع الأفقي للشاشة.

* تتوفر هذه الوظيفة فقط عند ضبط Tile Mode (وضع التجانب) إلى إيقاف التشغيل.

* يختلف النطاق التشغيلي حسب استبانة إدخال RGB. (متوفر لإدخال RGB-PC فقط)

الإرسال

[f][q][][Set ID][][Data][Cr]

البيانات 00 إلى 64: الحد الأدنى -50 (يسار) إلى الحد الأقصى 50 (يمين)

الإقرار

[q][][Set ID][][OK/NG][Data][x]

09. Color (لون) (الأمر: i k)

لضبط لون الشاشة.

الإرسال

[k][i][][Set ID][][Data][Cr]

البيانات من 00 إلى 64: اللون من 0 إلى 100

الإقرار

[i][][Set ID][][OK/NG][Data][x]

16. Balance (التوازن) (الأمر: t k)

لضبط توازن الصوت.

الإرسال

`[k][t][][Set ID][][Data][Cr]`

البيانات من 00 إلى 64: يسار 50 إلى يمين 50

الإقرار

`[t][][Set ID][][OK/NG][Data][x]`**13. V position (الوضع الرأسى) (الأمر: r f)**

لضبط الوضع الرأسى للشاشة.

* تتوفر هذه الوظيفة فقط عند ضبط Tile Mode (وضع التجانب) إلى إيقاف التشغيل.

* يختلف النطاق التشغيلي حسب استبانة إدخال RGB. (متوفر لإدخال RGB-PC فقط).

الإرسال

`[f][r][][Set ID][][Data][Cr]`

البيانات 00 إلى 64: الحد الأدنى -50 (الجهة السفلى) إلى الحد الأقصى 50 (الجهة العليا)

الإقرار

`[r][][Set ID][][OK/NG][Data][x]`**17. Sound Mode (وضع الصوت) (الأمر: y d)**

لتحديد وضع الصوت.

الإرسال

`[d][y][][Set ID][][Data][Cr]`البيانات 01: Standard (القياسي)
02: Music (موسيقى)
03: Cinema (سينما)
04: Sport (رياضة)
05: Game (لعبة)
07: News (أخبار)

الإقرار

`[y][][Set ID][][OK/NG][Data][x]`**14. H size (الحجم الأفقى) (الأمر: s f)**

لضبط الحجم الأفقى للشاشة.

* تتوفر هذه الوظيفة فقط عند ضبط Tile Mode (وضع التجانب) إلى إيقاف التشغيل.

* يختلف النطاق التشغيلي بحسب استبانة إدخال RGB. (متوفر لإدخال RGB-PC فقط).

الإرسال

`[f][s][][Set ID][][Data][Cr]`

البيانات 00 - 64: الحد الأدنى -50 (تقليص) - الحد الأقصى 50 (توسيع)

الإقرار

`[s][][Set ID][][OK/NG][Data][x]`**18. Mute (كتم الصوت) (الأمر: e k)**

للتحكم بتشغيل/إيقاف تشغيل Volume Mute (كتم الصوت).

الإرسال

`[k][e][][Set ID][][Data][Cr]`البيانات 00: كتم الصوت (إيقاف تشغيل الصوت)
01: مستوى الصوت الحالي (تشغيل الصوت)

الإقرار

`[e][][Set ID][][OK/NG][Data][x]`**15. Auto configuration (التهيئة التلقائية) (التهيئة التلقائية)**

(الأمر: u j)

لضبط وضع الصورة والحد من اهتزاز الصورة تلقائيًا. (متوفر لإدخال RGB-PC فقط).

الإرسال

`[j][u][][Set ID][][Data][Cr]`

البيانات 01: الجهاز

الإقرار

`[u][][Set ID][][OK/NG][Data][x]`

22. Off time schedule (الأمر: c f)

تمكن / تعطيل الجدول الزمني جراً.

الإرسال

[f][c][][Set ID][][Data][Cr]

البيانات 00 : إيقاف التشغيل
01 : التشغيل

الإقرار

[c][][Set ID][][OK/NG][Data][x]

19. Volume (التحكم في مستوى الصوت) (الأمر: f k)

لضبط تشغيل مستوى الصوت.

الإرسال

[k][f][][Set ID][][Data][Cr]

البيانات من 00 إلى 64: مستوى الصوت من 0 إلى 100

الإقرار

[f][][Set ID][][OK/NG][Data][x]

23. On time schedule (الأمر: b f)

تمكن / تعطيل الجدول الزمني جراً.

الإرسال

[f][b][][Set ID][][Data][Cr]

البيانات 00 : إيقاف التشغيل
01 : التشغيل

الإقرار

[b][][Set ID][][OK/NG][Data][x]

20. Clock 1 (الوقت 1) (Year/ Month/ Day) (السنة/ الشهر/**اليوم) (الأمر: a f)**

لضبط قيم Time (الوقت 1) (Year/ Month/ Day) (السنة / الشهر / اليوم).

الإرسال

[f][a][][Set ID][][Data1][][Data2][][Data3][Cr]

البيانات 1 من 00 إلى 2010 E: 1 إلى 2040

البيانات 2 من 01 إلى 0C: يناير إلى ديسمبر

البيانات 3 من 01 إلى 1F: 1 إلى 31

* أدخل "fa [Set ID] ff" للتحقق من قيم Time (الوقت 1) (Year/ Month/Day) (السنة/ الشهر/ اليوم).

الإقرار

[a][][Set ID][][OK/NG][Data1][Data2][Data3][x]

21. Clock 2 (الوقت 2) (Hour/ Minute/ Second) (الساعة/**الدقيقة/ الثانية) (الأمر: x f)**

لضبط قيم Time 2 (الوقت 2) (Hour/ Minute/ Second) (الساعة/ الدقيقة/ الثانية).

الإرسال

[f][x][][Set ID][][Data1][][Data2][][Data3][Cr]

البيانات 1 من 00 إلى 17: 00 إلى 23 ساعة

البيانات 2 من 00 إلى 3B: 00 إلى 59 دقيقة

البيانات 3 من 00 إلى 3B: 00 إلى 59 ثانية

* أدخل "fx [Set ID] ff" للتحقق من قيم Time 2 (الوقت 2) (Hour/ Minute/Second) (الساعة/ الدقيقة/ الثانية).

** لا يعمل هذا الأمر إذا لم يتم ضبط Time 1 (الوقت 1) (Year/ Month/ Day) (السنة/ الشهر/ اليوم) مسبقاً.

الإقرار

[x][][Set ID][][OK/NG][Data1][Data2][Data3][x]

25. On Timer (موقت التشغيل) Repeat Mode (وضع

التكرار) / الوقت (الأمر: d f)

لضبط وظيفة On Timer (موقت التشغيل) Repeat Mode (وضع التكرار) / الوقت).

الإرسال

[f][d][][Set ID][][Data1][][Data2][][Data3][Cr]

البيانات 1

1. من f1h إلى f7h (قراءة البيانات)
- F1: قراءة بيانات وقت التشغيل الأول
- F2: قراءة بيانات وقت التشغيل الثاني
- F3: قراءة بيانات وقت التشغيل الثالث
- F4: قراءة بيانات وقت التشغيل الرابع
- F5: قراءة بيانات وقت التشغيل الخامس
- F6: قراءة بيانات وقت التشغيل السادس
- F7: قراءة بيانات وقت التشغيل السابع
2. e1h-e7h (حذف فهرس واحد)، e0h (حذف كافة الفهارس)
- E0: حذف كافة بيانات وقت التشغيل
- E1: حذف بيانات وقت التشغيل الأول
- E2: حذف بيانات وقت التشغيل الثاني
- E3: حذف بيانات وقت التشغيل الثالث
- E4: حذف بيانات وقت التشغيل الرابع
- E5: حذف بيانات وقت التشغيل الخامس
- E6: حذف بيانات وقت التشغيل السادس
- E7: حذف بيانات وقت التشغيل السابع
3. من 01h إلى 06h (ضبط اليوم لوقت التشغيل)
- 00: إيقاف التشغيل
- 01: مرة واحدة
- 02: يوميًا
- 03: من الاثنين إلى الجمعة
- 04: من الاثنين إلى السبت
- 05: من السبت إلى الأحد
- 06: كل أحد
- 07: كل اثنين
- 08: كل ثلاثاء
- 09: كل أربعاء
- 0A: كل خميس
- 0B: كل جمعة
- 0C: كل سبت

البيانات 2 00 إلى 17: 00 إلى 23 ساعة

البيانات 3 00 إلى 00: 3B إلى 59 دقيقة

* لقراءة قائمة وقت الإيقاف أو حذفها، قم بضبط FFH لـ [Data2] و [Data3].

(المثل 1: fd 01 f1 ff ff - قراءة بيانات وقت التشغيل الأول).

(المثل 2: fd 01 e1 ff ff - حذف بيانات وقت التشغيل الأول).

المثل 3: fd 01 04 02 03 - ضبط وقت التشغيل إلى "الاثنين إلى السبت، 02:03".

* يتم اعتماد هذه الوظيفة فقط عند ضبط 1 (Year/Month/Day) (السنة/الشهر/اليوم) و 2 (Hour/Minute/Second) (الساعة/الدقيقة/الثانية).

الإقرار

[d][][Set ID][][OK/NG][Data1][Data2][Data3][x]

24. Off Timer (موقت الإيقاف) Repeat Mode (وضع

التكرار) / الوقت (الأمر: e f)

لضبط وظيفة Off Timer (موقت الإيقاف) Repeat Mode (وضع التكرار) / الوقت).

الإرسال

[f][e][][Set ID][][Data1][][Data2][][Data3][Cr]

البيانات 1

1. من f1h إلى f7h (قراءة البيانات)
- F1: قراءة بيانات وقت الإيقاف الأول
- F2: قراءة بيانات وقت الإيقاف الثاني
- F3: قراءة بيانات وقت الإيقاف الثالث
- F4: قراءة بيانات وقت الإيقاف الرابع
- F5: قراءة بيانات وقت الإيقاف الخامس
- F6: قراءة بيانات وقت الإيقاف السادس
- F7: قراءة بيانات وقت الإيقاف السابع
2. e1h-e7h (حذف فهرس واحد)، e0h (حذف كافة الفهارس)
- E0: حذف كافة بيانات وقت الإيقاف
- E1: حذف بيانات وقت الإيقاف الأول
- E2: حذف بيانات وقت الإيقاف الثاني
- E3: حذف بيانات وقت الإيقاف الثالث
- E4: حذف بيانات وقت الإيقاف الرابع
- E5: حذف بيانات وقت الإيقاف الخامس
- E6: حذف بيانات وقت الإيقاف السادس
- E7: حذف بيانات وقت الإيقاف السابع
3. من 01h إلى 06h (ضبط اليوم لـ وقت الإيقاف)
- 00: إيقاف التشغيل
- 01: مرة واحدة
- 02: يوميًا
- 03: من الاثنين إلى الجمعة
- 04: من الاثنين إلى السبت
- 05: من السبت إلى الأحد
- 06: كل أحد
- 07: كل اثنين
- 08: كل ثلاثاء
- 09: كل أربعاء
- 0A: كل خميس
- 0B: كل جمعة
- 0C: كل سبت

البيانات 2 00 إلى 17: 00 إلى 23 ساعة

البيانات 3 00 إلى 00: 3B إلى 59 دقيقة

* لقراءة قائمة وقت الإيقاف أو حذفها، قم بضبط FFH لـ [DATA2] و [بيانات3].

(المثل 1: fe 01 f1 ff ff - قراءة بيانات Off Time (وقت إيقاف التشغيل) الأول).

(المثل 2: fe 01 e1 ff ff - حذف بيانات وقت الإيقاف الأول).

المثل 3: fe 01 04 02 03 - ضبط وقت الإيقاف إلى "الاثنين إلى السبت، 02:03".

* يتم اعتماد هذه الوظيفة فقط عند ضبط 1 (Year/Month/Day) (السنة/الشهر/اليوم) و 2 (Hour/Minute/Second) (الساعة/الدقيقة/الثانية).

الإقرار

[e][][Set ID][][OK/NG][Data1][Data2][Data3][x]

28. Auto off (إيقاف تلقائي) (الامر: g f)

لضبط وظيفة الإيقاف التلقائي.

الإرسال

[f][g][][Set ID][][Data][Cr]

البيانات 00: إيقاف التشغيل (عدم إيقاف التشغيل بعد 15 دقيقة)
01: التشغيل (إيقاف التشغيل بعد 15 دقيقة)

الإقرار

[g][][Set ID][][OK/NG][Data][x]

29. Language (اللغة) (الامر: i f)

لضبط اللغة لشاشة خيارات العرض (OSD).

الإرسال

[f][i][][Set ID][][Data][Cr]

البيانات 00: Czech (التشيكية)

01: الدانماركية

02: الألمانية

03: الإنجليزية

04: الأسبانية (الاتحاد الأوروبي)

05: اليونانية

06: الفرنسية

07: الإيطالية

08: الهولندية

09: النرويجية

0A: البرتغالية

0B: البرتغالية (BR) (البرازيل)

0C: الروسية

0D: الفنلندية

0E: السويدية

0F: الكورية

10: Chinese (الصينية) (Mandarin) (الماندرين)

11: Yue Chinese (الصينية بؤ) (Cantonese)

(الكاتونونية)

الإقرار

[i][][Set ID][][OK/NG][Data][x]

30. ISM Method (طريقة ISM) (الامر: p j)

لتحديد طريقة ISM لتجنب بقاء الصورة الثابتة على الشاشة.

الإرسال

[j][p][][Set ID][][Data][Cr]

البيانات 08: عادي

20: تنقية الألوان

الإقرار

[p][][Set ID][][OK/NG][Data][x]

26. On Timer Input (إدخال مؤقت التشغيل) (الامر: u f)

لإضافة إدخال جديد في الجدول عبر تحديد إدخال للضبط الحالي لمؤقت التشغيل.

الإرسال

[f][u][][Set ID][][Data1][Cr]

[f][u][][Set ID][][Data1][Data2][Cr]

البيانات (إضافة جدول)

RGB :60

DVI-D :70

HDMI :90 (HDMI1)

HDMI :90 (HDMI1)

البيانات 1 (تغيير الجدول)

1. من f1h إلى f4h (قراءة البيانات)

F1: تحديد إدخال الجدول الأول

F2: تحديد إدخال الجدول الثاني

F3: تحديد إدخال الجدول الثالث

F4: تحديد إدخال الجدول الرابع

F5: تحديد إدخال الجدول الخامس

F6: تحديد إدخال الجدول السادس

F7: تحديد إدخال الجدول السابع

البيانات 2

1. من f1h (قراءة البيانات)

* لقراءة إدخال الجدول، أدخل FFH لـ [Data2].

إذا لم يكن أي جدول متوفرًا لـ [Data1] عند محاولة قراءة بيانات الجدول أو تغييرها، سيتم عرض النص NG وستقبل العملية.

(المثل 1: fu 01 60 - قم بنقل كل إدخال جدول سطرًا واحدًا إلى أسفل

وقم بحفظ إدخال الجدول الأول في وضع RGB).

(المثل 2: fu 01 ff - قراءة إدخال الجدول الأول).

إذا لم يكن أي جدول ثالث متوفرًا، سيتم عرض النص NG وستقبل العملية.

* يتم اعتماد هذه الوظيفة فقط عند ضبط 1 (Year/Month/Day)

(السنة/الشهر/اليوم) و 2 (Hour/Minute/Second) (الساعة/الدقيقة/

الثانية)، وقت التشغيل Repeat Mode (وضع التكرار/الوقت).

** قد لا تكون معتمدة حسب الطراز.

الإقرار

[u][][Set ID][][OK/NG][Data][x]

[u][][Set ID][][OK/NG][Data1][Data2][x]

27. Automatic Standby (وضع استعداد تلقائي) (الامر: m n)

لضبط وظيفة Automatic Standby (وضع استعداد تلقائي).

الإرسال

[m][n][][Set ID][][Data][Cr]

البيانات 00: إيقاف التشغيل (عدم إيقاف التشغيل بعد 4 ساعات)

01: 4 ساعات (إيقاف التشغيل بعد 4 ساعات)

02: 6 ساعات (إيقاف التشغيل بعد 6 ساعات)

03: 8 ساعات (إيقاف التشغيل بعد 8 ساعات)

الإقرار

[n][][Set ID][][OK/NG][Data][x]

34. Time elapsed (إظهار الوقت المنقضي) (الأمر: d)

للتحقق من الوقت المنقضي.

الإرسال

[d][][Set ID][][Data][Cr]

البيانات FF: قراءة الحالة

الإقرار

[][Set ID][][OK/NG][Data][x]

* يُعنى بالبيانات التي تمت استعادتها الساعات المنقضية بالقيمة السداسية العشرية.

31. Reset (طريقة) (الأمر: k f)

لتنفيذ وظيفة إعادة ضبط الصورة والشاشة والصوت وإعادة الضبط الأصلي.

(يمكن إجراء إعادة ضبط الشاشة في وضع إدخال RGB فقط.)

الإرسال

[f][k][][Set ID][][Data][Cr]

البيانات 00: إعادة ضبط الصورة

Screen Reset : 01 (إعادة ضبط الشاشة)

02 : إعادة ضبط المصنع

03 Audio Reset (إعادة ضبط الصوت)

الإقرار

[k][][Set ID][][OK/NG][Data][x]

35. Product serial number (التحقق من الرقم المتسلسل)

(الأمر: y f)

للتحقق من الأرقام المتسلسلة

الإرسال

[f][y][][Set ID][][Data][Cr]

البيانات FF: للتحقق من الرقم المتسلسل للمنتج

الإقرار

[y][][Set ID][][OK/NG][Data][x]

* تكون البيانات بصيغة ASCII code.

32. Current temperature (قيمة درجة الحرارة) (الأمر: n d)

للتحقق من قيمة درجة الحرارة الداخلية.

الإرسال

[d][n][][Set ID][][Data][Cr]

البيانات FF: التحقق من الحالة

الإقرار

[n][][Set ID][][OK/NG][Data][x]

[n][][Set ID][][OK/NG][Data1][Data2][Data3][x]

* تعرض الحرارة بصيغة سداسية عشرية.

36. Software version (إصدار البرنامج) (الأمر: z f)

للتحقق من إصدار البرنامج.

الإرسال

[f][z][][Set ID][][Data][Cr]

البيانات FF: للتحقق من إصدار البرنامج

الإقرار

[z][][Set ID][][OK/NG][Data][x]

33. Key (المفتاح) (الأمر: c m)

إرسال رمز المفتاح الخاص برمز الأشعة تحت الحمراء لجهاز التحكم عن بعد

الإرسال

[m][c][][Set ID][][Data][Cr]

البيانات IR_KEY_CODE

الإقرار

[c][][Set ID][][OK/NG][Data][x]

لرمز مفتاح، راجع رمز الأشعة تحت الحمراء.
* إن بعض الأوامر غير معتمدة حسب الطراز.

40. Backlight (الإضاءة الخلفية) (الأمر: g m)
لضبط الإضاءة الخلفية للشاشة.

الإرسال

[m][g][][Set ID][][Data][Cr]

البيانات 00 إلى 64: Backlight (الإضاءة الخلفية) 0 إلى 100

الإقرار

[g][][set ID][][OK/NG][Data][x]

** قد لا تكون معتمدة حسب الطراز.

37. White Balance Red Gain (اكتساب اللون الأحمر من التوازن الأبيض) (الأمر: m j)
لضبط اكتساب الأحمر من التوازن الأبيض.

الإرسال

[j][m][][Set ID][][Data][Cr]

البيانات 00 إلى FE: Red Gain (اكتساب الأحمر) 0 إلى 254

الإقرار

[m][][Set ID][][OK/NG][Data][x]

41. Screen off (حجب الشاشة) (الأمر: d k)
لتنشغيل الشاشة أو إيقاف تشغيلها.

الإرسال

[k][d][][Set ID][][Data][Cr]

Data 00: لتنشغيل الشاشة.
01: لإيقاف تشغيل الشاشة.

الإقرار

[d][][Set ID][][OK/NG][Data][x]

38. White Balance Green Gain (اكتساب اللون الأخضر من التوازن الأبيض) (الأمر: n j)
لضبط اكتساب الأخضر من التوازن الأبيض.

الإرسال

[j][n][][Set ID][][Data][Cr]

البيانات 00 إلى FE: Green Gain (اكتساب الأخضر) 0 إلى 254

الإقرار

[n][][Set ID][][OK/NG][Data][x]

42. Tile Mode (وضع التجانب) (الأمر: d d)

لضبط Tile Mode (وضع التجانب) وقيم Tile Column/ Row (عمود التجانب/ سطر التجانب).

الإرسال

[d][d][][Set ID][][Data][Cr]

البيانات 00 إلى FF: البايث الأول - Tile Row (سطر التجانب)
البايث الثاني - Tile Column (عمود التجانب)
* يعني 00، 01، 10، 11 أن Tile Mode (وضع التجانب) متوقف عن التشغيل.

** قد لا تكون معتمدة حسب الطراز.

الإقرار

[d][][Set ID][][OK/NG][Data][x]

39. White Balance Blue Gain (اكتساب اللون الأزرق من التوازن الأبيض) (الأمر: o j)
لضبط اكتساب الأزرق من التوازن الأبيض.

الإرسال

[j][o][][Set ID][][Data][Cr]

البيانات 00 إلى FE: Blue Gain (اكتساب الأزرق) 0 إلى 254

الإقرار

[o][][Set ID][][OK/NG][Data][x]

46. Tile V Position (الوضع الرأسى للتجانب) (الأمر: d f)

لضبط الوضع العمودي للتجانب.

* تتوفر هذه الوظيفة فقط عند ضبط الوضع الطبيعي الخاص بـ Tile

Mode (وضع التجانب) إلى إيقاف التشغيل مع ضبط Tile Mode (وضع التجانب) إلى تشغيل.

الإرسال

```
[d][f][ ][Set ID][ ][Data][Cr]
```

البيانات 0 إلى 32: 0 (الجهة السفلى) إلى 50 (الجهة العليا)
* تعتمد قيم الجهة السفلى/الجهة العليا على Tile Vertical size (الحجم الرأسى للتجانب).

** قد لا تكون معتمدة حسب الطراز.

الإقرار

```
[f][ ][Set ID][ ][OK/NG][Data][x]
```

47. Tile H Size (الحجم الأفقى للتجانب) (الأمر: d g)

لضبط الحجم الأفقى للتجانب.

*قم بضبط Tile H Position (الوضع الأفقى للتجانب) لـ 0x32 قبل

ضبط Tile H Size (الحجم الأفقى للتجانب).

* تتوفر هذه الوظيفة فقط عند ضبط الوضع الطبيعي الخاص بـ Tile

Mode (وضع التجانب) إلى إيقاف التشغيل مع ضبط Tile Mode (وضع التجانب) إلى تشغيل.

الإرسال

```
[d][g][ ][Set ID][ ][Data][Cr]
```

البيانات 00 إلى 32: 0 إلى 50
** قد لا تكون معتمدة حسب الطراز.

الإقرار

```
[g][ ][Set ID][ ][OK/NG][Data][x]
```

48. Tile V Size (الحجم الرأسى للتجانب) (الأمر: d h)

لضبط الحجم العمودي للتجانب.

*قم بضبط Tile V Position (الوضع الرأسى للتجانب) لـ 0x00 قبل

ضبط Tile V Size (الحجم الرأسى للتجانب).

* تتوفر هذه الوظيفة فقط عند ضبط الوضع الطبيعي الخاص بـ Tile

Mode (وضع التجانب) إلى إيقاف التشغيل مع ضبط Tile Mode (وضع التجانب) إلى تشغيل.

الإرسال

```
[d][h][ ][Set ID][ ][Data][Cr]
```

البيانات 00 إلى 32: 0 إلى 50
** قد لا تكون معتمدة حسب الطراز.

الإقرار

```
[h][ ][Set ID][ ][OK/NG][Data][x]
```

43. Tile Mode Check (التحقق من وضع التجانب) (الأمر: d z)

للتحقق من حالة Tile Mode (وضع التجانب).

الإرسال

```
[d][z][ ][Set ID][ ][Data][Cr]
```

البيانات FF: التحقق من حالة Tile Mode (وضع التجانب).
** قد لا تكون معتمدة حسب الطراز.

الإقرار

```
[z][ ][Set ID][ ][OK/NG][Data1][Data2][Data3][x]
```

البيانات 00: إيقاف تشغيل Tile Mode (وضع التجانب)
01: Tile Mode On (تشغيل وضع التجانب)

البيانات 00 إلى 0F: Tile Row (سطر التجانب)

البيانات 00 إلى 0F: Tile Column (عمود التجانب)

44. Tile ID (معرف التجانب) (الأمر: d i)

لضبط Tile ID (معرف التجانب).

الإرسال

```
[d][i][ ][Set ID][ ][Data][Cr]
```

البيانات 01 إلى E1: Tile ID (معرف التجانب) 01 إلى 225**
FF: التحقق من Tile ID (معرف التجانب)

** تعذر ضبط البيانات على (Tile Column) (عمود التجانب) × (Row) (سطر التجانب).

** قد لا تكون معتمدة حسب الطراز.

الإقرار

```
[i][ ][Set ID][ ][OK/NG][Data][x]
```

* سيتم استرداد NG إذا تم ضبط البيانات على (Tile Column) (عمود التجانب) × (Tile Row) (سطر التجانب), باستثناء 0xFF.

45. Tile H Position (الوضع الأفقى للتجانب) (الأمر: d e)

لضبط الوضع الأفقى للتجانب.

* تتوفر هذه الوظيفة فقط عند ضبط الوضع الطبيعي الخاص بـ Tile

Mode (وضع التجانب) إلى إيقاف التشغيل مع ضبط Tile Mode (وضع التجانب) إلى تشغيل.

الإرسال

```
[d][e][ ][Set ID][ ][Data][Cr]
```

البيانات 00 إلى 32: -50 (يسار) إلى 0 (يمين)
* تعتمد قيم اليسار/اليمين على Tile H size (الحجم الأفقى للتجانب).
** قد لا تكون معتمدة حسب الطراز.

الإقرار

```
[e][ ][Set ID][ ][OK/NG][Data][x]
```

49. Natural Mode (الوضع الطبيعي) (في وضع Tile (التجانب))**(الأمر : d j)**

لعرض الصورة بالوضع الطبيعي، يتم حذف الجزء من الصورة الذي يتم عرضه بصورة عادية في الفجوة الموجودة بين الشاشات.

الإرسال

`[d][j][][Set ID][][Data][Cr]`

البيانات 00: إيقاف التشغيل
01: تشغيل

الإقرار

`[j][][Set ID][][OK/NG][Data][x]`



ملاحظة



• لا يمكن اعتماد مجموعة الإرشادات ENERGY STAR الصادرة عن وكالة حماية البيئة الأمريكية (EPA) في طراز 65LS33A.

للحصول على رمز المصدر بموجب GPL و LGPL و MPL وتراخيص أخرى مفتوحة المصدر، الموجودة في هذا المنتج، يُرجى زيارة الموقع <http://opensource.lge.com>. بالإضافة إلى رمز المصدر، فإن كل شروط التراخيص وكفالات إخلاء المسؤولية وإشعارات حقوق الطبع والنشر متوفرة للتنزيل. ستوفر LG Electronics أيضاً الرمز المفتوح المصدر على قرص مضغوط مقابل التكاليف التي تغطي إجراء هذا التوزيع (مثل تكلفة الوسائط والشحن والتسليم) وذلك بعد توجبه طلب عبر البريد الإلكتروني على opensource@lge.com. هذا العرض سار لمدة ثلاثة (3) أعوام بدءاً من تاريخ شراء المنتج.

ENERGY STAR is a set of power-saving guidelines issued by the U.S. Environmental Protection Agency (EPA).



As an ENERGY STAR Partner LGE U. S. A., Inc. has determined that this product meets the ENERGY STAR guidelines for energy efficiency. Refer to ENERGYSTAR.gov for more information on the ENERGY STAR program.

تحذير - هذا منتج من الفئة الأولى. يمكن لهذا المنتج أن يصدر تشويشاً صوتياً في البيئة المنزلية ويُطلب في هذه الحالة من المستخدم اتخاذ الإجراءات المناسبة.

احرص على قراءة احتياطات الأمان قبل استخدام المنتج. احتفظ بدليل المالك (الموجود على القرص المضغوط) في مكان يسهل الوصول إليه لمراجعته في المستقبل. إن طراز الجهاز ورقمه التسلسلي موجودان في الجهة الخلفية من الجهاز وعلى أحد جوانبه. قم بتدوينهما أدناه في حال احتجت إلى أي خدمة.

يُعتبر الضجيج المؤقت عادياً عند تشغيل هذا الجهاز أو إيقاف تشغيله.

الطراز

الرقم التسلسلي