



LG

Life's Good

BUKU MANUAL PEMILIK

LAYAR IKLAN MONITOR

Baca buku panduan ini dengan saksama sebelum mengoperasikan perangkat Anda dan simpanlah untuk referensi di masa mendatang.

MODEL LAYAR IKLAN MONITOR
42LT55A
47LT55A

DAFTAR ISI

4 LISENSI

5 MEMASANG DAN MENYIAPKAN

- 5 Aksesori
- 6 Aksesori Opsional
- 7 Komponen dan tombol
- 8 Menggunakan Pengikat Kabel Pemasangan
- 8 Menghubungkan Speaker
- 9 Penerima IR
- 9 Tata Letak Tegak
- 10 Menghubungkan ke Pemutar Media
- 11 Pemasangan di dinding

13 REMOTE KONTROL

15 MENGGUNAKAN PERANGKAT MONITOR

- 15 Menghubungkan ke PC
- 16 - Koneksi RGB
- 16 - Koneksi DVI-D
- 17 - Koneksi HDMI
- 17 - Koneksi Port Layar
- 18 - Koneksi Penerima IR
- 18 - Koneksi kabel USB TOUCH
- 19 Menyesuaikan layar
- 19 - Memilih mode gambar
- 19 - Menyesuaikan pilihan gambar
- 20 - Menyesuaikan pilihan tampilan PC
- 20 Menyesuaikan suara
- 20 - Memilih mode suara
- 21 - Menyesuaikan pilihan suara
- 21 Menggunakan pilihan tambahan
- 21 - Menggunakan daftar masukan
- 22 - Menyesuaikan rasio aspek

24 HIBURAN

- 24 Menggunakan jaringan
- 24 - Menghubungkan ke jaringan kabel
- 25 - Status Jaringan
- 26 Menggunakan Media Saya
- 26 - Menghubungkan perangkat penyimpanan USB
- 27 - Menjelajah file
- 28 - Menampilkan film
- 32 - Melihat foto
- 35 - Mendengarkan musik
- 37 - Melihat Daftar Konten
- 38 - Panduan DivX® VOD
- 39 - Menggunakan PIP/PBP

41 MENYESUAIKAN PENGATURAN

- 41 Mengakses menu utama
- 42 - Pengaturan GAMBAR
- 45 - Pengaturan AUDIO
- 46 - Pengaturan WAKTU
- 47 - Pengaturan PILIHAN
- 52 - Pengaturan ID Gambar
- 53 - Setelan JARINGAN

54 MEMBUAT KONEKSI

- 55 Koneksi Perangkat Eksternal
- 55 - Koneksi HDMI
- 55 - Koneksi komponen
- 56 - Koneksi AV
- 56 Menghubungkan ke USB
- 57 Menghubungkan ke LAN

58 MENGGUNAKAN LAYAR SENTUH

- 58 Untuk Menggunakan Layar Sentuh di Windows 7
- 58 Gerakan dan Pengaturan di Windows 7
- 59 Untuk Menggunakan Layar Sentuh di Windows XP
- 60 Reaksi Sentuhan untuk Windows XP
- 61 Cara Menggunakan LG TDS
- 62 Perhatian Saat Menggunakan Layar Sentuh

63 PEMECAHAN MASALAH

68 SPESIFIKASI

75 KODE IR

76 MENGONTROL BEBERAPA PRODUK

- 76 Menghubungkan kabel
- 76 Konfigurasi RS-232C
- 76 Parameter Komunikasi
- 77 Daftar Referensi Perintah
- 79 Protokol Transmisi/Penerimaan

LISENSI

Lisensi yang berbeda didukung, tergantung pada modelnya. Kunjungi www.lg.com untuk informasi lebih lanjut mengenai lisensi.



The terms HDMI and HDMI High-Definition Multimedia Interface, and the HDMI logo are trademarks or registered trademarks of HDMI Licensing LLC in the United States and other countries.



TENTANG VIDEO DIVX: DivX® adalah format video digital yang dibuat oleh DivX, LLC, anak perusahaan Rovi Corporation. Ini adalah perangkat DivX Certified® resmi yang telah lolos uji ketat untuk memastikan bahwa perangkat ini dapat memutar video DivX. Kunjungi divx.com untuk informasi lainnya dan guna mengetahui peranti perangkat lunak yang digunakan untuk mengubah berkas Anda menjadi video DivX.

TENTANG DIVX VIDEO-ON-DEMAND: Perangkat DivX Certified® ini harus didaftarkan agar dapat memutar film DivX Video-on-Demand (VOD) yang dibeli. Untuk memperoleh kode pendaftaran, carilah lokasi DivX VOD dalam menu pengaturan perangkat Anda. Kunjungi vod.divx.com untuk informasi lainnya mengenai cara melakukan pendaftaran.

DivX Certified® untuk memutar video DivX® hingga HD 1080p, termasuk konten premium.

DivX®, DivX Certified®, dan logo terkait adalah merek dagang dari Rovi Corporation atau anak perusahaannya dan digunakan berdasarkan lisensi.

Dilindungi oleh salah satu atau beberapa paten A.S. berikut:
7,295,673; 7,460,668; 7,515,710; 7,519,274



Diproduksi berdasarkan lisensi dari Dolby Laboratories. Dolby dan lambang D ganda adalah merek dagang Dolby Laboratories.

! CATATAN

- Garansi tidak akan termasuk kerusakan akibat penggunaan produk di lingkungan yang sangat berdebu.
- Hindari menggunakan produk pada suhu tinggi dan kelembaban tinggi. Menggunakan produk saat penyejuk udara dinyalakan juga dapat menyebabkan terbentuknya embun di dalam kaca. Embun ini akan hilang setelah sekian lama, kondisi dapat berbeda-beda, tergantung pada lingkungan pengoperasian.

MEMASANG DAN MENYIAPKAN

Aksesori

Periksa item berikut pada kotak produk Anda. Jika ada aksesori yang hilang, hubungi dealer setempat di mana Anda membeli produk. Ilustrasi dalam manual ini mungkin berbeda dengan produk dan aksesori sebenarnya.

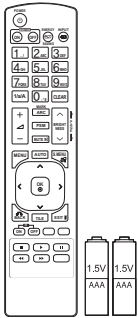

Remote Kontrol dan Baterai

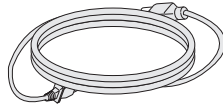

Kabel Daya

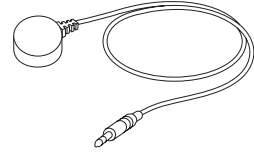

Penerima IR

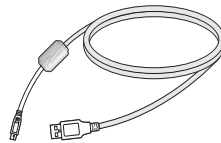

Kabel USB

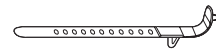

Pengikat Kabel Pemasangan

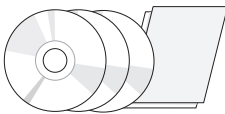

CD(Buku Manual Pemilik,
Program SuperSign/Buku
Manual Pemilik)/ Kartu



Kabel Sinyal D-Sub



PERHATIAN

- Jangan gunakan komponen atau aksesori yang tidak disetujui atau purnajual untuk memastikan keamanan dan masa pakai produk.
- Kerusakan atau cedera akibat menggunakan barang bajakan tidak dilindungi oleh garansi.



CATATAN

- Aksesori yang disertakan bersama produk Anda mungkin berbeda-beda tergantung pada modelnya.
- Spesifikasi produk atau isi manual ini mungkin saja diubah tanpa pengumuman sebelumnya untuk peningkatan fungsi produk.

Aksesori Opsional

Tanpa pengumuman sebelumnya, aksesori opsional dapat berubah untuk meningkatkan kinerja produk, dan aksesori baru dapat bertambah. Ilustrasi dalam manual ini mungkin berbeda dengan produk dan aksesori sebenarnya.

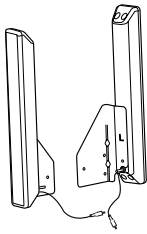

**SP-2000
Speaker**



**Penahan kabel
Pengikat kabel**



Sekrup

Diameter 4,0 mm x Pitch 0,7 mm x
Panjang 8 mm
(Termasuk Cincin Pegas)

Kit speaker

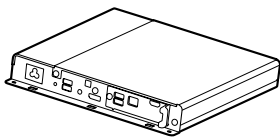

Pemutar Media



Sekrup



**CD (Buku Manual Pemilik)/
Kartu**

Kit Pemutar Media

! CATATAN

- Penahan kabel/Pengikat kabel mungkin tidak tersedia di beberapa area atau untuk beberapa model.
- Aksesori opsional tersedia untuk beberapa model. Jika perlu, silahkan membelinya secara terpisah.

Komponen dan tombol

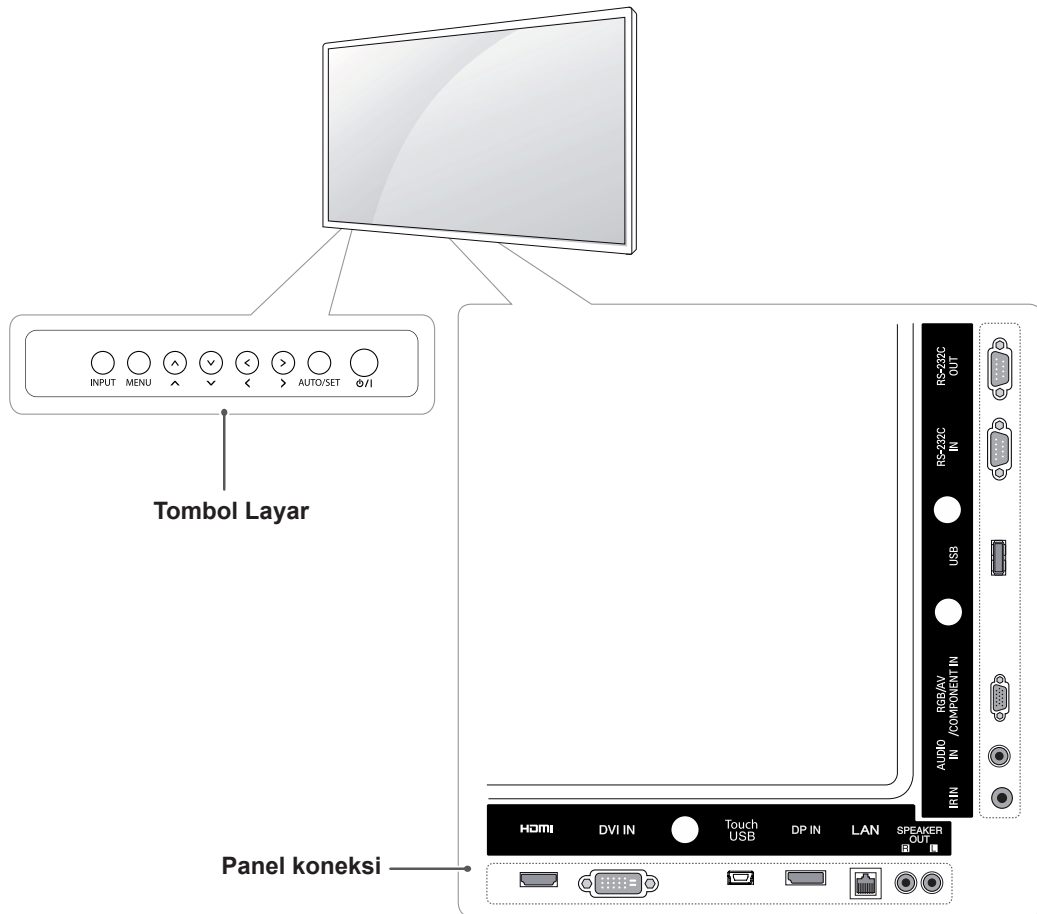

Tombol Layar	Keterangan
INPUT (MASUKAN)	Mengubah sumber masukan.
MENU	Mengakses menu utama atau menyimpan masukan Anda dan keluar dari menu.
^ V	Menyesuaikan naik dan turun.
<>	Menyesuaikan level volume.
AUTO/SET (OTOMATIS/ ATUR)	Pengaturan otomatis bila menggunakan masukan RGB. Tombol Set (Atur) atau enter juga dapat digunakan untuk membuat perubahan pada menu di layar.
⏻ / I	Mematikan atau menghidupkan daya.

Menggunakan Pengikat Kabel Pemasangan

Pertama, hubungkan kabel sinyal masukan yang akan digunakan. Masukkan pengikat kabel ke lubang bawah di bagian belakang, seperti yang ditampilkan dalam gambar untuk menata kabel.

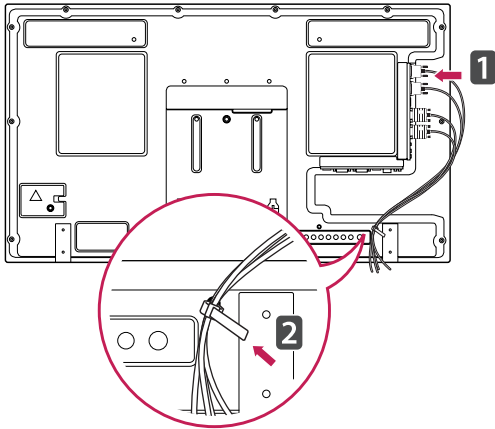

Menghubungkan Speaker

- Hanya di beberapa model.

- 1 Hubungkan kabel sinyal masukan yang akan digunakan sebelum memasang speaker.

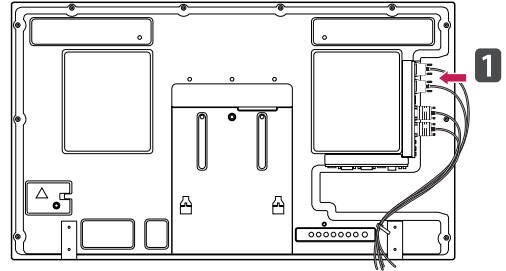

- 2 Pasang speaker dengan menggunakan sekrup seperti yang ditampilkan berikut ini. Kemudian hubungkan kabel speaker.

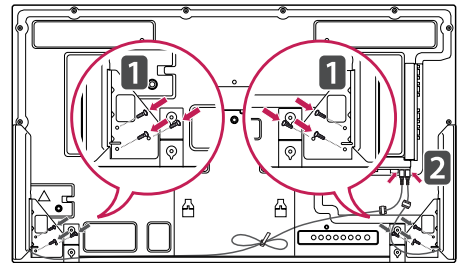

- 3 Setelah memasang speaker, gunakan dukungan dan pengikat kabel untuk menata kabel speaker.

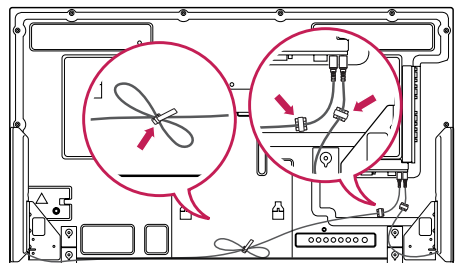

Penerima IR

Ini memungkinkan sensor remote kontrol dipasang di lokasi yang ditentukan sendiri. Disarankan untuk memasangnya pada lokasi yang digambarkan pada gambar di bawah ini.

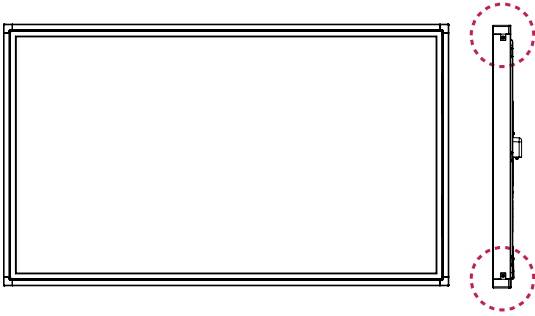

Tata Letak Tegak

Untuk memasangnya dalam mode potret, putar perangkat berlawanan arah jarum jam 90 derajat bila dilihat dari depan.

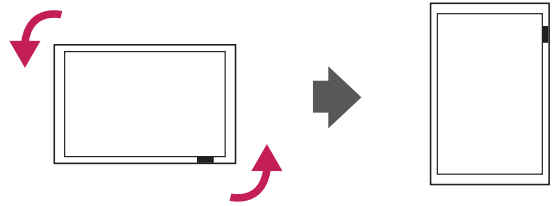

CATATAN

- Jangan memasang penerima IR pada permukaan monitor atau dalam jarak 50 cm dari monitor dari arah mana pun.

Menghubungkan ke Pemutar Media

- 1 Letakkan kain lembut di atas meja dan letakkan produk dengan layar menghadap ke bawah. Dorong Pemutar Media ke dalam wadah untuk memasangnya.

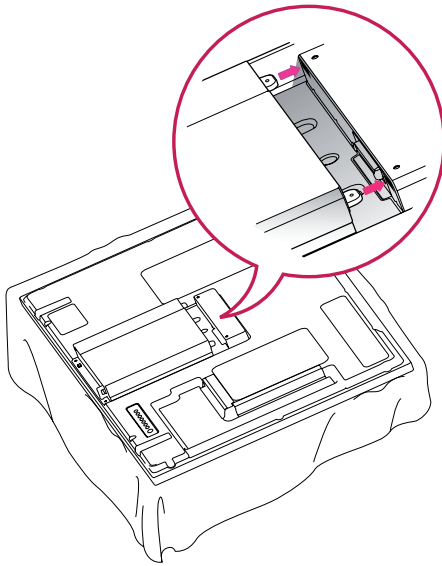

- 2 Pasang Pemutar Media pada produk dengan menggunakan dua sekrup yang disediakan.

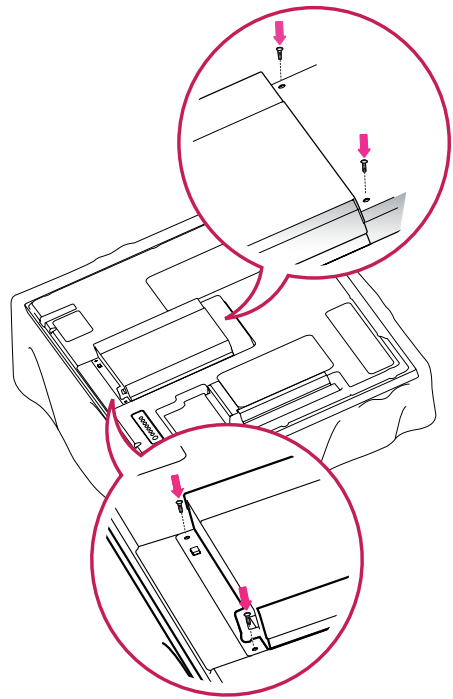

! CATATAN

- Gunakan sekrup yang disediakan bersama produk. (Diameter 3,0 mm x Pitch 0,5 mm x Panjang 6,0 mm (termasuk cincin pegas))

Pemasangan di dinding

Agar ventilasinya tepat, jaga jarak 10 cm pada setiap sisinya dan dari dinding. Petunjuk pemasangan terperinci tersedia dari dealer Anda, lihat Panduan Pengaturan dan Pemasangan Braket di Dinding Miring.

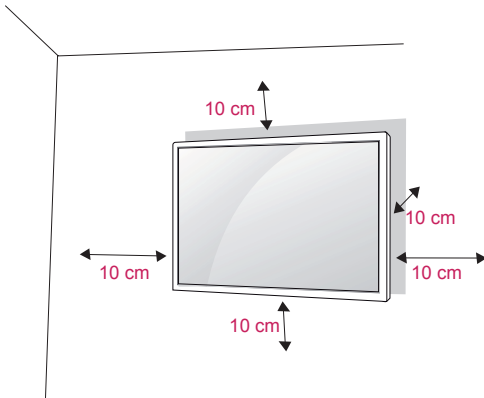

Jika Anda ingin memasang Monitor pada dinding, pasang braket pemasangan di dinding (komponen opsional) ke bagian belakang perangkat. Bila Anda memasang Monitor menggunakan antarmuka pemasangan di dinding (komponen opsional), pasang dengan hati-hati agar tidak jatuh.

- 1 Harap gunakan sekrup dan braket pemasangan di dinding sesuai dengan Standar VESA.
- 2 Jika Anda menggunakan sekrup yang lebih panjang dari standar, bagian dalam monitor bisa rusak.
- 3 Jika Anda menggunakan sekrup yang salah, produk ini mungkin bisa rusak dan jatuh dari dudukannya. Dalam hal ini, LG Electronics tidak bertanggung jawab.
- 4 VESA kompatibel hanya terkait dengan dimensi antarmuka pemasangan sekrup dan spesifikasi sekrup pemasangan.
- 5 Harap gunakan standar VESA sebagaimana di bawah ini.
 - 785 mm atau lebih
 - * Sekrup penahan: Diameter 6,0 mm x Pitch 1,0 mm x Panjang 10 mm



PERHATIAN

- Lepaskan kabel daya terlebih dahulu, kemudian pindahkan atau pasang perangkat Monitor. Jika tidak, sengatan listrik dapat terjadi.
- Jika Anda memasang perangkat Monitor pada langit-langit atau dinding yang miring, monitor bisa jatuh dan menyebabkan cedera serius. Gunakan kit pemasangan di dinding yang resmi dari LG dan hubungi dealer setempat atau petugas yang berkompoten.
- Jangan berlebihan mengencangkan sekrup karena ini dapat menyebabkan kerusakan pada perangkat Monitor dan membatalkan garansi Anda.
- Gunakan sekrup dan kit pemasangan di dinding yang memenuhi standar VESA. Kerusakan atau cedera akibat penyalahgunaan atau menggunakan aksesoris yang tidak tepat tidak dilindungi oleh garansi.



CATATAN

- Gunakan sekrup yang tercantum pada spesifikasi sekrup standar VESA.
- Kit pemasangan di dinding disertai petunjuk pemasangan dan komponen yang diperlukan.
- Braket pemasangan di dinding bersifat opsional. Anda dapat memperoleh aksesoris tambahan dari dealer setempat.
- Panjang sekrup mungkin berbeda, tergantung pada kit pemasangan di dinding. Pastikan menggunakan panjang yang tepat.
- Untuk informasi lebih lanjut, lihatlah petunjuk yang disertakan bersama kit pemasangan di dinding.

Memasang produk ke dinding (opsional)

(Tergantung pada modelnya)

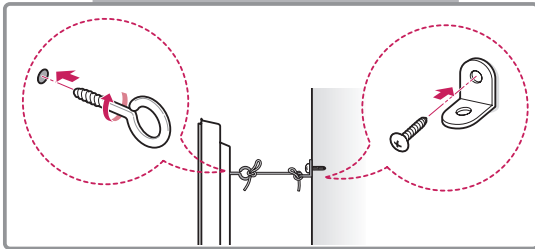
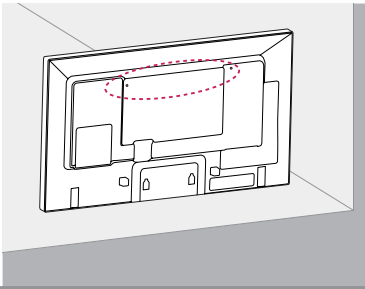

- 1 Masukkan dan kencangkan baut mata, atau braket produk dan bautnya di bagian belakang produk.
 - Jika sudah ada baut yang dimasukkan di posisi baut mata, lepaskan dahulu baut tersebut.
- 2 Pasang braket dinding dengan baut ke dinding. Cocokkan lokasi braket dinding dan baut mata di bagian belakang produk.
- 3 Hubungkan baut mata dan braket dinding dengan erat menggunakan tali yang kuat. Pastikan menjaga tali tetap horizontal dengan permukaan yang rata.

**PERHATIAN**

- Pastikan anak-anak tidak memanjat atau bergantung pada produk.

**CATATAN**

- Gunakan panggung atau lemari yang kuat dan cukup besar untuk menahan produk dengan erat.
- Braket, baut, dan tali bersifat opsional. Anda dapat memperoleh aksesoris tambahan dari dealer setempat.
- Ilustrasi menunjukkan contoh umum mengenai pemasangan dan mungkin tampak berbeda dari produk sesungguhnya.

**PERINGATAN**

- Jika produk tidak ditempatkan di lokasi yang cukup stabil, hal ini dapat membahayakan jika sampai jatuh. Cedera, khususnya pada anak-anak, dapat dicegah dengan mengambil tindakan pencegahan sederhana seperti:
 - » Penggunaan lemari atau penyangga yang direkomendasikan oleh pabrik produk.
 - » Hanya menggunakan furnitur yang dapat menyangga produk secara aman.
 - » Memastikan produk tidak tegak miring pada pinggir furnitur penyangganya.
 - » Tidak menempatkan produk pada furnitur yang tinggi (misalnya, lemari rak atau lemari buku) tanpa menahan furnitur dan produk ke penahan yang sesuai.
 - » Tidak mendirikan produk pada kain atau bahan lainnya yang diletakkan di antara produk dan furnitur penyangganya.
 - » Mengajari anak-anak tentang bahayanya memanjat furnitur untuk menjangkau produk atau pengontrolnya.

REMOTE KONTROL

Keterangan dalam manual ini berdasarkan pada tombol-tombol di remote kontrol. Baca buku panduan ini dengan saksama dan gunakan perangkat Monitor dengan benar.

Untuk mengganti baterai, buka penutup baterai, ganti baterainya (1,5 V AAA) dengan menyesuaikan ujung ⊕ dan ⊖ dengan label di dalam wadah, dan rapatkan penutup baterai.

Untuk melepas baterai, lakukan pemasangan dalam kebalikannya.



PERHATIAN

- Jangan mencampur baterai lama dengan baterai baru, karena hal ini bisa merusak remote kontrol.
- Pastikan mengarahkan remote kontrol ke sensor remote kontrol di perangkat Monitor.

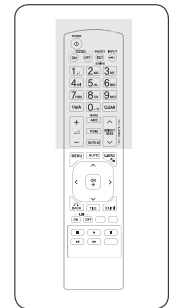
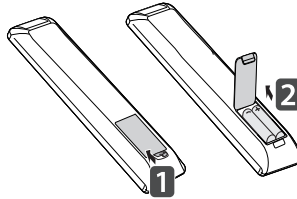

⏻ (POWER (DAYA))
Mengaktifkan atau menonaktifkan perangkat Monitor.

MONITOR ON / OFF (Monitor Aktif/Nonaktif)
Menonaktifkan monitor dan mengaktifkannya kembali.

Tombol 1/a/A
Berpindah-pindah antara angka dan huruf.

ARC
Memilih Aspect Ratio Mode (Mode Rasio Aspek).

MARK
Memilih berkas tertentu dalam mode USB

▲ (VOLUME)
Menyesuaikan volume.

PSM
Memilih Picture Status Mode (Mode Status Gambar).

MUTE (DIAM)
Mematikan semua suara.

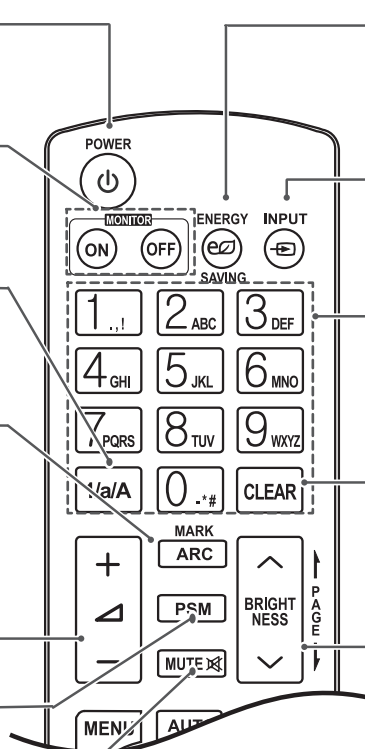

ENERGY SAVING (HEMAT ENERGI)
Menyesuaikan kecerahan layar untuk mengurangi konsumsi energi.

INPUT (MASUKAN)
Memilih mode masukan.

Tombol Angka dan Huruf
Memasukkan karakter angka atau huruf, tergantung pada pengaturan.

CLEAR (KOSONGKAN)
Menghapus karakter angka atau huruf yang telah dimasukkan.

Tombol BRIGHTNESS (Kecerahan)
Sesuaikan kecerahan dengan menekan tombol Naik dan Turun pada remote kontrol. Dalam mode USB, menu OSD mempunyai fungsi Page (Halaman) untuk berpindah ke daftar berkas berikutnya.

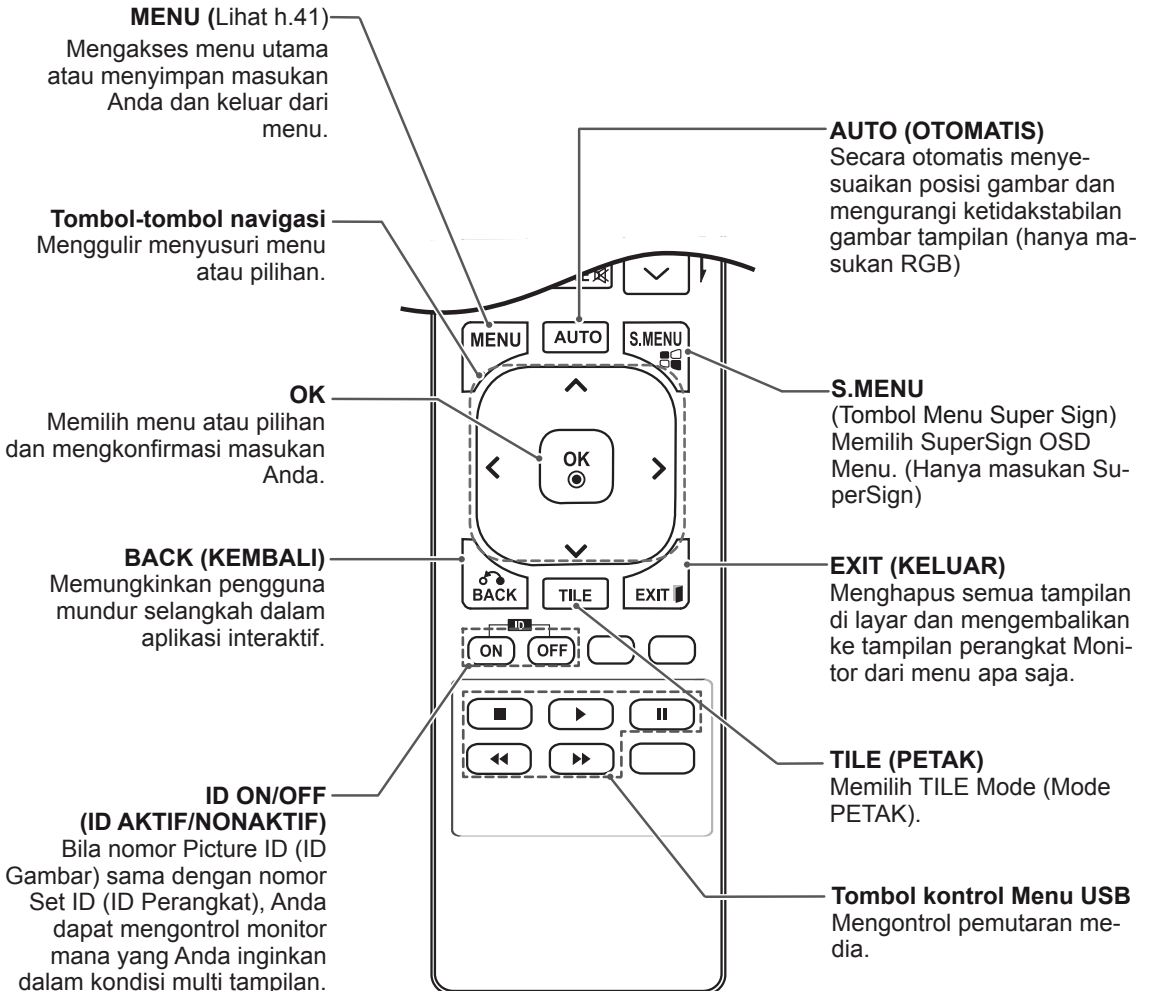
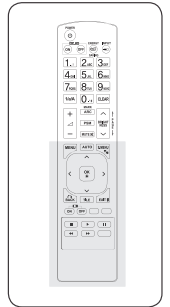

MENGUNAKAN PERANGKAT MONITOR

Menghubungkan ke PC

Monitor Anda mendukung fitur Plug & Play*.

* Plug & Play: Fungsi ini memungkinkan PC menggunakan monitor tanpa menginstal driver.

! CATATAN

- Direkomendasikan agar menggunakan Monitor dengan koneksi HDMI untuk mendapatkan kualitas gambar terbaik.
- Gunakan kabel antarmuka sinyal berpelindung, seperti kabel sinyal D-sub 15 pin dan kabel DVI, dengan inti ferit untuk menjaga kepatuhan standar produk.
- Jika Anda menghidupkan Monitor saat perangkat masih dingin, layarnya mungkin berkedip. Hal ini normal.
- Beberapa bintik merah, hijau, atau biru mungkin tampak pada layar. Hal ini normal.



PERHATIAN

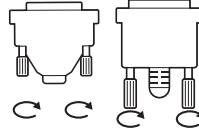

- Hubungkan kabel masukan sinyal dan kencangkan dengan memutar sekrupnya searah jarum jam.
- Jangan menekan layar dengan jari Anda dalam waktu lama karena hal ini dapat menyebabkan distorsi sementara pada layar.
- Hindari menampilkan gambar diam pada layar dalam jangka waktu lama untuk mencegah bekas gambar. Gunakan screensaver jika memungkinkan.
- Bila Anda menggunakan peralatan nirkabel dekat produk, maka bisa terjadi masalah gambar.

Koneksi RGB

Mengirim sinyal video analog dari PC Anda ke perangkat Monitor. Hubungkan PC dan perangkat Monitor dengan kabel D-sub 15 pin seperti yang ditampilkan dalam ilustrasi berikut.

Pilih sumber masukan RGB.

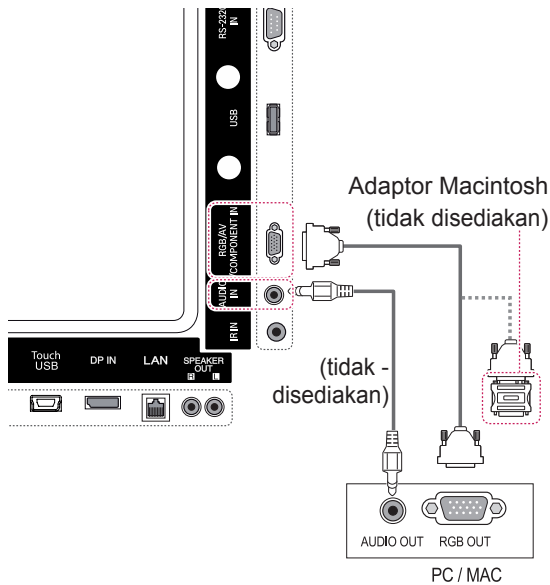

Koneksi DVI-D

Mengirim sinyal video digital dari PC Anda ke Monitor. Hubungkan PC dan perangkat Monitor dengan kabel DVI seperti yang ditampilkan ilustrasi berikut.

Pilih sumber masukan DVI-D pada monitor.

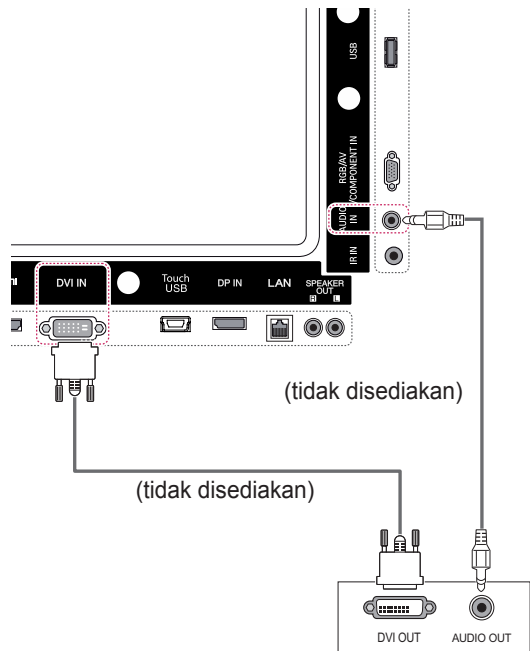

! CATATAN

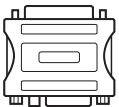

- Gunakan adapter standar Macintosh karena banyak adaptor yang beredar di pasaran tidak kompatibel. (Sistem persinyalan berbeda)
- Komputer Apple mungkin memerlukan adaptor untuk menghubungkan ke monitor ini. Hubungi atau kunjungi situs web mereka untuk informasi lebih lanjut.

Koneksi HDMI

Mengirim sinyal video dan sinyal audio digital dari PC Anda ke Monitor. Hubungkan PC dan Monitor dengan kabel HDMI seperti yang ditampilkan dalam ilustrasi berikut.

Pilih sumber masukan HDMI.

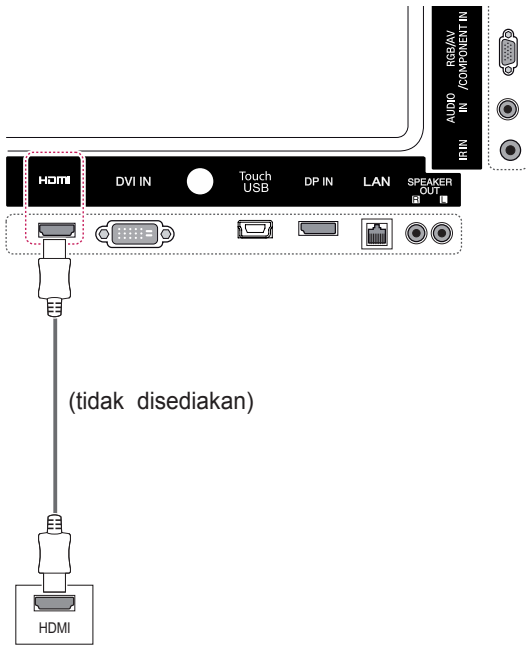

Koneksi Port Layar

Mengirim sinyal video dan sinyal audio digital dari PC Anda ke Monitor. Hubungkan PC dan Monitor dengan kabel Port Layar seperti yang ditampilkan dalam ilustrasi berikut.

Pilih sumber masukan Port Layar.

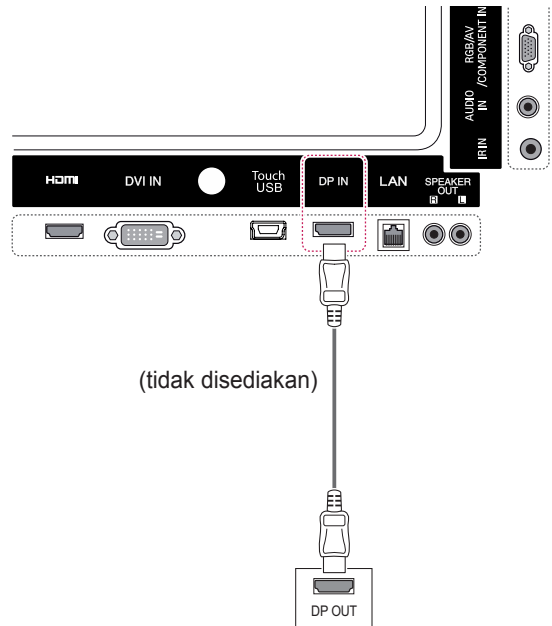

! CATATAN

- Gunakan Kabel HDMI™ Kecepatan Tinggi.
- Harap periksa lingkungan PC Anda jika Anda tidak dapat mendengar suara dalam mode HDMI. Beberapa PC mengharuskan Anda mengganti keluaran audio awal ke HDMI secara manual.
- Jika Anda ingin menggunakan mode HDMI PC, Anda harus mengatur PC/DTV ke mode PC.
- Bila digunakan PC HDMI, mungkin terjadi masalah kompatibilitas.

Koneksi Penerima IR

Memungkinkan penggunaan ekstensi penerima IR atau kontrol jarak-jauh berkabel.

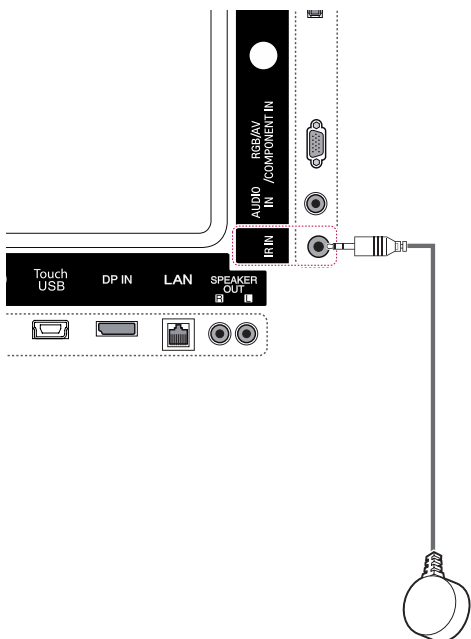

CATATAN

- Pastikan kabel daya tidak terhubung.

Koneksi kabel USB TOUCH

Hubungkan kabel USB ke port USB TOUCH di bagian belakang monitor.

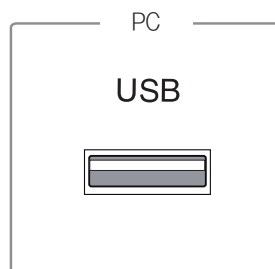

Touch
USB



Menyesuaikan layar

Memilih mode gambar

Tampilkan gambar dalam setelan yang dioptimumkan dengan memilih salah satu mode gambar preset.

- 1 Tekan **MENU** untuk mengakses menu utama.
- 2 Tekan tombol Navigasi untuk bergulir ke **PICTURE** (GAMBAR) dan tekan **OK**.
- 3 Tekan tombol Navigasi untuk bergulir ke **Picture Mode** (Mode Gambar) dan tekan **OK**.
- 4 Tekan tombol Navigasi untuk bergulir ke mode gambar yang Anda inginkan dan tekan **OK**.

Mode	Deskripsi
Vivid (Jelas)	Menyesuaikan gambar video untuk lingkungan toko pengecer dengan meningkatkan kontras, kecerahan, warna, dan ketajaman.
Standard (Standar)	Menyesuaikan gambar untuk lingkungan normal.
Cinema (Sinema)	Mengoptimumkan gambar video untuk tampilan sinematik guna menikmati film seolah di bioskop.
Sport (Olahraga)	Mengoptimumkan gambar video untuk film yang banyak berisi gerakan dan dinamis dengan memperkuat warna primer seperti putih, hijau rumput, atau biru langit.
Game (Permainan)	Mengoptimumkan gambar video untuk layar permainan yang cepat seperti PC atau permainan.

- 5 Bila Anda selesai, tekan **EXIT** (KELUAR). Bila Anda ingin kembali ke menu sebelumnya, tekan **BACK** (KEMBALI).

Menyesuaikan pilihan gambar

Menyesuaikan pilihan tingkat lanjut atas setiap mode gambar untuk mendapatkan kinerja layar terbaik.

- 1 Tekan **MENU** untuk mengakses menu utama.
- 2 Tekan tombol Navigasi untuk bergulir ke **PICTURE** (GAMBAR) dan tekan **OK**.
- 3 Tekan tombol Navigasi untuk bergulir ke **Picture Mode** (Mode Gambar) dan tekan **OK**.
- 4 Tekan tombol Navigasi untuk bergulir ke mode gambar yang Anda inginkan dan tekan **OK**.
- 5 Pilih dan sesuaikan pilihan berikut, kemudian tekan **OK**.

Pilihan	Deskripsi
Backlight (Lampu Latar)	Menyesuaikan kecerahan layar dengan mengontrol lampu latar LCD. Jika Anda mengurangi tingkat kecerahan, layar menjadi lebih gelap dan konsumsi daya menjadi berkurang tanpa kehilangan sinyal video.
Contrast (Kontras)	Menambah atau mengurangi gradien sinyal video. Anda dapat menggunakan Contrast (Kontras) bila bagian yang terang pada gambar tersaturasi.
Brightness (Kecerahan)	Menyesuaikan tingkat dasar sinyal dalam gambar. Anda dapat menggunakan Brightness (Kecerahan) bila bagian yang gelap pada gambar tersaturasi.
Sharpness (Ketajaman)	Menyesuaikan tingkat ketajaman di pinggir area terang dan gelap pada gambar. Semakin rendah tingkatnya, semakin lembut gambarnya.
Color (Warna)	Menyesuaikan intensitas semua warna.
Tint (Rona)	Menyesuaikan keseimbangan antara tingkat merah dan hijau.
Color Temp. (Suhu Warna)	Atur ke Warm (Hangat) untuk menambah warna hangat seperti merah, atau atur ke Cool (Sejuk) untuk membuat gambar jadi kebiru-biruan.
Advanced Control (Kontrol Lanjutan)	Menyesuaikan berbagai pilihan lanjutan. Lihat Pilihan gambar lanjutan.
Picture Reset (Pengaturan Ulang Gambar)	Mengembalikan pilihan ke setelan awal.

- 6 Bila Anda selesai, tekan **EXIT** (KELUAR). Bila Anda ingin kembali ke menu sebelumnya, tekan **BACK** (KEMBALI).

Menyesuaikan pilihan tampilan PC

Menyesuaikan pilihan atas setiap mode gambar untuk mendapatkan kualitas gambar terbaik.

- Fungsi ini dapat digunakan dalam mode berikut: Mode RGB [PC].
- 1 Tekan **MENU** untuk mengakses menu utama.
 - 2 Tekan tombol Navigasi untuk bergulir ke **PICTURE** (GAMBAR) dan tekan **OK**.
 - 3 Tekan tombol Navigasi untuk bergulir ke **Screen** (Layar) dan tekan **OK**.
 - 4 Pilih dan sesuaikan pilihan berikut, kemudian tekan **OK**.

Pilihan	Deskripsi
Resolution (Resolusi)	Memilih resolusi yang benar. Lihat "Menyesuaikan pilihan tampilan PC".
Auto Config. (Konfig. Otomatis)	Menyesuaikan posisi layar, jam, dan fase secara otomatis. Gambar yang ditampilkan mungkin tidak stabil selama beberapa detik selagi konfigurasi berlangsung.
Position/ Size/Phase (Posisi/ Ukuran/ Fase)	Menyesuaikan pilihan bila gambar tidak jelas, khususnya bila karakter tidak stabil. Jalankan Auto Config. (Konfig. Otomatis) sebelum menyesuaikan ini.
Reset (Atur Ulang)	Mengembalikan pilihan ke setelan awal.

- 5 Bila Anda selesai, tekan **EXIT** (KELUAR). Bila Anda ingin kembali ke menu sebelumnya, tekan **BACK** (KEMBALI).

Menyesuaikan suara

Memilih mode suara

Monitor ini mempunyai 5 mode suara preset untuk melengkapi beragam jenis konten video.

- 1 Tekan **MENU** untuk mengakses menu utama.
- 2 Tekan tombol Navigasi untuk bergulir ke **AUDIO** dan tekan **OK**.
- 3 Tekan tombol Navigasi untuk bergulir ke **Sound Mode** (Mode Suara) dan tekan **OK**.
- 4 Tekan tombol Navigasi untuk bergulir ke mode suara yang Anda inginkan dan tekan **OK**.

Mode	Deskripsi
Standard (Standar)	Pilih bila Anda ingin suara berkualitas standar.
Music (Musik)	Pilih bila Anda mendengarkan musik.
Cinema (Sinema)	Pilih bila Anda menonton film.
Sport (Olahraga)	Pilih bila Anda menonton acara olahraga.
Game (Permainan)	Pilih bila Anda bermain game.

- 5 Bila Anda selesai, tekan **EXIT** (KELUAR). Bila Anda ingin kembali ke menu sebelumnya, tekan **BACK** (KEMBALI).

Menyesuaikan pilihan suara

Anda dapat menyesuaikan pilihan atas setiap mode suara untuk mendapatkan kualitas suara terbaik.

- 1 Tekan **MENU** untuk mengakses menu utama.
- 2 Tekan tombol Navigasi untuk bergulir ke **AUDIO** dan tekan **OK**.
- 3 Tekan tombol Navigasi untuk bergulir ke **Sound Mode** (Mode Suara) dan tekan **OK**.
- 4 Tekan tombol Navigasi untuk bergulir ke mode suara yang Anda inginkan dan tekan **OK**.
- 5 Pilih dan sesuaikan pilihan berikut, kemudian tekan **OK**.

Pilihan	Deskripsi
Infinite Sound (Suara Tak Terhingga)	Pilihan Infinity Sound (Suara Tak Terhingga) LG menyediakan suara berkualitas stereo saluran 5.1 dari dua speaker.
Treble	Menambah intensitas bagian frekuensi rendah pada audio.
Bass	Membuat suara yang dikeluarkan lebih halus. Menambah bass akan memperluas rentang frekuensi rendah output.
Reset (Atur Ulang)	Mengembalikan mode suara ke pengaturan awal.

- 6 Bila Anda selesai, tekan **EXIT** (KELUAR). Bila Anda ingin kembali ke menu sebelumnya, tekan **BACK** (KEMBALI).

Menggunakan pilihan tambahan

Menggunakan daftar masukan

- 1 Tekan **INPUT (MASUKAN)** untuk mengakses daftar sumber masukan.
- 2 Tekan tombol Navigasi untuk bergulir ke salah satu sumber masukan dan tekan **OK**.

Sumber masukan	Deskripsi
AV	Menonton video dari VCR atau perangkat eksternal lainnya.
Komponen	Menonton konten dari DVD atau perangkat eksternal lainnya, atau melalui Set Top Box.
RGB	Melihat tampilan PC pada layar
HDMI	Menonton konten dari PC, DVD, atau Set Top Box atau perangkat berdefinisi tinggi lainnya.
DVI-D	Menonton konten dari PC, DVD, atau Set Top Box atau perangkat berdefinisi tinggi lainnya.
Display Port	Menonton konten dari PC, DVD, atau Set Top Box atau perangkat berdefinisi tinggi lainnya.
SuperSign	Melihat tampilan Pemutar Media yang terhubung pada layar.
USB	Memutar berkas multimedia yang disimpan dalam USB.

Menyesuaikan rasio aspek

Ubah ukuran gambar untuk melihat gambar pada ukuran optimal dengan menekan **ARC** saat Anda menggunakan perangkat Monitor.



PERHATIAN

- Jika ditampilkan gambar diam pada layar dalam jangka waktu lama, ini akan membekas dan menjadi kerusakan permanen pada layar. Inilah yang disebut “bekas gambar” atau “bekas” dan tidak dilindungi oleh garansi.
- Untuk mencegah bekas gambar, jangan memutar gambar diam lebih dari dua jam.
- Jika rasio aspek diatur ke 4:3 dalam jangka waktu lama, bekas gambar mungkin terjadi pada area kotak di layar.
- Waktu penggunaan yang disarankan untuk kinerja optimal dan keandalan adalah 12 jam atau kurang per hari.
- Saat menggunakan monitor layar sentuh, disarankan untuk mengatur rasio aspek layar ke Just Scan (Hanya Pindai).



CATATAN

- Anda juga bisa mengubah ukuran gambar dengan mengakses menu utama.
- Mode Just Scan (Tampil Utuh) akan berfungsi bila sinyal video mempunyai resolusi 720p atau yang lebih tinggi.

MODE Rapp. d'aspetto	AV	Component	RGB	Display Port		DVI-D		HDMI		SuperSign
			PC	DTV	PC	DTV	PC	DTV	PC	PC
16:9	o	o	o	o	o	o	o	o	o	o
Just Scan	x	o	x	o	x	o	x	o	x	x
1:1	x	x	o	x	o	x	o	x	o	o
4:3	o	o	o	o	o	o	o	o	o	o
Zoom	o	o	x	o	x	o	x	o	x	x
Zoom cinema	o	o	x	o	x	o	x	o	x	x

- **16:9:** Pilihan berikut akan memungkinkan Anda untuk menyesuaikan gambar secara horizontal, dalam proporsi linier, untuk memenuhi seisi layar (berguna untuk menampilkan DVD berformat 4:3).

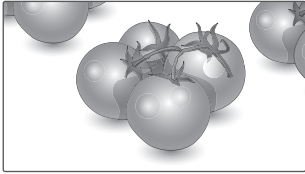

- **4:3:** Pilihan berikut akan memungkinkan Anda melihat gambar dengan rasio aspek 4:3 asli, batang-batang abu-abu akan muncul pada bagian kiri dan kanan layar.

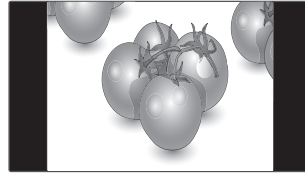

- **Just Scan (Pindai Saja):** Pilihan berikut akan mengarahkan Anda untuk melihat gambar berkualitas terbaik tanpa kehilangan gambar aslinya dalam gambar resolusi tinggi. Catatan: Jika ada derau di gambar aslinya, Anda dapat melihat derau tersebut di pinggirannya.



- **Zoom (Perbesaran):** Pilihan berikut akan memungkinkan Anda melihat gambar tanpa perubahan, sekaligus mengisi seluruh layar. Walau demikian, bagian atas dan bawah gambar akan terpotong.

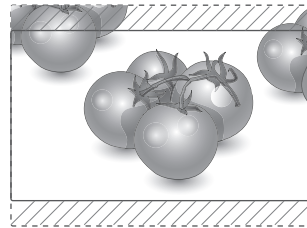

- **1:1:** Rasio aspek tidak disesuaikan dari aslinya. (Hanya Port Layar PC, HDMI PC, DVI-D PC, RGB PC)

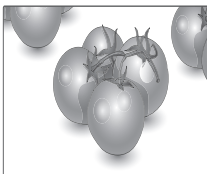

- **Zoom cinema (Perbesaran Sinema):** Pilih Cinema Zoom bila Anda ingin memperbesar gambar dengan proporsi yang benar. Catatan: Saat memperbesar atau memperkecil gambar, tampilannya mungkin terdistorsi.

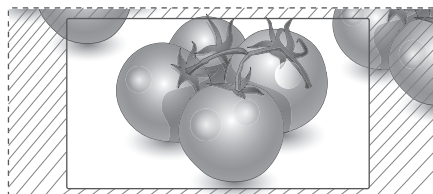

HIBURAN

Menggunakan jaringan

Menghubungkan ke jaringan kabel

Hubungkan layar ke area jaringan lokal (LAN) melalui port LAN seperti yang ditampilkan pada ilustrasi berikut dan atur pengaturan jaringan. Monitor ini hanya mendukung koneksi jaringan kabel.

Setelah membuat koneksi fisik, beberapa jaringan rumah mungkin memerlukan penyesuaian pengaturan jaringan. Bagi sebagian besar jaringan rumah, layar akan menghubungkan secara otomatis tanpa penyesuaian apa pun.

Untuk informasi terperinci, hubungi penyedia Internet Anda atau baca manual router.

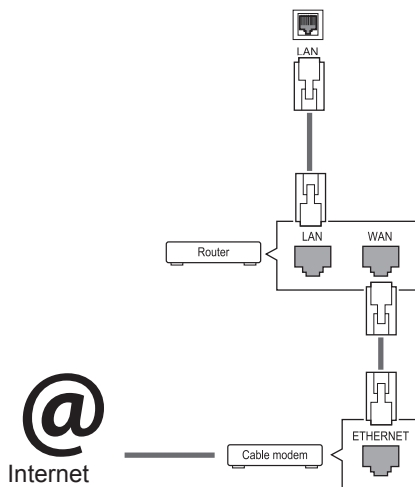

PERHATIAN

- Jangan menghubungkan kabel telepon modular ke port LAN.
- Karena ada beragam metode koneksi, harap ikuti spesifikasi operator telekomunikasi atau penyedia layanan Internet Anda.

Untuk mengatur pengaturan jaringan: (Sekalipun layar Anda sudah terhubung secara otomatis, menjalankan pengaturan lagi tidak akan merusak apa pun),

- 1 Tekan **MENU** untuk mengakses menu utama.
- 2 Tekan tombol Navigation (Navigasi) untuk bergulir ke **NETWORK (JARINGAN)** dan tekan **OK**.
- 3 Tekan tombol Navigation (Navigasi) untuk memilih **Network Setting (Pengaturan Jaringan)** dan tekan **OK**.
- 4 Jika Anda sudah mengatur Network Setting (Pengaturan Jaringan), pilih **Resetting (Atur Ulang)**. Pengaturan koneksi baru akan mengatur ulang pengaturan jaringan saat ini.
- 5 Pilih **IP Auto Setting (Pengaturan IP Otomatis)** atau **IP Manual Setting (Pengaturan IP Manual)**.
 - Jika memilih **IP Manual Setting (Pengaturan IP Manual)**, tekan tombol Navigation (Navigasi) dan Number (Nomor). Alamat IP perlu dimasukkan secara manual.
 - **IP Auto Setting (Pengaturan IP Otomatis)**: Pilih ini jika ada server DHCP (Router) di jaringan area lokal (LAN) melalui koneksi kabel, proyektor secara otomatis akan dialokasikan ke sebuah alamat IP. Jika Anda menggunakan router jalur-lebar atau modem jalur-lebar yang mempunyai fungsi server DHCP (Dynamic Host Configuration Protocol), alamat IP akan ditentukan secara otomatis.
- 6 Bila Anda selesai, tekan **EXIT (Keluar)**.



PERHATIAN

- Menu pengaturan jaringan tidak akan tersedia hingga layar terhubung ke jaringan fisik.
- Karena ada beragam metode koneksi, harap ikuti spesifikasi operator telekomunikasi atau penyedia layanan Internet Anda.

! CATATAN

- Jika Anda ingin mengakses Internet langsung di layar, koneksi Internet harus selalu diaktifkan.
- Jika Anda tidak dapat mengakses Internet, periksa kondisi jaringan dari PC pada jaringan Anda.
- Bila Anda menggunakan **Network Setting** (Pengaturan Jaringan), periksa kabel LAN atau periksa apakah DHCP di router telah diaktifkan.
- Jika Anda tidak melakukan pengaturan jaringan, jaringan tersebut mungkin tidak berfungsi dengan benar.

Saran untuk Pengaturan Jaringan

- Gunakan kabel LAN standar pada layar ini. Cat5 atau yang lebih bagus dengan konektor RJ45.
- Beberapa koneksi jaringan yang bermasalah saat pengaturan seringkali dapat diperbaiki dengan mengatur ulang router atau modem. Setelah menghubungkan layar ke jaringan rumah, matikan dengan cepat dan/atau lepaskan kabel daya dari router atau modem kabel jaringan rumah. Kemudian hidupkan dan/atau hubungkan lagi kabel daya.
- Tergantung pada penyedia layanan Internet (ISP), jumlah perangkat yang dapat menerima layanan Internet mungkin dibatasi oleh ketentuan layanan yang berlaku. Untuk perinciannya, hubungi ISP Anda.
- LG tidak bertanggung jawab terhadap kegagalan fungsi pada layar dan/atau fitur koneksi Internet akibat kesalahan komunikasi/kegagalan fungsi yang berhubungan dengan koneksi Internet, atau alat lainnya yang terhubung.
- LG tidak bertanggung jawab terhadap masalah dalam koneksi Internet.
- Anda mungkin mengalami hasil yang tidak diinginkan jika kecepatan koneksi jaringan tidak memenuhi persyaratan konten yang diakses.
- Beberapa operasi koneksi Internet mungkin tidak dapat dilakukan karena pembatasan tertentu yang diatur oleh penyedia layanan Internet (ISP) yang menyediakan koneksi Internet Anda.
- Segala biaya yang dikenakan oleh ISP termasuk, tanpa batasan, biaya koneksi adalah tanggung jawab Anda.

- Port LAN 10 Base-T atau port 100 Base-TX diperlukan bila menggunakan koneksi kabel ke layar ini. Jika layanan Internet Anda tidak mengizinkan koneksi demikian, Anda tidak akan dapat menghubungkan layar.
- Modem DSL diperlukan untuk menggunakan layanan DSL dan modem kabel diperlukan untuk menggunakan layanan modem kabel. Tergantung pada metode akses dan perjanjian pelanggan dengan ISP, Anda mungkin tidak dapat menggunakan fitur koneksi Internet yang disertakan di layar ini atau jumlah perangkat yang dapat Anda hubungkan pada saat yang sama mungkin dibatasi. (Jika ISP Anda membatasi kepelangganan pada satu perangkat, layar ini mungkin tidak diizinkan menghubungkan bila PC sudah terhubung.)
- Penggunaan "Router" mungkin tidak diizinkan atau penggunaannya mungkin dibatasi, tergantung pada kebijakan dan pembatasan oleh ISP Anda. Untuk perinciannya, hubungi langsung ISP Anda.

Status Jaringan

- 1 Tekan **MENU** untuk mengakses menu utama.
- 2 Tekan tombol Navigation (Navigasi) untuk bergulir ke **NETWORK (JARINGAN)** dan tekan **OK**.
- 3 Tekan tombol Navigation (Navigasi) untuk memilih **Network Status (Status Jaringan)** dan tekan OK.
- 4 Tekan **OK** untuk memeriksa status jaringan.
- 5 Bila Anda selesai, tekan **EXIT (KELUAR)**.

Pilihan	Keterangan
Setting (Pengaturan)	Kembali ke menu pengaturan jaringan.
Test (Tes)	Mengetes status jaringan saat ini setelah pengaturan jaringan.
Close (Tutup)	Kembali ke menu sebelumnya.

Menggunakan Media Saya

Menghubungkan perangkat penyimpanan USB

Hubungkan perangkat penyimpanan USB seperti memori flash USB, atau hard drive eksternal ke layar dan gunakan fitur multimedia. Hubungkan memori flash USB atau pembaca kartu memori USB ke Layar seperti yang ditampilkan pada ilustrasi berikut. Layar My media (Media saya) akan muncul.

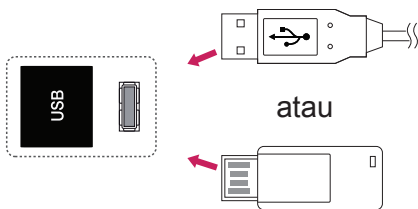

PERHATIAN

- Jangan nonaktifkan layar atau melepas perangkat penyimpanan USB saat menu EMF(my media) Menu diaktifkan, karena ini dapat menyebabkan hilangnya file atau rusaknya perangkat penyimpanan USB.
- Sering-sering mencadangkan file Anda yang disimpan pada perangkat penyimpanan USB, karena Anda bisa kehilangan atau merusak file tersebut dan hal ini tidak dilindungi oleh garansi.

Saran untuk menggunakan perangkat penyimpanan USB

- Hanya perangkat penyimpanan USB yang dapat dikenali.
- Jika perangkat penyimpanan USB terhubung melalui hub USB, maka perangkat tidak akan dikenali.
- Perangkat penyimpanan USB yang menggunakan program pengenalan otomatis mungkin tidak akan dikenali.
- Perangkat penyimpanan USB yang menggunakan driver sendiri mungkin tidak akan dikenali.
- Kecepatan pengenalan perangkat penyimpanan USB mungkin tergantung pada tiap perangkat.
- Jangan nonaktifkan layar atau mencabut perangkat USB saat perangkat penyimpanan USB yang terhubung sedang bekerja. Bila perangkat tersebut tiba-tiba dilepas atau dicabut, maka file yang disimpan atau perangkat penyimpanan USB dapat menjadi rusak.
- Jangan hubungkan perangkat penyimpanan USB yang telah dikendalikan secara artifisial pada PC. Perangkat tersebut dapat menyebabkan kegagalan fungsi pada produk atau tidak dapat diputar. Ingatlah untuk selalu menggunakan hanya perangkat penyimpanan USB yang berisi file musik, file gambar atau file film normal.
- Harap gunakan perangkat penyimpanan USB yang diformat sebagai sistem file FAT32, yakni sistem file NTFS yang disediakan pada sistem operasi Windows. Jika perangkat penyimpanan diformat sebagai program utilitas lain yang tidak didukung oleh Windows, perangkat tersebut mungkin tidak akan dikenali.
- Harap hubungkan daya listrik ke perangkat penyimpanan USB (lebih dari 0,5 A) yang memerlukan catu daya eksternal. Jika tidak, perangkat mungkin tidak akan dikenali.
- Harap hubungkan perangkat penyimpanan USB dengan kabel yang disediakan oleh pembuat perangkat.
- Beberapa perangkat penyimpanan USB mungkin tidak didukung atau tidak beroperasi dengan lancar.
- Metode pengaturan file perangkat penyimpanan USB mirip dengan Window XP dan nama file dapat mengenali hingga 100 karakter bahasa Inggris.
- Pastikan untuk mencadangkan file penting karena data yang disimpan dalam perangkat memori USB dapat rusak. Kami tidak bertanggung jawab terhadap hilangnya data.

- Jika HDD USB tidak mempunyai sumber daya eksternal, maka perangkat USB mungkin tidak dapat dideteksi. Hubungkan ke sumber listrik eksternal.
 - Harap gunakan adaptor daya untuk sumber daya eksternal. Kami tidak menjamin kabel USB sebagai sumber daya eksternal.
- Jika perangkat memori USB Anda mempunyai beberapa partisi, atau jika Anda menggunakan pembaca multi kartu USB, maka Anda dapat menggunakan hingga 4 partisi atau perangkat memori USB.
- Jika perangkat memori USB terhubung ke pembaca multi kartu USB, maka data volume mungkin tidak akan terdeteksi.
- Jika perangkat memori USB tidak berfungsi dengan benar, maka lepaskan dan hubungkan kembali.
- Kecepatan pendeteksian perangkat memori USB berbeda dari satu perangkat dengan perangkat lainnya.
- Jika USB terhubung dalam Standby Mode (Mode Siaga), hard disk tertentu akan dimuat secara otomatis bila layar telah diaktifkan.
- Kapasitas yang direkomendasikan adalah 1 TB atau kurang untuk hard disk eksternal USB dan 32 GB atau kurang untuk memori USB.
- Perangkat yang kapasitasnya lebih dari yang direkomendasikan mungkin tidak berfungsi dengan benar.
- Jika hard disk eksternal USB yang memiliki fungsi "Energy Saving" tidak berfungsi, matikan hard disk dan hidupkan lagi agar dapat berfungsi dengan benar.
- Perangkat penyimpanan USB yang lebih rendah dari USB 2.0 juga didukung. Namun perangkat ini mungkin tidak berfungsi dengan benar dalam Movie List (Daftar Film).
- Maksimum 999 folder atau file dapat dikenali dalam satu folder.
- Direkomendasikan untuk menggunakan kabel dan perangkat penyimpanan USB bersertifikasi. Jika tidak, perangkat penyimpanan USB mungkin tidak terdeteksi atau mungkin terjadi kesalahan pemutaran.
- Hanya stik memori USB yang dapat digunakan untuk memutar file yang didistribusikan dan disimpan oleh SuperSign Manager. Hard disk USB atau pembaca multi-kartu tidak akan bekerja.
- Hanya perangkat penyimpanan yang diformat dengan sistem berkas FAT 32 yang dapat digunakan untuk memutar file yang didistribusikan dan disimpan oleh SuperSign Manager.
- Perangkat penyimpanan USB 3.0 mungkin tidak bekerja.

Menjelajah file

Mengakses foto, musik, atau daftar film dan menjelajahi file.

- 1 Hubungkan perangkat penyimpanan USB.
- 2 Tekan **MENU** untuk mengakses menu utama.
- 3 Tekan tombol Navigation (Navigasi) untuk bergulir ke **My MEDIA (Media Saya)** dan tekan **OK**.
- 4 Tekan tombol Navigasi untuk memilih dari **Movie List (Daftar Film)**, **Photo List (Daftar Foto)**, **Music List (Daftar Musik)**, atau **Contents List (Daftar Konten)**, dan tekan **OK**.

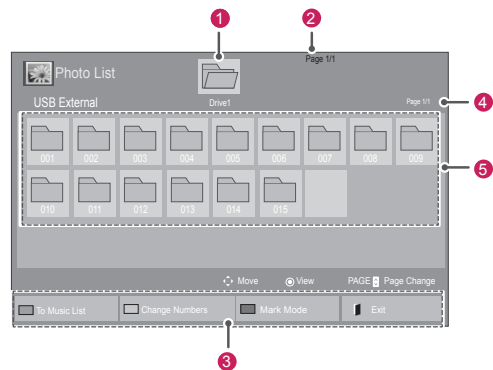
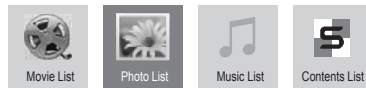

No.	Deskripsi
1	Berpindah ke tingkat folder yang lebih atas
2	Halaman saat ini/Total halaman
3	Tombol yang bersangkutan pada remote kontrol
4	Halaman saat ini/total halaman konten pada folder yang difokus 1
5	Konten pada folder yang difokus 1
Bawah	Deskripsi
Tombol hijau	Tekan tombol hijau untuk berpindah di antara Daftar Foto -> Daftar Musik, Daftar Musik -> Daftar Isi, Daftar Isi -> Daftar Film atau Daftar Film -> Daftar Foto .
Tombol kuning	Sebuah metode untuk melihat dalam 5 gambar mini atau daftar sederhana.
Tombol biru	Mengubah ke Mode Tanda.

Format file yang didukung

Jenis	Format file yang didukung								
Film	<p>DAT,MPG,MPEG,VOB,AVI,DivX,MP4,MKV,TS,T RP,TP,ASF,WMV,FLV)</p> <p>File film yang didukung(* .mpg/* .mpeg/* .dat/* .ts/* .trp/* .tp/* .vob/* .mp4/* .mov/* .mkv/* .divx/* .avi/* .asf/* .wmv/* .flv/* .avi(motion-jpeg)/* .mp4(motion-jpeg)/* .mkv(motion-jpeg))</p> <p>Format video : DivX3.11, DivX4, DivX5, DivX6, Xvid1.00, Xvid1.01, Xvid1.02, Xvid1.03, Xvid1.10 beta-1/beta-2, Mpeg-1, Mpeg-2, Mpeg-4, H.264/AVC, VC1, JPEG, Sorenson H.263</p> <p>Format audio: Dolby Digital, AAC, Mpeg, MP3, LPCM, HE-AAC, ADPCM, WMA</p> <p>Laju bit: dalam 32 kbps hingga 320 kbps (MP3)</p> <p>Format teks film eksternal: *.smi/* .srt/* .sub(MicroDVD,Subviewer1.0/2.0)/* .ass/* .ssa/* .txt(TMPlayer)/* .psb(PowerDivX)</p> <p>Format teks film internal: hanya XSUB (ini adalah format teks film yang digunakan dalam file DivX6)</p>								
Foto	<p>JPEG</p> <p>Dasar: 64 x 64 hingga 15360 x 8640 Progresif: 64 x 64 hingga 1920 x 1440</p> <ul style="list-style-type: none"> Anda dapat memutar file JPEG saja. File yang tidak didukung akan ditampilkan dalam bentuk ikon yang telah ditentukan. <table border="1"> <thead> <tr> <th>Ekstensi File</th> <th>Item</th> <th>Profil</th> </tr> </thead> <tbody> <tr> <td rowspan="2">jpeg jpg jpe</td> <td>format file yang didukung</td> <td> <ul style="list-style-type: none"> SOF0: dasar SOF1: Urutan Bertambah SOF2: Progresif </td> </tr> <tr> <td>ukuran foto</td> <td> <ul style="list-style-type: none"> Min: 64 X 64 Jenis Maks-Normal: 15.360 (L) X 8.640 (T) Jenis Progresif: 1.920 (L) X 1.440 (T) </td> </tr> </tbody> </table>	Ekstensi File	Item	Profil	jpeg jpg jpe	format file yang didukung	<ul style="list-style-type: none"> SOF0: dasar SOF1: Urutan Bertambah SOF2: Progresif 	ukuran foto	<ul style="list-style-type: none"> Min: 64 X 64 Jenis Maks-Normal: 15.360 (L) X 8.640 (T) Jenis Progresif: 1.920 (L) X 1.440 (T)
Ekstensi File	Item	Profil							
jpeg jpg jpe	format file yang didukung	<ul style="list-style-type: none"> SOF0: dasar SOF1: Urutan Bertambah SOF2: Progresif 							
	ukuran foto	<ul style="list-style-type: none"> Min: 64 X 64 Jenis Maks-Normal: 15.360 (L) X 8.640 (T) Jenis Progresif: 1.920 (L) X 1.440 (T) 							
Musik	<p>MP3</p> <p>Laju bit 32 hingga 320</p> <ul style="list-style-type: none"> Laju sampling MPEG1 Layer3 : 32 kHz, 44,1 kHz, 48 kHzW Laju sampling MPEG2 Layer3 : 16 kHz, 22,05 kHz, 24 kHz Laju sampling MPEG2.5 Layer3 : 8 kHz, 11,025 kHz, 12 kHz 								

Jenis	Format file yang didukung		
Konten (bila menggunakan SuperSign Manager)	Ekstensi Berkas : *.cts/ *.cse		
	Film Ekstensi Berkas : *.mpg/* .mpeg/* .dat/* .ts/* .trp/* .tp/* .vob/* .mp4/* .mov/* .mkv/* .avi/* .asf/* .wmv/* .avi(motion JPEG)/* .mp4(motion JPEG)/* .mkv(motion JPEG) Format video : MPEG1, MPEG2, MPEG4, H.264/AVC, DivX 3.11, DivX 4, DivX 5, DivX 6, Xvid 1.00, Xvid 1.01, Xvid 1.02, Xvid 1.03, Xvid 1.10-beta1/2, JPEG, VC1(WVC1/WMV3) Format audio : MP2, MP3, Dolby Digital, LPCM, AAC, HE-AAC, LPCM, ADPCM, WMA, MP3		
	Ekstensi File	Item	Profil
Foto	JPEG JPG PNG BMP	format file yang didukung	<ul style="list-style-type: none"> SOF0: baseline SOF1: Extend Sequential SOF2: Progressive
		ukuran foto	<ul style="list-style-type: none"> Min: 64 x 64 Jenis Maks: 1366 x 768
Musik	MP3	Laju bit	32 kbps hingga 320 kbps
		Laju sampling	32 kHz, 44.1 kHz, 48 kHz (MPEG1 L3) 16 kHz, 22.05 kHz, 24 kHz (MPEG2 L3) 8kHz, 11.025 kHz, 12 kHz (MPEG2.5 L3)

Menampilkan film

Layar ini akan memutar file media dari drive USB atau server DLNA pada jaringan Anda.

- 1 Tekan tombol Navigation (Navigasi) untuk bergulir ke **MY MEDIA (Media Saya)** dan tekan **OK**.
- 2 Tekan tombol Navigation (Navigasi) untuk bergulir ke **Movie List (Daftar Film)** dan tekan **OK**.
- 3 Tekan tombol Navigation (Navigasi) untuk bergulir ke folder yang Anda inginkan dan tekan **OK**.
- 4 Tekan tombol Navigation (Navigasi) untuk bergulir ke file yang Anda inginkan dan tekan **OK**.

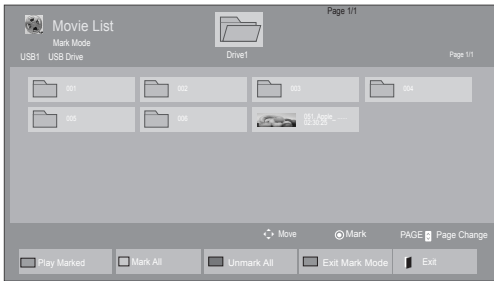
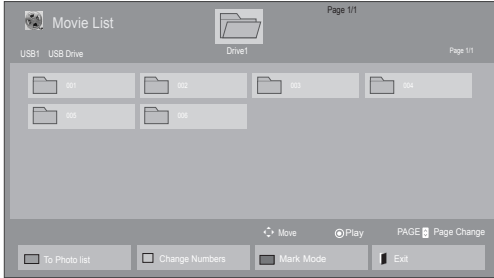

6 Mengontrol pemutaran dengan menggunakan tombol-tombol berikut.



Menu	Keterangan
Play Marked (Putar yang Ditandai)	Memutar file film yang dipilih. Setelah satu file film selesai diputar, file berikutnya yang dipilih akan diputar secara otomatis.
Mark All (Tandai Semua)	Menandai semua file film pada layar.
Unmark All (Hapus Semua Tanda)	Membatalkan pilihan atas semua file film.
Exit Mark Mode (Keluar Dari Tandai Mode)	Keluar dari Mark Mode (Tandai Mode).

Tombol	Deskripsi
	Menghentikan pemutaran
	Memutar video
	Menghentikan sementara atau melanjutkan pemutaran
	Memindai mundur dalam sebuah berkas
	Memindai maju dalam sebuah berkas
	Menampilkan menu Option (Pilihan).
	Menyembunyikan menu pada layar ukuran penuh.
	Kembali ke Movie List (Daftar Film).
"<" atau ">"	Melewati ke titik tertentu dalam sebuah berkas saat pemutaran. Waktu penampilan titik tertentu pada baris status. Di beberapa berkas, fungsi ini mungkin tidak bekerja dengan benar.
 ENERGY SAVING (HEMAT ENERGI)	Sesuaikan kecerahan layar untuk menghemat energi.

5 Putar sebuah film.

CATATAN

- File yang tidak didukung akan ditampilkan bersama gambar pralihat melalui ikon saja .
- File abnormal ditampilkan dalam bentuk bitmap .

Saran untuk pemutaran file video

- Beberapa teks film yang dibuat oleh pengguna mungkin tidak berfungsi dengan benar.
- Beberapa karakter khusus tidak didukung dalam teks film.
- Tag HTML tidak didukung dalam teks film.
- Teks film dalam bahasa selain yang didukung tidak akan tersedia.
- Layar dapat mengalami gangguan sementara (gambar terhenti, pemutaran lebih cepat, dll.) bila bahasa audio diubah.
- File film yang rusak mungkin tidak dapat diputar dengan baik, atau sejumlah fungsi pemutar mungkin tidak dapat digunakan.
- File film yang dibuat dengan beberapa pengkode mungkin tidak dapat diputar dengan baik.
- Jika struktur video dan audio pada file rekaman tidak bersusun, maka keluarannya adalah video atau audio.
- Video HD dengan ukuran maksimum 1920 x 1080 @ 25/30 P atau 1280 x 720 @ 50/60 P didukung, tergantung pada bingkainya.
- Video yang resolusinya yang lebih tinggi dari 1920 X 1080 @ 25/30 P atau 1280 x 720 @ 50/60 P mungkin tidak berfungsi dengan benar, tergantung pada bingkainya.
- File film yang jenis dan formatnya berbeda dari yang ditetapkan mungkin tidak berfungsi dengan benar.
- Laju bit maks dari file film yang dapat diputar adalah 20 Mbps. (hanya Motion JPEG: 10 Mbps)
- Kami tidak menjamin pemutaran yang lancar untuk profil yang dikodekan dengan level 4.1 atau yang lebih tinggi dalam H.264/AVC.
- Kodek DTS Audio tidak didukung.
- Pemutaran file film dengan ukuran file lebih dari 30 GB tidak didukung.
- File film DivX dan file teks filmnya harus diletakkan dalam folder yang sama.
- Nama file video dan nama file teks filmnya harus sama agar dapat ditampilkan.

- Pemutaran video via koneksi USB yang tidak mendukung kecepatan tinggi mungkin tidak berfungsi dengan benar.
- File yang dikodekan dengan GMC (Global Motion Compensation) mungkin tidak dapat diputar.
- Saat Anda menonton film dengan fungsi Movie List (Daftar Film), Anda dapat menyesuaikan gambar menggunakan tombol Energy Saving (Hemat Energi) pada remote kontrol. Pengaturan pengguna untuk tiap mode gambar tidak akan berfungsi.

Pilihan video

- 1 Tekan **MENU** untuk mengakses menu **Pop-Up**.
- 2 Tekan tombol Navigation (Navigasi) untuk bergulir ke **Set Video Play. (Atur Pemutaran Video)**, **Set Video. (Atur Video)**, atau **Set Audio. (Atur Audio)**, dan tekan **OK**.



CATATAN

- Nilai pilihan yang diubah dalam **Movie List (Daftar Film)** tidak mempengaruhi **Photo List (Daftar Foto)**, dan **Music List (Daftar Musik)**.
- Nilai pilihan yang diubah dalam **Photo List (Daftar Foto)** dan **Music List (Daftar Musik)** akan mengubah nilai **Photo List (Daftar Foto)** dan **Music List (Daftar Musik)**, tetapi tidak mengubah nilai **Movie List (Daftar Film)**.
- Saat memutar ulang file video setelah dihentikan, Anda dapat memutarnya dari posisi menghentikan sebelumnya.

Bila Anda memilih **Set Video Play (Atur Pemutaran Video)**,

- 1 Tekan tombol Navigation (Navigasi) untuk bergulir guna menampilkan **Picture Size (Ukuran Gambar)**, **Audio Language (Bahasa Audio)**, **Subtitle Language (Bahasa Teks Film)** atau **Repeat (Ulangi)**.
- 2 Tekan tombol Navigation (Navigasi) untuk bergulir guna membuat penyesuaian yang tepat.

Menu	Keterangan
Picture Size (Ukuran Gambar)	Memilih format gambar yang Anda inginkan saat pemutaran film.
Audio Language (Bahasa Audio)	Mengubah Language Group (Grup Bahasa) audio saat pemutaran film. File dengan trek audio tunggal tidak dapat dipilih.
Subtitle Language (Bahasa Teks Film)	Mengaktifkan/menonaktifkan teks film.
Language (Bahasa)	Untuk mengaktifkan teks film SMI dan dapat memilih bahasa dalam teks film.
Code Page (Halaman Kode)	Untuk memilih font teks film. Bila diatur ke awal, font yang sama dengan menu umum akan digunakan.
Sync (Sinkron)	Menyesuaikan sinkronisasi waktu teks film dari -10 dtk hingga +10 dtk dengan kenaikan 0,5 dtk saat pemutaran film.
Position (Posisi)	Mengubah posisi teks film ke atas atau ke bawah saat pemutaran film.
Size (Ukuran)	Memilih ukuran Subtitle Teks film yang Anda inginkan saat pemutaran film.

Menu	Keterangan
Repeat (Ulangi)	Mengaktifkan/menonaktifkan fungsi pengulangan pada pemutaran film. Bila diaktifkan, file dalam folder akan diputar kembali berulang-ulang. Sekalipun pemutaran berulang dinonaktifkan, pemutaran dapat dijalankan jika nama file sama dengan file sebelumnya.

Code Page (Halaman Kode)	Bahasa yang Didukung
Latin1	Inggris, Spanyol, Prancis, Jerman, Italia, Swedia, Finlandia, Belanda, Portugis, Denmark, Rumania, Norwegia, Albania, Gaelik, Wales, Irlandia, Katalan, Valensia
Latin2	Bosnia, Polandia, Kroasia, Ceko, Slovakia, Slovenia, Serbia, Hongaria
Latin4	Estonia, Latvia, Lithuania
Cyrillic	Bulgaria, Makedonia, Rusia, Ukraina, Kazakh
Greek	Yunani
Korea	Korea

! CATATAN

- Hanya 10.000 blok sinkronisasi yang dapat didukung dalam file teks film.
- Saat memutar video, Anda dapat menyesuaikan Picture Size (Ukuran Gambar) dengan menekan tombol **ARC**.
- Teks film dalam bahasa Anda hanya didukung bila menu OSD juga dalam bahasa Anda.
- Pilihan halaman kode mungkin dinonaktifkan, tergantung pada bahasa file teks film.
- Pilih halaman kode yang sesuai untuk file teks film.

Bila Anda memilih **Set Video. (Atur Video)**,

- 1 Tekan tombol Navigation (Navigasi) untuk bergulir guna membuat penyesuaian yang tepat. (pada halaman 29)

Bila Anda memilih **Set Audio. (Atur Audio)**,

- 1 Tekan tombol Navigation (Navigasi) untuk bergulir guna menampilkan **Sound Mode (Mode Suara), Clear Voice II** atau **Balance (Keseimbangan)**.
- 2 Tekan tombol Navigation (Navigasi) untuk bergulir guna membuat penyesuaian yang tepat.

Melihat foto

Melihat file gambar yang tersimpan dalam perangkat penyimpanan USB. Tampilan di layar mungkin berbeda menurut modelnya.

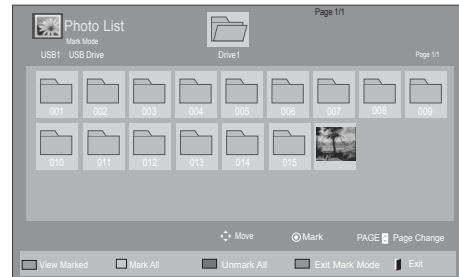
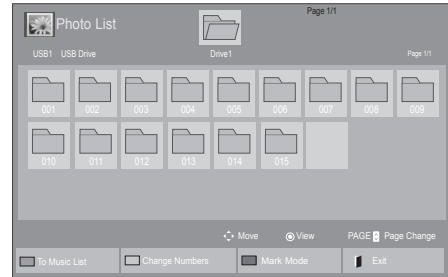

- 1 Tekan tombol Navigation (Navigasi) untuk bergulir ke **MY MEDIA (Media Saya)** dan tekan **OK**.
- 2 Tekan tombol Navigation (Navigasi) untuk bergulir ke **Photo List (Daftar Foto)** dan tekan **OK**.
- 3 Tekan tombol Navigation (Navigasi) untuk bergulir ke folder yang Anda inginkan dan tekan **OK**.
- 4 Tekan tombol Navigation (Navigasi) untuk bergulir ke file yang Anda inginkan dan tekan **OK**.



Menu	Keterangan
View Marked (Lihat Yang Ditandai)	Menampilkan file foto yang dipilih.
Mark All (Tandai Semua)	Menandai semua file foto pada layar.
Unmark All (Hapus Semua Tanda)	Membatalkan pilihan atas semua file foto.
Exit Mark Mode (Keluar Dari Mode Tandai)	Keluar dari Mark Mode (Mode Tandai).

- 5 Lihat foto.

! CATATAN

- File yang tidak didukung akan ditampilkan bersama gambar pralihat melalui ikon saja .
- File abnormal ditampilkan dalam bentuk bitmap .

6 Gunakan pilihan berikut saat melihat foto.

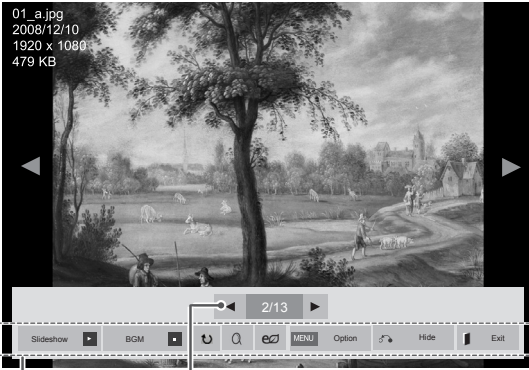

Pilihan Jumlah foto yang dipilih

Pilihan	Deskripsi
Slideshow (Tayangan Slide)	Memulai atau menghentikan tayangan slide dengan foto yang dipilih. Jika tidak ada foto yang dipilih, semua foto yang disimpan dalam folder saat ini akan ditampilkan saat tayangan slide. Pilih Option untuk mengatur kecepatan dan mode tampilan tayangan slide.
BGM	Mematikan atau menghidupkan musik latar belakang. Untuk mengatur musik latar belakang, pilih Option (Pilihan) . Anda dapat menyesuaikan Option (Pilihan) dengan menekan tombol MENU pada remote kontrol.
(Putar)	Memutar foto searah jarum jam (90°, 180°, 270°, 360°). ! CATATAN <ul style="list-style-type: none"> Ukuran foto yang didukung terbatas. Anda tidak dapat memutar foto jika resolusi lebar yang diputar lebih besar dari ukuran resolusi yang didukung.
Zoom (Perbesar)	Memperbesar gambar hingga 200% atau 400%. ! CATATAN <ul style="list-style-type: none"> Memperbesar hingga 200% atau 400%, hanya berfungsi untuk gambar berukuran 1.372×772 piksel atau lebih. Untuk gambar yang berukuran 960×540 piksel atau lebih, hanya berfungsi dengan benar untuk memperbesar jadi 400%.

Pilihan	Deskripsi
ENERGY SAVING (HEMAT ENERGI)	Sesuaikan kecerahan layar untuk menghemat energi.
Option (Pilihan)	<ul style="list-style-type: none"> Slide Speed: Memilih kecepatan tayangan slide (Fast, Medium, Slow). Transition Effect : Mengatur mode tampilan tayangan slide. BGM: Memilih folder musik untuk musik latar belakang. <div style="border: 1px solid black; padding: 5px; margin-top: 10px;"> <p>! CATATAN</p> <ul style="list-style-type: none"> Anda tidak dapat mengganti folder musik saat musik latar belakang diputar. Anda hanya dapat memilih folder MP3 yang disimpan pada perangkat yang saat itu menampilkan foto. </div>
Hide (Sembunyikan)	Menyembunyikan jendela pilihan. Untuk menampilkan pilihan, tekan OK .
EXIT (KELUAR)	Kembali ke Photo List (Daftar Foto).

Pilihan foto

- 1 Tekan **MENU** untuk menampilkan menu **Option (Pilihan)**.
- 2 Tekan tombol **Navigation (Navigasi)** untuk bergulir ke **Set Photo View. (Atur Tampilan Foto), Set Video. (Atur Video),** atau **Set Audio. (Atur Audio),** dan tekan **OK**.





! CATATAN

- Nilai pilihan yang diubah dalam **Movie List (Daftar Film)** tidak mempengaruhi **Photo List (Daftar Foto),** dan **Music List (Daftar Musik)**.
- Nilai pilihan yang diubah dalam **Photo List (Daftar Foto)** dan **Music List (Daftar Musik)** juga diubah dalam **Photo List (Daftar Foto)** dan **Music List (Daftar Musik),** kecuali **Movie List (Daftar Film)**.

Bila Anda memilih **Set Photo View**,

- 1 Tekan tombol Navigasi untuk bergulir memilih **Slide Speed, Transition Effect** atau **BGM**.
- 2 Tekan tombol Navigasi untuk bergulir guna membuat penyesuaian yang tepat.

Transition Effect Option

Pilihan	Deskripsi
Sliding	<p>Mendorong slide saat ini keluar dari tampilan untuk menampilkan slide berikutnya.</p> 
Stairs	<p>Mendorong slide saat ini dalam bentuk anak tangga untuk menampilkan slide berikutnya.</p> 
Door Open/Close	<p>Mendorong slide saat ini seolah membuka atau menutup pintu untuk menampilkan slide berikutnya.</p> 
Shutter	<p>Mendorong slide saat ini seolah menarik atau menurunkan tirai untuk menampilkan slide berikutnya.</p> 
Fade In	<p>Foto yang sedang ditampilkan menghilang dan foto berikutnya perlahan muncul.</p> 

Bila Anda memilih **Set Video (Atur Video)**,

- 1 Tekan tombol Navigation (Navigasi) untuk bergulir guna membuat penyesuaian yang tepat.

Bila Anda memilih **Set Audio (Atur Audio)**,

- 1 Tekan tombol Navigation (Navigasi) untuk bergulir guna menampilkan **Sound Mode (Mode Suara)**, **Clear Voice II** atau **Balance (Imbangan)**.
- 2 Tekan tombol Navigation (Navigasi) untuk bergulir guna membuat penyesuaian yang tepat.

Mendengarkan musik

- 1 Tekan tombol Navigation (Navigasi) untuk bergulir ke **MY MEDIA (Media Saya)** dan tekan **OK**.
- 2 Tekan tombol Navigation (Navigasi) untuk bergulir ke **Music List (Daftar Musik)** dan tekan **OK**.
- 3 Tekan tombol Navigation (Navigasi) untuk bergulir ke folder yang Anda inginkan dan tekan **OK**.
- 4 Tekan tombol Navigation (Navigasi) untuk bergulir ke file yang Anda inginkan dan tekan **OK**.

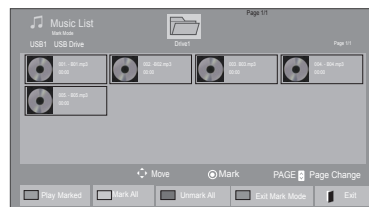
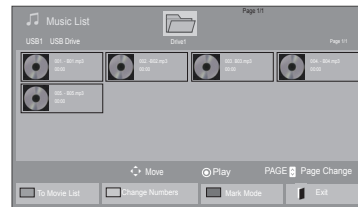

Menu	Keterangan
Play Marked (Putar yang Ditandai)	Menampilkan file musik yang dipilih.
Mark All (Tandai Semua)	Menandai semua file musik pada layar.
Unmark All (Hapus Semua Tanda)	Membatalkan pilihan atas semua file musik.
Exit Mark Mode (Keluar Dari Tandai Mode)	Keluar dari Mark Mode (Tandai Mode).

- 5 Putar musik.

- 6 Saat mendengarkan musik Anda dapat mengatur yang berikut ini:



Tombol	Deskripsi
	Menghentikan pemutaran berkas dan mengembalikan ke Daftar Musik .
	Memutar berkas musik
	Menghentikan sementara atau melanjutkan pemutaran
	Melewati ke berkas berikutnya
	Melewati ke berkas sebelumnya
atau	Saat memutar, Bila Anda menekan tombol , berkas musik sebelumnya akan diputar. Bila Anda menekan tombol , berkas musik berikutnya akan diputar.
Tombol hijau	Mulai memutar berkas musik yang dipilih kemudian berpindah ke Photo List (Daftar Foto).
ENERGY SAVING (HEMAT ENERGI)	Sesuaikan kecerahan layar untuk menghemat energi.
Option (Pilihan)	Menampilkan menu Option (Pilihan).
Hide (Sembunyikan)	Menyembunyikan jendela pilihan. Untuk menampilkan pilihan, tekan OK .
EXIT (KELUAR)	Bila Anda menekan tombol EXIT (KELUAR) saat pemutar musik ditampilkan, hanya musik tersebut yang akan dihentikan dan pemutar tidak akan mengembalikan ke tampilan normal. Bila Anda menekan tombol EXIT (KELUAR) saat musik dihentikan atau saat pemutar musik disembunyikan, pemutar akan mengembalikan ke tampilan normal.
"<" atau ">"	Bila menggunakan tombol < atau > saat pemutaran, sebuah kursor akan menunjukkan posisi dapat diputar.

Saran untuk memutar berkas musik

- Unit ini tidak mendukung ID3 Tag yang ditanam dalam berkas MP3.

! CATATAN

- Berkas yang tidak didukung akan ditampilkan bersama gambar pralihat melalui ikon saja .
- Berkas abnormal ditampilkan dalam bentuk bitmap .
- Musik yang rusak atau korup tidak akan diputar melainkan ditampilkan dengan waktu pemutaran 00:00.
- Musik yang diunduh dari layanan berbayar dan disertai perlindungan hak cipta tidak akan dijalankan melainkan menampilkan informasi pemutaran waktu yang tidak sesuai.
- Jika Anda menekan tombol OK, , screensaver akan dihentikan.
- Tombol PLAY (PUTAR) (, , ,) pada remote kontrol juga tersedia dalam mode ini.
- Anda dapat menggunakan tombol untuk memilih musik berikutnya dan tombol untuk memilih musik sebelumnya.

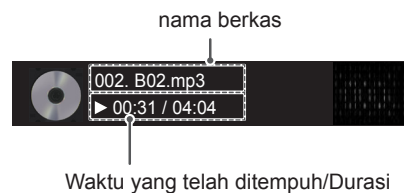

Pilihan musik

- 1 Tekan **MENU** untuk mengakses menu **Pop-Up**.
- 2 Tekan tombol Navigation (Navigasi) untuk bergulir ke **Set Audio Play (Atur Pemutaran Audio)**, atau **Set Audio (Atur Audio)**, dan tekan **OK**.

! CATATAN

- Nilai pilihan yang diubah dalam **Movie List (Daftar Film)** tidak mempengaruhi **Photo List (Daftar Foto)** dan **Music List (Daftar Musik)**.
- Nilai pilihan yang diubah dalam **Photo List (Daftar Foto)** dan **Music List (Daftar Musik)** juga diubah dalam **Photo List (Daftar Foto)** dan **Music List (Daftar Musik)**, kecuali **Movie List (Daftar Film)**.

Bila Anda memilih **Set Audio Play. (Atur Pemutaran Audio)**,

- 1 Tekan tombol Navigation (Navigasi) untuk bergulir guna memilih **Repeat (Ulangi)** atau **Random (Acak)**.
- 2 Tekan tombol Navigation (Navigasi) untuk bergulir guna membuat penyesuaian yang tepat.

Bila Anda memilih **Set Audio (Atur Audio)**,

- 1 Tekan tombol Navigation (Navigasi) untuk bergulir guna memilih **Sound Mode (Mode Suara)**, **Clear Voice II** atau **Balance (Imbangan)**.
- 2 Tekan tombol Navigation (Navigasi) untuk bergulir guna membuat penyesuaian yang tepat.

Melihat Daftar Konten

Memutar kembali berkas yang disimpan menggunakan pilihan Export (Ekspor) di SuperSign Manager.

- 1 Tekan tombol Navigation (Navigasi) untuk bergulir ke **MY MEDIA (Media Saya)** dan tekan **OK**.
- 2 Tekan tombol Navigasi untuk bergulir ke **Content List (Daftar Konten)** dan tekan **OK**.
- 3 Tekan tombol Navigation (Navigasi) untuk bergulir ke folder yang Anda inginkan dan tekan **OK**.
- 4 Tekan tombol Navigation (Navigasi) untuk bergulir ke file yang Anda inginkan dan tekan **OK**.

**! CATATAN**

- Saat memutar berkas media dari dari **Contents List (Daftar Konten)**, tersedia tombol **BACK (KEMBALI)**, **EXIT (KELUAR)**, atau **Volume**. Memilih tombol **BACK (KEMBALI)** atau **EXIT (KELUAR)** akan menghentikan pemutaran berkas media dan mengembalikan ke mode tampilan layar.
- Jika ada folder **AutoPlay (Putar Otomatis)** di perangkat USB dan berkasnya dalam format yang didukung, berkas tersebut dapat diputar kembali secara otomatis bila perangkat USB dihubungkan ke monitor.

Panduan DivX® VOD

Pendaftaran DivX® VOD

Untuk memutar konten DivX® VOD yang telah dibeli atau disewa, Anda harus mendaftarkan perangkat dengan kode pendaftaran DivX 10 digit dari perangkat Anda di **www.divx.com/vod**.

- 1 Tekan **MENU** untuk mengakses menu utama.
- 2 Tekan tombol Navigation (Navigasi) untuk bergulir ke **MY MEDIA (MEDIA SAYA)** dan tekan **OK**.
- 3 Tekan tombol biru.
- 4 Tekan tombol Navigation (Navigasi) untuk bergulir ke **DivX Reg. Code (Kode Pendaftaran DivX)** dan tekan **OK**.
- 5 Lihat kode pendaftaran layar Anda.
- 6 Bila Anda selesai, tekan **EXIT (KELUAR)**. Bila Anda kembali ke menu sebelumnya, tekan **BACK (KEMBALI)**.

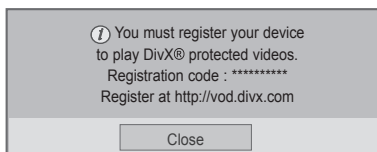

! CATATAN

- Saat Anda memeriksa kode pendaftaran, beberapa tombol mungkin tidak bekerja.
- Jika Anda menggunakan kode pendaftaran DivX perangkat lainnya, Anda tidak dapat memutar berkas DivX yang disewa atau dibeli. Pastikan menggunakan kode pendaftaran DivX yang diberikan untuk TV Anda.
- Berkas video atau audio yang tidak diubah dengan kodek DivX standar mungkin rusak atau tidak diputar.
- Kode VOD DivX memungkinkan Anda untuk mengaktifkan hingga 6 perangkat dengan satu akun.

Pencabutan Pendaftaran DivX® VOD

Anda harus mencabut pendaftaran perangkat dengan kode pencabutan pendaftaran DivX 8 digit dari perangkat Anda di www.divx.com/vod.

- 1 Tekan **MENU** untuk mengakses menu utama.
- 2 Tekan tombol Navigation (Navigasi) untuk bergulir ke **MY MEDIA (MEDIA SAYA)** dan tekan **OK**.
- 3 Tekan tombol biru.
- 4 Tekan tombol Navigation (Navigasi) untuk bergulir ke **Deactivation (Deaktivasi)** dan tekan **OK**.
- 5 Tekan tombol Navigation (Navigasi) untuk memilih **Yes (Ya)** untuk konfirmasi.

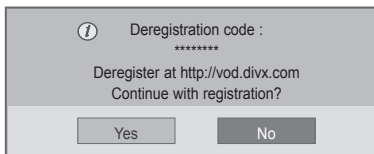

- 6 Bila Anda selesai, tekan **EXIT (KELUAR)**. Bila Anda kembali ke menu sebelumnya, tekan **BACK (KEMBALI)**.

! CATATAN

- Setelah pencabutan pendaftaran dijalankan, Anda harus mendaftarkan lagi perangkat Anda untuk melihat konten DivX® VOD.

Menggunakan PIP/PBP

Video atau gambar yang disimpan pada perangkat USB dapat ditampilkan pada satu monitor dengan membaginya ke layar utama dan layar tambahan.

- 1 Tekan **MENU** untuk mengakses menu utama.
- 2 Tekan tombol Navigasi untuk gulir ke **OPTION (OPSI)** dan tekan **OK**.
- 3 Tekan **PIP/PBP** untuk memilih **PIP** atau **PBP** kemudian tekan **OK**.

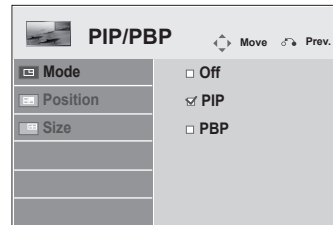

- 4 Pilih **MOVIE LIST (DAFTAR FILM)** atau **PHOTO LIST (DAFTAR FOTO)** dari My Media (Media Saya). (Perhatikan bahwa Music List (Daftar Musik) tidak mendukung fungsi PIP/PBP.)

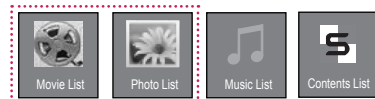

- 5 Pilih berkas yang Anda inginkan kemudian tekan **OK**.

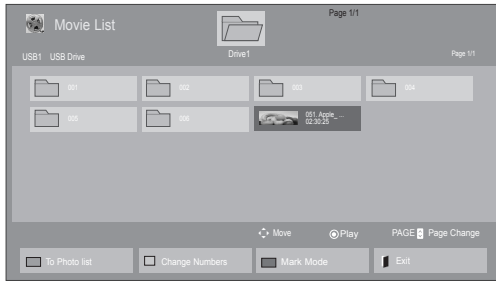

- 7 Untuk suara, pilih Main (Utama) atau Sub (Tambahan). Anda harus memilih suara keluaran sebelum menjalankan fungsi **PIP** atau **PBP**.

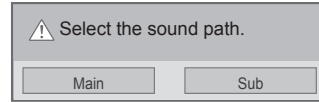

- 6 Pilih ikon **PIP** atau **PBP** dari daftar putar.



< MOVIE LIST (DAFTAR FILM)>

- 8 Layar tambahan akan ditampilkan pada layar utama..



< PHOTO LIST (DAFTAR FOTO)>

MENYESUAIKAN PENGATURAN

Mengakses menu utama

- 1 Tekan **MENU** untuk mengakses menu utama.
- 2 Tekan tombol Navigation (Navigasi) untuk bergulir ke salah satu menu berikut dan tekan **OK**.
- 3 Tekan tombol Navigation (Navigasi) untuk bergulir ke pengaturan atau pilihan yang Anda inginkan dan tekan **OK**.
- 4 Bila Anda selesai, tekan **EXIT (KELUAR)**.
Bila Anda kembali ke menu sebelumnya, tekan **BACK (KEMBALI)**.

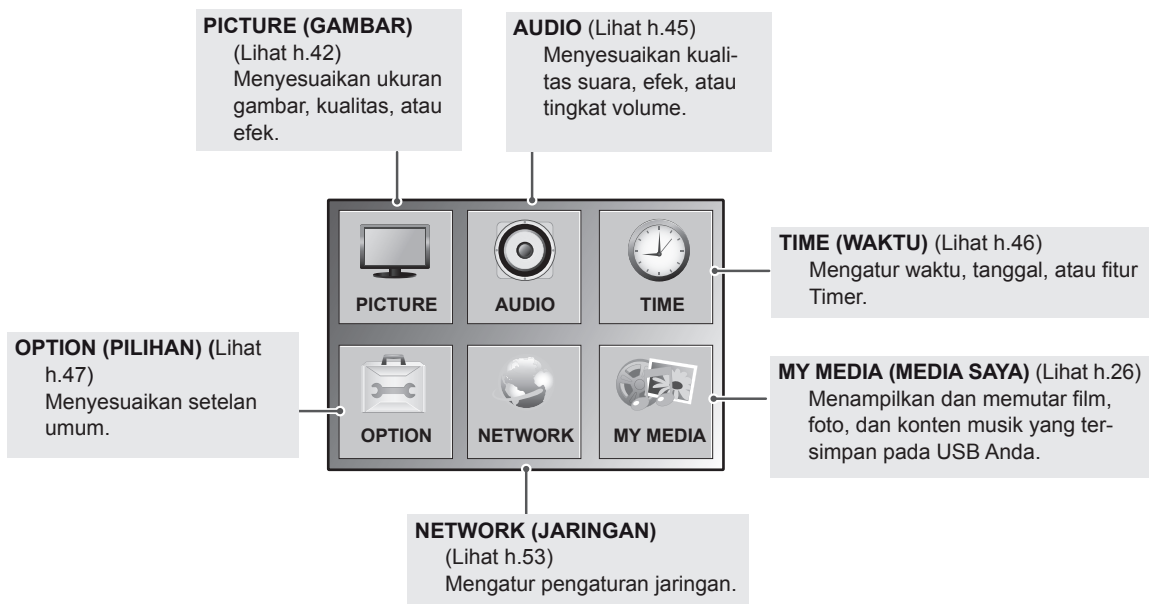
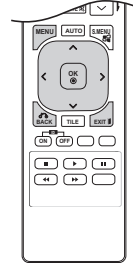

Pengaturan GAMBAR

- 1 Tekan **MENU** untuk mengakses menu utama.
- 2 Tekan tombol Navigasi (Navigasi) untuk bergulir ke **PICTURE (GAMBAR)** dan tekan **OK**.
- 3 Tekan tombol Navigasi (Navigasi) untuk bergulir ke pengaturan atau pilihan yang Anda inginkan dan tekan **OK**.
 - Untuk kembali ke level sebelumnya, tekan **BACK (KEMBALI)**.
- 4 Bila Anda selesai, tekan **EXIT (KELUAR)**. Bila Anda kembali ke menu sebelumnya, tekan **BACK (KEMBALI)**.

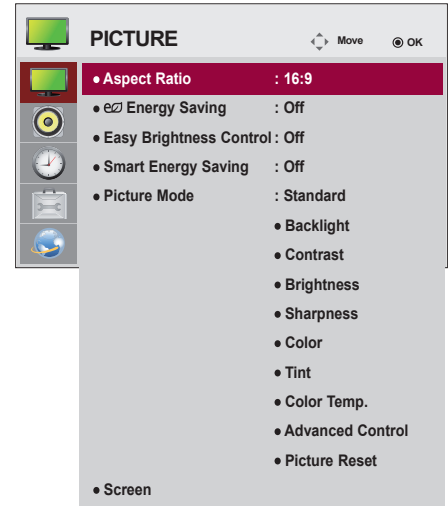

Pengaturan gambar yang tersedia diterangkan berikut ini:

Setting	Fungsi
Aspect Ratio (Rasio Aspek)	Mengubah format gambar.
Energy Saving (Hemat Energi)	Menyesuaikan kecerahan layar sesuai keadaan sekitar.
	Tingkat
	Off (Nonaktif) Menonaktifkan fungsi Energy Saving (Hemat Energi)
	Minimum/Medium/Maximum (Minimum/Sedang/Maksimum) Memilih tingkat kecerahan lampu latar.
	Screen off (Layar nonaktif) Layar dinonaktifkan dalam waktu 3 detik.
Easy Brightness Control (Kontrol Kecerahan Mudah)	Menyesuaikan lampu latar sesuai dengan jadwal yang Anda atur.
	Mode
	Off (Nonaktif) Menonaktifkan Easy Brightness Control (Kontrol Kecerahan Mudah).
	On (Aktif) Mengaktifkan Easy Brightness Control (Kontrol Kecerahan Mudah).
	<div style="border: 1px solid black; padding: 10px;"> <p>! CATATAN</p> <ul style="list-style-type: none"> • Easy Brightness Control (Kontrol Kecerahan Mudah) dinonaktifkan jika waktu saat ini belum diatur. • Jika Energy Saving (Hemat Energi) diatur ke Maximum (Maksimum), Easy Brightness Control (Kontrol Kecerahan Mudah) akan dinonaktifkan. • Anda dapat mengatur hingga enam jadwal dan akan disortir dalam urutan waktu menaik. • Jika ditambahkan lebih dari enam jadwal, maka jadwal terakhir akan dihapus secara otomatis. • Anda dapat menghapus sebuah jadwal dengan menekan tombol OK. • Jadwal duplikat tidak ditambahkan, namun nilai lampu latar akan berubah. • Mungkin tidak didukung, tergantung pada modelnya. </div>
Smart Energy Saving (Hemat Energi Cerdas)	Menyesuaikan lampu latar dan kontras yang tergantung pada kecerahan layar.
	Tingkat
	Off (Nonaktif) Menonaktifkan fungsi Smart Energy Saving (Hemat Energi Cerdas)
	On (Aktif) Mengaktifkan fungsi Smart Energy Saving (Hemat Energi Cerdas) untuk menghemat konsumsi daya sebanyak nilai yang diatur dalam tingkat penghematan energi cerdas.

Setelan	Deskripsi	
Picture Mode (Mode Gambar)	Memilih salah satu gambar preset atau menyesuaikan pilihan di setiap mode untuk mendapatkan kinerja layar TV terbaik. Anda juga dapat menyesuaikan berbagai pilihan lanjutan pada setiap mode. Mode gambar preset yang tersedia berbeda-beda tergantung pada Monitor.	
	Mode	
	Vivid (Jelas)	Menyesuaikan gambar video untuk lingkungan toko pengecer dengan meningkatkan kontras, kecerahan, warna, dan ketajaman.
	Standard (Standar)	Menyesuaikan gambar untuk lingkungan normal.
	Cinema (Sinema)	Mengoptimalkan gambar video untuk tampilan sinematik guna menikmati film seolah di bioskop.
	Sport (Olahraga)	Mengoptimalkan gambar video untuk film yang banyak berisi gerakan dan dinamis dengan memperkuat warna primer seperti putih, hijau rumput, atau biru langit.
	Game (Permainan)	Mengoptimalkan gambar video untuk layar permainan yang cepat seperti PC atau permainan.
SCREEN (LAYAR) (Dalam Mode RGB Saja)	Menyesuaikan pilihan tampilan PC di mode RGB.	
	Pilihan	
	Resolution (Resolusi)	Memilih resolusi yang benar. Lihat "Menyesuaikan pilihan tampilan PC".
	Auto Config. (Konfig. Otomatis)	Menyesuaikan posisi layar, jam, dan fase secara otomatis. Gambar yang ditampilkan mungkin tidak stabil selama beberapa detik selagi konfigurasi berlangsung.
	Position/Size/Phase (Posisi/Ukuran/Fase)	Menyesuaikan pilihan bila gambar tidak jelas, khususnya bila karakter tidak stabil. Jalankan Auto Config. (Konfig. Otomatis) sebelum menyesuaikan ini.
	Reset (Atur Ulang)	Mengembalikan semua pilihan ke setelan awal.

Pilihan Picture Mode (Mode Gambar)

Setelan	Deskripsi
Backlight (Lampu Latar)	Menyesuaikan kecerahan layar dengan mengontrol lampu latar LCD. Jika Anda mengurangi tingkat kecerahan, layar menjadi lebih gelap dan konsumsi daya menjadi berkurang tanpa kehilangan sinyal video.
Contrast (Kontras)	Menambah atau mengurangi gradien sinyal video. Anda dapat menggunakan Contrast (Kontras) bila bagian yang terang pada gambar tersaturasi.
Brightness (Kecerahan)	Menyesuaikan tingkat dasar sinyal dalam gambar. Anda dapat menggunakan Brightness (Kecerahan) bila bagian yang gelap pada gambar tersaturasi.
Sharpness (Ketajaman)	Menyesuaikan tingkat ketajaman di pinggir area terang dan gelap pada gambar. Semakin rendah tingkatnya, semakin lembut gambarnya.
Color (Warna)	Menyesuaikan intensitas semua warna.
Tint (Rona)	Menyesuaikan keseimbangan antara tingkat merah dan hijau.
Color Temp. (Suhu Warna)	Atur ke Warm (Hangat) untuk menambah warna hangat seperti merah, atau atur ke Cool (Sejuk) untuk membuat gambar jadi kebiru-biruan.
Advanced Control (Kontrol Lanjutan)	Menyesuaikan berbagai pilihan lanjutan. Lihat Pilihan gambar lanjutan.
Picture Reset (Pengaturan Ulang Gambar)	Mengembalikan pilihan ke setelan awal.

! CATATAN

- Jika pengaturan '**Picture Mode**' (Mode Gambar) dalam menu Picture (Gambar) diatur ke **Vivid (Jelas)**, **Standard (Standar)**, **Cinema (Sinema)**, **Sport (Olahraga)** atau **Game (Permainan)**, menu selanjutnya akan diatur secara otomatis.
- Anda tidak dapat menyesuaikan warna dan rona dalam mode RGB-PC / DVI-D-PC(DTV) / HDMI-PC.
- Saat menggunakan fungsi Smart Energy Saving (Hemat Energi Cerdas), layar mungkin tampak tersaturasi di area putih pada gambar diam.
- Jika Energy Saving (Hemat Energi) diatur ke Minimum, Medium (Sedang), atau Maximum (Maksimum), fungsi Smart Energy Saving (Hemat Energi Cerdas) akan dinonaktifkan.

Advanced Control (Kontrol Lanjutan)

Setelan	Deskripsi
Dynamic Contrast (Kontras Dinamis) (Off/High/Medium/Low (Nonaktif/Tinggi/Sedang/Rendah))	Menyesuaikan kontras pada tingkat terbaik sesuai dengan kecerahan layar. Gambar akan ditingkatkan dengan memperterang bagian yang lebih terang dan mempergelap bagian yang lebih gelap. (Fungsi ini bekerja dalam mode berikut - AV, Komponen, HDMI-DTV, DVI-DTV, Display Port-DTV)
Dynamic Color (Warna Dinamis) (Off/High/Low (Nonaktif/Tinggi/Rendah))	Menyesuaikan warna layar agar tampak lebih hidup, lebih kaya warna dan lebih jelas. Fitur ini meningkatkan rona, saturasi dan luminansi agar warna merah, biru, hijau dan putih tampak lebih jelas. (Fungsi ini bekerja dalam mode berikut - AV, Komponen, HDMI-DTV, DVI-DTV, Display Port-DTV)
Clear White (Putih Bersih) (Off/High/Low (Nonaktif/Tinggi/Rendah))	Membuat area putih pada layar menjadi lebih terang dan lebih putih.
Skin Color (Warna Kulit) (-5 hingga 5)	Ini mendeteksi area kulit pada video dan menyesuainya untuk menampilkan warna kulit yang alami.
Noise Reduction (Pengurangan Derau) (Off/High/Medium/Low (Nonaktif/Tinggi/Sedang/Rendah))	Mengurangi derau layar tanpa mengurangi kualitas video. (Fungsi ini bekerja dalam mode berikut - AV, Komponen, HDMI-DTV, DVI-DTV, Display Port-DTV)
Digital Noise Reduction (Pengurangan Derau Digital) (Off/High/Medium/Low (Nonaktif/Tinggi/Sedang/Rendah))	Pilihan ini akan mengurangi derau yang dihasilkan saat pembuatan sinyal video digital.
Gamma (High/Medium/Low (Tinggi/Sedang/Rendah))	Mengatur sendiri nilai gamma. Pada monitor, nilai gamma yang tinggi akan menampilkan gambar yang keputih-putihan dan nilai gamma yang rendah menampilkan gambar dengan kontras yang tinggi.
Black Level (Tingkat Hitam) (High/Low (Tinggi/Rendah))	<ul style="list-style-type: none"> ● Low (Rendah): Gambar layar menjadi lebih gelap. ● High (Tinggi): Gambar layar menjadi lebih terang. Mengatur tingkat hitam pada layar ke tingkat yang benar. (Fungsi ini bekerja dalam mode berikut - AV, Komponen, HDMI-DTV, DVI-DTV, Display Port-DTV)

Pengaturan AUDIO

- 1 Tekan **MENU** untuk mengakses menu utama.
- 2 Tekan tombol Navigasi (Navigasi) untuk bergulir ke **AUDIO** dan tekan **OK**.
- 3 Tekan tombol Navigasi (Navigasi) untuk bergulir ke pengaturan atau pilihan yang Anda inginkan dan tekan **OK**.
- Untuk kembali ke level sebelumnya, tekan **BACK (KEMBALI)**.
- 4 Bila Anda selesai, tekan **EXIT (KELUAR)**.
Bila Anda kembali ke menu sebelumnya, tekan **BACK (KEMBALI)**.

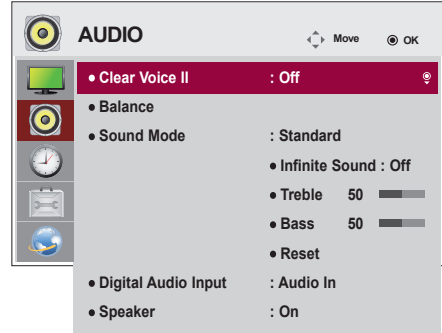

Pilihan audio yang tersedia diterangkan berikut ini:

Pengaturan	Keterangan										
Clear Voice II	Dengan membedakan kisaran suara manusia dari suara lain, ini membantu pengguna mendengarkan suara manusia dengan lebih baik.										
Balance (Imbangan)	Menyesuaikan keseimbangan antara speaker kiri dan kanan sesuai dengan lingkungan ruangan Anda.										
Sound Mode (Mode Suara)	Kualitas nada suara terbaik akan dipilih secara otomatis, tergantung pada jenis video yang sedang Anda tonton. Mode <table border="1"> <tr> <td>Standard (Standar)</td> <td>Audio paling kuat dan alami.</td> </tr> <tr> <td>Music (Musik)</td> <td>Pilih pilihan ini untuk menikmati suara asli saat mendengarkan musik.</td> </tr> <tr> <td>Cinema (Sinema)</td> <td>Pilih pilihan ini untuk menikmati suara berwibawa.</td> </tr> <tr> <td>Sports (Olahraga)</td> <td>Pilih pilihan ini untuk menonton siaran olahraga.</td> </tr> <tr> <td>Game (Permainan)</td> <td>Untuk menikmati suara dinamis saat bermain game.</td> </tr> </table> <div style="border: 1px solid black; padding: 10px; margin-top: 10px;"> <p>! CATATAN</p> <ul style="list-style-type: none"> • Jika kualitas suara atau volume tidak pada level yang Anda inginkan, direkomendasikan untuk menggunakan sistem home theatre atau amplifier tersendiri untuk mengakomodasi lingkungan pengguna yang berbeda. </div>	Standard (Standar)	Audio paling kuat dan alami.	Music (Musik)	Pilih pilihan ini untuk menikmati suara asli saat mendengarkan musik.	Cinema (Sinema)	Pilih pilihan ini untuk menikmati suara berwibawa.	Sports (Olahraga)	Pilih pilihan ini untuk menonton siaran olahraga.	Game (Permainan)	Untuk menikmati suara dinamis saat bermain game.
Standard (Standar)	Audio paling kuat dan alami.										
Music (Musik)	Pilih pilihan ini untuk menikmati suara asli saat mendengarkan musik.										
Cinema (Sinema)	Pilih pilihan ini untuk menikmati suara berwibawa.										
Sports (Olahraga)	Pilih pilihan ini untuk menonton siaran olahraga.										
Game (Permainan)	Untuk menikmati suara dinamis saat bermain game.										
	Pilihan										
	Infinite Sound (Suara Tak Terhingga) Pilihan Infinity Sound (Suara Tak Terhingga) menyediakan suara stereo saluran 5.1 dari dua speaker.										
	Treble (Trebek) Mengontrol suara dominan dalam keluaran. Bila Anda mengaktifkan trebel, ini akan menambah keluaran untuk kisaran frekuensi lebih tinggi.										
	Bass (Bas) Membuat keluaran suara lebih lembut. Jika Anda menaikkan level bass, akan menghasilkan keluaran dengan frekuensi lebih rendah.										
	Reset (Atur Ulang) Mengembalikan mode suara ke pengaturan awal.										
Digital Audio Input	HDMI/Display Port: Menyalurkan suara sinyal digital dari HDMI/ Display Port dan port layar melalui speaker monitor. Audio In: Mengeluarkan suara melalui speaker monitor dengan menghubungkan port HDMI/ Display Port dan port layar ke port Audio In.										
Speaker	ON (AKTIF): Mengaktifkan suara ke speaker monitor. (* Speaker monitor dijual terpisah.) OFF (NONAKTIF): Menonaktifkan suara ke speaker monitor. Gunakan pilihan ini saat menggunakan perangkat suara eksternal.										

Pengaturan WAKTU

- 1 Tekan **MENU** untuk mengakses menu utama.
- 2 Tekan tombol Navigasi (Navigasi) untuk bergulir ke **TIME (WAKTU)** dan tekan **OK**.
- 3 Tekan tombol Navigasi (Navigasi) untuk bergulir ke pengaturan atau pilihan yang Anda inginkan dan tekan **OK**.
 - Untuk kembali ke level sebelumnya, tekan **BACK (KEMBALI)**.
- 4 Bila Anda selesai, tekan **EXIT (KELUAR)**.
Bila Anda kembali ke menu sebelumnya, tekan **EXIT (KELUAR)**.

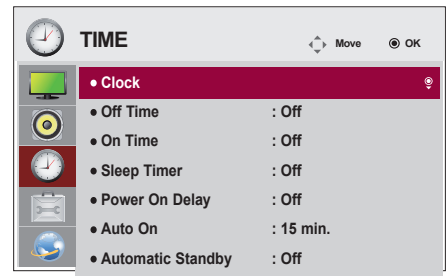

Setelan waktu yang tersedia diterangkan berikut ini:

Setelan	Deskripsi
Clock (Jam)	Mengatur fitur waktu.
Off/On Time (Waktu Mati/Waktu Hidup)	Mengatur waktu untuk menghidupkan atau mematikan Monitor.
Sleep Timer (Waktu Tunggu)	Mengatur lama waktu hingga Monitor dimatikan. Bila Anda mematikan Monitor dan menghidupkannya lagi, Sleep Timer (Waktu Tunggu) akan dinonaktifkan.
Power on delay (Selang waktu menghidupkan)	Bila menghubungkan beberapa monitor dan menghidupkannya, monitor dihidupkan satu per satu untuk menghindari kelebihan beban.
Auto Off (Mati Otomatis)	Jika Auto Off (Mati Otomatis) aktif dan tidak ada sinyal masukan, perangkat ini akan beralih ke mode nonaktif secara otomatis setelah 15 menit.
Automatic Standby (Siaga Otomatis)	Jika Anda tidak menggunakan monitor selama lebih dari 4 jam, monitor akan masuk ke mode siaga secara otomatis.

! CATATAN

- Off/On Time (Waktu Nonaktif/Aktif) dapat disimpan hingga untuk tujuh jadwal; Monitor akan dimatikan atau dihidupkan sesuai waktu penetapan dalam daftar jadwal. Jika telah disimpan beberapa waktu penetapan dalam daftar jadwal, fungsi ini akan bekerja pada waktu yang terdekat dari waktu saat ini.
- Setelah waktu aktif atau waktu nonaktif diatur, fungsi-fungsi ini akan beroperasi setiap hari pada waktu yang ditetapkan.
- Fungsi mematikan terjadwal hanya bekerja dengan benar bila waktu perangkat telah diatur dengan benar.
- Bila waktu untuk mengaktifkan dan menonaktifkan yang dijadwalkan sama, waktu menonaktifkan akan diprioritaskan atas waktu mengaktifkan jika perangkat telah diaktifkan, dan sebaliknya jika telah dinonaktifkan.

Pengaturan PILIHAN

- 1 Tekan **MENU** untuk mengakses menu utama.
- 2 Tekan tombol Navigation (Navigasi) untuk bergulir ke **OPTION (PILIHAN)** dan tekan **OK**.
- 3 Tekan tombol Navigation (Navigasi) untuk bergulir ke pengaturan atau pilihan yang Anda inginkan dan tekan **OK**.
- Untuk kembali ke level sebelumnya, tekan **BACK (KEMBALI)**.
- 4 Bila Anda selesai, tekan **EXIT (KELUAR)**.
Bila Anda kembali ke menu sebelumnya, tekan **EXIT (KELUAR)**.

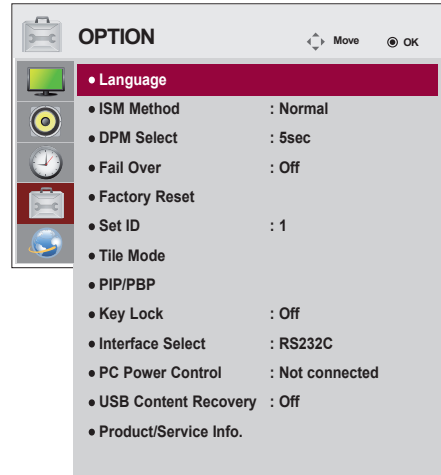

Setelan pilihan yang tersedia diterangkan berikut ini:

Setelan	Deskripsi				
Language (Bahasa)	Untuk memilih bahasa yang digunakan untuk menampilkan nama-nama kontrol.				
ISM Method (Metode ISM)	Gambar diam atau menetap dari permainan PC/Video yang ditampilkan pada layar dalam waktu lama dapat menyebabkan bayangan gambar sekalipun Anda mengganti gambar. Hindari membiarkan gambar diam pada layar dalam jangka waktu lama.				
	Setelan				
	Normal	Biarkan normal jika Anda perkirakan tidak ada masalah bekas gambar.			
	Orbiter	Dapat membantu mencegah bayangan gambar. Walau demikian, sebaiknya tidak membiarkan gambar diam pada layar. Untuk menghindari gambar permanen pada layar, layar akan dipindah setiap 2 menit.			
	Inversion (Pembalikan)	Fungsi ini membalik warna panel pada layar. Warna panel secara otomatis dibalik setiap 30 menit.			
White Wash (Pembersihan Putih)	White wash (Pembersihan putih) mengisi layar dengan putih pekat. Ini membantu menghilangkan bekas gambar permanen pada layar. Gambar permanen mungkin tidak bisa dibersihkan sepenuhnya dengan white wash (pembersihan putih).				
DPM Select (Pemilihan DPM)	Pengguna dapat memilih untuk mengaktifkan/menonaktifkan mode hemat daya. <div style="border: 1px solid black; padding: 5px; margin-top: 10px;"> <p>! CATATAN</p> <ul style="list-style-type: none"> • Anda dapat mengatur Energy Saving (Hemat Energi) ke Off (Nonaktif) atau mengatur lamanya waktu sebelum masuk ke mode Energy Saving (Hemat Energi) ke 5 dtk./10 dtk./15 dtk./1 mnt./3 mnt./5 mnt./10 mnt. • Anda dapat menyesuaikannya dengan lingkungan Anda. • Mungkin tidak didukung, tergantung pada modelnya. </div>				
Fail Over	Jika tidak ada sinyal masukan, secara otomatis akan berpindah ke masukan lain yang mempunyai sinyal.				
	Pengaturan				
	Off	Menghentikan perpindahan otomatis atas sumber masukan.			
	Auto	Mencoba menemukan sumber masukan dengan sinyal video yang sesuai dengan urutan masukan yang ditetapkan jika tidak ada sinyal video dari sumber masukan saat ini. (Lihat urutannya pada tabel di bawah ini.)			
	Sumber Masukan Saat Ini	Upaya 1	Upaya 2	Upaya 3	Upaya 4
	RGB	HDMI	DVI	DP	Jika tidak ada sinyal video untuk berpindah, maka sumber masukan saat ini tidak berubah.
	DVI	HDMI	DP	RGB	
HDMI	DVI	DP	RGB		
DP	HDMI	DVI	RGB		
Manual	Sumber masukan berubah sesuai dengan urutan yang ditetapkan. Jika tidak ada sinyal video dari sumber masukan yang ditetapkan, maka sumber masukan saat ini tidak berubah.				

Setelan	Deskripsi
Factory Reset (Pengaturan Ulang Pabrik)	Pilih pilihan ini untuk mengembalikan ke setelan awal pabrik.
Set ID (ID Perangkat)	Anda dapat menetapkan Set ID NO (No ID Perangkat) unik (penetapan nama) untuk setiap produk bila ada beberapa produk yang terhubung untuk tampilan. Tetapkan nomornya (1 hingga 255) menggunakan tombol lalu keluar. Gunakan Set ID (ID Perangkat) yang ditetapkan untuk mengontrol masing-masing produk menggunakan Product Control Program (Program Kontrol Produk).
Tile Mode (Mode Petak)	<p>Tile Mode (Mode Petak) Untuk menggunakan fungsi ini</p> <ul style="list-style-type: none"> - Harus ditampilkan dengan beragam produk lainnya. - Harus ada fungsi yang dapat menghubungkan ke distributor dan RGB/DVI. <p>Pilih mode petak dan pilih perataan petakan kemudian atur ID produk saat ini untuk mengatur lokasinya.</p> <p>* Hanya setelah menekan tombol SET (ATUR) penyesuaian yang telah dibuat pada setelan akan disimpan.</p> <ul style="list-style-type: none"> - Tile mode (Mode Petak): kolom x baris (c = 1 - 15, r = 1 - 15) - 15 x 15 tersedia. - Konfigurasi layar integrasi juga tersedia begitu pula konfigurasi One by one Display (Layar Satu-Satu).
Auto Config. (Konfig. Otomatis)	Menyesuaikan posisi layar secara otomatis. Gambar yang ditampilkan mungkin tidak stabil selama beberapa detik selagi konfigurasi berlangsung.
PC Position (Posisi PC)	Memindah posisi layar secara horizontal dan secara vertikal.
PC Size (Ukuran PC)	Menyesuaikan ukuran vertikal dan horizontal layar dengan memperhitungkan ukuran bezel.
Natural (Alami)	Gambar dihilangkan di sela antar layar agar tampak alami.
Reset (Atur Ulang)	Berfungsi untuk memulai dan memulihkan Tile (Petak). Semua setelan Tile (Petak) akan dipulihkan bila memilih Tile Recall (Tampilkan Lagi Petak) dan layar dikembalikan ke layar Full Screen (Layar Penuh).
<p>! CATATAN</p> <ul style="list-style-type: none"> • Jika Tile Mode (Mode Petak) diaktifkan, Smart Energy Saving akan dinonaktifkan untuk memberikan kualitas gambar yang sama seperti tampilan yang lain. • Fitur layar sentuh terbatas saat menggunakan Tile Mode (Mode Petak). 	
PIP/PBP	Video atau foto yang disimpan pada perangkat USB dapat ditampilkan pada satu monitor dengan membaginya ke layar utama dan layar tambahan.
Pilihan	
Mode	<p>Mengatur jenis layar kedua.</p> <p>*OFF (NONAKTIF): Menonaktifkan layar kedua.</p> <p>*PIP (Picture In Picture/Gambar Dalam Gambar): Menampilkan layar kedua dalam layar utama.</p> <p>*PBP (Picture By Picture/Gambar Bersebelahan): Menampilkan layar kedua di sebelah layar utama.</p>
Position (Posisi)	Menyesuaikan posisi layar tambahan (kiri atas, kiri bawah, kanan atas, kanan bawah). Nilai awalnya adalah di kanan bawah.
Size (Ukuran)	Menyesuaikan ukuran layar tambahan (Ukuran 0 -10). Ukuran awal PIP (Ukuran: 0) adalah 480x270; ukuran maksimum (Ukuran: 10) adalah 960x540.
<p>! CATATAN</p> <ul style="list-style-type: none"> • Pilihan Position (Posisi) dan Size (Ukuran) hanya diaktifkan dalam mode PIP. 	

Setelan	Deskripsi	
Key Lock (Kunci Tombol)	Mengaktifkan atau menonaktifkan fungsi tombol lokal. Jika Key Lock (Penguncian Tombol) diaktifkan, maka tombol lokal tidak bekerja.	
Interface Select	Mengatur komunikasi dengan Pemutar Media dan PC yang terhubung.	
	Pilihan	
	RS232C Berkomunikasi dengan PC yang terhubung dalam mode seri.	
	SuperSign Berkomunikasi dengan Pemutar Media.	
PC Power Control	Mengontrol daya monitor dengan Pemutar Media diaktifkan.	
	Mode	
	Not connected (Tidak terhubung)	Mode ini ditampilkan ketika Pemutar Media tidak terhubung.
	Off (Nonaktif)	Anda dapat mengaktifkan atau menonaktifkan seluruh sistem.
	On (Aktif)	Anda dapat mengaktifkan atau menonaktifkan monitor ketika Pemutar Media diaktifkan.
	Always On (Selalu Aktif)	Ketika Anda mengaktifkan monitor saat Pemutar Media dimatikan, Pemutar Media akan diaktifkan.
USB Content Recovery	Memutar ulang konten dalam USB bila dinyalakan kembali jika telah dimatikan selama memutar konten. (Fungsi ini beroperasi sama bila USB dilepas dan dihubungkan lagi.)	
Product/Service Info.	Menampilkan nama model, versi perangkat lunak, nomor seri, alamat IP, alamat MAC, dan halaman awal.	

Mode Petak

Monitor ini dapat dijejer bersama monitor tambahan untuk membuat tampilan yang besar.

• Off (Nonaktif):

Bila pilihan Tile Mode (Mode Petak) dinonaktifkan

• 1X2:

Bila menggunakan 2 monitor



Tile ID (ID Petak)

• 2X2:

Bila menggunakan 4 monitor



• 3X3:

Bila menggunakan 9 monitor



• 4X4:

Bila menggunakan 16 monitor



• 5X5:

Bila menggunakan 25 monitor



Mode Petak -Mode Alami

Bila aktif, bagian gambar yang biasanya ditampilkan di celah antar monitor akan dihilangkan.

Sebelum



Setelah



PIP/PBP

Menampilkan video atau foto yang disimpan dalam perangkat USB pada satu monitor dengan membaginya ke layar utama dan layar tambahan.

Mode

***PIP (Gambar Dalam Gambar):** Menampilkan Layar tambahan dalam layar utama.

***PBP (Gambar Bersebelahan):** Menampilkan Layar tambahan di sebelah layar utama.

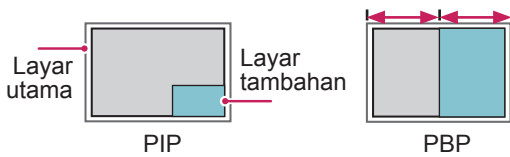

Position

Menyesuaikan posisi layar tambahan (kiri atas, kiri bawah, kanan atas, kanan bawah)

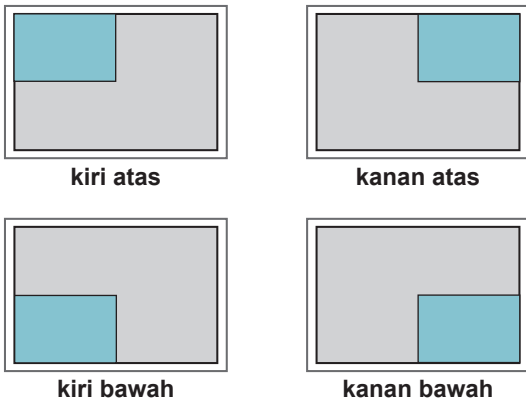

Size

Menyesuaikan ukuran layar tambahan (Ukuran 0 -10).

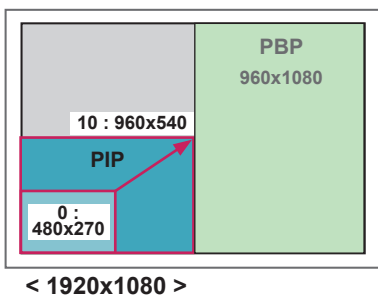

CATATAN

- Layar tambahan hanya didukung saat menggunakan perangkat USB.

		Tambahan
		USB
Utama	AV	X
	Component	O
	RGB	O
	HDMI/ DVI-D/ DP	O

- Anda hanya dapat mengganti ukuran dan posisi hanya dalam mode PIP.
- Dengan memilih PBP, pilihan Aspect Ratio (Rasio Aspek) dalam menu PICTURE (GAMBAR) akan dinonaktifkan (Ditetapkan 16:9).
- Saat menjalankan fungsi PIP/PBP, fungsi Tile Mode (Mode Petak) tidak bekerja.
- Anda harus memilih suara keluaran sebelum menjalankan fungsi PIP atau PBP. (Pilih Main (Utama) atau Sub (Tambahan).)
- Jika Anda gagal memilih Main (Utama) atau Sub (Tambahan) dari kotak pilihan suara dan jika OSD menghilang setelah beberapa saat, atau bila tombol Exit (Keluar) atau Back (Kembali) ditekan, layar tambahan PIP/PBP tidak akan diaktifkan.
- Anda tidak dapat mengganti suara saat menjalankan fungsi PIP atau PBP. Jika Anda ingin mengganti suara, ulangi PIP/PBP.
- Kualitas gambar layar tambahan diatur sesuai dengan nilai yang dipilih dalam menu utama, bukan di perangkat USB.
- Bila perangkat dihidupkan/dimatikan, mode PIP/PBP akan dinonaktifkan.
- Sekalipun telah dimatikan atau dihidupkan, jika perangkat USB dihubungkan, mode PIP/PBP akan diputar lagi dari keadaan semula.
- Jika Anda memutar video yang Anda pilih dalam mode PIP/PBP, video akan diputar kembali berulang kali secara berturut-turut.
- Tombol-tombol di bawah ini berfungsi dalam mode PIP.

Tombol	Photo	Movie
"<"	O	X
">"	O	X
▶	X	O
■	X	X
▶▶	X	O
◀◀	X	O
⏸	X	O

Pengaturan ID Gambar

Picture ID (ID Gambar) digunakan untuk mengubah pengaturan layar tertentu menggunakan satu penerima IR untuk banyak tampilan. Perangkat menerima sinyal IR yang berkomunikasi dengan perangkat lain melalui konektor RS232. Setiap perangkat dikenali melalui Set ID (ID Perangkat). Setiap monitor dikenali melalui **ID Perangkat**. Jika Anda menetapkan **Picture ID** (ID Gambar) menggunakan remote kontrol, hanya layar dengan **Picture ID** (ID Gambar) dan **ID Perangkat** sama yang dapat dikontrol dari jarak-jauh.

- 1 Tetapkan **ID Perangkat** pada berbagai monitor yang telah dipasang seperti yang ditampilkan di bawah:

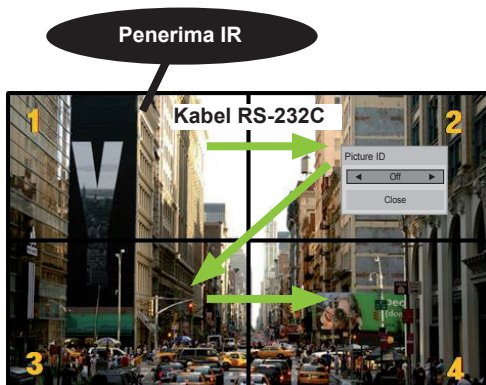

2X2 Multi-Vision (Total Set ID (ID Perangkat): 4 Set ID (ID Perangkat) ditetapkan seperti yang ditampilkan dalam gambar.

- 2 Tekan tombol **AKTIF** (Merah) pada remote kontrol, untuk menetapkan **PICTURE ID** (ID GAMBAR).

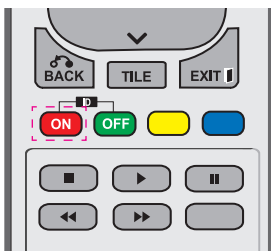

- 3 Jika Anda menekan tombol kiri/kanan atau menekan tombol **ON** (AKTIF) untuk **PICTURE ID** (ID GAMBAR) berulang-ulang, **Picture ID** (ID Gambar) tersebut akan berpindah-pindah antara **NONAKTIF** dan **1** hingga **4**. Tetapkan **ID Perangkat** sesuka Anda.

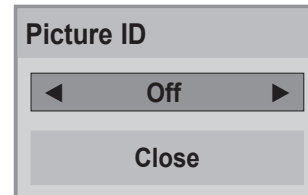

- Perangkat dengan **ID Perangkat** yang berbeda dengan **Picture ID** (ID Gambar) tidak dapat dikontrol melalui sinyal IR.
- Harap lihat **Petunjuk Pemasangan** untuk informasi lebih lanjut mengenai penetapan **Total Set ID** (Total ID Perangkat).

! CATATAN

- Jika **Picture ID** (ID Gambar) diatur ke 2, monitor kanan atas, dengan **ID Perangkat** 2, dapat dikontrol melalui sinyal IR.
- Jika Anda menekan tombol **NONAKTIF** hijau untuk **PICTURE ID** (ID PERANGKAT), **Picture ID** (ID Gambar) untuk semua monitor akan dinonaktifkan. Jika Anda kemudian menekan sembarang tombol pada remote kontrol, maka semua monitor dapat dikontrol melalui sinyal IR, apa pun **ID Perangkatnya**.
- Fungsi **Picture ID** (ID Gambar) mungkin tidak bekerja saat mengoperasikan **MEDIAKU**.

Setelan JARINGAN

- 1 Tekan **MENU** untuk mengakses menu utama.
- 2 Tekan tombol Navigation (Navigasi) untuk bergulir ke **NETWORK (JARINGAN)** dan tekan **OK**.
- 3 Tekan tombol Navigation (Navigasi) untuk bergulir ke pengaturan atau pilihan yang Anda inginkan dan tekan **OK**.
 - Untuk kembali ke level sebelumnya, tekan **BACK (KEMBALI)**.
- 4 Bila Anda selesai, tekan **EXIT (KELUAR)**.
Bila Anda kembali ke menu sebelumnya, tekan **BACK (KEMBALI)**.

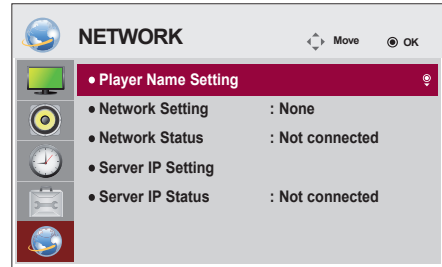

Setelan pilihan yang tersedia diterangkan berikut ini:

Pengaturan	Keterangan
Player Name Settomg	Mengatur nama pemutar yang digunakan dalam SuperSign Manager. (Hingga 20 karakter)
Network Setting (Pengaturan Jaringan)	Mengkonfigurasi pengaturan jaringan.
Network Status (Status Jaringan)	Menampilkan status jaringan <ul style="list-style-type: none"> - Internet is connected (Terhubung ke Internet): Terhubung secara eksternal - Home network is connected (Terhubung ke jaringan rumah): Hanya terhubung secara internal - Not connected (Tidak terhubung): Bila tidak ada koneksi jaringan
Server IP Setting	Mengatur alamat IP komputer (server) tempat menginstal SuperSign Manager.
Server IP Status	Menampilkan status koneksi dengan server. <ul style="list-style-type: none"> - Not connected (Tidak terhubung): Bila tidak ada koneksi jaringan dengan server SuperSign - Waiting for approval (Menunggu persetujuan): Bila koneksi jaringan dengan server SuperSign telah dibuat, namun akses ke server belum disetujui oleh server - Rejected (Ditolak): Bila koneksi jaringan dengan server SuperSign telah dibuat, namun akses ke server telah ditolak oleh server - Internet is connected (Terhubung ke Internet): Bila koneksi jaringan dengan server SuperSign telah dibuat dan akses ke server juga telah disetujui oleh server



PERHATIAN

- Saat mengatur Player Name (Nama Pemutar), mungkin terjadi keterlambatan masukan jika Anda menekan tombol-tombol di remote kontrol terus-menerus.

MEMBUAT KONEKSI

Hubungkan beragam perangkat eksternal ke port di panel belakang perangkat Monitor.

- 1 Temukan perangkat eksternal yang ingin Anda hubungkan ke perangkat Monitor Anda sebagaimana ditampilkan pada ilustrasi berikut.
- 2 Periksa jenis koneksi pada perangkat eksternal.
- 3 Pindah ke ilustrasi yang sesuai dan periksa perincian koneksi.

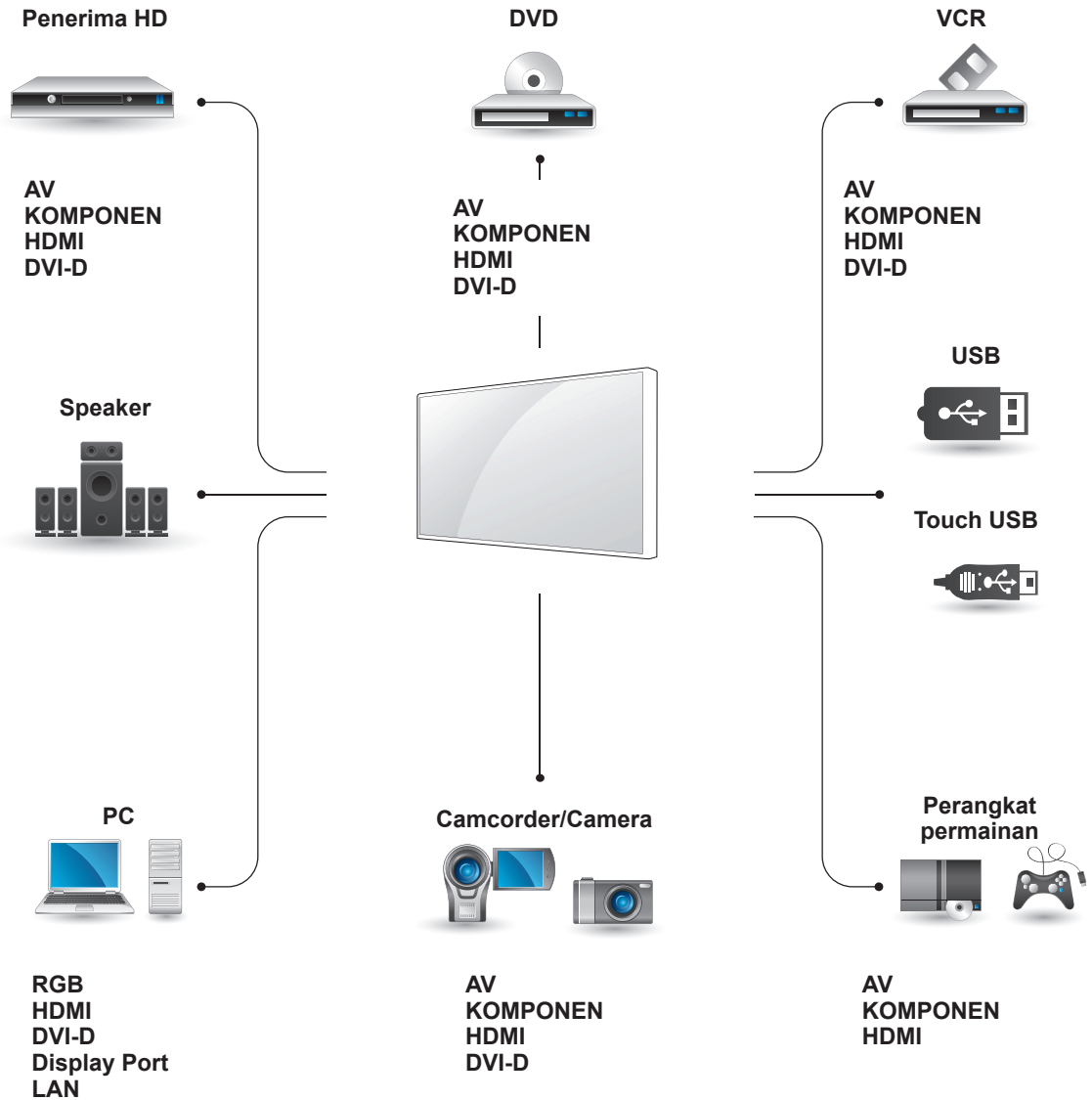

CATATAN

- Jika Anda menghubungkan perangkat permainan ke perangkat Monitor, gunakan kabel yang disertakan bersama perangkat bermain tersebut.
- Anda disarankan menggunakan speaker opsional yang disediakan.

Koneksi Perangkat Eksternal

Hubungkan penerima HD, pemutar DVD, atau pemutar VCR ke perangkat Monitor dan pilih mode masukan yang sesuai.

Koneksi HDMI

Mengirim sinyal video digital dan sinyal audio dari perangkat eksternal ke perangkat Monitor. Hubungkan perangkat eksternal dan perangkat Monitor dengan kabel HDMI seperti yang ditampilkan pada ilustrasi berikut.

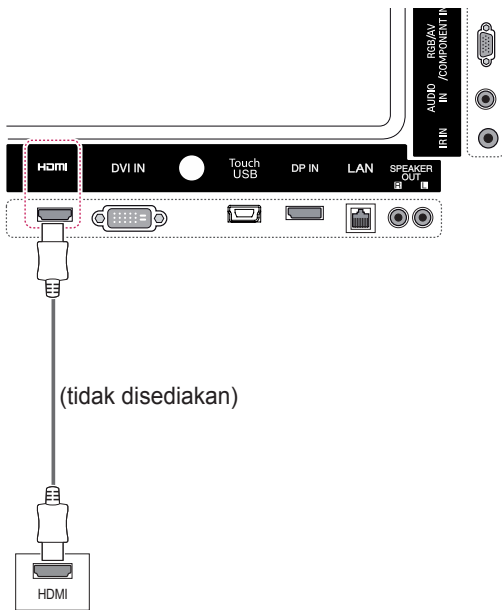

Koneksi komponen

Mengirim sinyal video dan sinyal audio analog dari perangkat eksternal ke Monitor. Hubungkan perangkat eksternal dan Monitor dengan kabel sinyal ke RCA 15 pin seperti yang ditampilkan pada ilustrasi berikut. Untuk menampilkan gambar dengan menggunakan pemindaian progresif, pastikan menggunakan kabel komponen.

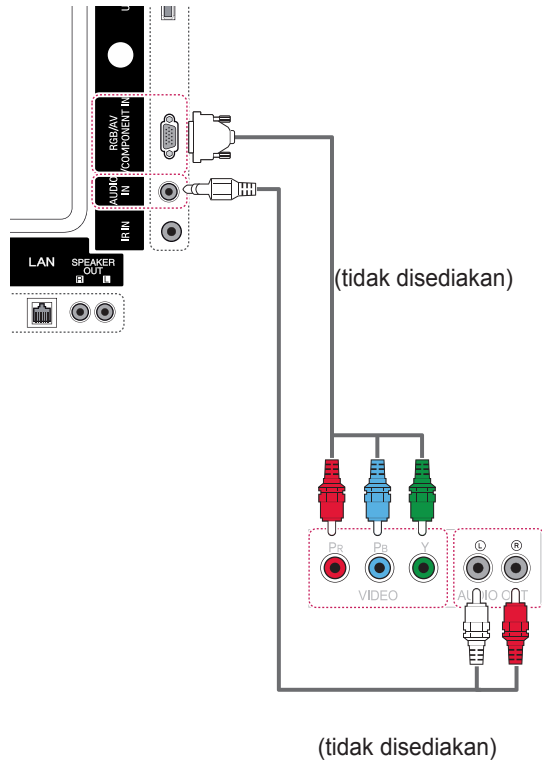

! CATATAN

- Gunakan kabel High Speed HDMI™.
- kabel High Speed HDMI™ telah diuji untuk membawa sinyal HD hingga 1080p atau lebih tinggi.

Koneksi AV

Mengirim sinyal video dan sinyal audio analog dari perangkat eksternal ke Monitor. Hubungkan perangkat eksternal dan Monitor dengan kabel sinyal ke RCA 15 pin seperti yang ditampilkan pada ilustrasi berikut.

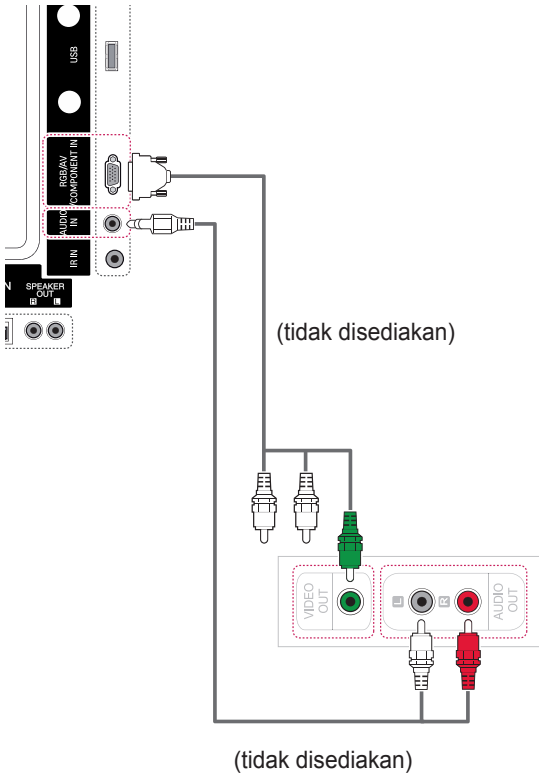

Menghubungkan ke USB

Hubungkan perangkat penyimpanan USB seperti memori flash USB, hard drive eksternal, pemutar MP3 atau pembaca kartu memori USB ke perangkat Monitor dan akseslah menu USB untuk menggunakan beragam file multimedia.

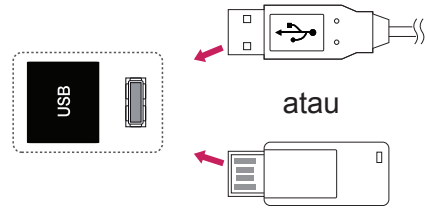

Menghubungkan ke LAN

A Hubungkan PC ke Monitor secara langsung.

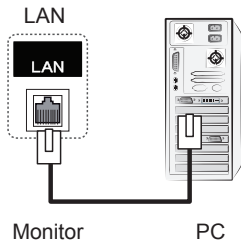

B Menggunakan router (Switch)

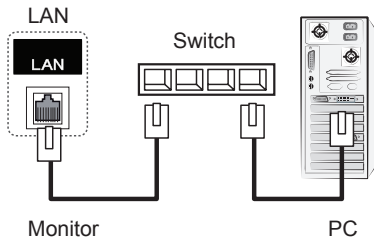

C Menggunakan Internet.

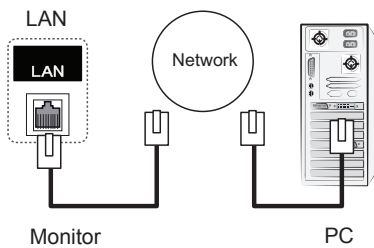

MENGGUNAKAN LAYAR SENTUH

Untuk Menggunakan Layar Sentuh di Windows 7

Hubungkan kabel USB ke port USB TOUCH di bagian belakang monitor.

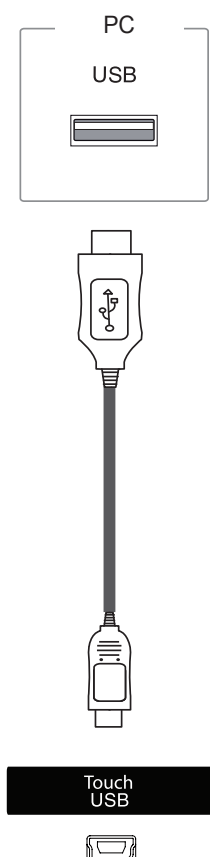

Kemudian, hubungkan kabel USB ke PC Anda agar PC Anda secara otomatis mengenali monitor layar sentuh.

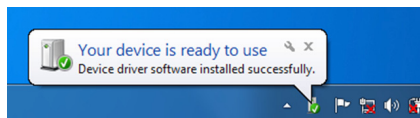

Masuk ke Panel Kontrol > Sistem dan Keamanan > Sistem. Anda akan melihat jumlah titik sentuh yang didukung di bawah Pena dan Sentuhan.



PERHATIAN

- Setelah PC Anda mengenali monitor, Anda dapat menggunakan layar sentuh.



CATATAN

- Monitor bisa mereaksikan 10 Titik Sentuh saat terhubung ke komputer Windows 7.
- Saat menggunakan monitor layar sentuh, disarankan untuk mengatur rasio aspek layar ke Just Scan (Cukup Pindai).
- Untuk informasi selengkapnya tentang gerakan dan pengaturan di Windows 7, lihat Bantuan Windows.

Gerakan dan Pengaturan di Windows 7

Untuk informasi tentang gerakan dan pengaturan di Windows 7, lihat Bantuan Windows.

Untuk Menggunakan Layar Sentuh di Windows XP

Hubungkan kabel USB ke port USB TOUCH di bagian belakang monitor.

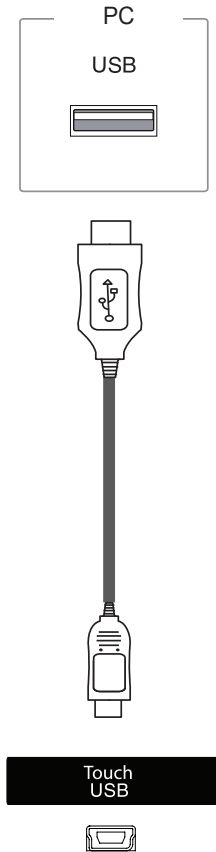

Kemudian, hubungkan kabel USB ke PC Anda agar PC Anda secara otomatis mengenali monitor layar sentuh.

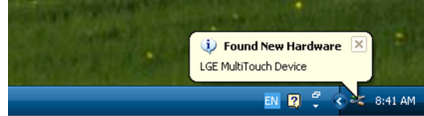

PERHATIAN

- Setelah PC Anda mengenali monitor, Anda dapat menggunakan layar sentuh.

Anda dapat melihat perincian layar sentuh saat ini di jendela Manajer Perangkat. Masuk ke Panel Kontrol > Sistem > Perangkat Keras > Manajer Perangkat > Perangkat Antarmuka Manusia.

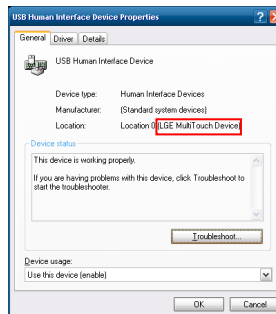

Anda dapat melihat "LGE MultiTouch Device" di jendela Properti Perangkat Antarmuka Manusia USB.

Reaksi Sentuhan untuk Windows XP

Sentuh: Klik mouse (tindakan)

Tekan lama: Klik kanan mouse (menu konteks)

* Monitor layar sentuh dioptimalkan untuk Windows 7.



CATATAN

- Monitor bisa mereaksi satu Titik Sentuh saat terhubung ke komputer Windows XP.
- Saat menggunakan monitor layar sentuh, disarankan untuk mengatur rasio aspek layar ke Just Scan (Cukup Pindai).
- Fungsi sentuh hanya bekerja untuk layar yang diatur sebagai monitor utama. Buka Panel Kontrol > Tampilan > Pengaturan > Gunakan perangkat ini sebagai monitor utama.

Cara Menggunakan LG TDS

LG TDS diperlukan untuk mengaktifkan mode potret dan sentuhan lama di Windows XP.

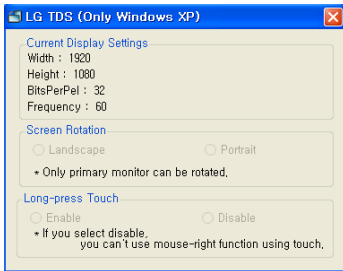

• Pengaturan Tampilan Saat Ini

Menampilkan informasi layar saat ini.

• Rotasi Layar

Pengaturan Rotasi Layar Sentuh.

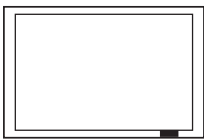

Landscape



Potrait

*Mode potrait hanya mendukung rotasi layar 90° berlawanan arah jarum jam.

- **landscape:** Tidak ada rotasi.
- **Potrait:** Putaran 90° berlawanan dari arah jarum jam.

• Sentuh Tekan lama

Untuk mengaktifkan fungsi klik kanan mouse (menu konteks), saat Anda menyentuh dan menekan layar agak lama.

- **Aktifkan:** Mengaktifkan fungsi klik kanan mouse (menu konteks) saat sentuh lama diterapkan.

- **Nonaktifkan:** Menonaktifkan fungsi klik kanan mouse (menu konteks).

! CATATAN

- LG TDS hanya didukung pada Windows XP.
- Sebelum menginstal program ini, Anda harus menginstal .NET Framework 3.5 di Windows XP.

Perhatian Saat Menggunakan Layar Sentuh



PERHATIAN

- Monitor dioptimalkan untuk penggunaan dalam ruangan.
- Monitor layar sentuh dioptimalkan untuk Windows 7.
- Jangan lepaskan kabel USB saat menggunakan monitor layar sentuh.
- Gunakan LG TDS (Pengaturan Layar Sentuh) yang disediakan bersama monitor untuk mengatur koordinat sentuh saat memutar monitor yang terhubung ke komputer Windows XP.
- LG TDS yang disediakan bersama monitor hanya mendukung kartu grafis berikut: nVidia, AMD(ATI), dan Intel.
- Jika sentuhan tidak bereaksi, lepaskan kabel USB dan hubungkan kembali dalam sepuluh detik.
- Sentuhan akan bereaksi bila monitor telah dihidupkan.
- Hingga 10 titik sentuh didukung bila monitor dihubungkan ke komputer Windows 7; dan satu titik sentuh bila dihubungkan ke komputer Windows XP.
- Jadikan monitor sebagai monitor utama di Windows XP.
- Akurasi sentuhan dioptimalkan dengan menggunakan mode layar penuh.
- Tindakan Anda mungkin tidak berfungsi dengan benar pada area tepi layar sentuh.
- Jika 10 titik sentuh tidak terdeteksi, hidupkan ulang PC Anda. (Windows 7)
- Operasi sentuh (mis. jumlah sentuhan, gerakan, dsb.) mungkin berbeda-beda, tergantung pada kontennya.
- Tempat yang coba Anda sentuh dan yang sesungguhnya disentuh pada layar mungkin berbeda, tergantung pada sudut pandang Anda ke layar monitor.

PEMECAHAN MASALAH

Tidak ada gambar yang ditampilkan

Masalah	Solusi
Apakah kabel daya pada produk telah terhubung?	<ul style="list-style-type: none"> Periksa apakah kabel daya telah terhubung dengan benar ke stop-kontak.
Apakah muncul pesan 'Out of range' (Di luar kisaran)?	<ul style="list-style-type: none"> Sinyal dari PC (kartu video) di luar kisaran frekuensi horizontal atau vertikal pada produk. Sesuaikan kisaran frekuensi dengan mengacu Spesifikasi dalam manual ini. * Resolusi maksimum RGB, HDMI, DVI-D, Port Layar: 1920 x 1080 @ 60 Hz
Apakah muncul pesan 'Check signal cable' (Periksa Kabel Sinyal)?	<ul style="list-style-type: none"> Kabel sinyal antara PC dan produk tidak terhubung. Periksa kabel sinyal. Tekan tombol 'INPUT' (MASUKAN) di remote kontrol untuk memeriksa sinyal masukan.

Pesan 'Unknown Product' (Produk Tidak Diketahui) muncul saat produk terhubung.

Masalah	Solusi
Apakah Anda telah menginstal drivernya?	<ul style="list-style-type: none"> Periksa apakah fungsi plug&play didukung dengan mengacu pada panduan pengguna kartu video.

Pesan 'Key Lock On' (Penguncian Tombol Aktif) muncul.

Masalah	Solusi
Pesan 'Key Lock On' (Penguncian Tombol Aktif) muncul bila menekan tombol Menu.	<ul style="list-style-type: none"> Fungsi Lock (Kunci) mencegah agar pengaturan OSD tidak diubah tanpa sengaja. Untuk membuka kunci, masuk ke Menu dan Option (Pilihan) dan nonaktifkan opsi Key Lock (Penguncian Tombol).

Gambar layar tampak abnormal.

Masalah	Solusi
Apakah posisi layar salah?	<ul style="list-style-type: none"> Sinyal analog D-Sub - Tekan tombol "AUTO" (OTOMATIS) di remote kontrol untuk memilih secara otomatis status layar optimal yang pas dengan mode saat ini. Jika penyesuaian tidak memuaskan, pilih [PICTURE] - [Screen] - [Position] dalam menu OSD. Periksa apakah resolusi kartu video dan frekuensi didukung oleh produk. Jika frekuensi di luar kisaran, atur ke resolusi yang direkomendasikan dalam menu Setting (Pengaturan) "Display" (Tampilan) pada Control Panel (Panel Kontrol).
Apakah muncul garis-garis tipis pada layar latar belakang?	<ul style="list-style-type: none"> Sinyal analog D-Sub - Tekan tombol "AUTO" (OTOMATIS) di remote kontrol untuk memilih secara otomatis status layar optimal yang pas dengan mode saat ini. Jika penyesuaian tidak memuaskan, pilih [PICTURE] - [Screen] - [Size] dalam menu OSD.
Derau horizontal muncul atau karakter tampak kabur.	<ul style="list-style-type: none"> Sinyal analog D-Sub - Tekan tombol "AUTO" (OTOMATIS) di remote kontrol untuk memilih secara otomatis status layar optimal yang pas dengan mode saat ini. Jika penyesuaian tidak memuaskan, pilih [PICTURE] - [Screen] - [Phase] dalam menu OSD.
Layar ditampilkan abnormal.	<ul style="list-style-type: none"> Sinyal masukan yang sesuai tidak terhubung ke port sinyal. Hubungkan kabel sinyal yang sesuai dengan sinyal masukan sumber.

Sisa gambar muncul pada produk.

Masalah	Solusi
Sisa gambar muncul saat produk dinonaktifkan.	<ul style="list-style-type: none"> Jika Anda menggunakan gambar diam dalam waktu lama, pikselnya mungkin jadi cepat rusak. Gunakan fungsi screensaver. Jika gambar gelap ditampilkan di layar setelah gambar dengan kontras tinggi (hitam dan putih atau abu-abu), ini dapat menyebabkan gambar menempel. Ini biasa terjadi pada layar LCD.

Fungsi audio tidak bekerja.

Masalah	Solusi
Tidak ada suara?	<ul style="list-style-type: none"> • Periksa apakah kabel audio telah terhubung dengan benar. • Sesuaikan volume. • Periksa apakah suara telah diatur dengan benar.
Suara terlalu lemah.	<ul style="list-style-type: none"> • Sesuaikan Clear Voice II, Treble dan Bass dengan tepat.
Suara terlalu pelan.	<ul style="list-style-type: none"> • Sesuaikan volume.

Warna layar abnormal.

Masalah	Solusi
Resolusi warna pada layar buruk (16 warna).	<ul style="list-style-type: none"> • Atur jumlah warna agar lebih dari 24 bit (true color). Pilih Control Panel (Panel Kontrol) - Display (Tampilan) - Settings (Pengaturan) - menu Color Table (Tabel Warna) di Windows.
Warna layar tidak stabil atau satu warna.	<ul style="list-style-type: none"> • Periksa status koneksi kabel sinyal. Atau, pasang ulang kartu video PC.
Apakah muncul bintik-bintik hitam pada layar?	<ul style="list-style-type: none"> • Sejumlah piksel (warna merah, hijau, putih atau hitam) mungkin muncul pada layar, yang dapat dikaitkan dengan karakteristik unik panel LCD. Ini bukan kegagalan fungsi pada LCD.

Pengoperasian tidak bekerja secara normal.

Masalah	Solusi
Daya tiba-tiba dinonaktifkan.	<ul style="list-style-type: none"> • Apakah timer tidur telah diatur? • Periksa pengaturan kontrol daya. Daya listriknya terputus.

Saya mengalami masalah dengan reaksi sentuhan.

Masalah	Resolusi
Sentuhan tidak bereaksi.	<ul style="list-style-type: none"> • Periksa koneksi kabel USB. <ul style="list-style-type: none"> - Ini mungkin terjadi bila kabel USB antara PC dan monitor tidak terhubung. Periksa kabel USB dan hubungkan dengan erat. * Periksa koneksi di Windows 7 <ul style="list-style-type: none"> Panel Kontrol > Sistem dan Keamanan > Sistem - Periksa jumlah titik sentuh yang didukung pada Pena dan Sentuhan. * Periksa koneksi pada Windows XP Buka Panel Kontrol > Sistem > Perangkat Keras > Manajer Perangkat > Perangkat Antarmuka Manusia. Anda dapat melihat "LGE MultiTouch Device" pada jendela Properti Perangkat Antarmuka Manusia USB. • Periksa daya PC. <ul style="list-style-type: none"> - Ini mungkin terjadi bila PC dimatikan. Pastikan kabel daya PC Anda tersambung erat ke stopkontak listrik. • Hidupkan ulang PC Anda. <ul style="list-style-type: none"> - Sentuhan mungkin tidak bereaksi bila sistem sedang dimatikan karena jaringan tidak stabil. Hubungkan ulang kabel LAN atau hidupkan ulang PC Anda. • Periksa koneksi kabel sinyal. <ul style="list-style-type: none"> - Jika PC dan monitor Anda tidak dihubungkan menggunakan kabel sinyal, sentuhan tidak akan bereaksi. Periksa koneksi kabel sinyal. • Periksa daya monitor. <ul style="list-style-type: none"> - Sentuhan mungkin tidak bereaksi bila monitor dimatikan. • Periksa apakah layar hidup.
Lokasi sentuhan tidak sesuai dengan koordinat sentuhan.	<ul style="list-style-type: none"> • Ubah pengaturan PC tablet Anda (Windows 7). <ul style="list-style-type: none"> - Ini bisa terjadi jika layar sentuh tidak dikalibrasi dengan benar. Panel Kontrol > Perangkat Keras dan Suara > Pengaturan PC Tablet > Tampilan > Opsi Tampilan > Kalibrasi atau Reset * Untuk informasi tentang gerakan dan pengaturan pada Windows 7, lihat Bantuan Windows. • Ubah pengaturan tampilan ke Layar Penuh (Windows XP). <ul style="list-style-type: none"> - Di Windows XP, rotasi koordinat sentuhan hanya berfungsi di mode layar penuh. * Lihat bantuan untuk kartu grafis yang dipasang di PC Anda. • Saat menggunakan HDMI, setel Label Input ke PC.
Koordinat sentuhan tampak diputar 90 derajat (Windows XP).	<ul style="list-style-type: none"> • Ubah pengaturan Rotasi Layar dengan LG TDS. <ul style="list-style-type: none"> - Jalankan LG TDS yang disediakan bersama monitor dan atur ke Lanskap atau Potret.
Saya tidak dapat memulai LG TDS.	<ul style="list-style-type: none"> • Periksa apakah sistem operasinya adalah Windows XP. <ul style="list-style-type: none"> - LG TDS hanya didukung di Windows XP. • Harap instal .NET Framework 3.5. <ul style="list-style-type: none"> - Anda dapat mengunduhnya di Pusat Unduhan Microsoft.



Masalah	Resolusi
Sentuhan diterapkan pada monitor selain yang saya inginkan.	<ul style="list-style-type: none"> • Ubah pengaturan PC tablet Anda (Windows 7). <ul style="list-style-type: none"> - Ini bisa terjadi jika layar sentuh tidak dikalibrasi dengan benar. Buka Panel Kontrol > Perangkat Keras dan Suara > Pengaturan PC Tablet > Tampilan > Opsi Tampilan > Kalibrasi atau Reset • Atur monitor sebagai monitor default (Windows XP). <ul style="list-style-type: none"> - Ini mungkin terjadi jika monitor tidak diatur sebagai monitor default saat Anda menggunakan beberapa monitor. Buka Panel Kontrol > Tampilan > tab Pengaturan > Pilih monitor > Gunakan perangkat ini sebagai monitor utama (U) > Terapkan (A)
Saya tidak dapat menggunakan 10 titik sentuh di Windows 7.	<ul style="list-style-type: none"> • Pastikan bahwa Anda menggunakan konten yang mendukung hingga 10 titik sentuh. <ul style="list-style-type: none"> - Konten yang dimainkan (mis. Flash Player, Paint, dsb.) mungkin tidak mendukung 10 titik sentuh. • Lepaskan kabel USB dan hubungkan lagi dalam 10 detik. • Jalankan lagi konten (mis. Flash Player, Paint, dsb.). • Hidupkan ulang PC Anda. • Jika celah antara dua titik sentuh sebesar 15 mm atau kurang, maka bisa terjadi kesalahan sentuh. • Di bagian tepi layar sentuh, 10 titik sentuh mungkin kurang responsif.

SPESIFIKASI

42LT55A

Panel LCD	Jenis Layar	1067,31 mm Lebar TFT (Thin Film Transistor) Panel LCD (Liquid Crystal Display). Ukuran diagonal terlihat: 1067,31 mm
	Besar Piksel	0,4845 mm (H) x 0,4845 mm (V)
Sinyal Video	Resolusi Maks.	RGB: 1920 X 1080 @ 60 Hz HDMI, DVI-D, Port Layar: 1920 X 1080 @ 60 Hz - Mungkin tidak didukung, tergantung pada OS atau jenis kartu video.
	Resolusi yang Direkomendasikan	RGB: 1920 X 1080 @ 60 Hz HDMI, DVI-D, Port Layar: 1920 X 1080 @ 60 Hz - Mungkin tidak didukung, tergantung pada OS atau jenis kartu video.
	Frekuensi Horizontal	RGB: 30 kHz hingga 83 kHz HDMI, DVI-D, Port Layar: 30 kHz hingga 83 kHz
	Frekuensi Vertikal	RGB: 50 Hz hingga 57 Hz HDMI, DVI-D, Port Layar: 56 Hz hingga 60 Hz
	Jenis Sinkronisasi	Sinkronisasi Terpisah, Sinkronisasi Komposit, Digital
Konektor Masukan		RGB, HDMI, DVI-D, Display Port, RS-232C, LAN, USB, Audio, Touch USB - Hubungkan kabel D-Sub 15-pin ke port RGB untuk menggunakan input AV atau komponen.
Daya	Tegangan Nominal	AC 100-240 V~ 50/60 Hz 1,6 A
	Konsumsi Daya	Mode Aktif: 115 W Tip. Mode Tunggu: ≤ 0,7 W Mode Nonaktif: ≤ 0,5 W
Persyaratan lingkungan	Suhu Pengoperasian Kelembaban Pengoperasian	0 °C hingga 40 °C 10 % hingga 80 %
	Suhu Penyimpanan Kelembaban Penyimpanan	-20 °C hingga 60 °C 5 % hingga 95 %

Spesifikasi produk yang ditampilkan di atas mungkin saja diubah tanpa pengumuman sebelumnya untuk peningkatan fungsi produk.

Dimensi (Lebar x Tinggi x Tebal) / Berat		
	990,9 mm x 585,0 mm x 72,0 mm / 20,5 kg	
		
	990,9 mm x 585,0 mm x 99,8 mm / 21,3 kg	

*** Hanya berlaku untuk beberapa model yang mendukung speaker**

OS (Operating System)	Windows XP	1 Titik
	Windows 7	10 Titik
	Jarak antar sentuhan: setidaknya 15 mm atau lebih	

*** Hanya berlaku untuk beberapa model yang mendukung speaker**



Audio	Keluaran Audio RMS	10 W + 10 W (R + L)
	Sensitivitas Masukan	0,7 Vrms
	Impedans Speaker	8 Ω

Spesifikasi produk yang ditampilkan di atas mungkin saja diubah tanpa pengumuman sebelumnya untuk peningkatan fungsi produk.

47LT55A

Panel LCD	Jenis Layar	1192,87 mm Lebar TFT (Thin Film Transistor) Panel LCD (Liquid Crystal Display). Ukuran diagonal terlihat: 1192,87 mm
	Besar Piksel	0,5415 mm (H) x 0,5415 mm (V)
Sinyal Video	Resolusi Maks.	RGB: 1920 X 1080 @ 60 Hz HDMI, DVI-D, Port Layar: 1920 X 1080 @ 60 Hz - Mungkin tidak didukung, tergantung pada OS atau jenis kartu video.
	Resolusi yang Direkomendasikan	RGB: 1920 X 1080 @ 60 Hz HDMI, DVI-D, Port Layar: 1920 X 1080 @ 60 Hz - Mungkin tidak didukung, tergantung pada OS atau jenis kartu video.
	Frekuensi Horizontal	RGB: 30 kHz hingga 83 kHz HDMI, DVI-D, Port Layar: 30 kHz hingga 83 kHz
	Frekuensi Vertikal	RGB: 50 Hz hingga 57 Hz HDMI, DVI-D, Port Layar: 56 Hz hingga 60 Hz
	Jenis Sinkronisasi	Sinkronisasi Terpisah, Sinkronisasi Komposit, Digital
Konektor Masukan		RGB, HDMI, DVI-D, Display Port, RS-232C, LAN, USB, Audio, Touch USB - Hubungkan kabel D-Sub 15-pin ke port RGB untuk menggunakan input AV atau komponen.
Daya	Tegangan Nominal	AC 100-240 V~ 50/60 Hz 1,8 A
	Konsumsi Daya	Mode Aktif: 120 W Tip. Mode Tunggu: ≤ 0,7 W Mode Nonaktif: ≤ 0,5 W
Persyaratan lingkungan	Suhu Pengoperasian	0 °C hingga 40 °C
	Kelembaban Pengoperasian	10 % hingga 80 %
	Suhu Penyimpanan	-20 °C hingga 60 °C
	Kelembaban Penyimpanan	5 % hingga 95 %

Spesifikasi produk yang ditampilkan di atas mungkin saja diubah tanpa pengumuman sebelumnya untuk peningkatan fungsi produk.

Dimensi (Lebar x Tinggi x Tebal) / Berat	
	1102,7 mm x 647,8 mm x 71,2 mm / 23,8 kg
	
	1102,7 mm x 647,8 mm x 99,2 mm / 24,6 kg

*** Hanya berlaku untuk beberapa model yang mendukung speaker**

OS (Operating System)	Windows XP	1 Titik
	Windows 7	10 Titik
	Jarak antar sentuhan: setidaknya 15 mm atau lebih	

*** Hanya berlaku untuk beberapa model yang mendukung speaker**

Audio	Keluaran Audio RMS	10 W + 10 W (R + L)
	Sensitivitas Masukan	0,7 Vrms
	Impedans Speaker	8 Ω

Spesifikasi produk yang ditampilkan di atas mungkin saja diubah tanpa pengumuman sebelumnya untuk peningkatan fungsi produk.

Dimensi

Ilustrasi dalam manual ini mungkin berbeda dengan produk dan aksesori sebenarnya. Lihat bagian "Pemasangan di dinding" untuk mengetahui ukuran sekrup.

42LT55A

(Satuan: mm)

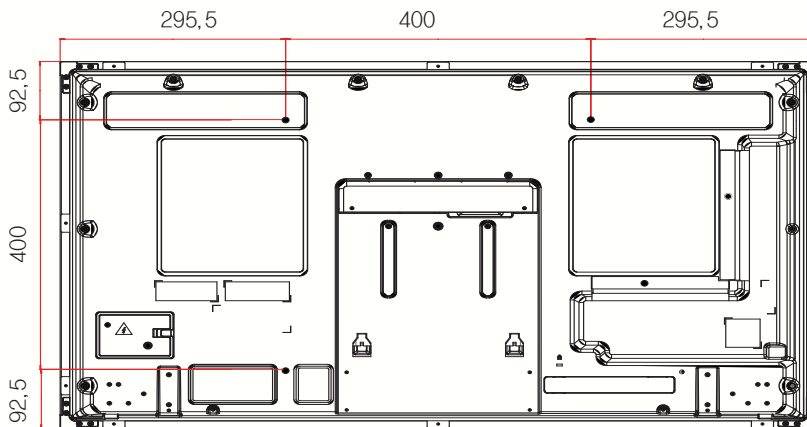
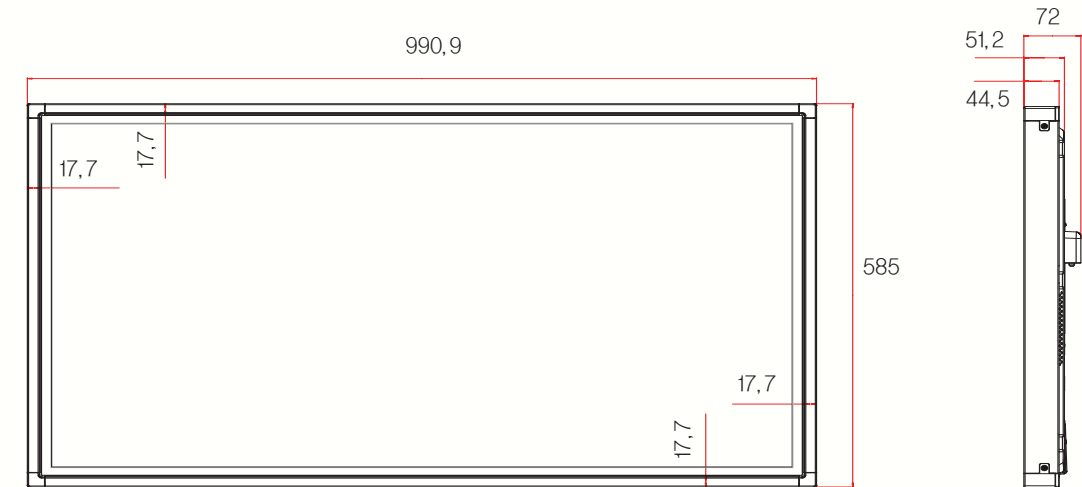

[Sekrup pemasangan di dinding]
4-M6, L12,5 (Maks)

Spesifikasi produk yang ditampilkan di atas mungkin saja diubah tanpa pengumuman sebelumnya untuk peningkatan fungsi produk.

Dimensi

Ilustrasi dalam manual ini mungkin berbeda dengan produk dan aksesori sebenarnya. Lihat bagian "Pemasangan di dinding" untuk mengetahui ukuran sekrup.

47LT55A

(Satuan: mm)

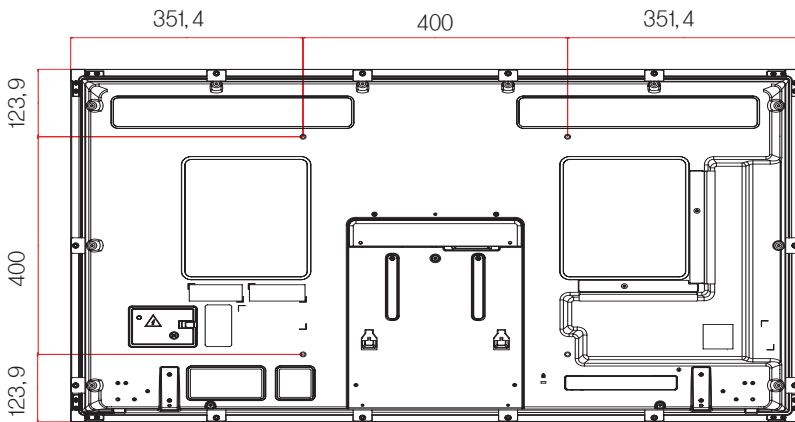
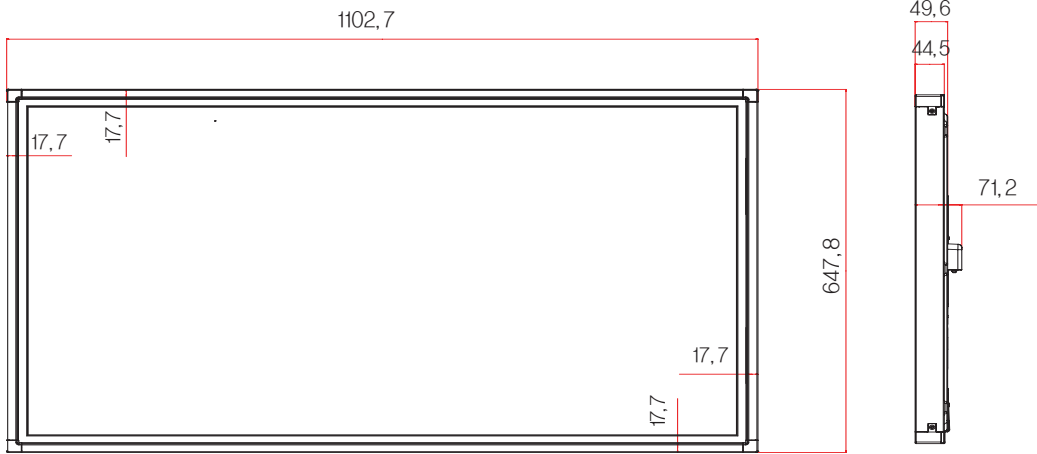

[Sekrup pemasangan di dinding]
4-M6, L10 (maks.)

Spesifikasi produk yang ditampilkan di atas mungkin saja diubah tanpa pengumuman sebelumnya untuk peningkatan fungsi produk.

Mode RGB (PC) yang didukung

Resolusi	Horizontal Frekuensi (kHz)	Vertikal Frekuensi (Hz)
640 x 350	31,469	70,8
720 x 400	31,468	70,8
640 x 480	31,469	59,94
800 x 600	37,879	60,317
832 x 624	49,725	74,55
1024 x 768	48,363	60
1280 x 720	44,772	59,855
1366 x 768	47,7	60
1280 x 1024	63,981	60,02
1680 x 1050	65,290	59,954
1920 x 1080	67,5	60

Mode DTV

Resolusi	Komponen	HDMI/ Display Port (DTV)
480i	o	x
576i	o	x
480p	o	o
576p	o	o
720p	o	o
1080i	o	o
1080p	o	o

Mode HDMI/ DVI/ Display Port (PC)/ SuperSign**yang didukung**

Resolusi	Horizontal Frekuensi (kHz)	Vertikal Frekuensi (Hz)
640 x 480	31,469	59,94
800 x 600	37,879	60,317
1024 x 768	48,363	60
1280 x 720	44,772	59,855
1366 x 768	47,7	60
1280 x 1024	63,981	60,02
1680 x 1050	65,290	59,954
1920 x 1080	67,5	60

! CATATAN

- Resolusi PC tersedia berupa pilihan label masukan dalam mode masukan RGB dan HDMI/DVI/Display Port: 640 x 480 / 60 Hz, 1280 x 720 / 60 Hz, 1920 x 1080 / 60 Hz dan resolusi DTV: 480p, 720p, 1080p.

! CATATAN

- Frekuensi vertikal: Untuk memungkinkan pengguna menonton tampilan produk, gambar layar harus diganti puluhan kali setiap detik seperti pada lampu neon. Frekuensi vertikal atau kecepatan pembaruan adalah jumlah berapa kali gambar ditampilkan per detik. Satuannya adalah Hz.
- Frekuensi horizontal: Interval horizontal adalah waktu untuk menampilkan satu garis vertikal. Bila 1 dibagi dengan interval horizontal, jumlah garis horizontal yang ditampilkan setiap detik dapat ditabulasikan sebagai frekuensi horizontal. Satuannya adalah kHz.

KODE IR

- Fitur ini tidak tersedia bagi semua model.
- Beberapa kode tombol tidak didukung, tergantung pada modelnya.

Kode (Heksa)	Fungsi	Catatan
02	Volume  (+)	TOMBOL REMOTE KONTROL
03	Volume  (-)	TOMBOL REMOTE KONTROL
06	Kanan (>)	TOMBOL REMOTE KONTROL
07	Kiri (<)	TOMBOL REMOTE KONTROL
08	 (POWER) ON/OFF	TOMBOL REMOTE KONTROL (ON/OFF)
09	MUTE (DIAM)	TOMBOL REMOTE KONTROL
28	BACK 	TOMBOL REMOTE KONTROL
32	1/a/A	TOMBOL REMOTE KONTROL
40	Naik (^)	TOMBOL REMOTE KONTROL
41	Turun (v)	TOMBOL REMOTE KONTROL
43	MENU	TOMBOL REMOTE KONTROL
44	OK 	TOMBOL REMOTE KONTROL
61	Tombol Biru	TOMBOL REMOTE KONTROL
63	Tombol Kuning	TOMBOL REMOTE KONTROL
71	Tombol Hijau (PICTURE ID OFF)	TOMBOL REMOTE KONTROL
72	Tombol Merah (PICTURE ID ON)	TOMBOL REMOTE KONTROL
79	MARK ARC	TOMBOL REMOTE KONTROL
95	Energy Saving (Hemat Energi) 	TOMBOL REMOTE KONTROL
99	Konfig. Otomatis	TOMBOL REMOTE KONTROL
0B	INPUT	TOMBOL REMOTE KONTROL
10 to 19	Tombol Angka 0 hingga 9	TOMBOL REMOTE KONTROL
2F	CLEAR	TOMBOL REMOTE KONTROL
3F	S.MENU	TOMBOL REMOTE KONTROL
4D	PSM	TOMBOL REMOTE KONTROL
5B	EXIT	TOMBOL REMOTE KONTROL
7B	TILE	TOMBOL REMOTE KONTROL
8E		TOMBOL REMOTE KONTROL
8F		TOMBOL REMOTE KONTROL
B0		TOMBOL REMOTE KONTROL
B1		TOMBOL REMOTE KONTROL
BA		TOMBOL REMOTE KONTROL
C4	MONITOR ON	TOMBOL REMOTE KONTROL
C5	MONITOR OFF	TOMBOL REMOTE KONTROL
E0	BRIGHTNESS ^ (PAGE NAIK)	TOMBOL REMOTE KONTROL
E1	BRIGHTNESS v (PAGE Turun)	TOMBOL REMOTE KONTROL

MENGONTROL BEBERAPA PRODUK

- Gunakan metode ini untuk menghubungkan beberapa produk ke satu PC. Anda dapat mengontrol beberapa produk sekaligus dengan menghubungkannya ke satu PC.
- Dalam menu Option (Pilihan), Set ID (ID Perangkat) harus antara 1 dan 255 tanpa duplikat.

Menghubungkan kabel

Hubungkan kabel RS-232C seperti yang ditampilkan dalam gambar.

- Protokol RS-232C digunakan untuk komunikasi antara PC dan produk. Anda dapat mengaktifkan/ menonaktifkan produk, memilih sebuah sumber masukan atau menyesuaikan menu OSD dari PC Anda.

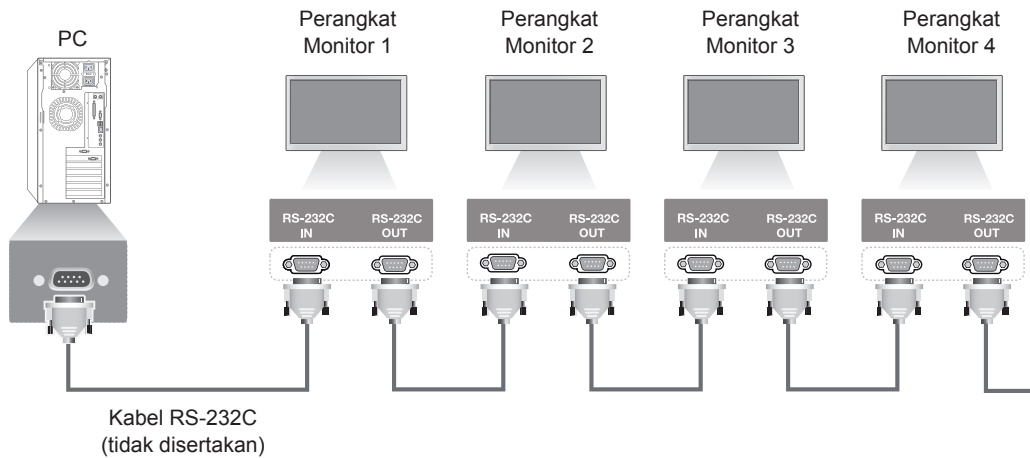

Konfigurasi RS-232C

Konfigurasi 7-Kabel (Kabel RS-232C standar)

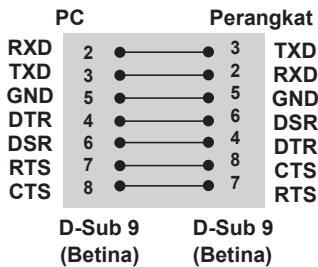

Konfigurasi 3-Kabel (Bukan Standar)

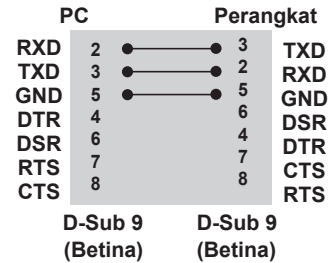

Parameter Komunikasi

- Laju Baud: 9.600 Baud Rate (UART)
- Panjang Data: 8 bit
- Bit Paritas: Tidak Ada
- Bit Henti: 1 bit
- Kontrol Aliran: Tidak Ada
- Kode Komunikasi: Kode ASCII
- Menggunakan kabel silang (terbalik)

Daftar Referensi Perintah

	PERINTAH		DATA (Heksadesimal)
	1	2	
01. Power (Daya)	k	a	00 hingga 01
02. Input Select (Pemilihan Masukan)	x	b	Lihat 'Input Select (Pemilihan Masukan).'
03. Aspect Ratio (Rasio Gambar)	k	c	Lihat 'Aspect Ratio (Rasio Gambar).'
04. Energy Saving (Hemat Energi)	j	q	Lihat 'Energy Saving' (Hemat Energi).
05. Picture Mode (Mode Gambar)	d	x	Lihat 'Picture mode' (Mode Gambar).
06. Contrast (Kontras)	k	g	00 hingga 64
07. Brightness (Kecerahan)	k	h	00 hingga 64
08. Sharpness (Ketajaman)	k	k	00 hingga 64
09. Color (Warna)	k	i	00 hingga 64
10. Tint (Rona)	k	j	00 hingga 64
11. Color Temperature (Suhu Warna)	x	u	00 hingga 64
12. H Position (Posisi H)	f	q	00 hingga 64
13. V Position (Posisi V)	f	r	00 hingga 64
14. H Size (Ukuran H)	f	s	00 hingga 64
15. Auto Configuration (Konfigurasi Otomatis)	j	u	01
16. Balance (Keseimbangan)	k	t	00 hingga 64
17. Sound Mode (Mode Suara)	d	y	Lihat 'Sound Mode (Mode Suara).'
18. Treble (Trebel)	k	r	00 hingga 64
19. Bass (Bas)	k	s	00 hingga 64
20. Speaker	d	v	00 hingga 01
21. Volume Mute (Volume Diam)	k	e	00 hingga 01
22. Volume Control (Kontrol Volume)	k	f	00 hingga 64
23. Time 1 (Years/ Months/ Days) (Waktu 1 (Tahun/ Bulan/Hari))	f	a	Lihat 'Time 1' (Waktu 1).
24. Time 2 (Hours/ Minutes/Seconds) (Waktu 2 (Jam/ Menit/Detik))	f	x	Lihat 'Time 2' (Waktu 2).
25. Off Timer (Repeat Mode/ Time) (Pengatur Waktu Nonaktif (Mode Berulang/Waktu))	f	e	Lihat 'Off Timer' (Pengatur Waktu Nonaktif).
26. On Timer (Repeat Mode/Time) (Pengatur Waktu Aktif (Mode Berulang/Waktu))	f	d	Lihat 'On Timer' (Pengatur Waktu Aktif).
27. On Timer Input (Masukan Pengatur Waktu Aktif)	f	u	Lihat 'On Timer Input' (Masukan Pengatur Waktu Aktif).
28. Sleep Time (Waktu Tidur)	f	f	00 hingga 08
29. Power On Delay (Selang Waktu Menghidupkan)	f	h	00 hingga 64
30. Automatic Standby (Siaga Otomatis)	m	n	00 hingga 01
31. Auto Off (Mati Otomatis)	f	g	00 hingga 01
32. Language (Bahasa)	f	i	Lihat 'Language' (Bahasa).
33. Power Indicator (Petunjuk Daya) (Lampu Siaga)	f	o	00 hingga 01

	PERINTAH		DATA (Heksadesimal)
	1	2	
34. Power Indicator (Petunjuk Daya) (Lampu Daya)	f	p	00 hingga 01
35. ISM mode (Mode ISM)	j	p	Lihat 'ISM Method' (Metode ISM)
36. Fail Over Select (Pemilihan Pindah Otomatis)	m	i	00 hingga 02
37. Fail Over Input Select (Pemilihan Masukan Pindah Otomatis)	m	j	Lihat 'Fail Over Input Select' (Pemilihan Masukan Pindah Otomatis).
38. Reset (Pengaturan Awal)	f	K	00 hingga 02
39. Tile Mode (Mode Petak)	d	d	00 hingga 01
40. Tile Mode Check (Pemeriksaan Mode Petak)	d	z	FF
41. Tile ID (ID Petak)	d	i	Lihat 'Tile ID' (ID Petak).
42. Tile H Position (Posisi H Petak)	d	e	00 hingga 32
43. Tile V Position (Posisi V Petak)	d	f	00 hingga 32
44. Tile H Size (Ukuran H Petak)	d	g	00 hingga 32
45. Tile V Size (Ukuran V Petak)	d	h	00 hingga 32
46. Natural Mode (Mode Alami) (dalam Mode Petak)	d	j	00 hingga 01
47. DPM Select (Pemilihan DPM)	f	j	00 hingga 01
48. FAN Control (Kontrol KIPAS)	d	o	00 hingga 03
49. FAN Fault Check (Pemeriksaan Kerusakan KIPAS)	d	w	FF
50. Temperature Value (Nilai Suhu)	d	n	FF
51. Remote Lock (Penguncian Jarak-Jauh)/Key Lock (Kunci Tombol)	k	m	00 hingga 01
52. Key (Tombol)	m	c	Lihat 'Key' (Tombol).
53. OSD Select (Pemilihan OSD)	k	l	00 hingga 01
54. Elapsed Time Return (Hasil Waktu Tempuh)	d	l	FF
55. Serial No. Check (Pemeriksaan No. Seri)	f	y	FF
56. S/W Version (Versi P/L)	f	z	FF
57. White Balance Red Gain (Penguatan Merah Keseimbangan Putih)	j	m	00 hingga FE
58. White Balance Green Gain (Penguatan Hijau Keseimbangan Putih)	j	n	00 hingga FE
59. White Balance Blue Gain (Penguatan Biru Keseimbangan Putih)	j	o	00 hingga FE
60. Backlight (Lampu Latar)	m	g	00 hingga 64
61. PC Power Control (Kontrol Daya PC)	d	t	00 hingga 01
62. PC Power (Daya PC)	d	s	00 hingga 01
63. Easy Brightness Control Mode	s	m	00 hingga 01
64. Easy Brightness Control Schedule	s	s	Lihat 'Easy Brightness Control Schedule'
65. Status check (Pemeriksaan status)	s	v	Lihat 'Status check' (Pemeriksaan status)
66. BLU Maintenance (Pemeliharaan BLU)	m	t	00 hingga 01
67. Layar diam	k	d	00 hingga 01

- Catatan: Saat pengoperasian USB seperti Dvix atau EMF, semua perintah kecuali Daya (k a) dan Tombol (m c) tidak dijalankan dan dianggap sebagai NG.
- Beberapa perintah tidak didukung, tergantung pada modelnya.
- Perintah 'f' yang menampilkan status perintah tertentu tidak menampilkan OSD sebagai hasil agar kompatibel dengan program SuperSign.

Protokol Transmisi/Penerimaan

Transmisi

[Perintah1][Perintah2][][Atur ID][][Data][Cr]]

- * [Perintah1]: Perintah pertama untuk mengontrol perangkat.
- * [Perintah2]: Perintah kedua untuk mengontrol perangkat.
- * [Atur ID]: Atur ID yang ingin Anda gunakan untuk berkomunikasi. Masukkan [Atur ID] = '00(0x00)' untuk berkomunikasi dengan semua perangkat, apa pun nomor Atur ID-nya.
- * [Data]: Informasi yang disalurkan ke perangkat.
- * [Data1]: Informasi yang disalurkan ke perangkat.
- * [Data2]: Informasi yang disalurkan ke perangkat.
- * [Data3]: Informasi yang disalurkan ke perangkat.
- * [Cr]: Carriage Return (Ganti Baris). Kode ASCII '0x0D'.
- * []: Kode ASCII spasi '0x20'

Pernyataan Error

[Perintah2][][Atur ID][][OK/NG][Data][x]

- * Jika produk menerima data secara normal, ia akan mengirim sebuah pengakuan (ACK) dalam format di atas. Jika data dalam mode baca, ini menunjukkan data status saat ini. Jika data dalam mode tulis, ini hanya menunjukkan data yang dikirim dari PC.
- * **Jika perintah dikirim dengan Atur ID '00' (=0x00), data akan tercermin ke semua perangkat monitor dan perangkat akan mengirim pengakuan (ACK).**
- * Jika nilai data 'FF' dikirim dalam mode kontrol via RS-232C, maka nilai pengaturan saat ini untuk suatu fungsi dapat diperiksa (hanya untuk beberapa fungsi).
- * Beberapa perintah tidak didukung, tergantung pada modelnya.

01. Power (Daya) (Perintah: k a)

Untuk mengontrol hidup/mati layar.

Transmisi

[k][a][][Set ID][][Data][Cr]

Data 00: Off (Nonaktif)
01: On (Aktif)

Pernyataan Error

[a][][Set ID][][OK/NG][Data][x]

* Hanya bila perangkat monitor sudah dinyalakan, maka sinyal Acknowledgement (Pernyataan Error) akan dikembalikan dengan benar.

* Mungkin ada selang waktu antara sinyal Transmission (Transmisi) dan Acknowledgement (Pernyataan Error).

02. Input Select (Pemilihan Masukan) (Perintah: x b)

Untuk memilih sumber masukan bagi layar.

Transmisi

[x][b][][Set ID][][Data][Cr]

Data 20: Input (Masukan) (AV)
40: Component (Komponen)
60: RGB
70: DVI-D (PC)
80: DVI-D (DTV)
90: HDMI (HDMI1)(DTV)
A0: HDMI (HDMI1)(PC)
C0: Display Port (Port Layar) (DTV)
D0: Display Port (Port Layar) (PC)
91: HDMI2/SDI (DTV)
A1: HDMI2/SDI (PC)
B0: SuperSign

Pernyataan Error

[b][][Set ID][][OK/NG][Data][x]

* Beberapa sinyal masukan mungkin tidak didukung, tergantung pada modelnya.

03. Aspect Ratio (Rasio Gambar) (Perintah: k c)

Untuk menyesuaikan format layar.

Transmisi

[k][c][][Set ID][][Data][Cr]

Data 01: 4:3
02: 16:9
04: Zoom (Perbesar)
(AV, Component (Komponen), HDMI/ DVI-D/
Display Port (Port Layar) DTV)
09: Just Scan (Pindai Saja) (720p atau lebih)
(Component (Komponen), HDMI/ DVI-D/ Dis-
play Port (Port Layar) DTV)
* Mode PC berupa RGB, DVI-D, HDMI/ Display
Port (Port Layar) (1:1)
10 hingga 1F: Cinema Zoom (Perbesar
Sinema) 1 hingga 16
(AV, Component (Komponen), HDMI/ DVI-D/
Display Port (Port Layar) DTV)

* Jenis data yang tersedia berbeda, tergantung pada sinyal masukan. Untuk informasi lebih lanjut, lihat bagian rasio aspek pada buku manual pemilik.

* Rasio aspek mungkin berbeda, tergantung pada konfigurasi masukan model tersebut.

Pernyataan Error

[c][][Set ID][][OK/NG][Data][x]

04. Energy Saving (Hemat Energi) (Perintah: j q)

Untuk mengatur fungsi Energy Saving (Hemat Energi).

Transmisi

[j][q][][Set ID][][Data][Cr]

Data 00: Off (Nonaktif)
01: Minimum
02: Medium (Sedang)
03: Maximum (Maksimum)
04: Auto (Otomatis)
05: Screen Off (Layar Nonaktif)

Pernyataan Error

[q][][Set ID][][OK/NG][Data][x]

** Mungkin tidak didukung, tergantung pada modelnya.

05. Picture Mode (Mode Gambar) (Perintah: d x)

Untuk memilih Picture Mode (Mode Gambar).

Transmisi

[d][x][][Set ID][][Data][Cr]

Data 00: Vivid (Jelas)
01: Standard (Standar)
02: Cinema (Sinema)
03: Sport (Olahraga)
04: Game (Permainan)

Pernyataan Error

[x][][Set ID][][OK/NG][Data][x]

06. Contrast (Kontras) (Perintah: k g)

Untuk menyesuaikan kontras layar.

Transmisi

[k][g][][Set ID][][Data][Cr]

Data 00 hingga 64: Kontras 0 hingga 100

Pernyataan Error

[g][][Set ID][][OK/NG][Data][x]

07. Brightness (Kecerahan) (Perintah: k h)

Untuk menyesuaikan kecerahan layar.

Transmisi

[k][h][][Set ID][][Data][Cr]

Data 00 hingga 64: Kecerahan 0 hingga 100

Pernyataan Error

[h][][Set ID][][OK/NG][Data][x]

08. Sharpness (Ketajaman) (Perintah: k k)

Untuk menyesuaikan ketajaman layar.

* Fungsi ini hanya tersedia dalam masukan AV/Component (AV/Komponen).

Transmisi

[k][k][][Set ID][][Data][Cr]

Data 00 hingga 64: Ketajaman 0 hingga 100

Pernyataan Error

[k][][Set ID][][OK/NG][Data][x]

09. Color (Warna) (Perintah: k i)

Untuk menyesuaikan warna layar.

* Fungsi ini hanya tersedia dalam masukan AV/Component (AV/Komponen).

Transmisi

[k][i][][Set ID][][Data][Cr]

Data 00 hingga 64: Warna 0 hingga 100

Pernyataan Error

[i][][Set ID][][OK/NG][Data][x]

10. Tint (Rona) (Perintah: k j)

Untuk menyesuaikan rona layar.

* Fungsi ini hanya tersedia dalam masukan AV/Component (AV/Komponen).

Transmisi

[k][j][][Set ID][][Data][Cr]

Data 00 hingga 64: Rona R50 hingga G50

Pernyataan Error

[j][][Set ID][][OK/NG][Data][x]

11. Color Temperature (Suhu Warna) (Perintah: x u)

Untuk menyesuaikan suhu warna layar.

Transmisi

[x][u][][Set ID][][Data][Cr]

Data 00 hingga 64: Hangat 50 hingga Sejuk 50

Pernyataan Error

[u][][Set ID][][OK/NG][Data][x]

12. H Position (Posisi H) (Perintah: f q)

Untuk menyesuaikan posisi horizontal layar.

* Fungsi ini hanya tersedia bila Tile Mode (Mode Petak) diatur ke Off (Nonaktif).

* Kisaran operasional berbeda-beda tergantung pada resolusi masukan RGB.

(Hanya tersedia untuk masukan RGB-PC.)

Transmisi

[f][q][][Set ID][][Data][Cr]

Data 00 hingga 64: min. -50 (Kiri) hingga maks. 50 (Kanan)

Pernyataan Error

[q][][Set ID][][OK/NG][Data][x]

13. V Position (Posisi V) (Perintah: f r)

Untuk menyesuaikan posisi vertikal layar.

* Fungsi ini hanya tersedia bila Tile Mode (Mode Petak) diatur ke Off (Nonaktif).

* Kisaran operasional berbeda-beda tergantung pada resolusi masukan RGB.

(Hanya tersedia untuk masukan RGB-PC.)

Transmisi

[f][r][][Set ID][][Data][Cr]

Data 00 hingga 64: min. -50 (Bawah) hingga maks. 50 (Atas)

Pernyataan Error

[r][][Set ID][][OK/NG][Data][x]

14. H Size (Ukuran H) (Perintah: f s)

Untuk menyesuaikan ukuran horizontal layar.

* Fungsi ini hanya tersedia bila Tile Mode (Mode Petak) diatur ke Off (Nonaktif).

* Kisaran operasional berbeda-beda tergantung pada resolusi masukan RGB.

(Hanya tersedia untuk masukan RGB-PC.)

Transmisi

[f][s][][Set ID][][Data][Cr]

Data 00 - 64: Min. -50 (Kurang) - Maks. 50 (Tambah)

Pernyataan Error

[s][][Set ID][][OK/NG][Data][x]

15. Auto Configuration (Konfigurasi Otomatis) (Perintah: j u)

Untuk menyesuaikan posisi gambar dan mengurangi goyangan gambar secara otomatis.

(Hanya tersedia untuk masukan RGB-PC.)

Transmisi

[j][u][][Set ID][][Data][Cr]

Data 01: Mengatur

Pernyataan Error

[u][][Set ID][][OK/NG][Data][x]

16. Balance (Keseimbangan) (Perintah: k t)

Untuk menyesuaikan keseimbangan suara.

Transmisi

[k][t][][Set ID][][Data][Cr]

Data 00 hingga 64: Kiri 50 hingga Kanan 50

Pernyataan Error

[t][][Set ID][][OK/NG][Data][x]

17. Sound Mode (Mode Suara) (Perintah: d y)

Untuk memilih mode suara.

Transmisi

[d][y][][Set ID][][Data][Cr]

Data 01: Standard (Standar)

02: Music (Musik)

03: Cinema (Sinema)

04: Sport (Olahraga)

05. Game (Permainan)

Pernyataan Error

[y][][Set ID][][OK/NG][Data][x]

18. Treble (Trebel) (Perintah: k r)

Untuk menyesuaikan nilai trebel.

Transmisi

[k][r][][Set ID][][Data][Cr]

Data 00 hingga 64: Trebel 0 hingga 100

Pernyataan Error

[r][][Set ID][][OK/NG][Data][x]

19. Bass (Bas) (Perintah: k s)

Untuk menyesuaikan nilai bas.

Transmisi

[k][s][][Set ID][][Data][Cr]

Data 00 hingga 64: Bas 0 hingga 100

Pernyataan Error

[s][][Set ID][][OK/NG][Data][x]

22. Volume Control (Kontrol Volume) (Perintah: k f)

Untuk mengatur volume pemutaran.

Transmisi

[k][f][][Set ID][][Data][Cr]

Data 00 hingga 64: Volume 0 hingga 100

Pernyataan Error

[f][][Set ID][][OK/NG][Data][x]

20. Speaker (Perintah: d v)

Untuk mengaktifkan/menonaktifkan speaker.

Transmisi

[d][v][][Set ID][][Data][Cr]

Data 00: Off (Nonaktif)

01: On (Aktif)

Pernyataan Error

[v][][Set ID][][OK/NG][Data][x]

23. Time 1 (Year/ Month/ Day) (Waktu 1 (Tahun/Bulan/ Hari)) (Perintah: f a)

Untuk mengatur nilai Time 1 (Year/ Month/ Day) (Waktu 1 (Tahun/Bulan/Hari)).

Transmisi

[f][a][][Set ID][][Data1][][Data2][][Data3][Cr]

Data1 00 hingga 14: 2010 hingga 2030

Data2 01 hingga 0C: Januari hingga Desember

Data3 01 hingga 1F: 1 hingga 31

* Masukkan "fa [Set ID] ff" untuk memeriksa nilai Time 1 (Year/ Month/Day) (Waktu 1 (Tahun/Bulan/ Hari)).

Pernyataan Error

[a][][Set ID][][OK/NG][Data1][Data2][Data3][x]

21. Volume Mute (Volume Diam) (Perintah: k e)

Untuk mengaktifkan/menonaktifkan volume diam.

Transmisi

[k][e][][Set ID][][Data][Cr]

Data 00: Mute (Diam) (Volume Nonaktif)

01: Volume saat ini (Volume Aktif)

Pernyataan Error

[e][][Set ID][][OK/NG][Data][x]

24. Time 2 (Hour/ Minute/ Second) (Waktu 2 (Jam/Me- nit/ Detik)) (Perintah: f x)

Untuk mengatur nilai Time 2 (Hour/ Minute/ Second) (Waktu 2 (Jam/Menit/Detik)).

Transmisi

[f][x][][Set ID][][Data1][][Data2][][Data3][Cr]

Data1 00 hingga 17: 00 hingga 23 jam

Data2 00 hingga 3B: 00 hingga 59 menit

Data3 00 hingga 3B: 00 hingga 59 detik

* Masukkan "fx [Set ID] ff" untuk memeriksa nilai Time 2 (Waktu 2) (Jam/Menit/Detik).

** Perintah ini tidak akan bekerja jika Time 1 (Year/ Month/Day) (Waktu 1 (Tahun/Bulan/Hari)) belum diatur sebelumnya.

Pernyataan Error

[x][][Set ID][][OK/NG][Data1][Data2][Data3][x]

25. Off Timer (Pengatur Waktu Nonaktif) (Repeat Mode (Mode Berulang/ Time (Waktu)) (Perintah: f e)

Untuk mengatur fungsi Off Timer (Repeat Mode/ Time) (Pengatur Waktu Nonaktif (Mode Berulang/ Waktu)).

Transmisi

[f][e][][Set ID][][Data1][][Data2][][Data3][Cr]

Data1

1. F1 hingga F7 (Baca data)

F1: Membaca data Off Time (Waktu Nonaktif) ke-1

F2: Membaca data Off Time (Waktu Nonaktif) ke-2

F3: Membaca data Off Time (Waktu Nonaktif) ke-3

F4: Membaca data Off Time (Waktu Nonaktif) ke-4

F5: Membaca data Off Time (Waktu Nonaktif) ke-5

F6: Membaca data Off Time (Waktu Nonaktif) ke-6

F7: Membaca data Off Time (Waktu Nonaktif) ke-7

2. E1-E7 (Menghapus satu indeks), E0 (Menghapus semua indeks)

E0: Menghapus semua data Off Time (Waktu Nonaktif)

E1: Menghapus data Off Time (Waktu Nonaktif) ke-1

E2: Menghapus data Off Time (Waktu Nonaktif) ke-2

E3: Menghapus data Off Time (Waktu Nonaktif) ke-3

E4: Menghapus data Off Time (Waktu Nonaktif) ke-4

E5: Menghapus data Off Time (Waktu Nonaktif) ke-5

E6: Menghapus data Off Time (Waktu Nonaktif) ke-6

E7: Menghapus data Off Time (Waktu Nonaktif) ke-7

3. 01 hingga 0C (Mengatur hari dalam seminggu untuk Off Time (Waktu Nonaktif))

00: Off (Nonaktif)

01: Once (Sekali)

02: Daily (Setiap Hari)

03: Senin hingga Jumat

04: Senin hingga Sabtu

05: Sabtu hingga Minggu

06: Sunday (Minggu)

07: Monday (Senin)

08: Tuesday (Selasa)

09: Wednesday (Rabu)

0A: Thursday (Kamis)

0B: Friday (Jumat)

0C: Saturday (Sabtu)

Data2 00 hingga 17: 00 hingga 23 Jam

Data3 00 hingga 3B: 00 hingga 59 Menit

* Untuk membaca atau menghapus daftar Off Time (Waktu Nonaktif), atur FFH untuk [Data2] dan [Data3].

(Contoh 1: fe 01 f1 ff ff - Membaca data Off Time (Waktu Nonaktif) ke-1.)

(Contoh 2: fe 01 e1 ff ff - Menghapus data Off Time (Waktu Nonaktif) ke-1.)

(Contoh 3: fe 01 04 02 03 - Mengatur Off Time (Waktu Nonaktif) ke "Senin hingga Sabtu, 02:03".)

* Fungsi ini hanya didukung bila 1 (Year/ Month/ Day) (Tahun/Bulan/Hari) dan 2 (Hour/Minute/Second) (Jam/Menit/Detik) telah diatur.

Pernyataan Error

[e][][Set ID][][OK/NG][Data1][Data2][Data3][x]

26. On Timer (Repeat Mode/Time) (Pengatur Waktu Aktif (Mode Berulang/Waktu)) (Perintah: f d)

Untuk mengatur fungsi On Timer (Repeat Mode/ Time) (Pengatur Waktu Aktif (Mode Berulang/Waktu)).

Transmisi

[f][d][][Set ID][][Data1][][Data2][][Data3][Cr]

Data1

1. F1 hingga F7 (Baca data)

F1: Membaca data On Time (Waktu Aktif) ke-1

F2: Membaca data On Time (Waktu Aktif) ke-2

F3: Membaca data On Time (Waktu Aktif) ke-3

F4: Membaca data On Time (Waktu Aktif) ke-4

F5: Membaca data On Time (Waktu Aktif) ke-5

F6: Membaca data On Time (Waktu Aktif) ke-6

F7: Membaca data On Time (Waktu Aktif) ke-7

2. E1-E7 (Menghapus satu indeks), E0 (Menghapus semua indeks)

E0: Menghapus semua data On Time (Waktu Aktif)

E1: Menghapus data On Time (Waktu Aktif) ke-1

E2: Menghapus data On Time (Waktu Aktif) ke-2

E3: Menghapus data On Time (Waktu Aktif) ke-3

E4: Menghapus data On Time (Waktu Aktif) ke-4

E5: Menghapus data On Time (Waktu Aktif) ke-5

E6: Menghapus data On Time (Waktu Aktif) ke-6

E7: Menghapus data On Time (Waktu Aktif) ke-7

3. 01 hingga 0C (Mengatur hari dalam seminggu untuk On Time (Waktu Aktif))

00: Off (Nonaktif)

01: Once (Sekali)

02: Daily (Setiap Hari)

03: Senin hingga Jumat

04: Senin hingga Sabtu

05: Sabtu hingga Minggu

06: Sunday (Minggu)

07: Monday (Senin)

08: Tuesday (Selasa)

09: Wednesday (Rabu)

0A: Thursday (Kamis)

0B: Friday (Jumat)

0C: Saturday (Sabtu)

Data2 00 hingga 17: 00 hingga 23 Jam

Data3 00 hingga 3B: 00 hingga 59 Menit

* Untuk membaca atau menghapus daftar Off Time (Waktu Nonaktif), atur FFH untuk [Data2] dan [Data3].

(Contoh 1: fd 01 f1 ff ff - Membaca data On Time (Waktu Aktif) ke-1.)

(Contoh 2: fd 01 e1 ff ff - Menghapus data On Time (Waktu Aktif) ke-1.)

(Contoh 3: fd 01 04 02 03 - Mengatur On Time (Waktu Aktif) ke "Senin hingga Sabtu, 02:03".)

* Fungsi ini hanya didukung bila 1 (Year/ Month/ Day) (Tahun/Bulan/Hari) dan 2 (Hour/Minute/Second) (Jam/Menit/Detik) telah diatur.

Pernyataan Error

[d][][Set ID][][OK/NG][Data1][Data2][Data3][x]

27. On Timer Input (Masukan Pengatur Waktu Aktif) (Perintah: f u)

Untuk memilih masukan eksternal bagi pengaturan On Time (Waktu Aktif) saat ini dan menambah jadwal baru atau mengubah jadwal pengaturan.

Transmisi

```
[f][u][ ][Set ID][ ][Data1][Cr]
```

```
[f][u][ ][Set ID][ ][Data1][Data2][Cr]
```

Data (Tambah jadwal)

20: Input (Masukan) (AV)

40: Component (Komponen)

60: RGB

70: DVI-D

90: HDMI (HDMI1)

C0: Display Port (Port Layar)

91: HDMI2/SDI

B0: SuperSign

Data1 (Ubah jadwal)

1. F1 hingga F7 (Baca data)

F1: Memilih masukan jadwal ke-1

F2: Memilih masukan jadwal ke-2

F3: Memilih masukan jadwal ke-3

F4: Memilih masukan jadwal ke-4

F5: Memilih masukan jadwal ke-5

F6: Memilih masukan jadwal ke-6

F7: Memilih masukan jadwal ke-7

Data2

20: Input (Masukan) (AV)

40: Component (Komponen)

60: RGB

70: DVI-D

90: HDMI (HDMI1)

C0: Display Port (Port Layar)

91: HDMI2/SDI

B0: SuperSign

* Untuk membaca masukan jadwal, masukkan FFH untuk [Data2].

Jika tidak ada jadwal yang tersedia untuk [Data1] saat berupaya membaca atau mengubah data jadwal, teks NG akan ditampilkan dan gagal dioperasikan.

(Contoh 1: fu 01 60 - Memindah setiap masukan jadwal ke bawah satu baris dan menyimpan masukan jadwal ke-1 dalam mode RGB.)

(Contoh 2: fu 01 f1 ff - Membaca data masukan jadwal ke-1.)

(Contoh 3: fu 01 f3 20 - Mengubah masukan jadwal data ke-3 ke On Time (Waktu Aktif) saat ini dan masukan AV.)

Jika tidak ada jadwal ketiga, teks NG akan ditampilkan dan gagal dioperasikan.

* Fungsi ini hanya didukung bila 1 (Year/ Month/ Day) (Tahun/Bulan/Hari) dan 2 (Hour/Minute/Second) (Jam/Menit/Detik), dan On Time (Repeat Mode/Time) (Waktu Aktif (Mode Berulang/Waktu)) telah diatur.

** Mungkin tidak didukung, tergantung pada modelnya.

Pernyataan Error

```
[u][ ][Set ID][ ][OK/NG][Data][x]
```

```
[u][ ][Set ID][ ][OK/NG][Data1][Data2][x]
```

28. Sleep Time (Waktu Tunggu) (Perintah: f f)

Untuk mengatur waktu tidur.

Transmisi

```
[f][f][ ][Set ID][ ][Data][Cr]
```

Data

00: Off (Nonaktif) (Pengatur Waktu Tidur nonaktif)

01: 10 mnt.

02: 20 mnt.

03: 30 mnt.

04: 60 mnt.

05: 90 mnt.

06: 120 mnt.

07: 180 mnt.

08: 240 mnt.

Pernyataan Error

```
[f][ ][Set ID][ ][OK/NG][Data][x]
```

29. Power On Delay (Selang Waktu Menghidupkan) (Perintah: f h)

Untuk mengatur penundaan jadwal saat menghidupkan. (Satuan: Detik)

Transmisi

```
[f][h][ ][Set ID][ ][Data][Cr]
```

Data 00 hingga 64: min. 0 hingga maks. 100 (dtk.)

Pernyataan Error

```
[h][ ][Set ID][ ][OK/NG][Data][x]
```

30. Automatic Standby (Siaga Otomatis) (Perintah: m n)

Untuk mengatur fungsi Automatic Standby (Siaga Otomatis).

Transmisi

```
[m][n][ ][Set ID][ ][Data][Cr]
```

Data 00: Nonaktif (Tidak nonaktif setelah 4 jam)

01: 4 jam (Nonaktif setelah 4 jam)

Pernyataan Error

```
[n][ ][Set ID][ ][OK/NG][Data][x]
```

31. Auto Off (Mati Otomatis) (Perintah: f g)

Untuk mengatur fungsi Auto Off (Nonaktif Otomatis).

Transmisi

[f][g][][Set ID][][Data][Cr]

Data 00: Nonaktif (Tidak nonaktif setelah 15 menit)
01: 15 mnt. (Nonaktif setelah 15 menit)

Pernyataan Error

[g][][Set ID][][OK/NG][Data][x]

32. Language (Bahasa) (Perintah: f i)

Untuk mengatur bahasa bagi OSD.

Transmisi

[f][i][][Set ID][][Data][Cr]

Data 00: Cheska
01: Denmark
02: Jerman
03: Inggris
04: Spanyol (UE)
05: Yunani
06: Prancis
07: Italia
08: Belanda
09: Norwegia
0A: Portugis
0B: Portugis (BR)
0C: Rusia
0D: Finlandia
0E: Swedia
0F: Korea
10: Cina (Mandarin)
11: Jepang
12: Cina Yue (Kanton)

Pernyataan Error

[i][][Set ID][][OK/NG][Data][x]

33. Power Indicator (Petunjuk Daya) (Lampu Siaga) (Perintah: f o)

Untuk mengatur fungsi Power Indicator (Petunjuk Daya) (Lampu Siaga).

Transmisi

[f][o][][Set ID][][Data][Cr]

Data 00: Off (Nonaktif)
01: On (Aktif)

** Mungkin tidak didukung, tergantung pada modelnya.

Pernyataan Error

[o][][Set ID][][OK/NG][Data][x]

34. Power Indicator (Petunjuk Daya) (Lampu Daya) (Perintah: f p)

Untuk mengatur fungsi Power Indicator (Petunjuk Daya) (Lampu Daya).

Transmisi

[f][p][][Set ID][][Data][Cr]

Data 00: Off (Nonaktif)
01: On (Aktif)

** Mungkin tidak didukung, tergantung pada modelnya.

Pernyataan Error

[p][][Set ID][][OK/NG][Data][x]

35. ISM mode (Mode ISM) (Perintah: j p)

Untuk memilih metode ISM buat menghindari terjadinya gambar diam pada layar.

Transmisi

[j][p][][Set ID][][Data][Cr]

Data 01: Inversion (Pembalikan)
02: Orbiter
04: White Wash (Pembersihan Putih)
08. Normal

Pernyataan Error

[p][][Set ID][][OK/NG][Data][x]

36. Fail Over Select (Pemilihan Pindah Otomatis) (Perintah: m i)

Untuk mengatur fungsi Fail Over (Pindah Otomatis).

Transmisi

[m][i][][Set ID][][Data][Cr]

Data 00: Off (Nonaktif)
01: Auto (Otomatis)
02: Manual

Pernyataan Error

[i][][Set ID][][OK/NG][Data][x]

37. Fail Over Input Select (Pemilihan Masukan Pindah Otomatis) (Perintah: m j)

Untuk memilih sumber masukan bagi pindah otomatis.

* Perintah ini hanya tersedia bila mode pindah otomatis (otomatis) diatur ke Custom (Khusus).

Transmisi

```
[m][j][ ][Set ID][ ][Data1][ ][Data2][ ][Data3][Cr]
[ ][Data4][ ][Data5][Cr]
```

Data 1 hingga 5 (Prioritas 1 hingga 5)

60: RGB

70: DVI-D

90: HDMI (HDMI1)

C0: Display Port (Port Layar)

91: HDMI2/SDI

* Nomor item data berbeda-beda, tergantung pada modelnya.

Pernyataan Error

```
[j][ ][AturID][ ][OK/NG][Data1][Data2][Data3][Data4]
[ ][Data5][x]
```

38. Reset (Atur Ulang) (Perintah: f k)

Untuk menjalankan fungsi Picture (Gambar), Screen (Layar), Audio, dan Factory Reset (Pengaturan Awal Pabrik).

(Screen Reset (Pengaturan Ulang Layar) hanya dapat dilakukan dalam mode masukan RGB.)

Transmisi

```
[f][k][ ][Set ID][ ][Data][Cr]
```

Data 00: Pengaturan Awal Gambar

01 : Screen Reset (Pengaturan Awal Layar)

02 : Factory Reset (Pengaturan Awal Pabrik)

03: Pengaturan Awal Audio

Pernyataan Error

```
[k][ ][Set ID][ ][OK/NG][Data][x]
```

39. Tile Mode (Mode Petak) (Perintah: d d)

Untuk mengatur Tile Mode (Mode Petak) dan nilai Tile Column/Row (Kolom Petak/Baris).

Transmisi

```
[d][d][ ][Set ID][ ][Data][Cr]
```

Data 00 hingga FF: byte ke-1 - Tile Row (Baris Petak)
byte ke-2 - Tile Column (Kolom Petak)

*00, 01, 10, 11 berarti Tile Mode Off (Mode Petak Nonaktif).

** Mungkin tidak didukung, tergantung pada modelnya.

Pernyataan Error

```
[d][ ][Set ID][ ][OK/NG][Data][x]
```

40. Tile Mode Check (Pemeriksaan Mode Petak) (Perintah: d z)

Untuk memeriksa status Tile Mode (Mode Petak).

Transmisi

```
[d][z][ ][Set ID][ ][Data][Cr]
```

Data FF: Memeriksa status Tile Mode (Mode Petak).

** Mungkin tidak didukung, tergantung pada modelnya.

Pernyataan Error

```
[z][ ][Set ID][ ][OK/NG][Data1][Data2][Data3][x]
```

Data1 00: Tile Mode Off (Mode Petak Nonaktif)

01: Tile Mode On (Mode Petak Aktif)

Data2 00 hingga 0F: Tile Row (Baris Petak)

Data3 00 hingga 0F: Tile Column (Kolom Petak)

41. Tile ID (ID Petak) (Perintah: d i)

Untuk mengatur Tile ID (ID Petak).

Transmisi

```
[d][i][ ][Set ID][ ][Data][Cr]
```

Data

01 hingga E1: Tile ID (ID Petak) 01 hingga 225**

FF: Memeriksa Tile ID (ID Petak)

** Data tidak boleh melebihi (Tile Column (Kolom Petak)) x (Tile Row (Baris Petak)).

** Mungkin tidak didukung, tergantung pada modelnya.

Pernyataan Error

```
[i][ ][Set ID][ ][OK/NG][Data][x]
```

*Akan dihasilkan NG jika data melebihi (Tile Column (Kolom Petak)) x (Tile Row (Baris Petak)), kecuali 0xFF.

42. Tile H Position (Posisi H Petak) (Perintah: d e)

Untuk menyesuaikan Tile Horizontal Position (Posisi Horizontal Petak).

* Fungsi ini hanya tersedia bila pilihan Natural (Alami) Tile Mode (Mode Petak) diatur ke Off (Nonaktif) sementara Tile Mode (Mode Petak) diatur ke On (Aktif).

Transmisi

```
[d][e][ ][Set ID][ ][Data][Cr]
```

Data 00 hingga 32: -50 (Kiri) hingga 0 (Kanan)

*Nilai-nilai Left/Right (Kiri/Kanan) tergantung pada Tile H Size (Ukuran H Petak).

** Mungkin tidak didukung, tergantung pada modelnya.

Pernyataan Error

```
[e][ ][Set ID][ ][OK/NG][Data][x]
```

43. Tile V Position (Posisi V Petak) (Perintah: d f)

Untuk menyesuaikan Tile Vertikal Position (Posisi Vertikal Petak).

* Fungsi ini hanya tersedia bila pilihan Natural (Alami) Tile Mode (Mode Petak) diatur ke Off (Nonaktif) sementara Tile Mode (Mode Petak) diatur ke On (Aktif).

Transmisi

```
[d][f][ ][Set ID][ ][Data][Cr]
```

Data 0 hingga 32: 0 (Bawah) hingga 50 (Atas)

* Nilai-nilai Bottom/Top (Bawah/Atas) tergantung pada ukuran Tile Vertical (Vertikal Petak).

** Mungkin tidak didukung, tergantung pada modelnya.

Pernyataan Error

```
[f][ ][Set ID][ ][OK/NG][Data][x]
```

44. Tile H Size (Ukuran H Petak) (Perintah: d g)

Untuk menyesuaikan Tile Horizontal Size (Ukuran Horizontal Petak).

* Atur Tile H Position (Posisi H Petak) ke 0x32 sebelum mengatur Tile H Size (Ukuran H Petak).

* Fungsi ini hanya tersedia bila pilihan Natural (Alami) Tile Mode (Mode Petak) diatur ke Off (Nonaktif) sementara Tile Mode (Mode Petak) diatur ke On (Aktif).

Transmisi

```
[d][g][ ][Set ID][ ][Data][Cr]
```

Data 00 hingga 32: 0 hingga 50

** Mungkin tidak didukung, tergantung pada modelnya.

Pernyataan Error

```
[g][ ][Set ID][ ][OK/NG][Data][x]
```

45. Tile V Size (Ukuran V Petak) (Perintah: d h)

Untuk menyesuaikan ukuran Tile Vertikal (Vertikal Petak).

* Atur Tile V Position (Posisi V Petak) ke 0x00 sebelum mengatur Tile V Size (Ukuran V Petak).

* Fungsi ini hanya tersedia bila pilihan Natural (Alami) Tile Mode (Mode Petak) diatur ke Off (Nonaktif) sementara Tile Mode (Mode Petak) diatur ke On (Aktif).

Transmisi

```
[d][h][ ][Set ID][ ][Data][Cr]
```

Data 00 hingga 32: 0 hingga 50

** Mungkin tidak didukung, tergantung pada modelnya.

Pernyataan Error

```
[h][ ][Set ID][ ][OK/NG][Data][x]
```

46. Natural Mode (Mode Alami) (Dalam Tile Mode (Mode Petak)) (Perintah: d j)

Untuk menampilkan gambar secara alami, bagian gambar yang biasanya ditampilkan di celah antar monitor akan dihilangkan.

Transmisi

```
[d][j][ ][Set ID][ ][Data][Cr]
```

Data 00: Off (Nonaktif)

01: On (Aktif)

Pernyataan Error

```
[j][ ][Set ID][ ][OK/NG][Data][x]
```

47. DPM Select (Pemilihan DPM) (Perintah: f j)

Untuk mengatur fungsi DPM (Display Power Management).

Transmisi

```
[f][j][ ][Set ID][ ][Data][Cr]
```

Data 00: Off (Nonaktif)

01: On (Aktif)

Pengaturan data dapat bervariasi bergantung pada model seperti di bawah ini.

Data 00: Mati

01: 5 dtk.

02: 10 dtk.

03: 15 dtk.

04: 1 mnt.

05: 3 mnt.

06: 5 mnt.

07: 10 mnt.

Pernyataan Error

```
[j][ ][Set ID][ ][OK/NG][Data][x]
```

48. FAN Control (Kontrol KIPAS) (Perintah: d o)

Untuk mengatur Fan Mode (Mode Kipas).

Transmisi

```
[d][o][ ][Set ID][ ][Data][Cr]
```

Data 00: Auto (Otomatis)

01: On (Aktif)

02: Manual

03: Off (Nonaktif)

** Mungkin tidak didukung, tergantung pada modelnya.

Pernyataan Error

```
[o][ ][Set ID][ ][OK/NG][Data][x]
```

49. FAN Fault Check (Pemeriksaan Kerusakan KIPAS) (Perintah: d w)

Untuk memeriksa kerusakan kipas.

Transmisi

```
[d][w][ ][Set ID][ ][Data][Cr]
```

Data FF: Membaca Status

Pernyataan Error

```
[w][ ][Set ID][ ][OK/NG][Data][x]
```

Data 00: Fan fault (Kerusakan kipas)
01: Fan OK (Kipas OK)
02: Model tanpa Kipas

52. Key (Tombol) (Perintah: m c)

Untuk mengirim kode tombol remote kontrol IR.

Transmisi

```
[m][c][ ][Set ID][ ][Data][Cr]
```

Data IR_KEY_CODE

Pernyataan Error

```
[c][ ][Set ID][ ][OK/NG][Data][x]
```

Untuk kode tombol, lihat Kode IR.

* Beberapa kode tombol tidak didukung, tergantung pada modelnya.

50. Temperature Value (Nilai Suhu) (Perintah: d n)

Untuk memeriksa nilai suhu di dalam.

Transmisi

```
[d][n][ ][Set ID][ ][Data][Cr]
```

Data FF: Memeriksa status

Pernyataan Error

```
[n][ ][Set ID][ ][OK/NG][Data][x]
```

```
[n][ ][Set ID][ ][OK/NG][Data1][Data2][Data3][x]
```

* Suhu ditampilkan dalam heksadesimal.

53. OSD Select (Pemilihan OSD) (Perintah: k l)

Untuk mengaktifkan/menonaktifkan OSD (On Screen Display).

Transmisi

```
[k][l][ ][Set ID][ ][Data][Cr]
```

Data 00: Off (Nonaktif)

01: On (Aktif)

Pernyataan Error

```
[l][ ][Set ID][ ][OK/NG][Data][x]
```

51. Remote Controller Lock/Key Lock (Penguncian remote kontrol/Kunci Tombol) (Perintah: k m)

Bila kontrol jarak-jauh dan tombol depan dikunci dalam mode siaga, perangkat tidak dapat dihidupkan menggunakan remote kontrol atau tombol daya di depan.

Transmisi

```
[k][m][ ][Set ID][ ][Data][Cr]
```

Data 00: Off (Nonaktif) (Lock Off (Kunci Nonaktif))
01: On (Aktif) (Lock On (Kunci Aktif))

* Layar tidak akan dihidupkan melalui tombol daya pada remote kontrol dan tombol kontrol panel depan, jika tombol dikunci dalam mode siaga.

Pernyataan Error

```
[m][ ][Set ID][ ][OK/NG][Data][x]
```

** Mungkin tidak didukung, tergantung pada modelnya.

54. Elapsed time return (Hasil Waktu Tempuh) (Perintah: d l)

Untuk memeriksa waktu yang dipakai panel.

Transmisi

```
[d][l][ ][Set ID][ ][Data][Cr]
```

Data FF: Membaca status

Pernyataan Error

```
[l][ ][Set ID][ ][OK/NG][Data][x]
```

* Data hasil maksudnya berapa jam yang digunakan dalam heksadesimal.

55. Serial No. Check (Pemeriksaan No. Seri) (Perintah: f y)

Untuk memeriksa nomor seri.

Transmisi

[f][y][][Set ID][][Data][Cr]

Data FF: Memeriksa nomor seri produk

Pernyataan Error

[y][][Set ID][][OK/NG][Data][x]

* Data adalah kode ASCII.

58. White Balance Green Gain (Penguatan Hijau Keseimbangan Putih) (Perintah: j n)

Untuk mengatur White Balance Green Gain (Penguatan Hijau Keseimbangan Putih).

Transmisi

[j][n][][Set ID][][Data][Cr]

Data 00 hingga FE: Penguatan hijau 0 hingga 254

Pernyataan Error

[n][][Set ID][][OK/NG][Data][x]

56. S/W Version (Versi P/L) (Perintah: f z)

Untuk memeriksa versi perangkat lunak.

Transmisi

[f][z][][Set ID][][Data][Cr]

Data FF: Memeriksa versi perangkat lunak

Pernyataan Error

[z][][Set ID][][OK/NG][Data][x]

59. White Balance Blue Gain (Penguatan Biru Keseimbangan Putih) (Perintah: j o)

Untuk mengatur White Balance Blue Gain (Penguatan Biru Keseimbangan Putih).

Transmisi

[j][o][][Set ID][][Data][Cr]

Data 00 hingga FE: Penguatan biru 0 hingga 254

Pernyataan Error

[o][][Set ID][][OK/NG][Data][x]

57. White Balance Red Gain (Penguatan Merah Keseimbangan Putih) (Perintah: j m)

Untuk mengatur White Balance Red Gain (Penguatan Merah Keseimbangan Putih).

Transmisi

[j][m][][Set ID][][Data][Cr]

Data 00 hingga FE: Penguatan merah 0 hingga 254

Pernyataan Error

[m][][Set ID][][OK/NG][Data][x]

60. Backlight (Lampu Latar) (Perintah: m g)

Untuk menyesuaikan lampu latar layar.

Transmisi

[m][g][][Set ID][][Data][Cr]

Data 00 hingga 64: Lampu latar 0 hingga 100

Pernyataan Error

[g][][Set ID][][OK/NG][Data][x]

** Mungkin tidak didukung, tergantung pada modelnya.

61. PC Power Control (Kontrol Daya PC) (Perintah: d t)

Untuk mengontrol daya PC jika PC dan monitor telah disinkronkan.

Transmisi

[d][t][][Set ID][][Data][Cr]

Data

- 00: Disinkronkan (Bila monitor dimatikan, PC juga dimatikan.)
 01: Tidak disinkronkan (Monitor dimatikan namun PC dihidupkan.)
 02: Menjaga status daya-menyala pada PC. (Ketika Anda mengaktifkan monitor saat Pemutar Media dimatikan, Pemutar Media akan diaktifkan.)
 ** Mungkin tidak didukung, tergantung pada modelnya.

Pernyataan Error

[t][][Set ID][][OK][Data][x]

62. PC Power (Daya PC) (Perintah: d s)

Untuk mengontrol daya PC bila PC dan monitor tidak disinkronkan.

Transmisi

[d][s][][Set ID][][Data][Cr]

Data 00: PC dimatikan.
 01: PC dihidupkan.

** Mungkin tidak didukung, tergantung pada modelnya.

Pernyataan Error

[s][][Set ID][][OK][Data][x]

63. Easy Brightness Control Mode (Mode Kontrol BLU Cerdas) (Perintah: s m)

Memilih ON/OFF (AKTIF/NONAKTIF) untuk Easy Brightness Control Mode (Mode Kontrol BLU Cerdas).

Transmisi

[s][m][][Set ID][][Data][Cr]

Data

- 00: Easy Brightness Control OFF (Kontrol BLU Cerdas NONAKTIF)
 01: Easy Brightness Control ON (Kontrol BLU Cerdas AKTIF)
 * Tidak bekerja jika waktu saat ini belum diatur.
 ** Mungkin tidak didukung, tergantung pada modelnya.

Pernyataan Error

[m][][Set ID][][OK/NG][Data][x]

64. Easy Brightness Control Schedule (Jadwal Kontrol BLU Cerdas) (Perintah: s s)

Mengatur Easy Brightness Control Schedule (Jadwal Kontrol BLU Cerdas).

Transmisi

[s][s][][Set ID][][Data1][][Data2][][Data3][Cr]

Data1

- F1 - F6 (Fungsi Pembacaan Data)
 F1: Membaca data Easy Brightness Control (Kontrol BLU Cerdas) ke-1
 F2: Membaca data Easy Brightness Control (Kontrol BLU Cerdas) ke-2
 F3: Membaca data Easy Brightness Control (Kontrol BLU Cerdas) ke-3
 F4: Membaca data Easy Brightness Control (Kontrol BLU Cerdas) ke-4
 F5: Membaca data Easy Brightness Control (Kontrol BLU Cerdas) ke-5
 F6: Membaca data Easy Brightness Control (Kontrol BLU Cerdas) ke-6
 E1-E6 (Menghapus Satu Indeks), E0 (Menghapus Semua Indeks)
 E0: Menghapus semua Easy Brightness Control (Kontrol BLU Cerdas)
 E1: Menghapus Easy Brightness Control (Kontrol BLU Cerdas) ke-1
 E2: Menghapus Easy Brightness Control (Kontrol BLU Cerdas) ke-2
 E3: Menghapus Easy Brightness Control (Kontrol BLU Cerdas) ke-3
 E4: Menghapus Easy Brightness Control (Kontrol BLU Cerdas) ke-4
 E5: Menghapus Easy Brightness Control (Kontrol BLU Cerdas) ke-5
 E6: Menghapus Easy Brightness Control (Kontrol BLU Cerdas) ke-6
 00-17: 00 - 23:00
 Data2 00-3B: 00 - 59 menit
 Data3 00-64: lampu latar 0 - 100

* Untuk membaca atau menghapus daftar Easy Brightness Control (Kontrol BLU Cerdas) yang telah dikonfigurasi, atur [Data2][Data3] ke FF.

- (contoh 1: ss 01 f1 ff ff - Membaca data indeks ke-1 dari Easy Brightness Control (Kontrol BLU Cerdas).
 contoh 2: ss 01 e1 ff ff - Menghapus data indeks ke-1 dari Easy Brightness Control (Kontrol BLU Cerdas).
 contoh 3: ss 01 07 1E 46 - Menambahkan jadwal untuk lampu latar 70 pada 07:30.)

Pernyataan Error

[s][][Set ID][][OK/NG][Data1][Data2][Data3][x]

** Mungkin tidak didukung, tergantung pada modelnya.

65. Status check (Pemeriksaan status) (Perintah: s v)
Memeriksa beragam status.**Transmisi**`[s][v][][Set ID][][Data][][FF][Cr]`

Data 05: Memeriksa pengoperasian normal sensor luminansi No.1 dan No.2.

06: Sensor luminansi sedang digunakan:

07: Memeriksa pengoperasian normal dari sensor suhu atas, bawah, atau utama.

Pengakuan`[v][][Set ID][][OK/NG][Data][Data1][x]`

Bila Data adalah 05

Data1 00: Semua normal

01: Sensor BLU 1 normal, sensor BLU 2 rusak

02: Sensor BLU 1 rusak, sensor BLU 2 normal

03: Semua rusak

Bila Data adalah 06

Data1 00: Sensor luminansi No.1 sedang digunakan

01: Sensor luminansi No.2 sedang digunakan

Bila Data adalah 07

Data1 00: Semua sensor suhu rusak

01: Atas normal, Bawah rusak, Utama rusak

02: Atas rusak, Bawah normal, Utama rusak

03: Atas normal, Bawah normal, Utama rusak

04: Atas rusak, Bawah rusak, Utama normal

05: Atas normal, Bawah rusak, Utama rusak

06: Atas rusak, Bawah normal, Utama rusak

07: Semua sensor suhu normal

Bila Data adalah 08

Pengakuan`[v][][SetID][][OK/NG][Data][Data1][Data2][Data3][x]`

Data1: Suhu area sensor atas bila perangkat dimatikan.

Data2: Suhu area sensor bawah bila perangkat dimatikan.

Data3: Suhu area sensor utama bila perangkat dimatikan.

Bila Data adalah 09

Pengakuan`[v][][SetID][][OK/NG][Data][Data1][Data2][x]`

Data1 00-ff: 2-byte atas dari Kecepatan Kipas

Data2 00-ff: 2-byte bawah dari Kecepatan Kipas

Fan Speed (Kecepatan Kipas): Heksa 0-20D0, Desimal 0-8400

** Mungkin tidak didukung, tergantung pada modelnya.

66. BLU Maintenance (Pemeliharaan BLU) (Perintah: m t)

Pilih ON/OFF (AKTIF/NONAKTIF) pada BLU Maintenance (Pemeliharaan BLU).

Transmisi`[m][t][][Set ID][][Data][Cr]`

Data 00: BLU Maintenance OFF (Pemeliharaan BLU NONAKTIF)

01: BLU Maintenance ON (Pemeliharaan BLU NAKTIF)

** Mungkin tidak didukung, tergantung pada modelnya.

Pengakuan`[t][][Set ID][][OK/NG][Data][x]`**67. Layar diam (Perintah: k d)**

Menyalakan atau mematikan layar.

Transmisi`[k][d][][Set ID][][Data][Cr]`

Data 00: Menyalakan layar.

01: Mematikan layar.

Pengakuan`[d][][Set ID][][OK/NG][Data][x]`



Untuk memperoleh kode sumber berdasarkan lisensi GPL, LGPL, MPL dan lisensi sumber terbuka lainnya, yang dimuat dalam produk ini, kunjungi <http://opensource.lge.com>.

Selain kode sumber, semua ketentuan lisensi yang dirujuk, sanggahan garansi, dan pengumuman hak cipta, tersedia untuk diunduh.

LG Electronics juga akan memberikan kode sumber terbuka kepada Anda pada CD-ROM dengan harga yang meliputi biaya distribusinya, (seperti biaya media, pengiriman, dan penanganannya) berdasarkan permintaan lewat e-mail ke opensource@lge.com. Penawaran ini berlaku selama tiga (3) tahun dari tanggal pembelian produk.

Pastikan membaca Tindakan Pencegahan Keselamatan sebelum menggunakan produk. Simpan Buku Manual Pemilik (CD) di tempat yang dapat diakses untuk referensi mendatang.

Model dan nomor seri PERANGKAT berada di bagian belakang dan salah satu sisi PERANGKAT. Catat nomor di bawah ini bila suatu saat Anda memerlukan layanan.

MODEL _____

SERI _____

ENERGY STAR is a set of power-saving guidelines issued by the U.S. Environmental Protection Agency(EPA).



As an ENERGY STAR Partner LGE U. S. A.,Inc. has determined that this product meets the ENERGY STAR guidelines for energy efficiency.

PERINGATAN - Ini adalah produk kelas A. Di lingkungan rumah tangga, produk ini dapat menyebabkan interferensi radio sehingga dalam hal ini pengguna perlu mengambil tindakan yang semestinya.

Derau sementara saat perangkat diHIDUPkan atau diMATikan adalah hal yang normal.