

دليل المالك علامات الشاشة

يرجى قراءة هذا الدليل بعناية قبل تشغيل الجهاز والاحتفاظ به للرجوع إليه في المستقبل.

طرازات علامات الشاشة

55LV75A

55LV77A

المحتويات

4 التراخيص

5 التجميع والتحضير

- 5 فك التغليف
- 6 الأجزاء
- 7 لتثبيت الوضع العمودي
- 7 إزالة الأقواس على شكل L قبل التثبيت
- 8 أسلوب التخزين لحماية اللوحة
- 8 - الأسلوب الصحيح
- 8 - الأسلوب غير الصحيح
- 9 التركيب على الحائط
- 11 إعداد الأجهزة الخارجية
- 11 - جهاز استقبال الأشعة تحت الحمراء
- 12 شاشات في وضع التجانب
- 12 - كيفية تثبيت الجهاز
- 13 - كيفية جمع الأجهزة

14 وحدة التحكم عن بعد

- 16 إظهار اسم الجهاز الموصول بمنفذ إدخال

17 استخدام التلفزيون

- 17 توصيل الجهاز بكمبيوتر
- 17 - توصيل RGB
- 18 - توصيل DVI
- 18 - توصيل HDMI
- 19 - توصيل منفذ شاشة العرض
- 19 - توصيل جهاز استقبال الأشعة تحت الحمراء
- 20 ضبط الشاشة
- 20 - تحديد وضع الصورة
- 20 - تخصيص خيارات الصور
- 21 - تخصيص خيارات عرض الكمبيوتر
- 22 استخدام خيارات إضافية
- 22 - ضبط نسبة العرض إلى الطول
- 24 - استخدام قائمة الإدخال
- 25 - التوصيل بشبكة سلكية

25 الترفيه

- 26 - حالة الشبكة
- 27 - توصيل وحدات تخزين USB
- 28 - استعراض الملفات
- 30 - عرض الأفلام
- 33 - عرض الصور
- 36 - الاستماع للموسيقى
- 38 - عرض لائحة المحتويات
- 39 - دليل DivX® VOD
- 40 - استخدام PIP/PBP

41 تخصيص الضوابط

- 41 الوصول إلى القوائم الرئيسية
- 42 - ضوابط الصورة
- 45 - ضوابط الصوت
- 46 - ضوابط الوقت
- 47 - ضوابط الخيارات
- 52 معرّف الصورة
- 53 - ضوابط الشبكة

54 إجراء توصيلات

- 55 توصيل الجهاز الخارجي
- 55 - توصيل DVI
- 55 - توصيل HDMI
- 56 - توصيل Component
- 56 - توصيل AV(CVBS)
- 57 - وصلة الصوت
- 57 التوصيل بـ LAN
- 57 التوصيل بوحدة تخزين USB
- 58 سلسلة شاشات مترابطة
- 58 - استخدام وظيفة وضع العرض المتعدد

59 استكشاف الأخطاء وإصلاحها

61 المواصفات

65 رموز الأشعة تحت الحمراء

66 وحدة التحكم RS-232

توصيل الكابل	66
عمليات تهيئة RS-232C	66
معلمة التوصيل	66
لائحة مراجع الأوامر	67
بروتوكول الإرسال / الاستقبال	69

التراخيص

قد تختلف التراخيص المعتمدة بحسب الطراز. لمزيد من المعلومات حول التراخيص، تفضل بزيارة الموقع www.lg.com.

يعد مصطلحا HDMI وHDMI High-Definition Multimedia Interface وشعار HDMI علامات تجارية أو علامات تجارية مسجلة لشركة HDMI Licensing, LLC في الولايات المتحدة ودول أخرى.



حول فيديو DivX: إن DivX® عبارة عن تنسيق فيديو رقمي أنشأته شركة DivX, Inc. وهذا الجهاز يُعد جهازًا يعتمد DivX Certified® ويسمح بتشغيل فيديو DivX. تفضل بزيارة الموقع www.divx.com لمزيد من المعلومات والحصول على أدوات البرامج اللازمة لتحويل ملفاتك إلى صيغة فيديو DivX.



حول DivX VIDEO-ON-DEMAND: يجب تسجيل الجهاز الذي يعتمد DivX Certified® هذا لتتمكن من تشغيل أفلام DivX المؤجرة (المعروفة اختصارًا بـ VOD). للحصول على رمز التسجيل، حدّد موقع قسم DivX VOD في قائمة إعداد الجهاز. انتقل إلى موقع vod.divx.com للحصول على مزيد من المعلومات حول كيفية إتمام عملية التسجيل الخاصة بك.

"معتمد بموجب DivX Certified® لتشغيل ملفات فيديو DivX® وDivX Plus™ HD (H.264/ MKV) بدقة تصل إلى 1080p HD بما في ذلك المحتوى المميز."

"إن DivX® وDivX Certified® والشعارات ذات الصلة هي علامات تجارية مسجلة لصالح شركة DivX, Inc. وتُستخدم بموجب ترخيص."

"يغطيها واحدة أو أكثر من براءات الاختراع التالية في الولايات المتحدة:
7,519,274 ؛ 7,515,710 ؛ 7,460,668 ؛ 7,295,673"

تم التصنيع بموجب ترخيص من معامل Dolby. إن Dolby ورمز D المزدوج هي علامات تجارية مسجلة لمعامل Dolby.



ملاحظة



- لا تغطي الكفالة الضرر الذي يلحق بالمنتج جراء نقله أو تغيير موقعه الذي تم تنبيته فيه.
- لن تغطي الكفالة أي أضرار ناجمة عن استخدام المنتج في بيئة مليئة بالغبار.

التجميع والتحضير

فك التغليف

تحقق من توفر العناصر التالية في الصندوق. إذا كانت تنقص أي من الملحقات، فيرجى الاتصال بالبائع المحلي الذي اشتريته منه الجهاز. قد تختلف الصور في هذا الدليل بحسب المنتج الحالي والملحقات.

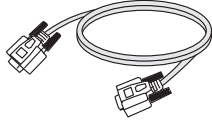

كابل RS-232C

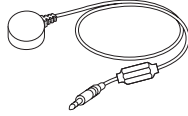

IR Receiver

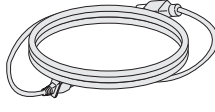

سلك الطاقة



قرص مضغوط (دليل المالك، برنامج SuperSign Elite، برنامجي SuperSign Elite و) / البطاقة

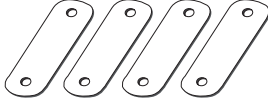

دليل التجانب العمودي القصير
(4ea)

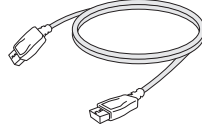

كابل DP

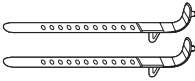

ربطة كابل التثبيت
لإدارة الكابل

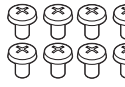

برغي من نوع M4 x 6L
(8ea)



برغي من نوع M6 x 10L
(4ea)

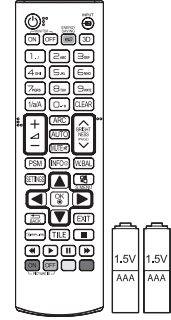

وحدة التحكم عن بعد والبطاريات

تنبيه



- لا تستخدم أي عنصر مقرصن لضمان السلامة والعمر الافتراضي للمنتج.
- لا تشمل الكفالة الضرر أو الإصابات الناتجة من استخدام العناصر المقرصة.

ملاحظة



- قد تختلف الملحقات المرفقة مع المنتج حسب الطراز.
- قد تتغير مواصفات المنتج أو المحتويات في هذا الدليل دون إخطار مسبق نتيجة ترقية وظائف الجهاز.

الأجزاء

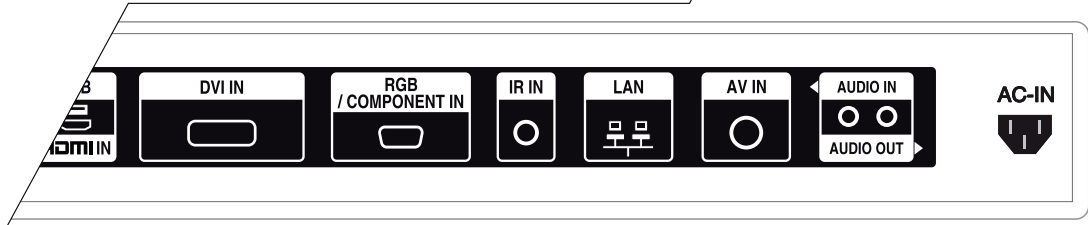
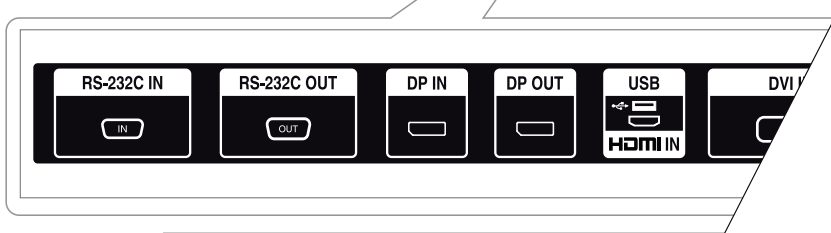
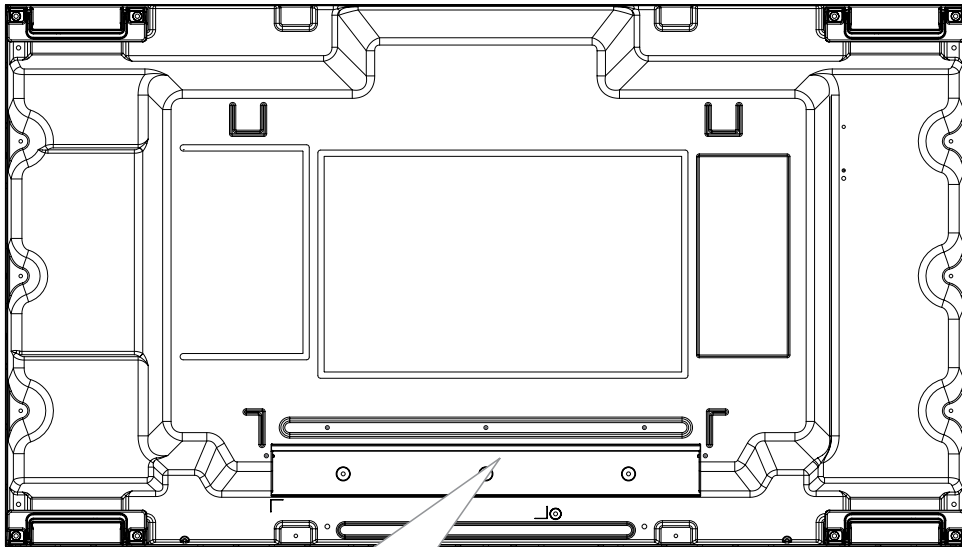

تنثبيت الوضع العمودي

عند تثبيت الوضع العمودي، قم بتدويره في اتجاه عقارب الساعة استناداً إلى الجهة الأمامية.

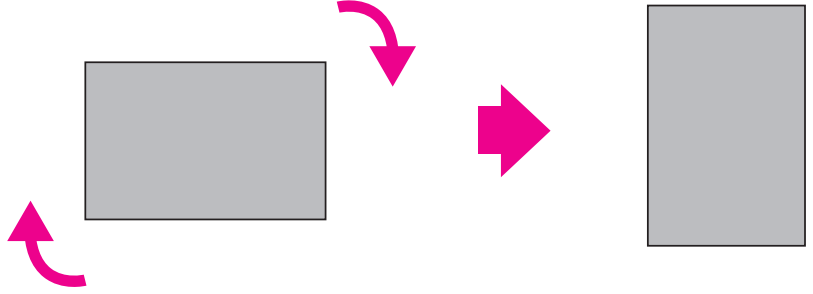

إزالة الأقواس على شكل L قبل التنثبيت

قبل التنثبيت، أزل الأقواس على شكل L من كل زوايا الشاشة.

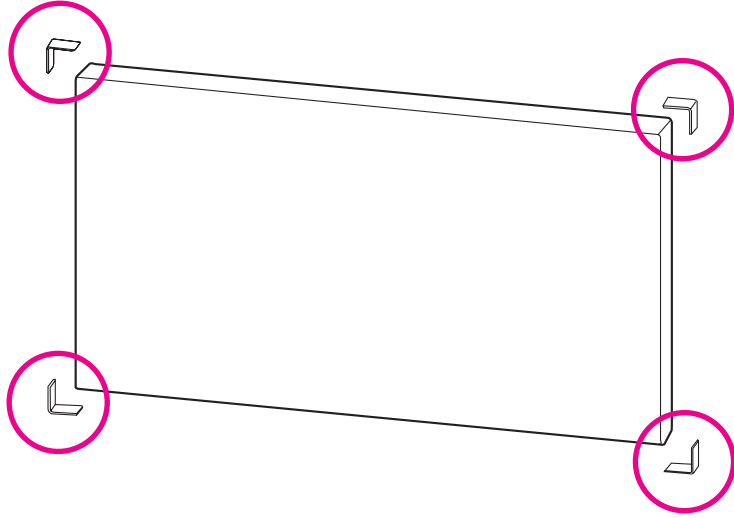

ملاحظة



• احتفظ بالأقواس على شكل L لاستخدامها لاحقاً عند نقل الشاشة.

أسلوب التخزين لحماية اللوحة

الأسلوب غير الصحيح

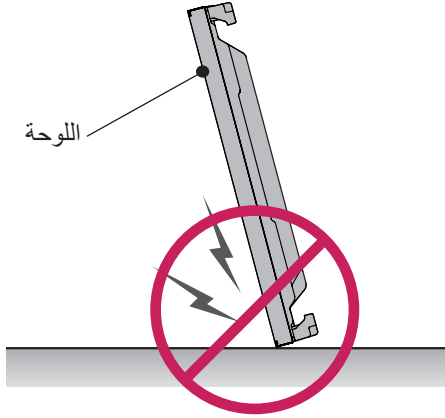

عند إمالة المنتج من جانب اللوحة، قد يتعرض أسفل اللوحة للتلف.

الأسلوب الصحيح

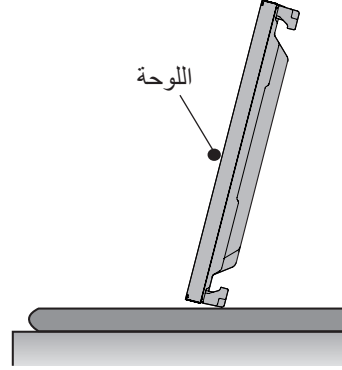

إذا تعيّن تعيين المنتج في وضع رأسي، فأمسك بجانب المنتج وأمله إلى الخلف بعناية بحيث لا تطل اللوحة الأرض.

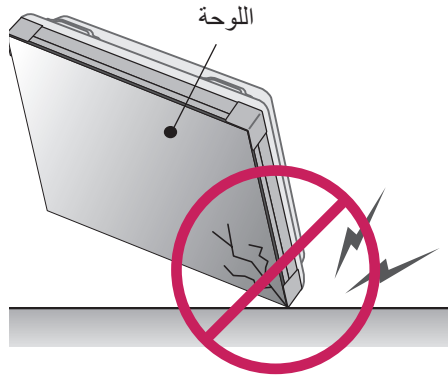

عند إمالة المنتج من حافة اللوحة، قد تتعرض حافة اللوحة للتلف.

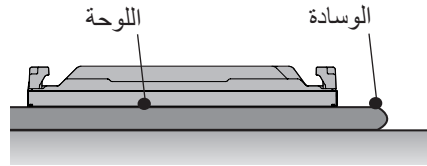

عند إمالة المنتج نحو الأسفل، ضع وسادة على أرض مسطحة لوضع المنتج فوقها بحيث تكون لوحة المنتج مواجهة للأسفل.

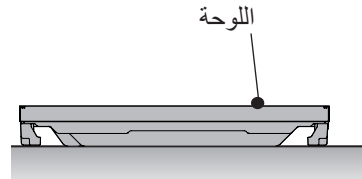

في حال عدم توفر وسادة، تأكد من نظافة الأرض أولاً ثم ضع المنتج على الأرض بعناية شرط أن تكون اللوحة مواجهة للأعلى أو الأسفل. وفي هذه الحالة، احرص على عدم سقوط أشياء فوقها.

تنبيه



- افصل سلك الطاقة أولاً ثم انقل التلفاز أو قم بتثبيته. وإلا قد تحدث صدمة كهربائية.
- إذا قمت بتثبيت التلفاز بالسقف أو على حائط مائل، فقد يسقط ويؤدي إلى حدوث إصابات بالغة.
- لا تحكم شد البراغي فقد يؤدي ذلك إلى إلحاق الضرر بالتلفاز وإبطال الكفالة.
- استخدم البراغي وأجهزة التثبيت على الحائط التي تتناسب مع معايير VESA. لا تشمل كفالة هذا الجهاز الأضرار أو الإصابات الناتجة من سوء استخدام ملحق أو استخدام الملحق غير الملائم.

التركيب على الحائط

لتثبيت الشاشة على حائط (اختياري)، استخدم براغي VESA المتوفرة كملحقات لتثبيتها.

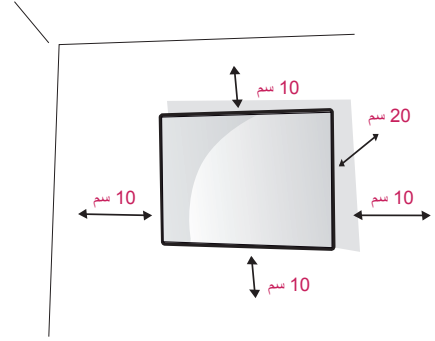

قم بتركيب شاشة العرض على بعد مسافة 10 سم على الأقل من الحائط تاركاً مسافة 20 سم من الجانبين لضمان توفير التهوية المناسبة. استخدم لوح التثبيت على الحائط والبراغي المتوافقة مع معايير VESA.

ملاحظة

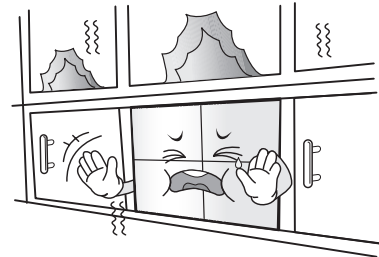

- لا تقم بتثبيت المنتج في مكان لا تهوية فيه (مثلاً، على الرف في مكتبة أو في الخزانة) أو على سجادة أو وسادة. في حال عدم توفر أي خيار سوى التثبيت على الحائط، تأكد من توفر التهوية المناسبة قبل التثبيت.
- فعند عدم توفر تهوية مناسبة، قد يندلع حريق بسبب ارتفاع درجة الحرارة الداخلية.

إحكام تثبيت المنتج على الحائط (اختياري)

(حسب الطراز)

تحذير

• إذا لم يتم تثبيت المنتج في موضع ثابت بشكل كافٍ، قد يشكل ذلك خطرًا بسبب احتمال سقوطه. يمكن تفادي الكثير من الإصابات، خاصة للأطفال، من خلال اتخاذ احتياطات بسيطة مثل:

- استخدام الصناديق أو الحوامل الموصى بها من قبل مصنع المنتج.
- استخدام قطع الأثاث التي تدعم تثبيت المنتج في موضعه بأمان فقط.
- الحرص على عدم تجاوز المنتج لحافة قطعة الأثاث الداعمة.
- عدم تثبيت المنتج على قطع أثاث طويلة (مثل الخزانات أو خزانات الكتب) من دون دعم قطعة الأثاث والمنتج كليهما بواسطة دعامة مناسبة.
- عدم تثبيت المنتج على القماش أو مواد أخرى تفصل بين المنتج وقطعة الأثاث الداعمة.
- إهلام الأطفال بخطر التسلق على قطع الأثاث بهدف الوصول إلى المنتج أو أدوات التحكم به.

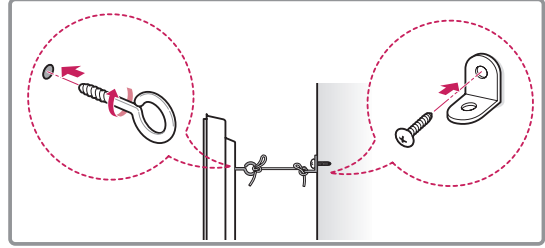
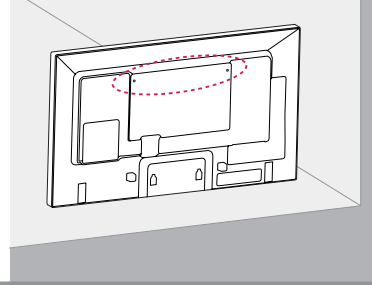

- 1 أدخل المسامير ذات العروة أو قوسي المنتج والمسامير في الجهة الخلفية من المنتج وقم بشدّها.
- في حالة إدخال مسامير في موضع المسامير ذات العروة، انزعها أولاً.
- 2 قم بتثبيت قوسي التثبيت على الحائط باستخدام المسامير على الحائط.
طابق موضع قوس الحائط والمسامير ذات العروة في الجهة الخلفية من المنتج.
- 3 قم بتوصيل المسامير ذات العروة وقوسي التثبيت على الحائط بإحكام بواسطة حبل قوي.
تأكد من المحافظة على الحبل في وضع أفقي مع السطح المستوي.

تنبيه

- احرص على عدم قيام الأطفال بالتسلق على المنتج أو التعلق به.

ملاحظة

- استخدم منصة أو خزانة قوية وكبيرة بشكل كافٍ لاحتواء المنتج بشكل آمن.
- إن الأقواس والمسامير والحبال اختيارية. يمكنك الحصول على ملحقات إضافية من البائع المحلي.

إعداد الأجهزة الخارجية

جهاز استقبال الأشعة تحت الحمراء

الأمر الذي يسمح بوضع مستشعر وحدة التحكم عن بعد في مكان مخصص. وبالتالي يصبح بإمكان جهاز العرض هذا التحكم في الأجهزة الأخرى عبر كابل RS-232C.

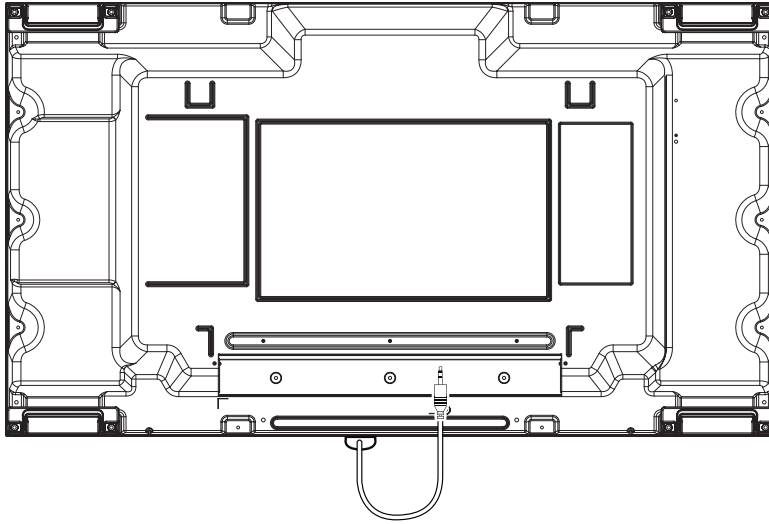

شاشات في وضع التجانب

كيفية تثبيت الجهاز

*مثال على إعداد شاشات 2 x 2 في وضع التجانب

باستخدام براغي جهاز التثبيت على الحائط المتوافق مع معايير VESA، قم بتثبيت الجهاز على لوح التثبيت على الحائط أو على الحائط.

براغي جهاز التثبيت على الحائط المتوافق مع
معايير VESA x (M6)

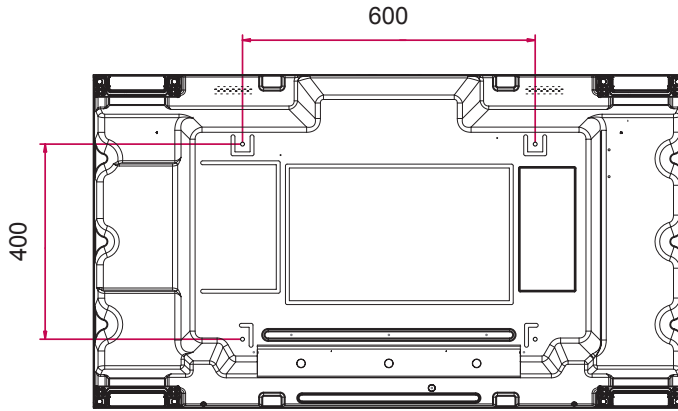
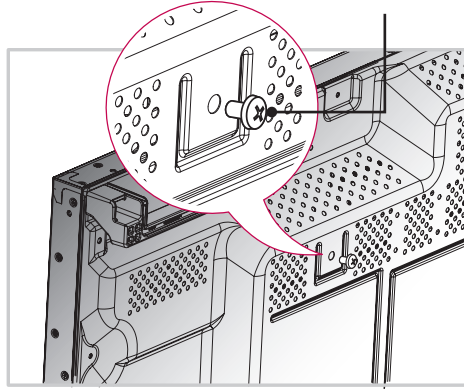

كيفية جمع الأجهزة

1 قم بجمع الأجهزة الأخرى بواسطة براغي جهاز التثبيت على الحائط المتوافق مع معايير VESA بالطريقة نفسها المذكورة أعلاه.

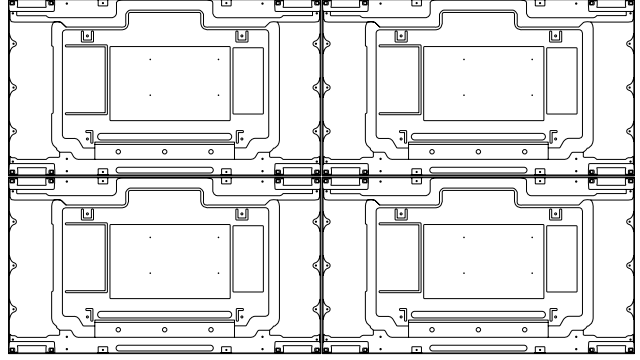

ضم الجهاز 4 إلى الأجهزة الأخرى
(شاشات 2 x 2 في وضع التجانب)

2 بعد توصيل الأجهزة، استخدم دليل التجانب لتعديل الفجوة بين الأجهزة.

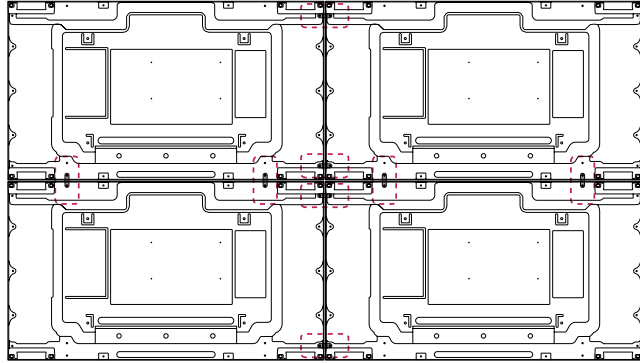

3 انتهت الآن عملية إعداد الشاشات 2 x 2 في وضع التجانب. يمكنك إعداد الشاشات في وضع التجانب وفق مجموعات مختلفة مثل 3 x 3.

ملاحظة



- يجب استخدام سلك التوجيه فقط كأداة مساعدة أثناء عملية التجانب. يجب أن يكون وزن كل جهاز مناسباً للوح التثبيت على الحائط أو الحائط من خلال استخدام جهاز تثبيت على الحائط متوافق مع معايير VESA (400 x 600).
- يجب أن يكون وزن كل جهاز مناسباً للوح التثبيت على الحائط أو الحائط من خلال استخدام جهاز تثبيت على الحائط متوافق مع معايير VESA. (يجب تثبيت كل جهاز بإحكام على لوح التثبيت على الحائط أو على الحائط).
- يمكنك تثبيت الجهاز من دون استخدام دليل التجانب، فلا يؤثر ذلك على أداء الجهاز.
- إن البراغي متوفرة مع المكونات الأخرى في العلبة، بما في ذلك دليل التجانب.

وحدة التحكم عن بعد

1. افتح غطاء موضع البطارية في الجانب الخلفي وقم بتثبيت البطاريات بحسب القطبية الصحيحة (+ مع +، - مع -).
2. قم بتثبيت بطاريتين بحجم AAA جهد 1.5 فولت. لا تخطط بين البطاريات القديمة أو المستعملة والبطاريات الجديدة.
3. أغلق الغطاء.
4. لإزالة البطاريات، قم بتنفيذ إجراءات التركيب بالعكس.

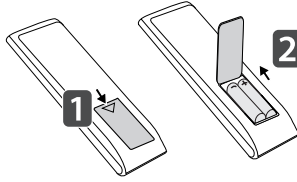
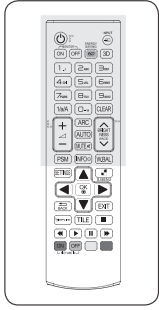

تنبيه



- لا تخطط البطاريات القديمة والجديدة، حيث يمكن أن يؤدي هذا إلى إتلاف وحدة التحكم عن بعد.
- تأكد من توجيه وحدة التحكم عن بعد إلى مستشعر وحدة التحكم عن بعد الموجود على شاشة العرض.

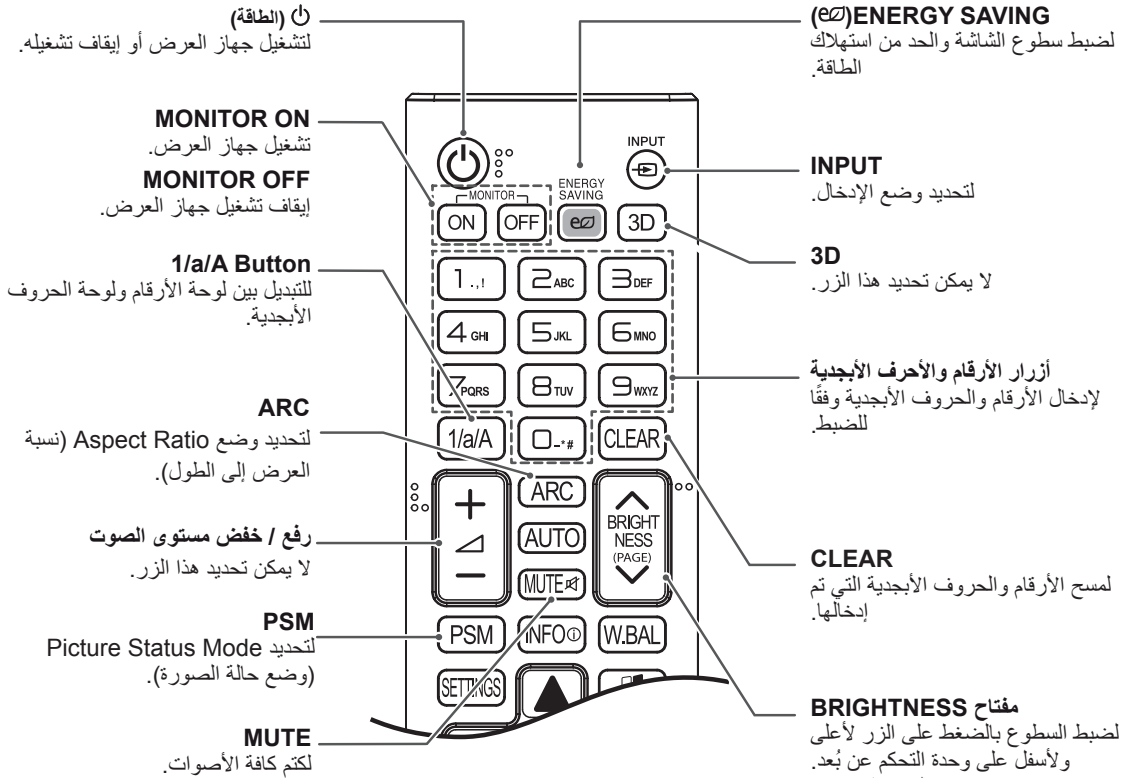

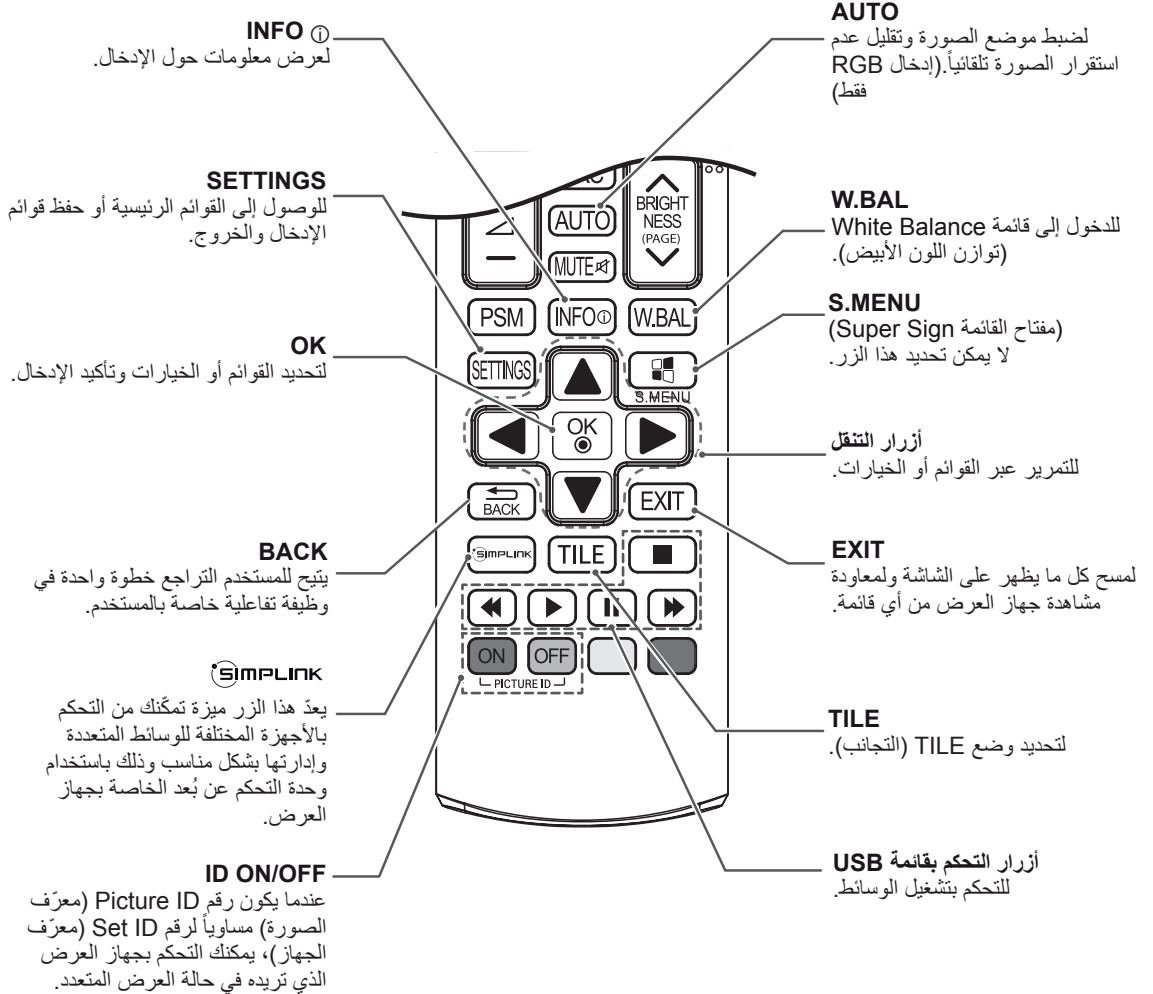
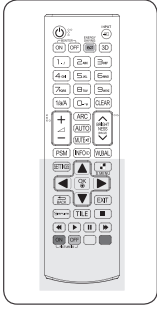

إظهار اسم الجهاز الموصول بمنفذ إدخال

إظهار الأجهزة الموصولة بمنافذ الإدخال الخارجية.

ملاحظة



- الإدخالات الخارجية المعتمدة: HDMI, DVI-D, و Display Port.
- الأسماء المتوفرة: PC (كمبيوتر) و DTV.
- تظهر أسماء الإدخالات على شاشة لائحة INPUT (الإدخال) واضغط على الزر (Input Label (اسم الإدخال)) الأزرق على وحدة التحكم عن بعد.
- قد تتغير ضوابط الشاشة بحسب اسم الإدخال، في حالة الإشارات المتوافقة مع DTV/PC (التلفاز الرقمي/الكمبيوتر)، بتردد 60 1080p هرتز. إن خيار Just Scan (مسح فقط) متوفر فقط في حال كان هنالك كمبيوتر موصولاً كجهاز خارجي.

- 1 قم بالوصول إلى شاشة لائحة INPUT (الإدخال) واضغط على الزر (Input Label (اسم الإدخال)) الأزرق على وحدة التحكم عن بعد.

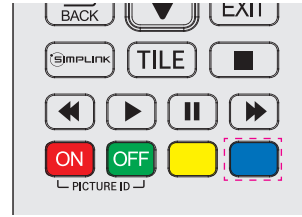

- 2 بإمكانك تعيين اسم لكل إدخال باستثناء USB.

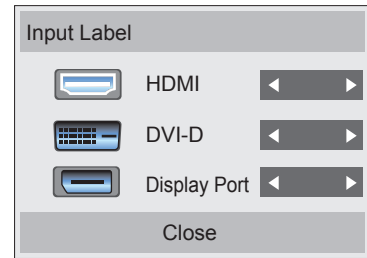

استخدام التلفاز

توصيل RGB

لإرسال إشارة الفيديو التناظرية من الكمبيوتر إلى التلفاز. قم بتوصيل الكمبيوتر والتلفاز باستخدام كابل من نوع D-sub مزود بـ 15 سناً كما هو ظاهر في الصور التالية.

الجهة الخلفية من المنتج.

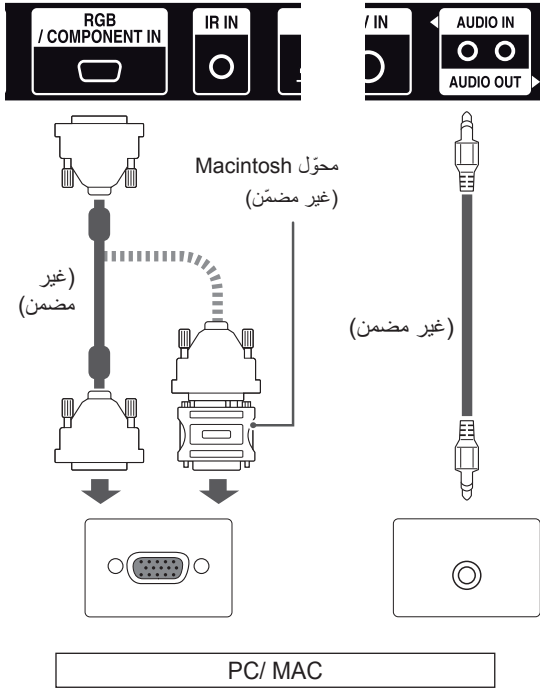

توصيل الجهاز بكمبيوتر

تعتمد شاشة العرض ميزة Plug & Play* (التوصيل والتشغيل).

* Plug & Play (التوصيل والتشغيل): يتمحور هذه الوظيفة حول تعرف الكمبيوتر على جهاز يقوم المستخدم بتوصيله بالكمبيوتر وتشغيله من دون تهيئة الجهاز أو تدخل المستخدم.

ملاحظة !

- يوصى باستخدام الشاشة من خلال توصيل HDMI للحصول على أفضل جودة للصورة.
- للتوافق مع مواصفات المنتج، استخدم كابل واجهة معزول مع قلب فريت مثل كابل D-sub مزود بـ 15 سناً وكابل DVI/HDMI.
- إذا قمت بتشغيل الشاشة عندما تصبح باردة، فقد تومض الشاشة. وهذا الأمر طبيعي.
- قد تظهر بعض البقع الحمراء أو الخضراء أو الزرقاء على الشاشة. وهذا الأمر طبيعي.

تنبيه !

- قم بتوصيل كابل إدخال الإشارة وتدوير البراغي باتجاه عقارب الساعة لإحكام تثبيته.

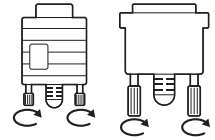

- لا تضغط على الشاشة بإصبعك لوقت طويل إذ قد يؤدي ذلك إلى إحداث تشويه مؤقت على سطح الشاشة.
- تجنّب عرض صورة ثابتة على الشاشة لمدة طويلة لتجنب احتراق الصورة. استخدم شاشة توقف إذا كان ذلك ممكناً.

ملاحظة !

- استخدم محوّل Macintosh القياسي نظراً لأن هناك محوّل غير متوافق متوفر في الأسواق. (نظام إرسال الإشارات مختلف)
- قد تتطلب أجهزة كمبيوتر Apple محوّلًا للتوصيل بهذه الشاشة. للحصول على مزيد من المعلومات، يرجى الاتصال بالشركة أو زيارة موقع ويب الخاص بها.

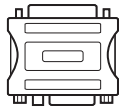

توصيل HDMI

لإرسال إشارات الفيديو والصوت الرقمية من الكمبيوتر إلى شاشة العرض. قم بتوصيل الكمبيوتر وشاشة العرض باستخدام كابل HDMI كما هو مبين في الصور التالية.
حدد مصدر الإدخال HDMI.

توصيل DVI

لإرسال إشارة الفيديو الرقمي من الكمبيوتر إلى شاشة العرض. قم بتوصيل الكمبيوتر وشاشة العرض باستخدام كابل DVI كما هو مبين في الصور التالية.
حدد مصدر الإدخال DVI.

الجهة الخلفية من المنتج.



(غير مضمن)

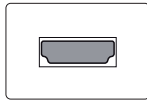

PC

الجهة الخلفية من المنتج.

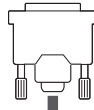

(غير مضمن)

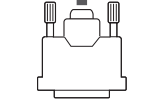

PC



(غير مضمن)



ملاحظة



- استخدم كابل High Speed HDMI™ (كابل HDMI عالي السرعة).
- يرجى التحقق من بيئة تشغيل الكمبيوتر في حال لم تتمكن من سماع الصوت في وضع HDMI. تتطلب بعض أجهزة الكمبيوتر تغيير إخراج الصوت الافتراضي يدويًا إلى HDMI.
- إذا كنت تريد استخدام الوضع HDMI PC، فيجب ضبط PC/DTV على وضع الكمبيوتر.
- عند استخدام الوضع HDMI PC، قد تحدث مشكلة توافق.

توصيل جهاز استقبال الأشعة تحت الحمراء

للسماح باستخدام كابل امتداد جهاز استقبال الأشعة تحت الحمراء.

الجهة الخلفية من المنتج.

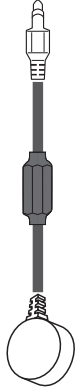

توصيل منفذ شاشة العرض

لإرسال إشارات الفيديو والصوت الرقمية من الكمبيوتر إلى الشاشة. قم بتوصيل الكمبيوتر والشاشة باستخدام كابل منفذ شاشة العرض كما هو موضح في الصور التالية.

قم بتحديد مصدر إدخال منفذ شاشة العرض.

الجهة الخلفية من المنتج.

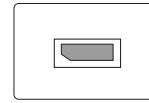

PC

ملاحظة



• قد لا يتوفر الصوت وذلك وفقاً لإصدار DP الخاص بجهاز الكمبيوتر.

ضبط الشاشة

تخصيص خيارات الصور

تحديد وضع الصورة

قم بعرض الصور في ضوابطها المحسنة من خلال تحديد أحد أوضاع الضبط المسبق للصور.

1 اضغط على **SETTINGS** للوصول إلى القوائم الرئيسية.

2 اضغط على أزرار التنقل للانتقل إلى **PICTURE (الصورة)** واضغط على **OK (موافق)**.

3 اضغط على أزرار التنقل للانتقل إلى **Picture Mode (وضع الصورة)** واضغط على **OK (موافق)**.

4 اضغط على أزرار التنقل للانتقل إلى وضع الصورة التي ترغب بها واضغط على **OK (موافق)**.

الوصف	الوضع
لضبط صورة الفيديو ليينة البيع بالتجزئة من خلال تحسين Contrast (التباين) و Brightness (السطوع) و Colour (الألوان) و Sharpness (الحدة) .	Vivid (الزاهي)
لضبط الصورة للبيئة العادية.	Standard (القياسي)
لتحسين صورة الفيديو لمظهر سينمائي ولتتمتع بالأفلام كما لو كنت في دار السينما.	Cinema (السينما)
لتحسين صورة الفيديو للتمتع بمشاهدة أحداث تتسم بالحركة العالية والحيوية عن طريق زيادة الألوان الأساسية مثل الأبيض أو الأخضر العشبى أو الأزرق السماوي.	Sports (الرياضة)
لتحسين صورة الفيديو لشاشة الألعاب السريعة مثل ألعاب أجهزة الكمبيوتر.	Game (الألعاب)

5 عند الانتهاء، اضغط على **EXIT (الخروج)**. عند الرجوع إلى القائمة السابقة، اضغط على **BACK (رجوع)**.

قم بتخصيص الخيارات الأساسية والمتقدمة لكل وضع صورة من أجل أفضل أداء للشاشة.

1 اضغط على **SETTINGS** للوصول إلى القوائم الرئيسية.

2 اضغط على أزرار التنقل للانتقل إلى **PICTURE (الصورة)** واضغط على **OK (موافق)**.

3 اضغط على أزرار التنقل للانتقل إلى **Picture Mode (وضع الصورة)** واضغط على **OK (موافق)**.

4 اضغط على أزرار التنقل للانتقل إلى وضع الصورة التي ترغب بها واضغط على **OK (موافق)**.

5 حدد الخيارات التالية واضبطها ثم اضغط على **OK (موافق)**.

الوصف	الخيار
لضبط سطوع الشاشة من خلال التحكم بإضاءة LCD الخلفية. إذا قمت بخفض مستوى السطوع، تصبح الشاشة أكثر دكته وسيتم تقليل استهلاك الطاقة من دون فقدان إشارة الفيديو.	Backlight (الإضاءة الخلفية)
لزيادة انحدار إشارة الفيديو أو تقليله. يمكنك استخدام Contrast (التباين) عندما يكون الجزء الساطع من الصورة مشبعاً.	Contrast (التباين)
لضبط مستوى القاعدة للإشارة في الصورة. يمكنك استخدام Brightness (السطوع) عندما يكون الجزء الداكن من الصورة مشبعاً.	Brightness (السطوع)
لضبط مستوى الوضوح في الحواف بين المناطق الفاتحة والداكنة من الصورة. وكلما انخفض المستوى، زادت نعومة الصورة.	Sharpness (الحدة)
لضبط كثافة جميع الألوان.	Color (الألوان)
لضبط التوازن بين مستويات اللون الأحمر والأخضر.	Tint (الدرجة)
اضبطها على المستوى الدافئ لتعزيز الألوان الدافئة كالأحمر أو اضبطها على المستوى البارد لجعل الصورة تميل إلى الزرقة.	Color Temperature (درجة حرارة الألوان)
لتخصيص الخيارات المتقدمة. لمزيد من المعلومات حول الخيارات المتقدمة (راجع ص. 43)	Advanced Control (التحكم المتقدم)
لاستعادة الخيارات إلى الضبط الافتراضي.	Picture Reset (إعادة ضبط الصورة)

6 عند الانتهاء، اضغط على **EXIT (الخروج)**.

عند الرجوع إلى القائمة السابقة، اضغط على **BACK (رجوع)**.

تخصيص خيارات عرض الكمبيوتر

قم بتخصيص خيارات كل وضع صورة لأفضل جودة صورة.

• تعمل هذه الوظيفة في الوضع التالي: وضع [PC]RGB [RGB] [الكمبيوتر].

1 اضغط على **SETTINGS** للوصول إلى القوائم الرئيسية.

2 اضغط على أزرار التنقل للتنقل إلى **PICTURE (الصورة)** واضغط على **OK (موافق)**.

3 اضغط على أزرار التنقل للتنقل إلى **Screen (الشاشة)** واضغط على **OK (موافق)**.

4 حدد الخيارات التالية واضبطها ثم اضغط على **OK (موافق)**.

الوصف	الخيار
لتحديد Resolution (الاستبانة) المناسبة.	Resolution (الاستبانة)
لضبط Position (الموضع) و SIZE (الحجم) و Phase (الحالة) للشاشة تلقائياً. قد تكون الصورة المعروضة غير ثابتة لبضع ثوانٍ فيما تكون التهيئة جارية.	Auto Configure (التهيئة التلقائية)
لضبط الخيارات عندما تكون الصورة غير واضحة، لا سيما عندما تكون الأحرف مهتزة بعد التهيئة التلقائية.	Position (الموضع) / Size (الحجم) / Phase (الحالة)
لاستعادة الخيارات إلى الضبط الافتراضي.	Reset (إعادة الضبط)

5 عند الانتهاء، اضغط على **EXIT (الخروج)**.

عند الرجوع إلى القائمة السابقة، اضغط على **BACK (رجوع)**.

استخدام خيارات إضافية

ضبط نسبة العرض إلى الطول

قم بتغيير حجم الصورة لعرض الصورة في حجمها الأمثل من خلال الضغط على **ARC** أثناء مشاهدة التلفاز.

تنبيه



- إذا تم عرض صورة ثابتة على الشاشة لمدة طويلة، فستظهر على الشاشة بشكل دائم وتشوهها. يعتبر ذلك "احتراقاً للصورة" ولا تشمل الكفالة.
- إذا تم ضبط نسبة العرض إلى الطول إلى 4:3 لمدة طويلة، فقد تحترق الصورة في المنطقة المقلمة على الشاشة.

ملاحظة



- يمكنك أيضاً تغيير حجم الصورة من خلال القوائم الرئيسية.

Display Port		HDMI		DVI-D		RGB	Component	AV	MODE
الكمبيوتر	DTV	الكمبيوتر	DTV	الكمبيوتر	DTV	الكمبيوتر			
o	o	o	o	o	o	o	o	o	16:9
x	o	x	o	x	o	x	o	x	Just Scan
o	x	o	x	o	x	o	x	x	1:1
o	o	o	o	o	o	o	o	o	4:3
x	o	x	o	x	o	x	o	o	Zoom
x	o	x	o	x	o	x	o	o	Cinema Zoom 1~16

- **4:3**: يتيح لك التحديد التالي مشاهدة الصورة بنسبة عرض إلى طول أصلية 4:3، وتظهر أشرطة رمادية على يمين الشاشة ويسارها.

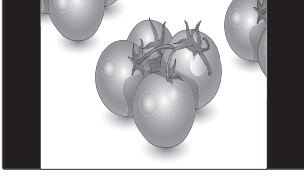

- **16:9**: يتيح التحديد التالي ضبط الصورة أفقياً، بتناسب خطي، لملء الشاشة بالكامل (مفيد لمشاهدة أقراص DVD بتنسيق 4:3).

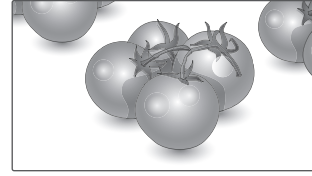

- **Zoom (التكبير/التصغير)**: يتيح لك التحديد التالي مشاهدة الصورة من دون أي تغيير، مع ملء الشاشة بالكامل. ولكن سيتم اقتطاع الجزء العلوي والسفلي من الصورة.

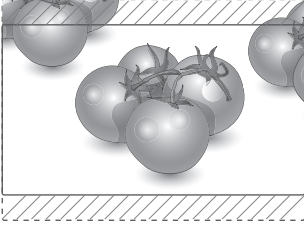

- **Just Scan (تدقيق فقط)**: يتيح لك التحديد التالي مشاهدة الصورة بأفضل جودة من دون فقدان الصورة الأصلية ذات الاستبانة العالية. ملاحظة: عند وجود تشويش في الصورة الأصلية، يمكنك رؤية التشويش على الحافة.



- **16~1 Cinema Zoom (التكبير/التصغير السينمائي)**: اختر Cinema Zoom (التكبير/التصغير السينمائي) عندما تريد تكبير الصورة بالنسبة الصحيحة. ملاحظة: عند تكبير الصورة أو تصغيرها، قد تصبح الصورة مشوهة.

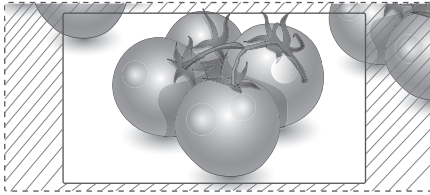

- **1:1**: لم يتم ضبط نسبة الطول إلى العرض من النسبة الأصلية. (منفذ شاشة عرض الكمبيوتر، و HDMI PC، و DVI-D PC، و RGB PC فقط)

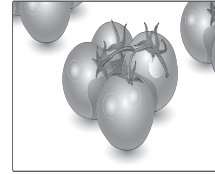

استخدام قائمة الإدخال

تحديد مصدر إدخال

- 1 اضغط على **INPUT (الإدخال)** للوصول إلى قائمة مصدر الإدخال.
- 2 اضغط على أزرار التنقل للانتقال إلى أحد مصادر الإدخال ثم اضغط على **OK (موافق)**.

مصدر الإدخال	الوصف
AV	لمشاهدة الفيديو من جهاز فيديو أو الأجهزة الخارجية الأخرى.
Component (المكون)	لمشاهدة المحتويات في قرص DVD أو الأجهزة الخارجية الأخرى أو من خلال جهاز فك التشفير الرقمي.
RGB	عرض إشارة الكمبيوتر على الشاشة
HDMI	لمشاهدة المحتويات على الكمبيوتر أو أقراص DVD أو جهاز فك التشفير الرقمي أو غيرها من الأجهزة عالية الدقة.
DVI-D	عرض إشارة الكمبيوتر على الشاشة
Display Port	لمشاهدة المحتويات على الكمبيوتر أو أقراص DVD أو جهاز فك التشفير الرقمي أو غيرها من الأجهزة عالية الدقة.
USB	لتشغيل ملف الوسائط المتعددة المحفوظ في USB.

الترفيه

التوصيل بشبكة سلكية

لضبط إعدادات الشبكة: (حتى إذا كان التلفاز متصلاً تلقائياً بالفعل، فإن تشغيل الإعداد مرة أخرى لن يضر)،

- 1 اضغط على **SETTINGS** للوصول إلى القوائم الرئيسية.
- 2 اضغط على أزرار التنقل للانتقال إلى **NETWORK (الشبكة)** واضغط على **OK (موافق)**.
- 3 اضغط على أزرار التنقل لتحديد **Network Setting (ضبط الشبكة)** ثم اضغط على **OK (موافق)**.
- 4 إذا كنت قد قمت بضبط **Network Setting (ضبط الشبكة)** بالفعل، فحدد **Resetting (إعادة الضبط)**. وتعمل ضوابط الاتصال الجديدة على إعادة إعداد الضوابط الحالية للشبكة.
- 5 حدد **IP Auto Setting (ضبط تلقائي لبروتوكول الإنترنت (IP))** أو **IP Manual Setting (ضبط يدوي لبروتوكول الإنترنت (IP))**.
- في حالة تحديد **IP Manual Setting (ضبط يدوي لبروتوكول الإنترنت (IP))**، فاضغط على أزرار التنقل وأزرار الأرقام. يجب إدخال عناوين بروتوكول الإنترنت (IP) يدوياً.
- **IP Auto Setting (ضبط تلقائي لبروتوكول الإنترنت (IP))**: حدد هذا الخيار إذا كان هناك خادم DHCP (جهاز التوجيه) على الشبكة المحلية (LAN) عبر شبكة سلكية، وسيتم تخصيص عنوان IP للتلفاز بشكل تلقائي. إذا كنت تستخدم جهاز توجيه ذا نطاق ترددي عريض أو مودم ذا نطاق ترددي عريض مزود بوظيفة خادم DHCP (بروتوكول تكوين المضيف الديناميكي). سيتم تحديد عنوان بروتوكول الإنترنت (IP) تلقائياً.
- 6 بعد الانتهاء، اضغط على **EXIT (خروج)**.

قم بتوصيل التلفاز بشبكة محلية (LAN) عبر منفذ LAN كما هو مبين في الصورة التالية وقم بإعداد ضوابط الشبكة. يعتمد الاتصال بشبكة سلكية فقط. بعد الانتهاء من التوصيلات الفعلية، قد تحتاج بضع شبكات منزلية إعداد ضوابط شبكة التلفاز. بالنسبة لمعظم الشبكات المنزلية، سيتصل التلفاز بها تلقائياً من دون الحاجة إلى أي عمليات ضبط. للحصول على معلومات تفصيلية، اتصل بموفر خدمة إنترنت أو راجع دليل جهاز التوجيه.

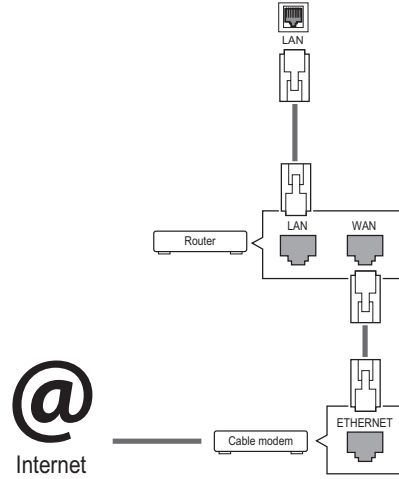

تنبيه

- لن تكون قائمة ضبط الشبكة متوفرة حتى يتم توصيل التلفاز بشبكة فعلية.
- نظراً لوجود عدة طرق للاتصال، الرجاء اتباع مواصفات مشغل شبكة الاتصالات أو موفر خدمة إنترنت.

تنبيه

- لا تقم بتوصيل كابل هاتف نمطي بمنفذ LAN.
- نظراً لوجود عدة طرق للاتصال، الرجاء اتباع مواصفات مشغل شبكة الاتصالات أو موفر خدمة إنترنت.

- قد يكون استخدام "جهاز التوجيه" غير مسموح به أو مقيداً وفقاً لسياسات وقيود مزود خدمة إنترنت (ISP). لمزيد من التفاصيل، اتصل بمزود خدمة إنترنت (ISP) الخاص بك.

حالة الشبكة

- 1 اضغط على **SETTINGS** للوصول إلى القوائم الرئيسية.
- 2 اضغط على أزرار التنقل للانتقل إلى **NETWORK (الشبكة)** واضغط على **OK (موافق)**.
- 3 اضغط على أزرار التنقل لتحديد **Network Status (حالة الشبكة)**.
- 4 اضغط على **OK (موافق)** للتحقق من حالة الشبكة.
- 5 عند الانتهاء، اضغط على **EXIT (الخروج)**.

الوصف	الخيار
عُد إلى قائمة ضبط الشبكة.	Setting (الضبط)
لاختيار حالة الشبكة الحالية بعد ضبط الشبكة.	Test (اختبار)
للعودة إلى القائمة السابقة.	Close (إغلاق)

ملاحظة

- إذا كنت تريد الوصول إلى إنترنت على التلفاز مباشرة، فيجب أن يكون اتصال إنترنت قيد التشغيل دائماً.
- إذا تعذّر عليك الوصول إلى إنترنت، فتتحقق من حالة الشبكة من كمبيوتر على الشبكة لديك.
- عند استخدام **Network Setting (ضبط الشبكة)**، تحقق من كابل شبكة LAN أو تحقق مما إذا كان DHCP في جهاز التوجيه قيد التشغيل.
- إذا لم تكمل ضوابط الشبكة، فقد لا تعمل الشبكة بشكل صحيح.

صاح لضبط الشبكة

- استخدم كابل LAN قياسياً مع الشاشة هذا. كابل من الفئة الخامسة Cat5 أو من الأفضل أن يكون مزوداً بموصل RJ45.
- عادةً ما يمكن حل العديد من مشاكل الاتصال الشبكي أثناء عملية الإعداد من خلال إعادة ضبط جهاز التوجيه أو المودم. وبعد توصيل الشاشة بالشبكة المنزلية، قم على الفور بإيقاف تشغيل و/أو فصل كابل طاقة جهاز التوجيه أو المودم الكابلي الخاص بالشبكة المنزلية. ثم قم بتشغيل و/أو توصيل كابل الطاقة مرة أخرى.
- وفقاً لمزود خدمة إنترنت (ISP)، قد يكون عدد الأجهزة التي يمكنها تلقي خدمة إنترنت محدوداً بموجب بنود الخدمة السارية. لمزيد من التفاصيل، اتصل بمزود خدمة إنترنت (ISP) الخاص بك.
- لا تتحمل LG مسؤولية أي عطل للتلفاز و/أو ميزة الاتصال بإنترنت نتيجة حدوث أخطاء/أعطال بالاتصال أو أجهزة موصلة أخرى.
- لا تتحمل LG مسؤولية المشاكل التي تحدث في اتصالاتك بإنترنت.
- قد تواجه نتائج غير مرغوبة في حالة عدم إيفاء سرعة الاتصال الشبكي بمتطلبات المحتوى الذي تقوم بالوصول إليه.
- قد تكون بعض عمليات الاتصال بإنترنت غير ممكنة نتيجة لفرض قيود معينة من قبل مزود خدمة إنترنت (ISP) الذي يوفر لك الاتصال بإنترنت.
- تتحمل أنت أي رسوم يفرضها مزود خدمة إنترنت (ISP)، بما يتضمن على سبيل المثال لا الحصر، رسوم الاتصال.
- يلزم توفر منفذ Base-T 10 أو Base-TX LAN 100 عند استخدام اتصال سلكي مع هذا التلفاز. وإذا كانت خدمة إنترنت لا تسمح بهذا الاتصال، فلن تتمكن من الاتصال بالتلفاز. يلزم توفر مودم DSL لاستخدام خدمة DSL ومودم كابلي لاستخدام خدمة المودم الكابلي. ووفقاً لطريقة الاتصال الخاصة بمزود خدمة الإنترنت (ISP) واتفاقية الاشتراك، قد لا تتمكن من استخدام ميزة الاتصال بإنترنت التي يتضمنها هذا التلفاز أو قد تكون مقيداً بعدد معين من الأجهزة التي يمكن توصيلها في وقت واحد. (وإذا كان مزود خدمة إنترنت (ISP) الخاص بك يحدد الاشتراك بجهاز واحد، فقد لا يُسمح بتوصيل هذا التلفاز عند قيامك بتوصيل الكمبيوتر بالفعل).

تلميحات حول استخدام وحدات تخزين USB

- يمكن التعرف فقط على وحدة تخزين USB.
- إذا تم توصيل وحدة تخزين USB عبر موزع USB، فلن يتم التعرف على الجهاز.
- قد لا يتم التعرف على وحدة تخزين USB عند استخدام برنامج التعرف التلقائي.
- قد لا يتم التعرف على وحدة تخزين USB التي تستخدم برنامج التشغيل الخاص بها.
- قد تعتمد سرعة التعرف على وحدة تخزين USB على كل جهاز.
- يرجى عدم إيقاف تشغيل التلفاز أو فصل وحدة تخزين USB أثناء تشغيلها. عند فصل هذه الوحدة أو إزالتها فجأة، قد تتلف الملفات المخزنة أو تتضرر وحدة تخزين USB.
- يرجى عدم توصيل وحدة تخزين USB التي تم تشغيلها بطريقة مصنوعة على الكمبيوتر. قد تتسبب الوحدة بعدم عمل المنتج بشكل صحيح أو تعذر تشغيله. لا تنسَ أبداً استخدام وحدة تخزين USB تشتمل على ملفات موسيقى أو ملفات صور أو ملفات أفلام عادية فقط.
- يرجى استخدام وحدة تخزين USB فقط تم تنسيقها بنظام ملفات FAT32 و NTFS المتوفر مع نظام تشغيل Windows. في حال تم تنسيق جهاز تخزين كبرنامج أداة مساعدة مختلف لا يعتمده نظام تشغيل Windows، فقد لا يتم التعرف عليه.
- يرجى توصيل الطاقة بوحدة تخزين USB (أكثر من 0.5 أمبير) تتطلب طاقة خارجية. إذا تعذر ذلك، فلن يتم التعرف على الجهاز.
- يرجى توصيل وحدة تخزين USB بكابل متوفر من الجهة المصنعة للجهاز.
- قد لا يتم دعم بعض وحدات تخزين USB أو تشغيلها بشكل سلس.
- إن طريقة هيكلية ملفات وحدة تخزين USB مماثلة لنظام تشغيل Window XP ويمكن لاسم الملف أن يتألف مما يصل إلى 100 حرف إنجليزي.
- احرص على إجراء نسخ احتياطي للملفات المهمة، حيث أن البيانات المخزنة في وحدة ذاكرة USB قد تتلف. لن نتحمل مسؤولية فقدان أي بيانات.
- إذا لم يكن لمحرك الأقراص الصلبة HDD USB مصدر طاقة خارجي، فقد لا يتم اكتشاف وحدة USB. لذلك، تأكد من توصيل مصدر الطاقة الخارجي.
- يرجى استخدام محول طاقة للمدِّ بمصدر طاقة خارجي. لا نؤمن كابل USB لمصدر طاقة خارجي.
- إذا كانت وحدة ذاكرة USB مزودة بأقسام متعددة، أو إذا استخدمت قارئ بطاقات USB متعددة، فيمكنك استخدام ما يصل إلى 4 أقسام أو وحدات ذاكرة USB.
- إذا كان جهاز ذاكرة USB متصلاً بقارئ بطاقات USB متعددة، فقد لا يتم اكتشاف بيانات حجم الصوت الخاصة به.

توصيل وحدات تخزين USB

قم بتوصيل وحدات تخزين USB مثل ذاكرة فلاش USB أو قرص ثابت خارجي بالتلفاز واستخدم ميزات الوسائط المتعددة. قم بتوصيل ذاكرة فلاش USB أو قارئ بطاقات ذاكرة USB بالتلفاز كما هو موضح في الشكل التالي. تظهر شاشة My media (وسائطي).

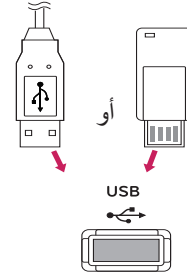

تنبيه

- لا تقم بإيقاف تشغيل التلفاز أو إزالة وحدة تخزين USB أثناء تنشيط قائمة EMF (وسائطي)، إذ قد يؤدي ذلك إلى فقدان الملفات أو إلحاق الضرر بوحدة تخزين USB.
- قم بإجراء نسخ احتياطي للملفات التي تم حفظها على وحدة تخزين USB بشكل متكرر إذ قد تفقد الملفات أو تعرضها للتلف ولا تشمل الكفالة ذلك.

استعراض الملفات

قم بالوصول إلى لوائح الصور أو الموسيقى أو الأفلام واستعرض الملفات.

- 1 قم بتوصيل وحدة تخزين USB.
- 2 اضغط على **SETTINGS** للوصول إلى القوائم الرئيسية.
- 3 اضغط على أزرار التنقل للتنقل إلى **My Media (وسائطي)** واضغط على **OK (موافق)**.
- 4 اضغط على أزرار التنقل للاختيار بين Movie List (لائحة الأفلام) أو Photo List (لائحة الصور) أو Music List (لائحة ملفات الموسيقى) أو Contents List (لائحة المحتويات)، ثم اضغط على **OK (موافق)**. (قد تكون وظيفة Contents List قائمة المحتويات) غير معتمدة حسب الطراز.)

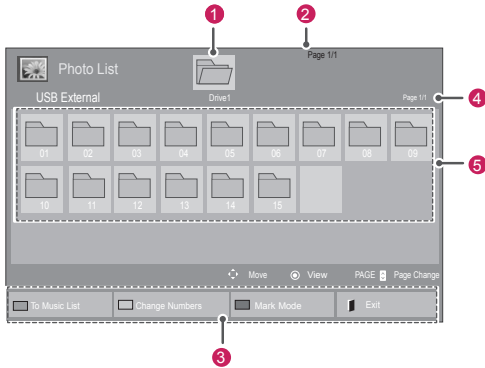
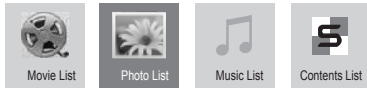

- أفضل وحدة ذاكرة USB وأعد توصيلها إذا لم تعمل بشكل صحيح.
- تتفاوت سرعة اكتشاف وحدة ذاكرة USB من جهاز لآخر.
- إذا تم توصيل وحدة USB في Standby Mode (وضع الاستعداد)، فسيتم تحميل القرص الثابت المحدد تلقائياً عند تشغيل التلفاز.
- تبلغ السعة الموصى بها 1 تيرابايت أو أقل لقرص وحدة USB الثابت الخارجي و32 جيجابايت أو أقل لذاكرة USB.
- قد لا يعمل أي جهاز بشكل صحيح إذا تجاوزت سعته الحد الموصى به.
- إذا لم يعمل قرص USB الثابت الخارجي المزود بوظيفة "Energy Saving" (توفير الطاقة)، فأوقف تشغيل القرص الثابت ثم أعد تشغيله ليعمل بشكل صحيح.
- كما يتم دعم وحدات تخزين USB بإصدار أقل من الإصدار USB 2.0. ولكنها قد لا تعمل بشكل صحيح في لائحة الأفلام.
- يمكن التعرف على 999 حافظه أو ملف كحد أقصى ضمن حافظه واحدة.
- قد لا تعمل وحدة تخزين USB من الإصدار 3.0.

الوصف	الرقم
للانتقال إلى حافظه ذات مستوى أعلى	1
الصفحة الحالية/إجمالي عدد الصفحات	2
الأزرار المناسبة على وحدة التحكم عن بعد	3
الصفحة الحالية / إجمالي عدد الصفحات للمحتويات ضمن الحافظة التي يتم التركيز عليها 1	4
المحتويات ضمن الحافظة التي يتم التركيز عليها 1	5
الوصف	الزر
اضغط على الزر الأخضر للتبديل بين Photo List (لائحة الصور) -> Music List (لائحة ملفات الموسيقى)، أو Music List (لائحة ملفات الموسيقى) -> Contents List (لائحة المحتويات)، أو Contents List (لائحة المحتويات) -> Movie List (لائحة الأفلام)، أو Movie List (لائحة الأفلام) -> Photo List (لائحة الصور)	الزر الأخضر
طريقة للعرض في 5 صور مصغرة أو لائحة بسيطة.	الزر الأصفر
للتحويل إلى Mark Mode (وضع التمييز بعلامة).	الزر الأزرق

تنسيق الملف المعتمد

تنسيق الملف المعتمد	النوع									
<p>MP4·DIVX·AVI·VOB·MPEG·MPG·DAT (FLV·WMV·ASF·TP·TRP·TS·MKV)</p> <p>ملفات الأفلام المعتمدة (*./dat*/mpeg.*/mpg.*/divx/*./avi/*./mkv.*/mov.*/mp4.*/vob.*/tp.*/trp.*/ts.*/(asf/*./wmv/*./flv/*./avi(motion-jpeg((motion-jpeg)/*./mkv(motion-jpeg)mp4</p> <p>تنسيق الفيديو: DivX 3.11 ، DivX4 ، DivX5 ، DivX6 ، Xvid1.00 ، Xvid1.01 ، Xvid1.02 ، Xvid1.03 ، Xvid1.10 beta-1/beta-2 ، VC1 ، H.264/AVC ، Mpeg-4 ، Mpeg-2 ، Mpeg-1 Sorenson H.263 ، JPEG</p> <p>تنسيق الصوت: MP3 ، Mpeg ، AAC ، Dolby Digital ، WMA ، ADPCM ، HE-AAC ، LPCM</p> <p>معدل نقل البيانات : في نطاق 32 كيلوبت لكل ثانية إلى 320 كيلوبت لكل ثانية (MP3)</p> <p>تنسيق الترجمة الخارجية: sub(MicroDVD·Su.*/srt.*/smi.*./(TMPlayer)txt.*/ssa.*/ass.*/(bviewer1.0/2.0 (PowerDivX)psb</p> <p>تنسيق الترجمة الداخلية: XSUB فقط (هو تنسيق الترجمة المستخدم في ملفات DivX6)</p>	<p>Movie (الفيلم)</p>									
<p>JPEG</p> <p>الخط الأساسي: 64 × 64 إلى 8640 × 15360</p> <p>التقدمي: 64 × 64 إلى 1440 × 1920</p> <ul style="list-style-type: none"> يمكنك تشغيل ملفات JPEG فقط. يتم عرض الملفات غير المعتمدة في شكل الرمز المحدد مسبقاً. 	<p>Photo (الصورة)</p>									
<table border="1"> <thead> <tr> <th>ملف التعريف</th> <th>العنصر</th> <th>امتدادات الملفات</th> </tr> </thead> <tbody> <tr> <td> <ul style="list-style-type: none"> SOF0: الخط الأساسي SOF1: متوالي ممتد SOF2: تقدمي </td> <td> <ul style="list-style-type: none"> تنسيق الملف المعتمد </td> <td> <ul style="list-style-type: none"> jpeg jpg jpe </td> </tr> <tr> <td> <ul style="list-style-type: none"> الحد الأدنى: 64 X 64 الحد الأقصى - النوع العادي: 15360 (عرض) × 8640 (ارتفاع) النوع التقدمي: 1920 (عرض) × 1440 (ارتفاع) </td> <td> <ul style="list-style-type: none"> حجم الصورة </td> <td></td> </tr> </tbody> </table>	ملف التعريف	العنصر	امتدادات الملفات	<ul style="list-style-type: none"> SOF0: الخط الأساسي SOF1: متوالي ممتد SOF2: تقدمي 	<ul style="list-style-type: none"> تنسيق الملف المعتمد 	<ul style="list-style-type: none"> jpeg jpg jpe 	<ul style="list-style-type: none"> الحد الأدنى: 64 X 64 الحد الأقصى - النوع العادي: 15360 (عرض) × 8640 (ارتفاع) النوع التقدمي: 1920 (عرض) × 1440 (ارتفاع) 	<ul style="list-style-type: none"> حجم الصورة 		
ملف التعريف	العنصر	امتدادات الملفات								
<ul style="list-style-type: none"> SOF0: الخط الأساسي SOF1: متوالي ممتد SOF2: تقدمي 	<ul style="list-style-type: none"> تنسيق الملف المعتمد 	<ul style="list-style-type: none"> jpeg jpg jpe 								
<ul style="list-style-type: none"> الحد الأدنى: 64 X 64 الحد الأقصى - النوع العادي: 15360 (عرض) × 8640 (ارتفاع) النوع التقدمي: 1920 (عرض) × 1440 (ارتفاع) 	<ul style="list-style-type: none"> حجم الصورة 									
<p>MP3</p> <p>معدل البت 32 إلى 320</p> <ul style="list-style-type: none"> معدل تحليل MPEG1 الطبقة 3 : 32 كيلو هرتز ، 44.1 كيلو هرتز ، 48 كيلو هرتز معدل تحليل MPEG2 الطبقة 3 : 16 كيلو هرتز ، 22.05 كيلو هرتز ، 24 كيلو هرتز معدل تحليل MPEG2.5 الطبقة 3 : 8 كيلو هرتز ، 11.025 كيلو هرتز ، 12 كيلو هرتز 	<p>Music</p> <p>ملفات الموسيقى</p>									

عرض الأفلام

5 تشغيل فيلم.

6 تحكم في التشغيل باستخدام الأزرار التالية.



الوصف	الزر
إيقاف التشغيل	
لتشغيل الفيديو	
إيقاف التشغيل مؤقتاً أو استئنافه	
للبحث للخلف في الملف	
للبحث للأمام في الملف	
لعرض القائمة Option (الخيارات).	SETTINGS
لإخفاء القائمة الظاهرة على الشاشة بحجمها الكامل.	BACK
للعودة إلى Movie List (لائحة الأفلام).	EXIT (الخروج)
للتخطي إلى نقاط محددة في ملف أثناء التشغيل. يظهر وقت نقطة محددة على شريط الحالة. قد لا تعمل هذه الوظيفة بشكل صحيح في بعض الملفات.	
لضبط درجة سطوع الشاشة لتوفير الطاقة.	ENERGY SAVING (توفير الطاقة)

لتشغيل ملفات الفيديو على التلفاز. يظهر التلفاز كافة ملفات الفيديو المحفوظة في وحدة تخزين USB أو حافظه مشتركة على الكمبيوتر.

1 اضغط على أزرار التنقل للانتقل إلى **My Media** (وسائطي) ثم اضغط على **OK** (موافق).

2 اضغط على أزرار التنقل للانتقل إلى **Movie List** (لائحة الأفلام) ثم اضغط على **OK** (موافق).

3 اضغط على أزرار التنقل للانتقل إلى الحافظة التي ترغب بها واضغط على **OK** (موافق).

4 اضغط على أزرار التنقل للانتقل إلى الملف الذي ترغب به واضغط على **OK** (موافق).

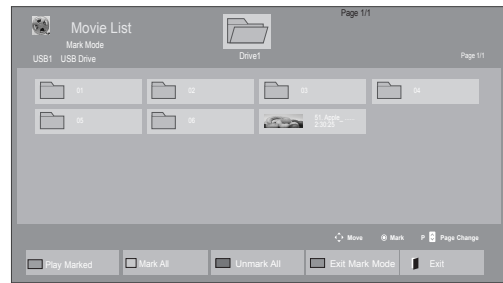
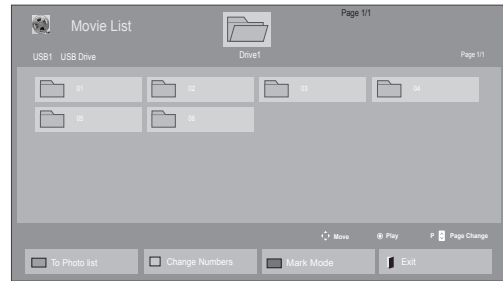

الوصف	القائمة
لتشغيل ملف الفيلم المحدد. بمجرد انتهاء تشغيل ملف الفيلم، يتم تشغيل الملف المحدد التالي تلقائياً.	Play Marked (تشغيل المميّزة بعلامة)
لتمييز جميع ملفات الأفلام الظاهرة على الشاشة بعلامة.	Mark All (تمييز الكل بعلامة)
لإزالة علامات التمييز عن جميع ملفات الأفلام المميّزة.	Unmark All (إزالة تمييز الكل)
للخروج من Mark Mode (وضع التمييز بعلامة).	Exit Mark Mode (الخروج من وضع التمييز بعلامة)

نصائح لاستخدام ملفات الفيديو وتشغيلها

خيارات الفيديو

- 1 اضغط على **SETTINGS** للوصول إلى القوائم المنبثقة.
- 2 اضغط على أزرار التنقل للتنقل إلى **Set Video Play**.
(ضبط تشغيل الفيديو) أو **Set Video**. (ضبط الفيديو) واضغط على **OK (موافق)**.

ملاحظة



- لا تؤثر قيم الخيارات التي تم تغييرها ضمن **Movie List** (لائحة الأفلام) في **Photo List** (لائحة الصور) و **Music List** (لائحة الموسيقى).
- قيمة الخيار التي تم تغييرها في **Photo List** (لائحة الصور) و **Music List** (لائحة الموسيقى) تتغير بالمثل في **Photo List** (لائحة الصور) و **Music List** (لائحة الموسيقى) مع استبعاد **Movie List** (لائحة الأفلام).
- عند إعادة تشغيل ملف الفيديو بعد إيقافه، يمكنك استئناف التشغيل من المقطع الذي تم الإيقاف عنده قبل ذلك.

- قد لا تعمل بعض الترجمات التي أنشأها المستخدم بشكل صحيح.
- لا يتم اعتماد بعض الحروف الخاصة في الترجمات.
- لا يتم اعتماد علامات HTML في الترجمات.
- لا تتوفر ترجمات بلغات غير اللغات المعتمدة.
- قد تحدث بعض الأعطال المؤقتة بالشاشة (توقف الصورة أو زيادة سرعة التشغيل، وما إلى ذلك) عند تغيير اللغة الصوتية.
- قد لا يتم تشغيل ملف الفيلم التالف بشكل صحيح، أو قد تكون بعض وظائف المشغل غير متاحة للاستخدام.
- قد لا يتم تشغيل ملفات الأفلام التي تمت صياغتها باستخدام أجهزة تشفير فيديو بشكل صحيح.
- في حالة عدم وجود مساحات ببنية في هيكل الفيديو والصوت الخاص بالملف المسجل، فسيتم إخراج إما الفيديو أو الصوت.
- يتم اعتماد ملفات الفيديو عالية الدقة بحد أقصى 1920 × 1080 بمعدل إطارات 25/30P أو 1280 × 720 بمعدل إطارات 60P / 50 وذلك اعتماداً على الإطار.
- قد لا تعمل ملفات الفيديو التي تزيد دقتها عن 1920 × 1080 بمعدل إطارات 25/30P أو 1280 × 720 بمعدل إطارات 50/60P بشكل صحيح وذلك اعتماداً على الإطار.
- قد لا تعمل ملفات الأفلام المختلفة عن الأنواع والتنسيقات المحددة بشكل صحيح.
- أقصى معدل نقل بيانات لملف الفيلم القابل للتشغيل هو 20 ميجابايت لكل ثانية. (Motion JPEG : 10 ميجابايت لكل ثانية فقط)
- لا نضمن التشغيل للسلس لملفات التعريف المرمزة بالمستوى 4.1 أو أعلى بالتنسيق H.264/AVC.
- برنامج فك التشفير الصوتي DTS Audio غير معتمد.
- لا يتم اعتماد تشغيل ملف الفيلم الذي يزيد حجمه عن 30 جيجابايت.
- يجب وضع ملف فيلم DivX و ملف الترجمة الخاص به في الحافظة نفسها.
- يجب أن يتطابق اسم ملف الفيديو و ملف الترجمة الخاص به لكي يتم تشغيله.
- قد لا يتم تشغيل الفيديو عبر اتصال USB الذي لا يعتمد السرعة العالية بشكل صحيح.
- قد لا يتم تشغيل الملفات المرمزة باستخدام تقنية GMC (وهي اختصار لتعويض الصور المتحركة الشامل).

صفحة الرمز	اللغات المعتمدة
Latin1 (اللاتينية 1)	الإنجليزية، الإسبانية، الفرنسية، الألمانية، الإيطالية، السويدية، الفنلندية، الهولندية، البرتغالية، الدانماركية، الرومانية، النرويجية، الألبانية، الغيلية، الويلزية، الأيرلندية، الكاتالونية والفالانسية
Latin2 (اللاتينية 2)	اليونانية، البولندية، الكرواتية، التشيكية، السلوفاكية، السلوفينية، الصربية والمجرية
Latin4 (اللاتينية 4)	الإستونية، اللاتفية والليتوانية
Cyrillic (السيريلية)	البيلغارية، المقدونية، الروسية، الأوكرانية والقازاقية
Greek (اليونانية)	اليونانية
Turkish (التركية)	التركية
Korean	كوري

ملاحظة



- يمكن اعتماد 10000 كتلة متزامنة داخل ملف الترجمة فقط.
- عند تشغيل فيديو، يمكنك ضبط حجم الصورة بالضغط على الزر **ARC**.
- تعتمد الترجمة في لغتك فقط عندما تكون قائمة خيارات العرض على الشاشة معينة إلى اللغة نفسها.
- من الممكن أن تكون خيارات Code page (صفحة الرمز) معطلة، ويتوقف ذلك على لغة ملفات الترجمة.
- قم بتحديد Code page (صفحة الرمز) المناسبة لملفات الترجمة.

عند تحديد Set Video Play (ضبط تشغيل الفيديو)،

1 اضغط على أزرار التنقل للتمرير لعرض Picture Size (حجم الصورة) أو Audio Language (لغة الصوت) أو Subtitle Language (لغة الترجمة) أو Repeat (تكرار).

2 اضغط على أزرار التنقل للتنقل للقيام بالضبط المناسب.

القائمة	الوصف
Picture Size (حجم الصورة)	لتحديد تنسيق الصورة المطلوب أثناء تشغيل الفيلم.
Audio Language (لغة الصوت)	لتغيير Language Group (مجموعة اللغة) الخاصة بالصوت أثناء تشغيل الفيلم. لا يمكن تحديد ملفات ذات مسار صوتي واحد.
Subtitle Language (لغة الترجمة)	لتشغيل/إيقاف تشغيل الترجمة.
Language (اللغة)	يتم تنشيط هذا الخيار للترجمة بتنسيق SMI، كما يوفر إمكانية تحديد لغة الترجمة.
Code Page (صفحة الرمز)	لإتاحة تحديد خط الترجمة. وعند الضبط على الوضع الافتراضي، يتم استخدام خط القائمة العامة نفسه.
Sync (المزامنة)	يضبط مزامنة الوقت الخاصة بالترجمة من -10 ثوانٍ إلى +10 ثوانٍ من خلال درجات تبلغ كل منها 0.5 ثانية أثناء تشغيل الفيلم.
Position (الموضع)	يقوم بتغيير موضع الترجمة لأعلى أو لأسفل أثناء تشغيل الفيلم.
Size (الحجم)	يقوم بتحديد حجم الترجمة المطلوب أثناء تشغيل الفيلم.
Repeat (التكرار)	لتشغيل/إيقاف تشغيل وظيفة تكرار تشغيل الفيلم. عند تشغيل هذه الوظيفة، يتم تشغيل الملف الموجود داخل الحافظة بشكل متكرر. حتى عند إيقاف وظيفة التشغيل المتكرر، تتم إعادة التشغيل إذا كان اسم الملف مماثلاً للملف السابق.

للحصول على مزيد من التفاصيل حول قائمة اضبط الفيديو. راجع القسم تخصيص الضوابط. (راجع ص. 42)

عرض الصور

عرض ملفات الصور المحفوظة في وحدة USB التخزينية أو حافظه مشتركة على كمبيوتر عبر اتصال شبكة. قم بعرض ملفات الصور في وحدة تخزين USB.

- 1 اضغط على أزرار التنقل للتنقل إلى **My Media** (وسائطي) ثم اضغط على **OK (موافق)**.
- 2 اضغط على أزرار التنقل للتنقل إلى **Photo List** (لائحة الصور) ثم اضغط على **OK (موافق)**.
- 3 اضغط على أزرار التنقل للتنقل إلى الحافظة التي ترغب بها واضغط على **OK (موافق)**.
- 4 اضغط على أزرار التنقل للتنقل إلى الملف الذي ترغب به واضغط على **OK (موافق)**.

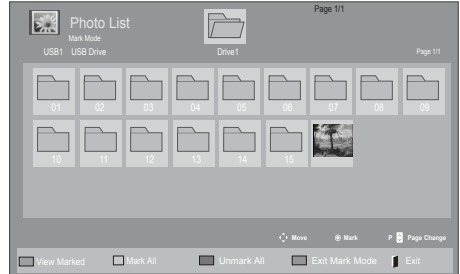
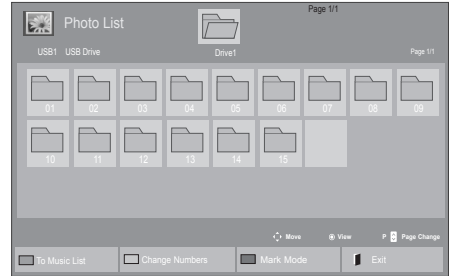

الوصف	القائمة
لعرض ملف الصورة المحدد.	View Marked (عرض المميّزة بعلامة)
لتمييز جميع ملفات الصور الظاهرة على الشاشة بعلامة.	Mark All (الكل بعلامة)
لإزالة علامات التمييز عن جميع ملفات الصور المميّزة.	Unmark All (إزالة تمييز الكل)
للخروج من Mark Mode (وضع التمييز بعلامة).	Exit Mark Mode (الخروج من وضع التمييز بعلامة)

- 5 عرض الصور.

استخدام خيارات الصور

استخدم الخيارات التالية أثناء عرض الصور.

الوصف	الخيار
لضبط درجة سطوع الشاشة لتوفير الطاقة.	ENERGY SAVING (توفير الطاقة)
<ul style="list-style-type: none"> Slide Speed (سرعة الشرائح): يحدد سرعة عرض الشرائح (Fast (سريع)، Medium (متوسط)، Slow (بطيء)). TransitionEffect: لضبط وضع العرض لعرض الشرائح. BGM (موسيقى الخلفية): يحدد حافظة موسيقى لموسيقى الخلفية. 	SETTINGS
<p>ملاحظة !</p> <ul style="list-style-type: none"> لا يمكنك تغيير حافظة الموسيقى أثناء تشغيل موسيقى الخلفية. يمكنك فقط تحديد حافظة ملفات MP3 المحفوظة على الجهاز الذي يعرض الصورة حالياً. 	
لإخفاء نافذة الخيارات.	HIDE
لعرض الخيارات، اضغط على OK (موافق).	OK
للعودة إلى Photo List (لائحة الصور).	EXIT



عدد الصور المحددة الخيارات

خيارات الصورة

- 1 اضغط على **SETTINGS** لعرض قوائم **Option** (الخيارات).
- 2 اضغط على أزرار التنقل للانتقال إلى **Set Photo View**. **ضبط عرض الصورة** أو **Set Video**. **ضبط الفيديو** واضغط على **OK** (موافق).

الوصف	الخيار
للبدا بعرض الشرائح أو إيقاف تشغيلها مع الصور المحددة. إذا لم يكن هناك صور محددة، فيتم عرض كل الصور التي تم حفظها في الحافظة الحالية خلال عرض الشرائح. لضبط سرعة عرض الشرائح، حدد Option (الخيارات).	Slideshow (عرض الشرائح)
لتشغيل الموسيقى الخلفية أو إيقاف تشغيلها. لضبط حافظة الموسيقى الخلفية، حدد Option (الخيارات). يمكنك ضبط Option (الخيارات) باستخدام الزر SET-TINGS على وحدة التحكم عن بعد.	BGM (موسيقى الخلفية)
لتدوير الصور باتجاه عقارب الساعة (90 أو 180 أو 270 أو 360 درجة).	TURN
<p>ملاحظة !</p> <ul style="list-style-type: none"> حجم الصورة المعتمدة محدود. لا يمكنك تدوير صورة إذا كانت استبانة العرض الذي تم تدويره أكبر من الاستبانة المعتمدة. 	
عرض الصورة بتكبيرها بمعدل مرتين أو أربع مرات.	Q
<p>ملاحظة !</p> <ul style="list-style-type: none"> يتعذر تكبير الصور ذات معدل الاستبانة 960 x 540 أو الأقل. 	

ملاحظة !

- لا تؤثر قيم الخيارات التي تم تغييرها في **Movie List** (لائحة الأفلام) في **Photo List** (لائحة الصور) و **Music List** (لائحة الموسيقى).
- قيمة الخيار التي تم تغييرها في **Photo List** (لائحة الصور) و **Music List** (لائحة الموسيقى) تتغير بالمثل في **Photo List** (لائحة الصور) و **Music List** (لائحة الموسيقى) مع استبعاد **Movie List** (لائحة الأفلام).

عند تحديد ضبط Photo View،

1 اضغط أزرار التنقل للانتقال لتحديد Slide Speed أو Transition Effect أو BGM.

2 اضغط على أزرار التنقل للانتقال بهدف إجراء الضوابط المناسبة.

خيار Transition Effect

الوصف	الخيار
تختفي الصورة الحالية بشكل أفقي أو عمودي أو قطري وتظهر الصورة التالية.	Sliding
تظهر الصورة التالية وتتداخل مع الصورة الحالية بشكل درج.	Stairs
تختفي الصورة الحالية وكأن باباً يفتح ويغلق وتظهر الصورة التالية.	Door Open/Close
تختفي الصورة الحالية وكأنك تسحب ستارة للأسفل وتظهر الصورة التالية ببطء.	Shutter
تختفي الصورة الحالية وتظهر الصورة التالية ببطء.	Fade In

للحصول على مزيد من التفاصيل حول قائمة ضبط الفيديو. راجع القسم تخصيص الضوابط. (راجع ص. 42)

6 تحكم في التشغيل باستخدام الأزرار التالية.

الاستماع للموسيقى

1 اضغط على أزرار التنقل للانتقل إلى **My Media** (وسائط المتعددة) ثم اضغط على **OK** (موافق).

2 اضغط على أزرار التنقل للانتقل إلى **Music List** (لائحة الموسيقى) واضغط على **OK** (موافق).

3 اضغط على أزرار التنقل للانتقل إلى الحافظة التي ترغب بها واضغط على **OK** (موافق).

4 اضغط على أزرار التنقل للانتقل إلى الملف الذي ترغب به واضغط على **OK** (موافق).

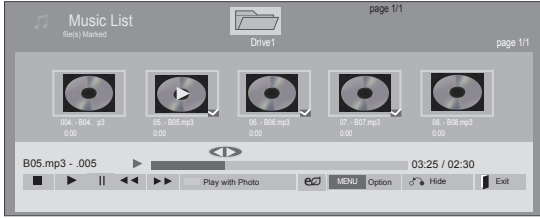

الوصف	الزر
لإيقاف تشغيل الملف والانتقال إلى قائمة الموسيقى.	■
لتشغيل ملف موسيقى.	▶
لإيقاف التشغيل مؤقتاً أو استئنافه.	⏸
للتخطي إلى الملف السابق.	◀◀
للتخطي إلى الملف التالي.	▶▶
عند التشغيل، عند الضغط على زر ◀◀، سيتم تشغيل ملف الموسيقى السابق.	◀◀ أو ▶▶
عند الضغط على زر ▶▶، سيتم تشغيل ملف الموسيقى التالي.	
لبدء تشغيل ملفات الموسيقى المحددة ثم الانتقال إلى Photo List (لائحة الصور).	الزر الأخضر
اضغط على الزر ENERGY SAVING (توفير الطاقة) بشكل متكرر لزيادة درجة سطوع الشاشة.	ENERGY SAVING (توفير الطاقة)
قم بعرض قائمة Option (الخيارات).	⚙️
لإخفاء نافذة الخيارات.	⏪
لعرض الخيارات، اضغط على OK (موافق).	
عند الضغط على زر EXIT (الخروج) أثناء عرض مشغل الموسيقى، سيتم إيقاف الموسيقى فقط ولن يرجع المشغل إلى عرض التلفاز العادي.	EXIT
عند الضغط على زر EXIT (الخروج) أثناء إيقاف الموسيقى أو إخفاء مشغل الموسيقى، سيرجع المشغل إلى عرض التلفاز العادي.	
للتخطي إلى نقاط محددة في ملف أثناء التشغيل. يظهر وقت نقطة محددة على شريط الحالة. قد لا تعمل هذه الوظيفة بشكل صحيح في بعض الملفات.	◀ أو ▶



الوصف	القائمة
لعرض ملف الموسيقى المحدد.	Play Marked (تشغيل المميّزة بعلامة)
لتمييز جميع ملفات الموسيقى الظاهرة على الشاشة بعلامة.	Mark All (تمييز الكل بعلامة)
لإزالة علامات التمييز من جميع ملفات الموسيقى المميّزة.	Unmark All (إزالة تمييز الكل)
للخروج من Mark Mode (وضع التمييز بعلامة).	Exit Mark Mode (الخروج من وضع التمييز بعلامة)

5 قم بتشغيل الموسيقى.

خيارات الموسيقى

- 1 اضغط على **SETTINGS** للوصول إلى القوائم المنبثقة.
- 2 اضغط على أزرار التنقل للتنقل إلى **Set Audio Play** (ضبط تشغيل الصوت) ثم اضغط على **OK** (موافق).

ملاحظة

- لا تؤثر قيم الخيارات التي تم تغييرها في **Movie List** (لائحة الأفلام) في **Photo List** (لائحة الصور) و **Music List** (لائحة الموسيقى).
- قيمة الخيار التي تم تغييرها في **Photo List** (لائحة الصور) و **Music List** (لائحة الموسيقى) تتغير بالمثل في **Photo List** (لائحة الصور) و **Music List** (لائحة الموسيقى) مع استبعاد **Movie List** (لائحة الأفلام).

عند تحديد **Set Audio Play** (ضبط تشغيل الصوت)،

- 1 اضغط على أزرار التنقل للتمرير لتحديد **Repeat** (التكرار) أو **Random** (العشوائي).
- 2 اضغط على أزرار التنقل للتنقل والقيام بالضبط المناسب.

نصائح لتشغيل ملفات الموسيقى

- لا يمكن لهذه الوحدة أن تعتمد ملفات MP3 ذات علامة ID3 المضمنة.

ملاحظة

- لا يتم تشغيل ملف الموسيقى التالف أو المعيب ولكن يتم عرض 00:00 في وقت التشغيل.
- لا يتم بدء تشغيل ملف الموسيقى الذي تم تنزيله من خدمة مدفوعة والذي يكون محمياً بموجب حقوق النشر ولكن يتم عرض معلومات عدم الملاءمة في وقت التشغيل.
- في حالة الضغط على الزرين **OK** (موافق) أو **⏏**، يتم إيقاف شاشة التوقف
- تتوفر الأزرار **PLAY** (▶) (التشغيل) و **Pause** (⏸) (الإيقاف المؤقت) و **⏮** و **⏭** و **⏪** و **⏩** على وحدة التحكم عن بعد في هذا الوضع.
- يمكنك استخدام الزر **⏮** لتحديد ملف الموسيقى التالي والزر **⏩** لتحديد ملف الموسيقى السابق

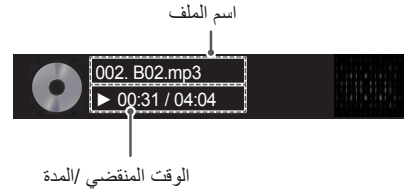

عرض لائحة المحتويات

يعمل على تشغيل الملفات المخزنة باستخدام خيار Export (التصدير) في SuperSign Manager.

- 1 اضغط على أزرار التنقل للتنقل إلى **My Media** (وسائط المتعددة) ثم اضغط على **OK** (موافق).
- 2 اضغط على أزرار التنقل للانتقال للائحة Contents List (لائحة المحتويات)، ثم اضغط على **OK** (موافق).
- 3 اضغط على أزرار التنقل للتنقل إلى الحافظة التي ترغب بها واضغط على **OK** (موافق).
- 4 اضغط على أزرار التنقل للتنقل إلى الملف الذي ترغب به واضغط على **OK** (موافق).

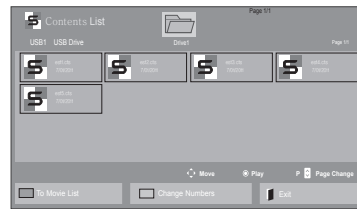

ملاحظة



- أثناء تشغيل ملفات الوسائط من Contents List (قائمة المحتويات)، يتوفر الزر BACK (رجوع)، أو EXIT (خروج) أو Volume (مستوى الصوت) فقط. وفي حالة الضغط على الزر BACK (رجوع) أو EXIT (خروج)، يتم إيقاف تشغيل ملفات الوسائط وتتم العودة إلى وضع عرض الشاشة.
- إذا كانت الحافظة AutoPlay (تشغيل تلقائي) موجودة في جهاز USB وملفاتها ذات تنسيق معتمد، يمكن إعادة تشغيلها تلقائياً عند توصيل جهاز USB بالشاشة.
- قد تكون وظيفة Contents List (قائمة المحتويات) غير معتمدة حسب الطراز.

إلغاء تسجيل DivX® VOD

يجب إلغاء تسجيل الجهاز من خلال رمز إلغاء تسجيل DivX مكون من 8 أرقام من الجهاز على الموقع www.divx.com/vod

- 1 اضغط على **SETTINGS** للوصول إلى القوائم الرئيسية.
- 2 اضغط على أزرار التنقل للتنقل إلى **MY MEDIA (وسائط)** ثم اضغط على **OK (موافق)**.
- 3 اضغط على الزر الأزرق.
- 4 اضغط على أزرار التنقل للتنقل إلى **Deactivation (إيقاف التشغيل)** ثم اضغط على **OK (موافق)**.
- 5 اضغط على أزرار التنقل لتحديد **Yes (نعم)** للتأكيد.



- 6 بعد الانتهاء، اضغط على **EXIT (الخروج)**. عند الرجوع إلى القائمة السابقة، اضغط على **BACK (رجوع)**.

دليل DivX® VOD

تسجيل DivX® VOD

بهدف تشغيل محتويات DivX® VOD المستأجرة أو التي تم شراؤها، يجب تسجيل الجهاز من خلال رمز تسجيل DivX المكون من 10 أرقام من جهازك على الموقع www.divx.com/vod

- 1 اضغط على **SETTINGS** للوصول إلى القوائم الرئيسية.
- 2 اضغط على أزرار التنقل للتنقل إلى **MY MEDIA (وسائط المتعددة)** ثم اضغط على **OK (موافق)**.
- 3 اضغط على الزر الأزرق.
- 4 اضغط على أزرار التنقل للتنقل إلى **DivX Reg. Code (رمز تسجيل DivX)** ثم اضغط على **OK (موافق)**.
- 5 عرض رمز التسجيل الخاص بالتلفاز لديك.
- 6 بعد الانتهاء، اضغط على **EXIT (الخروج)**. عند الرجوع إلى القائمة السابقة، اضغط على **BACK (رجوع)**.



ملاحظة



- عند إتمام عملية إلغاء التسجيل، عليك تسجيل الجهاز مجدداً بحيث تتمكن من رؤية محتويات DivX® VOD.

ملاحظة



- قد لا تعمل بعض الأزرار أثناء قيامك بالتحقق من رمز التسجيل.
- إذا كنت تستخدم رمز تسجيل DivX لجهاز آخر، فلا يمكن تشغيل ملف DivX الذي تم استجاره أو شراؤه. احرص على استخدام رمز تسجيل DivX المعين لممتلكك.
- قد تكون ملفات الصوت أو الفيديو التي لم يتم تحويلها باستخدام برنامج فك تشفير DivX القياسي تالفة أو غير مشغلة.
- يسمح لك رمز DivX VOD بتنشيط ما يصل إلى 6 أجهزة من خلال حساب واحد.

5 حدد رمز PIP أو PBP من قائمة التشغيل.



> قائمة الأفلام <



> قائمة الصور <

6 للحصول على الصوت، قم بضبط Main (الرئيسية) أو Sub (الفرعية). يجب تحديد صوت الإخراج قبل تشغيل وظيفة PIP أو PBP.

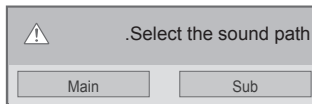

7 تعرض الشاشة الفرعية على الشاشة الرئيسية.



استخدام PIP/PBP

يمكن عرض ملفات الفيديو أو الصور المخزنة على وحدة USB على شاشة واحدة من خلال تقسيمها إلى الشاشات الرئيسية والفرعية. (راجع ص. انظر الصفحة 51)

1 اضغط على الزر **SETTINGS** للانتقال إلى **OPTION** (الخيارات) واضغط على **OK** (موافق).

2 اضغط على **PIP/PBP** لتحديد **PIP** أو **PBP** ثم اضغط على **OK** (موافق).

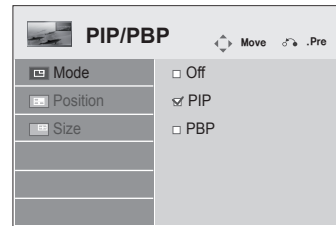

3 حدد **Movie List** (قائمة الأفلام) أو **Photo List** (قائمة الصور) من **My Media** (وسائطي). (لاحظ أن **Music List** (قائمة الموسيقى) لا تعتمد وظيفة PIP/PBP. قد تكون وظيفة **Contents List** (قائمة المحتويات) غير معتمدة حسب الطراز).

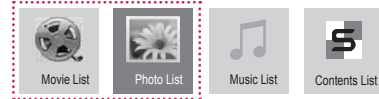

4 حدد الملف الذي تريده ثم اضغط على **OK** (موافق).

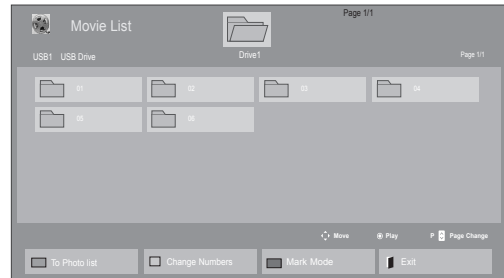

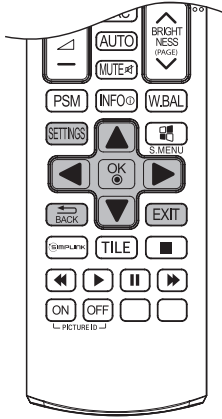

تخصيص الضوابط

الوصول إلى القوائم الرئيسية

- 1 اضغط على **SETTINGS** للوصول إلى القوائم الرئيسية.
- 2 اضغط على أزرار التنقل للتنقل إلى إحدى القوائم التالية واضغط على **OK** (موافق).
- 3 اضغط على أزرار التنقل للتنقل إلى الضبط أو الخيار الذي تريده ثم اضغط على **OK** (موافق).
- 4 عند الانتهاء، اضغط على **EXIT** (الخروج).
عند الرجوع إلى القائمة السابقة، اضغط على **BACK** (رجوع).

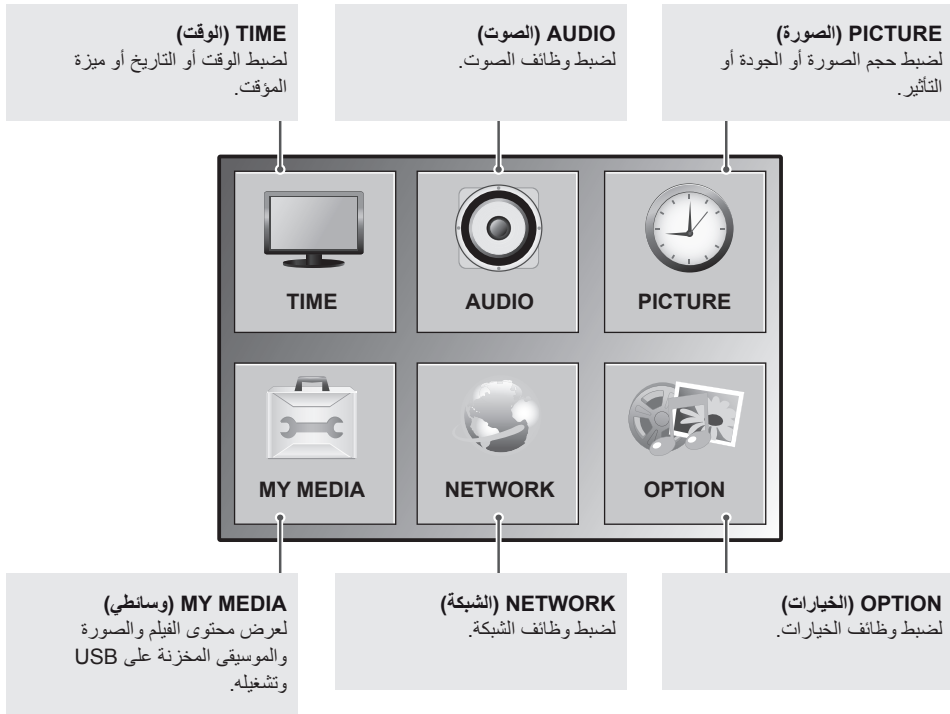

ضوابط الصورة

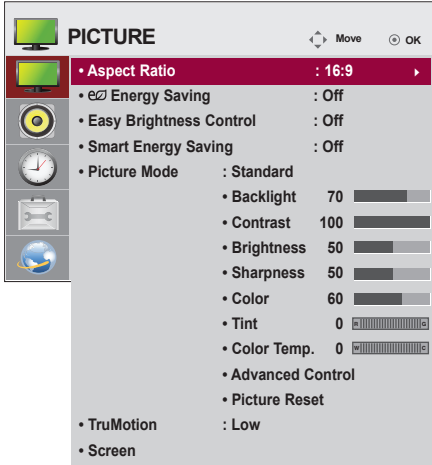

- 1 اضغط على **SETTINGS** للوصول إلى القوائم الرئيسية.
- 2 اضغط على أزرار التنقل للانتقال إلى **PICTURE (الصورة)** واضغط على **OK (موافق)**.
- 3 اضغط على أزرار التنقل للانتقال إلى الضبط أو الخيار الذي تريده ثم اضغط على **OK (موافق)**.
- للرجوع إلى المستوى السابق، اضغط على **BACK (رجوع)**.
- 4 عند الانتهاء، اضغط على **EXIT (الخروج)**.
عند الرجوع إلى القائمة السابقة، اضغط على **BACK (رجوع)**.

تم وصف ضوابط الصورة المتوفرة في ما يلي:

الوصف	الضبط
لتغيير حجم الصورة لعرض الصور بالحجم المثالي.	Aspect Ratio (نسبة العرض إلى الطول)
لضبط سطوع الشاشة تلقائياً وفق ما يتلاءم مع الشروط المحيطة.	e
الخيار	Energy Saving (توفير الطاقة)
لتعطيل وظيفة Energy Saving (توفير الطاقة)	Off (متوقف عن التشغيل)
لتحديد مستوى سطوع الإضاءة الخلفية.	Minimum (حد أدنى) Medium (متوسط) Maximum (حد أقصى)
يتم إيقاف الشاشة في خلال 3 ثوان.	Screen Off (إيقاف الشاشة)
للتحكم بالإضاءة الخلفية حسب الجدول الذي قمت بضبطه.	
الوضع	Easy Brightness Control
لتعطيل Easy Brightness Control (التحكم السهل بالسطوع).	Off (متوقف عن التشغيل)
لتمكن Easy Brightness Control (التحكم السهل بالسطوع).	On
<p>ملاحظة !</p> <ul style="list-style-type: none"> • يتم تعطيل Easy Brightness Control (التحكم السهل بالسطوع) في حال عدم ضبط الوقت الحالي. • في حال ضبط Energy Saving (توفير الطاقة) إلى Maximum (الحد الأقصى)، يتم تعطيل Easy Brightness Control (التحكم السهل بالسطوع). • يمكنك إعداد ما يصل إلى ستة جداول وسيتم فرزها حسب الوقت بترتيب تصاعدي. • في حال إضافة أكثر من ستة جداول، سيتم حذف آخر جدول تلقائياً. • يمكنك حذف جدول معين عن طريق الضغط على الزر OK (موافق). • لا تتم إضافة الجداول المتكررة لكن قيمة الإضاءة الخلفية تتغير. • قد لا تكون معتمدة حسب الطراز. 	
لضبط الإضاءة الخلفية والتباين حسب سطوع الشاشة.	Smart Energy Saving
الخيار	
يعمل على تعطيل وظيفة " Smart Energy Saving " (التوفير الذكي للطاقة)	Off (متوقف عن التشغيل)
يعمل على تمكين وظيفة " Smart Energy Saving " (التوفير الذكي للطاقة) لتوفير استهلاك الطاقة لتصبح أقرب ما يكون للقيمة المعينة في معدل التوفير الذكي للطاقة.	On
لتحديد إحدى الصور مسبقاً لضبط أو تخصيص خيارات في كل وضع لأفضل أداء لشاشة التلفاز. يمكنك أيضاً تخصيص الخيارات المتقدمة لكل وضع.	Picture Mode (وضع الصورة)
قد تختلف أوضاع الصورة مسبقاً لضبط المتوفرة بحسب التلفاز.	

الوصف	الضبط
	TruMotion لتصحيح الصور من أجل عرض تسلسلات الحركة بسلاسة أكبر. • Low (المنخفض) : لضبط قيمة De-Judder / De-Blur على 3. • High (المرتفع) : لضبط قيمة De-Judder / De-Blur على 7. • User (مستخدم) : يمكن ضبط De-Judder / De-Blur يدوياً. - De-Judder: تعمل هذه الوظيفة على ضبط ارتجاج الشاشة. - De-Blur: تعمل هذه الوظيفة على ضبط الشاشة وإزالة الضبابية. لتخصيص خيارات شاشة الكمبيوتر في وضع RGB.
	SCREEN (الشاشة) RGB- وضع (في فقط PC)
	الخيار
لتحديد استبانة مناسبة. راجع القسم "المواصفات" لمعدل الاستبانة الموصى به لكل طراز.	Resolution (الاستبانة)
لضبط موضع الشاشة والساعة والحالة تلقائياً. قد تكون الصورة المعروضة غير ثابتة لبضع ثوان فيما تكون التهيئة جارية.	Auto Configure (التهيئة التلقائية)
لضبط الخيارات عندما تكون الصورة غير واضحة، لا سيما عندما تكون الأحرف مهتزة بعد التهيئة التلقائية.	Position (الموضع) / Phase/Size (الحجم) (الحالة)
لاستعادة الخيارات إلى الضبط الافتراضي.	Reset (إعادة الضبط)

خيارات وضع الصورة

الوصف	الضبط
لضبط سطوع الشاشة من خلال التحكم بإضاءة LCD الخلفية. إذا قمت بخفض مستوى السطوع، تصبح الشاشة أكثر دكنة وسيتم تقليل استهلاك الطاقة من دون فقدان إشارة الفيديو.	Backlight (الإضاءة الخلفية)
لزيادة انحدار إشارة الفيديو أو تقليله. يمكنك استخدام Contrast (التباين) عندما يكون الجزء الساطع من الصورة مشبعاً.	Contrast (التباين)
لضبط مستوى القاعدة للإشارة في الصورة. يمكنك استخدام Brightness (السطوع) عندما يكون الجزء الداكن من الصورة مشبعاً.	Brightness (السطوع)
لضبط مستوى الوضوح في الحواف بين المناطق الفاتحة والداكنة من الصورة. وكلما انخفض المستوى، زادت نعومة الصورة.	Sharpness (الحدة)
لضبط كثافة جميع الألوان.	Color (الألوان)
لضبط التوازن بين مستويات اللون الأحمر والأخضر.	Tint (الدرجة)
اضبطها على المستوى الدافئ لتعزيز الألوان الدافئة كالأحمر أو اضبطها على المستوى البارد لجعل الصورة تميل إلى الزرقة.	Color Temperature (درجة حرارة الألوان)
لتخصيص الخيارات المتقدمة.	Advanced Control (التحكم المتقدم)
لاستعادة الخيارات إلى الضبط الافتراضي.	Picture Reset (إعادة ضبط الصورة)

ملاحظة

- إذا كان الضبط **Picture Mode (وضع الصورة)** في قائمة Picture (صورة) مضبوطاً على **Vivid (زاهي)** أو **Standard (قياسي)** أو **Cinema (سينما)** أو **Sport (رياضة)** أو **Game (لعبة)** فسيتم ضبط القوائم التالية تلقائياً.
- لا يمكنك ضبط **Sharpness (الحدة)** و **Color (الألوان)** و **Tint (الدرجة)** في وضع RGB / HDMI-PC / DVI-PC.
- عند استعمال وظيفة Smart Energy Saving (التوفير الذكي للطاقة)، قد تظهر الشاشة مشبعة في المنطقة البيضاء من صورة ثابتة.
- إذا تم ضبط Energy Saving (توفير الطاقة) على Minimum (الحد الأدنى)، أو Medium (الحد المتوسط)، أو Maximum (الحد الأقصى)، تتعطل وظيفة Smart Energy Saving (التوفير الذكي للطاقة).
- في الوضع زاهي، تتم معايرة الإضاءة الخلفية، لذا قد تختلف الضوابط حسب كل منتج.

الخيارات المتقدمة للصور

الوصف	الضبط
لتحسين التباين تلقائياً تبعاً لسطوع الانعكاس. (تعمل الوظيفة في الأوضاع التالية - AV و Component و DP و HDMI و DVI-DTV)	Dynamic Contrast (التباين الحيوي) Low (المنخفض)/ High Off (إيقاف التشغيل))
لضبط لون الانعكاس تلقائياً لإنتاج ألوان طبيعية قدر الإمكان. (تعمل الوظيفة في الأوضاع التالية - AV و Component و DP و HDMI-DTV و DVI-DTV)	Dynamic Color (الألوان الحيوية) Low (المنخفض)/ High Off (إيقاف التشغيل))
يزيد سطوع وبيضاء المنطقة البيضاء من الشاشة.	Clear White (بياض ناصع) Low (المنخفض)/ Medium High (المتوسط)/ Off (إيقاف التشغيل))
يكتشف منطقة واجهة الفيديو ويضبطها لإضفاء لون واجهة طبيعي. إزالة التشويش حتى درجة عدم الحاق الضرر بالصورة الأصلية. (تعمل الوظيفة في الأوضاع التالية - AV و Component و DP و HDMI-DTV و DVI-DTV)	Skin Color (لون الواجهة) Noise Reduction (تقليل التشويش) Low (المنخفض)/ Medium High (المتوسط)/ Off (إيقاف التشغيل))
يساعد هذا الخيار على الحد من الضجيج الصادر عن إنشاء إشارات الفيديو الرقمي.	Digital Noise Reduction (الحد من الضجيج الرقمي) On (التشغيل)/ Off (إيقاف التشغيل))
لضبط قيمة جاما الخاصة بك. على التلفاز، تعرض قيم الجاما المرتفعة صوراً أكثر بياضاً في حين تعرض قيم الجاما المنخفضة صوراً عالية التباين.	Gamma (جاما) Low (المنخفض)/ Medium High (المتوسط)/ Off (المرتفع))
« Low (المنخفض): يصبح مستوى انعكاس الشاشة أكثر عتامة. « High (المرتفع): يصبح مستوى انعكاس الشاشة أكثر سطوعاً. لضبط تباين الشاشة و سطوعها باستخدام المستوى الأسود للشاشة. (تعمل الوظيفة في الأوضاع التالية - AV و Component و DP و HDMI-DTV و DVI-DTV)	Black Level (المستوى الأسود) Auto (التلقائي)/ High Low (المنخفض))

ضوابط الصوت

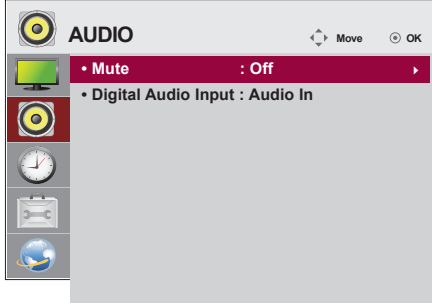

- 1 اضغط على **SETTINGS** للوصول إلى القوائم الرئيسية.
- 2 اضغط على أزرار التنقل للتنقل إلى **AUDIO (الصوت)** واضغط على **OK (موافق)**.
- 3 اضغط على أزرار التنقل للتنقل إلى الضبط أو الخيار الذي تريده ثم اضغط على **OK (موافق)**.
- للرجوع إلى المستوى السابق، اضغط على **BACK (رجوع)**.
- 4 عند الانتهاء، اضغط على **EXIT (الخروج)**.
عند الرجوع إلى القائمة السابقة، اضغط على **BACK (رجوع)**.

تم وصف خيارات الصوت المتوفرة في ما يلي:

الوصف	الضبط
لضبط إخراج الصوت على كتم الصوت.	Mute
تتوفر هذه الوظيفة في إدخال HDMI أو DisplayPort. HDMI/DisplayPort : للاستماع إلى الصوت الرقمي عبر مكبرات صوت جهاز العرض. Audio In : للاستماع إلى الصوت من جهاز خارجي عبر مكبرات صوت جهاز العرض.	Digital Audio Input

ضوابط الوقت

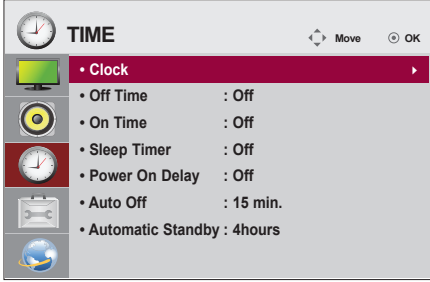

- 1 اضغط على **SETTINGS** للوصول إلى القوائم الرئيسية.
- 2 اضغط على أزرار التنقل للانتقل إلى **TIME (الوقت)** واضغط على **SET (ضبط)**.
- 3 اضغط على أزرار التنقل للانتقل إلى الضبط أو الخيار الذي تريده ثم اضغط على **SET (ضبط)**.
- للرجوع إلى المستوى السابق، اضغط على **BACK (رجوع)**.
- 4 عند الانتهاء، اضغط على **EXIT (الخروج)**.
عند الرجوع إلى القائمة السابقة، اضغط على **EXIT (الخروج)**.

تم وصف ضوابط الوقت المتوفرة في ما يلي:

الوصف	الضبط
	Clock (الساعة) لضبط ميزة الوقت.
	On/Off Time (وقت التشغيل/إيقاف التشغيل) لضبط الوقت لتشغيل التلفاز أو إيقاف تشغيله تلقائياً.
	Sleep Timer (موقت النوم) لتحديد المدة الزمنية حتى يتم إيقاف تشغيل شاشة العرض. عندما تقوم بإيقاف تشغيل شاشة العرض وإعادة تشغيلها مجدداً، سيتم ضبط ميزة Sleep Timer (موقت النوم) على إيقاف التشغيل.
	Power On Delay (الطاقة عند التأخير) عند توصيل شاشات عديدة وتشغيل الطاقة، يتم تشغيل الشاشات بشكل انفرادي لتجنب التيار الزائد.
	Auto off (إيقاف التشغيل التلقائي) إذا كانت وظيفة Auto off (التشغيل التلقائي) نشطة وما من إشارة إدخال، فيتبدل الجهاز إلى وضع إيقاف التشغيل تلقائياً بعد 15 دقائق.
	Automatic Standby في حال عدم استخدام الشاشة لأكثر من أربع ساعات، فستنتقل تلقائياً إلى وضع الاستعداد.

ملاحظة



- ما إن يتم تعيين وقت التشغيل وقت إيقاف التشغيل تعمل هذه الوظائف يومياً في الوقت الذي تم تعيينه مسبقاً.
- لا تعمل وظيفة إيقاف التشغيل المجدولة بشكل صحيح إلا عند ضبط وقت الجهاز بشكل صحيح.
- عندما تكون أوقات التشغيل وإيقاف التشغيل المجدولة هي نفسها، يكون لوقت إيقاف التشغيل الأولوية إذا كان الجهاز قيد التشغيل والعكس صحيح إذا كان الجهاز متوقفاً عن التشغيل.

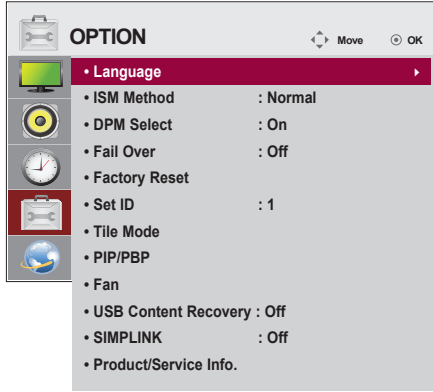

ضوابط الخيارات

- 1 اضغط على **SETTINGS** للوصول إلى القوائم الرئيسية.
- 2 اضغط على أزرار التنقل للتنقل إلى **OPTION (الخيارات)** واضغط على **SET (ضبط)**.
- 3 اضغط على أزرار التنقل للتنقل إلى الضبط أو الخيار الذي تريده ثم اضغط على **SET (ضبط)**.
- للرجوع إلى المستوى السابق، اضغط على **BACK (رجوع)**.
- 4 بعد الانتهاء، اضغط على **EXIT (الخروج)**.
عند العودة إلى القائمة السابقة، اضغط على **EXIT (الخروج)**.

تم وصف ضوابط الخيار المتوفرة في ما يلي:

الوصف	الضبط			
لاختيار اللغة التي تعرض بها أسماء عناصر التحكم. إن الصورة المتوقفة أو الثابتة في إحدى ألعاب PC/Video (الكمبيوتر/الفيديو) المعروضة على الشاشة لمدة طويلة قد ينتج عنها استمرار ظهور صورة طيفية حتى بعد تغيير الصورة. تجنب ترك صورة ثابتة معروضة على الشاشة لمدة طويلة.	Language (اللغة)			
الضبط				
للمحافظة على الوضع العادي إذا كنت لا ترى أن ظاهرة احتراق الصورة تمثل مشكلة.	Normal (عادي)			
قد يساعد في منع ظهور الصور الطيفية. ولكن من الأفضل عدم السماح بترك صورة ثابتة معروضة على الشاشة. لتجنب استمرار ظهور صورة دائمة على الشاشة، ستتحرك الشاشة كل دقيقتين.	Orbiter (منع الظلال)			
تعكس هذه الوظيفة ألوان اللوحة في الشاشة. يتم عكس ألوان اللوحة تلقائياً كل 30 دقيقة.	Inversion (انعكاس)			
تملأ وظيفة تنقية الأبيض الشاشة باللون الأبيض الخالص. يساعد ذلك على إزالة الصور الدائمة المحترقة في الشاشة. قد يستحيل إزالة صورة ثابتة بشكل زائد باستخدام الخيار White wash (تنقية الأبيض).	White Wash (تنظيف أبيض)			
يمكن للمستخدم أن يختار تشغيل / إيقاف تشغيل وضع توفير الطاقة.	DPM select (تحديد إدارة طاقة العرض)			
<p>ملاحظة</p> <ul style="list-style-type: none"> • يمكنك ضبط Energy Saving (توفير الطاقة) إلى Off (إيقاف التشغيل) أو ضبط المدة الزمنية قبل الدخول في وضع Energy Saving (توفير الطاقة) إلى 5 ثوانٍ/10 ثوانٍ/15 ثانية/دقيقة/3 دقائق/5 دقائق/10 دقائق • يحدث ذلك فرقاً ضئيلاً وفقاً للبيئة الخاصة بك. • قد لا تكون معتمدة حسب الطراز. 				
في حالة عدم وجود إشارة إدخال، يتم الانتقال تلقائياً إلى إدخال آخر يحمل إشارة.	Fail Over			
الضبط				
لإيقاف التبديل التلقائي لمصدر الإدخال.	Off			
لمحاولة إيجاد مصدر إدخال آخر بإشارة فيديو تتوافق مع ترتيب الإدخال المحدد في حال لم تصدر أي إشارة فيديو من مصدر الإدخال الحالي. (راجع التسلسل الوارد في الجدول أدناه).	Auto			
مصدر الإدخال الحالي	المحاولة 1	المحاولة 2	المحاولة 3	المحاولة 4
	HDMI	DVI	DP	RGB
في حال عدم توفر إشارة فيديو للانتقال إليها، عندئذٍ لا يتغير مصدر الإدخال الحالي.	HDMI	DP	RGB	RGB
	DVI	DP	RGB	RGB
	HDMI	DVI	RGB	RGB
يتغير مصدر الإدخال بحسب الترتيب المحدد. في حال عدم وجود إشارة فيديو من مصدر الإدخال المحدد، عندئذٍ لا يتغير مصدر الإدخال الحالي.	Manual			
حدّد هذا الخيار للعودة إلى ضوابط الأصلية الافتراضية.	Factory Reset (إعادة الضبط الأصلي)			

الوصف	الضبط
يمكنك تخصيص رقم Set ID (معرف جهاز) (تخصيص اسم) فريد لكل منتج عند توصيل عدة منتجات لعرضها على الشاشة. حدد الرقم (1 إلى 255) باستخدام الزر، ثم اخرج من القائمة. استخدم معرف الجهاز المخصص للتحكم بكل منتج على حدة باستخدام برنامج التحكم بالمنتج.	Set ID (معرف الجهاز)
لاستخدام هذه الوظيفة - يجب عرض الجهاز مع منتجات أخرى متعددة. - حدد Tile Mode (وضع التجانب) واضبط الصفوف والأعمدة، ثم قم بإدخال tile ID (معرف التجانب) لضبط الموقع. - Tile Mode (وضع التجانب): الصف × العمود (الصف = 1-15، العمود = 1-15). - يتوفر الإعدادات 15 × 15.	Tile Mode (وضع التجانب)
لضبط موضع الشاشة والساعة والحالة تلقائياً. قد تكون الصورة المعروضة غير ثابتة لبضع ثوان عندما تكون التهيئة جارية	Auto Config (التهيئة التلقائية)
لتحريك موضع الشاشة أفقياً ورأسياً.	Position (موضع الكمبيوتر)
اضبط الحجم الأفقي والرأسي للشاشة مع وضع حجم إطار الشاشة في الحسبان.	Size (حجم الكمبيوتر)
تتم إزالة الصورة عن طريق المسافة بين الشاشات ليتم عرضها طبيعياً.	Natural (طبيعي)
تستخدم هذه الوظيفة لبدء وضع التجانب وإلغائه. يتم إلغاء جميع ضوابط التجانب عند تحديد استعادة التجانب وعودة الشاشة إلى حجم الشاشة الكامل. * لم تتم تهيئة طبيعي.	Reset (إعادة الضبط)
لعرض ملفات الفيديو أو الصور المخزنة في جهاز USB على شاشة واحدة من خلال تقسيمها إلى شاشة رئيسية وشاشات فرعية.	PIP/PBP
	الضبط
لضبط نوع الشاشة الثانوية. * OFF (إيقاف): لتعطيل الشاشة الثانوية. * PIP (صورة داخل صورة): لعرض الشاشة الثانوية داخل الشاشة الرئيسية. * PBP (صورة بجانب صورة): لعرض الشاشة الثانوية بجوار الشاشة الرئيسية.	Mode
لضبط وضع الشاشة الفرعية (الجهة العليا اليسرى، الجهة السفلى اليسرى، الجهة العليا اليمنى، الجهة السفلى اليمنى) تكون القيمة الافتراضية الجهة السفلى اليمنى.	Position (موضع الكمبيوتر)
لضبط حجم الشاشة الفرعية (الحجم 0 إلى 10). حجم PIP الافتراضي (الحجم: 0) هو 480x270؛ الحجم الأقصى 10 هو 960x540.	Size (حجم الكمبيوتر)
<div style="display: flex; justify-content: center; align-items: center; gap: 10px;"> ملاحظة </div> <p>يتم تمكين خيار Position (الموضع) و Size (الحجم) في وضع PIP (صورة داخل صورة).</p>	

الوصف	الضبط
يشير هذا الخيار إلى درجة حرارة الشاشة الداخلية ويتحكم بال مروحة. • Auto (تلقائي): لتشغيل المروحة وإيقاف تشغيلها بحسب درجة الحرارة التي تم ضبطها. • On (التشغيل): المروحة دائماً قيد التشغيل. • Manual (يدوي): لتشغيل المروحة وإيقاف تشغيلها وفقاً لضوابط المستخدم.	Fan (المروحة) (للطراز 55LV77A فقط)
الفرق بين درجات الحرارة حين تكون المروحة قيد التشغيل وحين تكون متوقفة عن التشغيل.	Hysteresis (التخلف)
ضبط الحرارة التي يتم تشغيل المروحة بموجبها.	Set Temperature (درجة الحرارة التي تم ضبطها)
درجة الحرارة الحالية داخل التلفاز.	Current Temperature (درجة الحرارة الحالية)
<p>ملاحظة </p> <p>• نوصي باستخدام الوضع Auto (تلقائي) لتجنب أي عطل ناجم عن ضبط غير صحيح للمروحة. • إذا تخطت حرارة الجهاز الداخلية 80 درجة مئوية، فسيتم إيقاف تشغيل الجهاز تلقائياً لأسباب تتعلق بالسلامة.</p>	
إعادة تشغيل المحتوى في USB عند إعادة التزويد بالطاقة في حال تم قطعها أثناء تشغيل المحتوى. (تؤدي هذه الوظيفة العمل نفسه عند فصل جهاز USB وإعادة وصله.)	USB Content Recovery
يعدّ هذا الزر ميزة تمكّنك من التحكم بالأجهزة المختلفة للوسائط المتعددة وإدارتها بشكل مناسب وذلك باستخدام وحدة التحكم عن بُعد الخاصة بجهاز العرض.	SIMPLINK
لعرض اسم الطراز، وإصدار البرنامج، والرقم التسلسلي، وعنوان IP، وعنوان MAC، والصفحة الرئيسية.	Product/Service Info

Tile Mode (وضع التجانب)

يمكن وضع الشاشة في وضع التجانب من خلال إضافة شاشات أخرى لإنشاء شاشة عرض متجانبة وكبيرة.

• 3X3 •

عند استخدام 9 شاشات



• 2X2 •

عند استخدام 4 شاشات



• 1X2 •

عند استخدام شاشتين



Tile ID
(معرف التجانب)

• Off (إيقاف التشغيل):

عند تعطيل خيار

Tile Mode

(وضع التجانب)

• 5X5 •

عند استخدام 25 شاشة



• 4X4 •

عند استخدام 16 شاشة



Tile Mode - Natural mode (الوضع الطبيعي)

عند تنشيط الوضع، يتم حذف جزء من الصورة يتم عرضه بصورة طبيعية في الفجوة الموجودة بين الشاشات.

بعد



قبل



ملاحظة



تكون الشاشة الفرعية معتمدة عند استخدام جهاز USB فقط.

الفرعية		
USB		
O	Component (المكون)	الرئيسية العرض
O	RGB	
O	HDMI/DVI-D/منفذ شاشة	
X	AV (الصوت/الفيديو)	

- يمكنك تغيير الحجم والموضع في وضع PIP فقط.
- عند تحديد PBP، يتم تعطيل خيار Aspect Ratio (نسبة الطول إلى العرض) في قائمة PICTURE (الصورة) (الذي تم تثبيته كـ 16:9).
- أثناء تشغيل وظيفة PIP/PBP، لا تعمل وظيفة Tile Mode (وضع التجانب).
- يجب تحديد صوت الإخراج قبل تشغيل وظيفة PIP أو PBP. (قم بتحديد Main (رئيسية) أو Sub (فرعية)).
- إذا فشلت في تحديد Main (رئيسية) أو Sub (فرعية) من مربع تحديد الصوت، وفي حالة اختفاء OSD إما بعد فترة من الوقت أو عند الضغط على مفتاح Exit (خروج) أو Back (رجوع)، فلا يتم تنشيط الشاشة الفرعية PIP/PBP.
- لا يمكنك تغيير الصوت أثناء تشغيل وظيفة PIP أو PBP. إذا أردت تغيير الصوت، فيرجى إعادة تشغيل PIP/PBP.
- يتم ضبط جودة الصورة في الشاشة الفرعية وفق القيم التي تم ضبطها في القائمة الرئيسية وليس في وحدة USB.
- إذا قمت بتشغيل ملفات الفيديو المحددة في وضع PIP/PBP، ستم إعادة تشغيل ملفات الفيديو بشكل متكرر على التوالي.
- تعمل الأزرار أدناه في وضع PIP.

الزر	الصورة	الفيلم
◀	O	X
▶	O	X
▶	X	O
■	X	X
▶▶	X	O
◀◀	X	O
⏸	X	O

PIP/PBP

لعرض ملفات الفيديو أو الصور المخزنة في جهاز USB على شاشة واحدة من خلال تقسيمها إلى شاشة رئيسية وشاشات فرعية.

الموضع

PIP* (صورة داخل صورة): لعرض الشاشة الفرعية في الشاشة الرئيسية.

PBP* (صورة بجانب صورة): لعرض الشاشة الفرعية بجوار الشاشة الرئيسية.

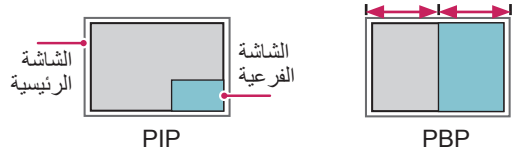

الموضع

لضبط وضع الشاشة الفرعية (الجهة العلوية اليسرى، الجهة السفلية اليسرى، الجهة العلوية اليمنى، الجهة السفلية اليمنى)

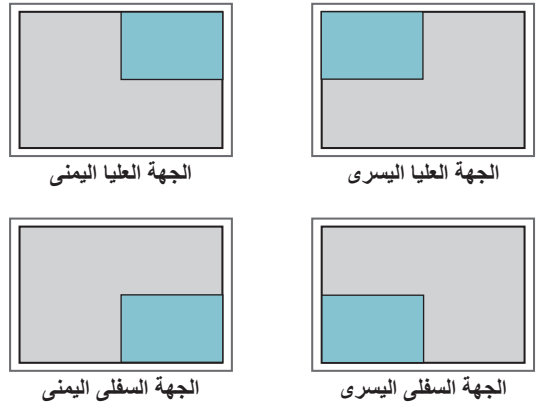

Size

لضبط حجم الشاشة الفرعية (الحجم 0 إلى 10).

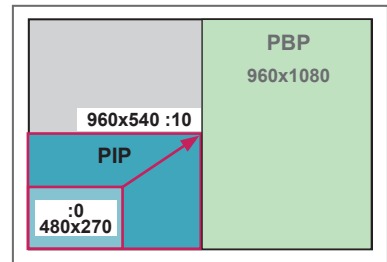

< 1920x1080 >

معرف الصورة

- 2 إذا ضغطت على زر اليسار/اليمين أو على زر ON (تشغيل) بشكل متكرر، يتغير Picture ID (معرف الصورة) مروراً بـ OFF (إيقاف التشغيل) و1-4. قم بتعيين ID (المعرف) المطلوب.

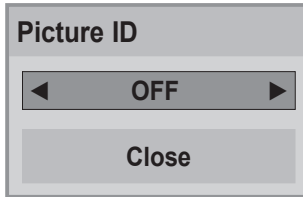

- إذا قمت بتعيين Set ID (معرف الجهاز) لكل جهاز بالعرض المتعدد، ومن ثم تعيين Picture ID (معرف الصورة) باستخدام الزر الأحمر على وحدة التحكم عن بعد، يتم عرض مفتاح الأمر ذي Set ID (معرف الجهاز) و Picture ID (معرف الصورة) نفسها. يتعدن التحكم في جهاز ذي Set ID (معرف الجهاز) و Picture ID (معرف الصورة) مختلفين عبر إشارات الأشعة تحت الحمراء.
- أقصى قيمة لـ Picture ID (معرف الصورة) يمكن تعيينها في قائمة Total Set ID (مجموع معرفات الأجهزة).
- يرجى مراجعة دليل التثبيت للحصول على مزيد من المعلومات حول تعيين Total Set ID (مجموع معرفات الجهاز).

يستخدم خيار Picture ID (معرف الصورة) لتغيير ضوابط جهاز معين (العرض) باستخدام جهاز استقبال الأشعة تحت الحمراء لإمكانية العرض المتعدد. يتم التواصل بين الجهاز المتلقي لإشارات الأشعة تحت الحمراء وجهاز آخر عبر موصل RS232C. يتم تعريف كل جهاز بـ Set ID (معرف الجهاز). إذا قمت بتعيين Picture ID (معرف الصورة) بواسطة وحدة التحكم عن بعد، فمن الممكن التحكم عن بعد في الشاشات التي تحمل Picture ID (معرف الصورة) و Set ID (معرف الجهاز) نفسها.

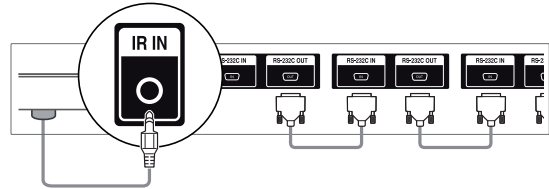

جهاز استقبال الأشعة تحت الحمراء

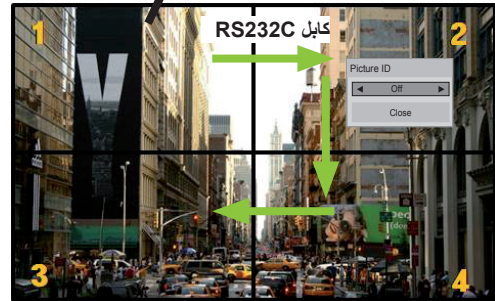

- 1 2X2 إمكانية العرض المتعدد (مجموع Set ID (معرف الجهاز): 4) يتم تعيين Set ID (معرف الجهاز) كما هو مبين في الصورة.

ملاحظة !

- على سبيل المثال، إذا تم تعيين Picture ID (معرف الصورة) إلى 2، فيصبح من الممكن التحكم في الشاشة العليا على اليمين (Set ID: 2) عبر إشارات الأشعة تحت الحمراء.
- يمكنك تغيير الضوابط لقوائم PICTURE (الصورة) و AUDIO (الصوت) و TIME (الوقت) و NETWORK (الشبكة) و MY MEDIA (وسائطي) أو مفاتيح التشغيل السريع على وحدة التحكم عن بعد الخاصة بكل جهاز.
- إذا ضغطت على زر OFF (إيقاف التشغيل) الأخضر لـ Picture ID (معرف الصورة)، يتم إيقاف تشغيل معرفات الصورة لكل الأجهزة. وإذا ضغطت على أي مفتاح على وحدة التحكم عن بعد لاحقاً، تبدأ الأجهزة كافة بالتشغيل من جديد.
- سيتم تعطيل معرف الصورة باستخدام قائمة وسائطي.
- إذا تم ضبط Picture ID على Off (إيقاف التشغيل)، سيؤدي الضغط باستمرار على أزرار وحدة التحكم عن بعد إلى تنفيذ إجراء واحد في كل مرة.

- 1 اضغط على زر ON (تشغيل) الأحمر على وحدة التحكم عن بعد لتعيين Picture ID (معرف الصورة).

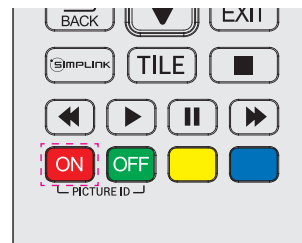

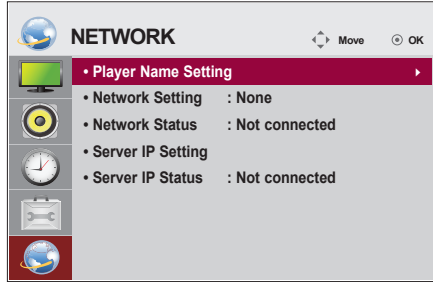

ضوابط الشبكة

- 1 اضغط على **SETTINGS** للوصول إلى القوائم الرئيسية.
- 2 اضغط على أزرار التنقل للتنقل إلى **NETWORK (الشبكة)** واضغط على **OK (موافق)**.
- 3 اضغط على أزرار التنقل للتنقل إلى الضبط أو الخيار الذي تريده ثم اضغط على **OK (موافق)**.
- للرجوع إلى المستوى السابق، اضغط على **BACK (رجوع)**.
- 4 بعد الانتهاء، اضغط على **EXIT (الخروج)**.
عند الرجوع إلى القائمة السابقة، اضغط على **BACK (رجوع)**.

تم وصف ضوابط الخيار المتوفرة في ما يلي:

الوصف	الضبط
لضبط اسم المشغل المستخدم في SuperSign Manager.	Player Name Setting
لتهيئة ضوابط الشبكة	Network Setting (ضبط الشبكة)
لعرض حالة الشبكة - متصل بالإنترنت: متصل خارجياً - متصل بالشبكة الرئيسية: متصل داخلياً فقط - غير متصل: عند عدم وجود اتصال بالشبكة	Network Status (حالة الشبكة)
لضبط عنوان IP للكمبيوتر (الخادم) الذي تم تثبيت SuperSign Manager عليه.	Server IP Setting
يعرض حالة الاتصال بالخادم. - غير متصل: عند عدم وجود اتصال بين الشبكة وخادم SuperSign - بانتظار الموافقة: عند إجراء اتصال بين الشبكة وخادم SuperSign، ولكن الخادم لم يوافق بعد على إذن الوصول إليه - مرفوض: عند إجراء اتصال بين الشبكة وخادم SuperSign، ولكن الخادم رفض إذن الوصول إليه - متصل بالإنترنت: عند إجراء اتصال بين الشبكة وخادم SuperSign ووافق الخادم على إذن الوصول إليه	Server IP Status

تنبيه



• عند ضبط **Player Name Setting (اسم المشغل)**، قد يحدث تأخير في الإدخال إذا قمت بالضغط على أزرار وحدة التحكم عن بُعد بصورة مستمرة.

إجراء توصيلات

- 1 قم بتوصيل الأجهزة الخارجية المختلفة بالمنافذ الموجودة على الجانب الخلفي للتلفاز.
- 2 اعثر على الجهاز الخارجي الذي تريد توصيله بالتلفاز والذي يظهر في الصورة التالية.
- 3 تحقق من نوع التوصيل للجهاز الخارجي.

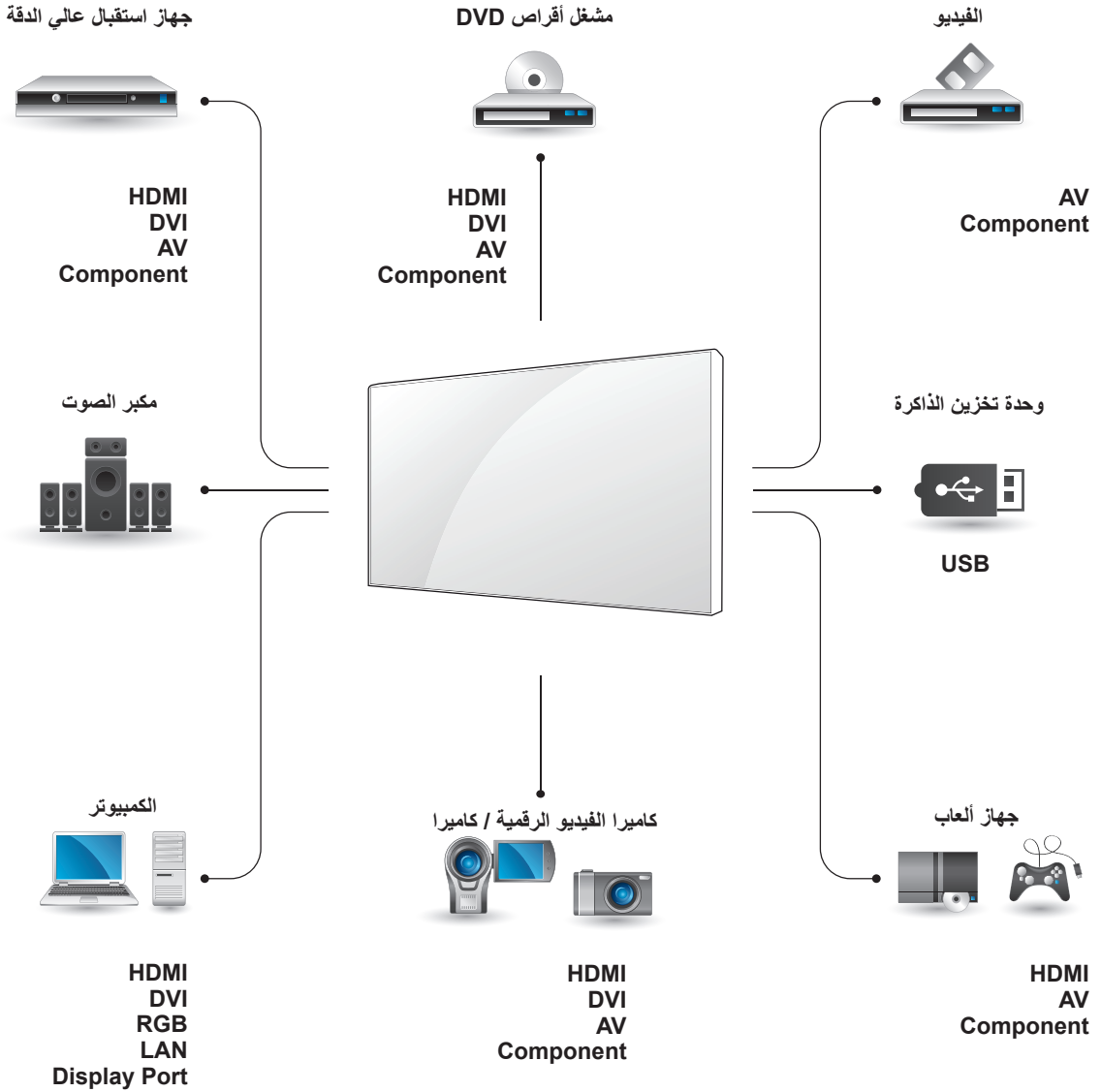

ملاحظة



• إذا قمت بتوصيل جهاز ألعاب بشاشة العرض، فاستخدم الكابل المرفق مع جهاز الألعاب.

توصيل HDMI

لإرسال إشارات الفيديو الرقمي والصوت من جهاز خارجي إلى التلفاز. قم بتوصيل الجهاز الخارجي والتلفاز بكابل HDMI كما يظهر في الصورة التالية.

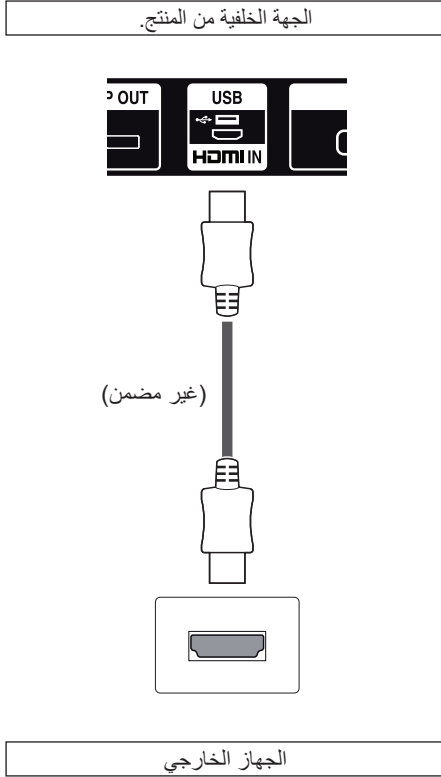

توصيل الجهاز الخارجي

قم بتوصيل جهاز استقبال ذي دقة عالية أو مشغل أقراص DVD أو مشغل شرائط VCR بشاشة العرض وحدد وضع الإدخال المناسب.

توصيل DVI

لإرسال إشارة الفيديو الرقمية من جهاز خارجي إلى شاشة العرض. قم بتوصيل الجهاز الخارجي وشاشة العرض بواسطة كابل DVI كما يظهر في الصورة التالية. لإرسال إشارة الصوت، قم بتوصيل كابل صوت اختياري.

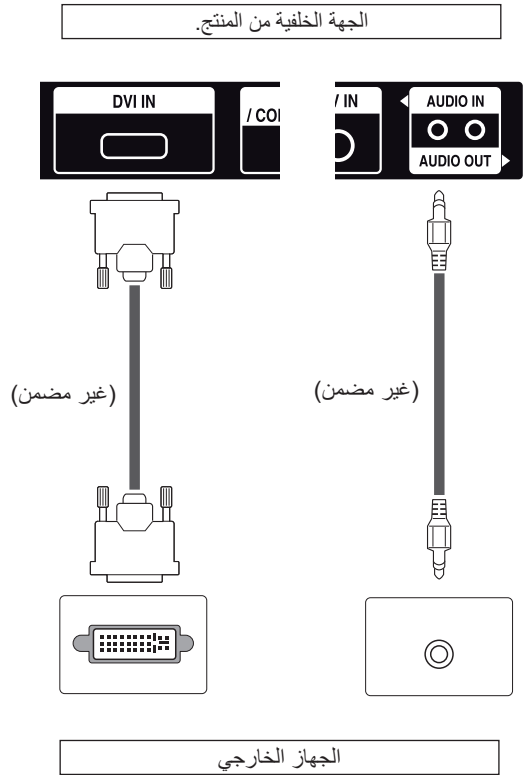

توصيل AV(CVBS)

لإرسال إشارات الفيديو والصوت التناظرية من جهاز خارجي إلى التلفاز. قم بتوصيل الجهاز الخارجي والتلفاز بواسطة كابل مركب كما يظهر في الصورة التالية.

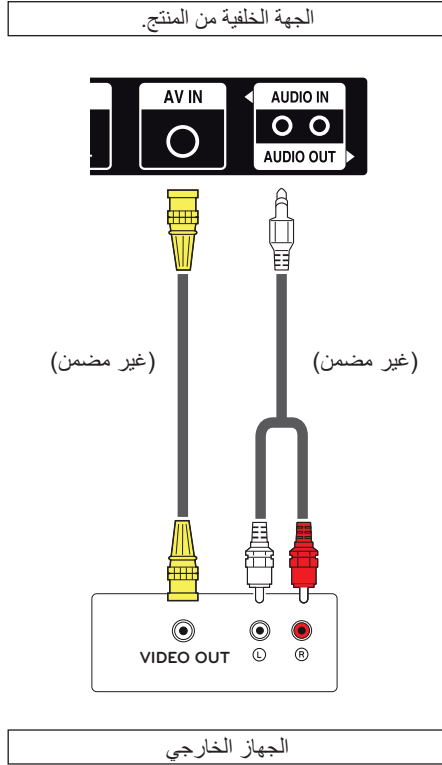

توصيل Component

لإرسال إشارات الفيديو والصوت التناظرية من جهاز خارجي إلى التلفاز. قم بتوصيل الجهاز الخارجي وشاشة العرض بواسطة كابل RGB-Component كما يظهر في الصورة التالية.

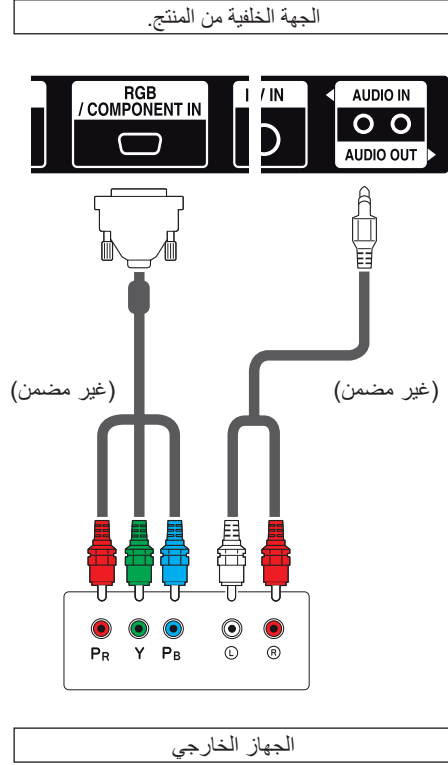

ملاحظة



- عند التوصيل بمنفذ AV (الصوت/الفيديو) أو منفذ المكون مستخدمًا الواجهة المشتركة، يجب أن يتطابق المنفذ مع مصدر الإدخال. وإلا، فقد يحدث تشويش.

التوصيل بـ LAN

A استخدام جهاز توجيه (الموزع)

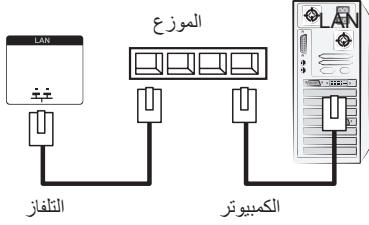

B استخدام إنترنت.

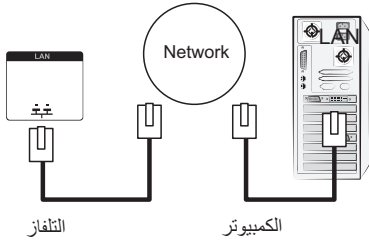

التوصيل بوحدة تخزين USB

قم بتوصيل وحدة تخزين USB مثل ذاكرة فلاش USB أو قرص ثابت خارجي أو مشغل MP3 أو قارئ بطاقات ذاكرة USB بالتلفاز وقم بالوصول إلى قائمة USB لاستخدام ملفات وسائط متعددة مختلفة. "Connecting USB storage devices" (توصيل وحدات تخزين USB) في و "Browsing files" (استعراض الملفات) في

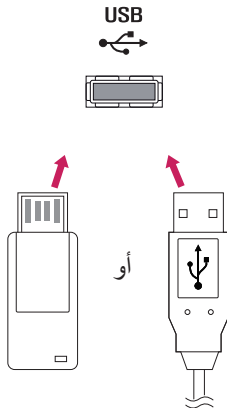

وصلة الصوت

يتم إرسال إشارة صوت رقمي/تناظري من جهاز العرض إلى جهاز خارجي. قم بتوصيل الجهاز الخارجي بجهاز العرض عبر استخدام كابل الصوت كما هو مبين في الصورة التالية.

الجهة الخلفية من المنتج.

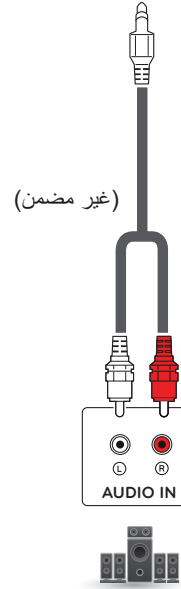

الجهاز الخارجي

ملاحظة



- عند توصيل جهاز صوت خارجي، استخدم الجهاز مع مضخم للصوت.

سلسلة شاشات مترابطة

لاستخدام منتجات مختلفة متصلة ببعضها، قم بتوصيل طرف واحد من كابل إدخال الإشارة (كابل DP) بموصل DP Out الخاص بجهاز العرض 1 وقم بتوصيل الطرف الآخر بموصل DP In الخاص بالمنتج الآخر.

كابل DP

استخدم كابلاً متوافقاً مع المنتج أو استخدم الإصدار 1.1a أو أعلى من كابل DisplayPort معتمد.

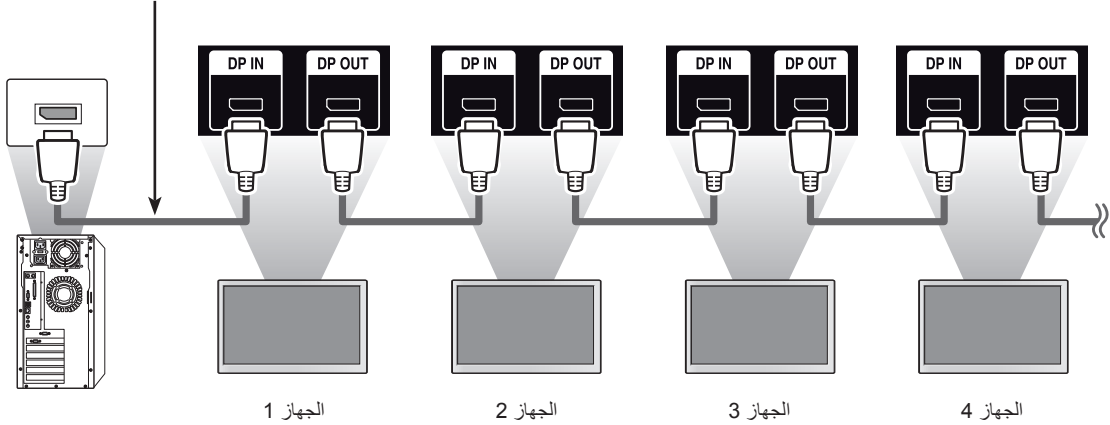

ملاحظة

- إذا كانت الإشارة ثابتة وما من تمديد كابل، يمكن، بشكل عام توصيل ما يصل إلى 25 جهاز عرض عبر منفذ DP Out (حسب معدل الاستبانة الموصى به). إذا أردت توصيل عدد أجهزة عرض أكبر، يوصى باستخدام موزع.
- عندما تتم تهيئة وضع التجانب عبر DP، يمكن لحوالي 8 أجهزة عرض كحد أقصى تشغيل محتوى HDCP مشفر.
- إذا كان كابل الإشارة بين المنتج والكمبيوتر طويلاً جداً، تأكد من استخدام مقوي الإشارة أو الكابل البصري.
- في حال تلقي إشارات الإدخال عبر كابل DVI/HDMI، يتعدّر توصيل عدة أجهزة عرض عبر منفذ DP OUT.

استخدام وظيفة وضع العرض المتعدد

تعرض وظيفة وضع العرض المتعدد إشارة فيديو تم تلقيها من DP In إما في الوضع الفردي (نقل الدفق الفردي) أو الوضع المتعدد (نقل الدفق المتعدد) عبر DP Out.

- يمكن تهيئة هذه الوظيفة في قائمة التثبيت (لمزيد من المعلومات، راجع دليل التثبيت).
- إذا كان قيد التشغيل، يتم عرض صورة كل شاشة في الوضع المتعدد.
- إذا كان متوقفاً عن التشغيل، يتم عرض صورة كل شاشة في الوضع الفردي.
- يتوفر الوضع المتعدد في كمبيوتر يعتمد DisplayPort 1.2.
- يمكن للوضع المتعدد توصيل ما يصل إلى 4 أجهزة عرض فقط. (حسب معدل الاستبانة الموصى به).
- أثناء استخدام هذه الوظيفة، قد لا يعمل جهاز العرض بشكل صحيح وذلك حسب بطاقة الفيديو. أعد تشغيل الكمبيوتر بعد ضبط الوظيفة على إيقاف التشغيل للحصول على إخراج ثابت على الشاشة عند عدم الاستخدام.

استكشاف الأخطاء وإصلاحها

لا يتم عرض أي صورة على الشاشة

المشكلة	الحل
هل تم توصيل سلك الطاقة الخاص بالمنتج؟	• تحقق من توصيل سلك الطاقة بأخذ الطاقة بشكل صحيح.
الطاقة قيد التشغيل، لكن الشاشة تظهر داكنة للغاية.	• اضبط مستوى السطوع والتباين مرة أخرى. • قد تحتاج وحدة الإضاءة الخلفية للإصلاح.
هل تظهر الرسالة "Out of range" (خارج النطاق) على الشاشة؟	• تكون الإشارة الواردة من الكمبيوتر (بطاقة الفيديو) خارج نطاق التردد العمودي أو الأفقي للمنتج. • اضبط نطاق التردد بالرجوع إلى قسم المواصفات في هذا الدليل.
هل تظهر الرسالة "Check signal cable" (افحص كابل الإشارة)؟	• لم يتم توصيل كابل الإشارة بين الكمبيوتر والمنتج. افحص كابل الإشارة. • اضغط على قائمة 'INPUT' (إدخال) في وحدة التحكم عن بعد لفحص إشارة الإدخال.

تظهر الرسالة 'Unknown Product' (منتج غير معروف) عندما يكون المنتج موصولاً.

المشكلة	الحل
هل قمت بتنصيب برنامج التشغيل؟	• تحقق مما إذا كانت وظيفة "التوصيل والتشغيل" معتمدة من خلال الرجوع إلى دليل مستخدم بطاقة الفيديو.

الصورة المعروضة على الشاشة تبدو غير طبيعية.

المشكلة	الحل
هل موضع الشاشة غير صحيح؟	• إشارة تناظرية من نوع D-Sub - اضغط على الزر "AUTO" (تلقائي) على وحدة التحكم عن بعد لتحديد أفضل حالة للشاشة تلائم الوضع الحالي تلقائياً. إذا لم تكن نتيجة الضبط مرضية، حدد [PICTURE] - [Screen] - [Position] في قائمة شاشة خيارات العرض (OSD). • تحقق من دعم المنتج لمستوى استبانة وتردد بطاقة الفيديو. إذا كان التردد خارج النطاق، فاضبطه على معدل الاستبانة الموصى به في القائمة Control Panel (لوحة التحكم) "Display" (العرض) - Setting (ضبط).
هل تظهر خطوط رفيعة على خلفية الشاشة؟	• إشارة تناظرية من نوع D-Sub - اضغط على الزر "AUTO" (تلقائي) على جهاز التحكم عن بعد لتحديد أفضل حالة للشاشة تلائم الوضع الحالي تلقائياً. إذا لم تكن نتيجة الضبط مرضية، حدد [PICTURE] - [Screen] - [Size] في قائمة شاشة خيارات العرض (OSD).
يظهر تشوش أفقي أو تبدو الشخصيات باهتة.	• إشارة تناظرية من نوع D-Sub - اضغط على الزر "AUTO" (تلقائي) على جهاز التحكم عن بعد لتحديد أفضل حالة للشاشة تلائم الوضع الحالي تلقائياً. إذا لم تكن نتيجة الضبط مرضية، حدد [PICTURE] - [Screen] - [Phase] في قائمة شاشة خيارات العرض (OSD).
تظهر الشاشة بشكل غير طبيعي.	• لم يتم توصيل إشارة الإدخال الملائمة بمنفذ الإشارة. قم بتوصيل كابل الإشارة الملائم لإشارة إدخال المصدر.

يظهر طيف للصورة على المنتج.

المشكلة	الحل
يظهر طيف للصورة عند إيقاف تشغيل المنتج.	<ul style="list-style-type: none"> • في حالة عرض صورة ثابتة لفترة طويلة، قد تتلف وحدات البكسل سريعاً. استخدم وظيفة شاشة التوقف.

لا تعمل وظيفة الصوت.

المشكلة	الحل
لا يصدر صوتاً	<ul style="list-style-type: none"> • تحقق من توصيل كابل الصوت بشكل صحيح.

ألوان الشاشة غير طبيعية.

المشكلة	الحل
استبانة ألوان الشاشة رديئة (16 لوناً).	<ul style="list-style-type: none"> • اضبط عدد الألوان على أكثر من 24 بت (ألوان حقيقية) حدد القائمة Control Panel (لوحة التحكم) – Display (العرض) – Settings – (الضوابط) – Color Table (جدول الألوان) في Windows.
عدم ثبات لون الشاشة أو ظهور لون واحد فقط.	<ul style="list-style-type: none"> • تحقق من حالة اتصال كابل الإشارة. أو قم بإعادة إدخال بطاقة الفيديو الخاصة بالكمبيوتر.
هل تظهر بقع سوداء على الشاشة؟	<ul style="list-style-type: none"> • تظهر وحدات بكسل متعددة (باللون الأحمر أو الأخضر أو الأبيض أو الأسود) على الشاشة، والتي قد تكون إحدى السمات الفريدة لشاشات LCD. ولا يعتبر ذلك عيباً في شاشة LCD.

لا يتم تشغيل الشاشة بشكل طبيعي.

المشكلة	الحل
تتوقف الشاشة عن التشغيل فجأة.	<ul style="list-style-type: none"> • هل تم ضبط مؤقت النوم؟ • افحص ضوابط التحكم بالطاقة. تم فصل الطاقة.

ملاحظة



يمكن تحديث إصدار البرنامج لتحسين الأداء. على العملاء التأكد من توافق معداتهم مع برنامج LGE. إذا لزم الأمر، يرجى الاتصال بـ LGE وتحميل إصدار البرنامج الذي تمت مراجعته وفقاً للتوجيهات المتوفرة من LGE.

المواصفات

لوحة LCD	نوع الشاشة	شرائح ترانزستور الرقمية (TFT) بعرض 1387.80 مم لوحة عرض LCD (شاشة الكريستال السائل). حجم القطر المرني : 1387.80 مم
إشارة الفيديو	المسافة بين وحدات البكسل	0.630 مم (أفقي) x 0.630 مم (عمودي)
	أقصى استبانة	1920 × 1080 @ 60 هرتز - قد تكون غير معتمدة وفقاً لنظام التشغيل أو بطاقة الفيديو.
	معدل الاستبانة الموصى به	1920 × 1080 @ 60 هرتز - قد تكون غير معتمدة وفقاً لنظام التشغيل أو بطاقة الفيديو.
	التردد الأفقي	RGB: 30 كيلوهرتز إلى 83 كيلوهرتز HDMI/DVI-D/DP: 30 كيلوهرتز إلى 83 كيلوهرتز
	التردد العمودي	RGB: 50 هرتز إلى 75 هرتز HDMI/DVI-D/DP: 56 هرتز إلى 60 هرتز
	نوع التزامن	تزامن منفصل، رقمي
موصل الإدخال	نوع D-Sub مزود بـ 15 سناً، HDMI/DVI-D/DP (رقمي)، RS-232C، USB، IR، LAN - يمكنك استخدام إخراج المكون إذا قمت بتوصيل كابل تحويل من نوع D-Sub مزود بـ 15 سناً بموصل RGB.	
الطاقة	الفولتية المقدرة	55LV75A
		55LV77A
	استهلاك الطاقة	
		55LV75A
		55LV77A
الأبعاد (العرض x الارتفاع x العمق) / الوزن	* أقواس التعليق على الحائط المتوافقة مع VESA 400 x 600	
1213.4 مم x 684.2 مم x 88.5 مم / 23 كجم		
ظروف بيئة التشغيل	درجة حرارة التشغيل	من 0 درجة مئوية إلى 40 درجة مئوية
	نسبة رطوبة التشغيل	10% إلى 80%
	درجة حرارة التخزين	من -20 درجة مئوية إلى 60 درجة مئوية
	نسبة رطوبة التخزين	5% إلى 95%

مواصفات المنتج الواردة أعلاه عرضة للتغيير دون إشعار مسبق بغرض ترقية وظائفه.

الأبعاد

قد تختلف الصور في هذا الدليل بحسب الجهاز الحالي والملحقات.
يرجى مراجعة قسم "التثبيت على الحائط" لمعرفة حجم البراغي. (راجع ص. 9)

(وحدة القياس: مم)

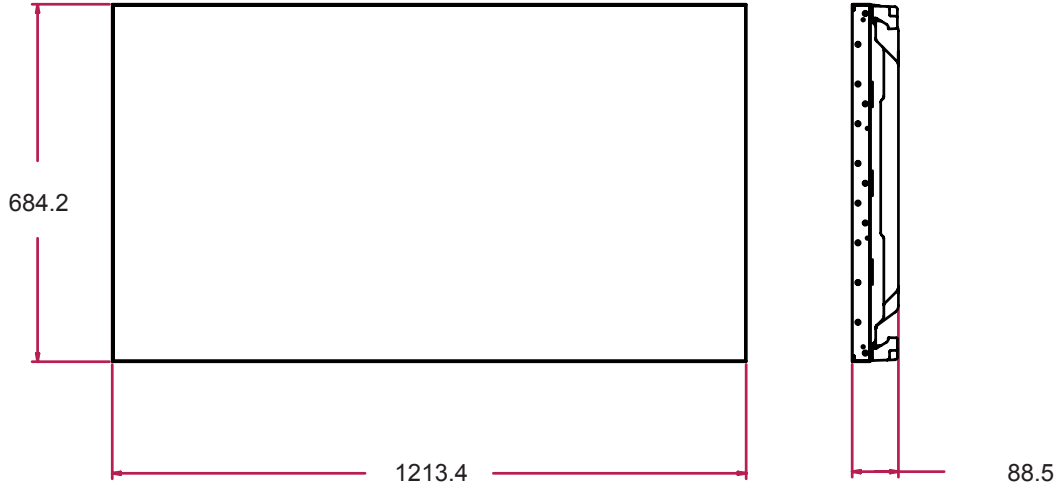

قد تتغير مواصفات الجهاز الموضحة أعلاه من دون إشعار مسبق نتيجة ترقية وظائف الجهاز.

الوضع المعتمد (DTV) HDMI/Display Port

التردد العمودي (هرتز)	التردد الأفقي (كيلوهرتز)	الاستبانة
60	31.5	480 / 60P
50	31.25	576 / 50P
50	37.5	720 / 50P
60	45	720 / 60P
50	28.1	1080 / 50i
50	56.25	1080 / 50P
60	33.75	1080 / 60i
60	67.5	1080 / 60P

الوضع المعتمد (الكمبيوتر) RGB

التردد العمودي (هرتز)	التردد الأفقي (كيلوهرتز)	الاستبانة
59.94	31.469	640 x 480
75	37.5	640 x 480
70.8	31.468	720 x 400
60.317	37.879	800 x 600
75	46.875	800 x 600
74.55	49.725	832 x 624
60	48.363	1024 x 768
75.029	60.123	1024 x 768
59.855	44.772	1280 x 720
60	47.7	1366 x 768
60.02	63.981	1280 x 1024
75.02	79.98	1280 x 1024
59.954	65.290	1680 x 1050
60	67.5	1920 x 1080

الوضع المعتمد Component

التردد العمودي (هرتز)	التردد الأفقي (كيلوهرتز)	الاستبانة
59.94	15.63	720 x 480
59.94	31.47	720 x 483
50.00	15.625	720 x 576
50.00	31.25	720 x 576
60.00	45.00	1280 x 720
50	37.5	1280 x 720
59.94	44.96	1280 x 720
50.00	31.25	1920 x 1080
50	56.25	1920 x 1080
60.00	33.75	1920 x 1080
59.94	33.72	1920 x 1080
60	67.5	1920 x 1080

الوضع المعتمد (الكمبيوتر) HDMI/DVI-D/Display Port

التردد العمودي (هرتز)	التردد الأفقي (كيلوهرتز)	الاستبانة
59.94	31.469	640 x 480
60.317	37.879	800 x 600
60	48.363	1024 x 768
59.855	44.772	1280 x 720
60	47.7	1366 x 768
60.02	63.981	1280 x 1024
59.954	65.290	1680 x 1050
60	67.5	1920 x 1080

ملاحظة



• عندما يكون الكابل متصلاً بمنفذ DVI أو HDMI أو منفذ شاشة العرض، يمكنك تحديد وضع PC/DTV في حال أردت ذلك. ينصح بالضبط على وضع PC (الكمبيوتر) عند الاتصال بالكمبيوتر، أو وضع DTV (التلفاز الرقمي) عند التوصيل بالتلفاز الرقمي.

ملاحظة



















• التردد العمودي: ليتمكن المستخدم من مشاهدة عرض المنتج، ينبغي أن تتغير صورة الشاشة عشرات المرات كل ثانية واحدة مثل المصباح الفلورسنت. والتردد العمودي أو معدل التحديث هو عدد مرات عرض الصورة في الثانية الواحدة. ووحدة القياس هي الهرتز.

• التردد الأفقي: الفاصل الزمني الأفقي هو الوقت المستغرق لعرض خط عمودي واحد. عند قسمة 1 على الفاصل الزمني الأفقي، يمكن حساب عدد الخطوط الأفقية التي يتم عرضها كل ثانية كالتردد الأفقي. ووحدة القياس هي الكيلوهرتز.

رموز الأشعة تحت الحمراء

- هذه الميزة ليست متوفرة في كل الطرازات.
- إن بعض الأوامر غير معتمدة حسب الطراز.

ملاحظة	الوظيفة	الرمز (سداسي عشري)
زر وحدة تحكم عن بعد	Power (الطاقة) 	08
زر وحدة تحكم عن بعد	INPUT (الإدخال)	0B
زر وحدة تحكم عن بعد	Monitor On (تشغيل الشاشة)	C4
زر وحدة تحكم عن بعد	Monitor OFF (إيقاف تشغيل الشاشة)	C5
زر وحدة تحكم عن بعد	ENERGY SAVING (توفير الطاقة) 	95
زر وحدة تحكم عن بعد	3D	DC
زر وحدة تحكم عن بعد	المفاتيح الرقمية من 0 إلى 9	10 إلى 19
زر وحدة تحكم عن بعد	a/A/1	32
زر وحدة تحكم عن بعد	CLEAR	2F
زر وحدة تحكم عن بعد	Volume  (+)	02
زر وحدة تحكم عن بعد	Volume  (-)	03
زر وحدة تحكم عن بعد	ARC	79
زر وحدة تحكم عن بعد	ARC (تمييز بعلامة)	99
زر وحدة تحكم عن بعد	MUTE (كتم الصوت)	09
زر وحدة تحكم عن بعد	BRIGHTNESS (السطوع) 	E0
زر وحدة تحكم عن بعد	BRIGHTNESS (السطوع) 	E1
زر وحدة تحكم عن بعد	PSM	4D
زر وحدة تحكم عن بعد	INFO 	AA
زر وحدة تحكم عن بعد	W.BAL	5F
زر وحدة تحكم عن بعد	SETTINGS	43
زر وحدة تحكم عن بعد	Up (أعلى) 	40
زر وحدة تحكم عن بعد	Down (أسفل) 	41
زر وحدة تحكم عن بعد	Left (اليسار) 	07
زر وحدة تحكم عن بعد	Right (اليمين) 	06
زر وحدة تحكم عن بعد	S.MENU	3F
زر وحدة تحكم عن بعد	OK (موافق)	44
زر وحدة تحكم عن بعد	BACK (رجوع)	28
زر وحدة تحكم عن بعد	EXIT (الخروج)	5B
زر وحدة تحكم عن بعد	 SIMPLINK	7E
زر وحدة تحكم عن بعد	TILE (التجانب)	7B
زر وحدة تحكم عن بعد		B1
زر وحدة تحكم عن بعد		B0
زر وحدة تحكم عن بعد		BA
زر وحدة تحكم عن بعد		8F
زر وحدة تحكم عن بعد		8E
زر وحدة تحكم عن بعد	المفتاح الأحمر	72
زر وحدة تحكم عن بعد	المفتاح الأخضر	71
زر وحدة تحكم عن بعد	المفتاح الأصفر	63
زر وحدة تحكم عن بعد	المفتاح الأزرق	61

وحدة التحكم RS-232

- استخدم هذه الطريقة لتوصيل عدة منتجات بكمبيوتر واحد. يمكنك التحكم بالعديد من المنتجات في الوقت نفسه من خلال توصيلها بكمبيوتر واحد.
- في قائمة Option (الخيارات)، يجب أن يتراوح Set ID (معرف الجهاز) بين 1 و 255 من دون أن يتكرر.

توصيل الكابل

- قم بتوصيل كابل RS-232C كما هو موضح في الصورة.
- يُستخدم بروتوكول RS-232C لإنشاء الاتصال بين الكمبيوتر والمنتج. يمكنك تشغيل/إيقاف تشغيل المنتج أو تحديد مصدر إدخال أو ضبط قائمة خيارات العرض على الشاشة من الكمبيوتر.

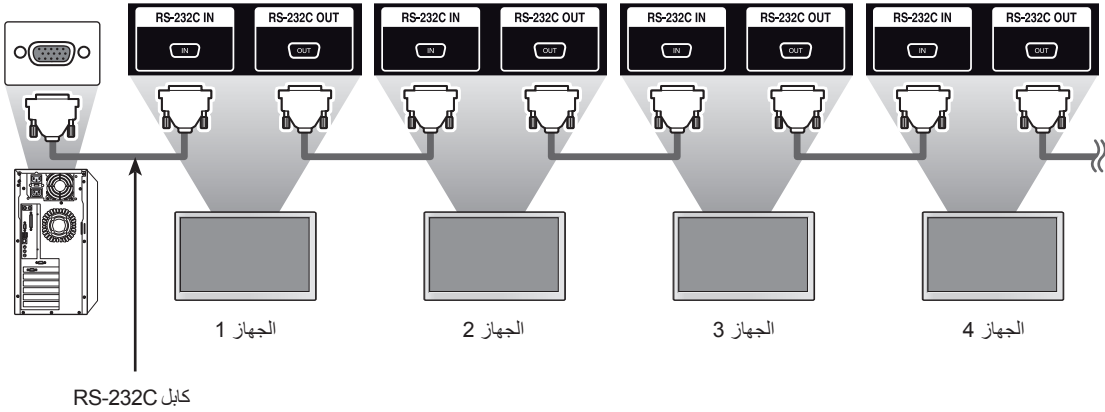

عمليات تهيئة RS-232C

عمليات تهيئة سبابة الأسلاك (كابل RS-232C قياسي)

ملاحظة



- لا يمكن استخدام سلسلة شاشات مترابطة خاصة بالأشعة تحت الحمراء عند استعمال توصيلات ثلاثية الأسلاك (غير قياسية).

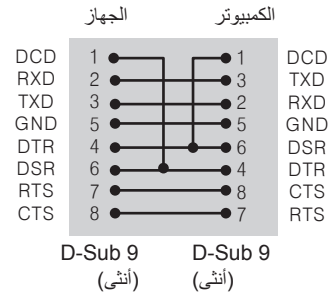

معلمة التوصيل

- سرعة نقل البيانات : BPS 9600 (بت في الثانية)
- طول البيانات : 8 بت
- معدل بت التماثل : لا شيء
- معدل بت التوقف : 1 بت
- التحكم بالتدفق : لا شيء
- رمز الاتصال : رمز ASCII
- استخدم كابلاً معكوساً متقاطعاً

لائحة مراجع الأوامر

البيانات (سداسية عشرية)	الأمر		
	2	1	
من 00 إلى 01	a	k	01. الطاقة
راجع "Input Select (تحديد الإدخال)".	b	x	02. Input Select (تحديد الإدخال)
راجع "نسبة الطول إلى العرض".	c	k	03. نسبة الطول إلى العرض
راجع "توفير الطاقة".	q	j	04. توفير الطاقة
راجع "وضع الصورة".	x	d	05. وضع الصورة
من 00 إلى 64	g	k	06. تباين
من 00 إلى 64	h	k	07. سطوع
من 00 إلى 64	k	k	08. حدة
من 00 إلى 64	i	k	09. لون
من 00 إلى 64	j	k	10. اختلاف الألوان
من 00 إلى 64	u	x	11. درجة حرارة الألوان
من 00 إلى 64	q	f	12. الوضع الأفقي
من 00 إلى 64	r	f	13. الوضع الرأسي
من 00 إلى 64	s	f	14. الحجم الأفقي
01	u	j	15. Auto configuration (التهيئة التلقائية)
من 00 إلى 64	t	k	16. التوازن
راجع "وضع الصوت".	y	d	17. وضع الصوت
من 00 إلى 64	r	k	18. صوت حاد
من 00 إلى 64	s	k	19. صوت عميق
من 00 إلى 01	v	d	20. مكبر الصوت
من 00 إلى 01	e	k	21. Volume Mute (كتم الصوت)
من 00 إلى 64	f	k	22. التحكم في مستوى الصوت
راجع "Time 1 (الوقت 1)".	a	f	23. Time 1 (Years/ Months/ Days) (الوقت 1) (السنة/ الشهر/ اليوم)
راجع "Time 2 (الوقت 2)".	x	f	24. Time 2 (Hours/ Minutes/ Seconds) (الوقت 2) (الساعة / الدقيقة/ الثانية)
راجع "Off Timer (مؤقت الإيقاف)".	e	f	25. Off Timer (مؤقت الإيقاف) (Repeat mode (وضع التكرار) // الوقت)
راجع "On Timer (مؤقت التشغيل)".	d	f	26. On Timer (مؤقت التشغيل) (Repeat mode (وضع التكرار) // الوقت)
راجع "On Timer Input (إدخال مؤقت التشغيل)".	u	f	27. إدخال مؤقت التشغيل
من 00 إلى 08	f	f	28. وقت النوم
من 00 إلى 64	h	f	29. Power On Delay (مهلة تأجيل التشغيل)
من 00 إلى 01	n	m	30. Automatic Standby (وضع استعداد تلقائي)
من 00 إلى 01	g	f	31. إيقاف تلقائي
راجع "اللغة".	i	f	32. اللغة
من 00 إلى 01	o	f	33. مؤشر الطاقة (إضاءة وضع الاستعداد)
من 00 إلى 01	p	f	34. مؤشر الطاقة (إضاءة التشغيل)
راجع "طريقة ISM".	p	j	35. ISM mode (وضع ISM)
من 00 إلى 02	i	m	36. Fail Over Select (تحديد الخادم الاحتياطي)
راجع "Fail Over Input Select (تحديد إدخال الخادم الاحتياطي)".	j	m	37. Fail Over Input Select (تحديد إدخال الخادم الاحتياطي)
من 00 إلى 02	K	f	38. إعادة الضبط

البيانات (سداسية عشرية)	الأمر		
	2	1	
من 00 إلى 01	d	d	.39 TILE MODE (وضع التجانب)
FF	z	d	.40 Tile Mode Check (التحقق من وضع التجانب)
راجع "Tile ID" (معرف التجانب)	i	d	.41 Tile ID (معرف التجانب)
من 00 إلى 32	e	d	.42 Tile H Position (الوضع الأفقي للتجانب)
من 00 إلى 32	f	d	.43 Tile V Position (الوضع الرأسي للتجانب)
من 00 إلى 32	g	d	.44 Tile H Size (الحجم الأفقي للتجانب)
من 00 إلى 32	h	d	.45 Tile V Size (الحجم الرأسي للتجانب)
من 00 إلى 01	j	d	.46 Natural Mode (الوضع الطبيعي) (في وضع Tile (التجانب))
من 00 إلى 01	j	f	.47 DPM Select (تحديد إدارة طاقة العرض)
من 00 إلى 03	o	d	.48 FAN Control (التحكم بال مروحة)
FF	w	d	.49 Fan Fault Check (التحقق من خلل المروحة)
FF	n	d	.50 Temperature Value (قيمة درجة الحرارة)
من 00 إلى 01	m	k	.51 Remote Lock (قفل التحكم عن بعد) // إقفال المفاتيح
راجع "Key" (المفتاح).	c	m	.52 Key (المفتاح)
من 00 إلى 01	l	k	.53 تحديد شاشة خيارات العرض
FF	l	d	.54 Elapsed Time Return (إظهار الوقت المنقضي)
FF	y	f	.55 التحقق من الرقم المتسلسل
FF	z	f	.56 S/W Version (إصدار البرنامج)
من 00 إلى FE	m	j	.57 White Balance Red Gain (اكتساب اللون الأحمر من التوازن الأبيض)
من 00 إلى FE	n	j	.58 White Balance Green Gain (اكتساب اللون الأخضر من التوازن الأبيض)
من 00 إلى FE	o	j	.59 White Balance Blue Gain (اكتساب اللون الأزرق من التوازن الأبيض)
من 00 إلى 64	g	m	.60 الإضاءة الخلفية
من 00 إلى 01	t	d	.61 PC Power Control (التحكم بطاقة الكمبيوتر الشخصي)
من 00 إلى 01	s	d	.62 PC Power (طاقة الكمبيوتر الشخصي)
من 00 إلى 01	m	s	.63 Easy Brightness Control Mode
راجع "Easy Brightness Control Schedule"	s	s	.64 Easy Brightness Control Schedule
راجع "قراءة قيم الإضاءة"	u	m	.65 Reading luminance values (قراءة قيم الإضاءة)
"تحقق من الحالة"	v	s	.66 Status check (تحقق من الحالة)
من 00 إلى 01	t	m	.67 BLU Maintenance (صيانة BLU)
من 00 إلى 01	d	k	.68 Screen mute (حجب الشاشة)

- ملاحظة: أثناء عمليات USB مثل Dvix أو EMF، يتم تنفيذ ومعالجة كل الأوامر كـ NG باستثناء Power (الطاقة) (k a) و Key (المفتاح) (m c).
- إن بعض الأوامر غير معتمد حسب الطراز.
- لا يعرض الأمر "f f" الذي يظهر حالة أمر معين شاشة خيارات العرض (OSD) كنتيجة لذلك بهدف التوافق مع برنامج SuperSign.

بروتوكول الإرسال / الاستقبال

الإرسال

[Command1][Command2][][Set ID][][Data][Cr]

* [Command1]: الأمر الأول للتحكم بالجهاز.

* [Command2]: الأمر الثاني للتحكم بالجهاز.

* [Set ID]: يُستخدم لتحديد جهاز ترديد التحكم به. يمكن تعيين معرف جهاز لكل جهاز من 1 إلى 255 (01H إلى FFH) أو من 1 إلى 1000 (01H 00 إلى 03e8H) ضمن الخيارات في قائمة شاشة خيارات العرض. يتيح تحديد '00H' أو '00H 00' لمعرف الجهاز التحكم المتزامن بكافة أجهزة العرض. (قد لا تكون معتمدة حسب الطراز).

* [Data]: المعلومات التي تم نقلها إلى الجهاز.

* [Data1]: المعلومات التي تم نقلها إلى الجهاز.

* [Data2]: المعلومات التي تم نقلها إلى الجهاز.

* [Data3]: المعلومات التي تم نقلها إلى الجهاز.

* [Cr]: إرجاع لأول السطر. رمز ASCII "0x0D".

* [:]: رمز ASCII مسافة '0x20'

الإقرار

[Command2][][Set ID][][OK/NG][Data][x]

* عادةً، عندما يتلقى المنتج بيانات، يرسل إقرارًا (ACK) بالتنسيق المذكور أعلاه. إذا كانت البيانات في وضع القراءة، فهذا يدل على البيانات التي تشير إلى الحالة الحالية. إذا كانت البيانات في وضع القراءة، فهذا يدل ببساطة على البيانات التي تم إرسالها من الكمبيوتر.

* إذا تم إرسال الأمر مع Set ID (معرف جهاز) '00' (=0x00)، يتم إرسال البيانات إلى كافة أجهزة العرض التي ترسل أي إقرار (ACK).

* إذا تم إرسال قيمة البيانات 'FF' في وضع التحكم عبر RS-232C، يمكن التحقق من ضبط القيمة الحالي لوظيفة ما (لبعض الوظائف فقط).

* إن بعض الأوامر غير معتمد حسب الطراز.

04. توفير الطاقة (الأمر: j q)

لضبط وظيفة توفير الطاقة.

الإرسال

[j][q][][Set ID][][Data][Cr]

البيانات 00: إيقاف التشغيل

01: الحد الأدنى

02: الحد المتوسط

03: الحد الأقصى

04: تلقائي

05: إيقاف تشغيل الشاشة

الإقرار

[q][][Set ID][][OK/NG][Data][x]

** قد لا تكون معتمدة حسب الطراز.

05. وضع الصورة (الأمر: d x)

لتحديد وضع الصورة.

الإرسال

[d][x][][Set ID][][Data][Cr]

البيانات 00: زاهي

01: قياسي

02: سينما

03: رياضة

04: لعبة

الإقرار

[x][][Set ID][][OK/NG][Data][x]

06. التباين (الأمر: k g)

لضبط تباين الشاشة

الإرسال

[k][g][][Set ID][][Data][Cr]

البيانات من 00 إلى 64: التباين من 0 إلى 100

الإقرار

[g][][Set ID][][OK/NG][Data][x]

01. Power (الطاقة) (الأمر: k a)

للتحكم بتشغيل/إيقاف تشغيل طاقة الشاشة.

الإرسال

[k][a][][Set ID][][Data][Cr]

البيانات 00: إيقاف التشغيل

01: التشغيل

الإقرار

[a][][Set ID][][OK/NG][Data][x]

* تعود إشارة الإقرار بشكل صحيح فقط عند تشغيل جهاز العرض بشكل كامل.

* يمكن أن يكون هناك بعض التأخير في الوقت بين إشارات الإرسال والإقرار.

02. Input Select (تحديد الإدخال) (الأمر: b x)

لتحديد مصدر الإدخال للشاشة.

الإرسال

[x][b][][Set ID][][Data][Cr]

البيانات 20: الإدخال (الصوت والصورة)

40: المكون

60: RGB

70: DVI-D (الكمبيوتر)

80: DVI-D (DTV) (التلفاز الرقمي)

90: HDMI (DTV) (HDMI1)

A0: HDMI (PC) (HDMI1)

C0: منفذ شاشة العرض (DTV) (التلفاز الرقمي)

D0: منفذ شاشة العرض (PC) (الكمبيوتر)

91: HDMI2/SDI (DTV) (التلفاز الرقمي)

A1: HDMI2/SDI (PC) (الكمبيوتر)

B0: SuperSign

الإقرار

[b][][Set ID][][OK/NG][Data][x]

* قد لا يتم اعتماد بعض إشارات الإدخال حسب الطراز.

03. Aspect Ratio (نسبة الطول إلى العرض) (الأمر: c k)

لضبط تنسيق الشاشة.

الإرسال

[k][c][][Set ID][][Data][Cr]

البيانات 01: 4:3

02: 16:9

04: تكبير/تصغير

(الصوت والصورة، المكون، DVI-D/HDMI /التلفاز الرقمي

الخاص بمنفذ العرض)

09: مسح فقط (720 بكسل أو أكثر)

(المكون، DVI-D/HDMI /التلفاز الرقمي الخاص بمنفذ

العرض)

* Display Port PC mode/HDMI ،DVI-D ،RGB

(وضع الكمبيوتر الخاص بمنفذ العرض (1:1)

من 10 إلى 16: Cinema Zoom: 1F (تكبير سينمائي) من 1 إلى 16

(الصوت والصورة، المكون، DVI-D/HDMI /التلفاز الرقمي

الخاص بمنفذ العرض)

* تختلف أنواع البيانات المتوفرة حسب إشارة الإدخال. للحصول على مزيد

من المعلومات، راجع قسم نسبة الطول إلى العرض في دليل المالك.

* قد تختلف نسبة الطول إلى العرض حسب تهيئة إدخال الطراز.

الإقرار

[c][][Set ID][][OK/NG][Data][x]

07. السطوع (الأمر: k h)
لضبط سطوع الشاشة.

الإرسال

[k][h][][Set ID][][Data][Cr]

البيانات من 00 إلى 64: السطوع من 0 إلى 100

الإقرار

[h][][Set ID][][OK/NG][Data][x]

10. اختلاف اللون (الأمر: k j)لضبط اختلاف اللون في الشاشة.
* تتوفر هذه الوظيفة في إدخال الصوت والصورة/المكون فقط.

الإرسال

[k][j][][Set ID][][Data][Cr]

البيانات 00 إلى 64: اختلاف الألوان من R50 إلى G50

الإقرار

[j][][Set ID][][OK/NG][Data][x]

08. الحدة (الأمر: k k)
لضبط حدة الشاشة.

* تتوفر هذه الوظيفة في إدخال الصوت والصورة/المكون فقط.

الإرسال

[k][k][][Set ID][][Data][Cr]

البيانات من 00 إلى 64: الحدة من 0 إلى 100

الإقرار

[k][][Set ID][][OK/NG][Data][x]

11. Color Temperature (درجة حرارة الألوان) (الأمر: x u)
لضبط درجة حرارة ألوان الشاشة.

الإرسال

[x][u][][Set ID][][Data][Cr]

البيانات من 00 إلى 64: دافئة 50 إلى باردة 50

الإقرار

[u][][Set ID][][OK/NG][Data][x]

09. اللون (الأمر: k i)
لضبط لون الشاشة.

* تتوفر هذه الوظيفة في إدخال الصوت والصورة/المكون فقط.

الإرسال

[k][i][][Set ID][][Data][Cr]

البيانات من 00 إلى 64: اللون من 0 إلى 100

الإقرار

[i][][Set ID][][OK/NG][Data][x]

12. الوضع الأفقي (الأمر: f q)لضبط الوضع الأفقي للشاشة.
* تتوفر هذه الوظيفة فقط عند ضبط Tile Mode (وضع التجانب) إلى إيقاف التشغيل.* يختلف النطاق التشغيلي حسب استبانة إدخال RGB.
(متوفر لإدخال RGB-PC فقط.)

الإرسال

[f][q][][Set ID][][Data][Cr]

البيانات 00 إلى 64: الحد الأدنى -50 (يسار) إلى الحد الأقصى 50 (يمين)

الإقرار

[q][][Set ID][][OK/NG][Data][x]

13. الوضع الرأسى (الامر: f r)

لضبط الوضع الرأسى للشاشة.

* تتوفر هذه الوظيفة فقط عند ضبط Tile Mode (وضع التجانب) إلى إيقاف التشغيل.

* يختلف النطاق التشغيلي حسب استبانة إدخال RGB. (متوفر لإدخال RGB-PC فقط.)

الإرسال

[f][r][][Set ID][][Data][Cr]

البيانات من 00 إلى 64: الحد الأدنى -50 (الجهة السفلى) إلى الحد الأقصى (الجهة العليا) 50

الإقرار

[r][][Set ID][][OK/NG][Data][x]

16. التوازن (الامر: k t)

لضبط توازن الصوت.

الإرسال

[k][t][][Set ID][][Data][Cr]

البيانات من 00 إلى 64: يسار 50 إلى يمين 50

الإقرار

[t][][Set ID][][OK/NG][Data][x]

** قد لا تكون معتمدة حسب الطراز.

14. الحجم الأفقى (الامر: f s)

لضبط الحجم الأفقى للشاشة.

* تتوفر هذه الوظيفة فقط عند ضبط Tile Mode (وضع التجانب) إلى إيقاف التشغيل.

* يختلف النطاق التشغيلي بحسب استبانة إدخال RGB. (متوفر لإدخال RGB-PC فقط.)

الإرسال

[f][s][][Set ID][][Data][Cr]

البيانات من 00 - 64: الحد الأدنى -50 (تقليص) - الحد الأقصى 50 (توسيع)

الإقرار

[s][][Set ID][][OK/NG][Data][x]

17. وضع الصوت (الامر: d y)

لتحديد وضع الصوت.

الإرسال

[d][y][][Set ID][][Data][Cr]

البيانات 01: القياسي

02: موسيقى

03: سينما

04: رياضة

05: لعبة

الإقرار

[y][][Set ID][][OK/NG][Data][x]

** قد لا تكون معتمدة حسب الطراز.

18. الصوت الحاد (الامر: k r)

لضبط قيم الصوت الحاد.

الإرسال

[k][r][][Set ID][][Data][Cr]

البيانات من 00 إلى 64: الصوت الحاد من 0 إلى 100

الإقرار

[r][][Set ID][][OK/NG][Data][x]

** قد لا تكون معتمدة حسب الطراز.

15. Auto Configuration (التهيئة التلقائية) (الامر: j u)

لضبط وضع الصورة والحد من اهتزاز الصورة تلقائياً.

(متوفر لإدخال RGB-PC فقط.)

الإرسال

[j][u][][Set ID][][Data][Cr]

البيانات 01: الجهاز

الإقرار

[u][][Set ID][][OK/NG][Data][x]

22. Volume Control (التحكم بمستوى الصوت) (الأمر: k f)

لضبط تشغيل مستوى الصوت.

الإرسال

[k][f][][Set ID][][Data][Cr]

البيانات من 00 إلى 64: مستوى الصوت من 0 إلى 100

الإقرار

[f][][Set ID][][OK/NG][Data][x]

** قد لا تكون معتمدة حسب الطراز.

19. الصوت العميق (الأمر: k s)

لضبط قيم الصوت العميق.

الإرسال

[k][s][][Set ID][][Data][Cr]

البيانات من 00 إلى 64: الصوت العميق من 0 إلى 100

الإقرار

[s][][Set ID][][OK/NG][Data][x]

** قد لا تكون معتمدة حسب الطراز.

23. Time 1 (الوقت 1) (Year/ Month/ Day) (السنة/ الشهر/ اليوم) (الأمر: f a)

لضبط قيم Time 1 (الوقت 1) (Year/ Month/ Day) (السنة / الشهر / اليوم).

الإرسال

[f][a][][Set ID][][Data1][][Data2][][Data3][Cr]

البيانات 1 من 00 إلى 14: 2010 إلى 2030

البيانات 2 من 01 إلى 0C: يناير إلى ديسمبر

البيانات 3 من 01 إلى 1F: 1 إلى 31

* أدخل "fa [Set ID] ff" للتحقق من قيم Time 1 (الوقت 1) (Year/ Month/Day) (السنة/ الشهر/ اليوم).

الإقرار

[a][][Set ID][][OK/NG][Data1][Data2][Data3][x]

20. مكبر الصوت (الأمر: d v)

لتحديد تشغيل/إيقاف تشغيل مكبر الصوت.

الإرسال

[d][v][][Set ID][][Data][Cr]

البيانات 00: إيقاف التشغيل

01: تشغيل

الإقرار

[v][][Set ID][][OK/NG][Data][x]

** قد لا تكون معتمدة حسب الطراز.

24. Time 2 (الوقت 2) (Hour/ Minute/ Second) (الساعة/ الدقيقة/ الثانية) (الأمر: f x)

لضبط قيم Time 2 (الوقت 2) (Hour/ Minute/ Second) (الساعة/ الدقيقة/ الثانية).

الإرسال

[f][x][][Set ID][][Data1][][Data2][][Data3][Cr]

البيانات 1 من 00 إلى 17: 00 إلى 23 ساعة

البيانات 2 من 00 إلى 3B: 00 إلى 59 دقيقة

البيانات 3 من 00 إلى 3B: 00 إلى 59 ثانية

* أدخل "fx [Set ID] ff" للتحقق من قيم Time 2 (الوقت 2) (Hour/ Minute/Second) (الساعة/ الدقيقة/ الثانية).

** لا يعمل هذا الأمر إذا لم يتم ضبط Time 1 (الوقت 1) (Year/ Month/ Day) (السنة/ الشهر/ اليوم) مسبقًا.

الإقرار

[x][][Set ID][][OK/NG][Data1][Data2][Data3][x]

21. Volume Mute (كتم الصوت) (الأمر: k e)

للتحكم بتشغيل/إيقاف تشغيل Volume Mute (كتم الصوت).

الإرسال

[k][e][][Set ID][][Data][Cr]

البيانات 00: كتم الصوت (إيقاف تشغيل الصوت)

01: مستوى الصوت الحالي (تشغيل الصوت)

الإقرار

[e][][Set ID][][OK/NG][Data][x]

25. Off Timer (موقت الإيقاف) Repeat Mode وضع

(التكرار/ الوقت) (الأمر: fe)
 لضبط وظيفة Off Timer (موقت الإيقاف) Repeat Mode وضع
 التكرار/ الوقت).

الإرسال

[f][e][][Set ID][][Data1][][Data2][][Data3][Cr]

البيانات1

1. من F1 إلى F7 (قراءة البيانات)
- F1: قراءة بيانات وقت الإيقاف الأول
- F2: قراءة بيانات وقت الإيقاف الثاني
- F3: قراءة بيانات وقت الإيقاف الثالث
- F4: قراءة بيانات وقت الإيقاف الرابع
- F5: قراءة بيانات وقت الإيقاف الخامس
- F6: قراءة بيانات وقت الإيقاف السادس
- F7: قراءة بيانات وقت الإيقاف السابع
2. E7-E1 (حذف فهرس واحد)، E0 (حذف كافة الفهارس)
- E0: حذف كافة بيانات وقت الإيقاف
- E1: حذف بيانات وقت الإيقاف الأول
- E2: حذف بيانات وقت الإيقاف الثاني
- E3: حذف بيانات وقت الإيقاف الثالث
- E4: حذف بيانات وقت الإيقاف الرابع
- E5: حذف بيانات وقت الإيقاف الخامس
- E6: حذف بيانات وقت الإيقاف السادس
- E7: حذف بيانات وقت الإيقاف السابع
3. 0C إلى 01 (ضبط اليوم لـ وقت الإيقاف)
- 00: إيقاف التشغيل
- 01: مرة واحدة
- 02: يوميًا
- 03: من الاثنين إلى الجمعة
- 04: من الاثنين إلى السبت
- 05: من السبت إلى الأحد
- 06: الأحد
- 07: الاثنين
- 08: الثلاثاء
- 09: الأربعاء
- 0A: الخميس
- 0B: الجمعة
- 0C: السبت

البيانات2 00 إلى 17: 00 إلى 23 ساعة
 البيانات3 00 إلى 00: 3B: 00 إلى 59 دقيقة
 * لقراءة قائمة وقت الإيقاف أو حذفها، قم بضبط FFH لـ [DATA2] و
 [البيانات3].

المثل 1: fe 01 f1 ff ff - قراءة بيانات Off Time (وقت إيقاف
 التشغيل) (الأول).

المثل 2: fe 01 e1 ff ff - حذف بيانات وقت الإيقاف الأول.

المثل 3: fe 01 04 02 03 - ضبط وقت الإيقاف إلى "الاثنين إلى
 السبت، 02:03".

* يتم اعتماد هذه الوظيفة فقط عند ضبط 1 (Year/Month/Day)
 (السنة/الشهر/اليوم) و 2 (Hour/Minute/Second) (الساعة/
 الدقيقة/الثانية).

الإقرار

[e][][Set ID][][OK/NG][Data1][Data2][Data3][x]

26. On Timer (موقت التشغيل) Repeat Mode وضع

(التكرار/ الوقت) (الأمر: fd)
 لضبط وظيفة On Timer (موقت التشغيل) Repeat Mode وضع
 التكرار/ الوقت).

الإرسال

[f][d][][Set ID][][Data1][][Data2][][Data3][Cr]

البيانات1

1. من F1 إلى F7 (قراءة البيانات)
- F1: قراءة بيانات وقت التشغيل الأول
- F2: قراءة بيانات وقت التشغيل الثاني
- F3: قراءة بيانات وقت التشغيل الثالث
- F4: قراءة بيانات وقت التشغيل الرابع
- F5: قراءة بيانات وقت التشغيل الخامس
- F6: قراءة بيانات وقت التشغيل السادس
- F7: قراءة بيانات وقت التشغيل السابع
2. E7-E1 (حذف فهرس واحد)، E0 (حذف كافة الفهارس)
- E0: حذف كافة بيانات وقت التشغيل
- E1: حذف بيانات وقت التشغيل الأول
- E2: حذف بيانات وقت التشغيل الثاني
- E3: حذف بيانات وقت التشغيل الثالث
- E4: حذف بيانات وقت التشغيل الرابع
- E5: حذف بيانات وقت التشغيل الخامس
- E6: حذف بيانات وقت التشغيل السادس
- E7: حذف بيانات وقت التشغيل السابع
3. 0C إلى 01 (ضبط اليوم لوقت التشغيل)
- 00: إيقاف التشغيل
- 01: مرة واحدة
- 02: يوميًا
- 03: من الاثنين إلى الجمعة
- 04: من الاثنين إلى السبت
- 05: من السبت إلى الأحد
- 06: الأحد
- 07: الاثنين
- 08: الثلاثاء
- 09: الأربعاء
- 0A: الخميس
- 0B: الجمعة
- 0C: السبت

البيانات2 00 إلى 17: 00 إلى 23 ساعة
 البيانات3 00 إلى 00: 3B: 00 إلى 59 دقيقة

* لقراءة قائمة وقت الإيقاف أو حذفها، قم بضبط FFH لـ [Data2] و
 [Data3].

المثل 1: fd 01 f1 ff ff - قراءة بيانات وقت التشغيل الأول.

المثل 2: fd 01 e1 ff ff - حذف بيانات وقت التشغيل الأول.

المثل 3: fd 01 04 02 03 - ضبط وقت التشغيل إلى "الاثنين إلى
 السبت، 02:03".

* يتم اعتماد هذه الوظيفة فقط عند ضبط 1 (Year/Month/Day)
 (السنة/الشهر/اليوم) و 2 (Hour/Minute/Second) (الساعة/
 الدقيقة/الثانية).

الإقرار

[d][][Set ID][][OK/NG][Data1][Data2][Data3][x]

28. Sleep Time (وقت السكون) (الأمر: f f)

لضبط وقت السكون.

الإرسال

[f][f][][Set ID][][Data][Cr]

البيانات 00: إيقاف التشغيل (Sleep Timer off) إيقاف تشغيل مؤقت النوم

10 :01 دقائق

20 :02 دقيقة

30 :03 دقيقة

60 :04 دقيقة

90 :05 دقيقة

120 :06 دقيقة

180 :07 دقيقة

240 :08 دقيقة

الإقرار

[f][][Set ID][][OK/NG][Data][x]

29. Power On Delay (مهلة تأجيل التشغيل) (الأمر: f h)

لضبط تأخير الجدول عند تشغيل الطاقة. (الوحدة: الثانية)

الإرسال

[f][h][][Set ID][][Data][Cr]

البيانات 00 إلى 64: الحد الأدنى من 0 إلى الحد الأقصى 100 (ثانية)

الإقرار

[h][][Set ID][][OK/NG][Data][x]

30. Automatic Standby (وضع استعداد تلقائي) (الأمر: m n)

لضبط وظيفة Automatic Standby (وضع استعداد تلقائي).

الإرسال

[m][n][][Set ID][][Data][Cr]

البيانات 00: إيقاف التشغيل (عدم إيقاف التشغيل بعد 4 ساعات)

01 :4 ساعات (إيقاف التشغيل بعد 4 ساعات)

الإقرار

[n][][Set ID][][OK/NG][Data][x]

27. On Timer Input (إدخال مؤقت التشغيل) (الأمر: f u)

لتحديد إدخال خارجي لضبط وقت التشغيل الحالي وإضافة جدول جديد أو تغيير الجدول الموجود.

الإرسال

[f][u][][Set ID][][Data1][Cr]

[f][u][][Set ID][][Data1][Data2][Cr]

البيانات (إضافة جدول)

20: الإدخال (الصوت والصورة)

40: المكون

60: RGB

70: DVI-D

90: HDMI (HDMI1)

70: DVI-D

90: HDMI (HDMI1)

C0: منفذ شاشة العرض

91: HDMI2/SDI

B0: SuperSign

البيانات 1 (تغيير الجدول)

1. من F1 إلى F7 (قراءة البيانات)

F1: تحديد إدخال الجدول الأول

F2: تحديد إدخال الجدول الثاني

F3: تحديد إدخال الجدول الثالث

F4: تحديد إدخال الجدول الرابع

F5: تحديد إدخال الجدول الخامس

F6: تحديد إدخال الجدول السادس

F7: تحديد إدخال الجدول السابع

البيانات 2

20: الإدخال (الصوت والصورة)

40: المكون

60: RGB

70: DVI-D

90: HDMI (HDMI1)

C0: منفذ شاشة العرض

HDMI2/SDI

B0: SuperSign

* لقراءة إدخال الجدول، أدخل FFH لـ [Data2].

إذا لم يكن أي جدول متوفرًا لـ [Data1] عند محاولة قراءة بيانات الجدول أو تغييرها، سيتم عرض النص NG وستفشل العملية.

المثل 1: fu 01 60 - قم بنقل كل إدخال جدول سطرًا واحدًا إلى أسفل وقم بحفظ إدخال الجدول الأول في وضع RGB.

المثل 2: fu 01 f1 ff - قراءة إدخال الجدول الأول.

المثل 3: fu 01 f3 20 - تغيير إدخال جدول البيانات الثالث إلى إدخال وقت التشغيل وإدخال الصوت والصورة الحاليين.

إذا لم يكن أي جدول ثالث متوفرًا، سيتم عرض النص NG وستفشل العملية.

* يتم اعتماد هذه الوظيفة فقط عند ضبط 1 (Year/Month/Day)

(السنة/الشهر/اليوم) و 2 (Hour/Minute/Second) (الساعة/الدقيقة/

الثانية)، وقت التشغيل (Repeat Mode) (وضع التكرار/الوقت).

** قد لا تكون معتمدة حسب الطراز.

الإقرار

[u][][Set ID][][OK/NG][Data][x]

[u][][Set ID][][OK/NG][Data1][Data2][x]

34. مؤشر الطاقة (إضاءة التشغيل) (الامر: f p)
لضبط وظيفة مؤشر الطاقة (إضاءة التشغيل).

الإرسال

[f][p][][Set ID][][Data][Cr]

البيانات 00: إيقاف التشغيل
01: تشغيل

** قد لا تكون معتمدة حسب الطراز.

الإقرار

[p][][Set ID][][OK/NG][Data][x]

31. إيقاف تلقائي (الامر: f g)
لضبط وظيفة إيقاف التلقائي.

الإرسال

[f][g][][Set ID][][Data][Cr]

البيانات 00: إيقاف التشغيل (عدم إيقاف التشغيل بعد 15 دقيقة)
01: 15 دقيقة (إيقاف التشغيل بعد 15 دقيقة)

الإقرار

[g][][Set ID][][OK/NG][Data][x]

35. ISM mode (وضع ISM) (الامر: j p)

لتحديد طريقة ISM لتجنب بقاء الصورة الثابتة على الشاشة.

الإرسال

[j][p][][Set ID][][Data][Cr]

البيانات 01: عكس الشاشة
02: منع الظلال
04: تنظيف الأبيض
08. عادي

الإقرار

[p][][Set ID][][OK/NG][Data][x]

32. اللغة (الامر: f i)

لضبط اللغة لشاشة خيارات العرض (OSD).

الإرسال

[f][i][][Set ID][][Data][Cr]

البيانات 00: التشبيكية (Czech)
01: الدانماركية
02: الألمانية
03: الإنجليزية
04: الأسبانية (الاتحاد الأوروبي)
05: اليونانية
06: الفرنسية
07: الإيطالية
08: الهولندية
09: النرويجية
0A: البرتغالية
0B: البرتغالية (BR) (البرازيل)
0C: الروسية
0D: الفنلندية
0E: السويدية
0F: الكورية
10: Chinese (الصينية) (Mandarin) (الماندرين)
11: اليابانية
12: Yue Chinese (الصينية يو) (Cantonese)
(الكانتونية)

الإقرار

[i][][Set ID][][OK/NG][Data][x]

36. Fail Over Select (تحديد الخادم الاحتياطي) (الامر: m i)

لضبط وظيفة الخادم الاحتياطي.

الإرسال

[m][i][][Set ID][][Data][Cr]

البيانات 00: إيقاف التشغيل
01: تلقائي
02: يدوي

الإقرار

[i][][Set ID][][OK/NG][Data][x]

33. مؤشر الطاقة (إضاءة وضع الاستعداد) (الامر: f o)

لضبط وظيفة مؤشر الطاقة (إضاءة وضع الاستعداد).

الإرسال

[f][o][][Set ID][][Data][Cr]

البيانات 00: إيقاف التشغيل
01: تشغيل

** قد لا تكون معتمدة حسب الطراز.

الإقرار

[o][][Set ID][][OK/NG][Data][x]

40. Tile Mode Check (الأمْر: d z)

للتحقق من حالة Tile Mode (وضع التجانب).

الإرسال

[d][i][][Set ID][][Data][Cr]

البيانات FF: التحقق من حالة Tile Mode (وضع التجانب).
** قد لا تكون معتمدة حسب الطراز.

الإقرار

[z][][Set ID][][OK/NG][Data1][Data2][Data3][x]

البيانات 1 00: إيقاف تشغيل Tile Mode (وضع التجانب)
Tile Mode On :01 (تشغيل وضع التجانب)
البيانات 2 00 إلى 0F: Tile Row (سطر التجانب)
البيانات 3 00 إلى 0F: Tile Column (عمود التجانب)

37. Fail Over Input Select (الأمْر: m j)

لتحديد مصدر الإدخال للتبديل التلقائي.
* يتوفر هذا الأمر فقط عند ضبط fail over (auto) mode (وضع الخادم الاحتياطي (التلقائي)) إلى مخصص.

الإرسال

[m][j][][Set ID][][Data1][][Data2][][Data3][Cr]

[Data4][][Data5][Cr][]

البيانات 1 إلى 5 (الأولوية 1 إلى 5)

RGB :60

DVI-D :70

(HDMI1)HDMI :90

C0: منفذ شاشة العرض

HDMI2/SDI :91

* يختلف عدد عناصر البيانات حسب الطراز.

الإقرار

[j][][Set ID][][OK/NG][Data1][Data2][Data3][Data4]

[Data5][x][]

41. Tile ID (معرف التجانب) (الأمْر: d i)

لضبط Tile ID (معرف التجانب).

الإرسال

[d][i][][Set ID][][Data][Cr]

البيانات 01 إلى E1: Tile ID (معرف التجانب) 01 إلى 225**
FF: التحقق من Tile ID (معرف التجانب)
** تعذر ضبط البيانات على (Tile Column) (عمود التجانب) × (Tile Row) (سطر التجانب).
** قد لا تكون معتمدة حسب الطراز.

الإقرار

[i][][Set ID][][OK/NG][Data][x]

* سيتم استرداد NG إذا تم ضبط البيانات على (Tile Column) (عمود التجانب) × (Tile Row) (سطر التجانب), باستثناء 0xFF.

38. إعادة الضبط (الأمْر: f k)

لتنفيذ وظيفة إعادة ضبط الصورة والشاشة والصوت وإعادة الضبط الأصلي.
(يمكن إجراء إعادة ضبط الشاشة في وضع إدخال RGB فقط).

الإرسال

[f][k][][Set ID][][Data][Cr]

البيانات 00: إعادة ضبط الصورة

01: Screen Reset (إعادة ضبط الشاشة)

02: إعادة ضبط المصنع

03: Audio Reset (إعادة ضبط الصوت)

الإقرار

[k][][Set ID][][OK/NG][Data][x]

42. Tile H Position (الأمْر: d e)

لضبط الوضع الأفقي للتجانب.

* تتوفر هذه الوظيفة فقط عند ضبط الوضع الطبيعي الخاص بـ Tile Mode (وضع التجانب) إلى إيقاف التشغيل مع ضبط Tile Mode (وضع التجانب) إلى تشغيل.

الإرسال

[d][e][][Set ID][][Data][Cr]

البيانات 00 إلى 32: 50- (يسار) إلى 0 (يمين)
*تعتمد قيم اليسار/اليمين على Tile H size (الحجم الأفقي للتجانب).
** قد لا تكون معتمدة حسب الطراز.

الإقرار

[e][][Set ID][][OK/NG][Data][x]

39. Tile Mode (وضع التجانب) (الأمْر: d d)

لضبط Tile Mode (وضع التجانب) وقيم Tile Column/ Row (عمود/سطر التجانب).

الإرسال

[d][d][][Set ID][][Data][Cr]

البيانات 00 إلى FF: البايت الأول - Tile Row (سطر التجانب)
البايت الثاني - Tile Column (عمود التجانب)
*يعني 00، 01، 10، 11 أن Tile Mode (وضع التجانب) متوقف عن التشغيل.
** قد لا تكون معتمدة حسب الطراز.

الإقرار

[d][][Set ID][][OK/NG][Data][x]

46. Natural Mode (الوضع الطبيعي) (في وضع Tile (التجانب)) (الأمر : d j)

لعرض الصورة بالوضع الطبيعي، يتم حذف الجزء من الصورة الذي يتم عرضه بصورة عادية في الفجوة الموجودة بين الشاشات.

الإرسال

[d][j][][Set ID][][Data][Cr]

البيانات 00: إيقاف التشغيل
01: تشغيل

الإقرار

[j][][Set ID][][OK/NG][Data][x]

43. Tile V Position (الوضع الرأسي للتجانب) (الأمر : d f)

لضبط الوضع العمودي للتجانب.

* تتوفر هذه الوظيفة فقط عند ضبط الوضع الطبيعي الخاص بـ Tile Mode (وضع التجانب) إلى إيقاف التشغيل مع ضبط Tile Mode (وضع التجانب) إلى تشغيل.

الإرسال

[d][f][][Set ID][][Data][Cr]

البيانات 0 إلى 32: 0 (الجهة السفلى) إلى 50 (الجهة العليا)
* تعتمد قيم الجهة السفلى/الجهة العليا على Tile Vertical size (الحجم الرأسي للتجانب).

** قد لا تكون معتمدة حسب الطراز.

الإقرار

[f][][Set ID][][OK/NG][Data][x]

47. DPM Select (تحديد إدارة طاقة العرض) (الأمر : f j)

لضبط وظيفة إدارة طاقة شاشة العرض (DPM).

الإرسال

[f][j][][Set ID][][Data][Cr]

البيانات 00: إيقاف التشغيل
01: تشغيل

قد تختلف ضوابط البيانات حسب الطراز كما هو مبين أدناه.

البيانات 00: إيقاف التشغيل

01: 5 ثوان

02: 10 ثوان

03: 15 ثوان

04: دقيقة

05: 3 دقائق

06: 5 دقائق

07: 10 دقائق

الإقرار

[j][][Set ID][][OK/NG][Data][x]

44. Tile H Size (الحجم الأفقي للتجانب) (الأمر : d g)

لضبط الحجم الأفقي للتجانب.

*م بضبط Tile H Position (الوضع الأفقي للتجانب) لـ 0x32 قبل ضبط Tile H Size (الحجم الأفقي للتجانب).

* تتوفر هذه الوظيفة فقط عند ضبط الوضع الطبيعي الخاص بـ Tile Mode (وضع التجانب) إلى إيقاف التشغيل مع ضبط Tile Mode (وضع التجانب) إلى تشغيل.

الإرسال

[d][g][][Set ID][][Data][Cr]

البيانات 00 إلى 32: 0 إلى 50
** قد لا تكون معتمدة حسب الطراز.

الإقرار

[g][][Set ID][][OK/NG][Data][x]

48. FAN Control (التحكم بالمروحة) (الأمر : d o)

لضبط Fan mode (وضع المروحة).

الإرسال

[d][o][][Set ID][][Data][Cr]

البيانات 00: تلقائي

01: تشغيل

02: يدوي

03: إيقاف التشغيل

** قد لا تكون معتمدة حسب الطراز.

الإقرار

[o][][Set ID][][OK/NG][Data][x]

45. Tile V Size (الحجم الرأسي للتجانب) (الأمر : d h)

لضبط الحجم العمودي للتجانب.

*م بضبط Tile V Position (الوضع الرأسي للتجانب) لـ 0x00 قبل ضبط Tile V Size (الحجم الرأسي للتجانب).

* تتوفر هذه الوظيفة فقط عند ضبط الوضع الطبيعي الخاص بـ Tile Mode (وضع التجانب) إلى إيقاف التشغيل مع ضبط Tile Mode (وضع التجانب) إلى تشغيل.

الإرسال

[d][h][][Set ID][][Data][Cr]

البيانات 00 إلى 32: 0 إلى 50
** قد لا تكون معتمدة حسب الطراز.

الإقرار

[h][][Set ID][][OK/NG][Data][x]

52. Key (المفتاح) (الأمر: m c)

لإرسال رمز المفتاح الخاص برمز الأشعة تحت الحمراء لجهاز التحكم عن بعد

الإرسال

[m][c][][Set ID][][Data][Cr]

البيانات IR_KEY_CODE

الإقرار

[c][][Set ID][][OK/NG][Data][x]

لرمز مفتاح، راجع رمز الأشعة تحت الحمراء.
* إن بعض الأوامر غير معتمدة حسب الطراز.

49. FAN Fault Check (التحقق من خلل المروحة) (الأمر: d w)

للتحقق من خلل المروحة.

الإرسال

[d][w][][Set ID][][Data][Cr]

البيانات FF: قراءة الحالة

الإقرار

[w][][Set ID][][OK/NG][Data][x]

البيانات 00: Fan fault (خلل في المروحة)
01: Fan OK (المروحة سليمة)
02: من دون Fan (مروحة)

53. OSD Select (تحديد شاشة خيارات العرض) (الأمر: k l)

لتحديد تشغيل/إيقاف تشغيل OSD (شاشة خيارات العرض).

الإرسال

[k][l][][Set ID][][Data][Cr]

البيانات 00: إيقاف التشغيل

01: تشغيل

الإقرار

[l][][Set ID][][OK/NG][Data][x]

50. Temperature Value (قيمة درجة الحرارة) (الأمر: d n)

للتحقق من قيمة درجة الحرارة الداخلية.

الإرسال

[d][n][][Set ID][][Data][Cr]

البيانات FF: التحقق من الحالة

الإقرار

[n][][Set ID][][OK/NG][Data][x]

[n][][Set ID][][OK/NG][Data1][Data2][Data3][x]

* تعرض الحرارة بصيغة سداسية عشرية.

54. Elapsed time return (استعادة الوقت المنقضي) (الأمر: d

l)

للتحقق من الوقت المنقضي.

الإرسال

[d][l][][Set ID][][Data][Cr]

البيانات FF: قراءة الحالة

الإقرار

[l][][Set ID][][OK/NG][Data][x]

* يُعنى بالبيانات التي تمت استعادتها الساعات المنقضية بالقيمة السداسية العشرية.

51. Remote Controller Lock/ Key Lock (تأمين وحدة

التحكم عن بُعد/قفل المفاتيح) (الأمر: k m)

عندما تكون وحدة التحكم عن بُعد والمفاتيح الأمامية مغلقة في وضع الاستعداد، لا يمكن تشغيل الطاقة بواسطة وحدة التحكم عن بُعد أو زر الطاقة الأمامي.

الإرسال

[k][m][][Set ID][][Data][Cr]

البيانات 00: إيقاف التشغيل (إيقاف تشغيل القفل)

01: التشغيل (تشغيل القفل)

* لن يتم تشغيل الشاشة بواسطة طاقة مفاتيح وحدة التحكم عن بُعد ومفاتيح التحكم باللوحة الأمامية، إذا تم قفل المفاتيح في وضع الاستعداد.

الإقرار

[m][][Set ID][][OK/NG][Data][x]

** قد لا تكون معتمدة حسب الطراز.

.58 White Balance Green Gain (اكتساب اللون الأخضر من التوازن الأبيض) (الامر: j n)
لضبط اكتساب الأخضر من التوازن الأبيض.

الإرسال

[j][n][Set ID][Data][Cr]

البيانات 00 إلى FE: Green Gain (اكتساب الأخضر) 0 إلى 254

الإقرار

[n][Set ID][OK/NG][Data][x]

.55 Serial No.Check (التحقق من الرقم المتسلسل) (الامر: f y)
للتحقق من الأرقام المتسلسلة

الإرسال

[f][y][Set ID][Data][Cr]

البيانات FF: للتحقق من الرقم المتسلسل للمنتج

الإقرار

[y][Set ID][OK/NG][Data][x]

* تكون البيانات بصيغة ASCII code.

.59 White Balance Blue Gain (اكتساب اللون الأزرق من التوازن الأبيض) (الامر: j o)
لضبط اكتساب الأزرق من التوازن الأبيض.

الإرسال

[j][o][Set ID][Data][Cr]

البيانات 00 إلى FE: Blue Gain (اكتساب الأزرق) 0 إلى 254

الإقرار

[o][Set ID][OK/NG][Data][x]

.56 S/W Version (إصدار البرنامج) (الامر: f z)
للتحقق من إصدار البرنامج.

الإرسال

[f][z][Set ID][Data][Cr]

البيانات FF: للتحقق من إصدار البرنامج

الإقرار

[z][Set ID][OK/NG][Data][x]

.60 Backlight (الإضاءة الخلفية) (الامر: m g)
لضبط الإضاءة الخلفية للشاشة.

الإرسال

[m][g][Set ID][Data][Cr]

البيانات 00 إلى 64: Backlight (الإضاءة الخلفية) 0 إلى 100

الإقرار

[g][Set ID][OK/NG][Data][x]

** قد لا تكون معتمدة حسب الطراز.

.57 White Balance Red Gain (اكتساب اللون الأحمر من التوازن الأبيض) (الامر: j m)
لضبط اكتساب الأحمر من التوازن الأبيض.

الإرسال

[j][m][Set ID][Data][Cr]

البيانات 00 إلى FE: Red Gain (اكتساب الأحمر) 0 إلى 254

الإقرار

[m][Set ID][OK/NG][Data][x]

6.4 Easy Brightness Control Schedule (الأمر: s m)

لضبط Easy Brightness Control Schedule.

الإرسال

[s][m][][Set ID][][Data][Cr]

Data1

F1 - F6 (وظائف قراءة البيانات)

F1: لقراءة بيانات Easy Brightness Control الأول

F2: لقراءة بيانات Easy Brightness Control الثاني

F3: لقراءة بيانات Easy Brightness Control الثالث

F4: لقراءة بيانات Easy Brightness Control الرابع

F5: لقراءة بيانات Easy Brightness Control الخامس

F6: لقراءة بيانات Easy Brightness Control السادس

E1-E6 (لحذف فهرس واحد)، E0 (لحذف كافة الفهارس)

E0: لحذف كافة Easy Brightness Control

E1: لحذف Easy Brightness Control الأول

E2: لحذف Easy Brightness Control الثاني

E3: لحذف Easy Brightness Control الثالث

E4: لحذف Easy Brightness Control الرابع

E5: لحذف Easy Brightness Control الخامس

E6: لحذف Easy Brightness Control السادس

23:00 - 00:00-17

Data2 00-3B 59 دقيقة

Data3 00-64 الإضاءة الخلفية 0 - 100

* لقراءة قائمة Easy Brightness Control الذي تم تكوينه أو حذفه،

اضبط [Data2][Data3] على FF.

(المثل 1: ss 01 f1 ff ff - لقراءة بيانات الفهرس الأول من Easy

Brightness Control

(المثل 2: ss 01 e1 ff ff - لحذف بيانات الفهرس الأول من Easy

Brightness Control

المثل 3: ss 01 07 1E 46 - لإضافة جدول إلى الإضاءة الخلفية 70

على (07:30).

الإقرار

[m][][Set ID][][OK/NG][Data][x]

** قد لا تكون معتمدة حسب الطراز.

6.1 PC Power Control (التحكم بطاقة الكمبيوتر) (الأمر: d t)

للتحكم بطاقة الكمبيوتر إذا كان الكمبيوتر والشاشة متزامنين.

الإرسال

[d][t][][Set ID][][Data][Cr]

البيانات

00: متزامنين (عندما يكون جهاز العرض متوقفًا عن التشغيل، يكون

الكمبيوتر متوقفًا عن التشغيل أيضًا.)

01: غير متزامنين (جهاز العرض متوقف عن التشغيل لكن الكمبيوتر قيد التشغيل.)

02: تحافظ على جهاز الكمبيوتر الخاص بك بالطاقة (يحتفظ جهاز

الكمبيوتر الخاص بك في حالة قطع التيار الكهربائي عنه هو مدعوم

من جهاز الكمبيوتر الخاص بك عند إيقاف تشغيل الشاشة).

** قد لا تكون معتمدة حسب الطراز.

الإقرار

[t][][Set ID][][OK][Data][x]

6.2 PC Power (بطاقة الكمبيوتر) (الأمر: d s)

للتحكم بطاقة الكمبيوتر عندما يكون الكمبيوتر والشاشة غير متزامنين.

الإرسال

[d][s][][Set ID][][Data][Cr]

البيانات 00: الكمبيوتر متوقف عن التشغيل.

01: الكمبيوتر قيد التشغيل.

** قد لا تكون معتمدة حسب الطراز.

الإقرار

[s][][Set ID][][OK][Data][x]

6.3 Easy Brightness Control Mode (الأمر: s m)

لتحديد ON (تشغيل)/OFF (إيقاف التشغيل) لـ Easy Brightness Control Mode.

الإرسال

[s][m][][Set ID][][Data][Cr]

Data 00: Easy Brightness Control OFF (إيقاف تشغيل

(Easy Brightness Control

Data 01: Easy Brightness Control ON (تشغيل

(Brightness Control

* لا يعمل في حال عدم إعداد الوقت الحالي.

** قد لا تكون معتمدة حسب الطراز.

الإقرار

[m][][Set ID][][OK/NG][Data][x]

65. قراءة قيم الإضاءة (الأمر: m u)
لقراءة قيم الإضاءة.

الإرسال

[m][u][][Set ID][][FF][Cr]

الإقرار

[u][][SetID][][OK/NG][Data1][Data2][Data3][Data4]

[Data5][Data6][Data7][x]

Data1 64-00 الإضاءة الخلفية 0-100

Data2 00-ff: البايئات العلويان لقيمة CA210 التي تم قياسها

Data3 00-ff: البايئات السفليان لقيمة CA210 التي تم قياسها

قيمة CA210 التي تم قياسها، القيمة السداسية العشرية: 0000-ffff، القيمة العشرية: 0 - 65535

Data4 00-ff: البايئات العلويان لقيمة BLU التي تم قياسها

Data5 00-ff: البايئات السفليان لقيمة BLU التي تم قياسها

Data6 00-ff: البايئات العلويان للقيمة التي تم قياسها لجهاز الاستشعار

رقم 2 الخاص بـ BLU

Data7 00-ff: البايئات السفليان للقيمة التي تم قياسها لجهاز الاستشعار

رقم 2 الخاص بـ BLU

قيمة BLU التي تم قياسها، القيمة السداسية العشرية: 0000-ffff، القيمة العشرية: 0 - 65535

* تم إدخال قيمة CA210 التي تم قياسها عبر إجراء المعايرة أثناء عملية التجميع الأخيرة. القيمة الافتراضية هي 0 قبل المعايرة.

** قد لا تكون معتمدة حسب الطراز.

عندما تكون قيمة البيانات 07

Data1 00: فشل تشغيل كافة أجهزة استشعار الحرارة

01: تشغيل العلوي بشكل طبيعي، فشل تشغيل السفلي، فشل تشغيل الأساسي

02: تشغيل العلوي بشكل طبيعي، تشغيل السفلي بشكل طبيعي، فشل تشغيل الأساسي

03: تشغيل العلوي بشكل طبيعي، تشغيل السفلي بشكل طبيعي، فشل تشغيل الأساسي

04: فشل تشغيل العلوي، فشل تشغيل السفلي، تشغيل الأساسي بشكل طبيعي

05: تشغيل العلوي بشكل طبيعي، فشل تشغيل السفلي، فشل تشغيل الأساسي

06: فشل تشغيل العلوي، تشغيل السفلي بشكل طبيعي، تشغيل الأساسي بشكل طبيعي

07: تم تشغيل كافة أجهزة استشعار الحرارة بشكل طبيعي

عندما تكون قيمة Data تبلغ 08

الإقرار

[v][][SetID][][OK/NG][Data][Data1][Data2][Data3][x]

Data1: درجة حرارة جهاز الاستشعار العلوي عندما يكون الجهاز متوقفاً عن التشغيل.

Data2: درجة حرارة جهاز الاستشعار السفلي عندما يكون الجهاز متوقفاً عن التشغيل.

Data3: درجة حرارة جهاز الاستشعار الأساسي عندما يكون الجهاز متوقفاً عن التشغيل.

عندما تكون قيمة البيانات 09

الإقرار

[v][][SetID][][OK/NG][Data][Data1][Data2][x]

Data1 00-ff: البايئات العلويان لسرعة المروحة

Data2 00-ff: البايئات السفليان لسرعة المروحة

سرعة المروحة: القيمة السداسية العشرية 0-20D0، القيمة الرقمية 0-8400

عندما تكون قيمة البيانات 0x10

الإقرار

[v][][SetID][][OK][Data1][x]

Data1 00: RGB كل NG

01: B NG, G NG, R OK

02: B NG, G OK, R NG

03: B OK, G OK, R NG

04: B NG, G NG, R OK

05: B OK, G NG, R OK

06: B NG, G OK, R OK

07: RGB كل موافق

08: تحميل

** قد لا تكون معتمدة حسب الطراز.

66. Status check (تحقق من الحالة) (الأمر: s v)

تحقق من الحالات المتعددة.

الإرسال

[s][v][][Set ID][][Data][][FF][Cr]

Data 05: تحقق من العملية الطبيعية الخاصة بأجهزة الاستشعار No.1 و No.2

06: جهاز استشعار الإضاءة المستخدم:

07: تحقق من أن الأجهزة العلوية أو السفلية أو الأساسية

لاستشعار الحرارة تعمل بشكل طبيعي.

08: درجة الحرارة لكل جهاز استشعار درجة الحرارة عندما يتم تشغيل المقاصة.

09: سرعة المروحة

0x10: RGB الاستشعار موافق / NG (تحقق الشاشة)

الإقرار

[v][][Set ID][][OK/NG][Data][Data1][x]

عندما تكون قيمة البيانات 05

Data1 00: كلها طبيعية

01: تشغيل جهاز استشعار BLU 1 بشكل طبيعي، فشل تشغيل

جهاز استشعار BLU 2

02: فشل تشغيل جهاز استشعار BLU 1، تشغيل جهاز استشعار

BLU 2 بشكل طبيعي

03: فشل الكل

عندما تكون قيمة البيانات 06

Data1 00: جهاز استشعار الإضاءة No.1 قيد الاستخدام

01: جهاز استشعار الإضاءة No.2 قيد الاستخدام

67. BLU Maintenance (صيانة BLU) (الامر: m t)
 حدد ON/OFF (تشغيل/إيقاف التشغيل) لـ BLU Maintenance (صيانة BLU).

الإرسال

[m][t][][Set ID][][Data][Cr]

Data 00: إيقاف تشغيل BLU Maintenance (صيانة BLU)
 Data 01: تشغيل BLU Maintenance (صيانة BLU)
 ** قد لا تكون معتمدة حسب الطراز.

الإقرار

[t][][Set ID][][OK/NG][Data][x]

68. Screen mute (حجب الشاشة) (الامر: k d)
 لتشغيل الشاشة أو إيقاف تشغيلها.

الإرسال

[k][d][][Set ID][][Data][Cr]

Data 00: لتشغيل الشاشة.
 Data 01: لإيقاف تشغيل الشاشة.

الإقرار

[d][][Set ID][][OK/NG][Data][x]



للحصول على رمز المصدر بموجب GPL و LGPL و MPL وتراخيص أخرى مفتوحة المصدر، الموجودة في هذا المنتج، يُرجى زيارة الموقع <http://opensource.lge.com>. بالإضافة إلى رمز المصدر، فإن كل شروط التراخيص وكفالات إخلاء المسؤولية وإشعارات حقوق الطبع والنشر متوفرة للتنزيل. ستوفر LG Electronics أيضًا الرمز المفتوح المصدر على قرص مضغوط مقابل التكاليف التي تغطي إجراء هذا التوزيع (مثل تكلفة الوسائط والشحن والتسليم) وذلك بعد توجيه طلب عبر البريد الإلكتروني على opensource@lge.com. هذا العرض سار لمدة ثلاثة (3) أعوام بدءًا من تاريخ شراء المنتج.

ENERGY STAR is a set of power-saving guidelines issued by the U.S. Environmental Protection Agency(EPA).



As an ENERGY STAR Partner LGE U. S. A.,Inc. has determined that this product meets the ENERGY STAR guidelines for energy efficiency. Refer to ENERGYSTAR.gov for more information on the ENERGY STAR program.

احرص على قراءة احتياطات الأمان قبل استخدام المنتج. احتفظ بدليل المالك (الموجود على القرص المضغوط) في مكان يسهل الوصول إليه لمراجعته في المستقبل. إن طراز الجهاز ورقمه التسلسلي موجودان في الجهة الخلفية من الجهاز وعلى أحد جوانبه. قم بتدوينهما أدناه في حال احتجت إلى أي خدمة.

الطراز

الرقم التسلسلي

يُعتبر الضجيج المؤقت عاديًا عند تشغيل هذا الجهاز أو إيقاف تشغيله.