

Máy Giặt

HƯỚNG DẪN SỬ DỤNG

Xin chân thành cảm ơn quý khách đã chọn mua máy giặt tự động của LG.

Đề nghị hãy đọc kỹ hướng dẫn sử dụng này trước khi sử dụng máy. Quyển sách này cung cấp những thông tin chỉ dẫn lắp đặt, sử dụng và bảo dưỡng an toàn. Bạn hãy giữ gìn sách để sau này tham khảo khi cần. Hãy ghi nhớ model và số của máy giặt của bạn.

WF-D1017DDD



MFL68129609

Rev. : 00
Date. : 08.2014

www.lg.com

Tính năng sản phẩm



Máy giặt sẽ không vận hành khi nắp máy mở. Nếu nắp máy bị mở khi đang trong quá trình giặt, giữ và vắt, máy sẽ tự động ngừng lại để an toàn cho người sử dụng.



Xin hãy nhẹ nhàng khi đóng nắp máy để tránh gây hư hại hoặc hỏng hóc.

CẢM BIẾN THÔNG MINH

Cảm biến sẽ tự động cảm nhận lượng quần áo cho vào để máy giặt sẽ chọn nhiệt độ của nước và lượng nước để giặt quần áo và chọn chương trình giặt thích hợp để giặt có hiệu quả nhất

Lồng giặt thiết kế thông minh

Lồng giặt thiết kế thông minh vệ sinh hơn và giặt sạch hơn mà vẫn bảo vệ sợi vải và chống hư hại vải.



ĐIỀU KHIỂN MỞ

cảm biến tải của máy giặt tự động cảm nhận được khối lượng quần áo và IC chính sẽ đưa ra thuật toán tối ưu để lựa chọn điều kiện giặt tối ưu ví dụ: mức nước và thời gian giặt .

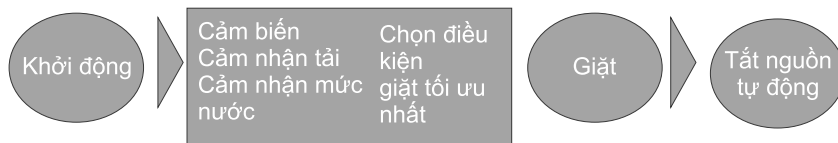

Công nghệ hiện đại được dựa trên hệ thống điều khiển điện tử giúp cho quần áo sạch hơn sau khi giặt.

Chuyển động giặt chăm sóc vải vóc

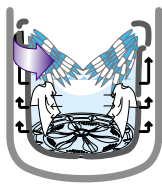

Lồng giặt quay và tạo ra luồng thác nước giúp bột giặt thấm thấu nhanh hơn, tăng cường hiệu quả giặt và chống hư hại vải

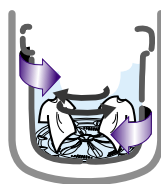

Lồng giặt quay nửa vòng qua trái/phải giúp hòa tan bột giặt



Mâm giặt quay nửa vòng qua trái/phải đánh bật vết bẩn

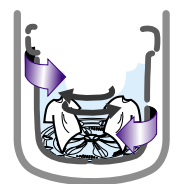

Lồng giặt quay nửa vòng qua trái/phải giúp cân bằng đồ giặt trong lồng

Động cơ truyền động trực tiếp vận hành êm ái

- Động cơ không chổi than tiên tiến truyền chuyển động quay trực tiếp tới lồng giặt mà không thông qua hệ thống dây cu-roa và bộ li hợp, do vậy làm giảm tiếng ồn tối đa khi vận hành.
- Máy giặt tự động điều chỉnh tốc độ tối ưu tùy thuộc vào lượng quần áo trong lồng.

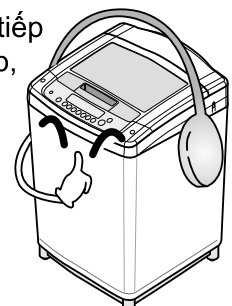

M ục lục

Độc hướng dẫn

Nội dung bên trong sẽ giúp bạn sử dụng và vận hành máy giặt tốt hơn. Nó có thể làm giảm nguy cơ hỏng hóc của máy giặt của bạn, giúp cho bạn tiết kiệm tiền trong suốt thời gian sử dụng máy giặt. Bạn sẽ tìm thấy những câu trả lời cho những vấn đề chung trong mục giải quyết những sự cố. Nếu bạn xem lại sơ đồ giải quyết sự cố thì bạn có thể không phải gọi cho bảo hành của chúng tôi.

Giới thiệu	Thông tin an toàn	4
	Nhận biết các bộ phận của máy giặt	7
	Thông tin về các chức năng	8
Trước khi giặt	Chuẩn Bị Trước Khi Giặt	9
	Sử dụng nước, bột giặt, chất tẩy, chất làm mềm vải	10
	Hướng dẫn đặc biệt để loại bỏ các vết bẩn	13
	Chức năng của nút ấn	14
Chương Trình Giặt	FUZZY Wash	16
	WOOL Wash	16
	QUICK Wash	16
	JEANS Wash	16
	EXTRA CLEANING	16
	Chương trình ngâm	18
	Chương trình giặt ưa thích	19
	Chương trình giặt yên tĩnh	20
Chương trình hỗ trợ	Vệ sinh lồng giặt	21
	Hong khô	22
	Hong khô lồng	22
	Giặt tùy chọn	23
	Hẹn giờ giặt	24
	Các chức năng thông dụng khác	25
Lắp đặt máy	Lắp đặt máy	26
	Nối đường ống nước	27
	Nối đường ống nước xả	30
Bảo dưỡng	Phương pháp nối đất	31
	Vệ sinh và bảo dưỡng	32
	Cách sử dụng Khóa tay cầm	34
Giải quyết sự cố	Các sự cố của máy giặt	35
	Giải quyết sự cố	36
	SMART DIAGNOSIS™	37
	Cách giặt chăn	38
Điều kiện bảo hành	Điều kiện bảo hành	39
Thông số kỹ thuật	Thông số kỹ thuật	40

T

hông tin an toàn

Khách hàng kính mến để tránh các sự cố thường xảy ra khi sử dụng máy giặt.
Quý vị cần lưu ý các vấn đề sau.

Cuốn sách này được chia làm hai phần cảnh báo và chú ý



Tuân thủ sự hướng dẫn.



Không được làm.



CẢNH BÁO Dấu hiệu này cho thấy khả năng gây thiệt mạng hoặc bị thương nặng.



CHÚ Ý Dấu hiệu này cho thấy khả năng gây chấn thương hoặc bị thiệt hại về vật chất.

SỬ DỤNG NƯỚC NÓNG AN TOÀN	CẢNH BÁO
	<p>Khí hidro có thể sinh ra trong nước nóng khi không sử dụng nước nóng trong hai tuần hoặc hơn. Khí hidro có thể bị nổ trong hoàn cảnh này. Nếu nước nóng đã không sử dụng trong hai tuần hoặc hơn, ngăn ngừa làm hỏng hoặc hư hại bằng cách mở vòi nước nóng cho chảy vài phút. Làm trước khi sử dụng các thiết bị điện có sử dụng nguồn nước nóng. Qui trình đơn giản này để khí hidro thoát ra ngoài. Khi đó khí rất dễ cháy. Không được hút thuốc lá, bật lửa hoặc vận hành máy lúc này.</p>
LẮP ĐẶT ĐÚNG	CHÚ Ý
	<p>Khe hở phía dưới máy giặt bị cản trở bởi thảm khi máy giặt được lắp đặt trên nền thảm. Không lắp đặt hoặc cất giữ máy ở nơi nhiệt độ âm hoặc ở ngoài trời. Nếu máy giặt ở trong điều kiện trên thì có thể xảy ra cháy, điện giật, không hoạt động hoặc bẹp méo.</p> <p>Phải nối đất cho máy giặt, lắp đặt theo đúng hướng dẫn lắp đặt. Nếu không nối đất tốt, máy có thể không hoạt động, rò điện và gây lên điện giật,</p> <p>Phải chõ đặt ổ điện chắc chắn. Nếu cắm điện ở vị trí giữa tường và máy giặt thì rất nguy hiểm. Nó có thể gây cháy hoặc điện giật.</p> <p>Phích điện phải cắm chắc chắn vào ổ cắm điện. Nó có thể gây cháy hoặc điện giật.</p>

T

hông tin an toàn

VỊ TRÍ ĐẶT MÁY GIẶT



CẢNH BÁO

* Không đặt máy ở nơi ẩm ướt và gần các vật liệu dễ cháy, nổ như vải, giấy, hóa chất...

Vận hành máy bên cạnh những vật như trên có thể làm máy giặt bị nổ hoặc cháy.

* Đóng nắp máy giặt cẩn thận lại, không cho trẻ em chơi ở gần hoặc ở trong máy giặt .

Nếu không trẻ em có thể bị ngã vào lồng máy giặt .



Không sờ vào dây nguồn khi tay bạn đang bị ẩm ướt.

Nếu không sẽ bị điện giật .



Không cho tay hay chân vào phía dưới của máy giặt khi nó đang vận hành.

Ở đó có bộ phận chuyển động sẽ làm bạn bị thương

SỬ DỤNG MÁY GIẶT



CHÚ Ý

* Cách sử dụng máy giặt này được miêu tả trong sách hướng dẫn sử dụng.

* Các quá trình giặt có thể được thay đổi tùy thuộc vào vật liệu của đồ giặt. Để có được kết quả giặt tốt cần đọc kỹ sách hướng dẫn này .

* Để giảm thiểu khả năng bị điện giật hãy rút phích nguồn hoặc cắt áp tô mát khi sử dụng xong hoặc trước khi bảo dưỡng máy.

LƯU Ý

Phải ấn nút nguồn để tắt nguồn trước, không rút máy ra khỏi ổ cắm điện.

* Phải chắc chắn rằng hệ thống xả nước cho máy phải hoạt động.

Nếu mà nước không thoát tốt thì nó có thể tràn ra sàn nhà của bạn, nó có thể dẫn điện và làm bạn bị điện giật và gây cháy.

Nếu trong suốt thời gian nắp máy giặt bị mở thì lồng giặt sẽ bị ngừng khoảng 15 giây, và ngay lập tức máy giặt sẽ bị ngừng.

Hãy gọi để sửa chữa trong trường hợp máy giặt vẫn vắt khi mở cửa.



Không được mở nắp máy giặt khi mà lồng giặt đang quay, hãy đợi cho tới khi máy giặt đã dừng hẳn mới được mở nắp máy giặt.

Lồng giặt quay chậm cũng có thể làm bạn bị thương.



Không vận hành máy với các linh kiện hoặc bộ phận bị hỏng, không hoạt động, bị thiếu bao gồm cả dây điện hoặc phích cắm bị hỏng.

Máy giặt hoạt động với phích cắm hỏng sẽ gây ra điện giật.











Không sử dụng nước nóng hơn 50°C.

Sử dụng nước quá nóng sẽ làm hỏng sợi vải hoặc gây rò nước.

T

hông tin an toàn

<p>KHI SỬ DỤNG MÁY GIẶT</p>	<p> CẢNH BÁO</p> <ul style="list-style-type: none">  Không cấp điện cho máy bằng ổ điện và dây dẫn không đủ tải. Dây dẫn có thể bị quá tải dẫn đến cháy chập làm hỏng máy giặt.  Không được trộn chất tẩy với a-mô-ni-ắc, axit hoặc chất đánh gỉ. Nếu trộn lẫn các chất này với nhau có thể sinh ra các chất khí độc gây chết người.  Không giặt các đồ đã được làm sạch, giặt, ngâm bằng các chất dễ cháy, nổ (như sáp, xăng, dầu, sơn...). Không được pha các chất này vào nước để giặt. Không để các chất này gần máy giặt của bạn. Nó có thể gây cháy hoặc nổ.
<p>KHI KHÔNG SỬ DỤNG</p>	<p> CHÚ Ý</p> <ul style="list-style-type: none"> + Khóa vòi nước khi không sử dụng để làm giảm áp suất cho ống cấp nước và van nước do đó tránh được rò nước nếu ống cấp nước bị vỡ. Kiểm tra khả năng cấp nước của ống nước. Nó có thể thay thế sau 5 năm sử dụng. + Khi nhiệt độ không khí cao và nhiệt độ của nước thấp, hiện tượng ngưng tụ sẽ xảy ra, hơi ẩm sẽ ngưng tụ trên sàn nhà. + Làm sạch những bụi bẩn bám vào điểm tiếp xúc của phích cắm. <p>Vệ sinh phích cắm không sạch có thể dẫn đến cháy, chập.</p> <p>Trước loại bỏ máy giặt hoặc mang đi sửa chữa phải mở nắp máy ra kiểm tra để tránh trường hợp trẻ em có thể ẩn ở bên trong.</p> <p>Trẻ em có thể bị kẹt và bị ngạt nắp máy giặt không được mở ra để kiểm tra cẩn thận.</p> <ul style="list-style-type: none">  Không được tháo ra, sửa chữa hoặc thay thế các linh kiện của máy giặt nếu như bạn không có kỹ năng sửa chữa chúng. Vận hành máy giặt với các linh kiện thay thế không đúng có thể gây ra cháy hoặc chập điện.  Không được giật dữ khi điều khiển máy giặt. Nó có thể gây cháy, chập điện, không hoạt động bẹp méo.  Khi cắt điện, phải cầm phích cắm để rút ra. Không được cầm dây điện để kéo phích cắm. Nó có thể là nguyên nhân gây chập điện, cháy do ngắn mạch.  Khi vệ sinh máy giặt, không được để nước chảy trực tiếp vào các bộ phận của máy giặt Nó có thể là nguyên nhân gây cháy hoặc chập mạch.

N hận biết các bộ phận của máy giặt

Thân Máy

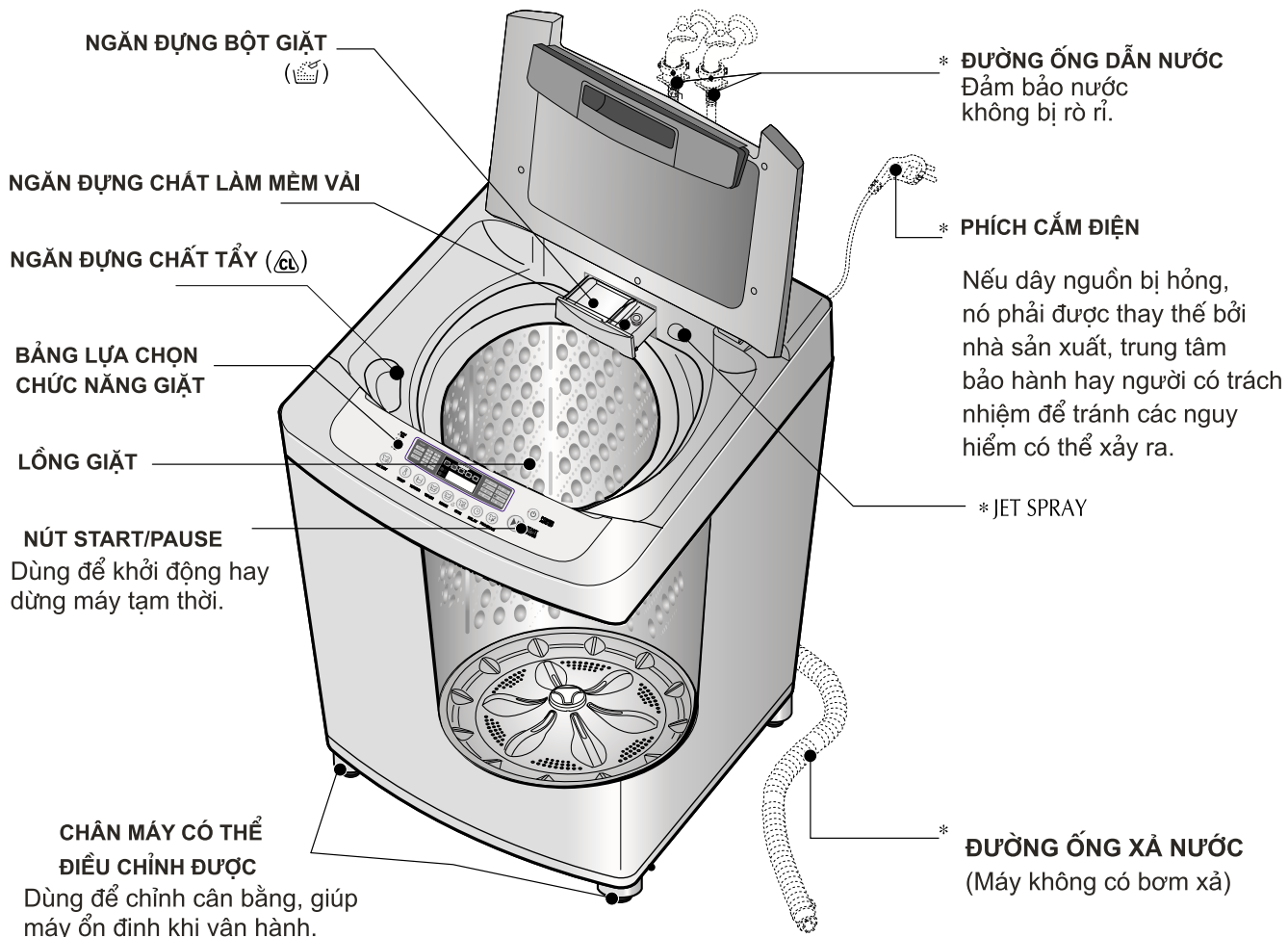

Phụ kiện

Ống cấp nước

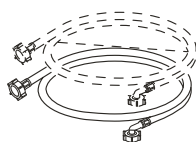

hoặc

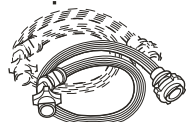

Một cho nước lạnh,
một cho nước nóng.

Đường ống xả nước

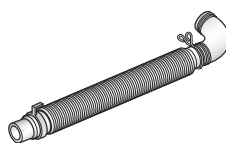

Tấm chống chuột (tùy chọn)

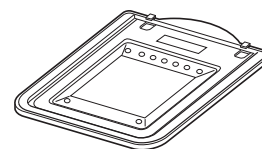

LƯU Ý

“*” Các chi tiết có thể khác nhau tùy theo từng mô đun.

T hông tin về các chức năng

Máy giặt của chúng tôi cung cấp nhiều chế độ giặt phù hợp với nhiều điều kiện và kiểu quần áo.

Các chế độ giặt đồ khác nhau

CHẾ ĐỘ GIẶT TỰ ĐỘNG

Sử dụng chế độ này để giặt quần áo thường ngày như khăn tắm, áo sơ mi ... *(Xem ở trang 16)*

GIẶT ĐỒ JEANS

Sử dụng chế độ này để giặt quần áo bị bẩn nhiều, có dầu mỡ, đồ jeans ...

Những đồ quần áo dày và nặng nhiều bẩn hoặc quần áo đồng phục nhiều bụi bẩn cũng có thể giặt bằng chế độ này. *(Xem ở trang 16)*

TĂNG HIỆU QUẢ GIỮ

Sử dụng chế độ này để làm tăng hiệu quả giữ làm quần áo sạch hơn. *(Xem ở trang 16)*

CHẾ ĐỘ GIẶT LEN

Nhưng đồ len rất dễ bị hỏng khi giặt. *(Xem ở trang 16)*

Chỉ giặt bằng máy những đồ len dệt từ sợi len giặt được bằng máy.

Hầu hết các đồ len khác các bạn nên giặt bằng tay để tránh làm hỏng đồ giặt.

+ Trước khi giặt đồ len bạn nên kiểm tra nhãn của đồ giặt xem những cảnh báo của đồ giặt và hướng dẫn sử dụng

+ Giặt đồ len bằng tay rồi vắt bằng máy có thể làm giảm thời gian phơi đồ giặt hơn.

+ Đồ len không nên phơi khô trực tiếp dưới ánh sáng mặt trời.

CHƯƠNG TRÌNH GIẶT YÊU THÍCH

Thiết lập này có thể cho phép bạn lưu lại chương trình giặt yêu thích với những điều kiện giặt do bạn lựa chọn. *(Xem ở trang 19)*

CHƯƠNG TRÌNH GIẶT BAN ĐÊM

Sử dụng chương trình này để giặt yên tĩnh vào ban đêm. *(Xem ở trang 20)*

Chọn chương trình giặt tùy theo các điều kiện giặt:

GIẶT NHANH

Giặt nhanh được chọn cho đồ giặt ít bẩn, khối lượng quần áo nhỏ hơn 2.0Kg trong một thời gian ngắn. *(Xem ở trang 16)*

CHẾ ĐỘ NGÂM GIẶT

Chế độ này dùng cho quần áo bẩn nhiều. Quần áo được ngâm trong nước sẽ dễ giặt sạch hơn vì bụi bẩn sẽ dễ dàng được loại bỏ. *(xem ở trang 18)*

Những chương trình khác:

VỆ SINH LÒNG GIẶT

Sử dụng chương trình này để làm sạch phía bên trong máy đặc biệt lồng trong và lồng ngoài của máy giặt. *(Xem ở trang 21)*

HẸN GIỜ

Dùng để hẹn thời gian kết thúc chương trình giặt. Thời gian hẹn do người sử dụng cài đặt. *(Xem trang 24)*

CÁC CHƯƠNG TRÌNH HỖ TRỢ

Khi người sử dụng chỉ cần dùng các chức năng sau :

Vắt, Giữ/Vắt, Giữ, Giặt/Giữ, Giặt, Giặt/Giữ/vắt, Ngâm/Giặt/Giữ/Vắt. *(Xem ở trang 23)*

C huẩn Bị Trước Khi Giặt

Phân loại theo nhãn mác

* Nhìn vào nhãn và tem của quần áo thì bạn sẽ biết được chất liệu của đồ giặt và bạn sẽ biết phải giặt đồ giặt đó như thế nào.

Phân loại quần áo ra theo từng loại để có thể giặt cùng một chu kỳ, nhiệt độ nước, tốc độ vắt.



Phân loại

Để có được kết quả giặt tốt nhất bạn nên phân loại quần áo để giặt theo các cách sau :

- * Độ bền (rất bền, bình thường, ít bền) Tách riêng các loại quần áo theo độ bền.
- * Màu sắc (trắng, sáng, tối) Tách riêng quần áo trắng với các màu khác.
- * Phân loại theo sợi vải Tách riêng các loại quần áo với nhau.



Kiểm tra trước khi giặt

Kiểm tra kỹ lưỡng các túi của quần áo, phải chắc chắn chúng không có các đồ vật bên trong như chìa khoá, kẹp sắt, tiền xu, bút..., vì chúng sẽ làm hỏng đồ giặt và máy giặt của bạn nếu không được lấy ra.



Loại bỏ những dây đeo, những dây kim loại để tránh làm hỏng máy giặt và đồ giặt của bạn. Những chỗ rách của tất hoặc những chỗ bị dãn của đồ giặt sẽ bị rộng hơn sau khi giặt.



▲ CHÚ Ý

Không giặt hoặc vắt các đồ có dán nhãn hoặc được biết là không thấm nước hoặc chống nước, kể cả trên nhãn có ghi “sản phẩm có thể giặt máy”. Không tuân thủ các hướng dẫn này có thể gây hư hại nghiêm trọng đồ giặt, máy giặt và/hoặc tài sản khác do sự rung lắc bất thường của máy giặt.

- Ví dụ về các đồ không thấm nước hoặc chống nước: miếng lót đệm, tấm phủ đệm, áo mưa, dụng cụ dã ngoại, quần áo trượt tuyết, dụng cụ ngoài trời và các vật dụng tương tự.

Xử lý các chất bẩn cứng đầu

Làm sạch những chỗ bẩn nhiều như cổ áo, tay áo với giặt trước hoặc giặt với xà phòng nước, trước khi giặt nên chà xát bằng xà phòng tại những chỗ bẩn.

Sử dụng các chất tẩy

Làm sạch càng sớm càng tốt. Nếu để lâu, các vết bẩn sẽ khó làm sạch hơn.
(Xem trang 13)

Cho đồ giặt vào

Không giặt đồ giặt mà thành phần có các chất dễ cháy.

Lượng đồ giặt

Mức nước cho vào phải bao phủ được trên bề mặt của đồ giặt, nếu lượng đồ giặt quá nhiều bạn nên bỏ bớt ra.

Đồ giặt nhẹ và kích thước lớn

Quần áo nhẹ và nổi khi giặt có thể sử dụng túi lưới để cho đồ giặt vào để giặt, sử dụng một lượng nước nhỏ để giặt, nếu đồ giặt bị nổi lên trong quá trình giặt nó có thể bị hỏng. Sử dụng bột giặt đã hoà tan để giặt tránh hiện tượng bột giặt bị trào ra bên ngoài lồng giặt.

Đồ giặt quá dài

Sử dụng túi lưới dùng cho những đồ giặt dài, những đồ tinh xảo, để tránh hiện tượng bị kéo, xoắn hoặc đứt...

*Túi lưới này không được cấp bởi LG.

▲ CẢNH BÁO

Cảnh Báo Cháy

Không để máy ở những nơi có phát sinh khí ga có thể gây ra cháy nổ.
Không máy giặt nào loại bỏ hết được những vết dầu.
Không được hong khô những vật có dầu (kể cả dầu ăn).
Có thể gây ra cháy, nổ, chết người.

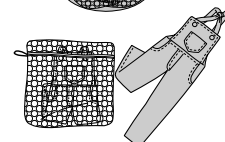
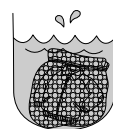

Sử dụng nước, bột giặt, chất tẩy, chất làm mềm vải

Sử dụng nước

Lựa chọn mức nước

- Máy giặt tự động cảm nhận lượng quần áo cho vào giặt rồi sẽ chọn mức nước và mức bột giặt phù hợp.
- Khi bạn chọn chương trình giặt, lượng nước và lượng bột giặt sẽ được hiển thị trên bảng điều khiển.
- Mức nước sẽ hiển thị như bảng sau.
- Khi mức nước được máy giặt tự động xác định, nó có thể không phụ thuộc vào số lượng quần áo giặt, thậm chí mức nước hiển thị trên mặt điều khiển.

Nước-bột giặt

9	10
7	8
5	6
3	4
1	2

LƯU Ý

Lượng nước nhỏ nhất

Nó phụ thuộc lượng đồ giặt, model máy hoặc bạn có thể đổ thẳng vào máy giặt bằng tay tới độ cao nào đó. Máy giặt sẽ hoạt động khi lượng nước đạt tới độ cao mà máy giặt cảm nhận được. Nói cách khác, nó là lượng nước ít nhất mà máy giặt bắt đầu hoạt động.

Nhiệt độ của nước

- * Máy giặt sẽ đặt nhiệt độ của nước theo như chương trình đã chọn.
- * Bạn có thể thay đổi nhiệt độ của nước bằng cách nhấn vào nút NHIỆT ĐỘ NƯỚC. (Xem trang 14)
- * Nhiệt độ thực tế của nước cũng phụ thuộc vào lượng quần áo thêm vào, để có được kết quả giặt sạch nên sử dụng nhiệt độ nước như sau :

Nước nóng 49~60°C (120-140°F)	Đồ trắng, khăn trải bàn, đồ lót, đồ rất bẩn.
Nước ấm 29~40°C (85-105°F)	Phần lớn các đồ giặt.
Nước lạnh 18~24°C (65-75°F)	Chỉ với màu vải sáng và ít bẩn.

Khi giặt nước lạnh thì phải thêm các bước cần thiết sau:

- Thay đổi lượng xà phòng và phải hoà tan xà phòng trong nước ấm.
- Làm sạch vết bẩn khó sạch.
- Ngâm những đồ giặt bẩn riêng.
- Sử dụng chất tẩy.

* Nhiệt độ dưới 18°C (65°F) sẽ không làm sạch quần áo và nó còn là nguyên nhân sinh ra sơ vải, không sạch... Hơn nữa bột giặt có hiệu quả ở nhiệt độ nước lạnh là 26~29°C (80~85°F).

Nếu nhiệt độ nước trong lồng giặt quá lạnh đối với tay bạn thì bột giặt sẽ kém tác dụng

LƯU Ý

Nếu trong nước có sắt, nó sẽ làm đồ giặt bị ố vàng hoặc nâu. Cần phải lắp bộ lọc sắt hoặc bộ làm mềm nước.

Sử dụng hộp đựng bột giặt

- Hộp đựng bột giặt gồm có hai ngăn:
- Ngăn đựng chất làm mềm vải dạng lỏng.
 - Ngăn đựng bột giặt.

Bột giặt sẽ tự động được cấp vào máy giặt vào thời điểm thích hợp trong quá trình giặt.

- 1/ Kéo nhẹ hộp ra cho đến khi nó không ra được nữa.
 - 2/ Sau khi cho xong bột giặt, từ từ đóng nó lại.
- Sau khi giặt xong, nước vẫn đọng lại trong hộp là bình thường.

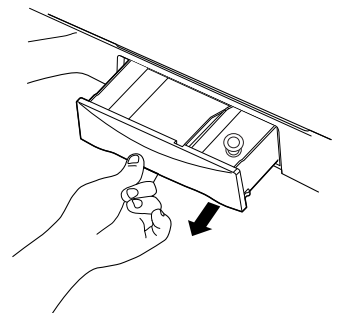

LƯU Ý

Không cho chất tẩy vào hộp đựng bột giặt.

Sử dụng bột giặt

Bột giặt

Sử dụng theo chỉ dẫn ngoài bao bì. Sử dụng quá ít bột giặt sẽ làm đồ giặt không sạch. Sử dụng nhiều bột giặt hơn khi nước cứng, đồ giặt nhiều, đồ giặt có vết dầu hoặc nhiệt độ nước thấp.

Chọn đúng loại bột giặt

Chúng ta nên sử dụng loại sản xuất trong nước (dạng bột, lỏng hay cô đặc). Bột giặt có nhiều bọt không được sử dụng trong máy giặt. Khi giặt đồ len thì chỉ được phép dùng bột giặt phù hợp với đồ len.

Lượng bột giặt

Lượng bột giặt sẽ thay đổi phụ thuộc mức độ bẩn của đồ giặt (đồ Jeans, quần áo lao động thì cần nhiều bột giặt hơn khăn tắm). Với loại loãng và cô đặc, cần phải theo hướng dẫn của nhà sản xuất.

LƯU Ý

Để kiểm tra lượng bột giặt chính xác, nhìn vào lồng máy giặt sau nửa chu kỳ giặt phải có một lớp bọt mỏng trên mặt nước. Nhiều bọt trông có vẻ tốt nhưng nó không tham gia vào làm sạch đồ giặt. Không có bọt nghĩa là bột giặt chưa đủ; chất bẩn vẫn còn trong quần áo hoặc máy giặt của bạn. Nếu lượng bột giặt dùng quá lượng cần thiết thì khi giũ sẽ không sạch hết bột giặt và đương nhiên nó là nguyên nhân gây nên ô nhiễm môi trường.

Cho bột giặt

Cho đúng lượng bột giặt vào ngăn đựng của hộp đựng bột giặt.

Bột giặt tác dụng rất mạnh khi mới bắt đầu vào chu trình giặt. Bột giặt hoặc xà phòng nước đều có thể sử dụng được.

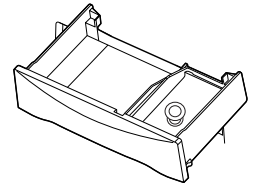

Khi sử dụng xà phòng nước, phải cho hộp đựng phụ vào đúng vị trí. Với bột giặt thì phải tháo hộp đựng phụ ra. Bột giặt sẽ không cấp vào lồng giặt nếu hộp đựng phụ vẫn được lắp. Lượng bột giặt cần điều chỉnh theo nhiệt độ của nước, độ cứng của nước, lượng và độ bẩn của đồ giặt. Tránh dùng quá nhiều bột giặt, nó sẽ tạo ra nhiều bọt và bột giặt có thể vẫn còn trên đồ giặt sau khi giặt.

Sử dụng chất tẩy lỏng

- * Kiểm tra hướng dẫn trên tem của đồ giặt để phân loại đồ giặt theo chất tẩy.
- * Pha loãng chất tẩy lỏng
- * Phải đo chính xác lượng chất tẩy cần thiết theo hướng dẫn trên vỏ chai.
- * Trước khi giặt, rót trực tiếp lượng chất tẩy đã đo vào ngăn đựng chất tẩy. Không làm bắn ra ngoài hoặc để tràn. Chất tẩy bột phải hòa vào nước trước khi rót.

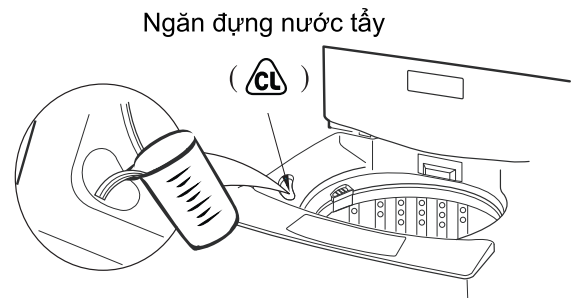

▲ CHÚ Ý

- Không đổ nước tẩy nguyên chất trực tiếp lên quần áo hoặc vào giỏ giặt. Điều này có thể làm biến màu hoặc làm hỏng đồ giặt.
- Không đổ chất tẩy dạng bột vào ngăn đựng nước tẩy

Sử dụng nước, bột giặt, chất tẩy, chất làm mềm vải

Sử dụng chất làm mềm vải

- * Nếu muốn bạn có thể rót một lượng vừa đủ chất làm mềm vải dạng lỏng vào ngăn bên phải.
 - * Chỉ sử dụng chất làm mềm vải dạng lỏng.
 - * Hoà với nước trước khi cho vào máy giặt.
 - * Không cho quá vạch giới hạn lớn nhất.
- Đổ quá đầy sẽ làm cho chất làm mềm vải được cấp vào máy giặt sớm, nó sẽ làm ố đồ giặt.

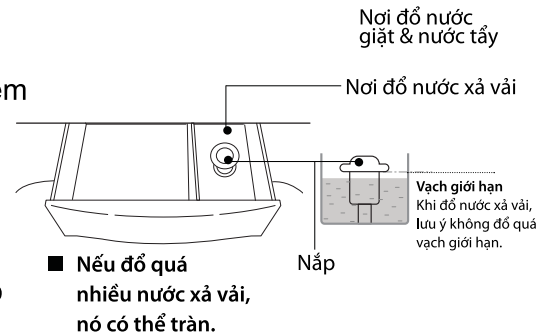

LƯU Ý

Không rót trực tiếp chất làm mềm vải vào đồ giặt, nó có thể làm ố quần áo.

▲ CHÚ Ý

- Không được trộn chất làm mềm vải với bột giặt hoặc chất tẩy.
- Không đổ trực tiếp chất làm mềm vải lên đồ giặt. Nó có thể làm đồ giặt bị ố.
- Không được dùng máy giặt khi đang ở chu trình vắt đầu tiên để cho chất làm mềm vải.
- Chương trình giặt lựa chọn không được thiết kế để sử dụng ngăn đựng chất làm mềm vải.

Cặn bẩn trong lồng giặt

Cặn bẩn được hình thành trong bất kỳ máy giặt nào do chất làm mềm vải tác dụng với bột giặt hoặc có sẵn trong nước. Cặn bẩn có thể làm máy giặt hoạt động sai.

Những cặn bẩn đọng lại trong máy giặt có thể làm bẩn đồ giặt hoặc tạo ra mùi khó chịu trong máy giặt của bạn.

Khuyến cáo khi sử dụng chất làm mềm vải

- * Dùng chất làm mềm vải một cách tiết kiệm.
- * Khi rót vào ngăn đựng, không làm tung tóe hoặc rót tràn ra ngoài.
- * Vệ sinh ngăn đựng sau khi giặt xong càng sớm càng tốt.
- * Vệ sinh máy giặt định kỳ. (Xem trang 21 hoặc 32)
- * Giặt nước lạnh sẽ làm tăng khả năng đóng cặn. Cứ 5 lần giặt nên có một lần giặt bằng nước ấm.
- * Chất làm mềm vải pha loãng sẽ ít đọng lại trong ngăn đựng và ít tạo thành cặn hơn.

Hướng dẫn đặc biệt để loại bỏ các vết bẩn

▲ CẢNH BÁO

- * Không được sử dụng hoặc trộn chất tẩy với các hóa chất gia dụng khác như chất tẩy nhà vệ sinh, chất đánh gi, axit hoặc sản phẩm có a-mô-ni-ắc. Hỗn hợp này có thể tạo ra khí độc làm bạn bị thương hoặc chết.
- * Để giảm thiểu nguy hại tới người sử dụng bạn phải đọc kỹ các cảnh báo sau:
 - + Đọc kỹ các hướng dẫn sử dụng các chất tẩy.
 - + Bảo quản các chất tẩy trong hộp có nhãn của chúng và để xa tầm tay của trẻ em.
 - + Rửa sạch các dụng cụ đã dùng.
 - + Không được kết hợp các loại chất tẩy với nhau đặc biệt là a-mô-ni-ắc với chất tẩy clo. Khí độc có thể được tạo ra.
 - + Không được giặt các đồ đã được làm sạch, giặt, ngâm bằng các chất dễ cháy nổ (như xăng, dầu, sơn, sáp...) vì chúng có thể bay hơi và rất dễ cháy, nổ.
 - + Không được sử dụng các chất dễ cháy nổ trong nhà như xăng, vì hơi của nó có thể nổ khi bắt lửa.

Để loại bỏ thành công các vết bẩn:

- * Loại bỏ các vết bẩn một cách nhanh chóng.
- * Phân loại chất bẩn, loại bỏ chúng theo những phương pháp theo như bảng sau.
- * Giặt sơ các vết bẩn bằng xà phòng và nước trước.
- * Sử dụng nước lạnh để giặt những chất bẩn không xác định được loại bởi vì nước nóng có thể làm chất bẩn ngấm sâu hơn vào đồ giặt.
- * Kiểm tra cẩn thận các tem trên đồ giặt để có cách tẩy rửa riêng với từng chất liệu vải.
- * Kiểm tra sự mất màu của đồ giặt khi dùng chất tẩy bằng cách thử tại phía trong của mép đồ giặt.



Chất liệu vải ghi ở tem hướng dẫn

Loại bỏ chất bẩn	
Chất bẩn	Xử lý
Các chất keo, kẹo cao su	Làm đông băng. Bóc ra. Lau sạch bằng khăn giấy. Làm bão hòa bằng giặt sơ với chất tẩy hoặc chất lỏng dễ bay hơi nhưng không cháy.
Sữa trẻ em, bơ, trứng	Sử dụng các sản phẩm có chứa các enzymes để phân huỷ.
Cà phê, trà, soda, nước cam ép, rượu.	Sử dụng nước lạnh để giặt và dùng nước tẩy an toàn với sợi vải.
Máu	Giữ với nước lạnh, chà với xà phòng tại vị trí có vết bẩn, hoặc giặt sơ hoặc ngâm với sản phẩm có chứa enzym, giặt với chất tẩy trắng clo.
Sáp ong, sáp nến	Cạo bỏ lớp sáp nến, đặt phần có sáp nến vào giữa hai lớp khăn giấy, dùng bàn là ấm là lên trên cho tới khi lớp nến bị nóng chảy ra dính vào giấy, thay giấy đều đặn cho tới khi loại bỏ hết vết bẩn, sử dụng chất tẩy phù hợp với sợi vải để loại bỏ triệt để vết bẩn.
Sô cô la	Sử dụng nước ấm để ngâm và giặt bằng chất tẩy có chứa enzymes, tẩy sạch bằng chất tẩy phù hợp với sợi vải.
Vết bẩn ở cổ áo	Giặt sơ để loại bỏ vết bẩn hoặc chà sát bằng xà phòng bánh.
Thuốc nhuộm dính vào sợi vải trắng	Sử dụng chất tẩy để tẩy vết bẩn, dùng chất tẩy phù hợp với sợi vải.
Nhựa cỏ cây	Sử dụng nước ấm và giặt với chất tẩy có chứa enzymes. Sử dụng chất tẩy phù hợp với sợi vải.
Mỡ, dầu ăn, dầu xe máy...	Cạo bỏ bột chất bẩn của dầu mỡ, dùng nước nóng để giặt vết bẩn dầu mỡ. Với vết bẩn nặng, dùng chất lỏng bay hơi nhưng không cháy để làm sạch. Giữ ngay sau đó. Dùng nước nóng phải an toàn với sợi vải.
Mực in	Một số loại mực in có thể không làm sạch được, chỉ có thể giặt được một số loại mực in. Sử dụng cồn để tẩy sạch chúng.
Vết xém, ám khói	Giặt với chất tẩy clo nếu phù hợp với sợi vải. Hoặc ngâm với nước Ôxy già và nước nóng trước khi giặt.
Vết bùn	Dùng bàn chải để đánh vết bùn khô. Ngâm hoặc giặt với chất tẩy có chứa enzyme.
Vết bẩn của cà chua	Giặt sơ để loại bỏ chất bẩn, dùng chất tẩy trắng phù hợp với sợi vải.
Sơn móng tay	Vết bẩn này có thể không tẩy sạch được. Dùng khăn giấy úp lên bề mặt của vết bẩn rồi dùng dung dịch tẩy sơn móng tay phết lên trên, làm lại chu trình này và thay giấy nhiều lần cho tới khi vết bẩn biến mất, không sử dụng axeton để tẩy vì nó có thể làm hỏng quần áo.
Sơn, véc ni	Giữ quần áo trong nước lạnh cùng với chất tẩy trắng, khi sơn đã bị khô khó có thể tẩy sạch được.
Bị ngả màu vàng ố	Không được sử dụng chất tẩy clo.
Xi giầy	Nếu là chất lỏng: làm sạch bằng nước xà phòng đặc. Nếu là dạng kem thì lau khô chúng đi và dùng chất tẩy trắng phù hợp với sợi vải.

C

hức năng của nút ấn

CÒI HIỆU

- * Nếu bạn muốn sử dụng máy giặt không có tín hiệu âm thanh, ấn vào nút này cho phép bạn chọn
TO > TẮT > NHỎ > TO

MỨC NƯỚC

- Lựa chọn mức nước cần thiết phù hợp với lượng quần áo giặt.
- * Máy tự động điều khiển nhưng bạn có thể lựa chọn bằng tay với nút ấn này.
- * Mức nước được tự động lựa chọn ở chế độ tự động.
- * Thứ tự mức nước được chọn
7>8>9>10>1>2>3>4>5>6>7

THỜI GIAN CÒN LẠI, HẸN GIỜ, HIỂN THỊ BÁO LỖI

Thời gian còn lại: thời gian còn lại luôn được hiển thị khi máy đang vận hành.

Hẹn giờ: Hiển thị thời gian cài đặt để máy thực hiện xong.

Hiển thị báo lỗi: Thông báo lỗi sẽ xuất hiện khi có lỗi xảy ra.

Ví dụ: Hiển thị lỗi **E** sẽ xuất hiện khi nắp máy giặt mở ra khi máy đang vận hành.

HONG KHÔ

- * Chức năng này giúp giảm thời gian phơi khô quần áo bằng cách đưa nhiều luồng không khí lưu thông trong lồng để giảm độ ẩm của quần áo. Chức năng này không làm quần áo khô hoàn toàn.
- * Khi lựa chọn thời gian hong khô quần áo đèn hiển thị thời gian sẽ tuần tự thay đổi như sau:
60 > 90 > 120 > 60 .
- * Giữ nút này trong vòng 3 giây để lựa chọn và ấn nút Power để hủy lựa chọn này. (xem trang 22)

HONG KHÔ
* AIR DRY

120
90
60 (min.)

HEAVY NẶNG
NORMAL BÌNH THƯỜNG
LIGHT NHẸ



AIR DRY / SOIL LEVEL
HONG KHÔ/MỨC ĐỘ DƠ
(*Press 3 seconds/Giữ 3 giây)

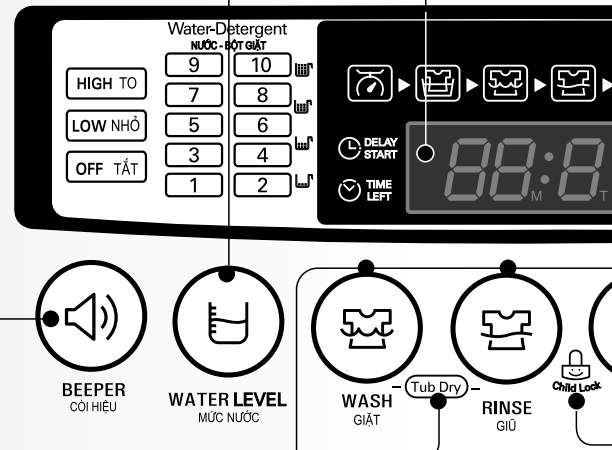

NÚT MỨC ĐỘ DƠ

- * Nút này cho phép bạn lựa chọn công suất giặt theo độ dơ của quần áo.
- * Đèn hiển thị lựa chọn công suất giặt sẽ tuần tự sáng theo trình tự sau: Bình thường>Nặng >Nhẹ> Bình thường.
- * Chức năng này có thể được sử dụng với mọi chương trình.
- * Có thể điều chỉnh chế độ ngay cả khi đang giặt.

HONG KHÔ LỒNG

- * Sử dụng chức năng này khi bạn muốn làm khô lồng sau khi giặt.
- * Chế độ này được lựa chọn hoặc hủy bỏ bằng cách nhấn 2 nút Giặt và Giữ đồng thời (xem trang 22).

NÚT GIẶT, GIỮ, VẮT

- * Sử dụng khi cần điều chỉnh thời gian giặt, giữ, vắt.
- * Thời gian tăng khi bạn ấn vào những nút này.
- * Nếu bạn muốn thay đổi thời gian khi đang giặt, bạn phải ấn nút Start/Pause trước khi thay đổi.
- * Khi ấn vào nút này thời gian còn lại sẽ được hiển thị.





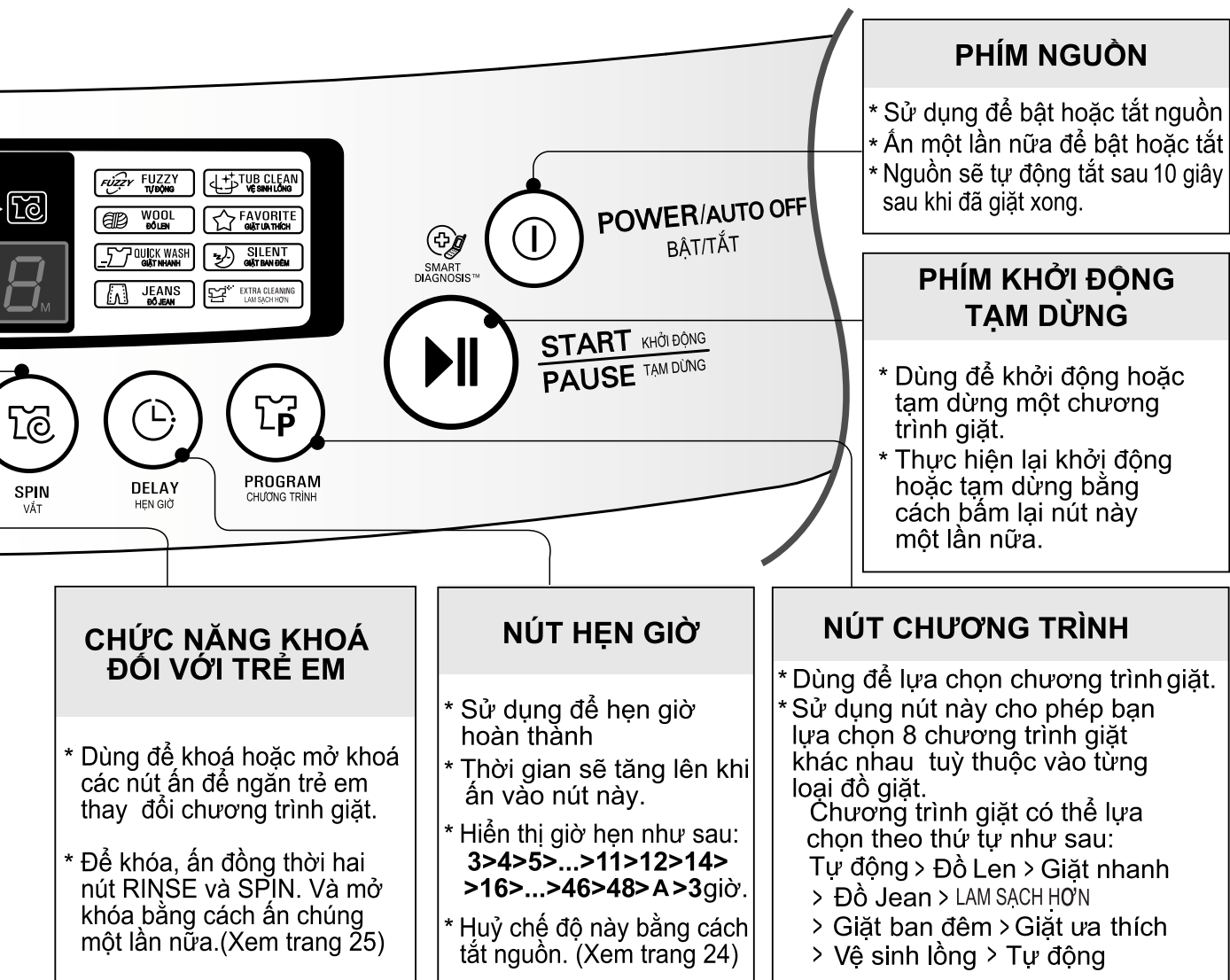





















LƯU Ý

















- * Theo điều khiển thuật toán của máy giặt thì thời gian hiển thị trong suốt quá trình giặt có thể tăng thêm lớn nhất là 4 phút, giảm lớn nhất là 2 phút.
- * Nếu lượng xà phòng bạn cho vào lớn hơn tiêu chuẩn thì máy giặt sẽ tự động thêm thời gian cho quá trình giữ và thời gian còn lại có thể sẽ tăng lên.



* Bảng điều khiển của máy có thể thay đổi theo từng model.

C hường Trình Giặt

Chương trình Giặt	 POWER/AUTO OFF BẬT/TẮT	BỔ SUNG ĐỒ GIẶT	 PROGRAM CHƯƠNG TRÌNH	BỔ SUNG BỘT GIẶT
 FUZZY TỰ ĐỘNG <p>Dùng cho những loại quần áo thường, với chế độ này máy sẽ tự động lựa chọn điều kiện phù hợp nhất. Sensor sẽ cảm nhận mức độ tải, lựa chọn thời gian giặt, giữ, vắt tối ưu.</p>				 <p>Cho một lượng bột giặt theo mức độ phù hợp với đèn hiển thị, hoặc theo sự hướng dẫn của nhà sản xuất bột giặt.</p>
 WOOL ĐỒ LEN <p>Sử dụng chương trình này dùng để giặt đồ mềm như vải thô, len. Trước khi giặt đồ len phải xem kỹ hướng dẫn sử dụng trên tem</p>			 <p>Lựa chọn chương trình WOOL trên bảng điều khiển</p>	 <p>Sử dụng loại bột giặt cho quần áo. Khi giặt đồ len thì nên sử dụng loại bột giặt nhẹ cho đồ len.</p>
 QUICK WASH GIẶT NHANH <p>Sử dụng chương trình này cho những đồ ít bẩn. Khối lượng quần áo giặt chỉ nên nhỏ hơn 2 kg</p>			 <p>Lựa chọn chương trình QUICK WASH trên bảng điều khiển.</p>	 <p>Cho một lượng bột giặt theo mức độ phù hợp với đèn hiển thị, hoặc theo sự hướng dẫn của nhà sản xuất bột giặt.</p>
 JEANS ĐỒ JEAN <p>Sử dụng chương trình này cho đồ Jean với các kích thước khác nhau.</p>		 <p>Trải đều đồ giặt trong lồng giặt</p>	 <p>Lựa chọn chương trình JEANS trên bảng điều khiển.</p>	
 EXTRA CLEANING LAM SẠCH HƠN <p>Sử dụng chương trình này để tăng hiệu quả giữ. Chương trình này phù hợp cho đồ lót và đồ trẻ em. Hạn chế sự tổn thương da cho người.</p>			 <p>Lựa chọn chương trình EXTRA CLEANING trên bảng điều khiển.</p>	

 START <small>KHỞ ĐỘNG</small> PAUSE <small>TẠM DỪNG</small>	Đóng nắp	Kết thúc	Chú ý & Lưu ý
 <p>Màn giặt sẽ lắc trong vòng 8 giây để cảm nhận tải, sau đó mức nước và lượng bột giặt sẽ được hiển thị.</p>	 <p>Nước sẽ được cấp vào trong vòng 2 phút sau khi bắt đầu chương trình giặt</p>	 <p>Sau khi kết thúc chương trình giặt tín hiệu bip sẽ kêu trong vòng 10 giây trước khi nguồn sẽ tự động tắt.</p>	<p>Nếu nước đã ở trong lồng giặt, hay cho quần áo đã ngâm nước vào lồng giặt trước khi giặt, mức nước sẽ tăng lên. Nếu lượng đồ giặt mà nhẹ thì lượng nước sẽ ở mức thấp.</p>
			<p>Nếu chọn mức nước ở chế độ tay thì không nên chọn mức trung bình, vì như thế sẽ làm hỏng quần áo. Giặt quần áo với nước nóng có thể sẽ làm hỏng quần áo (Nước sẽ được tự động thiết lập ở chế độ lạnh), và phải đảm bảo lượng quần áo ít hơn 2kg. Để bảo vệ quần áo, khi vắt máy sẽ chạy ở tốc độ thấp, và lượng nước nhỏ sẽ còn lại trên quần áo, điều đó là bình thường.</p>
			<p>Nếu áp suất nước nhỏ hơn 2kgf/cm², chương trình giặt QUICK WASH sẽ hoạt động trong vòng 30 phút.</p>
			
			

C hương Trình Ngâm

Chương trình này được sử dụng với quần áo thường, dày, mỏng và quá bẩn.
Chương trình ngâm(SOAK) có thể dùng với chương trình FUZZY, JEAN, SMART CLEANING, SILENT hay FAVORITE

- 1 Nhấn nút POWER (AUTO OFF) để bật nguồn.



- 2 Nhấn nút PROGRAM để lựa chọn chương trình giặt.



- 3 Nhấn nút WASH để lựa chọn chế độ ngâm (SOAK).



Nhấn và giữ phím WASH cho tới khi đèn SOAK và WASH sáng đồng thời
Chế độ ngâm (SOAK) hoạt động trong vòng 40,50, hay 60 phút.



- 4 Cấp bột giặt Lượng bột giặt được cấp vào phải theo đèn chỉ báo lượng bột giặt trên bảng điều khiển.

- 5 Cho quần áo vào và nhấn nút START/PAUSE



Mức nước sẽ được hiển thị và nước sẽ được cấp vào.

- 6 Đậy nắp máy Nước sẽ được cấp vào máy trong vòng 2 phút sau khi bắt đầu chương trình.

Kết thúc

Khi chương trình giặt kết thúc, tín hiệu BIP sẽ kêu trong vòng 10 giây trước khi nguồn tự động ngắt.

LƯU Ý

* Thời gian của chu trình ngâm giặt

Ngâm-Giặt



* Lựa chọn thời gian ngâm 40,50 hay 60 phút (bao gồm cả thời gian giặt) bằng cách nhấn nút Wash lặp đi lặp lại.

* Trong trường hợp cần thiết thì có thể chọn thời gian giữ, vắt bằng cách nhấn phím Rinse hay Spin cho tới thời gian mong muốn.

C hương trình giặt ưa thích

Nhấn nút FAVORITE sẽ cho phép bạn lưu lại chế độ giặt ưa thích, và nó sẽ lặp lại chế độ này trong lần giặt sau.

- 1 Nhấn nút POWER (AUTO OFF) để bật nguồn.



- 2 Nhấn nút FAVORITE để lựa chọn chương trình giặt.



- 3 Lựa chọn điều kiện giặt ưa thích.

* Nhấn nút WATER LEVEL để lựa chọn mức nước.

* Nhấn nút WASH, RINSE, SPIN để lựa chọn thời gian giặt, giữ, vắt mà bạn muốn lưu lại

- 4 Nhấn nút START/PAUSE để lưu lại và khởi động chu trình giặt ưa thích. Nguồn sẽ tự động tắt sau khi kết thúc chương trình.



LƯU Ý

Để giặt chương trình ưa thích:

1. Nhấn nút POWER.
2. Lựa chọn chương trình giặt ưa thích (FAVORITE) bằng cách nhấn nút PROGRAM.
3. Nhấn nút START/PAUSE chương trình giặt sẽ được thực hiện.

C hươg trình giặt yên tĩnh

Chương trình này được dùng trong điều kiện yên tĩnh như ban đêm hoặc sáng sớm.

- 1 Nhấn nút POWER (AUTO OFF) để bật nguồn.



- 2 Nhấn nút PROGRAM để lựa chọn chương trình giặt yên tĩnh (SILENT).



- 3 Cho quần áo vào lồng giặt

- 4 Nhấn nút START/PAUSE



- 5 Cho bột giặt và đóng cửa lại

LƯU Ý

* Chế độ giặt yên tĩnh (SILENT) sẽ lâu hơn chế độ thường (FUZZY)

* Để giảm tiếng ồn khi vắt, tốc độ vắt sẽ nhỏ hơn chế độ thường, do vậy độ ẩm trên quần áo còn lại sẽ lớn hơn so với chế độ thường

Vệ sinh lồng giặt

Những cặn bẩn đọng lại trong máy giặt có thể làm bẩn đồ giặt hoặc tạo ra mùi khó chịu trong máy giặt của bạn.

Cặn bẩn được hình thành do chất làm mềm nước tác dụng với bột giặt hoặc có sẵn trong nước. Trong trường hợp này dùng chương trình vệ sinh để làm sạch lồng giặt.

1 Ấn nút **POWER (AUTO OFF)** để bật nguồn.



2 Ấn nút **PROGRAM** để chọn chương trình **TUB CLEAN**.



3 Ấn nút **START/PAUSE**.



※ Thời gian còn lại sẽ được hiển thị.

4 Sau 10 phút cấp nước bổ sung. Cho thuốc tẩy vào (khoảng 300 ml).

- ※ Không dùng bột giặt.
- ※ Không cho đồ giặt vào lồng giặt.

5 Đóng cửa máy giặt vào.

- ※ Máy giặt không hoạt động nếu cửa vẫn mở.
Còi báo hiệu sẽ nhắc bạn đóng cửa máy giặt lại.

LƯU Ý

- Lấy hết xơ vải ra khỏi túi lọc xơ vải trước khi sử dụng chương trình này.
- Không cho đồ giặt vào lồng giặt khi sử dụng chương trình này.
- Sau khi sử dụng chương trình này, lấy hết chất bẩn ra khỏi túi lọc.
- Sau khi sử dụng chương trình này, mở cửa máy giặt để không còn mùi trong máy giặt.
- Không đổ trực tiếp thuốc tẩy vào lồng giặt. Nó có thể làm hỏng lồng giặt.
- Không để thuốc tẩy loang trong lồng giặt trong thời gian dài. Nó có thể làm gỉ lồng giặt. Phải xả nước có pha chất tẩy ra ngay.
- Sử dụng chương trình này mỗi tháng một lần.
- Không sử dụng chương trình này 2 lần liên tiếp.

Hong khô

Hong khô đồ giặt của bạn.

- 1 Ấn nút POWER (Bật/Tắt) để khởi động máy.



- 2 Khi bạn giữ nút Hong khô trong 3 giây, chức năng Hong khô sẽ được lựa chọn.

- Khi chức năng Hong khô được lựa chọn, các phím khác sẽ bị vô hiệu hoá.
- Nếu bạn muốn hủy bỏ chức năng Hong khô, hãy ấn phím Power (Bật/Tắt).



AIR DRY / SOIL LEVEL
HONG KHÔ/MỨC ĐỘ DỊ
(*Press 3 seconds/Giữ 3 giây)

- 3 Ấn phím KHỞI ĐỘNG/TẠM DỪNG.



- 4 Khi âm thanh báo chu trình giặt kết thúc, máy sẽ tự động tắt nguồn trong vòng 10 giây.

LƯU Ý

- Khi bạn lựa chọn chế độ Hong khô hơn 60 phút:
 1. Bạn có thể giảm thời gian phơi khô đồ vì đã giảm tối đa độ ẩm trong quần áo.
 2. Luôn đảm bảo khối lượng đồ giặt tối đa 2kg và dàn đều quần áo trong lồng giặt.
 3. Lựa chọn chế độ 60 phút cho đồ cotton và 120 phút cho sợi tổng hợp để tăng hiệu quả hong khô.

Hong khô lồng

- 1 Ấn phím POWER (Bật/Tắt).



- 2 Khi bạn ấn đồng thời 2 nút Giặt và Giữ, chế độ Hong khô lồng sẽ được lựa chọn hoặc hủy bỏ.

- Khi bạn lựa chọn chế độ Hong khô lồng, đừng bỏ đồ giặt vào máy.

- Khi chế độ Hong lồng được lựa chọn, các phím khác sẽ bị vô hiệu hoá.

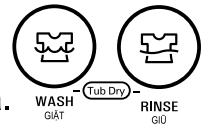

- 3 Ấn phím KHỞI ĐỘNG/TẠM DỪNG.



- 4 Khi âm thanh báo chu trình giặt kết thúc, máy sẽ tự động tắt nguồn trong vòng 10 giây.

LƯU Ý

- Khi bạn lựa chọn chế độ Hong khô lồng:
 1. Sử dụng chức năng này để ngăn chặn sự phát triển của nấm mốc phát sinh trong môi trường ẩm ướt trong lồng giặt.
 2. Nếu bạn lựa chọn chế độ Hong khô lồng, không cho đồ giặt hoặc bột giặt vào máy.
 3. Nên hong khô lồng 1 lần/tuần.

Giặt tùy chọn

Nếu muốn chỉ Giặt, Giặt/Giũ hoặc chỉ Giũ..., bạn có thể cài đặt bằng tay.

1 Ấn nút **POWER (AUTO OFF)** để bật nguồn.



2	<p>Chỉ Giặt</p> <p>Ấn nút Wash để chọn thời gian mong muốn.</p>  <p>WASH GIẶT</p>	<p>Chỉ Giũ</p> <p>Ấn nút Rinse để chọn số lần Giũ mong muốn.</p>  <p>RINSE GIŨ</p>	<p>Chỉ Vắt</p> <p>Ấn nút Spin để chọn thời gian Vắt mong muốn.</p>  <p>SPIN VẮT</p>
	<p>Chỉ Giặt, Giũ</p> <p>Ấn nút Wash để chọn thời gian mong muốn.</p>  <p>WASH GIẶT</p> <p>Ấn nút Rinse để chọn số lần Giũ mong muốn.</p>  <p>RINSE GIŨ</p> <p>Bạn có thể chọn tùy chọn này để ngăn ngừa vết nhăn trên đồ giặt.</p>	<p>Chỉ Giũ, Vắt</p> <p>Ấn nút Rinse để chọn số lần Giũ mong muốn.</p>  <p>RINSE GIŨ</p> <p>Ấn nút Spin để chọn thời gian Vắt mong muốn.</p>  <p>SPIN VẮT</p>	<p>Chỉ Xả nước</p> <p>Khi muốn chỉ Xả nước, bạn phải đợi cho đến khi nước thoát ra hết.</p>

3 Ấn nút **WATER LEVEL** để chọn mức nước theo lượng đồ giặt. Nếu bạn không chọn, máy sẽ tự động đặt ở mức nước giữa.



WATER LEVEL
MỨC NƯỚC

4 Cho đồ giặt vào trong lồng giặt.

5 Ấn nút **START/PAUSE**.



START KHỞI ĐỘNG
PAUSE TẠM DỪNG

6 Cho bột giặt và đóng cửa máy giặt lại.

LƯU Ý

- Khi chọn các tùy chọn **Chỉ Giặt, Chỉ Giặt, Giũ, Chỉ Giũ**, khi thực hiện xong, nước sẽ không xả ra. Nếu muốn xả nước bạn hãy ấn nút **Spin** và đợi cho đến khi nước trong lồng giặt thoát ra hết. Sau đó ấn nút **START/PAUSE**.
- Nếu bạn không chọn mức nước, máy sẽ tự động đặt ở mức nước giữa.
- Nếu chọn Chỉ Giũ, chương trình sẽ bắt đầu từ khi cấp nước vào.

Hẹn giờ giặt

Hẹn giờ giặt được sử dụng để làm trễ thời gian kết thúc của chương trình giặt. Số giờ làm trễ có thể được người dùng thực hiện. Thời gian trên màn hiển thị là thời gian hoàn thành chứ không phải là thời gian bắt đầu giặt.

1 Ấn nút **POWER (AUTO OFF)** để bật nguồn.



2 Ấn nút **PROGRAM** để chọn chương trình giặt mong muốn.



- Chọn chương trình giặt trên bảng điều khiển. Chương trình này không thực hiện với Đồ Len (WOOL) và vệ sinh lồng giặt (TUB CLEAN).

3 Ấn nút **DELAY START (RESERVATION)**.



- Đèn “DELAY” sẽ sáng và đèn “TIME LEFT”  sẽ hiển thị.
- Ấn lại nút này để đặt thời gian kết thúc mong muốn. Ví dụ để giặt xong sau 9 tiếng nữa, ấn nút “DELAY START” (RESERVATION) cho đến khi số 9 xuất hiện.



4 Cho bột giặt.

- Đổ một lượng bột giặt thích hợp theo hướng dẫn của nhà sản xuất.
- Khi nắp mở, máy giặt sẽ không vận hành và tín hiệu báo cửa mở sẽ vang lên cho đến khi bạn đóng nắp máy.

5 Cho đồ giặt và ấn nút **START/PAUSE**.



- Khi ấn nút “START/PAUSE”, đèn sẽ nhấp nháy.

6 Đóng cửa máy giặt.

- Nước sẽ được cấp vào khoảng 2 phút sau khi máy khởi động để bổ sung nước đã bị đồ giặt hấp thụ.

Hoàn thành.

- Máy giặt sẽ hoàn thành theo đúng thời gian đã đặt.

LƯU Ý

- Thời gian hẹn giờ có thể đặt từ 3~48 tiếng. Thời gian hẹn từ 3~12 tiếng có thể đặt theo từng tiếng một. Thời gian hẹn từ 12~48 tiếng có thể đặt theo 2 tiếng một.
- Máy giặt không hoạt động nếu cửa vẫn mở. Còi báo hiệu sẽ nhắc bạn đóng cửa máy giặt lại.
- Để chọn thời gian giặt, số lần giũ, thời gian vắt, mức nước... bằng tay, ấn nút DELAY START (RESERVATION) và chọn tùy chọn mong muốn. Sau đó ấn nút START/PAUSE.
- Nếu đồ giặt không thể mang ra ngay sau khi giặt xong, bạn nên bỏ qua chương trình vắt. (Đồ giặt sẽ bị nhàu khi nằm trong máy giặt một thời gian dài sau khi vắt)

Các chức năng thông dụng khác

Chức năng khóa đối với trẻ em

Nếu bạn muốn khóa tất cả các nút ấn để không cho trẻ em có thể thay đổi chương trình, bạn có thể sử dụng chức năng này.

Cách khóa

1 Ấn nút **POWER (AUTO OFF)** để bật nguồn.



2 Ấn nút **START/PAUSE** để khởi động giặt.



- Sau khi tắt cả các điều kiện giặt đã được cài đặt theo hướng dẫn.

3 Ấn nút **RINSE** và **SPIN** cùng một lúc.

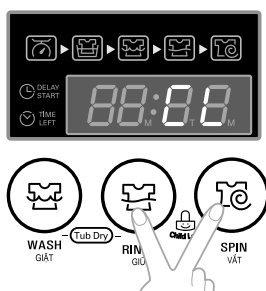

- Trong chương trình giặt, tất cả các nút bấm đều bị khóa cho đến khi quá trình giặt hoàn thành hoặc chức năng khóa bị hủy bỏ.
- Chức năng khóa trẻ em không hoạt động trong chế độ chờ (standby). Chức năng này CHỈ kích hoạt khi chương trình giặt bắt đầu.

Cách mở khóa

Nếu bạn muốn mở khóa trong khi giặt, ấn lại nút **RINSE** và **SPIN** cùng một lúc một lần nữa.

LƯU Ý

- “[L]” và thời gian còn lại sẽ luân phiên xuất hiện trên màn hiển thị trong khi chúng bị khóa.

Xem thời gian còn lại

Để xem thời gian còn lại của mỗi chu trình, ấn một trong các nút **GIẶT**, **GIỮ** và **VẮT**. Thời gian còn lại của mỗi chu trình sẽ hiện ra khoảng 1 giây.

Lắp đặt máy

Các tấm xốp đỡ máy khi vận chuyển phải được tháo ra trước khi sử dụng máy giặt.

▲ CHÚ Ý

Lắp đặt không đúng có thể gây tiếng ồn và hư hỏng máy.

1. Không được bít lỗ thông khí dưới đáy máy giặt khi lắp máy ở sàn thảm.
2. Lắp máy ở nơi bằng phẳng và có bề mặt cứng.

1 Phải lắp đặt máy trên nền cứng, bằng phẳng và khoảng cách phù hợp.

Khoảng cách nhỏ nhất cho phép về hai bên là 2 cm, về phía sau là 10 cm.

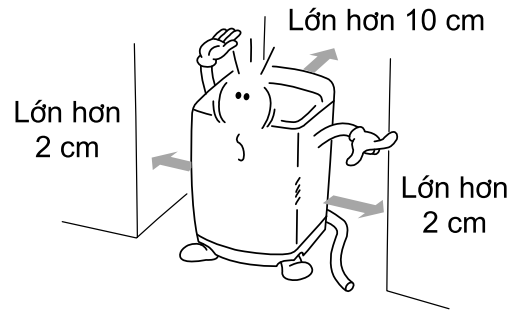

▲ CHÚ Ý

- Nếu nối máy với ổ cắm điện nối dài hoặc ổ đa năng thì những ổ này phải được đặt ở vị trí tránh nước hoặc ẩm.

2 Kiểm tra cân bằng máy.

Mở nắp máy giặt và nhìn từ trên xuống thấy giống như hình vẽ.

Máy giặt, nhìn từ trên xuống

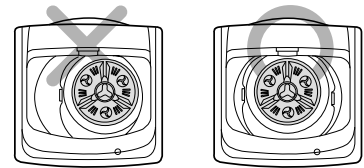

3 Kiểm tra độ dốc

Kiểm tra nếu bề mặt lắp đặt bị dốc. (Thử lắc máy giặt để kiểm tra nếu nó đã được lắp chắc chắn)

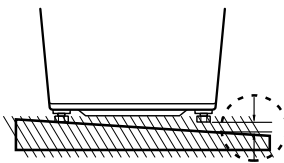

4 Điều chỉnh

Nâng độ cao phần trước máy giặt để căn li-vô vào chính giữa bằng cách điều chỉnh chân máy giặt theo chiều kim đồng hồ hoặc sử dụng đĩa điều chỉnh.

* Lắp lưới chống chuột (tùy chọn). Lắp lưới chống chuột từ mặt sau hoặc mặt trước của máy giặt và bắt cố định bằng vít.

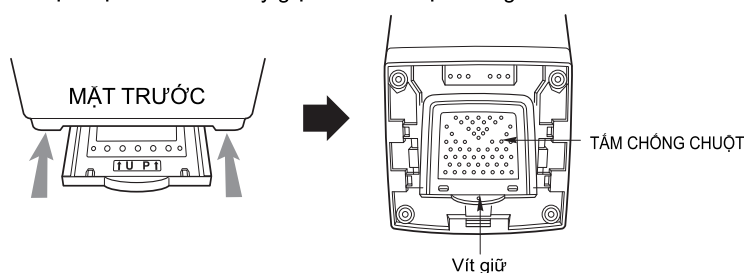

Điều chỉnh cân bằng

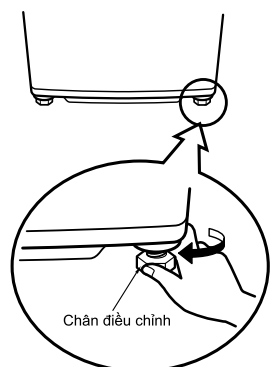

Vặn chân điều chỉnh để cân bằng máy.

Nối đường ống nước

Trước khi nối đường ống nước vào vòi nước phải kiểm tra loại ống và thực hiện theo chỉ dẫn dưới đây.

Chú ý rằng đường ống cấp nước có thể khác nhau theo từng quốc gia. Phải nối ống nước màu xanh vào vòi nước lạnh và màu da cam vào vòi nước nóng.

Nối đường ống nước vào vòi nước

Loại thường

(Vòi nước không có ren và đầu ống cấp nước có ren)

1 Tháo vít

Nới lỏng vít hãm của đầu nối sao cho vòi nước được định vị vào giữa.

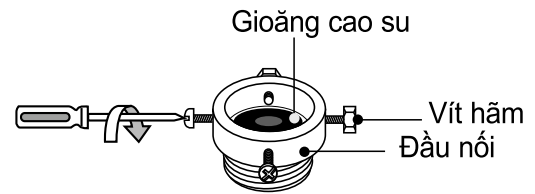

2 Vặn chặt đầu nối vào vòi nước

Đẩy đầu nối lên trên cho tới khi gioăng cao su tiếp xúc chặt vào vòi nước. Sau đó vặn chặt 4 vít hãm.

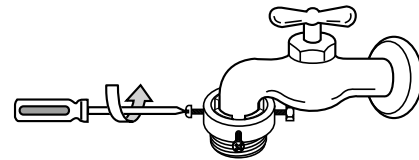

3 Lắp ống cấp nước vào đầu nối

Ấn ống nước thẳng lên trên sao cho gioăng cao su trong ống tiếp xúc chặt vào vòi nước.

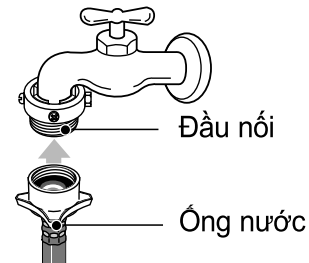

4 Vặn chặt ống cấp nước vào đầu nối

Lắp ống nước vào đầu nối rồi vặn chặt ren về phía phải.

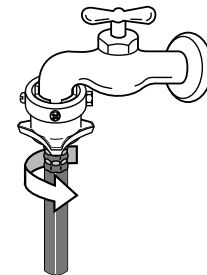

5 Kiểm tra chỗ nối của vòi nước và đầu nối

Sau khi nối ống, mở vòi nước để kiểm tra. Nếu thấy rò nước phải khóa vòi nước lại và làm lại từ bước 1.

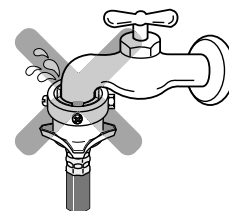

LƯU Ý

Đường ống cấp nước cho máy giặt phải là đường ống mới. Không sử dụng lại đường ống cũ.

Nối đường ống nước

Loại thường

(Vòi nước không có ren và ống cấp nước kiểu lấy cài)

1 Tách đầu nối giữa ra khỏi ống cấp nước

Tách đầu nối giữa ra khỏi ống cấp nước bằng cách kéo trực ép và lấy cài liền với ống nước.

Đầu nối giữa

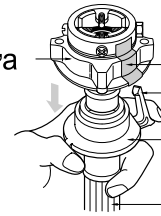

Nhãn dán

Lấy cài

Trực ép

Ống cấp nước

2 Nới lỏng ốc hãm để nối đầu nối với vòi nước

Nới lỏng vít hãm của đầu nối sao cho vòi nước được định vị vào giữa.

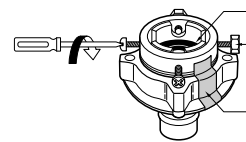

Gioăng cao su

Vít hãm

Nhãn dán

LƯU Ý

- Trong trường hợp đường kính vòi lớn thì nới lỏng 4 vít và tháo bỏ vòng đệm đi. Sau đó thực hiện lại bước 1.

Vòng đệm

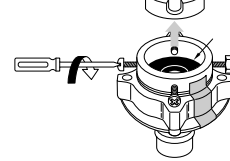

Gioăng cao su

3 Vận chặt đầu nối vào vòi nước

Đẩy đầu nối lên trên cho tới khi gioăng cao su tiếp xúc chặt vào vòi nước. Sau đó vận chặt 4 vít hãm.

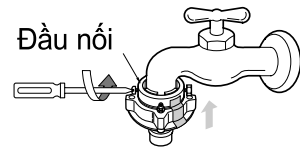

Đầu nối

4 Vận chặt đầu nối và đầu nối giữa

Tháo bỏ nhãn dán giữa đầu nối trên và đầu nối giữa. Vận chặt các đầu nối bằng cách giữ đầu nối trên và vận chặt đầu nối giữa sang bên phải.

Đầu nối

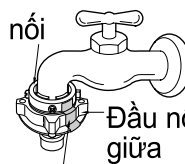

Nhãn dán

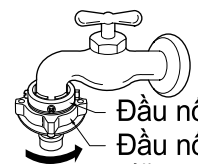

Đầu nối

Đầu nối giữa

5 Nối đầu nối giữa và ống cấp nước

Ép trực ép của ống nước sau đó nối nó vào đầu nối giữa.

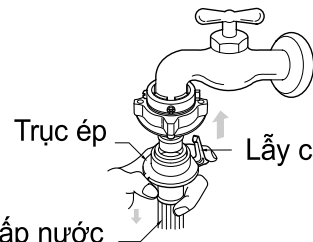

Trực ép

Lấy cài

Ống cấp nước

6 Kiểm tra chỗ nối của vòi nước và đầu nối

Sau khi nối ống, mở vòi nước để kiểm tra. Nếu thấy rò nước phải khóa vòi nước lại và làm lại từ bước 1. Nếu bạn bỏ qua bước 1 thì vẫn có thể bị rò nước.



Loại có ren

1 Lắp ống nước vào vòi nước

Án ống nước thẳng lên trên sao cho gioăng cao su trong ống tiếp xúc chặt vào vòi nước.

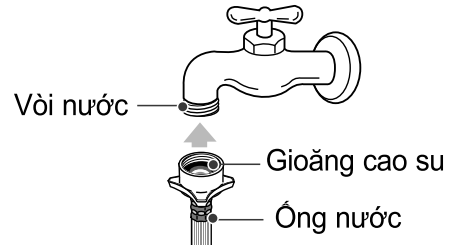

2 Vặn chặt ống cấp nước vào vòi nước

Lắp ống nước vào đầu nối rồi vặn chặt ren về phía phải.

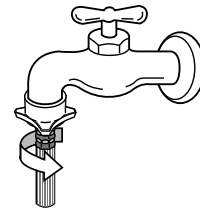

3 Kiểm tra chỗ nối của vòi nước và đầu nối

Sau khi nối ống, mở vòi nước để kiểm tra. Nếu thấy rò nước phải khóa vòi nước lại và làm lại từ bước 1.

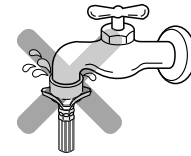

Lắp vòi nước vào máy giặt

- Lắp ống nước vào van nước vào của máy giặt rồi vặn chặt đầu nối của ống nước.

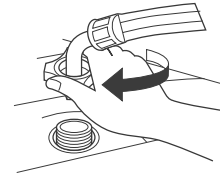

- Đầu nối của ống nước phải có gioăng cao su.

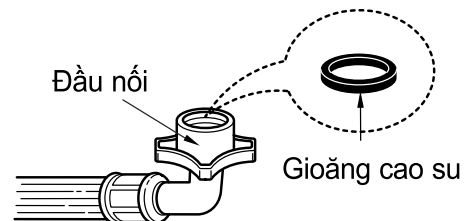

Nối đường ống nước xả

Trước khi nối đường ống nước xả phải kiểm tra loại ống nước xả và thực hiện theo chỉ dẫn dưới đây.

Loại có bơm

- 1 Lắp một đầu ống nước xả vào đầu ra của bơm xả rồi kẹp chặt bằng quai nhê.

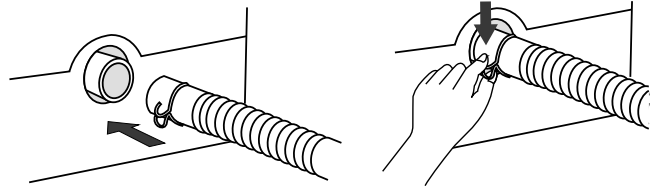

- 2 Đặt đầu còn lại của ống nước xả cao hơn lồng giặt.

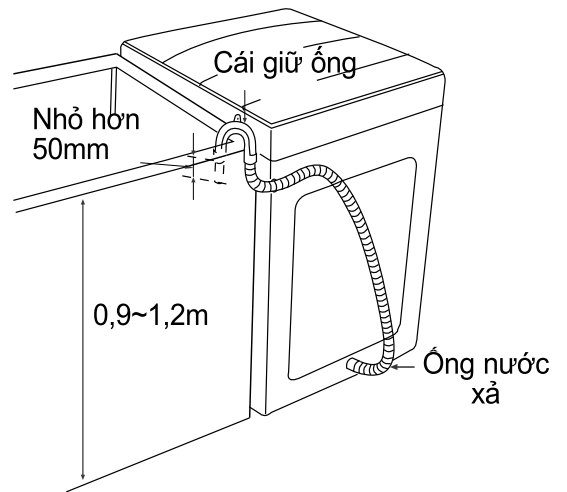

LƯU Ý

- Để ngăn không cho nước chảy ngược lại vào thùng giặt, ống nước xả không nên để dài quá 50mm kể từ cái giữ ống.
- Chiều cao nên vào khoảng 0,9 ~ 1,2 m kể từ mặt sàn.

Loại không có bơm

- 1 Trước khi nối đầu ống nước xả phải có quai nhê để kẹp chặt.

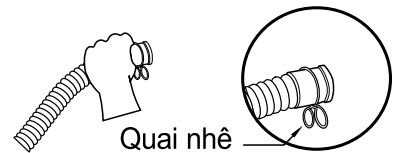

- 2 Nối đầu ống cong vào đầu nước ra của máy giặt.

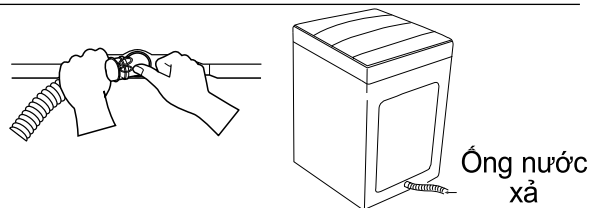

- 3 Đi đường ống nước xả để thay đổi hướng của ống, rút đoạn ống cong ra và thay đổi hướng. Làm lại bước 2.

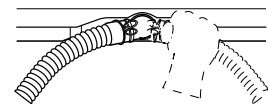

Phương pháp nối đất

Vì lý do an toàn trong quá trình sử dụng, hãy nối đất cho thiết bị để tránh các nguy hiểm có thể xảy ra do dòng điện rò.

Phương pháp nối đất qua ổ cắm

Nếu ổ cắm của nguồn điện có sẵn cực nối đất thì không cần thiết phải nối đất riêng.

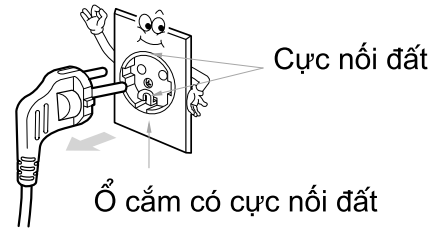

▲ CHÚ Ý

Chú ý về dây điện nguồn

Phần lớn các thiết bị điện tử đều có yêu cầu về nguồn điện; đó là dùng đường điện riêng, không dùng chung ổ cắm điện hoặc mạch phân nhánh. Tham khảo trang thông số kỹ thuật của cuốn sách này để biết chi tiết. Không dùng ổ cắm điện quá tải. Ổ cắm điện quá tải, bị lỏng hay bị hỏng, dây điện nối thêm, lớp cách điện của dây bị rách, bị mòn, bị hỏng thì rất nguy hiểm. Đó là những nguy cơ gây cháy hoặc điện giật. Định kỳ kiểm tra dây điện nguồn của thiết bị điện tử, nếu thấy nó có dấu hiệu hư hỏng thì rút ra khỏi ổ cắm, không sử dụng thiết bị và yêu cầu trạm bảo hành thay thế bằng dây đúng chủng loại. Phải bảo vệ dây điện nguồn khỏi các tác động vật lý và hóa học như vặn xoắn, thắt nút, bị kẹp, bị giẫm lên. Hãy quan tâm đến phích cắm, ổ cắm điện, phần dây điện bên ngoài thiết bị.

Phương pháp nối đất khác

Chôn tấm đồng

Nối dây đất với một tấm đồng và chôn dưới mặt đất ít nhất 75cm.

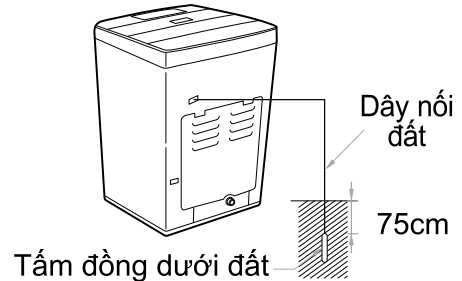

Dùng dây nối đất

Nối dây nối đất với ổ cắm được thiết kế riêng để tiếp đất.

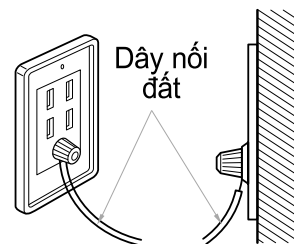

Dùng áp tô mát

Nếu không thể thực hiện được các phương pháp nối đất mô tả ở trên thì việc lắp đặt áp tô mát cho thiết bị là cần thiết.

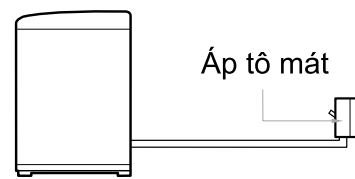

▲ CHÚ Ý

- Để tránh gây nổ, không nối dây đất vào đường ống khí đốt.
- Không nối dây đất với đường dây điện thoại hoặc hệ thống chống sét. Điều này rất nguy hiểm khi có bão.
- Dây đất không có hiệu quả khi được nối với các vật bằng nhựa.
- Phải nối đất khi sử dụng ổ cắm phụ.

Vệ sinh và bảo dưỡng

Giặt nước lạnh

- Nếu bạn thường xuyên sử dụng nước LẠNH thì nên thỉnh thoảng sử dụng xen kẽ nước ẤM hoặc NÓNG. Ví dụ cứ năm lần giặt thì nên có một lần dùng nước ẤM.

Khi đã giặt xong

- Khóa vòi nước để tránh nước chảy tràn khi có sự cố vỡ ống.
- Luôn rút phích cắm ra khỏi ổ cắm điện sau khi sử dụng.

Khi nguồn nước không sạch hoặc lưới lọc bị tắc bởi các hạt nhỏ (cát, sạn...), phải thường xuyên vệ sinh lưới lọc nước vào.

(Phích cắm điện và vòi nước trong hình vẽ có thể khác với thực tế)

Vệ sinh lưới lọc nước vào

- 1** Khóa vòi nước, Chọn cả HOT/COLD rồi ấn START/PAUSE để thoát hết nước trong máy.



- 2** Tắt nguồn, rồi rút phích cắm

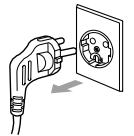

- 3** Kéo lưới lọc ra sau tháo ống cấp nước. Làm sạch lưới lọc bằng bàn chải

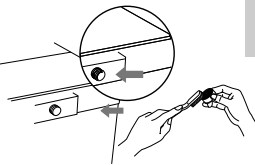

- 4** Lắp lại lưới lọc vào vị trí cũ.

LƯU Ý

- Lấy hết nước bẩn trong ống cấp nước trước khi vệ sinh lưới lọc.

Vệ sinh vỏ máy bơm (cho các model có bơm)

- 1** Đặt khay trên sàn dưới nắp bơm xả. Nước có thể chảy ra.

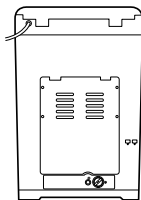

- 2** Xoay nắp ngược chiều kim đồng hồ và kéo ra.

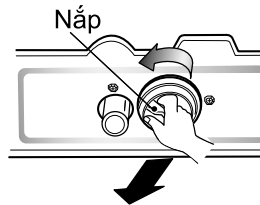

- 3** Bỏ các vật lạ và bóng trong vỏ bơm và bộ lọc.

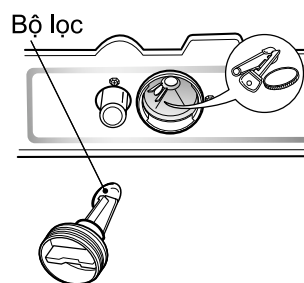

- 4** Lắp nắp lại. Đẩy bộ lọc dọc theo lấy chỉ hướng trong máy bơm. Bộ lọc phải khớp lấy chỉ hướng ở phía trong và xoay nắp theo chiều kim đồng hồ.

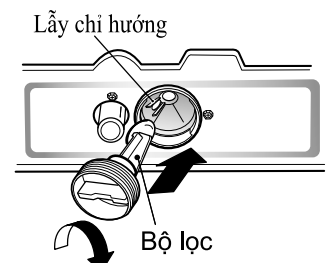

LƯU Ý

- Kiểm tra nếu nước bị rò sau khi lắp lại (Đệm cao su trong nắp)

Vệ sinh và bảo dưỡng

Ngăn chặn đóng băng

- Khóa vòi nước và tháo ống cấp nước.
- Lấy hết nước còn lại trong ống cấp nước.
- Để ống xả nước xuống thấp và xả hết nước trong máy và ống xả nước bằng chương trình vắt.

Nếu bị đóng băng

- Tháo ống cấp nước ra và ngâm nó trong nước nóng khoảng 40°C.
- Rót khoảng 2 lít nước nóng 40°C vào lồng giặt và đợi khoảng 10 phút.
- Nối ống cấp nước vào vòi nước để kiểm tra sự cấp nước và thoát nước bình thường của máy giặt.

Lồng giặt Mở cửa máy giặt sau khi giặt để hơi ẩm bay hơi đi. Nếu bạn muốn vệ sinh lồng giặt hãy dùng khăn mềm, sạch nhúng nước xà phòng sau đó giữ sạch. (Không được dùng vật thô ráp để vệ sinh lồng giặt).

Ống cấp nước Ống cấp nước nối máy giặt với vòi nước nên thay 5 năm một lần. Lau sạch ngay khi nước chảy tràn. Lau bằng khăn ẩm. Không để vật nhọn đâm vào ống.

Thời gian nghỉ dài Khóa hết các vòi nước. Xả hết nước trong ống nếu thời tiết lạnh có thể đóng băng.

Vệ sinh bên trong máy

Nếu bạn sử dụng chất làm mềm vải hoặc thường xuyên giặt bằng nước lạnh, bạn cần phải thường xuyên vệ sinh bên trong máy giặt.

- Đổ nước nóng vào máy giặt.
- Đổ vào khoảng hai muỗng bột giặt có chứa phốt phát.
- Cho máy giặt hoạt động trong vài phút.
- Dừng máy lại, mở cửa máy và ngâm qua đêm.
- Sau khi ngâm, xả hết nước và cho máy giặt hoạt động hết một chu kỳ.

Hoặc định kỳ dùng chương trình TUB CLEAN.

Các bạn không cho đồ giặt vào khi vệ sinh máy.

Các sản phẩm có thể làm hỏng máy giặt

- Chất tẩy đậm đặc sẽ làm hỏng phần sơn và các bộ phận của máy giặt.
- Các dung môi như xăng, chất pha sơn, pha sơn dầu... có thể làm chảy và phồng sơn của máy giặt. (Không giặt quần áo bị bẩn do các dung môi này bằng máy giặt. Chúng có thể gây cháy).
- Một số hóa chất có thể làm hỏng bảng điều khiển của máy giặt.
- Thuốc nhuộm sẽ làm bẩn các bộ phận bằng nhựa của máy giặt. Thuốc nhuộm không làm hỏng máy giặt nhưng bạn cần vệ sinh máy sạch sẽ. Không nên dùng thuốc nhuộm trong máy giặt
- Không sử dụng máy giặt làm bàn làm việc.

Cách sử dụng Khóa tay cầm

Chỉ một thao tác với chiếc khóa nhỏ dưới tay cầm, bạn có thể giữ tay cầm ở tư thế cố định.

- Đẩy nhẹ khóa theo chiều trái/phải cho đến khi bạn nghe thấy tiếng “Kịch”
- Làm ngược lại để nới lỏng khóa

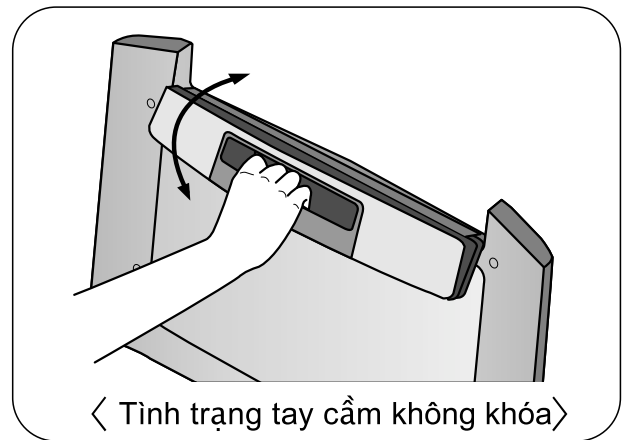
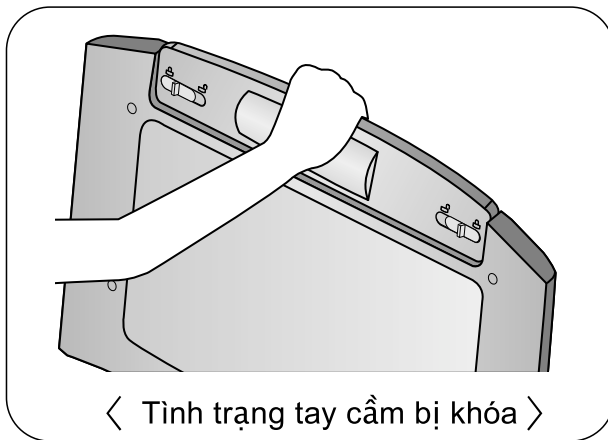
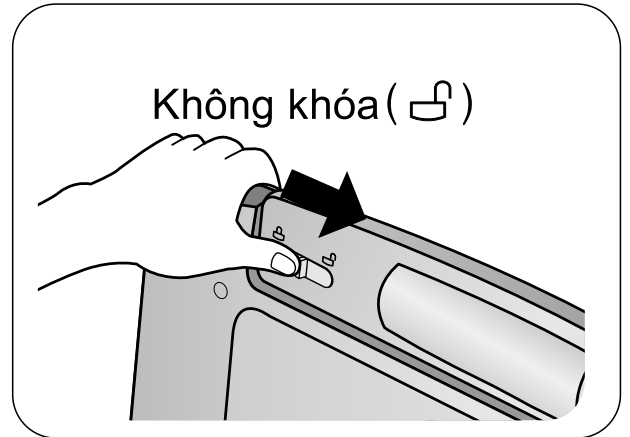
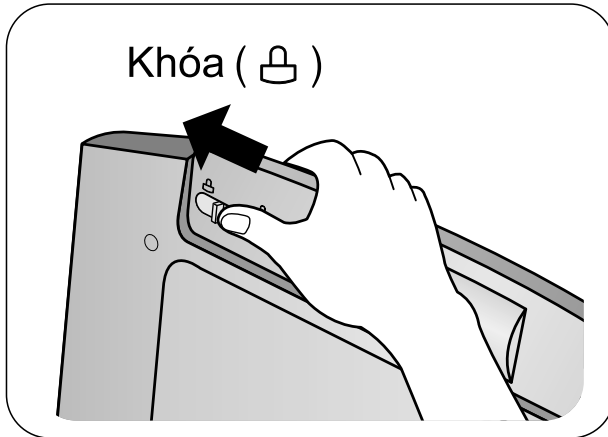

LƯU Ý

Nếu bạn mở nắp máy như hình dưới đây, bạn có thể làm hư hại sản phẩm, vì vậy trước khi sử dụng cần kiểm tra xem nắp máy đã khóa hay chưa.

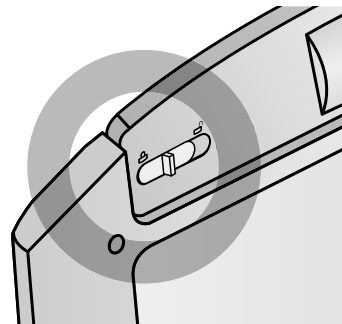
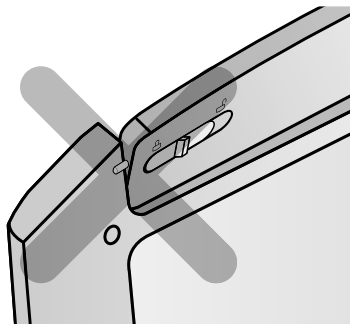

Các sự cố của máy giặt

Nhiều sự cố của máy giặt liên quan đến giặt không sạch, cặn và sợi vải sót lại, hỏng đồ giặt. Để kết quả giặt như ý muốn, hãy thực hiện các chỉ dẫn dưới đây.











Sự cố của máy giặt

Sự cố	Nguyên nhân	Giải pháp
Giặt không sạch	<ul style="list-style-type: none"> • Ít bột giặt. • Nhiệt độ nước quá thấp • Quá nhiều đồ giặt • Chương trình giặt sai • Phân loại đồ giặt sai • Không giặt sơ 	<ul style="list-style-type: none"> • Sử dụng đúng bột giặt theo lượng đồ giặt, độ bẩn và độ cứng của nước. • Sử dụng nước nóng và ấm theo mức độ bẩn. Chọn nhiệt độ nước theo từng mức độ bẩn. (Xem trang 10). • Giảm bớt đồ giặt. • Chọn chương trình JEAN hoặc SOAK&JEAN cho đồ giặt bẩn nhiều. • Phân loại đồ giặt bẩn nhiều với bẩn ít. • Phải giặt sơ đối với đồ giặt quá bẩn. (Xem hướng dẫn ở trang 9)
Vết bẩn xanh	<ul style="list-style-type: none"> • Đổ trực tiếp chất làm mềm vải vào đồ giặt. 	<ul style="list-style-type: none"> • Chà vết bẩn bằng xà phòng bánh. Giặt. • Không cho quá nhiều chất làm mềm vải. Không đổ chất làm mềm vải trực tiếp lên đồ giặt. Xem hướng dẫn ở trang 12.
Vết đen hoặc xám trên đồ giặt	<ul style="list-style-type: none"> • Có thể do tương tác giữa chất làm mềm vải và bột giặt. • Ít bột giặt 	<ul style="list-style-type: none"> • Tuân thủ hướng dẫn dùng chất làm mềm vải. (Tham khảo trang 12) • Sử dụng đúng bột giặt theo lượng đồ giặt, độ bẩn và độ cứng của nước.
Vết gỉ vàng hoặc nâu	<ul style="list-style-type: none"> • Do sắt hoặc mangan trong nước, ống nước hoặc bộ đun nước. 	<ul style="list-style-type: none"> • Sử dụng thuốc tẩy an toàn với vải. • Lắp đặt bộ lọc sắt hoặc làm mềm nước nhưng không kết tủa cho hệ thống cấp nước. • Cho nước chảy ra ngoài để làm sạch đường ống trước khi giặt.
Sơ vải	<ul style="list-style-type: none"> • Phân loại đồ giặt sai • Giấy, vải mỏng sót lại trong túi. • Quá nhiều đồ giặt 	<ul style="list-style-type: none"> • Phân loại đồ giặt đúng và lấy hết các thứ sót lại trong túi của đồ giặt trước khi giặt. Xem hướng dẫn ở trang 9. • Giảm bớt đồ giặt.
Bột giặt còn sót lại	<ul style="list-style-type: none"> • Quá nhiều đồ giặt • Bột giặt không phù hợp • Quá nhiều bột giặt 	<ul style="list-style-type: none"> • Không giặt quá nhiều đồ giặt. • Sử dụng bột giặt phù hợp. Xem hướng dẫn của nhà sản xuất bột giặt. • Dùng nước nóng an toàn với đồ giặt • Sử dụng đúng lượng bột giặt.
Thùng, rách đồ giặt	<ul style="list-style-type: none"> • Dùng thuốc tẩy sai • Không đóng các khóa, móc trước khi giặt • Quá nhiều đồ giặt • Vải đã bị mủn 	<ul style="list-style-type: none"> • Không đổ trực tiếp thuốc tẩy vào đồ giặt. Xem hướng dẫn ở trang 11. • Đóng các khóa, móc trước khi giặt • Lấy hết các thứ còn sót lại trong túi ra trước khi giặt. • Không giặt quá nhiều đồ giặt.

G

ải quyết sự cố

Trước khi gọi bảo hành, hãy kiểm tra các sự cố theo danh sách dưới đây.

Triệu chứng	Báo lỗi	Nội dung kiểm tra
Không cấp nước		<ul style="list-style-type: none"> • Kiểm tra vòi nước có đóng không? • Liệu nguồn nước cung cấp có bị ngắt? • Áp lực nước quá yếu hoặc lưới lọc tắc? • Nước trong vòi nước bị đông lại • Nối sai vòi nước.
Không thoát nước		<ul style="list-style-type: none"> • Đường thoát nước có đặt đúng vị trí hay không? • Đường ống thoát nước có bị cong hay đặt quá cao hay không? • Bộ phận bên trong của ống dẫn nước hoặc bơm xả (loại máy có bơm xả) bị bẩn không? • Kiểm tra nguồn điện có bị mất không?
Không vắt		<ul style="list-style-type: none"> • Đồ giặt có bị mất cân bằng không? • Máy giặt có được đặt ở vị trí bằng phẳng không?
Nắp mở		<ul style="list-style-type: none"> • Nắp máy giặt có đóng không?
Vật thể lạ		<ul style="list-style-type: none"> • Có vật thể lạ như tiền xu, chốt, v.v., bị mắc kẹt giữa tấm giặt và lồng bên trong không? • Tắt máy giặt sau đó nhấn nút Nguồn. Nhấn nút tốc độ vắt mà không chọn chu kỳ xả và vắt đồ. Khi vắt xong, lấy quần áo ra, sau đó tìm và loại bỏ mọi vật thể mắc trong tấm giặt.
Bộ cảm ứng bên trong không hoạt động		<ul style="list-style-type: none"> • Xin vui lòng gọi điện cho Trung tâm bảo hành gần nhất của LG.
Nước bị chảy tràn		
Sự cố với motor		
Lỗi cảm biến thông minh		
Lỗi bộ li hợp		

S MART DIAGNOSIS™

Chức năng Smart Diagnosis (Chuẩn đoán thông minh) chỉ áp dụng cho sản phẩm có biểu tượng Smart Diagnosis.



Cách sử dụng chức năng Chuẩn đoán thông minh

- * Chỉ sử dụng chức năng này khi được hướng dẫn bởi Trung tâm kĩ thuật. Sự truyền tín hiệu âm thanh tương tự như sự truyền tín hiệu của máy fax, và tín hiệu sẽ được xử lý khi truyền đến Trung tâm kĩ thuật.
- * Chức năng Chuẩn đoán thông minh chỉ được kích hoạt khi máy giặt có nguồn điện.

Nếu quý khách gặp trục trặc với máy giặt, vui lòng gọi điện tới Trung tâm kĩ thuật của LG để được tư vấn và hướng dẫn làm theo các bước dưới đây:

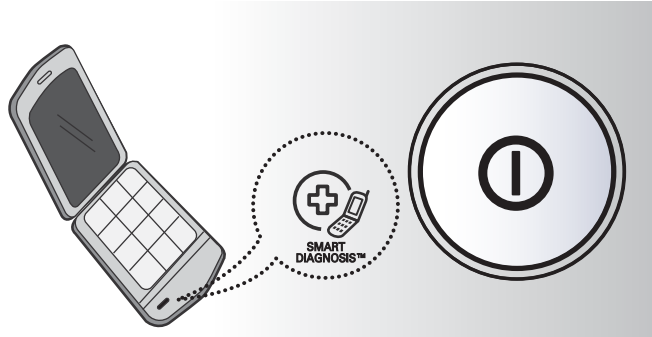

1. Nhấn nút POWER để khởi động máy giặt. Không ấn thêm bất kì nút nào khác hay xoay núm chọn chế độ.
2. Khi thực hiện theo hướng dẫn của Trung tâm kĩ thuật, quý khách hãy đặt điện thoại gần nút POWER.
3. Ấn và giữ nút BEEPER trên bảng điều khiển trong khoảng 3 giây khi hướng điện thoại gần vào vị trí nút POWER.
4. Giữ điện thoại tại vị trí trên cho đến khi tiếng bíp báo lỗi kết thúc. Quá trình này diễn ra trong khoảng 17 giây.
 - Để đạt hiệu quả cao nhất, quý khách vui lòng không di chuyển điện thoại trong quá trình truyền tải tín hiệu âm thanh.
 - Nếu Trung tâm kĩ thuật không thể nhận được tín hiệu âm thanh chính xác, quý khách xin vui lòng thực hiện lại các bước trên.
 - Nhấn nút POWER trong quá trình truyền tải tín hiệu âm thanh sẽ kết thúc Chế độ Chuẩn đoán thông minh.
5. Sau khoảng thời gian 17 giây, tiếng bíp tắt hẳn, Trung tâm kĩ thuật sẽ phân tích dữ liệu. Nhân viên kĩ thuật sẽ tiếp tục liên lạc với quý khách để hướng dẫn quý khách khắc phục lỗi xảy ra.

Cách giặt chăn

Cách giặt chăn và các tấm vải khổ lớn

Kích thước đồ giặt không nên quá 160x200cm (Rộng x Dài)

Cách gập chăn trước khi giặt

1 Gập đôi chăn theo chiều dài.

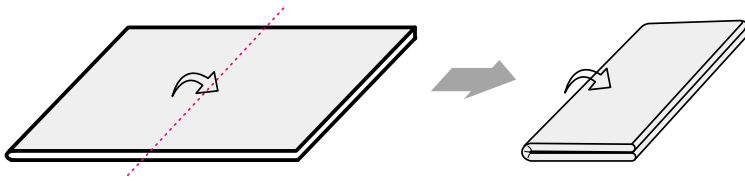

2 Gập tiếp làm 3 sao cho chiều rộng phần đã gập khoảng 30cm

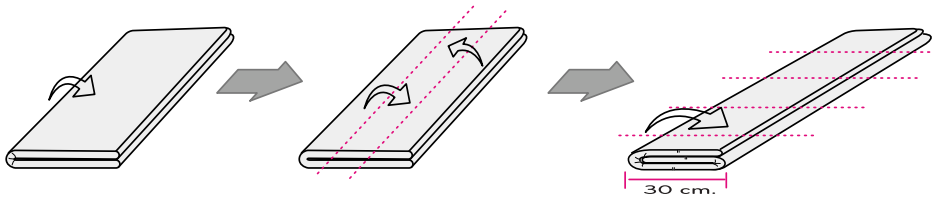

3 Cuộn tròn chăn trước khi bỏ vào máy giặt.

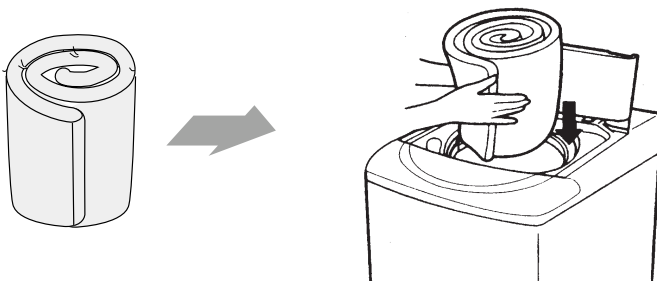

4 Khi bỏ đồ vào máy giặt, đồ giặt không nên cao quá vạch cân bằng (màu đỏ). Nếu không chăn có thể bị hư hại.

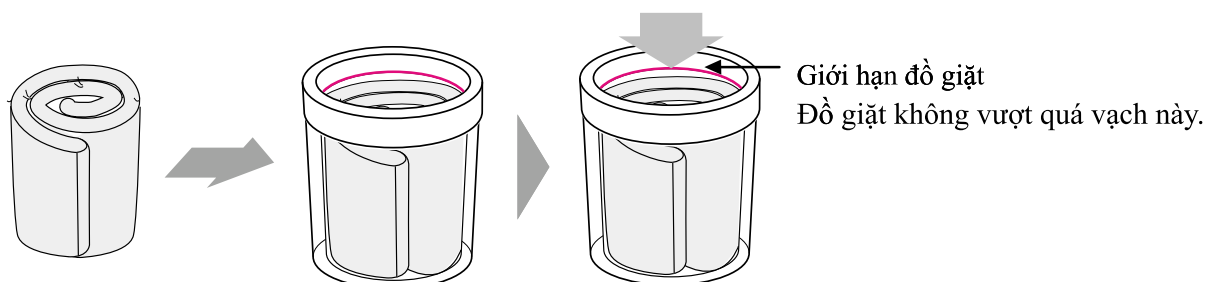

Điều kiện bảo hành

Nhà sản xuất sẽ không bảo hành với những sai hỏng dưới đây:

- Không chịu trách nhiệm đến nhà hướng dẫn trực tiếp cách sử dụng. Quý khách có thể được tư vấn qua số điện thoại miễn phí : **18001503**.
- Nồi máy giặt với nguồn điện có hiệu điện thế cao hơn hiệu điện thế định mức ghi trên vỏ máy.
- Các sai hỏng gây ra do tai nạn, thiếu cẩn trọng, sử dụng máy không đúng mục đích hoặc các nguyên nhân bất khả kháng khác.
- Các sai hỏng gây ra do sử dụng không đúng với những chỉ dẫn trong cuốn sách hướng dẫn vận hành này.
- Không tuân theo các chỉ dẫn hoặc thay đổi các thiết lập sẵn có của sản phẩm.
- Các sai hỏng gây ra do chuột hoặc gián v.v...
- Tiếng ồn và rung động khi vận hành bình thường như xả nước, vắt, tiếng “bíp” báo hiệu.
- Sửa chữa những lỗi do lắp đặt như chỉnh cân bằng máy, lắp đường ống thoát nước.
- Bảo dưỡng thông thường được đề nghị trong sách hướng dẫn vận hành.
- Các vật lạ bên ngoài bị kẹt trong máy, bao gồm cả bơm xả và lõi túi lọc, như sạn đá, đinh, dây áo lót, khuy v.v...
- Thay thế cầu chì bằng các loại dây dẫn khác.
- Thực hiện những sửa chữa không được phép của nhà sản xuất.
- Nếu sản phẩm này được dùng cho mục đích kinh doanh thì không được bảo hành.
(Ví dụ: dùng cho cửa hàng giặt là, cho cơ quan đơn vị...)
- Trường hợp ở xa các trung tâm bảo hành, người sử dụng sẽ phải trả chi phí vận chuyển, thay thế các bộ phận sai hỏng trong quá trình sửa chữa.

T

hông số kỹ thuật

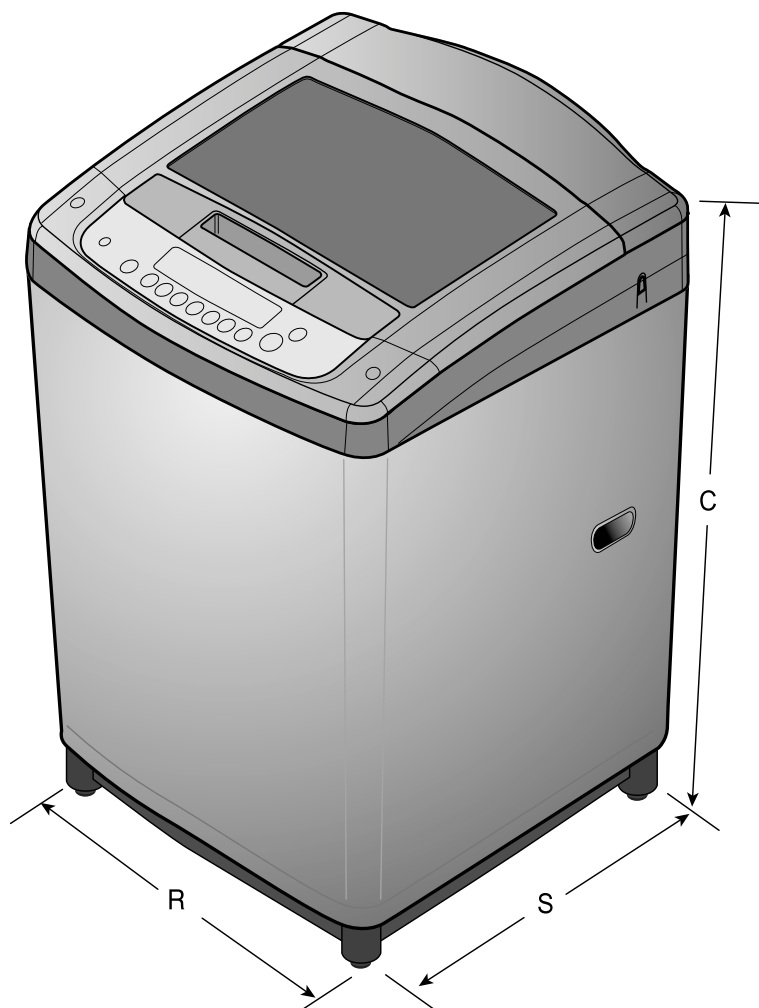

Model	WF-D1017DDD
Điện áp và tần số	220V~, 50Hz
Khối lượng	42.5 kg
Kích thước	590(R) x 606(S) x 992(C)
Áp suất nguồn nước	30 - 800 kPa (0,3 - 8,0 kgf/cm ²)

※ Trong quá trình phát triển chất lượng của sản phẩm, Sản phẩm có thể được thay đổi mà không cần thay đổi sách hướng dẫn này.

Memo

Memo

Memo

