



ĪPAŠNIEKA LIETOŠANAS INSTRUKCIJA

SoundPlate 340 SoundPlate 341

LATVIEŠU

Pirms aparāta lietošanas rūpīgi izlasiet lietošanas instrukciju un saglabājiet to turpmākai uzziņai.

SOUNDPLATE340
SOUNDPLATE341



MFL68540042

www.lg.com

Drošības informācija

1

Uzsākšana



UZMANĪBU: LAI MAZINĀTU ELEKTROŠOKA DRAUDUS, NEŅEMIET NOST PĀRSEGU (VAI AIZMUGURES VĀKU). KORPUSA IEKŠPUSĒ NAV DETAĻU, KURAS LIETOTĀJS VAR REMONTĒT PATS. GRIEZIETIES PIE KVALIFICĒTIEM SPECIĀLISTIEM.

Zibens šautras simbols vienādmalu trijstūrī ir paredzēts, lai vērstu lietotāja uzmanību uz bīstamu elektrisko strāvu iekārtas korpusa iekšienē, kuras spriegums ir pietiekams, lai radītu elektriskās strāvas trieciena briesmas cilvēkiem.



Izsaukuma zīme vienādmalu trijstūrī ir paredzēta, lai vērstu lietotāja uzmanību uz svarīgām lietošanas un apkopes (servisa) instrukcijām, kas atrodamas iekārtai pievienotajā dokumentācijā.



BRĪDINĀJUMS: LAI NOVĒRSTU UGUNSBĪSTAMĪBAS VAI ELEKTROŠOKA DRAUDUS, NEPAKĻAUJIET ŠO IEKĀRTU LIETUS VAI MITRUMA IETEKMEI.

UZMANĪBU: Aparātu nedrīkst pakļaut ūdens (piloša vai šlakstoša) ietekmei un nedrīkst uz aparāta novietot ar šķidrumu pildītus traukus, piemēram, vāzes.

BRĪDINĀJUMS: Nonovietojiet iekārtu slēgtā telpā, kā piemēram, grāmatu plauktā vai līdzīgā vietā.

UZMANĪBU: Nenobloķējiet nevienu no ventilācijas atverēm. Uztādiet iekārtu atbilstoši ražotāja norādījumiem.

Spraugas un atveres korpusā ir domātas ventilācijai, kā arī lai nodrošinātu atbilstošu iekārtas darbību un lai pasargātu to no pārkaršanas. Atveres nedrīkst tikt bloķētas, novietojot iekārtu uz gultas, dīvāna, paklāja vai citas līdzīgas virsmas. Šo iekārtu nav paredzēts novietot kādā iebūvētā konstrukcijā, kā piemēram, grāmatu plauktā vai statnē, ja netiek nodrošināta pareiza ventilācija vai arī netiek ievērota ražotāja uzstādīšanas instrukcija.

BRĪDINĀJUMS attiecībā uz strāvas vadu

Lielāko ierīču daļu ir ieteicams pieslēgt atsevišķai tīkla pieslēgvietai

Tas nozīmē, ka katra atsevišķa ierīce tiek pieslēgta atsevišķai tīkla rozetei, kurai nav papildus rozešu un nozarojumu. Lai gūtu pārliecību, iepazīstieties ar specifikāciju šajā lietotāja rokasgrāmatā. Nepārslogojiet sienas rozetes. Pārslogotas, vaļīgas vai bojātas sienas rozetes, tīkla pagarinātāji, pārkaršēti strāvas vadi vai bojāta, vai slapšais izolācija ir bīstami. Jebkurš no šiem apstākļiem var izraisīt elektrošoku vai ugunsgrēku. Regulāri aplūkojiet savas iekārtas tīkla pieslēguma vadu un tiklīdz pamanāt bojājumu vai nodiluma pazīmes, atvienojiet to no tīkla, pārtrauciet iekārtas izmantošanu un sankcionētā servisa centrā nomainiet bojāto vadu ar tieši tādu pašu jaunu vadu. Sargājiet strāvas vadu no fiziskām vai mehāniskām pārslodzēm, tādām kā locīšana, samezģlošanās, saspiešana, iespiešana durvīs vai bradāšana ar kājām. Īpašu uzmanību pievēršiet kontaktdakšām, sienas rozetēm un vietai, kur strāvas vads iziet no iekārtas. Lai atvienotu strāvu no elektrotīkla, izvelciet elektrotīkla vada kontaktdakšu. Uztādot ierīci, pārliecinieties, ka kontaktdakša ir viegli pieejama.

PIEZĪME: Produkta identifikācijai un Atbilstības/ Drošības informācijai, lūdzu, atsaucies uz galveno etiķeti Vienības apakšā.

Šī iekārta ir aprīkota ar portatīvu bateriju vai akumulatoru.

Drošs veids, kā izņemt bateriju vai bateriju no iekārtas: Izņemiet veco bateriju vai bateriju komplektu, veicot darbības pretējā secībā tam, kā ievietojāt jauno bateriju. Lai novērstu apkārtējās vides piesārņošanu un iespējamus draudus cilvēku un dzīvnieku veselībai, veco bateriju vai bateriju ievietojiet īpašā konteinerā specializētajos savākšanas punktos. Neiznīciniet baterijas vai bateriju kopā ar sadzīves atkritumiem. Ieteicams izmantot vietējās, bezmaksas nomainīgas baterijas un akumulatorus. Bateriju nedrīkst pakļaut pārmērīgai karstuma avotu, piemēram, saules, liesmas vai līdzīgai ietekmei.

Vecās iekārtas utilizācija



1. Ja produktam ir piestiprināts pārsvītrots atkritumu tvertnes ar ritenīšiem simbols, tas nozīmē, ka produkts atbilst Eiropas direktīvai 2002/96/EC.
2. Visi elektriskie un elektroniskie produkti ir jāutilizē atsevišķi no sadzīves atkritumiem speciālās savākšanas iekārtās, ko noteikusi valdība vai vietējās varas iestādes.
3. Pareiza vecās iekārtas utilizācija palīdzēs novērst potenciālo negatīvo seku ietekmi uz vidi un cilvēku veselību.
4. Lai iegūtu detalizētu informāciju par vecās iekārtas utilizāciju, lūdzu, sazinieties ar savu pilsētas pārvaldi, atkritumu utilizācijas dienestu vai veikalu, kurā iegādājāties produktu.

Vecu bateriju/akumulatoru utilizācija



1. Ja uz jūsu produkta baterijām/akumulatoriem ir šāds pārsvītrots atkritumu tvertnes ar ritenīšiem simbols, tas nozīmē, ka uz izstrādājumu attiecas Eiropas Direktīva 2006/66/EC.
2. Šis simbols var būt papildināts ar dzīvsudraba (Hg), kadmija (Cd) vai vara (Pb) ķīmiskajiem simboliem, ja baterija satur vairāk par 0.0005% dzīvsudraba, 0.002% kadmija vai 0.004% svina.
3. Visas baterijas/akumulatorus ir jāutilizē atsevišķi no sadzīves atkritumiem paredzētajās savākšanas iekārtās, ko noteikusi valdība vai vietējās varas iestādes.
4. Pareiza veco bateriju/akumulatoru utilizācija palīdzēs novērst potenciālo negatīvo seku ietekmi uz vidi, dzīvnieku un cilvēku veselību.
5. Lai iegūtu sīkāku informāciju par veco bateriju/akumulatoru utilizāciju, lūdzu, sazinieties ar savu pilsētas pārvaldi, atkritumu savākšanas dienestu vai veikalu, kurā produktu iegādājāties.

Eiropas paziņojums

CE 0197

Uzsākšana

Ar šo LG Electronics paziņo, ka šis/ šie ražojums(-i) atbilst Direktīvu 1999/5/EC, 2004/108/EC, 2006/95/EC, 2009/125/EC un 2011/65/EU galvenajām prasībām un citiem attiecīgiem nosacījumiem.

Lai saņemtu DoC (Declaration of Conformity) kopiju, lūdzu, vērsieties pēc norādītās adreses.

Birojs, ar kuru jāsazinās par šī produkta atbilstību:

LG Electronics Inc.
EU Representative, Krijgsman 1,
1186 DM Amstelveen, The Netherlands

- Lūdzu, ņemiet vērā, ka tas NAV klientu apkalpošanas punkts. Informāciju par klientu apkalpošanas punktiem skatiet Garantijas kartē vai jautājiet dīlerim, pie kura iegādājāties šo izstrādājumu.

Izmantošanai tikai telpās

Paziņojums par RF radiācijas starojumu

Šo ierīci jāinstalē un tai jādarbojas tā, lai minimālais attālums starp radiatoru un jūsu ķermeni būtu 20 cm.

Satura rādītājs

1 Uzsākšana

- 2 Drošības informācija
- 6 Unikālas iezīmes
- 6 Ievads
- 6 Piederumi
- 7 Priekšējais panelis
- 7 Aizmugurējais panelis
- 8 Tālvadības pults
- 10 Ierīces uzstādīšana

2 Darbība

- 13 Pamatdarbības
- 13 – Optiskās ievades darbība
- 13 – LG Sound Sync
- 14 – AUTO POWER ieslēgt/Izslēgt
- 15 – Automātiska funkcijas nomaīņa
- 15 Izmantojot Bluetooth tehnoloģiju
- 16 – Klausoties Bluetooth ierīcēs uzglabāto mūziku
- 17 Bluetooth lietojumprogrammas lietošana
- 17 – Lietojumprogrammas „LG Bluetooth Remote” instalēšana Bluetooth ierīcē
- 17 – Bluetooth aktivizēšana ar lietojumprogrammu „LG Bluetooth Remote”
- 18 CINEMA SOUND

3 Problēmu novēršana

- 19 Problēmu novēršana

4 Pielikums

- 21 Preču zīmes un licences
- 22 Specifikācijas
- 23 Tehniskā apkope
- 23 – Iekārtas pārvietošana

1

2

3

4

Unikālas iezīmes

LG Sound Sync

Kontrolē šīs iekārtas skaņas līmeni ar LG TV tālvadības pulti, kas ir piemērojama LG skaņas sinhronizācijai.

Bluetooth

Izbaudiet mūziku no bluetooth ierīces, izmantojot vienkāršu savienojumu.

LG Bluetooth Remote

„LG Bluetooth Remote” ir aplikācija, kas izstrādāta, lai ļautu jums kontrolēt dažas jaunākās LG audioierīces.

Ievads

Instrukcijā izmantotie apzīmējumi

! Piezīme

Norāda īpašas piezīmes un darbības īpašības.

! Uzmanību

Norāda brīdinājumus, lai novērstu iespējamās nepareizas izmantošanas radītos bojājumus.

Piederumi

Lūdzu, pārļiecinieties, vai komplektā iekļauti visi piederumi.

Aksesuāru dizaini un specifikācijas var tikt mainīti bez iepriekšēja brīdinājuma.

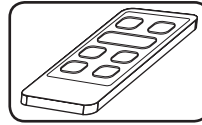

Tālvadības pults (1)

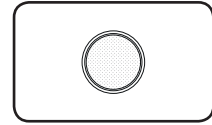

Baterija (1)



Barošanas vads (1)

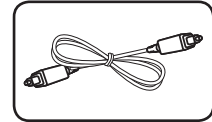

Optiskais kabelis (1)

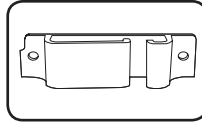

Kabeļa turētājs (1)

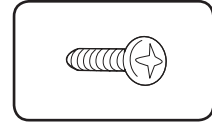

Skrūve (2)

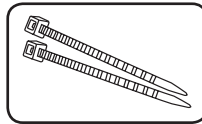

Kabeļu saites kabeļu sakārtošanai (2)

Priekšējais panelis

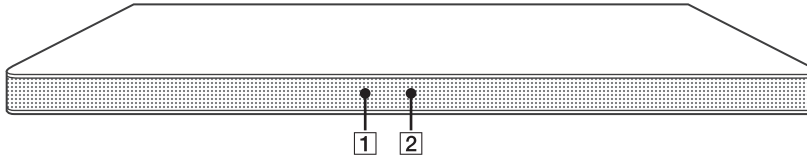

- 1 Tālvadības sensors
- 2 LED indikator

Jūs varat pārbaudīt vienības pašreizējo stāvokli pēc tās LED krāsa. Atsaučieties uz zemāk redzamo tabulu.

LED krāsa	Sarkana	Oranžs	Zaļš	Balts
LED Stāvoklis				
Izslēgts	Atvienots barošanas vads			
Ieslēgts	Dīkstāve	Bluetooth savienots	Izvēlēta optiskā funkcija	LG Sound Sync (LG TV) sapārta
Mirgo (Divkārtš ātrums)	CINEMA SOUND ir izslēgts.	-	CINEMA SOUND ir ieslēgts.	-
Mirgo (Divreiz sekundē)	Sāknējas	Bluetooth gatavs	-	LG Sound Sync (LG TV) gatavs
Mirgo (Vienreiz sekundē)	Skaņas izslēgšana	-	-	-

Aizmugurējais panelis

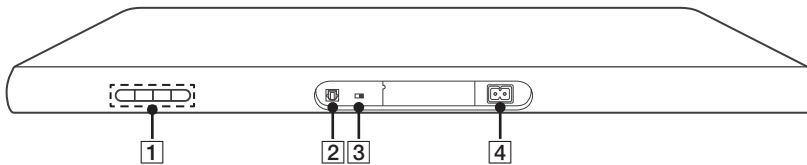

- 1 **⏻ / I** (Dīkstāve/ieslēgts)
+ / - (Skaļums)
 Pielāgo skaļruņu skaļumu.
F (Funkcija)
 Nospiediet to vairākas reizes, lai izvēlētos citu funkciju.
- 2 Optiskā ievade
- 3 **AUTO POWER ON/OFF**
 Ieslēdz vai izslēdz AUTO POWER funkciju.
- 4 AC strāvas ievade

1

Uzsākšana

Tālvadības pults

1

Uzsākšana

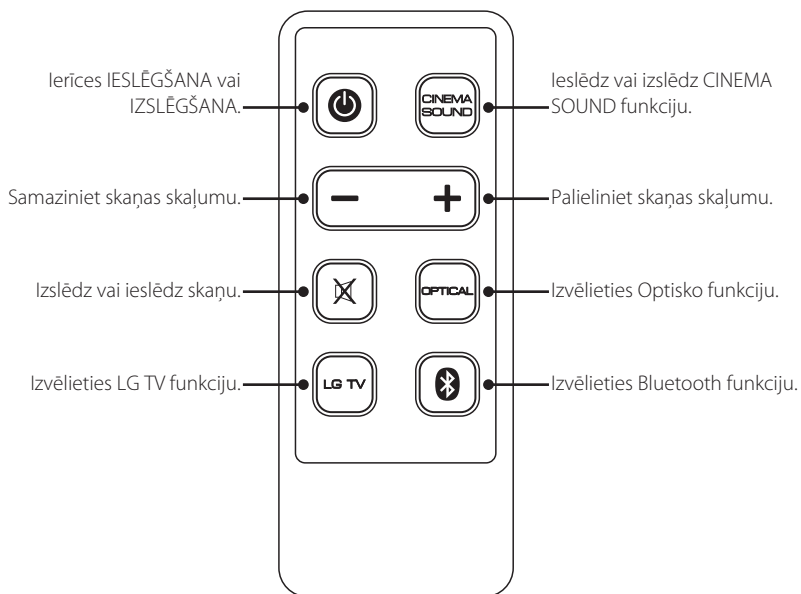

! Piezīme

- Tiklīdz ierīce ir izslēgta distāvei, lūdzu, uzgaidiet dažas sekundes pirms atkal lietojiet tālvadības pulti.
- Kad jūs nospiežat jebkuru pogu uz tālvadības pults, sarkanā LED uz galvenās ierīce nomirgo divreiz. (Izņemot  (ieslēgt), **CINEMA SOUND**)
- Sarkanā LED uz ierīces iedegsies, ja skaļuma līmenis tiek pielāgots starp minimumu un maksimumu.
- Krāsu gaismas diode, kas norāda pašreizējo funkciju, ir iedegta.
- Sarkanā LED divreiz ātri nomirgo, kad CINEMA SOUND funkcija ir izslēgta.
- Zajā LED divreiz ātri nomirgo, kad CINEMA SOUND funkcija ir ieslēgta.

Baterijas ielikšana**⚠ Uzmanību**

Baterijas nodalījuma vāciņu nedrīkst atvērt ar pirkstu. Vai arī var nolūzt jūsu nags.

1. Pagrieziet baterijas vāciņu pretpulksteniski ar monētas palīdzību. Pēc tam noņemiet baterijas vāciņu.

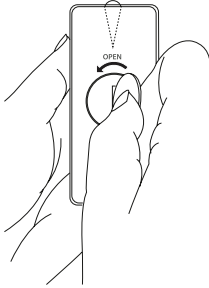

2. Ievietojiet un nostipriniet bateriju ar minus (-) tādā pašā virzienā, kā minus (-) bateriju nodalījumā.

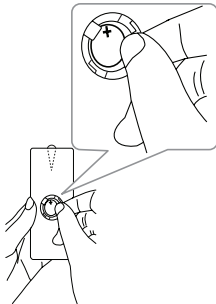

3. Uzlieciet baterijas nodalījuma vāciņu uz tālvadības pults un pagrieziet to pulkstenrādītāju kustības virzienā, lai noslēgtu to.

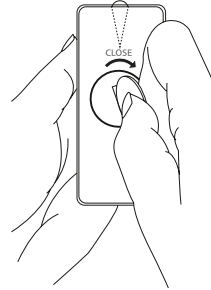
**⚠ Brīdinājums**

- **NENORIĒJĒT BATERIJU ĶĪMISKO APDEGUMU RISKS.**
- Baterija, ko izmanto šajā ierīcē, nepareizas lietošanas gadījumā var radīt ķīmiskus apdegumus vai apdraudēt ugunsdrošību. Šādu bateriju aizliegts atkārtoti uzlādēt, izjaukt, sadedzināt vai karsēt temperatūrā, kas pārsniedz 100 °C (212 °F). Nomainiet bateriju tikai ar Nr.CR2025. Citu bateriju lietošana var radīt aizdegšanās vai sprādziena briesmas. Utilizējiet izlietoto bateriju. Sargājiet bateriju no bērniem. Neizjauciet to un nemetiet uguni.
- [Tālvadības pults komplektācijā] Šis izstrādājums satur monētas/pogas tipa šūnas bateriju. Ja tiek norīta monētas/poga tipa šūnas baterija, tas var izraisīt smagus iekšējos apdegumus 2 stundu laikā un novest pie nāves. Glabājiet jaunas un lietotas baterijas bērniem nepieejamā vietā. Ja bateriju nodalījums nav droši slēgts, pārtrauciet izmantot izstrādājumu un uzglabājiet to bērniem nepieejamā vietā. Ja domājat, ka baterijas ir norītas vai ievietotas kādā ķermeņa daļā, nekavējoties meklējiet medicīnisko palīdzību.

1

Uzsākšana

Ierīces uzstādīšana

Šī ierīce ir radīta novietošanai zem jūsu televizora.

Pirms šīs sistēmas uzstādīšanas ar jūsu televizoru, pārlicinieties par jūsu televizora specifikācijām.

- **Svars**

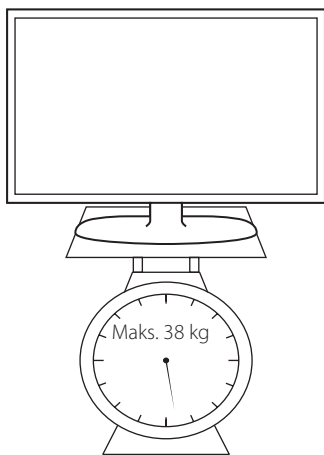

- **Pamatnes izmērs**

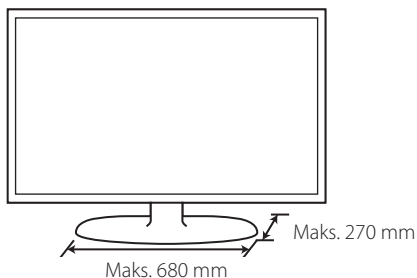

⚠ Uzmanību

- Nemēģiniet uzstādīt šo ierīci vienatnē. Var būt nepieciešamas vismaz 2 personas, lai paceltu jūsu televizoru. Citādi tas var izraisīt savainojumu un/vai īpašuma bojājumus.
- Nepievienojiet CRT tipa televizoru šai ierīcei. Tāpēc, ka šī ierīce satur magnētiskas detaļas, televizora ekrānā var rasties krāsu neregularitātes.
- Nenovietojiet citus priekšmetus izņemot televizoru vai monitoru uz ierīces.
- Ierīcei jābūt uzstādītai uz stabilas un horizontālas virsmas.
- Ierīces uzstādīšanas laikā nenovietojiet nekādus citus priekšmetus starp ierīci un to balstošajām mēbelēm.

⚠ Ieteikums

Ir ieteicams uzstādīt ierīci uz pietiekami stingras un horizontālas virsmas.

1. Novietojiet ierīci vietā, kur jūs vēlaties novietot savu televizoru.

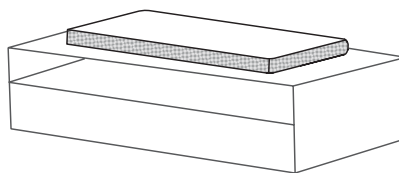

2. Savienojiet optisko kabeli un barošanas vadu ar ierīci.

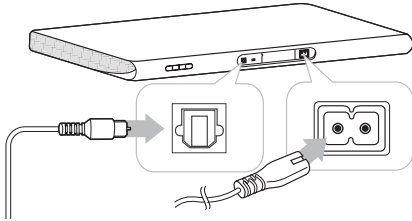

3. Pievienojiet otru optiskā kabeļa galu, savienojot ierīci ar jūsu televizoru.

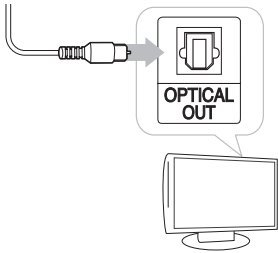

! Piezīme
 Jūs varat sakārtot ierīces kabelus.

1. Nofiksējiet kabelu turētāju ar skrūvēm.

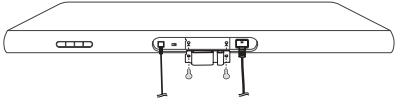

2. Sakārtojiet kabelus kā redzams zemāk.

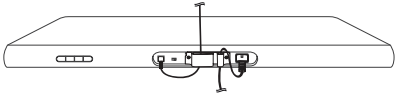

4. Novietojiet savu televizoru vienības centrā.

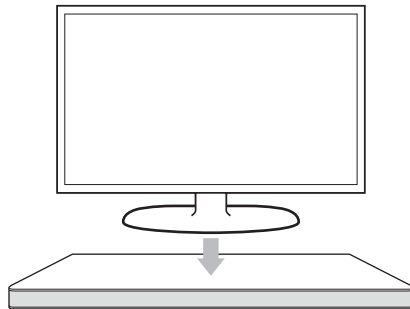

5. Iespraudiet barošanas vadu ierīcē.

1

Uzsākšana

! Uzmanību

- Nenovietojiet savu televizoru uz šīs ierīces malas. Citādi tas var izraisīt savainojumu un/ vai īpašuma bojājumus.



- Ja jūsu televizors pārsniedz ieteicamo svaru (maks. 38 kg) vai ir ar pamatni, kura ir lielāka par ierīci, **NENOVĪETOJĒT** televizoru uz ierīces.

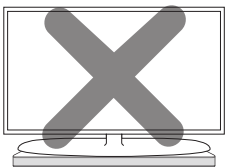

- Šajā gadījumā, ir ieteicams šo sistēmu novietot citā vietā, kā piemēram, plauktā zem televizora.

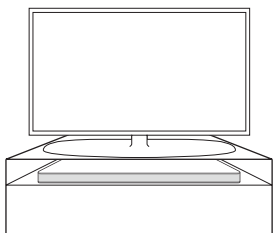
**Kā piestiprināt ferīta serdeni (Papildus)**

Jums var būt nepieciešams pievienot ferīta serdeni, lai samazinātu vai pārtrauktu jebkādos elektriskos traucējumus.

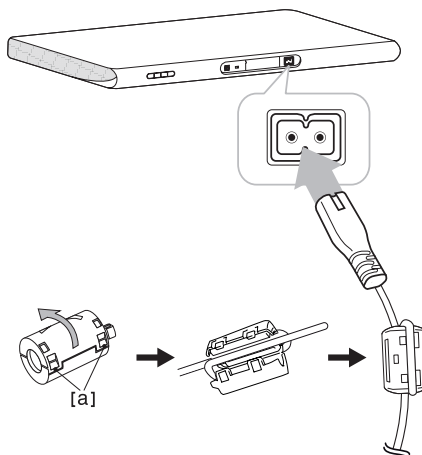

1. Izvelciet ferīta serdena fiksatoru [a].
2. Strāvas vadu aptiniet vienu reizi ap ferīta serdi.
3. Noslēdziet ferīta serdeni, līdz tas noklikšķ.

Pamatdarbības

Optiskās ievades darbība

! Piezīme

Pirms šīs ierīces lietošanas ir ieteicams IZSLĒGT televizora skaļruņa skaņu, tā kā tā var radīt skaņas atšķirības starp 2 produktiem darbojoties vienlaicīgi.

Atsaučieties uz televizora izvēlni/Specifikācijām un izvēlieties kādu no zemāk redzamajām metodēm :

- Izslēdziet jūsu televizora skaņu.
- Izvēlieties [Izslēgt] televizora skaņas uzstādīšanas izvēlnē, lai neizvadītu skaņu no televizora.
- Izvēlieties [Optiskā izvade] televizora skaņas uzstādīšanas izvēlnē, lai skaņu klausītos caur šo ierīci.

1. Savienojiet savu televizoru ar ierīci, izmantojot optisko kabeli. (Atsaučieties uz lapaspusēm 10 - 11.)
2. Ieslēdziet ierīci nospiežot  (ieslēgt) uz tālvadības pults.
3. Izvēlieties OPTICAL funkciju, izmantojot **OPTICAL** uz tālvadības pults.

Zaļā gaismas diode uz ierīces iedegas, un jūs varat klausīties televizora skaņu.

! Piezīme

- Iestatiet televizora skaņas izeju, lai klausītos skaņu caur šo ierīci:
TV iestatījumu izvēlnē → [Skaņa] → [Televizora skaņas izeja] → [Ārējais skaļrunis (Optiskais)]
- Televizora iestatījumu izvēlnes informācija var atšķirties atkarībā no jūsu televizora ražotāja vai modeļa.

LG Sound Sync



Ar savu TV tālvadības pulti varat kontrolēt atsevišķas šīs iekārtas funkcijas ar LG Sound Sync (LG Skaņas Sinhronizāciju). Tā ir saderīga ar LG TV, kuru atbalsta LG Sound Sync. Pārlicienieties, ka LG Sound Sync logo parādās Jūsu TV ekrānā.

Ar LG TV tālvadības pulti kontrolējamās funkcijas: Skaļums uz augšu/leju, klusums

Sīkāku informāciju par LG Sound Sync skatiet TV lietošanas pamācībā.

Atkarībā no Jūsu aprīkojuma iespējām, veiciet vienu no šādiem savienojumiem.

! Piezīme

- Varat izmantot arī šīs iekārtas tālvadības pulti, lietojot LG Sound Sync. Ja atkal izmantojat TV tālvadības pulti, iekārta sinhronizējas ar TV.
- Ja savienojums neizdodas, pārbaudiet TV stāvokli un izslēdziet to.
- Pārbaudiet šīs iekārtas stāvokli un savienojumu zemāk norādītajos gadījumos, lietojot LG Sound Sync.
 - Izslēdziet iekārta.
 - Funkcijas maiņa pret citu.
 - Optiskā kabeļa atvienošana.
 - Bezvadu savienojuma pārtraukšana, kas radies traucējumu vai attāluma dēļ.
- Šīs iekārtas izslēgšanās laiks atšķiras atkarībā no Jūsu TV, ja AUTO POWER funkciju iestatāt uz ieslēgt.
- Skaļuma regulēšana nedaudz atšķiras atkarībā no tā, vai jūs lietojat tālvadības pulti, LG TV tālvadības pulti, vai „LG Bluetooth Remote” aplikāciju.

Ar vadu savienojumu

1. Prijunktite LG televizoriņū prie elemento optiniu skaitmeniniu laidu. (Atsauocieties uz lapaspusēm 10 - 11.)
2. Iestatiēt televizora skaņas izeju, lai klausītos skaņu caur šo ierīci :
TV iestatījumu izvēlne → [Skaņa] → [Televizora skaņas izeja] → [LG Sound Sync [Optiskais]]
3. Ieslēdziet ierīci nospiežot  (ieslēgt) uz tālvadības pults.
4. Izvēlieties OPTICAL funkciju, izmantojot **OPTICAL** uz tālvadības pults.

Zaļā gaismas diode uz ierīces iededzas, un jūs varat klausīties televizora skaņu.

Ar bezvadu savienojumu

1. Ieslēdziet ierīci nospiežot  (ieslēgt) uz tālvadības pults.
2. Izvēlieties LG TV funkciju izmantojot **LG TV** uz tālvadības pults. Tad uz ierīces sāk mirgot baltā LED.
3. Iestatiēt televizora skaņas izeju, lai klausītos skaņu caur šo ierīci :
TV iestatījumu izvēlne → [Skaņa] → [Televizora skaņas izeja] → [LG Sound Sync [Bezvadu]]

Kad savienojums starp šo ierīci un jūsu televizoru ir sekmīgi pabeigts, uz ierīces iededzas baltā gaismas diode.

! Piezīme

- Ja jūs izslēdzat ierīci tieši nospiežot  (ieslēgt), LG Sound Sync (Bezvadu) tiks atvienots. Lai izmantotu šo funkciju atkārtoti, jums vajadzētu atkārtoti savienot televizoru un ierīci.
- Televizoriaus nuostatų menu gali skirtis, priklausomai nuo jūsų televizoriaus gamintojo ar modelio.
- Atlasot funkciju LG Sound Sync, **Bluetooth®** bezvadu tehnoloģija tiks atvienota. Tiek atvienota arī pievienotā „LG Bluetooth Remote” aplikācija.

AUTO POWER Ieslēgt/Izslēgt

Šo ierīci automātiski ieslēdz ar ievades strāvas avotu: Optical, LG TV vai Bluetooth.

Ieslēdzot šai ierīcei pievienotu televizoru vai ārējo ierīci, ierīce atpazīst ievades signālu un atlasa atbilstošo funkciju. Jūs no ierīces varat sadzirdēt skaņu.

Ja jūs mēģināt pievienot savu Bluetooth ierīci, šī ierīce ieslēdzas un ir gatava savienojumam. Pievienojiet savu Bluetooth ierīci un atskaņojiet mūziku.

Jūs varat ieslēgt vai izslēgt AUTO POWER funkciju, izmantojot **AUTO POWER ON/OFF** slēdzi uz ierīces aizmugurējā paneļa.

! Piezīme

- Pēc tam kad ierīce ir tikusi ieslēgta ar AUTO POWER funkciju, tā automātiski tiks izslēgta, ja noteiktā laikā nesaņems signālu no televizora, kas savienots ar LG Sound Sync (Optiskais/Bezvadu).
- Pēc tam, kad ierīce tikusi ieslēgta ar AUTO POWER funkciju, tā automātiski tiks izslēgta, ja noteiktā laikā nesaņems signālu no ārējās ierīces.
- AUTO POWER funkcija ir sākotnēji ieslēgta.
- Ja jūs ierīci izslēdzat tieši, tā nevar tikt automātiski ieslēgta ar AUTO POWER funkciju. Tomēr, ierīce var tikt ieslēgta ar AUTO POWER funkciju, kad optiskais signāls pienāk pēc 5 sekundēm bez signāla.
- Atkarībā no savienotās ierīces šī funkcija var nedarboties
- Ieslēdzot šo ierīci ar LG TV funkciju, ir nepieciešamas aptuveni 25 sekundes, lai to ieslēgtu un sarkanā LED mirgo divreiz sekundē. Tajā laikā, jūs to nevarat kontrolēt šo ierīci, izņemot to izslēgt.
- Ja pirms ierīces ieslēgšanas lietojāt Bluetooth vai LG TV funkciju, ierīce, saņemot Bluetooth vai LG TV signālu, saglabā esošo funkciju. Turklāt, ja lietojāt optisku funkciju, šī ierīce, ienākot LG TV signālam, ieslēdz Bluetooth funkciju.

Automātiskā izslēgšanās

Iekārta pati izslēgsies elektroenerģijas taupīšanas nolūkā, ja galvenā iekārta nav savienota ar ārējo ierīci un 20 minūtes netiek izmantota.

Automātiska funkcijas nomaiņa

Šī ierīce atpazīst Bluetooth vai optiskus signālus un automātiski izmaina atbilstošu funkciju.

Ienākot optiskam signālam

Ieslēdzot šai ierīcei ar optisku kabeli pieslēgtu ārēju ierīci, šī ierīce nomaina funkciju uz optisku funkciju. Jūs varat no ierīces dzirdēt skaņu.

Mēģinot pieslēgt Bluetooth ierīci

Mēģinot pieslēgt šai ierīcei Bluetooth ierīci, tiek atlasīta Bluetooth funkcija. Atskaņojiet mūziku uz Bluetooth ierīces.



Piezīme

- Lai nomainītu funkciju uz optisku funkciju, nepieciešams, lai 5 sekundes nebūtu signāla.
- Ja lietojat LG TV funkciju, šī ierīce uz Bluetooth pieslēgumu nereaģē.

Izmantojot Bluetooth tehnoloģiju

Par Bluetooth tehnoloģiju

Bluetooth ir bezvadu sakaru tehnoloģija neliela diapazona savienojumam.

Skaņa var tikt pārtraukta, ja ir citu elektronisko viļņu traucējumi, kas darbojas tajā pašā frekvencē vai ja jūs izveidojat savienojumu ar bluetooth ierīcēm netālu, citās istabās.

Atsevišķu ierīču savienošana, izmantojot **Bluetooth®** bezvadu tehnoloģiju, ir pieejama par brīvu.

Mobilo tālruni, kas atbalsta **Bluetooth®** bezvadu tehnoloģiju, var lietot, izmantojot Cascade, ja šis savienojums tiek izveidots, izmantojot **Bluetooth®** bezvadu tehnoloģiju.

Pieejamās ierīces : Mobilais telefons, MP3, Portatīvais dators, PDA utt.

Bluetooth profili

Lai varētu lietot **Bluetooth®** bezvadu tehnoloģiju, ierīcēm ir nepieciešama spēja interpretēt noteiktus profilus. Šī ierīce ir saderīga ar tālāk minēto profilu.

A2DP (Papildu Audio Izplatīšanas Profils)

Klausoties Bluetooth ierīcēs uzglabāto mūziku

Šīs iekārtas un Bluetooth ierīces pārdošana

Pirms savienošanas pāri ieslēdziet sava tālruna Bluetooth bezvadu tehnoloģiju. Apskatiet savas Bluetooth ierīces lietotāja rokasgrāmatu. Ja vienreiz tiek veikta savienošanas pāri darbība, tad nav nepieciešama to atkārtot.

1. Izvēlieties Bluetooth funkciju izmantojot  uz tālvadības pults. Tad uz ierīces sāk mirgot oranžā LED.
2. Darbojieties ar Bluetooth ierīci un veiciet savienošanas pāri darbību. Meklējot šo ierīci ar Bluetooth ierīces palīdzību, Bluetooth ierīces ekrānpultī var parādīties saraksts ar citām atrastajām ierīcēm, atkarībā no Bluetooth ierīces veida. Jūsu ierīce parādās kā "LG SOUND PLATE (XX:XX)".

! Piezīme

- XX:XX apzīmē pēdējos četrus BT adreses ciparus. Piemēram, ja jūsu ierīcei ir BT adrese, kā piemēram 9C:02:98:4A:F7:08, jūs redzēsiet "LG SOUND PLATE (F7:08)" jūsu Bluetooth ierīcē.
- Atkarībā no Bluetooth ierīces tipa dažām ierīcēm var būt savādāks sapārošanas veids. Ievadiet PIN kodu (0000) ja nepieciešams.

3. Oranžā gaismas diode iededzas, kad šī ierīce ir veiksmīgi sapārota ar jūsu Bluetooth iekārtu.
4. Klausīties mūziku.
Lai atskaņotu mūziku, kas glabājas Bluetooth ierīcē, skatiet Bluetooth ierīces lietošanas instrukciju.

! Piezīme

- Izmantojot **Bluetooth**® tehnoloģiju, jums ir jāizveido savienojums starp ierīci un Bluetooth ierīci cik tuvu iespējams un jā saglabā attālums.
Tomēr tā var ļoti nedarboties zemāk aprakstītajā gadījumā :
 - Starp ierīci un Bluetooth ierīci ir šķērslis.
 - Tuvumā ir ierīce, kura izmanto tādu pašu frekvenci kā **Bluetooth**® tehnoloģija, kā piemēram, medicīniskais aprīkojums, mikroviļņu krāns vai bezvadu LAN ierīce.
- Šī ierīce atbalsta Bluetooth savienošanu pāri. Tomēr tā nedarbojas tālāk aprakstītajos gadījumos :
 - Restartējot ierīci.
 - Ieslēdzot funkciju Bluetooth pēc funkcijas LG TV izmantošanas.
- Ja savienojumu traucē citas elektroierīces viļņi, var tikt traucēta skaņa.
- Bluetooth ierīci nav iespējams kontrolēt ar šo ierīci.
- Savienošanu pāri var veikt tikai ar vienu Bluetooth ierīci un vairāku ierīču savienošana pāri nav iespējama.
- Atkarībā no ierīces veida, pastāv iespēja, ka nevarat izmantot Bluetooth funkciju.
- Jūs varat baudīt bezvadu sistēmu izmantojot tālruni, MP3, Piezīmjdatoru utt.
- Jo tālāk ierīce atrodas no Bluetooth ierīces, jo sliktāka paliek skaņas kvalitāte.
- Bluetooth savienojums tiks atvienots, kad ierīce tiek izslēgta vai kad Bluetooth ierīce atrodas pārāk tālu no ierīces.
- Kad Bluetooth savienojums ir atvienots, no jauna savienojiet Bluetooth ierīci ar ierīci.
- Kad nav savienojums ar Bluetooth, mirgo oranžā LED.

Bluetooth lietojumprogrammas lietošana

! Piezīme

Lai izmantotu lietojumprogrammu „LG Bluetooth Remote” ar šo ierīci, ir jābūt pieejamai Android OS.

Par lietojumprogrammu „LG Bluetooth Remote”

Lietojumprogramma „LG Bluetooth Remote” papildina ierīces funkciju klāstu.

Lai varētu izmantot vairāk funkciju, ieteicams lejupielādēt un instalēt bezmaksas lietojumprogrammu „LG Bluetooth Remote”.

Lietojumprogrammas „LG Bluetooth Remote” instalēšana Bluetooth ierīcē

Pastāv divi veidi, kā instalēt aplikāciju „LG Bluetooth Remote” Jūsu Bluetooth iekārtā.

Instalējiet aplikāciju „LG Bluetooth Remote”, izmantojot QR kodu

1. Instalējiet lietojumprogrammu „LG Bluetooth Remote”, izmantojot QR kodu. Ar skenēšanas programmatūru veiciet QR koda skenēšanu.



2. Lai veiktu instalēšanu, pieskarieties ikonai.
3. Lai lejupielādētu, pieskarieties ikonai.

! Piezīme

- Pārliecinieties, vai Bluetooth ierīcē ir izveidots interneta savienojums.
- Pārliecinieties, vai Bluetooth ierīcē ir skenēšanas lietojumprogramma. Ja nav, lejupielādējiet to pakalpojumā Google Android Market (Google Play Store).

Lietojumprogrammas „LG Bluetooth Remote” instalēšana no pakalpojuma Google Android Market (Google Play Store)

1. Pieskarieties ikonai Google Android Market (Google Play Store).
2. Meklēšanas joslā ievadiet „LG Bluetooth Remote” un veiciet meklēšanu.
3. Meklēšanas rezultātu sarakstā atrodiat un pieskarieties „LG Bluetooth Remote”, lai uzsāktu Bluetooth lietojumprogrammas lejupielādi.
4. Lai veiktu instalēšanu, pieskarieties ikonai.
5. Lai lejupielādētu, pieskarieties ikonai.

! Piezīme

- Pārliecinieties, vai Bluetooth ierīcē ir izveidots interneta savienojums.
- Pārbaudiet, vai Bluetooth ierīcē ir pieejams pakalpojums Google Android Market (Google Play Store).

Bluetooth aktivizēšana ar lietojumprogrammu „LG Bluetooth Remote”

Lietojumprogramma „LG Bluetooth Remote” palīdz savienot jūsu Bluetooth ierīci ar šo iekārtu.

1. Sākumekrānā pieskarieties lietojumprogrammas „LG Bluetooth Remote” ikonai, lai atvērtu lietojumprogrammu „LG Bluetooth Remote”, un atveriet galveno izvēlni.
2. Pieskarieties [Iestatījumi] un atlasiet vajadzīgo ierīci.
3. Ja vēlaties saņemt plašāku informāciju par lietošanu, pieskarieties [Iestatījumi] un [Palīdzība].

! Piezīme

- Aplikācija „LG Bluetooth Remote” būs pieejama šādā programmatūras versijā;
 - Android operētājsistēma: Ver 2.3.3 (vai jaunāka)
- Šī ierīce neatbalsta vairākus vienlaicīgus savienojumus pāri. Ja ierīce jau ir savienota ar citu Bluetooth ierīci, tad atvienojiet to ierīci un vēlreiz mēģiniet izveidot vajadzīgo savienojumu.
- Ja šim nolūkam izmantojat lietojumprogrammu „LG Bluetooth Remote”, ir iespējamas dažas lietojumprogrammas „LG Bluetooth Remote” un piegādātās tālvadības pults neatbilstības. Lietojiet piegādāto tālvadības pulti pēc vajadzības.
- Iespējams, ka lietojumprogramma „LG Bluetooth Remote” nedarbosies ar dažām Bluetooth ierīcēm.
- Pēc aplikācijas „LG Bluetooth Remote” savienojuma izveides būs iespējams klausīties jūsu iekārtā esošo mūziku. Šajā gadījumā veiciet pieslēgšanas procedūru vēlreiz.
- Ja jūs izmantojat citas aplikācijas vai „LG Bluetooth Remote” aplikācijas lietošanas laikā izmainiet savas Bluetooth ierīces iestatījumus, „LG Bluetooth Remote” aplikācija varētu darboties nepareizi.
- Ja „LG Bluetooth Remote” aplikācija darbojas nepareizi, pārbaudiet savu Bluetooth ierīci un „LG Bluetooth Remote” aplikācijas pieslēgumu un pēc tam mēģiniet vēlreiz.
- Atkarībā no viedtālruna operētājsistēmas „LG Bluetooth Remote” darbībā ir dažas atšķirības.
- Ja pēc „LG Bluetooth Remote” aplikācijas atvienošanas jūs atlasāt Bluetooth funkciju, šī ierīce un jūsu Bluetooth ierīce automātiski tiks saslēgta, tomēr jūs šo ierīci nevarat regulēt, lietojot „LG Bluetooth Remote” aplikāciju. Lai lietotu „LG Bluetooth Remote” aplikāciju, atvienojiet šo aplikāciju.
- Nomainot funkciju uz citām funkcijām (izņemot LG TV funkciju), jūs varat lietot „LG Bluetooth Remote” aplikāciju arī tad, ja Bluetooth pieslēgums tiks atvienots.

CINEMA SOUND

Skatoties filmas, jūs varat baudīt optimizētas skaņas efektu ar ievērojamu basu un kinoteātra telpiskās skaņas efektu.

Ieslēdziet vai izslēdziet skaņas efektu izmantojot **CINEMA SOUND** uz tālvadības pults.

! Piezīme

CINEMA SOUND tiks izslēgta, kad jūs pārstāties ierīci.

Problēmu novēršana

PROBLĒMA	CĒĻONIS & LABOJUMS
Iekārta nedarbojas kā nākas.	<ul style="list-style-type: none"> Izslēdziet šo iekārtu un pievienoto ārējo iekārtu (televizoru, zemo frekvenču skaļruni, DVD atskaņotāju, pastiprinātāju utt.) un ieslēdziet to vēlreiz. Atvienojiet šīs iekārtas strāvas kabeli un pievienoto ārējo iekārtu (televizoru, zemo frekvenču skaļruni, DVD atskaņotāju, pastiprinātāju utt.) un vēlreiz mēģiniet izveidot savienojumu.
Nav barošanas sprieguma	<ul style="list-style-type: none"> Barošanas vads nav iesprausts kontaktligzdā. Iespraudiet barošanas vadu. Pārbaudiet, vai ir elektrība, ieslēdzot citas elektroniskās ierīces.
Nav skaņas	<ul style="list-style-type: none"> Ir izvēlēts nepareizs ievades avots. Pārbaudiet ievades avotu un pārbaudiet pareizo ievades avotu. Skaņas klusināšanas funkcija ir aktivizēta. Nospiediet  vai noregulējiet skaņas līmeni, lai atceltu klusināšanas funkciju. Izmantojot savienojumu ar ārējo iekārtu (televizora pierīci, Bluetooth iekārtu utt.), noregulējiet iekārtas skaļuma līmeni.
Tālvadības pults nedarbojas pareizi.	<ul style="list-style-type: none"> Tālvadības pults ir pārāk tālu no iekārtas. Strādājiet ar tālvadības pulti aptuveni 7 m ietvaros. Starp tālvadības pulti un ierīci ir šķērslis. Noņemiet šķērslī. Baterijas tālvadības pultī ir izlādējušās. Nomainiet baterijas pret jaunām.
AUTO POWER ieslēgšanās/izslēgšanās funkcija nedarbojas.	<ul style="list-style-type: none"> Pārbaudiet ārējās ierīces, piemēram, televizora, DVD/Blu-Ray atskaņotāja vai Bluetooth ierīces pieslēgumu. Atkarībā no savienotās ierīces šī funkcija var nedarboties. Pārbaudiet AUTO POWER ON/OFF slēdzi uz ierīces aizmugurējā panela.
LG Sound Sync nedarbojas.	<ul style="list-style-type: none"> Pārbaudiet, vai jūsu LG televizors atbalsta LG Sound Sync. Pārbaudiet LG Sound Sync (Optiskais vai bezvadu) savienojumu. Pārbaudiet jūsu televizora un šīs ierīces skaņas iestatījumus.

PROBLĒMA	CĒLONIS & LABOJUMS
Kad jums šķiet, ka ierīces izvades skaļums ir pārāk kluss.	<p>Pārbaudiet tālāk minēto informāciju un pielāgojiet ierīci atbilstoši tai.</p> <ul style="list-style-type: none"> • Ja skaņas panelis ir pieslēgts televizoram, TV iestatīšanas izvēlnē mainiet iestatījumu AUDIO DIGITAL OUT (Audio digitālā izvade) no [PCM] uz [AUTO] vai [BITSTREAM]. • Ja skaņas panelis ir pieslēgts atskaņotājam, atskaņotāja iestatīšanas izvēlnē mainiet iestatījumu AUDIO DIGITAL OUT (Audio digitālā izvade) no [PCM] uz [PRIMARY PASS-THROUGH] vai [BITSTREAM]. • Atskaņotāja iestatīšanas izvēlnē mainiet audio DRC iestatījuma stāvokli uz [OFF].
Ierīces apkārtnē ir trokšņi.	<p>Atkarībā no mēbeļu veida, kur ierīce novietota, jūs varat dzirdēt nelielu troksni no mēbeles, produktā iebūvētu duālo subvūferu dēļ.</p> <ul style="list-style-type: none"> • Pārbaudiet atbalstošās mēbeles, vai tās ir stingras un horizontālas. • Tomēr, ja jūs vēl joprojām dzirdat troksni, novietojiet galdautu starp ierīci un virsmu.

Preču zīmes un licences



Ražots atbilstoši Dolby Laboratories licencei
Dolby un dubultā-D simbols ir Dolby Laboratories
preču zīme.



Izgatavots saskaņā ar ASV patenta licenci Patenti
nr. 5,956,674; 5,974,380; 6,487,535 & citi ASV un
vispasaules patenti ir izsniegti & pieteikti DTS,
Simbols, DTS un Simbols kopā ir reģistrētas
preču zīmes, un DTS 2.0 Channel ir DTS, Inc.
preču zīme. Produkts ietver lietojumprogrammu.
© DTS, Inc. All Rights Reserved.



Bluetooth® bezvadu tehnoloģija ir sistēma,
kas iespējo radio kontaktu starp elektroniskām
ierīcēm.

Atsevišķu ierīču savienošana, izmantojot
Bluetooth® bezvadu tehnoloģiju, ir bez maksas.
Ja mobilais tālrunis ir pievienots ar **Bluetooth**®
bezvadu tehnoloģiju, tad to var lietot ar Cascade,
izmantojot **Bluetooth**® bezvadu tehnoloģiju.

Vārda **Bluetooth**® grafiskais attēls un logotipi
pieder **Bluetooth**® SIG, Inc., un jebkuru no tiem
LG Electronics lieto saskaņā ar licenci.

Pārējās preču zīmes un preču nosaukumi pieder
to attiecīgajiem īpašniekiem.

Specifikācijas

Vispārējās	
Jaudas prasības	Atsaucieties uz galveno etiķeti uz ierīces.
Patērētā jauda	Atsaucieties uz galveno etiķeti uz ierīces.
Ārējie izmēri (P x A x D)	(700 x 38,5 x 320) mm (Ar kāju)
Neto svars (Aptuveni)	3,8 kg
Darbības temperatūra	5 °C līdz 35 °C (41 °F līdz 95 °F)
Relatīvais gaisa mitrums	5 % līdz 90 %

Ievades	
DIGITAL IN (OPTICAL IN)	3,3 V (p-p), Optiskais spraudnis
Pieejamā Digitālās Ievades Audio Izlases Frekvence	32 kHz, 44,1 kHz, 48 kHz, 96 kHz

Pastiprinātājs	
Kopējā izvade	120 W
Stereo režīms	20 W x 2 (8 Ω pie 1 kHz)
Telpiskais režīms	20 W x 2 (8 Ω pie 1 kHz)
Iebūvēts subvūfers	40 W (4 Ω pie 100 Hz)
THD	0,1 %

- Dizains un tehniskie parametri var tikt mainīti bez iepriekšēja brīdinājuma.

Tehniskā apkope

Iekārtas pārvietošana

Iekārtas nosūtīšana

Lūdzu, saglabājiet oriģinālos pārvadāšanas kartona un iepakojuma materiālus. Ja jums iekārtu ir nepieciešams nosūtīt, maksimālas aizsardzības nolūkos iepakojiet iekārtu, kā tā bija sākotnēji iepakota rūpnīcā.

Tīru ārējo virsmu uzturēšana

- Iekārtas tuvumā neizmantojiet izsmidzinošus šķidrumus, tādus kā insekticīdu aerosolu.
- Slaucīšana, stipri spiežo, var radīt bojājumus uz virsmas.
- Neatstājiet gumijas vai plastmasas izstrādājumus ilgāku laiku saskarē ar ierīci.

Iekārtas tīrīšana

Lai atskaņotāju notīrītu, izmantojiet mīkstu, sausu drāniņu. Ja virsmas ir ārkārtīgi netīras, izmantojiet mīkstu drāniņu, kas ir viegli samitrināta mēreni stiprā tīrīšanas līdzekļa šķīdumā. Nelietojiet stiprus šķīdumus, tādus kā spirtu, benzīnu vai atšķaidītāju, jo tie var bojāt iekārtas virsmu.

4

Pielikums

