



ESPAÑOL

MANUAL DEL PROPIETARIO

# Altavoz activo de 2.1 canales

Por favor, lea este manual detenidamente antes de utilizar su equipo y guárdelo para referencias futuras.

NB3540 (NB3540, S34A2-D)



MFL68303431

[www.lg.com](http://www.lg.com)



## Información de seguridad



**PRECAUCIÓN:** PARA REDUCIR EL RIESGO DE DESCARGA ELÉCTRICA, NO quite la cubierta (o respaldo) de este producto. No hay partes internas que puedan ser reparadas por el usuario, para el mantenimiento solicite personal de servicio calificado.



El símbolo del rayo con punta de flecha dentro de un triángulo equilátero, pretende alertar al usuario acerca de la presencia de voltaje peligroso, no aislado, dentro de la carcasa del producto, que puede ser de suficiente magnitud para constituir un riesgo de descarga eléctrica a las personas.



El signo de exclamación dentro de un triángulo equilátero, pretende alertar al usuario de la presencia de importantes instrucciones (de servicio) de funcionamiento y mantenimiento en la información que acompaña al producto.

**ADVERTENCIA:** PARA EVITAR EL RIESGO DE FUEGO O DESCARGA ELÉCTRICA, NO EXPONGA ESTE PRODUCTO A LA LLUVIA NI A LA HUMEDAD.

**PRECAUCIÓN:** El aparato no debe exponerse al agua (goteo o salpicaduras) y no deben colocarse sobre él objetos que contengan líquido, como floreros o similares objetos llenos de líquidos, como floreros.

**ADVERTENCIA:** No instale este equipo en un espacio confinado, tal como una biblioteca o unidad similar.

**PRECAUCIÓN:** No bloquee las aberturas para ventilación. Instale de acuerdo a las instrucciones del fabricante.

El gabinete cuenta con ranuras y aberturas para ventilación y para garantizar el funcionamiento confiable del producto y protegerlo del calentamiento excesivo. Nunca se debe bloquear las aberturas por colocar el producto sobre una cama, un sofá, una alfombra u otra superficie similar. Este producto no debe ubicarse en una instalación confinada tal como una biblioteca o un bastidor, salvo que se provee de la ventilación

### PRECAUCIÓN referente al cable de alimentación

La mayoría de los artefactos recomiendan que se ubiquen en un circuito dedicado;

es decir, un circuito con un único tomacorriente que alimenta solo a ese artefacto y no tiene otros tomacorrientes ni ramales. Verifique la página de especificaciones de este manual del propietario para estar seguro. No sobrecargue los tomacorrientes de la pared. Los tomacorrientes y extensiones de cables sobrecargados, sueltos o dañados, los cables de alimentación deshilachados y los aislamientos de los cables dañados o cuarteados son peligrosos. Cualquiera de estas condiciones puede provocar descargas eléctricas o incendios. Examine periódicamente el cable de su artefacto y, si su aspecto indica daños o deterioros, desenchúfelo, deje de usar el artefacto y haga que un centro de servicios autorizado sustituya el cable por un repuesto idéntico. Proteja el cable de alimentación del mal uso físico o mecánico, tal como torceduras, pliegues y pinzamientos, que lo cierren en la puerta o le caminen encima. Preste especial atención a los enchufes y tomacorrientes de pared en los puntos donde el cable sale del artefacto. Para desconectar la alimentación de la red eléctrica, tire del enchufe del cable de alimentación de red. Luego, al instalar el producto, asegúrese de que el enchufe esté fácilmente accesible.

**AVISO:** Para la información relacionada con la identificación y etiquetado de cumplimiento/ seguridad del producto, consulte la etiqueta principal de la base parte inferior de la Unidad.

## 4 Comenzando

---

1

Comenzando

Este dispositivo está equipado con una batería o acumulador portátil.

**Forma segura de retirar la batería del equipo:**

Retire la batería o pilas antiguas siguiendo el orden inverso al de instalación. Para evitar la contaminación ambiental y las posibles amenazas a la salud humana o animal, coloque la batería anterior en un contenedor adecuado en el punto de recolección designado. no se deshaga de las baterías con la basura normal. Es recomendable utilizar los sistemas locales de recogida de baterías y acumuladores. La batería no debe exponerse a un calor excesivo como el sol, fuego o similares.

# Tabla del Contenido

## 1 Comenzando

---

- 3 Información de seguridad
- 6 Características exclusivas
- 6 Introducción
  - 6 – Símbolos utilizados en este manual
- 6 Accesorios
- 7 Mando a distancia
- 8 Panel Frontal
- 8 Panel Posterior
- 9 Instalación de la barra de sonido
- 10 Montaje mural de la unidad principal

## 2 Conectando

---

- 12 Conexión del adaptador de ca
- 12 Conexión del subwoofer inalámbrico
- 13 Conexiones a su televisor
  - 13 – Uso de un cable ÓPTICO
- 14 Conexión opcional de equipos
  - 14 – Conexión de PORT.IN (Portátil Entrada)
  - 14 – Conexión de entrada OPT. IN
  - 14 – Conexión USB
  - 15 – Dispositivos USB Compatibles
  - 15 – Requerimiento de dispositivos USB
  - 16 – Archivo reproducible

## 3 Operación

---

- 17 Funcionamiento básico
  - 17 – Funcionamiento del USB
- 18 Otras funciones
  - 18 – DRC (Dynamic Range Control, control de rango dinámico)
  - 18 – Sincronización AV
  - 18 – Desactivar el sonido de forma temporal
  - 18 – Mostrar la fuente del archivo y de la entrada
  - 18 – Configuración del temporizador de apagado
  - 19 – ENC./APAG. AUTO POWER

- 19 – Cambio de función automática
- 20 – Sincronización de Sonido LG
- 22 Uso de la tecnología Bluetooth
  - 22 – Cómo escuchar de un dispositivo Bluetooth
- 23 Uso de la aplicación Bluetooth
  - 23 – Instalación de la aplicación "LG Bluetooth Remote" en su dispositivo Bluetooth
  - 24 – Active el Bluetooth con la aplicación "LG Bluetooth Remote"
- 25 Ajuste del sonido
  - 25 – Ajuste del efecto de sonido
  - 25 – Ajuste el nivel de volumen automáticamente
  - 25 – Ajustar la configuración del nivel del woofer
- 26 Control de la TV con el control remoto incluido
  - 26 – Configuración del control remoto de la TV

## 4 Solución de problemas

---

- 27 Solución de problemas

## 5 Apéndice

---

- 29 Marcas y Licencias
- 30 Especificaciones
- 31 Mantenimiento
  - 31 – Manipulación de la unidad

1

2

3

4

5

## Características exclusivas

### Apagado automático

Esta unidad admite el apagado automático para ahorrar consumo de energía.

### Entrada de portátil

Escuche música desde un dispositivo portátil. (MP3, computadora portátil, etc)

### Configuración sencilla del altavoz

Escuche el sonido de la TV, el DVD o del equipo digital con el modo vivo de 2,1 canales.

### Sincronización de Sonido LG

Controla el nivel de volumen de la unidad con el control remoto de su televisor LG compatible con la sincronización de sonido LG.

## Introducción

### Símbolos utilizados en este manual

#### ! Nota

Indica notas especiales y características de operación.

#### ! Precaución

Indica precauciones para prevenir posibles daños por mal uso.

## Accesorios

Por favor, verifique e identifique los accesorios suministrados.

Los diseños y especificaciones de los accesorios están sujetos a cambios sin previo aviso.

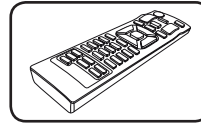

Control remoto (1)

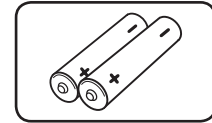

Baterías (2)

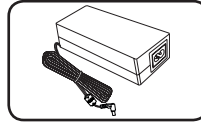

Adaptador de ca (1)

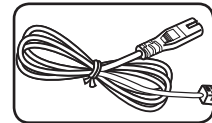

Cable de alimentación (1)

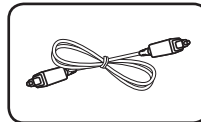

Cable óptico (1)

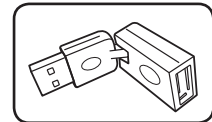

Cambiador de género USB (1)

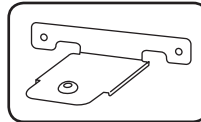

Soporte de pared (2)

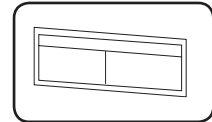

Guía de instalación de los soportes de pared (1)

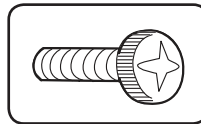

Tornillos (2)

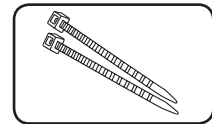

Bridas para arreglar los cables (2)

## Mando a distancia

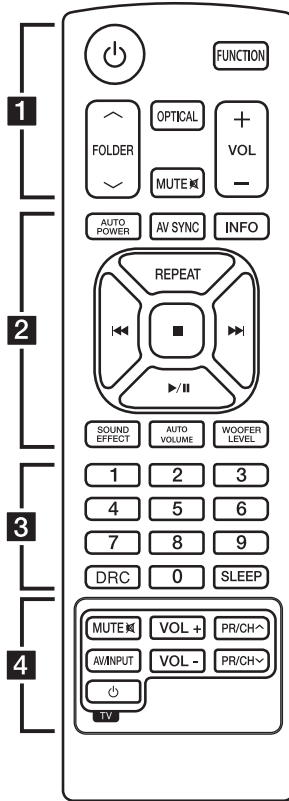

### Instalación de las baterías

Retire la cubierta de las baterías en la parte posterior del control remoto e introduzca dos baterías R03 (tamaño AAA) de 1,5 Vcc con el símbolo  $\oplus$  y  $\ominus$  en posición correcta.

..... **1** .....

**⏻** (Encendido) : Interruptor para ENCENDER y APAGAR.

**FUNCTION** : Escoge la función y la fuente de entrada.

**FOLDER  $\wedge$  /  $\vee$**  : Busca una carpeta en el equipo USB.

**OPTICAL** : Cambia la fuente de entrada a óptica directamente.

**MUTE  $\boxtimes$**  : Silencia el sonido.

**VOL  $+$  /  $-$**  : Ajusta el volumen del altavoz.

..... **2** .....

**AUTO POWER** : Enciende o apaga la función AUTO POWER. (Consulte la página 19.)

**AV SYNC** : Sincronización de audio y vídeo.

**INFO** : Muestra la información del archivo o de la fuente de entrada.

**REPEAT** : Permite escuchar los archivos con repetición o en forma aleatoria.

**$\lll$  /  $\ggg$**  (Saltar/Buscar) :

- Omite el avance o rebobinado rápido.

- Busca una sección dentro de un archivo.

**■** (Detener) : Detiene la reproducción.

**$\triangleright$  /  $\parallel$**  (Reproducción/Pausa) : Inicia la reproducción. / Pausa la reproducción.

**SOUND EFFECT** : Selecciona el modo de efectos de sonido.

**AUTO VOLUME** : Enciende y apaga el modo AUTO VOLUME.

**WOOFER LEVEL** : Establece el nivel de sonido del woofer.

..... **3** .....

Botones numéricos del **0** al **9** : Selecciona directamente un archivo.

**DRC** : Enciende o apaga la función DRC.

**SLEEP** : Configura el sistema para apagarse automáticamente a una hora concreta.

..... **4** .....

**Botones de control de TV** : Vea la página 26.

1

Comenzando

## Panel Frontal

1

Comenzando

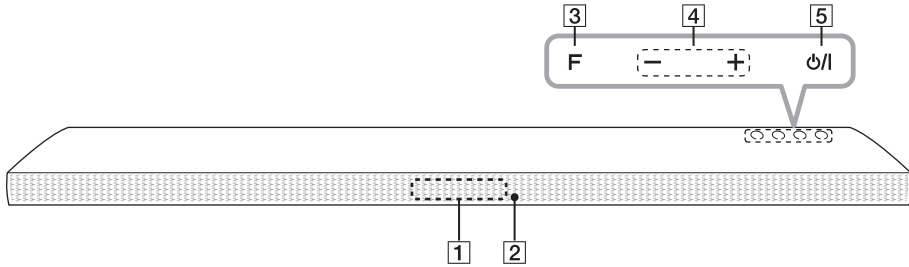

**1** Ventana de visualización

**2** Sensor remoto

LED en espera

Se enciende en color rojo en el modo de espera.

**3** F (Función)

Seleccione la función y la fuente de entrada.

**4** - / + (Volumen)

Ajusta el nivel de volumen.

**5**  $\text{\textcircled{P}}$  / I (En espera / Encendido)

## Panel Posterior

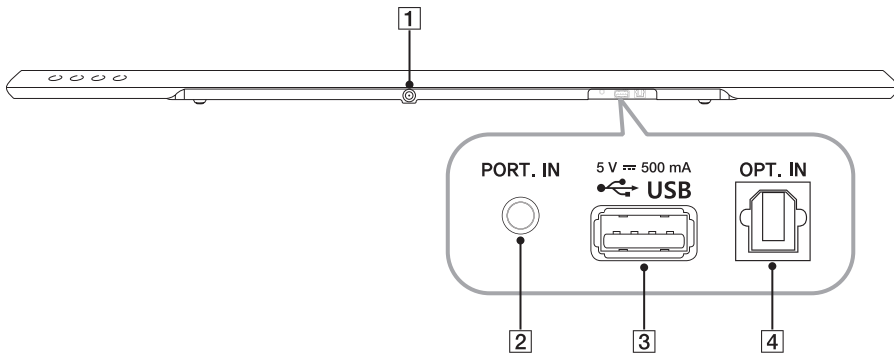

**1** IN 25 V  $\text{\textcircled{P}}$  2 A

**2** PORT. IN : Entrada portátil

**3** Puerto USB

**4** OPT. IN : Entrada óptica



## Instalación de la barra de sonido

Puede escuchar sonidos conectando la unidad al otro dispositivo : TV, reproductor de discos Blu-ray, reproductor de DVD, etc.

Coloque la unidad frente al TV y conéctela al dispositivo que desee. (Consulte las páginas 13 - 15.)

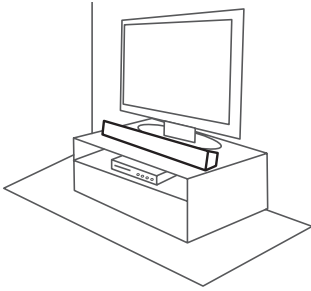

### Precaución

Para un mejor desempeño de la conexión inalámbrica, como Bluetooth o el altavoz para graves inalámbrico, no instale la unidad en muebles metálicos ya que la conexión inalámbrica se comunica a través de un módulo que se encuentra en la parte de abajo de la unidad.

1

Comenzando

1

Comenzando

## Montaje mural de la unidad principal

Puede montar la unidad principal sobre una pared.

### Materiales de preparación

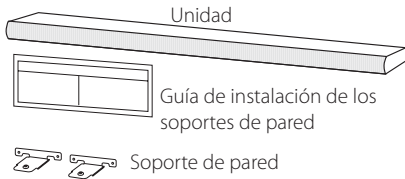

Tornillos

(No suministrados)

Tornillos (A)

Enchufe de la pared



#### ! Nota

Para usar la conexión USB, conecte el cambiador de género USB incluido antes de montar la unidad sobre la pared.

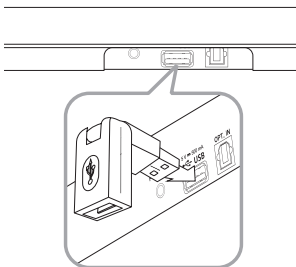

1. Haga coincidir el BOTTOM EDGE del televisor de la guía de instalación en la pared con la parte inferior del televisor y colóquelo en su posición.

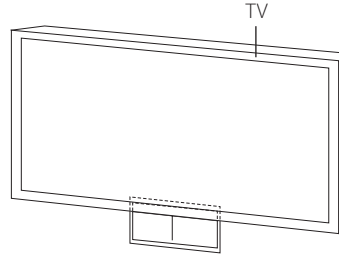

2. Para el montaje mural (hormigón), utilice taquetes de pared. Deberá taladrar algunos orificios. Se suministra una ficha guía (Guía de instalación de los soportes de pared) para taladrar. Use dicha guía para verificar el punto a taladrar.

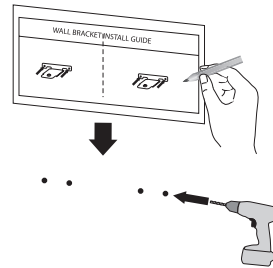

3. Retire la guía de instalación del soporte de pared.

4. Fije los soportes con los tornillos (A) como se muestra en la ilustración de abajo.

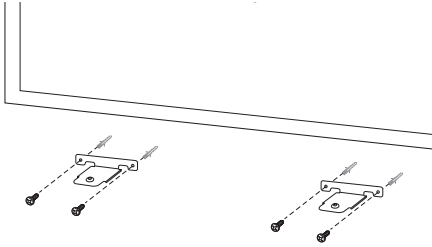

**! Nota**

No se suministran los taquetes y tornillos (A) para muro para colocar la unidad. Recomendamos el Hilti (HUD-1 6 x 30) para el montaje.

5. Ponga la unidad en los soportes para hacer coincidir los agujeros para los tornillos en la parte de debajo de la unidad.

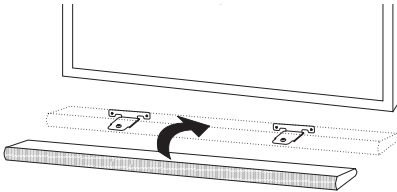

6. Fije la unidad firmemente con los tornillos.

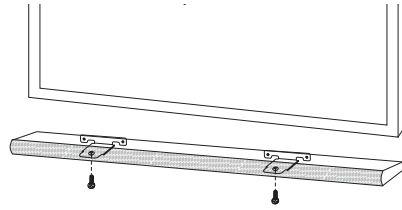

**! Nota**

Para separar la unidad, realícelo en orden inverso.

**! Precaución**

- No instale la unidad boca abajo. Se pueden dañar las partes de esta unidad o causar lesiones personales.
- No se cuelgue de la unidad instalada y evite cualquier impacto a la unidad.
- Asegure la unidad firmemente a la pared de modo que no se caiga. Si la unidad se cae, puede ocasionar una lesión o un daño al producto.
- Cuando la unidad esté instalada en una pared, asegúrese de que ningún niño pueda jalar del cable, pues esto puede ocasionar que se caiga.

## Conexión del adaptador de ca

1. Conecte el cable de alimentación suministrado al adaptador de corriente alterna.
2. Conecte el cable del adaptador de corriente alterna a la entrada del adaptador.
3. Enchufe el cable de alimentación en un tomacorriente.

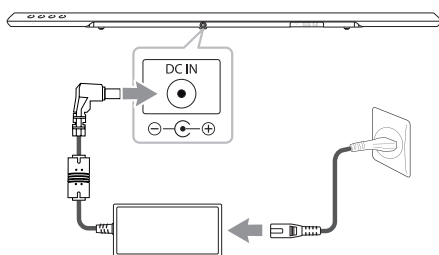

### ⚠ Precaución

Utilice solo el adaptador de ca suministrado con este dispositivo. No utilice una fuente de alimentación de otro dispositivo o fabricante. El uso de otros cables o fuentes de alimentación puede causar daños a la unidad e invalidar la garantía.

2

Conectando

## Conexión del subwoofer inalámbrico

### Indicador LED del subwoofer inalámbrico

Color del LED	Estado
Amarillo-verde (Destellos)	Se está intentando la conexión.
Amarillo-verde	Se ha completado la conexión.
Red	El subwoofer inalámbrico está en modo de espera o falló la conexión.
Apagado (Sin pantalla)	El cable de alimentación del altavoz de graves está desconectado.

### Configuración inicial del subwoofer inalámbrico

1. Conecte el cable de alimentación del subwoofer inalámbrico al tomacorriente.
2. Encienda la unidad principal: La unidad principal y el subwoofer inalámbrico se conectarán automáticamente.

### Vinculación manual del subwoofer inalámbrico

Cuando su conexión no se haya completado, puede ver el LED rojo o el LED parpadeante amarillo-verde en el subwoofer inalámbrico, y éste no emite ningún sonido. Para resolver el problema, siga los pasos siguientes.

1. Ajuste el nivel de volumen de la unidad principal al mínimo.
  - "VOL MIN" aparece en la ventana de la pantalla.
2. Oprima sin soltar **MUTE** (Mute) en el control remoto por tres segundos.
  - "W RESET" aparece brevemente en la ventana de la pantalla.

- Si la LED del subwoofer ya parpadea en amarillo-verde continuamente, puede saltar este paso.

Mantenga presionado **PAIRING** en la parte trasera del subwoofer inalámbrico durante más de 5 segundos.

- La LED del subwoofer inalámbrico se ilumina alternativamente en rojo y amarillo-verde.
- Desconecte el cordón eléctrico de la unidad y el subwoofer inalámbrico.
  - Vuelva a conectarnos después que la LED de la unidad principal y el subwoofer inalámbrico se hayan apagado completamente.

La unidad y el subwoofer inalámbrico se parearán automáticamente cuando encienda la unidad.

- Cuando se haya completado la conexión, puede ver la LED amarilla-verde en el subwoofer.

### ! Nota

- Pueden transcurrir varios segundos (e incluso más tiempo) para que la unidad y el subwoofer inalámbrico se comuniquen entre sí y hagan sonidos.
- Entre más cerca esté la unidad y el subwoofer, mejor será la calidad de la música. Se recomienda instalar la unidad y el subwoofer lo más cerca posible (a una distancia de 5 m) y evitar las cosas de abajo.
  - Hay un obstáculo entre la unidad y el subwoofer.
  - Hay un dispositivo que utiliza la misma frecuencia que esta conexión inalámbrica, como un aparato médico, un microondas o un dispositivo LAN inalámbrico.

## Conexiones a su televisor

### Uso de un cable ÓPTICO

- Conecte el conector OPT. IN en la parte posterior de la unidad al conector OPTICAL OUT de la TV, utilizando un cable óptico.

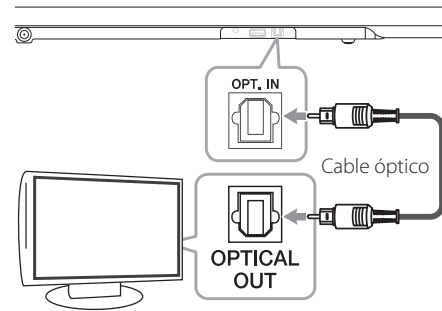

- Seleccione el origen de ENTRADA como OPTICAL. Presione **FUNCTION** de forma repetida en el control remoto o **F** en la unidad hasta que la función esté seleccionada.

Para seleccionar directamente la función OPTICAL, presione **OPTICAL** en el control remoto.

### ! Nota

- Puede disfrutar del sonido del televisor a través de los altavoces de esta unidad. Pero, con algunos televisores, debe seleccionar el estado de altavoces externos en el menú del televisor. (Para más detalles, consulte el manual de usuario del televisor.)
- Configure la salida de sonido del TV para escuchar el sonido a través de esta unidad : Menú de configuración del TV → [Sonido] → [Salida de sonido del TV] → [Altavoz externo (Óptico)]
- Los detalles del menú de configuración del TV varían según el fabricante o el modelo de su TV.

## Conexión opcional de equipos

### Conexión de PORT.IN (Portátil Entrada)

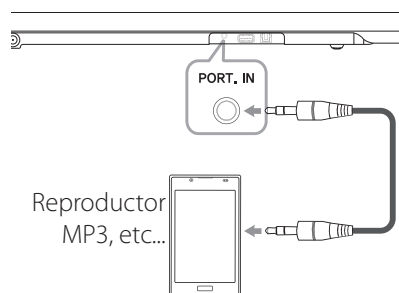

### Escuchar música desde un reproductor portátil

La unidad puede utilizarse para leer música a través de multitud de lectores portátiles o dispositivos externos.

1. Conecte el reproductor portátil al conector de PORT.IN (Portátil Entrada) de la unidad.
2. Encienda el equipo presionando  (Encendido).
3. Seleccione la función PORTABLE oprimiendo **FUNCTION** en el control remoto o **F** en la unidad hasta que la función quede seleccionada.
4. Encienda el reproductor portátil o dispositivo externo y comience la reproducción.

### Conexión de entrada OPT. IN

Conecte un conector de salida óptica de los dispositivos externos al conector OPT. IN.

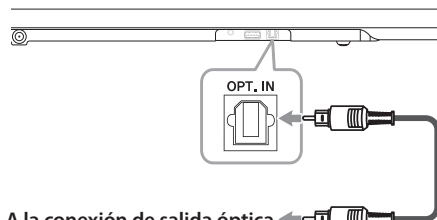

A la conexión de salida óptica del dispositivo externo

### Configuración sencilla del altavoz

Escuche sonidos de la TV, del DVD o del Dispositivo Digital con modo 2,1 o 2 canales.

1. Conecte el conector OPT. IN en la parte posterior de la unidad a la conexión de salida óptica de su TV (o dispositivo digital, etc.).
2. Seleccione la fuente de entrada a OPTICAL oprimiendo **FUNCTION** en el control remoto o **F** en la unidad hasta que la función quede seleccionada.

Para seleccionar directamente la función OPTICAL, oprima **OPTICAL** en el control remoto.

3. Escuche el sonido con un altavoz 2,1 o 2 canales.
4. Presione **OPTICAL** para salir de OPTICAL. La función regresó a la anterior.

### Conexión USB

Conecte el dispositivo de memoria USB al puerto USB en la parte posterior de la unidad.

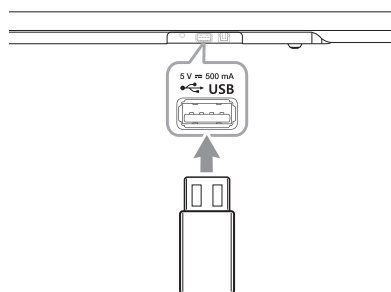

Conecte un USB al cambiador de género USB cuando la unidad esté montada en la pared.

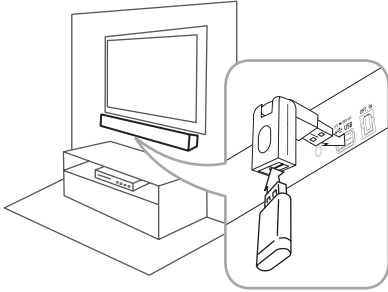

Para más información sobre los archivos de reproducción, consulte la página 17.

Desconexión del dispositivo USB de la unidad.

1. Escoja una función/modo diferente o presione **■** dos veces seguidas.
2. Retire el dispositivo USB de la unidad.

## Dispositivos USB Compatibles

- Reproductor MP3 : Reproductor MP3 tipo Flash.
- Unidad Flash USB : Dispositivos compatibles con USB1.1.
- La función USB de esta unidad no acepta algunos dispositivos USB.
  - HDD Externo
  - Lectores de tarjetas
  - Dispositivos bloqueados
  - Dispositivos USB de tipo duro
  - Centro USB
  - Uso de un cable de extensión USB
  - iPhone/iPod/iPad
  - Equipo Android

## Requerimiento de dispositivos USB

- Los dispositivos que requieren un programa de instalación adicional al ser conectados a una computadora no son soportados.
- No retire el dispositivo USB mientras está en operación.
- Para USB de gran capacidad, la búsqueda puede tomar más de unos cuantos minutos.
- Para prevenir pérdida de datos, respalde todos sus datos.
- Esta unidad no es aceptada cuando el total de archivos es 1 000 o más.
- No se puede conectar el puerto USB de la unidad a la PC. La unidad no puede usarse como dispositivo de almacenamiento.
- El sistema de archivos exFAT no es compatible con esta unidad. (Están disponibles los sistemas FAT16/FAT32/NTFS).
- Dependiendo de algunos dispositivos, puede no estar disponible para reconocer los siguientes en esta unidad.

## Archivo reproducible

### Frecuencia de Muestreo

MP3 : entre 32 y 48 kHz

WMA : entre 32 y 48 kHz

OGG : entre 32 y 48 kHz

FLAC : entre 32 y 192 kHz

WAV : entre 32 y 48 kHz

### Bitrate

MP3 : entre 80 y 320 kb/s

WMA : entre 56 y 128 kb/s

OGG : entre 50 y 500 kb/s

FLAC : entre 500 y 5000 kb/s

WAV : entre 500 y 5000 kb/s

- Máximo número de archivos : Menor a 999
- Un archivo protegido por DRM (Gestión de derechos digitales) no se puede reproducir en la unidad.
- No se pueden reproducir archivos de vídeo en el dispositivo de almacenamiento USB.
- En función del funcionamiento de su equipo USB, es posible que la reproducción no funcione bien.

### Nota

- Las carpetas y los archivos del USB son reconocidos como se indica a continuación.

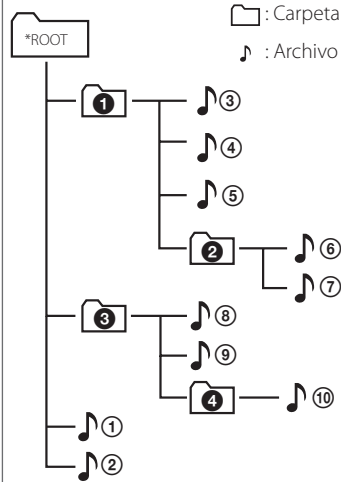

- Si no hay archivos en la carpeta, la carpeta no aparecerá.
- El archivo se reproducirá del archivo 1 al archivo 10, uno por uno.
- Los archivos y las carpetas se presentarán por orden de grabación y pueden ser presentados de forma diferente según las circunstancias de la grabación.
- Esta unidad puede mostrar el nombre del archivo o de la carpeta con números o caracteres ingleses únicamente.
- \*ROOT: La primera pantalla que puede ver cuando la computadora reconoce el USB es "ROOT" (raíz).



## Funcionamiento básico

### Funcionamiento del USB

1. Conecte el dispositivo USB al puerto USB.
2. Seleccione la función USB oprimiendo **FUNCTION** en el control remoto o **F** en la unidad hasta que la función quede seleccionada.

Para	Hacer esto
Detener	Presione <b>■</b> .
Reproducción	Presione <b>▶/  </b> .
Pausa	Durante la reproducción, presione <b>▶/  </b> .
Saltar al archivo siguiente/ anterior	Durante la reproducción, oprima <b>▶▶</b> en el control remoto para ir al siguiente archivo. Con menos de 2 segundos de reproducción, oprima <b>◀◀</b> en el control remoto para ir al archivo anterior. Cuando la reproducción lleve más de 3 segundos, oprima <b>◀◀</b> para ir al comienzo del archivo.
Buscar una sección dentro de un archivo	Mantenga presionado <b>◀◀/▶▶</b> durante la reproducción y suéltelo en el punto que desea escuchar. (Excepto para archivos FLAC y OGG)
Reproducción repetida o aleatoria	Presione <b>REPEAT</b> en el control remoto repetidas veces, la pantalla cambiará en el siguiente orden, OFF → RPT 1 → RPT DIR (DIRECTORY) → RPT ALL → RANDOM.
Seleccionar archivos directamente	Presione los botones numéricos <b>0 a 9</b> en el control remoto para pasar directamente al archivo deseado.
Buscar una carpeta	Presione <b>FOLDER ▲/▼</b> en el control remoto.

Para	Hacer esto
Reanudar la reproducción	Esta unidad memoriza la canción que se esté reproduciendo actualmente antes de cambiar la función o apagar la unidad.

#### ! Nota

- El punto de reanudación se borra cuando se desconecta el cable de alimentación o se retira el dispositivo USB de la unidad.
- La función Repetir/Aleatorio funciona de la siguiente manera.

En Pantalla	Descripción
OFF	Reproduce las canciones del USB en orden.
RPT1	Reproduce continuamente una misma canción.
RPT DIR	Reproduce continuamente las canciones de una carpeta.
RPT ALL	Reproduce continuamente todas las canciones del USB.
RANDOM	Reproduce las canciones de forma aleatoria.

## Otras funciones

### DRC (Dynamic Range Control, control de rango dinámico)

Hace que el sonido sea claro cuando se baja el volumen (sólo Dolby Digital). Encienda [DRC ON] usando **DRC**.

### Sincronización AV

Cuando recibe señales de audio desde la TV, es posible que no haya correspondencia entre los sonidos y las imágenes. En este caso, esta función puede ajustar el tiempo de retardo.

1. Presione **AV SYNC**.
2. Use **◀◀/▶▶** para desplazarse hacia abajo y hacia arriba por el tiempo de retardo; se puede establecer en cualquier valor entre 0 y 300 ms

#### ! Nota

Esta función no opera en función USB.

### Desactivar el sonido de forma temporal

Presione **MUTE** para desactivar el sonido de la unidad.

Puede silenciar la unidad; por ejemplo, para responder el teléfono, se muestra el "MUTE" en la ventana de visualización.

Para cancelarlo, presione **MUTE** de nuevo en el control remoto o cambie el nivel de volumen.

### Mostrar la fuente del archivo y de la entrada

Puede mostrar información variada de la fuente de entrada presionando **INFO**.

USB : La información contenida en una USB USB (MP3/WMA/OGG/FLAC/WAV)

OPTICAL : Formato de audio, canal de audio

### Configuración del temporizador de apagado

Presione **SLEEP** de forma repetida para seleccionar las opciones de períodos de tiempo deseadas:

DISPLAY OFF (se apagará la ventana de la pantalla) -> DIMMER (la mitad de la pantalla de visualización se oscurecerá) -> Valor del temporizador de suspensión -> Pantalla encendida

Para revisar el tiempo restante, presione **SLEEP**.

Para cancelar la función del temporizador de apagado, presione **SLEEP** varias veces hasta que aparezca "10MIN" y, a continuación, presione de nuevo **SLEEP** una vez, mientras se muestra "10MIN".

#### ! Nota

Puede revisar el tiempo restante, antes de que la unidad se apague. Presione **SLEEP** y el tiempo restante aparecerá en la ventana de la pantalla.

### Aviso de Auto Apagado

Esta unidad se apagará por si sola para reducir el consumo de electricidad, cuando la unidad principal no esté conectada al dispositivo externo y cuando no se haya usado durante 20 minutos.

Lo mismo sucede después de que la unidad principal haya estado conectada a otro dispositivo durante seis horas a través de una entrada analógica.

## ENC./APAG. AUTO POWER

Este aparato se enciende automáticamente con una fuente de entrada: óptica, LG TV o Bluetooth.

Cuando encienda su TV o un equipo externo conectado a este aparato, este reconoce la señal de entrada y selecciona la función adecuada. Puede escuchar el sonido desde su equipo.

Si intenta conectar su equipo Bluetooth, este aparato se enciende y está listo para parear. Conecte su equipo Bluetooth y reproduzca su música.

Esta función se enciende o apaga cada vez que presione el **AUTO POWER**.

### ! Nota

- Tras encender la unidad con la función AUTO POWER, se apagará automáticamente si durante un periodo de tiempo no hay señal del televisor conectado a través de LG Sound Sync (Óptico/Inalámbrico).
- Tras encender la unidad con la función AUTO POWER, se apagará automáticamente si durante un periodo no hay señal del dispositivo externo de un equipo externo.
- Si apaga la unidad directamente, no se podrá encender automáticamente la función AUTO POWER. Sin embargo, la unidad se puede encender con la función AUTO POWER cuando la señal óptica entra después de 5 segundos sin señal.
- La función podría no activarse, dependiendo del dispositivo conectado.
- Si desconecta el Bluetooth para esta unidad, algunos dispositivos con Bluetooth intentarán conectarse continuamente con la unidad. Por lo tanto, se recomienda hacer la desconexión antes de apagar la unidad.

## Cambio de función automática

Esta unidad reconoce las señales de entrada, como las ópticas, Bluetooth y LG TV y luego cambia automáticamente la función deseada.

### Cuando entra la señal óptica

Cuando encienda el equipo externo conectado a este aparato con un cable óptico, este cambia la función a óptico. Puede escuchar el sonido desde su equipo.

### Cuando intenta conectar el equipo Bluetooth

Cuando intenta conectar su equipo Bluetooth a este aparato, se selecciona la función Bluetooth. Reproduzca su música en el equipo Bluetooth.

### Cuando entra la señal de LG TV

Cuando usted enciende su TV LG conectado a través de Sincronización de Sonido LG, esta unidad cambia la función a TV LG. Usted puede escuchar el sonido desde su TV.

### Cuando conecta la aplicación "LG Bluetooth Remote"

Cuando usted conecta su dispositivo Bluetooth utilizando la aplicación "LG Bluetooth Remote", esta unidad mantiene la función actual y usted también puede controlar la unidad por la aplicación.

**! Nota**

- Para cambiar la función óptica, es necesario que pasen 5 segundos sin señal.
- Si está usando la función LG TV, esta unidad no reacciona a la conexión Bluetooth.
- Si usted está usando una función Bluetooth, esta unidad no reacciona con la conexión LG TV.
- El cambio automático de función no trabaja si su dispositivo Bluetooth o LG TV jamás se ha vinculado a esta unidad.
- Si desconecta el Bluetooth para esta unidad, algunos dispositivos con Bluetooth intentarán conectarse continuamente con la unidad. Por lo tanto, se recomienda hacer la desconexión antes de cambiar la función.
- Si usted conecta el dispositivo Bluetooth a través de la aplicación "LG Bluetooth Remote" cuando esta unidad esté lista para vincularse con LG TV, la unidad cambia la función a Bluetooth.

3

Operación

**Sincronización de Sonido LG**

Usted puede controlar algunas funciones de esta unidad con el control remoto del televisor con Sincronización de Sonido LG. Puede utilizarse con televisores LG compatibles con la Sincronización de Sonido LG. Asegúrese de que el logo de Sincronización de Sonido LG aparece en su televisor.

Función controlable por control remoto del televisor LG : Subir / bajar volumen, mute

Consulte el manual de instrucciones del televisor para obtener los detalles de Sincronización de Sonido LG.

Realice una de las siguientes conexiones, dependiendo de las capacidades de su equipo.

**! Nota**

- También puede utilizar el control remoto de esta unidad durante el uso de la Sincronización de Sonido LG. Si utiliza el control remoto del televisor de nuevo, la unidad se sincroniza con el televisor.
- Si falla la conexión, compruebe que el televisor esté encendido.
- Asegúrese de la condición de la unidad y la conexión en los casos siguientes cuando utilice la Sincronización de Sonido LG.
  - Apagado de la unidad.
  - Cambio a otra función.
  - Desconexión del cable óptico.
  - Desconexión de la conexión inalámbrica causada por una interferencia o distancia.
- El tiempo empleado para apagar esta unidad es diferente en función del televisor cuando la función AUTO POWER está activada.

### Con conexión por cable

1. Conecte su televisor LG a la unidad con un cable óptico.

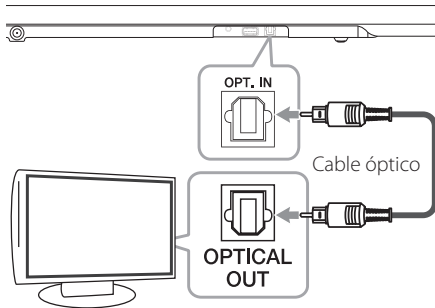

2. Configure la salida de sonido del TV para escuchar el sonido a través de esta unidad :  
Menú de configuración del TV → [Sonido] → [Salida de sonido del TV] → [Sincronización de Sonido LG (Óptico)]
3. Encienda la unidad presionando (Encendido) en el control remoto.
4. Seleccione la función OPTICAL oprimiendo **FUNCTION** en el control remoto o **F** en la unidad hasta que la función quede seleccionada.

Usted puede ver "LG OPT" en la ventana de la pantalla si se conecta normalmente entre esta unidad y el televisor.

### Con la conexión inalámbrica

1. Encienda la unidad presionando (Encendido) en el control remoto.
2. Seleccione la función LG TV oprimiendo **FUNCTION** en el control remoto o **F** en la unidad hasta que la función quede seleccionada.
3. Configure la salida de sonido del TV para escuchar el sonido a través de esta unidad :  
Menú de configuración del TV → [Sonido] → [Salida de sonido del TV] → [Sincronización de Sonido LG (Inalámbrico)]

"PAIRED" aparecerá en la ventana durante unos 3 segundos y luego se podrá ver "LG TV" en la ventana de la pantalla si se conecta normalmente entre esta unidad y el televisor.

#### ! Nota

- Si ha apagado la unidad directamente pulsando (Encendido), se desconectará Sincronización de Sonido LG (Inalámbrico). Para utilizar esta función de nuevo, deberá volver a conectar el televisor y la unidad.
- Los detalles del menú de configuración del TV varían según el fabricante o el modelo de su TV.
- El dispositivo con tecnología inalámbrica **Bluetooth®** se desconectará al seleccionarse la función Sincronización de Sonido. También se desconectará la aplicación "LG Bluetooth Remote" que ya estaba conectada.

## Uso de la tecnología Bluetooth

### Acerca de Bluetooth

Bluetooth es una tecnología inalámbrica de comunicación para conexiones de corto alcance.

El sonido puede interrumpirse si hay interferencias de otras ondas electrónicas en la misma frecuencia o si conecta dispositivos bluetooth en otras habitaciones cercanas.

La conexión de dispositivos individuales bajo tecnología inalámbrica **Bluetooth®** no incurre en ningún cargo. Se puede utilizar un teléfono móvil con tecnología inalámbrica **Bluetooth®** a través de Cascade, si la conexión se ha realizado con tecnología inalámbrica **Bluetooth®**.

Dispositivos disponibles : Teléfono móvil, MP3, ordenador portátil, PDA, etc.

### Perfiles de Bluetooth

Para usar la tecnología inalámbrica **Bluetooth®**, los dispositivos deben poder interpretar ciertos perfiles. Esta unidad es compatible con el siguiente perfil.

A2DP (Advanced Audio Distribution Profile, perfil avanzado de distribución de audio)

## Cómo escuchar de un dispositivo Bluetooth

### Emparejar el dispositivo Bluetooth y la unidad

Antes de iniciar el procedimiento de vinculación, asegúrese de que la función Bluetooth esté encendida en el dispositivo Bluetooth. Consulte la guía de usuario de su dispositivo Bluetooth. Una vez realizada la operación de vinculación no es necesario volver a realizarla.

1. Seleccione la función Bluetooth oprimiendo **FUNCTION** en el control remoto o **F** en la unidad hasta que la función quede seleccionada.  
Aparece "BT" y luego se muestra "READY" en la pantalla.
2. Ponga en funcionamiento el dispositivo Bluetooth y realice la operación de vinculación. Durante la búsqueda de esta unidad con el dispositivo Bluetooth, quizás se muestre una lista de los dispositivos encontrados en la pantalla del dispositivo Bluetooth, dependiendo del tipo de dispositivo de que se trate. Su unidad aparece como "LG SOUND BAR (XX:XX)".

#### ! Nota

- XX:XX significa los cuatro últimos dígitos de la dirección Bluetooth. Por ejemplo, si su unidad tiene una dirección de Bluetooth como 9C:02:98:4A:F7:08, usted verá "LG SOUND BAR (F7:08)" en el dispositivo Bluetooth.
- Dependiendo del tipo de dispositivo Bluetooth, algunos dispositivos tienen una forma de vinculación diferente. Introduzca el código PIN (0000) según sea necesario.

3. Cuando la unidad se haya conectado correctamente con el dispositivo Bluetooth, se iluminará el LED del Bluetooth y se visualizará "PAIRED" en el panel de control.
4. Escuchar música.  
Para reproducir la música almacenada en su dispositivo Bluetooth, consulte la guía del usuario del dispositivo Bluetooth.

**! Nota**

- Cuando utilice tecnología **Bluetooth®**, deberá hacer una conexión entre la unidad y el dispositivo Bluetooth tan cercana como sea posible y mantener la distancia. Sin embargo, podría no funcionar correctamente en el caso siguiente:
  - Hay un obstáculo entre la unidad y el dispositivo Bluetooth.
  - Hay un dispositivo que utiliza la misma frecuencia con tecnología **Bluetooth®**, como un aparato médico, un microondas o un dispositivo LAN inalámbrico.
- Esta unidad es compatible con el pareo automático de Bluetooth. Sin embargo, no operará en el siguiente caso:
  - Cuando reinicie esta unidad.
  - Cuando regrese a la función Bluetooth después de usar la función de LG TV.
- El sonido puede interrumpirse cuando otra onda electrónica interfiere en la conexión.
- No puede controlar el dispositivo Bluetooth con esta unidad.
- El acoplamiento está limitado a un dispositivo Bluetooth por cada unidad, no se admite el acoplamiento múltiple.
- Según el tipo de dispositivo, es posible que no pueda utilizar la función Bluetooth.
- Puede disfrutar del sistema inalámbrico con el teléfono, el MP3, la computadora portátil, etc.
- Cuanto mayor sea la distancia entre la unidad y el dispositivo Bluetooth, peor será la calidad del sonido.
- La conexión Bluetooth se desconectará cuando se apague la unidad o se aleje el dispositivo Bluetooth de ella.
- Si se desconecta la conexión Bluetooth, vuelva a conectar el dispositivo Bluetooth a la unidad.
- Cuando el Bluetooth no está conectado, aparecen "READY" en el panel de control.

## Uso de la aplicación Bluetooth

**! Nota**

Sólo el sistema operativo Android está disponible para usar la aplicación "LG Bluetooth Remote" con esta unidad.

### Uso de la aplicación "LG Bluetooth Remote"

La aplicación "LG Bluetooth Remote" trae un conjunto de nuevas funciones para esta unidad. Para disfrutar de más funciones, le recomendamos que descargue e instale la aplicación gratuita "LG Bluetooth Remote".

### Instalación de la aplicación "LG Bluetooth Remote" en su dispositivo Bluetooth

Hay dos formas de instalar la aplicación "LG Bluetooth Remote" en su dispositivo Bluetooth.

#### Instale la aplicación " LG Bluetooth Remote" con el código QR

1. Instale la aplicación "LG Bluetooth Remote" a través del código QR. Utilice el software de búsqueda para buscar el código QR.



2. Toque el icono para la instalación.
3. Toque el icono para la descarga.

**! Nota**

- Asegúrese de que el dispositivo Bluetooth esté conectado a Internet.
- Asegúrese de que el dispositivo Bluetooth tiene una aplicación de escaneo de software. Si no la tiene, descargue una del "Google Android Market (Google Play Store)".

## Instalar la aplicación "LG Bluetooth Remote" a través de "Google Android Market (Google Play Store)"

1. Toque en el icono "Google Android Market (Google Store Play)".
2. Digite "LG Bluetooth Remote" en la barra de búsqueda.
3. Encuentre y toque "LG Bluetooth Remote" en la lista de resultados para iniciar la descarga de la aplicación de Bluetooth.
4. Toque el icono para la instalación.
5. Toque el icono para la descarga.

### ! Nota

- Asegúrese de que el dispositivo Bluetooth esté conectado a Internet.
- Asegúrese de que el dispositivo Bluetooth está equipado con "Google Android Market (Google Play Store)".

## Active el Bluetooth con la aplicación "LG Bluetooth Remote"

"LG Bluetooth Remote" permite conectar su dispositivo Bluetooth con esta unidad.

1. Toque el icono de la aplicación "LG Bluetooth Remote" en la pantalla de inicio para abrir la aplicación "LG Bluetooth Remote", y vaya al menú principal.
2. Toque [Setting] y seleccione la unidad que desee.
3. Si desea obtener información adicional sobre el funcionamiento, toque [Setting] y [Help].

### ! Nota

- La aplicación "LG Bluetooth Remote" estará disponible en la versión de software de la siguiente manera;
  - Sistema operativo Android: Ver 2.3.3 (o posterior).
- Esta unidad no admite la vinculación múltiple. Si la unidad ya está conectada con otro dispositivo Bluetooth, desconecte ese dispositivo e intente nuevamente.
- Si usa la aplicación "LG Bluetooth Remote" habrá ciertas diferencias entre el funcionamiento con "LG Bluetooth Remote" y con el control remoto que se suministra. Utilice el control remoto que se suministra cuando sea necesario.
- Dependiendo del dispositivo Bluetooth, es posible que la aplicación "LG Bluetooth Remote" no funcione.
- Después de establecer la conexión con la aplicación "LG Bluetooth Remote", la música podrá escucharse desde su dispositivo. En este caso, intente realizar nuevamente el procedimiento de conexión.
- Si opera las demás aplicaciones o cambie la configuración en su equipo Bluetooth mientras usa la aplicación "LG Bluetooth Remote", es posible que esta aplicación no funcione normalmente.
- Cuando la aplicación "LG Bluetooth Remote" no funciona normalmente, revise el equipo Bluetooth y la conexión de la aplicación "LG Bluetooth Remote" y luego intente conectar de nuevo.
- En función del sistema operativo del teléfono, tiene algunas diferencias para la operación de "LG Bluetooth Remote".
- Si selecciona la función Bluetooth después de desconectar la aplicación "LG Bluetooth Remote", este aparato y su equipo Bluetooth se parearán automáticamente, pero no puede controlar este aparato con la aplicación "LG Bluetooth Remote". Para usar esta aplicación, vuelva a conectarla.
- Incluso si la conexión Bluetooth está desconectada, puede usar la aplicación "LG Bluetooth Remote" cuando cambie la función a otras, excepto para la función LG TV.



## Ajuste del sonido

### Ajuste del efecto de sonido

Este sistema tiene un número de efectos de sonido envolvente predefinidos. Puede seleccionar un modo de sonido que desee, por medio de **SOUND EFFECT**.

Los elementos mostrados para el ecualizador pueden ser diferentes dependiendo de las fuentes de sonido y los efectos.

En Pantalla	Descripción
STD (Estándar)	Puede disfrutar el sonido sin efecto de ecualizador
NEWS	Este programa hace que el sonido de la voz sea claro y mejora la calidad de la reproducción de la voz.
MUSIC	Puede disfrutar de un sonido agradable y natural.
CINEMA	Podrá disfrutar de un sonido más profundo y envolvente, como en el cine.
SPORTS	Usted puede disfrutar un sonido más dinámico.
BASS	El BASS es Estallido de Bajos. Refuerza los agudos, los bajos y el efecto envolvente durante la reproducción.

#### ! Nota

- En algunos modos envolvente o algunos altavoces no hay sonido o el sonido es bajo. Depende del modo envolvente y de la fuente de audio, no es una falla.
- Puede ser que necesite restablecer el modo de sonido envolvente, después de intercambiar la entrada, algunas veces incluso después de cambiar el archivo de sonido.
- Debido a que esta unidad tiene un efecto de sonido exclusivo para archivos FLAC, el efecto está sujeto mientras se reproduce un archivo FLAC.

### Ajuste el nivel de volumen automáticamente

Esta unidad es compatible con la función de volumen automático que ajusta automáticamente el nivel de volumen.

Cuando el sonido de salida es demasiado alto o demasiado bajo, apretar **AUTO VOLUME** en el control remoto. De esta manera puede disfrutar del sonido con niveles adecuados.

Para cancelar esta función, pulse el botón de nuevo.

### Ajustar la configuración del nivel del woofer

Puede ajustar el nivel de sonido del woofer de -40 dB a 6 dB

1. Presione **WOOFER LEVEL**.
2. Presione **VOL +/—** para ajustar el nivel de sonido del woofer.

## Control de la TV con el control remoto incluido

Puede controlar su TV con los siguientes botones.

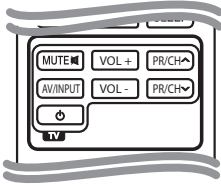

Botón	Operación
MUTE	Apaga y enciende el volumen de la TV.
AV/INPUT	Cambia la fuente de entrada de entre la TV y otras fuentes de entrada.
(Encendido de la TV)	Enciende y apaga la TV.
VOL +/-	Ajuste el volumen de la TV.
PR/CH  /	Sube o baja en la lista de canales memorizados.

### ! Nota

- Según el tipo de unidad que se conecte, es posible que no se pueda controlar la TV con algunos de los botones.
- El control remoto del aparato incluye las funciones básicas de su TV. Use el control remoto de la TV para hacer uso de las funciones avanzadas de su TV.

## Configuración del control remoto de la TV

Puede operar la TV con el control remoto que se suministra.

Si su TV está incluida en la tabla siguiente, ajuste el código adecuado para el fabricante.

1. Mientras presiona el botón (Encendido de la TV), ingrese el código del fabricante de su TV con los botones numéricos (ver tabla siguiente).

Fabricante	Número de código
LG	1(predeterminado), 2
Zenith	1, 3, 4
GoldStar	1, 2
Samsung	6, 7
Sony	8, 9
Hitachi	4

2. Libere el botón (Encendido de la TV) para completar la configuración.

Es posible que para algunos televisores no funcionen algunos botones, incluso después de introducir el código correcto del fabricante. Cuando cambie las baterías del control remoto, el número de código puede restablecerse al valor predeterminado. Vuelva a configurar el número de código adecuado.

## Solución de problemas

PROBLEMA	CAUSA Y SOLUCIÓN
La unidad no funciona correctamente.	<ul style="list-style-type: none"> <li>• Apague la unidad y el dispositivo externo conectado (TV, Woofer, reproductor de DVD, amplificador, etc.) y enciéndalos de nuevo.</li> <li>• Desconecte el cable de alimentación de la unidad y el dispositivo externo conectado (TV, Woofer, reproductor de DVD, amplificador, etc.) y luego pruebe de conectarlos nuevamente.</li> </ul>
No hay energía.	<ul style="list-style-type: none"> <li>• El cable de alimentación está desconectado. Conecte el cable de alimentación.</li> <li>• Verifique la condición operando otros dispositivos electrónicos.</li> </ul>
No hay sonido	<ul style="list-style-type: none"> <li>• Se seleccionó el origen de entrada incorrecto. Revise el origen de entrada y seleccione el correcto.</li> <li>• La función de silencio está activada. Presione <b>MUTE</b> o ajuste el nivel de volumen para cancelar la función de silencio.</li> <li>• Cuando utilice la conexión con un dispositivo externo (Set-Top-Box, Bluetooth, etc.), ajuste el volumen del dispositivo.</li> </ul>
No hay sonido woofer	<ul style="list-style-type: none"> <li>• El cordón eléctrico del subwoofer no está conectado. Conecte el cordón eléctrico al enchufe de manera segura.</li> <li>• El pareo entre la unidad y el subwoofer se desconecta. Conecte la unidad y el subwoofer. (Consulte la página 12.)</li> </ul>
Sin pantalla	<ul style="list-style-type: none"> <li>• La función DISPLAY OFF está activada. Oprima <b>SLEEP</b> varias veces para cancelar la función. (Consulte la página 18.)</li> </ul>
El control remoto no trabaja adecuadamente.	<ul style="list-style-type: none"> <li>• El control remoto está demasiado lejos de la unidad. Opere el control remoto dentro de un rango de 7 m</li> <li>• Hay un obstáculo entre el control remoto y la unidad. Retire el obstáculo.</li> <li>• La batería en el control remoto se ha agotado. Reemplace las baterías con una nueva.</li> </ul>
La función AUTO POWER no trabaja.	<ul style="list-style-type: none"> <li>• Compruebe la conexión del equipo externo como TV, reproductor DVD/Blu-Ray o el equipo Bluetooth.</li> <li>• La función podría no activarse, dependiendo del dispositivo conectado.</li> </ul>
Sincronización de Sonido LG no funciona.	<ul style="list-style-type: none"> <li>• Compruebe si su TV LG es compatible con Sincronización de Sonido LG.</li> <li>• Revise la conexión de Sincronización de Sonido LG (óptico o inalámbrico).</li> <li>• Revise la configuración de sonido de su TV y de esta unidad.</li> </ul>

PROBLEMA	CAUSA Y SOLUCIÓN
El sonido de salida del aparato es demasiado bajo.	<p>Compruebe los detalles siguientes y ajuste la unidad de acuerdo a los mismos.</p> <ul style="list-style-type: none"><li>• Cambie el estado de la función DRC de [ON] a [OFF] utilizando el controlador remoto.</li><li>• Con la barra del sonido conectada con la TV, cambie la configuración de la AUDIO DIGITAL OUT (SALIDA DE AUDIO DIGITAL) en el Menú Configuración TV de [PCM] a [AUTO] o [BITSTREAM].</li><li>• Con la barra del sonido conectada con el Reproductor, cambie la configuración de la AUDIO DIGITAL OUT (SÁLIDA DE AUDIO DIGITAL) en el Menú Configuración Reproductor de [PCM] a [PRIMARY PASS-THROUGH] o [BITSTREAM].</li><li>• Cambie la configuración DRC Audio en el Menú de configuración del Reproductor al estado [OFF].</li></ul>

## Marcas y Licencias



Fabricado bajo licencia de Dolby Laboratories. Dolby y el símbolo de la doble D son marcas comerciales de Dolby Laboratories.



Para las patentes de DTS, vea <http://patents.dts.com>. Fabricado bajo licencia de DTS Licensing Limited. DTS, el símbolo y DTS y el símbolo juntos son marcas registradas, y DTS 2.0 Channel es una marca registrada de DTS, Inc. © DTS, Inc. Todos los derechos reservados.



La tecnología inalámbrica **Bluetooth**® es un sistema que permite el contacto por radio de dispositivo electrónicos.

La conexión de dispositivos individuales bajo tecnología inalámbrica **Bluetooth**® no incurre en ningún cargo. Se puede utilizar un teléfono móvil con tecnología inalámbrica **Bluetooth**® a través de Cascade, si la conexión se ha realizado con tecnología inalámbrica **Bluetooth**®.

La marca mundial **Bluetooth**® y los logotipos son propiedad de **Bluetooth**® SIG, Inc. y el uso de esas marcas por parte de LG Electronics se realiza bajo licencia.

Toda marca o nombre comercial es propiedad de sus respectivos titulares.

## Especificaciones

Generales (NB3540)	
Requerimientos del adaptador de ca	Consulte la etiqueta principal del aparato.
Consumo de energía	Consulte la etiqueta principal del aparato.
Dimensiones (An x Al x Pr)	(770 x 35 x 75) mm
Peso neto (Aprox.)	1,3 kg
Temperatura de funcionamiento	5 °C a 35 °C (41 °F a 95 °F)
Humedad de operación	5 % a 90 %

Entradas/Salidas	
OPT. IN	3 V (p-p), Conector Óptico x 1
PORT. IN	0,5 Vraiz cuadrático medio (conector estereofónico de 3,5 mm) x 1
Frecuencia de muestreo de audio de entrada digital disponible	32 kHz 44,1 kHz 48 kHz 96 kHz

USB	
Versión	1,1
Suministro de Energía del Puerto	5 V  500 mA

Amplificador	
Total	320 W
Frontal	80 W x 2 (4 Ω a 1 kHz)
Subwoofer	160 W (3 Ω a 80 Hz)
THD	10 %

Subwoofer inalámbrico (S34A2-D)	
Requisitos de alimentación	Consulte la etiqueta principal del subwoofer.
Consumo de energía	Consulte la etiqueta principal del subwoofer.
Tipo	1 Vía 1 Altavoz
Impedancia	3 Ω
Potencia de régimen	160 W
Máx. potencia de entrada	320 W
Dimensiones (An x Al x Pr)	(170 x 360 x 316) mm
Peso neto (Aprox.)	5,55 kg

- Los diseños y especificaciones están sujetas a cambio sin previo aviso

# Mantenimiento

## Manipulación de la unidad

### Al transportar la unidad

Guarde el empaque original del transporte y los materiales de embalaje. Si necesita transportar la unidad, para obtener una protección máxima, vuelva a embalar la unidad como llegó empacada de fábrica.

### Limpieza de las superficies exteriores

- No utilice líquidos inflamables como insecticida en aerosol cerca de la unidad.
- La limpieza con presión excesiva puede dañar la superficie.
- No deje productos de goma o plástico en contacto prolongado con la unidad.

### Limpieza de la unidad

Para limpiar el reproductor use un paño suave y seco. Si las superficies están extremadamente sucias, use un paño ligeramente humedecido con una solución de detergente suave. No utilice solventes fuertes como alcohol, benceno o diluyente de pintura, porque pueden dañar la superficie de la unidad.

