

KARAKTERISTIKE

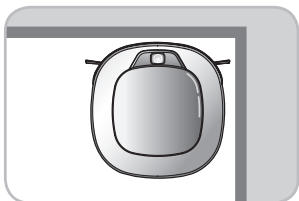

Najbolji za uglove

Time što smo usvojili potpuno nov koncept dizajna koji je odgovarajući za zidove, postigli smo da performanse u čišćenju robota čistača budu neverovatno efikasne.

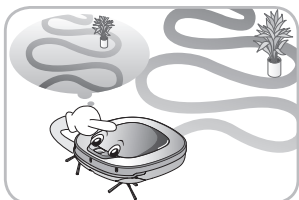

Režim učenja

Robot čistač može da memoriše okruženje za čišćenje preko funkcije „Pametni rad“ kako bi se dobilo pametnije čišćenje.

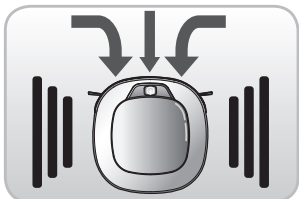

Turbo režim

U Turbo režimu, robot čistač jače radi, što kao rezultat ima viši stepen čistoće. Kada se izabere, Turbo režim se automatski aktivira na tepisima, što omogućava robotu čistaču da efikasnije radi.

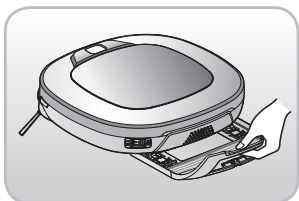

Odeljak sa postoljem za brisač

Odeljak sa postoljem za brisač olakšava korisnicima da promene brisač, jer ne moraju da okreću uređaj.



Moj režim za prostor

Davanjem komande da se očisti određeni prostor, robot čistač brzo očisti željeni prostor.

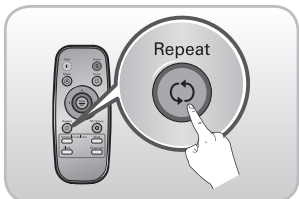

Ponovi čišćenje

Robot čistač će neprekidno čistiti sve dok ima baterije.

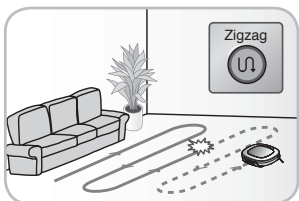

Funkcija traženja lokacije

Kada se robot čistač pomeri sa mesta tokom rada, uređaj će automatski tražiti prethodnu lokaciju i vratiće se na mesto na kojem je došlo do prekida rada.

SADRŽAJ

1

PRE KORIŠĆENJA

- 2~5 Bezbednosne mere
- 6 Uključeno uz proizvod
- 7~8 Opis delova
- 9~10 Funkcije dugmadi
- 11 Prikaz statusnih informacija
- 12 Pre početka
- 13 Pregled

2

NAČIN KORIŠĆENJA

- 14 Kako da montirate početnu stanicu
- 15 Kako da uključite i isključite napajanje za robota čistača
- 16 Kako da započnete i zaustavite čišćenje
- 17~18 Kako da promenite bateriju
- 19~20 Režimi čišćenja
- 21~22 Pomoćni režimi čišćenja
- 23 Podešavanje vremena
- 24 Zakazano čišćenje
- 25 Čišćenje brisačem (opcija)
- 26 Funkcija traženja lokacije
- 27~28 Pametno dijagnostifikovanje

3

NAČINI RUKOVANJA NAKON UPOTREBE

- 29 Čišćenje posude za prašinu
- 30 Čišćenje filtera u posudi za prašinu
- 31 Čišćenje četke
- 32 Čišćenje senzora/terminala za punjenje
- 33 Čišćenje bočne četke
- 34 Čišćenje brisača od ultra mikrofibera (opcija)

4

DODATNE INFORMACIJE

- 35~37 Rešavanje problema
- 38 Pre nego što zatražite pomoć

5

REFERENCE

- 39 Referentne stavke

BEZBEDNOSNE MERE

Svrha ovih bezbednosnih mera opisanih ispod je da korisnik bezbedno i pravilno koristi proizvod, kako bi se sprečio neočekivani rizik od povrede ili oštećenja.

Osnovne bezbednosne mere

Nakon čitanja uputstva, držite ga na lako dostupnoj lokaciji.



Ovo je bezbednosni simbol za uzbunu. Ovaj simbol vas obaveštava o potencijalnim opasnostima koje mogu da dovedu do oštećenja imovine i/ili ozbiljnih telesnih povreda ili smrti.



UPOZORENJE Ukazuje na opasnu situaciju, koja ako se ne izbegne, može da dovede do smrti ili opasne povrede.



OPREZ Ukazuje na opasnu situaciju, koja ako se ne izbegne, može da dovede do male ili umerene povrede.



UPOZORENJE

1. Ovaj uređaj nije predviđen za upotrebu od strane osoba (uključujući decu) sa smanjenim fizičkim, senzornim ili metalnim sposobnostima ili onih koji nemaju dovoljno iskustva i znanja, osim u slučaju da su pod nadzorom ili da su im osobe odgovorne za njihovu bezbednost dale uputstva o tome kako da koriste uređaj.
2. Decu bi trebalo nadgledati kako biste se uverili da se ne igraju sa uređajem.
3. Ako je kabl za napajanje oštećen, mora da ga zameni LG Electronics servisni agent kako bi se izbegla opasnost.
4. Ovaj uređaj mogu da koriste deca starija od 8 godina, kao i osobe sa smanjenim fizičkim, senzornim ili metalnim sposobnostima ili one koji nemaju dovoljno iskustva i znanja, samo ako su pod nadzorom ili ako su dobile uputstva o korišćenju uređaja na bezbedan način i razumeju sve moguće rizike. Deca ne smeju da se igraju sa uređajem. Čišćenje i održavanje ne smeju da obavljaju deca bez nadzora.

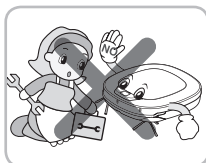

Radi vaše bezbednosti, nemojte da uklanjate bateriju iz robota čistača. Ako želite da zamenite bateriju ili robota čistača, odnesite ih do najbližeg ovlašćenog LG Electronics servisnog centra ili prodavca kako biste dobili pomoć.

Ako ne budete poštovali ovo upozorenje, može da dođe do požara ili do prestanka rada proizvoda.

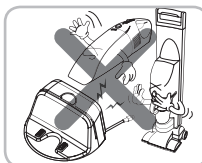

Nikada nemojte da koristite ovaj robot čistač sa baterijom i/ili početnom stanicom koji potiču od nekog drugog proizvoda.

Ako to budete uradili, može da dođe do požara ili prestanka rada proizvoda.

BEZBEDNOSNE MERE

! UPOZORENJE

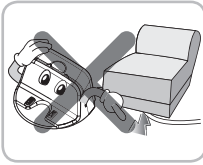

Uverite se da kabl za napajanje iz početne stanice nije savijen ispod teškog objekta ili oštećen usled kontakta sa oštrim objektom.

Ako ne budete poštovali ovo upozorenje, može da dođe do strujnog udara, požara ili do prestanka rada proizvoda. Ako je strujni kabl prekinut, nemojte ga uključivati. Odnosite proizvod kod ovlašćenog servisera kompanije LG Electronics.

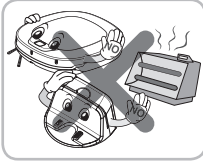

Nemojte da postavljate početnu stanicu i robota čistača blizu grejnog tela.

Ako to budete uradili, može da dođe do deformacije proizvoda, požara ili prestanka rada proizvoda.

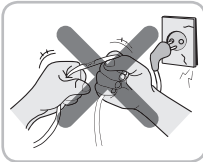

Nemojte da savijate kabl za napajanje na silu. Nemojte da koristite kabl za napajanje kada je oštećen ili labav.

Ako to budete uradili, može da dođe do požara ili prestanka rada proizvoda.

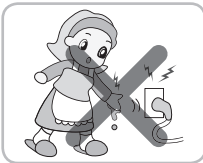

Nemojte da dirate kabl vlažnim rukama.

Ako to budete uradili, može da dođe do strujnog udara.

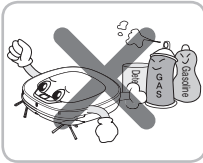

Nemojte da prskate ili da koristite zapaljive materije, hemijska sredstva ili vodu u blizini robota čistača.

Ako to budete uradili, može da dođe do požara ili prestanka rada proizvoda.
* Zapaljive materije: gas, razređivač itd.
* Hemijska sredstva: deterđent, kupke i sl.



Nemojte da umećete neki deo tela, kao što je ruka ili stopalo, ispod četke ili točkova robota čistača dok je u upotrebi.

Ako to budete uradili, može da dođe do povrede ili oštećenja proizvoda.



Nemojte da rukujete robotom čistačem na uskom ili na visokom nameštaju, kao što je ormar, frižider, radni sto, trpezarijski sto itd.

Ako to budete uradili, može da dođe do oštećenja proizvoda, a takvo oštećenje nije pokriveno garancijom.

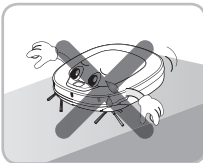

Nemojte da aktivirate uređaj na podu koji ima više od 10 stepeni nagiba.

Uređaj možda neće pravilno raditi.



Nemojte da koristite robot čistač kada se sveće ili lomljivi predmeti nalaze na podu.

Ako to budete uradili, može da dođe do požara ili prestanka rada proizvoda.

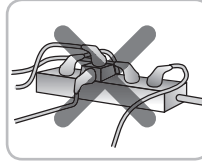

Uvek koristite namensku utičnicu od 10 amp.

Ako je više uređaja povezano na utičnicu istovremeno, mogu da generišu dovoljno toplote koja može da dovede do požara.

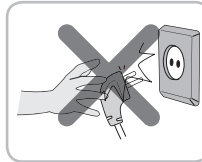

Dok izvlačite utikač početne stanice, uvek ga povucite tako što ćete uhvatiti utikač, a ne kabl. Kada izvlačite utikač, ne dodirujte zupce prstima.

Ako to budete uradili, može da dođe do strujnog udara.

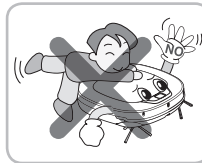

Nemojte da dozvolite deci ili kućnim ljubimcima da se igraju sa robotom ili da se odmaraju na njemu u bilo kom trenutku. Nemojte da koristite robota čistača dok objekti vise sa njega.

Ako to budete uradili, može da dođe do povrede ili oštećenja proizvoda.



Odmah isključite napajanje ako čujete neki neprirodan zvuk, osetite miris ili vidite dim kako izlazi iz robota čistača, skinite ga sa početne stanice i isključite glavni prekidač sa zadnje strane jedinice.

Ako to ne budete uradili, može da dođe do požara ili prestanka rada proizvoda.

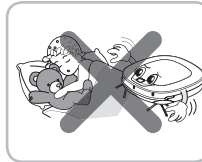

Ne rukujte robotom čistačem u sobi gde dete spava.

Ako to budete uradili, može da dođe do povrede ili oštećenja proizvoda.

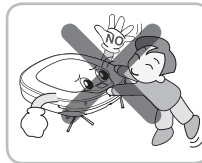

Nemojte da ostavljate decu ili kućne ljubimce blizu robota čistača bez nadzora.

Ako to budete uradili, može da dođe do povrede ili oštećenja proizvoda.

⚠ Ovaj proizvod je namenjen za korišćenje u kući i ne bi trebalo da ima mobilne primene. Ne bi trebalo da se koristi na komercijalnim mestima kao što su radionice, garaže ili sl.

BEZBEDNOSNE MERE

! OPREZ

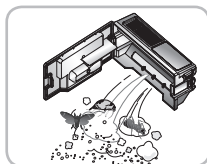

Često čistite posudu za prašinu i održavajte je čistom.

Prašina koja se prikupi u posudi može da izazove alergije, kao i da sadrži štetne insekte.

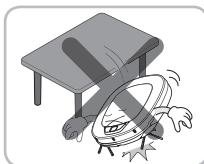

Nemojte da ispuštate robota čistača, niti da ga izlažete jakim udarcima.

Ako to budete uradili, može da dođe do povrede ili oštećenja proizvoda, a takvo oštećenje nije pokriveno garancijom.

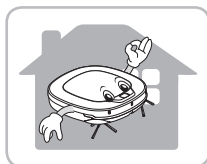

Koristite robot čistač samo u zatvorenim prostorijama.

Ako ga koristite napolju, to može da dovede do prestanka rada proizvoda i da nanese nepopravljivu štetu uređaju.

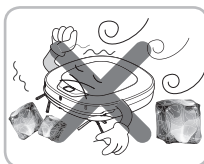

Nemojte da izlažete robota čistača hladnim temperaturama (manjim od -5°C) duži vremenski period.

Ako to budete uradili, može da dođe do prestanka rada proizvoda.

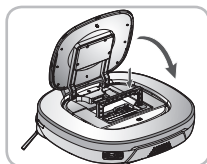

Zatvorite poklopac posude za prašinu na glavnoj jedinici pre nego što započnete čišćenje.

Ako poklopac nije zatvoren, može da dođe do povrede ili oštećenja proizvoda.

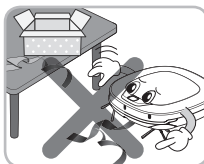

Uklonite kablove ili žice sa poda pre nego što počnete.

Kablovi ili žice mogu da se umotaju u točkove robota čistača i da dovedu do greške u radu proizvoda ili žica uređaja može da se prekine.

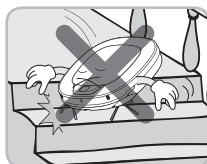

NEMOJTE da koristite robot čistač oko rukohvata, stepeništa ili nekog drugog opasnog mesta.

U suprotnom, korisnik ili proizvod mogu da budu izloženi povredama ili oštećenju.

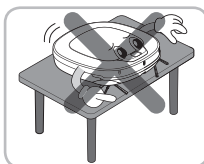

Ne postavljajte robot čistač na sto kada je uključen.

To može da dovede do povrede korisnika ili oštećenja proizvoda.

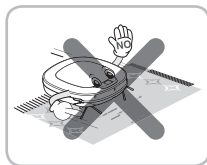

U retkim slučajevima, četka robota čistača može da ošteti tepih. Ako dođe do toga, odmah prekinite čišćenje.

Ako tepih ima duge rese, one mogu da se oštete.

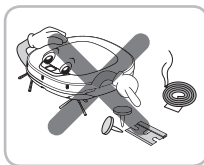

Nemojte da dozvolite da robot čistač briše tečnosti, oštre predmete, nitne, drvca ili sl.

Ovi predmeti mogu da dovedu do prestanka rada proizvoda.

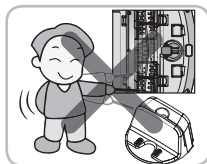

Nemojte da dozvolite da glavna jedinica i terminal za punjenje početne stanice dođu u kontakt sa metalnim objektima.

Ako to budete uradili, može da dođe do prestanka rada proizvoda.

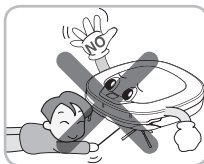

Ne stavljajte oštre objekte u otvor ultrasoničnog senzora robota čistača.

Ako to budete uradili, može da dođe do prestanka rada proizvoda.

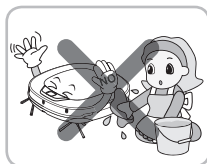

Ne stavljate vodu, deterdžent i sl. u robota čistača.

Ako to budete uradili, može da dođe do prestanka rada proizvoda. Ne stavljajte vodu ili deterdžent u robota čistača. Ako tečnost uđe u robota čistača, isključite napajanje i obratite se LG Electronics prodavcu ili predstavniku korisničke podrške.



Nemojte da koristite robota čistača kada je posuda za prašinu u potpunosti napunjena.

Ako to budete uradili, može da dođe do prestanka rada proizvoda.

BEZBEDNOSNE MERE

OPREZ



Ako je pod mokar ili je poprskan vodom, obrišite ga pre korišćenja robota čistača. Nemojte da koristite robota čistača na vlažnim površinama.

Ako to ne budete uradili, može da dođe do prestanka rada proizvoda.

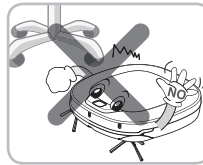

Kada robot čistač radi, može da uradi o nogar stolice, nogar radnog ili trpezarijskog stola ili u druge uske delove nameštaja.

Za brže i bolje čišćenje, postavite trpezarijske stolice na vrh stola.

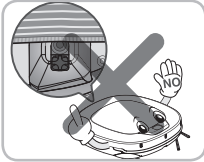

Nakon što prikačite brisač, nemojte da blokirate senzor donje kamere.

Blokiranje senzora donje kamere možda neće omogućiti proizvodu da radi bez grešaka.

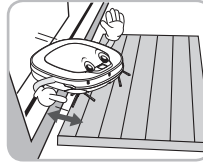

Uverite se da je postolje na podu više od 2 cm od zemlje pre nego što započnete čišćenje.

Ako je prag nizak, robot čistač može da pređe preko njega i možda ode u neželjenom pravcu. Uverite se da su vrata svih soba koje ne želite da čistite zatvorena.

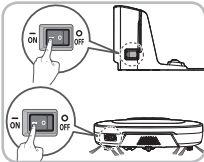

Kako biste uštedeli energiju, kada ga ne koristite isključite prekidač za napajanje, a uključite ga samo kada čistite ili kada ga punite.

Savet

Proverite sledeće pre upotrebe:

- Ispraznite posudu za prašinu nakon svakog rada ili pre odlaganja.
- Uklonite kablove ili žice sa poda.
- Uklonite svu vlagu sa poda pre nego što počnete.
- Zatvorite poklopac posude za prašinu pre nego što započnete čišćenje.
- Uklonite lomljive ili nepotrebne objekte iz sobe koja se čisti.
Na primer, uklonite skupe keramičke predmete i vrednosti sa poda.
- Potvrdite da li baterija ima dovoljno snage, a ako je skoro istrošena, ponovo je napunite.
- Zatvorite vrata svih soba u koje ne želite da robot čistač uđe radi čišćenja.
Tokom čišćenja, robot čistač može da uđe u drugu sobu i da nastavi sa čišćenjem.
- Ne rukujte proizvodom u sobi gde dete spava. Dete može da se povredi ili probudi.
- Uklonite peškire, peškir za noge ili bilo koji druge krpice sa poda jer može četka da ih uhvati.
- Pre uključivanja uređaja, bolje je da uklonite tepihe koji su deblji od 20 mm jer mogu da dovedu do prestanka rada.
- Zatvorite sva balkonska vrata. Može doći do zaglavlivanja točkova tokom čišćenja.

UKLJUČENO UZ PROIZVOD

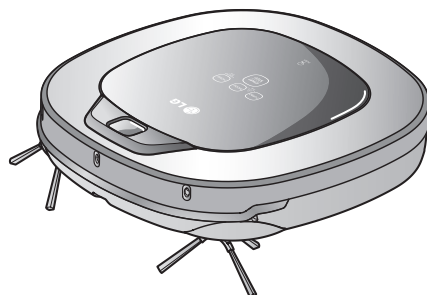

Robot čistač



Daljinski upravljač

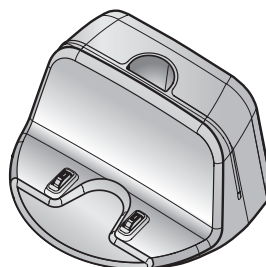

Početni stranica

► Slike mogu da se razlikuju od pravih objekata.

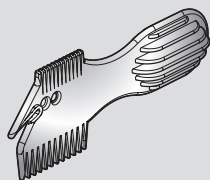

Nastavak za čišćenje

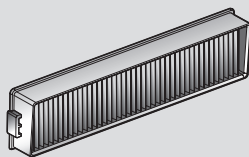

Filter u posudi za prašinu
(rezervni) (opciono)



DVD упутство

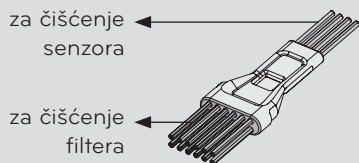

za čišćenje
senzora

za čišćenje
filtera

Četka za čišćenje
(Nalazi se na poklopcu posude za prašinu)

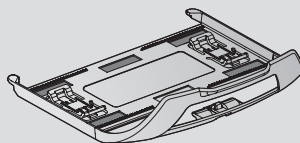

Postolje za brisač
(opciono)

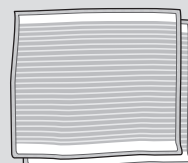

Brisač od ultra mikrofibera
(2 komada) (opciono)

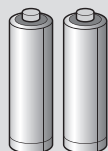

Baterije for daljinski upravljač
(2 baterije veličine AAA)

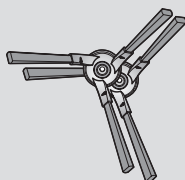

Bočna četka (2 komada)
(opciono)

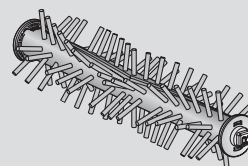

Master za tepih
(opciono)

OPIS DELOVA – robot čistač

Prikaz plana

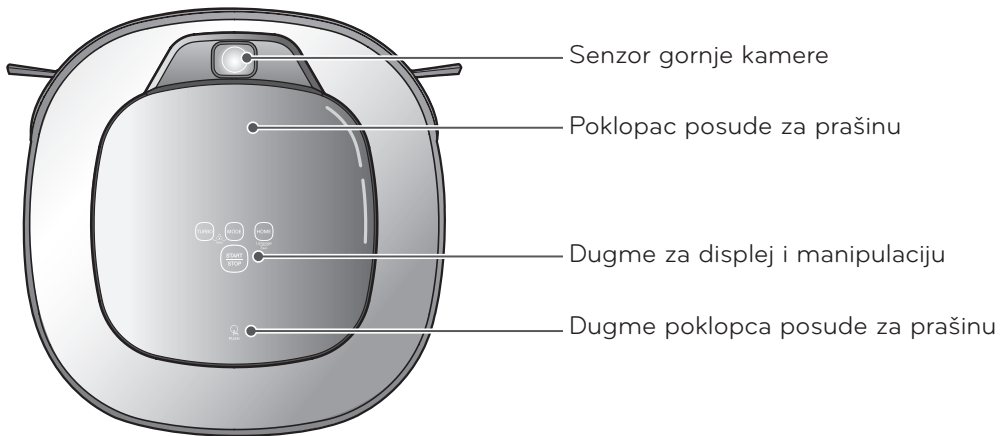

Prednji prikaz

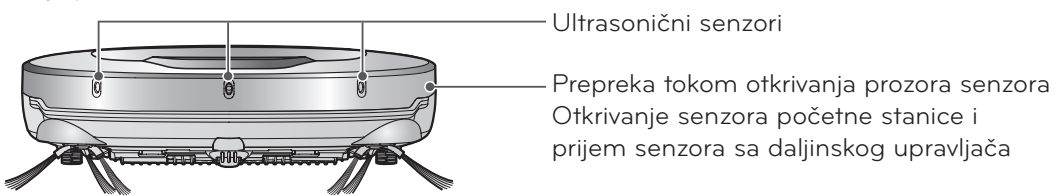

Zadnji prikaz

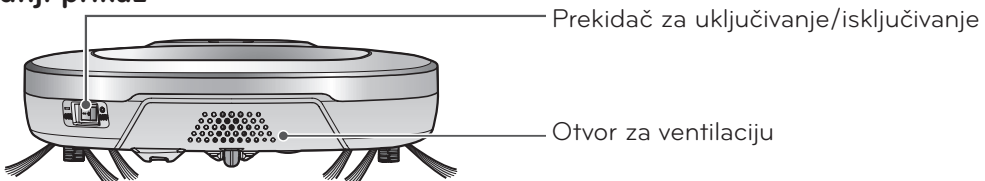

Zadnji prikaz

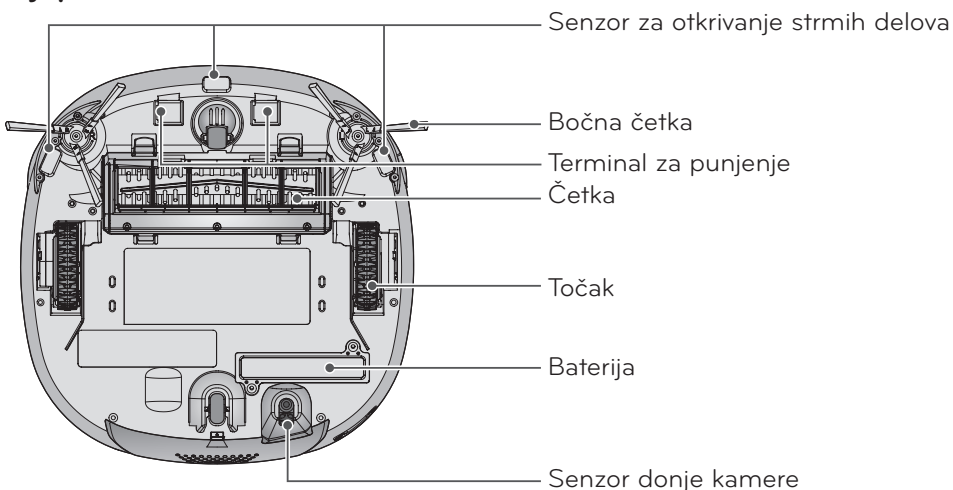

► Slike mogu da se razlikuju od pravih objekata.

OPIS DELOVA – POČETNA STANICA / POSUDA ZA PRAŠINU

Početna stranica

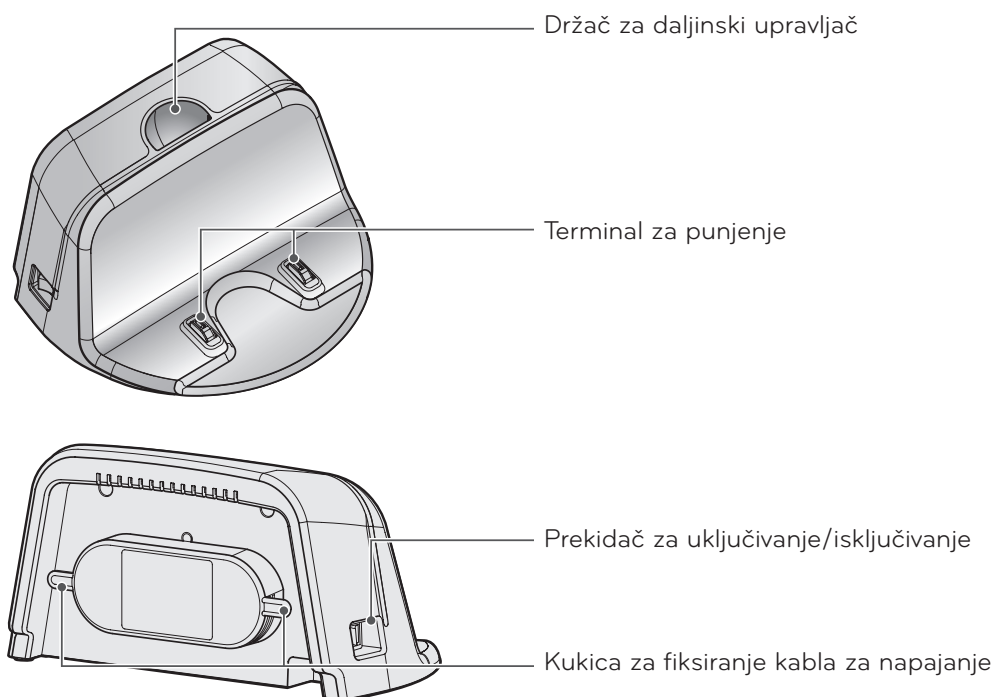

Posuda za prašinu

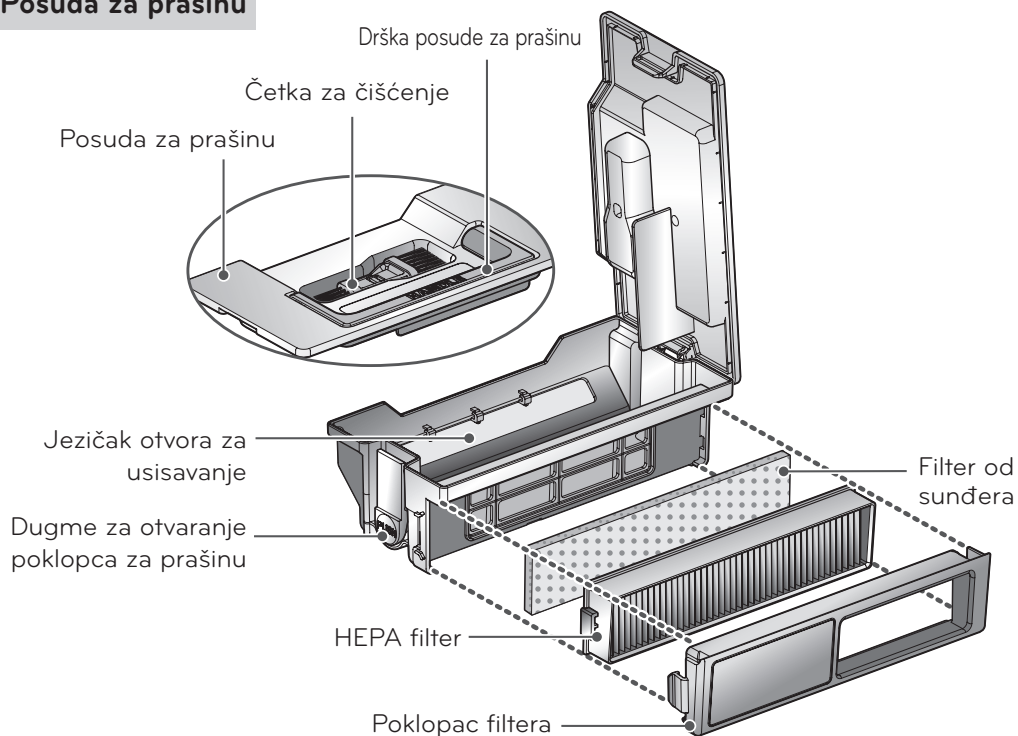

► Slike mogu da se razlikuju od pravih objekata.

FUNKCIJE DUGMADI – robot čistač

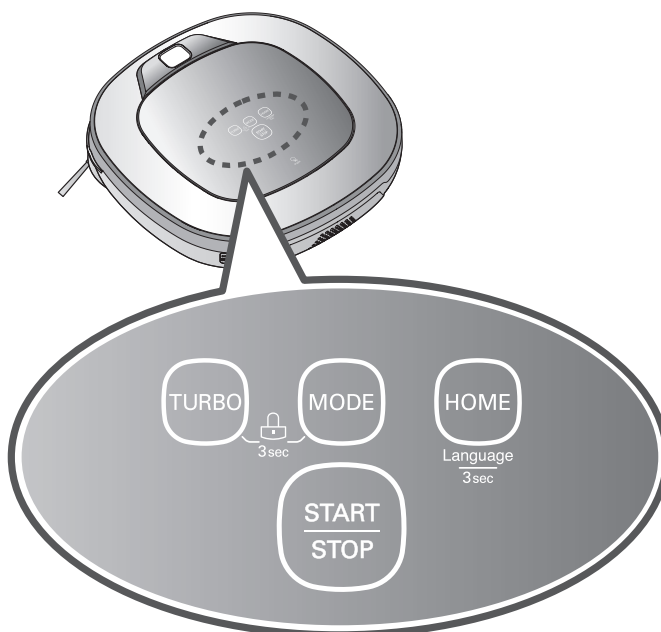

TURBO

- Ako se pritisne dugme, Turbo režim će biti podešen uz glasovnu potvrdu.
- Ako se pritisne dugme dok je uređaj već u Turbo režimu, onda će on biti otkazan.

START/STOP

- Koristi za UKLJUČIVANJE napajanja, početak ili zaustavljanje čišćenja.
- Ako se pritisne dugme dok je uređaj priključen na napajanje, onda će se započeti čišćenje.
- Ako se pritisne dugme tokom čišćenja, onda će se čišćenje zaustaviti.
- Ako dugme pritisnete na oko 2 sekunde dok je uključeno napajanje, onda će se napajanje isključiti.
- Ako se pritisne dugme dok je uređaj već u režimu pametnog dijagnostifikovanja, prekinuće se sa dijagnostifikovanjem.

MODE

- Koristi se za promenu postavki režima čišćenja.
- Ako se uređaj nalazi na početnoj stanici, opcija 'Spot čišćenje' nije dostupna.
- Režim 'My Space' može da se izabere samo pomoću daljinskog upravljača (kada se robot čistač ne nalazi na početnoj stanici).

HOME

- Koristi se za vraćanje robota čistača na početnu stanicu na punjenje.
- Ako je čišćenje završeno ili nema dovoljno baterije, robot čistač će se sam vratiti na početnu stanicu kako bi napunio bateriju.

DUGME ZA ZAKLJUČAVANJE uključeno/isključeno

- Ako pritisnete dugme 'TURBO' i 'MODE' na 3 sekunde, to će aktivirati ili deaktivirati funkciju zaključavanja.
- Ako je 'Lock' UKLJUČENO, čuće se glasovno obaveštenje "Key lock has already been set" svaki put kada se dugme pritisne.

Promena jezika

- Pritiskom na 'HOME' dugme u trajanju od 3 sekunde izvršićete promenu jezika glasovnih poruka.
- Ne možete koristiti ovu funkciju pritiskom na dugme na daljinskom upravljaču.

FUNKCIJE DUGMADI – DALJINSKI UPRAVLJAČ

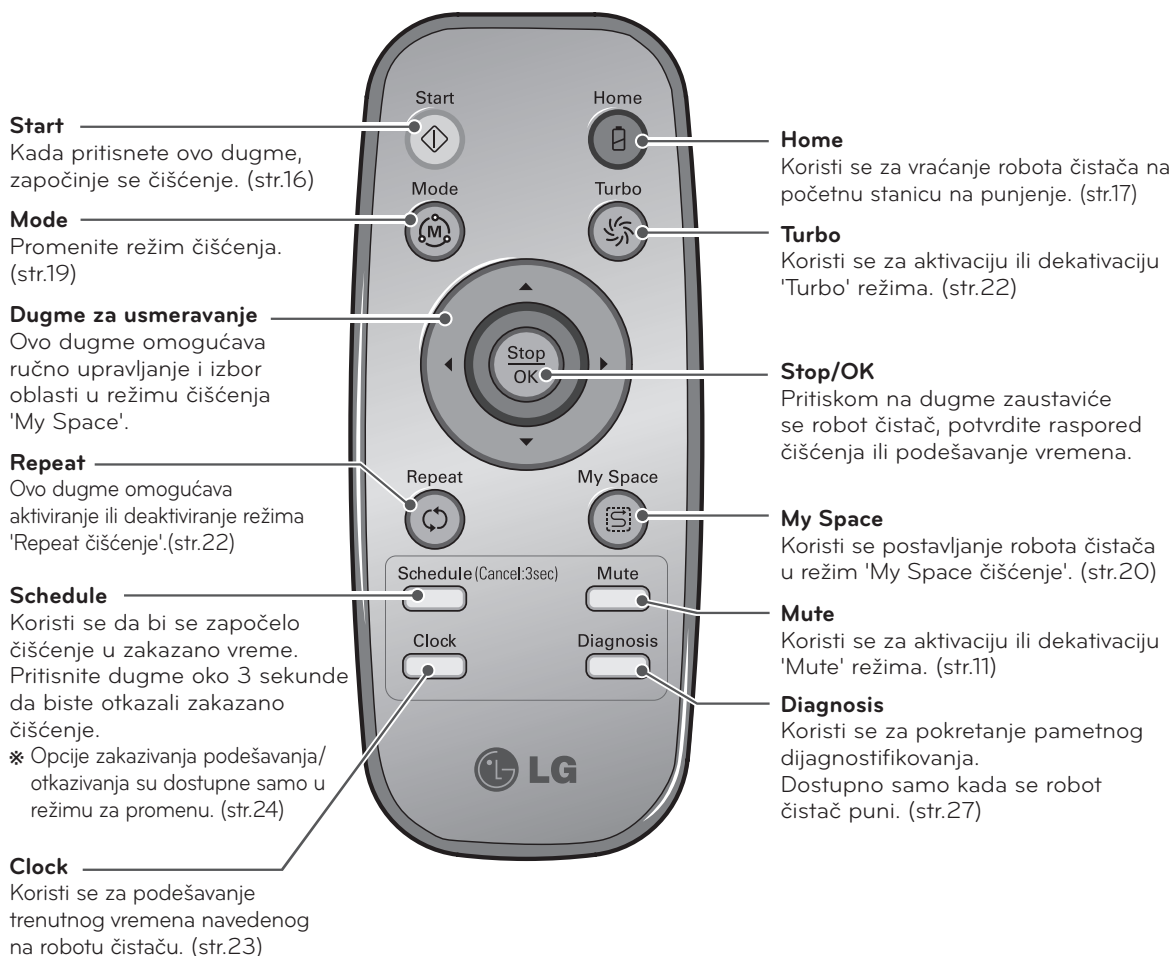

✓ Savet

- Daljinski upravljač NEMA funkciju uključivanja.
- Kada je uređaj ISKLJUČEN, daljinski upravljač neće raditi.
- Da biste UKLJUČILI/ISKLJUČILI napajanje, koristite dugme 'START/STOP' u gornjem delu robota čistača.
- Koristite dugmad 'Mode', 'My Space' ili 'Clock' samo nakon zaustavljanja robota čistača.

PRIKAZ STATUSNIH INFORMACIJA

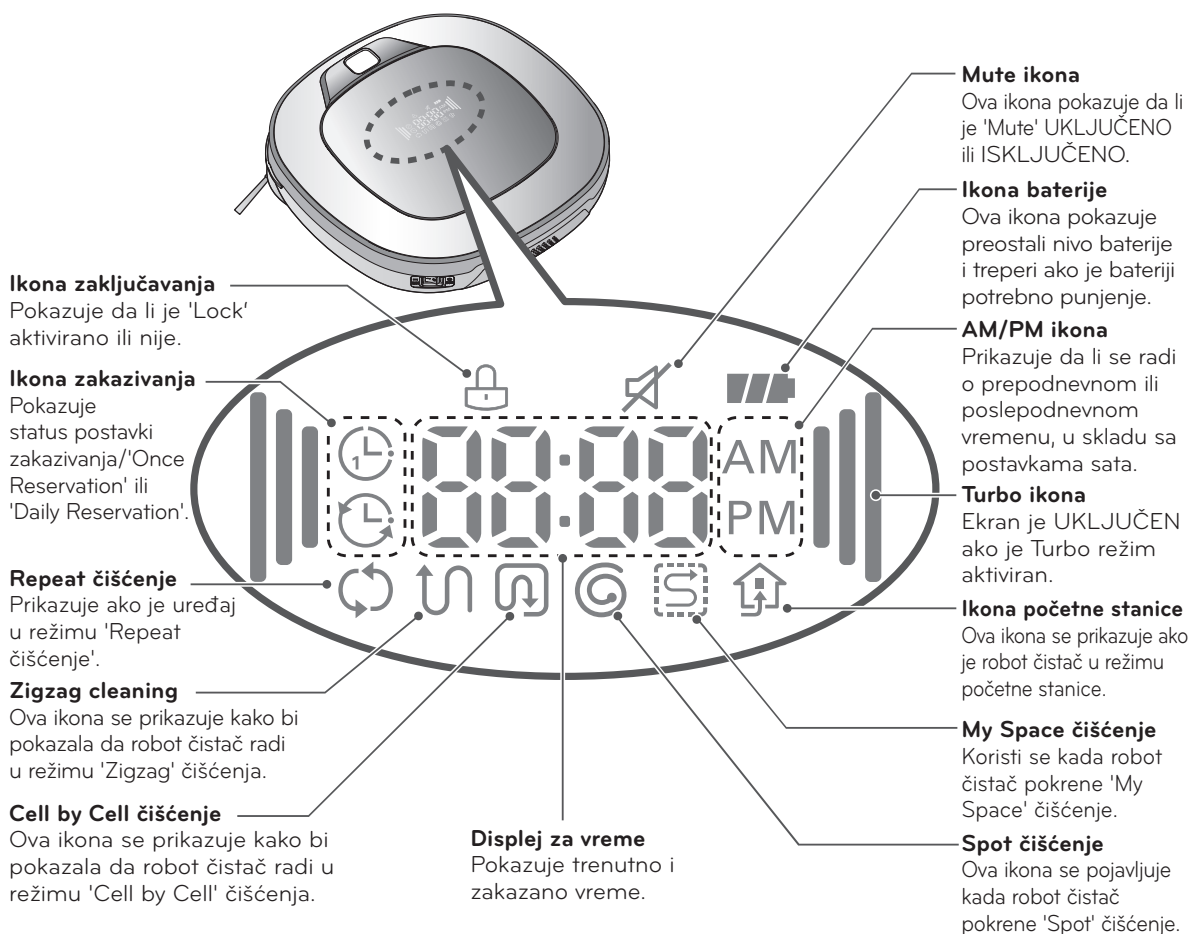

✓ Savet

- Kada se izabere režim čišćenja ('Zigzag' ili 'Cell by Cell'), biće upamćen samo kada je napajanje ISKLJUČENO.
- Da biste otkazali rezervaciju, pritisnite dugme 'Schedule' na daljinskom upravljaču na oko 3 sekunde da dok se robot čistač puni.

PRE POČETKA

Proverite ove predmete pre čišćenja

- Ne koristite uređaj u sobi gde je dete samo. Može da dođe do povrede deteta.
- Uklonite lomljive ili nepotrebne objekte iz sobe koja se čisti.
Posebno, uklonite skupe keramičke predmete i vrednosti sa poda.
- Zatvorite poklopac posude za prašinu pre nego što započnete čišćenje.
- Uklonite svu tečnost sa poda.
- Uklonite kablove, žice, peškire, prostirke itd. sa poda da ih četka ne ni uhvatila.
- Potvrdite da li baterija ima dovoljno snage, a ako je skoro istrošena, ponovo je napunite.
- Ispraznite posudu za prašinu pre ili nakon svakog čišćenja ili pre nego što se napuni.
- Zatvorite vrata svih soba u koje ne želite da robot čistač uđe radi čišćenja. Tokom čišćenja, robot čistač može da uđe u drugu sobu i da nastavi sa čišćenjem.
- Kada je brisač prikačen, robot čistač neće moći da ide preko pragova viših od 5 mm.
Ako ne planirate da koristite brisač za čišćenje, odvojite ga pre korišćenja robota čistača.
- Pre uključivanja uređaja, bolje je da uklonite tepihe koji su deblji od 20 mm jer mogu da dovedu do prestanka rada.
- Zatvorite sva balkonska vrata. Može doći do zaglavljivanja točkova tokom čišćenja.

Punjenje baterija daljinskog upravljača

1. Otvorite poklopac baterije tako što ćete podići zadnju kopču daljinskog upravljača.
2. Stavite dve AAA baterije i proverite + i - polove tokom punjenja.
3. U potpunosti zatvorite poklopac baterije da ne bi ispale.

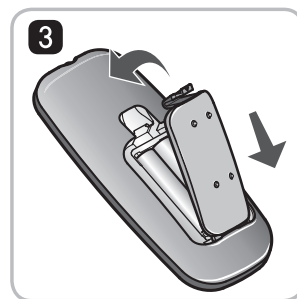
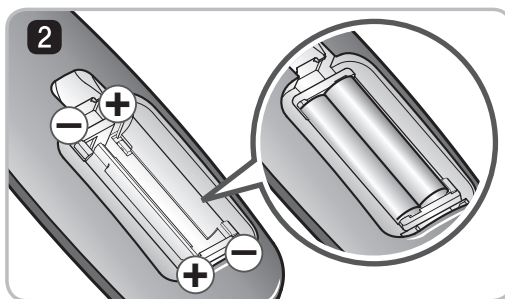

Mere opreza prilikom korišćenja daljinskog upravljača

- Pritiskajte samo jedno po jedno dugme.
- Nemojte da ispuštate robota čistača, niti da ga izlažete jakim udarcima.
- Nemojte da ga čuvate blizu uređaja koji emituju toplotu, vatru ili vruć vazduh.
- Neke fluorescentne lampe, kao što je na primer radijacione lampe sa tri opsega mogu da utiču na aktiviranje daljinskog upravljača. Zbog toga, koristite uređaj što je moguće dalje od takvih lampi.
- Ako je daljinski upravljač daleko od robota čistača kada se aktivira, možda neće moći pravilno da radi. Koristite uređaj u razmaku od najviše 3 m od robota čistača, ako je moguće.

1

Montirajte početnu stanicu. (str.14)

Stavite utikač kabla za napajanje u utičnicu i postavite početnu stanicu uz zid. Ako početna stanica nema napajanje, robot čistač se neće napuniti.

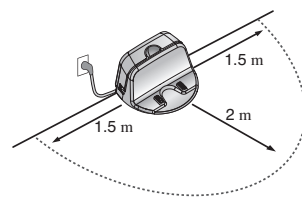

2

Uključite napajanje robota čistača. (str.15)

UKLJUČITE prekidač za napajanje sa zadnje leve strane robota čistača i pritisnite dugme 'START/STOP' na vrhu.

* Ako napajanje nije uključeno, pogledajte stranicu 15.

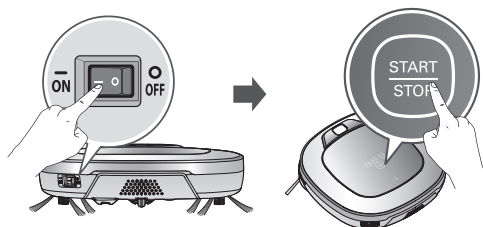

3

Proverite posudu za prašinu.

Proverite čistoću posude za prašinu pre nego što započnete čišćenje i zatvorite poklopac posude na glavnoj jedinici.

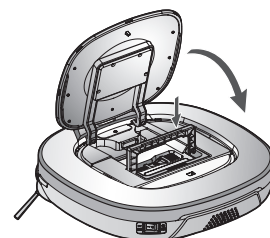

4

Započnite čišćenje. (str.16)

Pritisnite dugme 'START/STOP' ponovo dok je robot čistač uključen. Čućete zvuk čišćenja i čišćenje će početi.

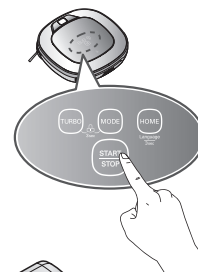

5

Automatsko punjenje. (str.17~18)

Robot čistač će sam uspostaviti dijagnozu i u potpunosti vratiti početnu stanicu na punjenje pre nego što se baterija u potpunosti isprazni. Potrebno je oko tri sata da bi se baterija napunila.

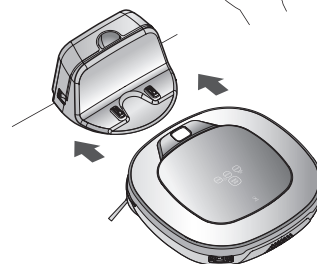

6

Koristite režime za čišćenje i pomoćne funkcije. (str.19~25)

Koristite dugmad na robotu čistaču i daljinski upravljač da biste iskoristili svaki režim čišćenja i funkciju podrške. Režimi čišćenja uključuju 'Zigzag', 'Cell by Cell', 'Spot', 'My space' i 'Repeat' čišćenje; dok dodatne funkcije uključuju ručno čišćenje, zakazano čišćenje i čišćenje brisačem od mikrofibera.



< Upozorenje > Kada robot čistač radi sa otvorenim poklopcem posude za prašinu, to može da dovede do povrede ili ozbiljnog oštećenja proizvoda.

KAKO DA MONTIRATE POČETNU STANICU

Kako da montirate početnu stanicu

1. Postavite početnu stanicu na zid na čvrstu podlogu kako biste izbegli klizanje tokom pričvršćivanja.

Uklonite objekte na udaljenosti od 1,5 m sa desne i leve strane i oko 2 m sa prednje strane.

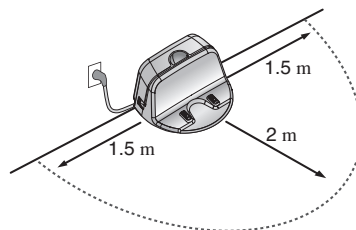
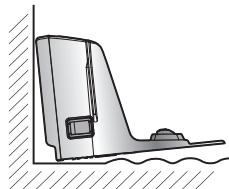
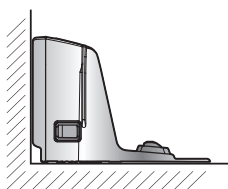

2. Uključite utičnicu u utikač.

Obmotajte kabl za napajanje oko fiksirane kukice sa zadnje strane početne stanice ili duž površine zida tako da putanja kretanja robota čistača bude bez prepreka.

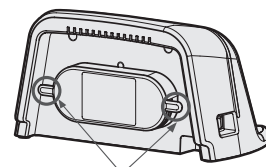

Popravljanje kuke kabla za napajanje

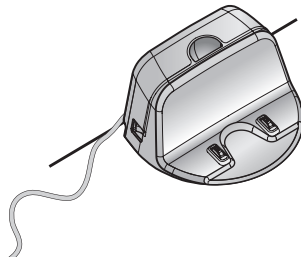
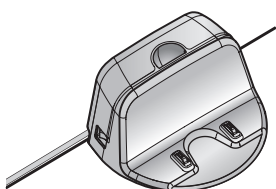

3. FPričvrstite početnu stanicu uz zid tako da se ne pomera. Uključite prekidač za napajanje.

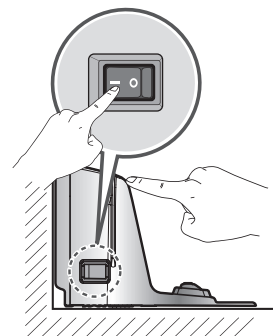

4. Kada se daljinski upravljač ne koristi, stavite ga na držač za daljinski upravljač na početnoj stanici.

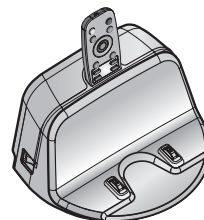

✓ Savet

- Neka početna stanica uvek bude uključena u struju. Ako nije, robot čistač se neće vratiti na stanicu da se automatski napuni.

< Upozorenje > **Nemojte da rukujete robotom čistačem ako početna stanica ima oštećen kabl ili utikač, ako ne radi pravilno ili ako je oštećena ili ako je ispuštena na pod. Kako biste izbegli opasnosti, kabl mora da zameni samo kompanija LG Electronics, Inc. ili kvalifikovano servisno osoblje.**

KAKO DA UKLJUČITE I ISKLJUČITE NAPAЈANJE za robota čistača

Uključivanje glavnog napajanja

Uverite se da je prekidač za napajanje nalazi sa zadnje leve strane robota čistača.

Ako je napajanje ISKLJUČENO, UKLJUČITE ga.

- * Kada uključujete prekidač za napajanje, nemojte da pritiskate dugme koje se nalazi u gornjem delu robota čistača. Može da dođe do odlaganja rada dugmeta.
- * Isključite prekidač za napajanje ako se robot čistač neće koristiti duže vremena, kako bi se zaštitila baterija. Robot čistač ne može da se napuni ako je glavni prekidač u položaju 'OFF'.

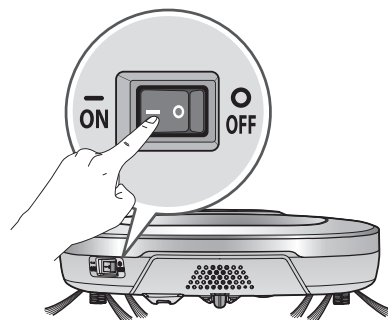

Uključivanje sa pasivnog režima napajanja.

Kada je napajanje robota čistača ISKLJUČENO, pritisnite dugme 'START/STOP' na 1 sekundu sve dok se ne čuje zvuk „Ting“. Za oko 10 sekundi, uključiće se napajanje i čuće se melodija.

- * Ako prođe 10 minuta, a robot čistač ne dobije aktivnu komandu nakon uključivanja, napajanje će se automatski ISKLJUČITI.

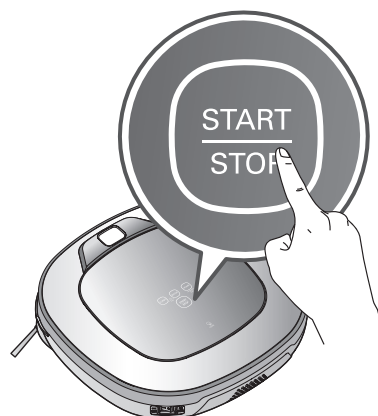

Isključivanje napajanja

Pritisnite dugme 'START/STOP' na dve sekunde dok se robot čistač uključuje. Čuće se melodija kada se napajanje isključi.

✓ Savet

- Ako ne možete da uključite napajanje, postupite na sledeći način.
 - Uključite prekidač za napajanje i sačekajte više od tri sekunde.
 - Pritisnite dugme 'START/STOP' dok je uključeno dugme za napajanje.
 - Ako napajanje nije uključeno ili ako nema prikaza, već se samo čuje zvuk „ting“, postavite robota čistača ručno na početnu stanicu.

KAKO DA ZAPOČNETE I ZAUSTAVITE ČIŠĆENJE

Korišćenje dugmadi na robotu čistaču

Nakon uključivanja robota čistača, pritisnite dugme 'START/STOP' da biste započeli čišćenje. Čuće se melodija i čišćenje će se započeti.

Pritisnite dugme 'START/STOP' tokom ciklusa čišćenja da biste ga zaustavili.

* Kada se pritisne dugme 'START/STOP' dok je isključeno napajanje robota čistača, napajanje će se uključiti.

Pritisnite dugme 'START/STOP' još jednom da biste započeli čišćenje.



Korišćenje daljinskog upravljača

Nakon što robota uključite na samom uređaju, pritisnite dugme 'Start' na daljinskom upravljaču. Čuće se melodija i čišćenje će se započeti.

Pritisnite dugme 'Stop/OK' tokom ciklusa čišćenja da biste ga zaustavili.

* Robot čistač ne može da se uključi iz pasivnog režima, korišćenjem daljinskog upravljača kada je napajanje robota isključeno. Kada je napajanje isključeno, pritisnite dugme 'START/STOP' sa gornje strane robota čistača da biste uključili napajanje i omogućite da se koristi daljinski upravljač.



* Tokom čišćenja, može da dođe do sudara kada senzor ne može da pronađe objekte usled njihovog oblika (tanki nogari stolica i stolova, ivice nameštaja). Kada dođe do ovoga, senzor koji detektuje unutrašnji udarac će reagovati korišćenjem pokreta kretanja unazad.

* Ako je robot čistač podešen tako da započne čišćenje na lokaciji koja je daleko od početne stanice, postavite robota na ravan pod kako biste sprečili greške u radu senzora za otkrivanje prepreka. Pored toga, započnite čišćenje sa lokacije na kojoj nema prepreka, kao što su zavese ili zidovi, u razmaku od 30 cm od robota čistača.

✓ Savet

Da biste dobili najbolje rezultate:

- Kratko skenirajte oblast koja se čisti da biste videli da li postoje veliki ili mali objekti koji mogu da dovedu do teškoća u radu robota čistača.
- Ako se čišćenje započne kada je robot čistač u početnoj stanici, uređaj može brzo da se vrati na početnu stanicu jer je trenutni početni položaj već precizno učitano.
- Kada se montira postolje za brisač, da bi se sprečila kontaminacija usled prljavog brisača, uređaj neće prelaziti preko pragova viših od 5 mm.

KAKO DA PROMENITE BATERIJU

Automatsko punjenje

Robot čistač se vraća na početnu stanicu na kraju ciklusa čišćenja ili kada nema dovoljno baterije.

- * Ako prođe 10 minuta, a robot čistač se ne pokreće ili nema dovoljno baterije, napajanje će se automatski ISKLJUČITI.
- * **NEMOJTE da ISKLJUČUJETE glavni prekidač za napajanje jer se tada baterija neće napuniti. Ako se uređaj ručno vrati kada je glavni prekidač za napajanje ISKLJUČEN, on prikazuje poruku o grešci, „Main power switch on the back of the Robot Cleaner is turned off. Please turn the switch on.“**
- * U slučaju da se jedinica vraća na početnu stanicu jer je ponestalo baterije tokom čišćenja, čišćenje će započeti nakon punjenja od najbližeg mesta koje nije očišćeno prethodni put. (stranica 18)
- * Ako robot čistač ne može da se poveže sa početnom stanicom prilikom prvog pokušaja, pokušaće ponovo dok se uspešno ne poveže.
- * Kada robot završi sa svim oblastima koje može da očisti, vratiće se na početnu stanicu, čak i kada ima dovoljno baterije.

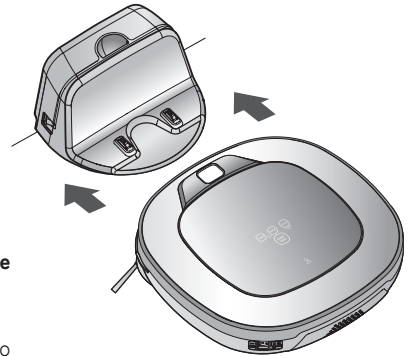

Ručno punjenje

Ako prvi put koristite robota čistača ili kada puniti bateriju tokom čišćenja, možete ručno da promenite bateriju.

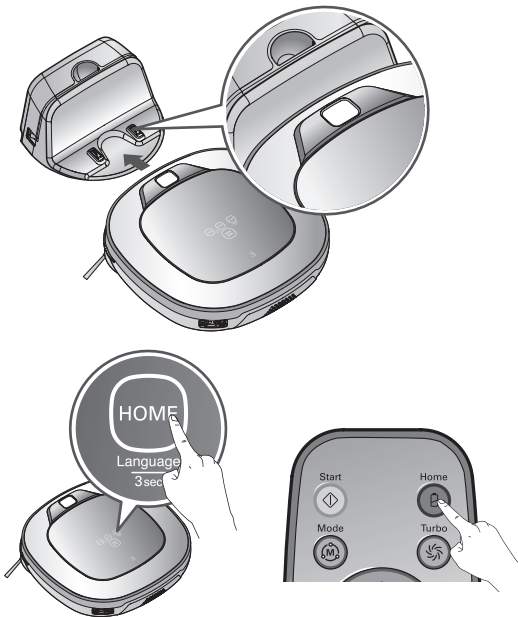

Metod 1. Prikačite robota čistača na početnu stanicu tako što ćete poravnati prednju stranu sa početnom stanicom. Čuće se zvuk melodije zajedno sa zvučnom porukom koja označava početak punjenja.

- * Ako se stalno ponavlja govorna poruka, „Main power switch on the back of the Robot Cleaner is turned off. Please turn the switch on.“, onda uključite glavni prekidač.

Metod 2. Kada pritisnete dugme 'Home' na daljinskom upravljaču ili na robotu čistaču, punjenje će se pokrenuti tako što će se automatski generisati signal za traženje, a robot čistač će se vratiti na početnu stanicu.

- * Ako robot čistač nije započeo čišćenje od početne stanice ili ako se ručno puni pritiskom na dugme Home, možda će biti potrebno duže vremena da se pronađe početna stanica.
- * Ako je robot čistač na udaljenosti od oko 10 cm ispred terminala za punjenje dok je napajanje uključeno, on će se automatski vratiti na početnu stanicu i punjenje će započeti.

Savet

Preduzmite sledeće mere opreza kada koristite početnu stanicu:

- Ako se strani materijal uhvati u terminalu za punjenje, onda se punjenje neće nastaviti bez problema. S vremena na vreme obrišite terminal suvom krpicom nakon što izvučete utikač. (str.32)
- Da biste sprečili strujni udar ili oštećenja na početnoj stanici, nemojte da dodirujete terminal za punjenje bilo kakvim metalnim objektima.
- Da biste izbegli požar ili strujni udar, nikada nemojte da rasklapate ili vršite prepravke na početnoj stanici.
- Nemojte da postavljate kućnu stanicu ili utikač blizu grejnog tela.

KAKO DA PROMENITE BATERIJU

Indikator preostalog punjenja baterije

Nivo baterije je naveden na statusnom displeju, na sledeći način.

- Ako je punjenje u toku, lampica nivoa baterije treperi.
- Ako je punjenje dovršeno, prikazuju se samo ikone „Baterija“ i „Režim čišćenja“ kako bi se uštedela energija.
- Nakon potrebe za punjenje, samo će prvi nivo lampice nivoa baterije biti uključen i trepereti.



Potrebno je punjenje

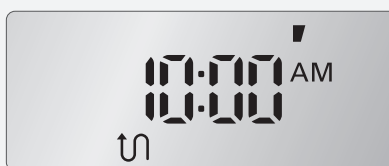

Nisko

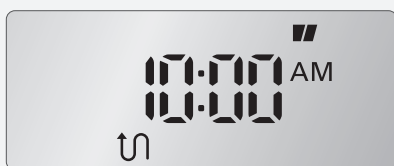

Srednje

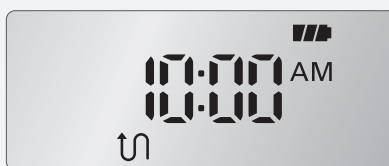

Visoko

* Ako se robot čistač vrati na početnu stanicu sa niskim nivoom baterije, počinje da treperi lampica „Režim čišćenja“.

- Kada lampica „Režim čišćenja“ počne da treperi nakon što se punjenje dovrši, robot čistač će nastaviti sa čišćenjem oblasti koje nisu prethodno bile očišćene.
- Pritiskom na dugme 'Start' na daljinskom upravljaču ili na dugme 'START/STOP' na glavnoj jedinici dok se puni, kada treperi lampica „Režim čišćenja“, robot čistač će ponovo početi da čisti od početka.
- Pritiskom na dugme 'Start' na daljinskom upravljaču ili na dugme 'START/STOP' na uređaju nakon promene režima, robot čistač će ponovo početi da čisti od početka.

Lampica indikatora statusa kada se robot puni (U prostornom 'Zigzag' režimu)



U slučaju da ne postoji oblast za čišćenje



U slučaju da postoji oblast za čišćenje (treperenje)

Ako se baterija ne puni

Provera 1.

Ako se baterija ne puni čak ni kada je robot čistač povezan sa početnom stanicom, proverite sledeće.

- Isključite prekidač za napajanje sa zadnje leve strane robota čistača, a zatim ga ponovo uključite.
- Proverite lampicu napajanja na početnoj stanici.
- Suvom krpicom obrišite terminal početne stanice. (str.32)

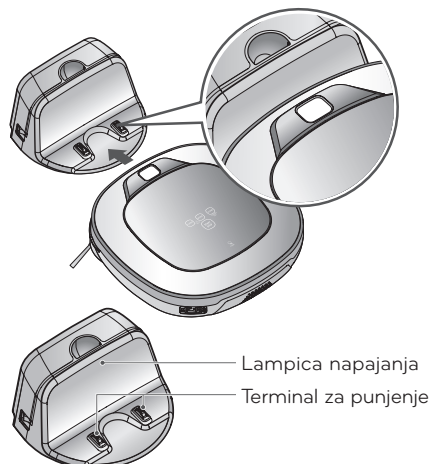

REŽIMI ČIŠĆENJA

Zigzag čišćenje

U režimu 'Zigzag čišćenje', robot čistač ponavlja operaciju 'Zigzag' kako bi očistio svako mesto unutar oblasti za čišćenje.

Ako želite da brzo očistite neku oblast, odaberite režim 'Zigzag čišćenje'.

Pritisnite dugme 'Mode' na daljinskom upravljaču ili na glavnoj jedinici da biste izabrali režim 'Zigzag čišćenje' i pritisnite dugme 'Start'.

* Podrazumevano je podešen režim 'Zigzag čišćenje.'

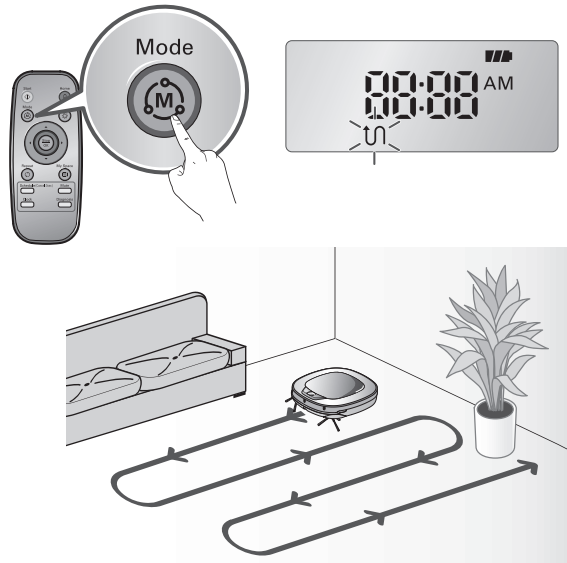

Cell by Cell čišćenje

U režimu 'Cell by Cell', robot čistač čisti oblast tako što je deli na pravougaone oblasti.

Kako bi se dobilo detaljno čišćenje, izaberite ovaj režim.

Pritisnite dugme 'Mode' na daljinskom upravljaču da biste izabrali režim 'Cell by Cell' i pritisnite dugme 'Start'.

Prva faza:

Maksimalna oblast veličine 3 m x 3 m će biti očišćena. (Veličina oblasti može da se razlikuje u zavisnosti od oblika oblasti koja se čisti).

Druga faza:

Druga faza detaljnog čišćenja automatski aktivira i 'Zigzag' režim.

Kada se završe prva i druga faza, oblast za čišćenje će se očititi ponavljanjem gorenavedenih metoda za čišćenje, dok se uređaj premešta na sledeću oblast za čišćenje.

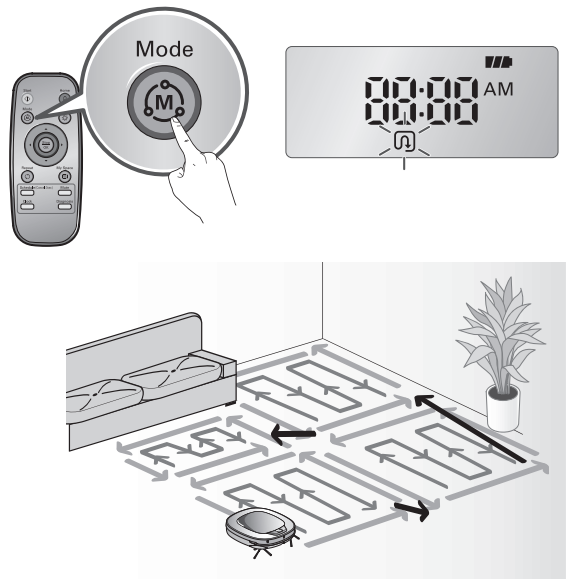

✓ Savet

- Kada se jednom podesi režim('Zigzag', 'Cell by Cell'), održavaće se čak i nakon isključivanja napajanja.
- Tokom rada, ako je potrebna promena režima, pritisnite dugme 'Stop/OK', a zatim izaberite režim. Čišćenje će se zatim započeti ispočetka.

REŽIMI ČIŠĆENJA

My Space čišćenje

Pritiskom na dugme 'My Space' na daljinskom upravljaču, podeseće se režim čišćenja 'My Space' pomoću govorne poruke.

Kako biste očistili određene oblasti, izaberite ovaj režim.

Prva faza:

Koristite daljinski upravljač da biste ručno pokrenuli čišćenje na obodima svakog bloka za čišćenje.

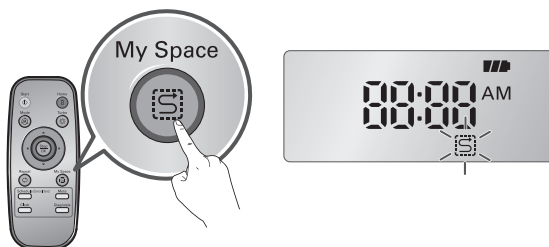

* Ovaj režim čišćenja će biti prihvaćen kada je udaljenost od početnog i krajnjeg položaja manja od 1 m.

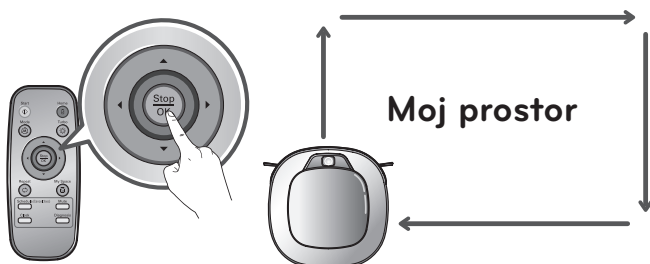

Druga faza:

Ako pritisnete dugme 'Start', robot će sam očistiti ručno naznačenu oblast.

* U slučaju greške u pravilnom označavanju zone, čuće se glas koji će reći „Area does not meet the specified conditions. Please continue to make specified area for cleaning process.“

Ponovo koristite daljinski upravljač da biste dodelili zonu.

* Nakon završetka čišćenja za sve izabrane oblasti, robot čistač će biti postavljen u režim čišćenja ('Zigzag' ili 'Cell by Cell') koji god da je bio prethodno pokrenut.

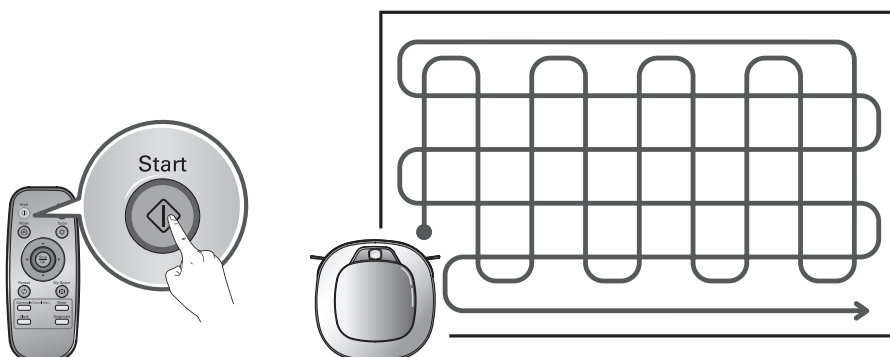

✓ Savet

- Kada ponovo punite, ne možete da aktivirate režim 'My Space čišćenje'.
- Da biste promenili režim čišćenja dok radi robot čistač, pritisnite dugme 'Stop/OK' prvo da biste izabrali režim. Čišćenje će započeti od početka.

POMOĆNI REŽIMI ČIŠĆENJA

Ručno čišćenje

Pritiskom na taster za smer na daljinskom upravljaču, možete da pomerate robot čistač u ručnom režimu. Robot čistač će očistiti oblast, pomerajući se unapred/unazad/nalevo/nadesno, u skladu sa unosima na tasteru za smer kretanja.

Dok se nalazi u „Ručnom“ režimu, robot čistač će nailaziti na prepreke postavljene iza njega, ako neprekidno budete držali pritisnut taster za kretanje unazad.

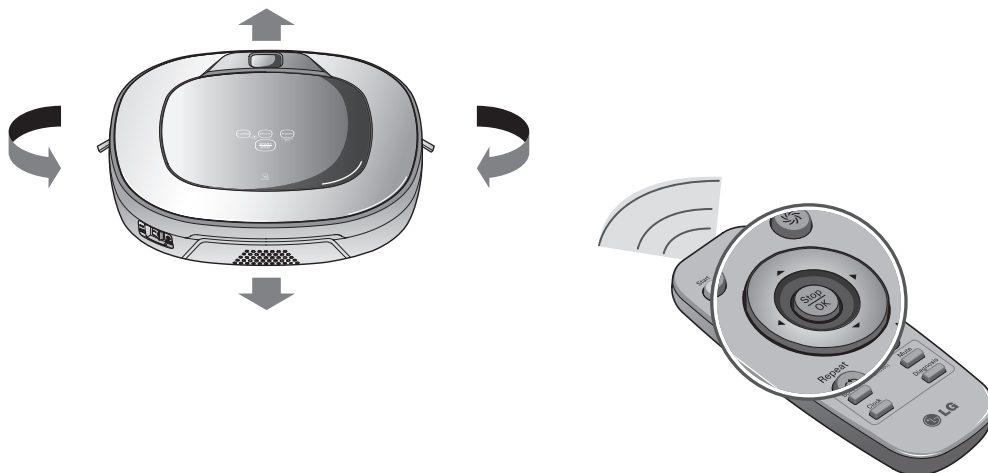

Spot čišćenje

Najbolje je da se koristi za čišćenje određenih delova kuće.

Pritisnite dugme 'Mode' na daljinskom upravljaču da biste izabrali režim 'Spot čišćenje', naveden na statusnom displeju i dugme 'Start', a zatim će robot čistač da započne detaljno čišćenje prostora u prečniku od 1,5 m.

* Tokom punjenja nije moguće izabrati, 'Spot čišćenje'.

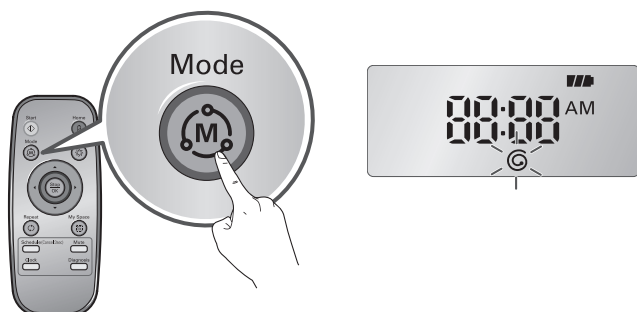

Zaustavlja se na početnom položaju nakon završetka čišćenja (traje oko 4-5 min)..

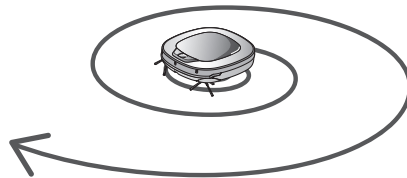

POMOĆNI REŽIMI ČIŠĆENJA

Turbo režim

Ako pritisnete dugme 'Turbo' na daljinskom upravljaču ili na glavnoj jedinici, aktiviraćete Turbo režim uz glasovnu poruku.

Dok se nalazi u Turbo režimu, pritiskom na isto dugme otkazaće se Turbo režim, uz glasovnu poruku.

U Turbo režimu robot čistač radi intenzivnije kako bi se dobilo jače čišćenje.

* <Turbo režim (Funkcija mastera za pod)>

'Turbo režim' će automatski raditi kada robot čistač radi na tepisima.

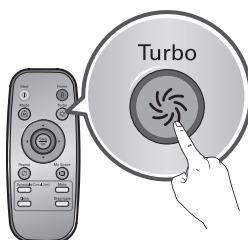

Režim ponavljanja

Ako pritisnete dugme 'Repeat' na daljinskom upravljaču aktiviraćete Repeat režim uz glasovnu poruku.

Dok se nalazi u Repeat režimu, pritiskom na isto dugme otkazaće se Repeat režim, uz glasovnu poruku.

U Repeat režimu, robot čistač ponavlja proces čišćenja koji je u toku sve dok se baterija ne istroši.

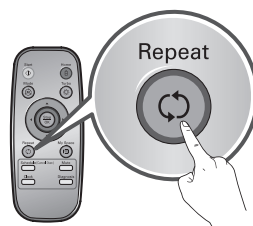

Režim učenja

Robot čistač može da memoriše okruženje za čišćenje preko režima učenja radi pametne operacije čišćenja.

* 'Režim učenja je dostupan samo kada uređaj započinje čišćenje iz početne stanice.

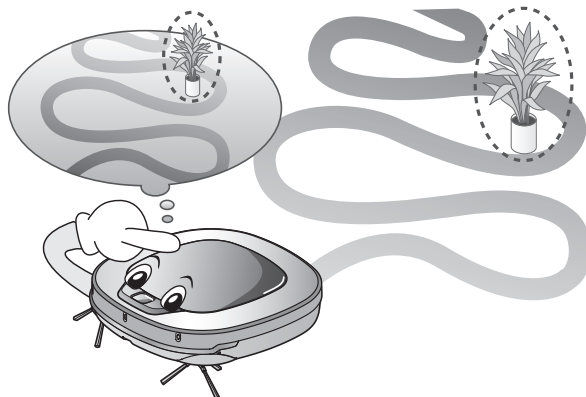

✓ Savet





- Mere opreza uz pametan rad
 - Režim učenja omogućava memorisanje lokacija sa preprekama, kao bi se one lakše zaobišle. Robot čistač memoriše svaki aspekt okruženja ispod kojeg je bio postavljen kada je započeto čišćenje, od početne stanice do momenta kada je završio putanju.
 - Robot čistač uči nove uslove kada je lokacija početne stanice promenjena.
 - Ako je režim učenja prihvaćen, glasovna poruka će reći „Environment has been studied by learning process.”

PODEŠAVANJE VREMENA

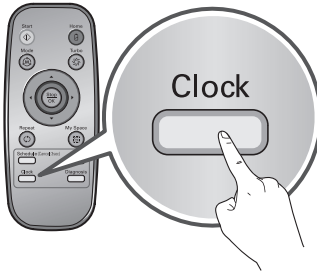
Na robotu čistaču možete da podesite trenutno vreme.

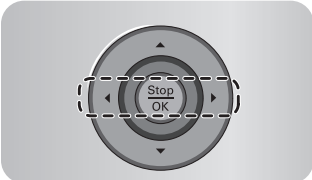
Pritiskom na dugme 'Clock' na daljinskom upravljaču, kada robot čistač čeka, započete podešavanje trenutnog vremena.



 <p>Izaberite tako što ćete koristiti dugmad '◀▶' na daljinskom upravljaču.</p> <p>Ovu funkciju možete da čujete preko glasovnog vodiča.</p>		Podesite vremenske jedinice korišćenjem dugmadi '▲▼' na daljinskom upravljaču.
	Podesite minute korišćenjem dugmadi '▲▼' na daljinskom upravljaču.	
	Podesite pre podne/posle podne korišćenjem dugmadi '▲▼' na daljinskom upravljaču.	
	Pritiskom na dugme 'Clock' ili 'Stop/OK' na daljinskom upravljaču, dovršićete proces podešavanja vremena.	

Savet

- Sva zakazana čišćenja će biti aktivirana na osnovu vremena na robotu čistaču. Morate da podesite sat pre podešavanja zakazanog čišćenja.
- Ako nema unosa više od 10 sekundi, podešavanje sata se otkazuje.

ZAKAZANO ČIŠĆENJE

Možete da zakažete čišćenje tako da robot čistač započne čišćenje u zakazano vreme. Pritiskom na dugme 'Schedule' na daljinskom upravljaču kada se baterija puni, pokreće se podešavanje zakazanog čišćenja.

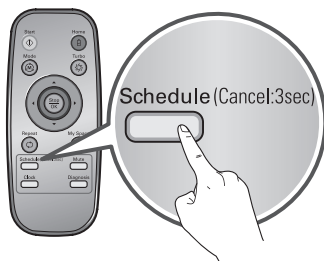

Podešavanje/otkazivanje rezervacije je moguće samo kada se jedinica puni.

		<p>Izaberite opciju 'Once Reservation' ili 'Daily Reservation' korišćenjem dugmadi '▲▼' na daljinskom upravljaču. Glasovna poruka će potvrditi raspored.</p>
<p>Izaberite nivo tako što ćete koristiti dugmad '◀▶' na daljinskom upravljaču.</p>		<p>Podesite sate korišćenjem dugmadi '▲▼' na daljinskom upravljaču.</p>
<p>'Once Reservation'</p>		<p>Podesite minute korišćenjem dugmadi '▲▼' na daljinskom upravljaču.</p>
<p>'Daily Reservation'</p>		<p>Podesite pre podne/posle podne korišćenjem dugmadi '▲▼' na daljinskom upravljaču.</p>
		<p>Pritiskom na dugme 'Schedule' ili 'Stop/OK' na daljinskom upravljaču, dovršićete proces zakazivanja.</p>

✓ Savet

- Kada dođe zakazano vreme, robot čistač će sam početi čišćenje.
- Zakazano čišćenje može da se podesi samo kada se robot čistač puni.
- Tokom punjenja, ako pritisnete na dugme 'Schedule' na daljinskom upravljaču na 3 sekunde, otkazaćete zakazani raspored.
- Ako nema unosa tokom podešavanja vremena zakazivanja u roku od 10 sekundi, podešavanje se otkazuje.

ČIŠĆENJE BRISAČEM (OPCIJA)

Dodavanjem brisača od ultra mikrofibera, možete efikasno da koristite robota čistača za uklanjanje prašine.

Kada se prikači kućište za brisač, robot čistač se neće popeti na tepihe i neće prelaziti preko pragova, kako bi sprečio prenos prljavštine sa brisača.

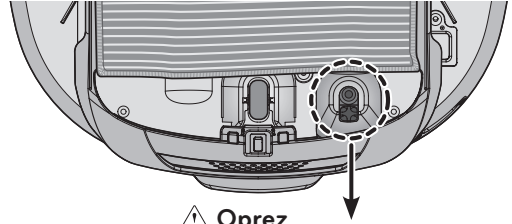

⚠ Oprez
Nemojte brisačem da blokirate senzor donje kamere.

Za čišćenje brisačem, postavite ga na postolje za brisač na robotu čistaču, u skladu sa sledećim uputstvima:

1. Prikačite brisač od ultra mikrofibera na Velcro postolje za brisač, kao što je prikazano na slici.

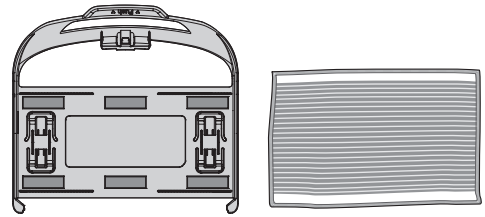

2. Čvrsto gurnite postolje za brisač u otvore sve dok ne čujete zvuk „klik“.
* Imajte u vidu da, ako postolje za brisač nije pravilno obezbeđeno, može da se odvoji tokom čišćenja.

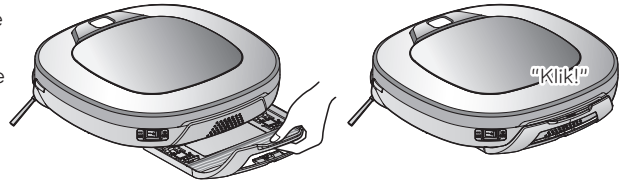

3. Od ključne je važnosti da se kopče za pričvršćivanje na postolju za brisač pravilno poravnaju sa žlebovima sa donje strane čistača.

Kukica za fiksiranje

Žleb za fiksiranje

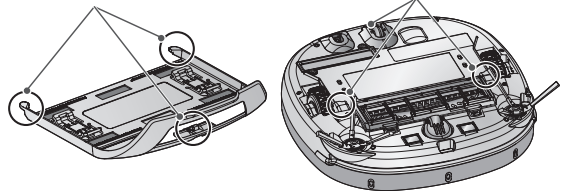

✓ Savet

- Da biste izbegli neprijatne mirise, operite sav strani materijal ili prašinu sa brisača nakon završetka čišćenja.
- Da biste izbegli fleke na podovima, nemojte da koristite brisač od mikrofibera za čišćenje prljavštine koja je pomešana sa tečnostima, kao što su kafa ili mastilo.
- Da biste izbegli oštećenja na tepisima od Velcro-a ili od prašine sa brisača, nemojte da čistite tepih dok je prikačeno postolje za brisač ili samo brisač.
- Neka brisač od ultra mikrofibera stalno bude suv. Ne koristite ga na vlažnim površinama. Ako postoji vlaga, može da dođe do problema sa navigacijom.
- Funkcija pametnog dijagnostifikovanja nije dostupna kada je prikačeno postolje za brisač.

FUNKCIJA TRAŽENJA LOKACIJE

Robot čistač pamti lokaciju tokom čišćenja.

Ako korisnik pomeri robota tokom rada, on će tražiti lokaciju sa koje je pomeren, tako što će koristiti funkciju navigacije pre nego što nastavi sa čišćenjem.

- * Funkcija navigacije će biti aktivirana nakon što robot čistač pravino prepozna okruženje za čišćenje.

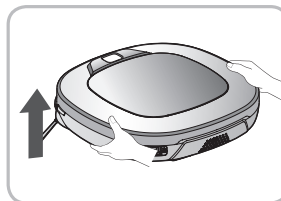

Promena lokacije

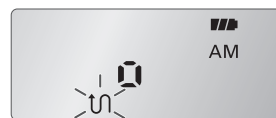

Kada je aktivirana funkcije traženja lokacije, režim čišćenja indikatora statusa će trepereti

Ručno premeštanje

1. Postavite robota čistača blizu lokacije sa koje ste ga prvobitno premestili.

- * Traženje lokacije je efikasnije kada Robot Čistač bliže lokaciji odakle je sklonjen.
- * Ako je pomeren sa originalnog položaja za čišćenje za više od 1 m, postaće teško da robot čistač pronađe svoju prethodnu lokaciju.

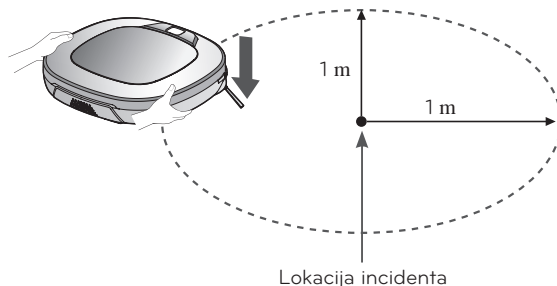

2. Pritisnite dugme 'START/STOP' na robotu čistaču ili dugme 'Start' na daljinskom upravljaču. Robot čistač će pokrenuti funkciju traženja lokacije, zajedno sa audio vodičem.

- * Kada se traženje lokacije uspešno dovrši, nastaviće sa čišćenjem da mesta odakle je premešten. Ako traženje lokacije bude neuspešno, počće ponovo od početka.

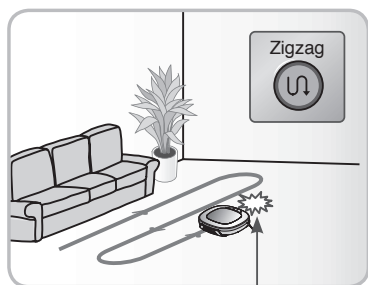

Lokacija incidenta

To find exact location, please step away from the Robot Cleaner.

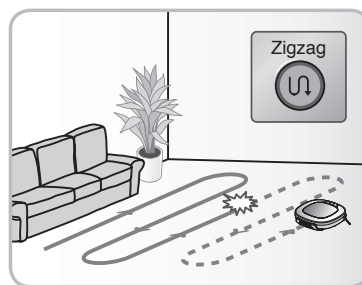

✓ Savet

- Kada je napajanje isključeno nakon podešavanja funkcije traženja lokacije, onda će funkcija traženja lokaciji biti otkazana.
- Traženje lokacije je efikasnije kada je robot čistač bliže lokaciji sa koje je premešten.

PAMETNO DIJAGNOSTIFIKOVANJE

Robot čistač koristi funkciju pametnog dijagnostifikovanja kako bi pokrenuo samostalno dijagnostifikovanje. Ako se tokom dijagnostifikovanja naiđe na neke nepravilnosti, obratite se lokalnom LG Electronics servisnom centru.

✳️ **Tokom pametnog dijagnostifikovanja, robot čistač će se pomerati u prečniku od oko 50 cm. Tako da se uverite da nema objekata u prečniku od 1 m oko početne stanice, a pre nego što pokrenete pametno dijagnostifikovanje.**

1. UKLJUČITE glavni prekidač za napajanje sa zadnje strane, nakon što se uverite da je robot čistač povezan sa početnom stanicom.

✳️ **Pametno dijagnostifikovanje je moguće samo kada je robot čistač povezan sa početnom stanicom.**



2. Pritisnite dugme 'Diagnosis' na daljinskom upravljaču, zatim će se pokrenuti proces sa govornom porukom koja kaže „Robot Cleaner smart diagnosis will be started. Please step away and clear around 1 meter around the home station.“

✳️ **Ako se postavi postolje za brisač, proces neće biti aktiviran.**



3. Kada se pametno dijagnostifikovanje uspešno završi, robot čistač će se vratiti na početnu stanicu i obavestiće vas o rezultatu preko glasovne poruke. Nakon glasovne poruke, pritiskom na dugme 'Home' na daljinskom upravljaču ili na glavnoj jedinici, omogućava se da se glasovne poruke ponove. Da biste obustavili proces dijagnostifikovanja, pritisnite dugme 'Stop/OK' na daljinskom upravljaču ili na glavnoj jedinici.

✳️ **Nakon glasovne poruke pametne dijagnostike, robot čistač će početi da se puni nakon 1 minuta.**

✳️ **Ako se greška otkrije pomoću jednog od senzora dok traje funkcija pametne dijagnostike, čuće se glasovna poruka, a jedinica se neće vratiti na početnu stanicu.**

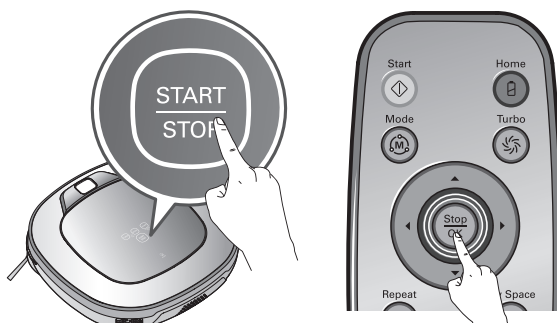

✓ Savet

- Ne dodirujte robota čistača ili ne ometajte ga u radu pre nego što se funkcija pametnog dijagnostifikovanja završi. Ako se slučajno prekine, ISKLJUČITE glavni prekidač za napajanje, a zatim ponovo UKLJUČITE da biste nastavili sa dijagnostifikovanjem.
- Pametno dijagnostifikovanje neće biti aktivirano u nekom od sledećih slučajeva. U svakom od tih slučajeva, proverite problem i pokušajte ponovo.
 - Robot čistač nije prikačen za početnu stanicu
 - Nema dovoljno baterije
 - Nije stavljen filter posude za prašinu
 - Prikacheno je postolje za brisač

PAMETNO DIJAGNOSTIFIKOVANJE

Ako se čuje glasovna poruka nakon pametnog dijagnostifikovanja, pogledajte sledeću tabelu kako biste preduzeli odgovarajuće radnje.

Glasovna poruka	Mere (za referencu)
Robot Cleaner smart diagnosis will be started. Please step away and clear around 1 meter around the home station.	Sklonite sve predmete u prečniku od 1 metra oko početne stanice, i ostanite po strani dok se dijagnostifikovanje ne dovrši
Smart diagnosis can start when it is being charged. Please dock Robot Cleaner to the home station to charge.	Pomerite robota čistača do početne stanice kako bi se napunio.
No defect found during diagnosis.	
Diagnosis mode cannot be operated due to a low battery. Please try again after the battery is charged.	Ponovo probajte da pokrenete funkciju pametnog dijagnostifikovanja nakon punjenja baterije.
Please check if the dust bin is installed with the filter.	Otvorite poklopac posude za prašinu i ispitajte posudu.
Charging cannot be done due to a problem in infrared sensor	Ponovo pokrenite pametno dijagnostifikovanje i ako dobijete istu poruku, obratite se LG Electronics servisnom centru.
Charging cannot be done due to a problem in ultrasonic sensor.	Ponovo pokrenite pametno dijagnostifikovanje i ako dobijete istu poruku, obratite se LG Electronics servisnom centru.
Charging cannot be done due to a problem in the cliff detection sensors on the bottom. Please clean the sensors.	Očistite tri senzora za strme oblasti sa donje prednje strane jedinice.
Please wipe the lower camera sensor on the right bottom of the Robot Cleaner.	Očistite senzor kamere sa donje desne strane.
Please wipe the obstacle detecting sensor window on the left and right side of the Robot Cleaner	Očistite sočivo senzora za prepreke sa leve i desne strane
A problem has been found on the Gyro Sensor.	Ponovo pokrenite pametno dijagnostifikovanje i ako dobijete istu poruku, obratite se LG Electronics servisnom centru.
Please check for dirt on the left wheel.	Proverite da li ima stranog materijala na levom točku.
Please check for dirt on the right wheel.	Proverite da li ima stranog materijala na levom točku.
A problem has been found on the left wheel sensor.	Ponovo pokrenite pametno dijagnostifikovanje i ako dobijete istu poruku, obratite se LG Electronics servisnom centru.
A problem has been found on the right wheel sensor.	Ponovo pokrenite pametno dijagnostifikovanje i ako dobijete istu poruku, obratite se LG Electronics servisnom centru.
Please check the brushes for obstructions.	Proverite da li je nešto zaglavljeno među četkama.
A problem has been found in the suction motor.	Ponovo pokrenite pametno dijagnostifikovanje i ako dobijete istu poruku, obratite se LG Electronics servisnom centru.
A problem has been found in the acceleration sensor.	Ponovo pokrenite pametno dijagnostifikovanje i ako dobijete istu poruku, obratite se LG Electronics servisnom centru.
In order to listen to the smart diagnosis result again, please press the charging button. To stop, please press the stop button.	Ako želite da ponovite rezultat dijagnostifikovanja pritisnite dugme 'Home' ili pritisnite dugme 'Stop/OK' da biste završili sa dijagnostifikovanjem.
Smart diagnosis mode will be turned off.	
Please try smart diagnosis again after turning the main power switch off and on from the back of Robot Cleaner. If the problem continues, please contact LG Electronics customer care.	
Smart Diagnosis mode cannot be operated with mop plate being attached. Please try again after removing it.	Ponovo pokrenite pametno dijagnostifikovanje nakon uklanjanja postolja za brisač.
Smart diagnosis has failed to operate. Please try it again after turning off and on the main power switch on the back of the Robot Cleaner.	ISKLJUČITE glavni prekidač, a zatim ponovo UKLJUČITE da biste nastavili sa dijagnostifikovanjem. NEMOJTE da dirate robota ili da ga ometate tokom rada, sve dok se dijagnostifikovanje ne dovrši.

ČIŠĆENJE POSUDE ZA PRAŠINU

Ako je posuda za prašinu puna, može da dođe do smanjenja snage usisavanja. Očistite posudu za prašinu pre i nakon svake sesije čišćenja. Očistite posudu za prašinu sledećim redosledom:

1. Otvorite poklopac posude za prašinu tako što ćete pritisnuti dugme 'PUSH' na robotu čistaču.

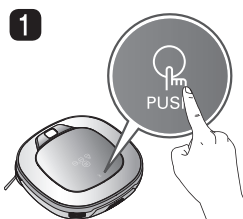

2. Uхватite ručku posude za prašinu i povucite je nagore.

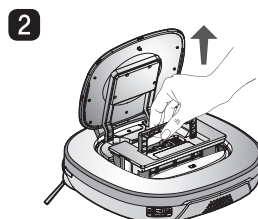

3. Povucite kopčicu sa leve strane poklopca filtera na zadnjoj strani poklopca za prašinu kako biste odvojili filter i sunđer.

* Imajte u vidu da odvajanje filtera može da dovede do ispadanja prašine.

* Pogledajte str.30 tokom čišćenja filtera posude za prašinu.

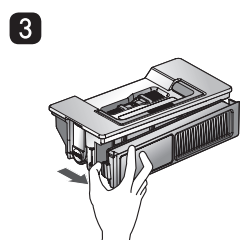

4. Podignite poklopac nagore dok pritisnete dugme za odvajanje na posudi za prašinu.

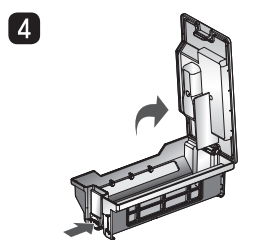

5. Ispraznite posudu za prašinu i očistite četkom ili pod tekućom vodom.

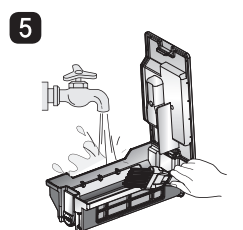

6. Nakon čišćenja vodom, u potpunosti osušite posudu za prašinu u dobro provetrenoj oblasti van direktne sunčeve svetlosti.

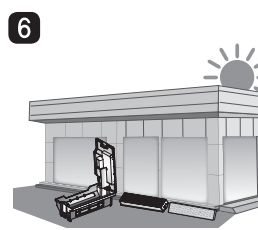

7. Kada ponovo sklapate ili postavljate očišćenu posudu za prašinu, zatvorite poklopac i stavite sunđer i 'HEPA' filter.

* Pogledajte str.30 kako biste dobili detaljan vodič za sklapanje.

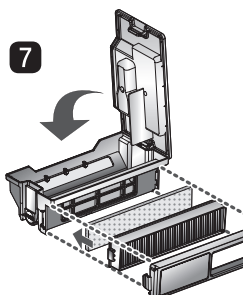

8. Stavite posudu za prašinu u robot čistač i zatvorite poklopac.

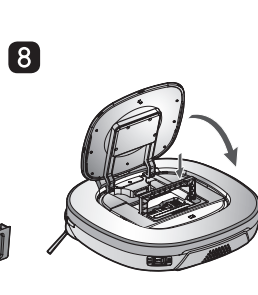

✓ Savet

- Rad bez montiranih filtera posude za prašinu može da dovede do kvara na motoru koji nije pokriven garancijom.
- Nakon čišćenja posude za prašinu, obavezno sastavite filter i vratite ga u posudu. Ako pokrenete čišćenje, bez postavljenih filtera na posudi za prašinu ili poklopac filtera nije sklopljen, čuće se govorna poruka „Please check if the dust bin is installed with the filter.“
- Uvek se uverite da je poklopac posude za prašinu pravino postavljen nakon čišćenja posude, tako da lako i precizno staje na posudu.

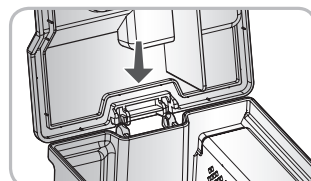

ČIŠĆENJE FILTERA U POSUDI ZA PRAŠINU

Filter poklopca za prašinu se sastoji od 'HEPA' filtera i filtera od sunđera. Očistite oba filtera, i 'HEPA' i sunđer, prema navedenom redosledu.

1. Povucite kukicu sa leve strane 'HEPA' filter modula koji se nalazi sa zadnje strane posude za prašinu kako biste odvojili 'HEPA' filter i sunđer.

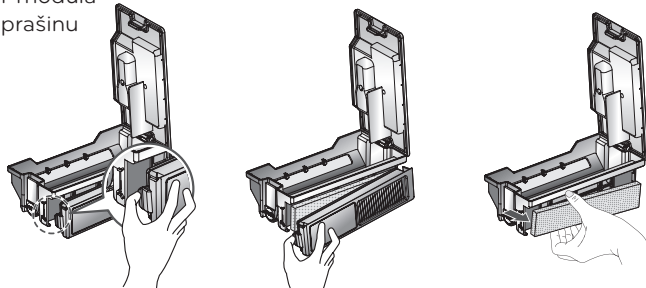

2. Detaljno očistite sitnu prašinu na 'HEPA' filteru, pomoću usisivača ili četke.

※ NEMOJTE da perete 'HEPA' filter vodom. Biće smanjena moć usisavanja.

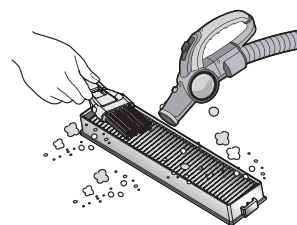

3. Koristite četku za čišćenje kako biste očistili filter od sunđera.

Ako ga čistite vodom, neka se dobro osuši u hladovini pre ponovnog montiranja.

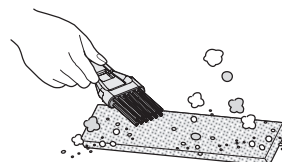

4. Vratite 'HEPA' i filtere od sunđera na poklopac filtera u skladu sa navedenim uputstvima.

※ Postavite pravougaoni lokator na 'HEPA' filter u slot za traženje tela filtera.

※ Budite pažljivi, kako ne biste netačno sklopili 'HEPA' i filter od sunđera na poklopac filtera.

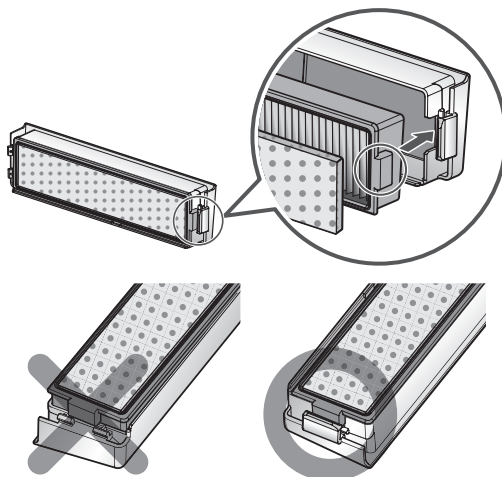

✓ Savet

- Kako biste sačuvali performanse robota čistača, očistite 'HEPA' filter najmanje jednom nedeljno, četkom ili usisivačem.
- Ako pokrenete robota čistača, tako da poklopac filtera bude postavljen na korpi za prašinu i bez stavljenih filtera, može da dovede do ulaska prašine unutra i da izazove kvar.

ČIŠĆENJE ČETKE

Rotirajuća četka, koja se nalazi na dnu robota čistača, pomaže u prikupljanju prašine. Očistite četke prema sledećem redosledu.

*** Pre okretanja glavne jedinice, postavite mekanu krpicu na pod i skinite posudu za prašinu. U suprotnom, glavna jedinica će možda imati ogrebotine i prašina će ispadati iz posude.**

1 ISKLJUČITE glavni prekidač pre pokretanja čistača. Okrenite robota čistača naopako i stavite ga na mekanu krpicu.

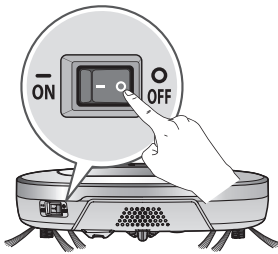

2 Nakon provere da li postoje strana tela, pritisnite kopču za pričvršćivanje i povucite nagore kako biste odvojili poklopac četke.

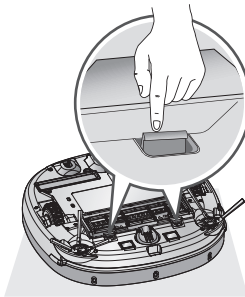

3 Korišćenjem alatke za čišćenje, očistite kosu i druge predmete i strana tela na četki, kao i sa dva mala pomoćna točka.

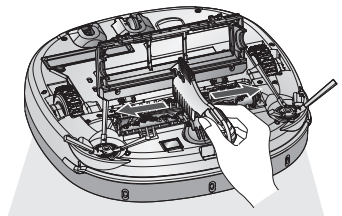

4 Gurnite četku sve do kraja, do žute izbočine.

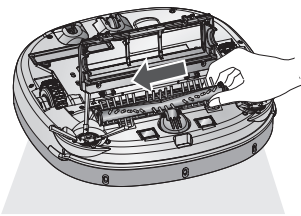

5 Tokom guranja četke, podignite izdignuti deo kako biste ga odvojili sa glavne jedinice.

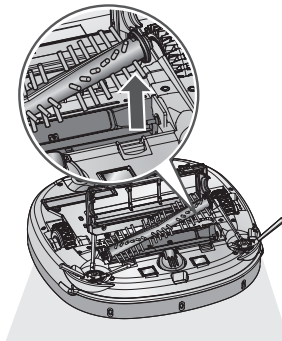

6 Pažljivo očistite četku usisivačem ili makazama.

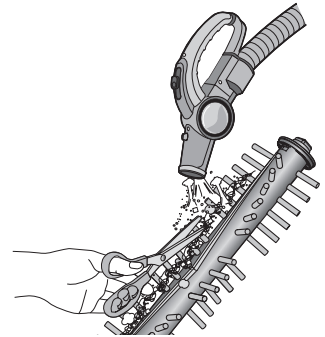

7 Postavite kopču za pričvršćivanje (pravougaoni oblik) sa bočne strane četke u otvore, tako da se boje podudaraju.

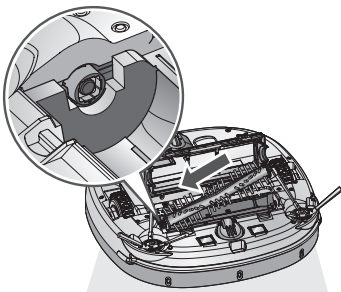

8 Dok gurate četku u smeru strelice, postavite kukicu za pričvršćivanje (pravougaoni oblik) na suprotnu stranu u otvor.

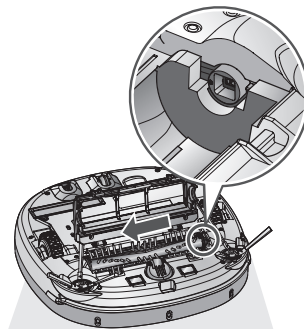

9 Pritisnite nadole i zatvorite poklopac sve dok ne čujete zvuk „pucketanja“ sa obe strane kopče za pričvršćivanje.
*** Budite pažljivi da ne zaglavite bočne dlačice četki ispod poklopca kada ga zatvarate.**

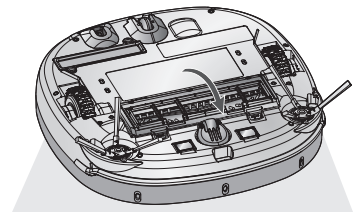

ČIŠĆENJE SENZORA/TERMINALA ZA PUNJENJE

Postoje senzori na robotu čistaču koji otkrivaju prepreke, stepenice i početne stanice za punjenje baterije. Kako bi se održale performanse robota čistača, redovno čistite senzore i terminale za punjenje na sledeći način:

1. Isključite dugme za napajanje sa donje strane robota čistača. Može da dođe do povrede aktiviranjem robota čistača, ko se glavno napajanje ne isključi.

2. Stavite krpicu na pod, okrenite robota čistača i postavite ga na krpicu.

*** Obavezno uklonite posudu za prašinu pre rotiranja kućišta. U suprotnom, posuda za prašinu može da ispadne.**

3. Koristite krpicu ili četku da biste obrisali prašinu sa svakog senzora za nagibe, senzora kamere i ultrasoničnih senzora, kao i terminala za punjenje, kao što je opisano u nastavku.

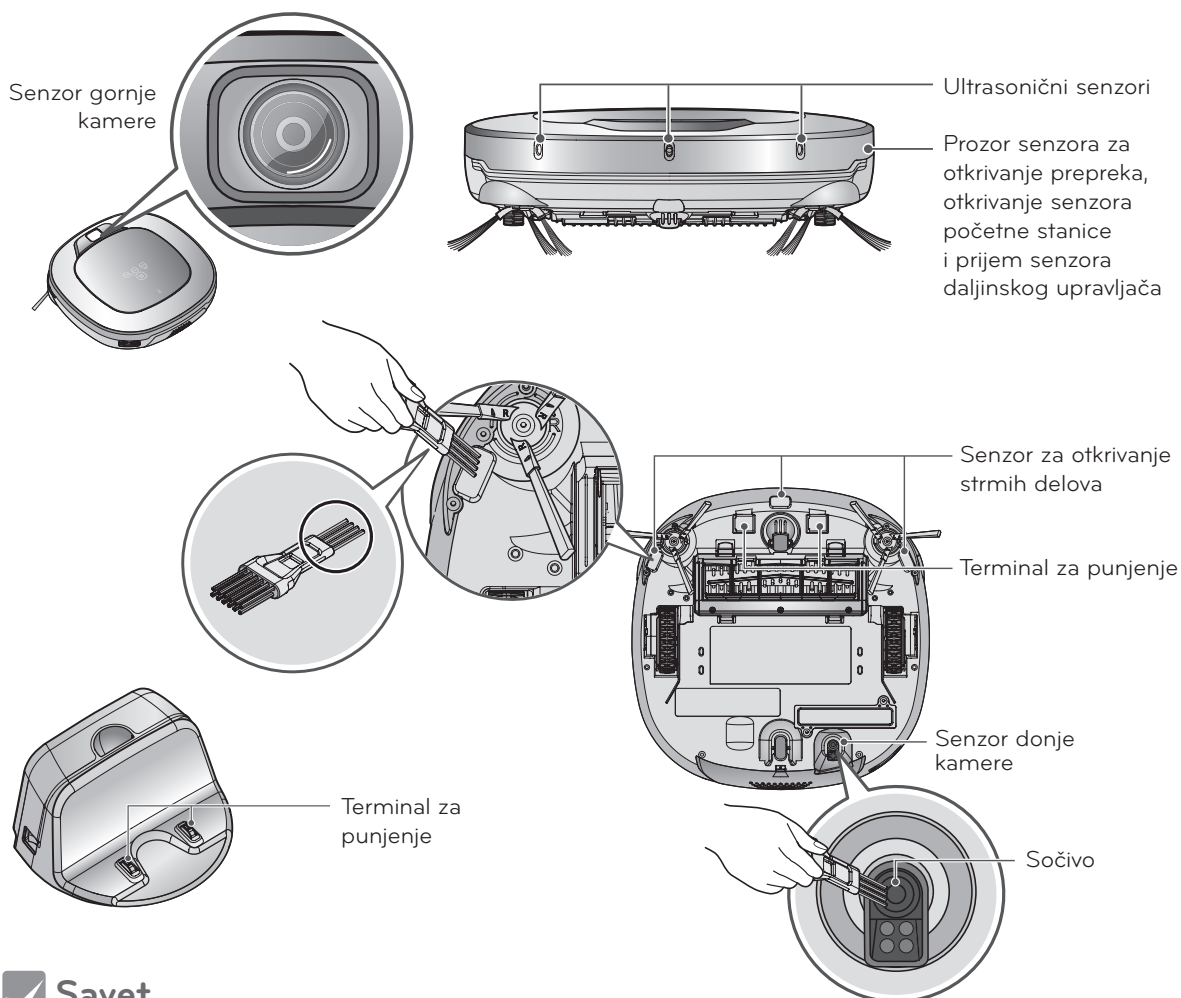
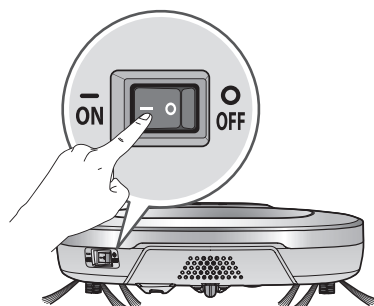

✓ Savet

- Nemojte da čistite robota čistača tako što ćete ga direktno poprskati vodom, razređivačem, benzenom ili nekom drugom tečnošću.
- Pozovite servisnog agenta ako je oštećen senzor ili terminal za punjenje. Oštećenje senzora i terminala može da dovede do nepravilnog rada proizvoda.
- Da biste očistili senzor/terminal za punjenje, koristite četku za čišćenje.

ČIŠĆENJE BOČNE ČETKE

Strani objekti/materijali kao što je kosa mogu lako da se zalepe za bočnu četku.. Uklanjajte takve materijale najmanje jednom nedeljno.

Ako se previše stranog materijala zalepi za četke, postoji rizik od oštećenja četki.

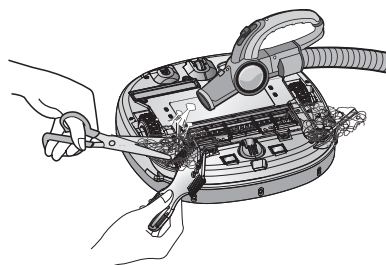

Ako je pod grub ili ako se zidovi redovno čiste, bočna četka može da se savije ili ošteti. U tom slučaju, koristite sledeći metod za ispravljanje bočne četke.

1. Sledeća procedura pomaže u vraćanju deformisanih četki.
2. Isključite napajanje preko glavnog prekidača za napajanje sa zadnje strane jedinice.
3. Postavite robota čistača na kraj stola kako biste olakšali čišćenje bočne četke. Uverite se da nema opasnosti da robot čistač padne.
4. Potopite bočnu četku u toplu vodu.
5. Pritisnite bočnu četku nadole oko deset sekundi, tako da potpuno bude potopljena u vodu.
6. Lagano prebrišite bočnu četku tako što ćete rukom preći preko nje.
7. Rotirajte bočnu četku i ponovite korake od 4-6 za svaki deo četke.
8. Koristite bočnu četku samo nakon potpunog sušenja.

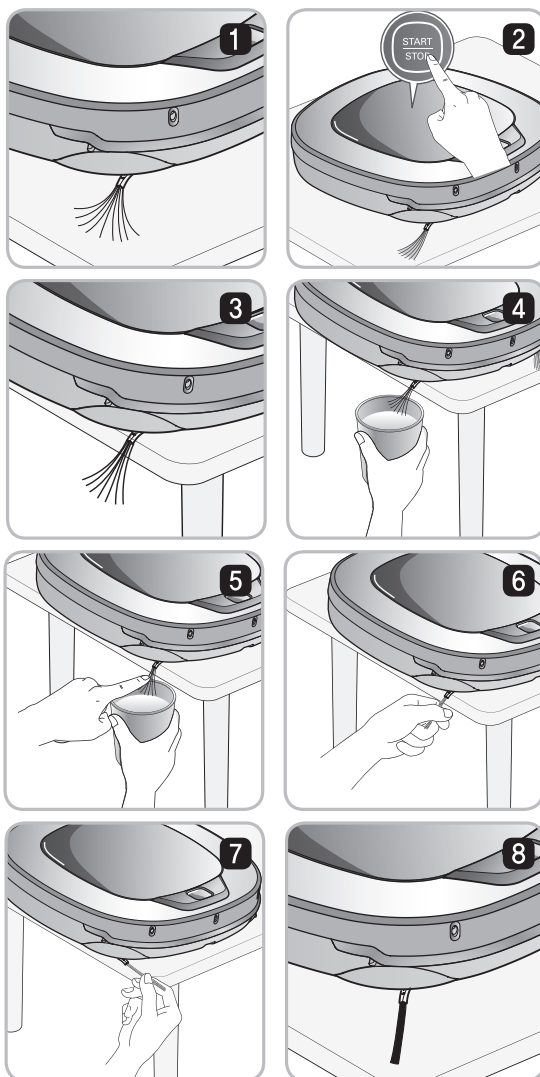

Rukovanje bočnom četkom

1. Skinite šrafove pomoću šrafciopera i odvojite bočnu četku sa glavne jedinice.
2. Skinite svu kosu koja je ostala nakon odvajanja.
3. Sklopite bočnu četku tako što ćete je staviti na dno robota čistača, tako da se oznake 'R' i 'L' podudaraju sa delovima na robotu čistaču.

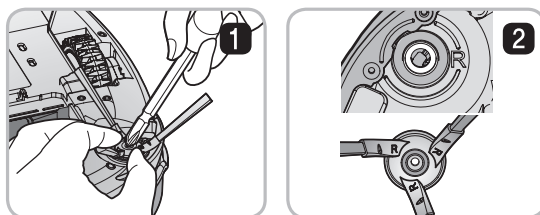

ČIŠĆENJE BRISAČA OD ULTRA MIKROFIBERA (OPCIJA)

Da biste izbegli neprijatne mirise, prljavštinu i prašinu, perite brisač nakon korišćenja za čišćenje. Sledite uputstva kako biste oprali brisač od ultra mikrofibera:

1. Odvojite brisač od ultra mikrofibera od postolja za brisač.

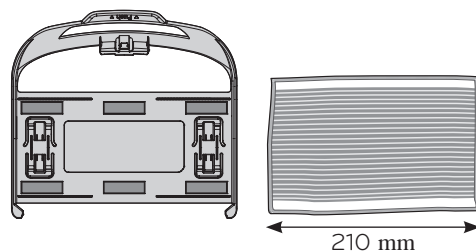

2. Pažljivo ga operite toplom vodom.



3. Koristite brisač nakon potpunog sušenja na direktnom suncu.

※ Ako je brisač vlažan, može da dođe do kvara na robotu čistaču.

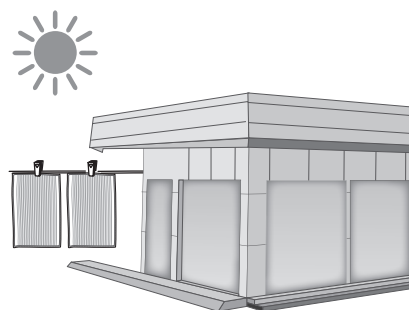

Savet

- Da biste sprečili nepravilan rad proizvoda, koristite samo brisač od ultra mikrofibera koji ste dobili uz robota čistača.
- Dodatni brisači od mikrofibera mogu da se kupe u obližnjem LG Electronics servisnom centru.

REŠAVANJE PROBLEMA

Čučete glasovnu poruku, „The wheels are not touching the floor. Please move Robot Cleaner onto flat floor.“

Dobićete poruku upozorenje ako točak ne dodiruje površinu iz bilo kog razloga.

- Da li se točak zaglavio na prednjim vratima, balkonu, stepenicama itd?
 - ▶ Pomerite robota čistača na ravan pod.

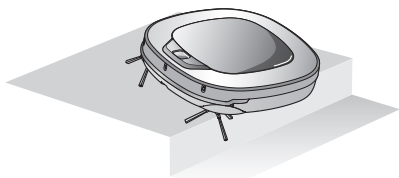

Čučete govornu poruku, „Please remove foreign material on the left/right wheel.“

- Da li ima stranog tela oko točka?
 - ▶ Stavite krpicu na pod, okrenite robota čistača i postavite ga na krpicu. Skinite strana tela nakon pregledanja točka
 - ※ **Obavezno uklonite posudu za prašinu pre okretanja kućišta.** U suprotnom, posuda za prašinu može da ispadne.

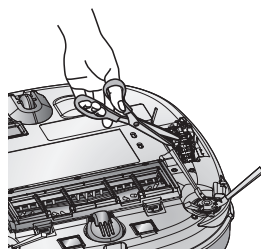
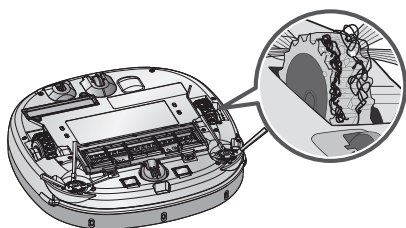

Čučete govornu poruku, „Robot Cleaner cannot continue cleaning. Please check the area around Robot Cleaner.“

Dobićete poruku upozorenja ako robot čistač ne može da nastavi sa čišćenjem usled nepovoljnih uslova.

- Da li se robot čistač zaglavio?
 - ▶ Nakon uklanjanja zaglavljenog dela, postavite robota na ravnu površinu.

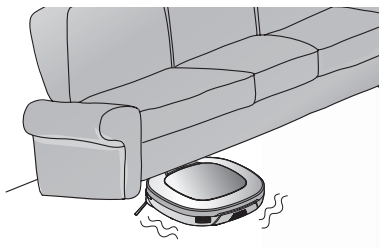

REŠAVANJE PROBLEMA

Čučete govornu poruku, „Please check if the dust bin is installed with the filter.“

Dobićete poruku upozorenja ako nema posude za prašinu ili ako nije stavljen poklopac filtera.

- Da li je posuda za prašinu stavljena u robot čistač?
 - ▶ Otvorite poklopac posude za prašinu i proverite da biste se uverili da je posuda na svom mestu.
 - ▶ NEMOJTE da ostavljate poklopac posude za prašinu otvoren.

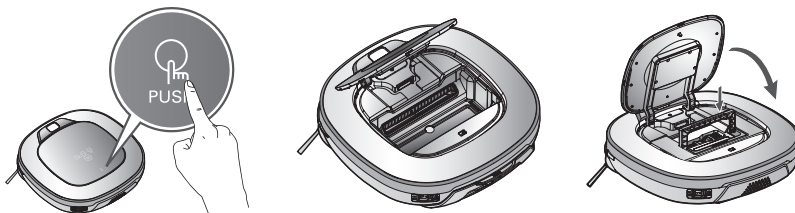

- Uverite se da je poklopac filtera stavljen na posudu za prašinu.

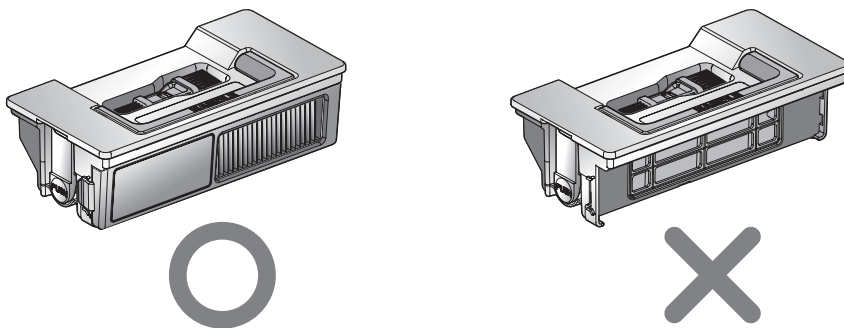

Čučete govornu poruku, "Battery is low. Please move Robot Cleaner onto the home station to charge."

Kada je baterija skoro prazna, generisaće se poruka, „Battery is low“.

- Pokrenite punjenje baterije robota čistača tako što ćete ga pomeriti do početne stanice.
 - ▶ Kada se robot čistač poveže uspešno sa stanicom, počće ponovo da se puni uz melodiju početka punjenja.

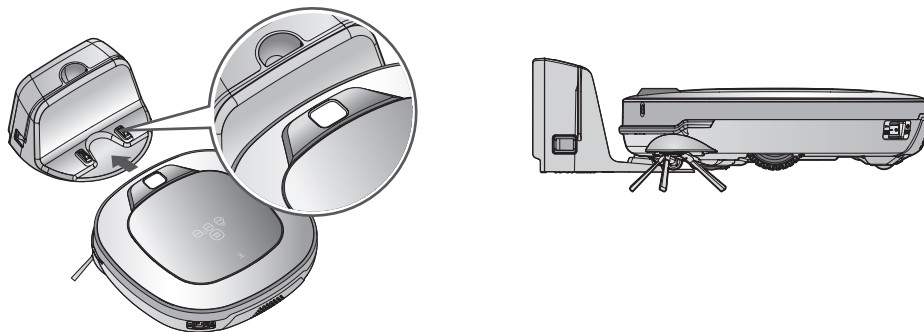

REŠAVANJE PROBLEMA

Čučete govornu poruku, „Please remove foreign material from the brushes on the bottom.“

Dobićete poruku upozorenja ako strani materijali ograničavaju rotaciju četke.

Postavite mekanu krpicu na pod i okrenite robota čistača.

*** Pre okretanja glavne jedinice, skinite posudu za prašinu.
U suprotnom, prašina može da ispadne iz posude za prašinu.**

• Četka pravi jak i neuobičajeni zvuk.

- ▶ Proverite da li je četka pravilno postavljena tako što ćete pogledati brazdu za razdvajanje na četki.
- ▶ Uklonite četku sa robota čistača i uklonite sav strani materijal sa četke.

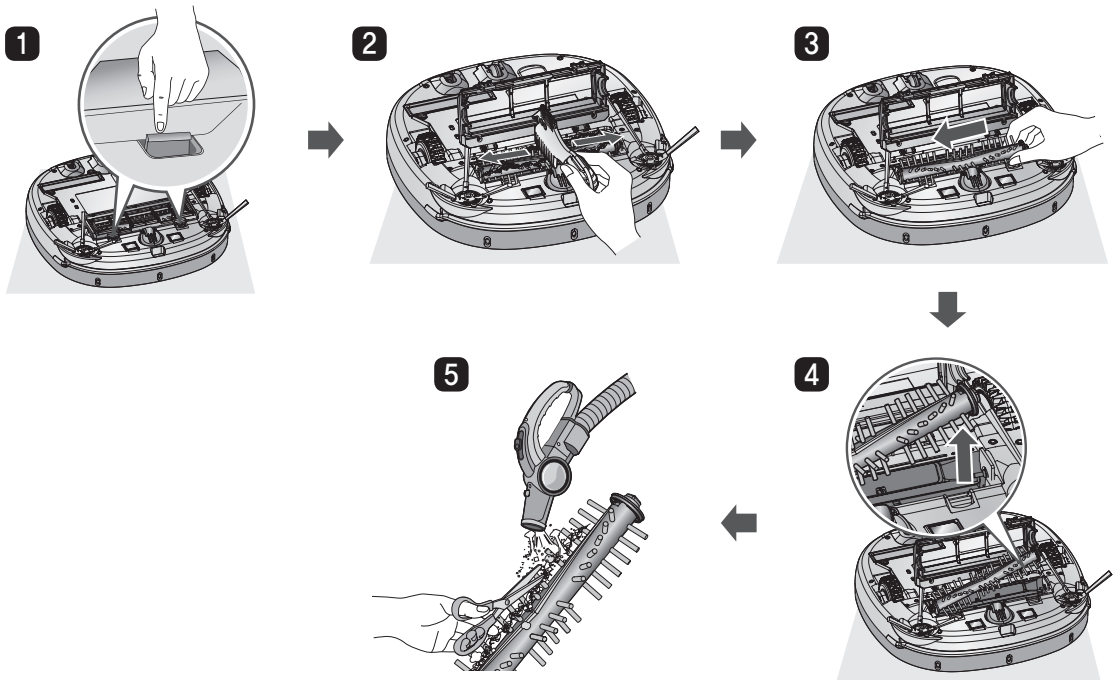

• Četka ili bočna četka je zaglavljena.

- ▶ Uklonite sve strane materijale kao što su kablovi i kosa koji su uhvaćeni na bočnoj četki ili četki.

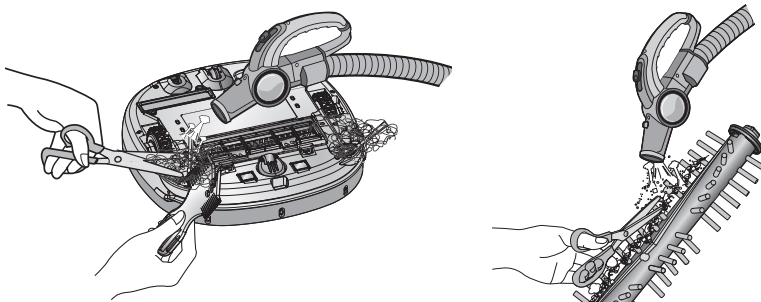

* Kako biste dobili detaljniji opis procesa, pogledajte uputstva na stranicama 31 i 33.

PRE NEGO ŠTO ZATRAŽITE POMOĆ

Pre prijavljivanja, potvrdite da je došlo do kvara čistača.

Problem	Rešenja (referentna stranica)
Ne možete da uključite napajanje.	Proverite da li je uključen prekidač za napajanje. (stranica 15)
Napajanje se automatski isključuje.	Ovo nije greška. Robot čistač ima svoju funkciju štednje napajanja. Ako se ne koristi deset minuta nakon uključivanja napajanja, onda će se napajanje isključiti. (stranica 17)
Robota čistač se ne puni.	<ul style="list-style-type: none">▶ Proverite da li je uključen glavni prekidač za napajanje.▶ Uklonite objekte oko početne stanice. (stranica 15)▶ Uverite se da je napajanje povezano sa početnom stanicom. (stranica 14)▶ Suvom krpicom obrišite terminal za punjenje.
Snaga usisavanja je slaba.	<ul style="list-style-type: none">▶ Proverite da li neki strani materijal blokira otvor za usisavanje. (stranica 31)▶ Ispraznite posudu za prašinu. (stranica 29)▶ Očistite filter posude za prašinu. (stranica 30)
Zvuk je postao jači.	<ul style="list-style-type: none">▶ Uverite se da je posuda za prašinu pravilno postavljena.▶ Uverite se da je filter posude za prašinu pravilno postavljen. (stranica 30)▶ Proverite da li se neki strani materijal uhvatio u četki. (stranica 31)
Robot čistač se ne aktivira.	<ul style="list-style-type: none">▶ Proverite da li je uključen prekidač za napajanje. (stranica 15)▶ Uverite se da je baterija napunjena. (stranica 18)
Četka se ne rotira.	<ul style="list-style-type: none">▶ Očistite četku. (stranica 31)▶ Uverite se da je četka pravilno postavljena. (stranica 31)
Neki delovi ili cela putanja kretanja nisu uobičajeni.	<ul style="list-style-type: none">▶ Pažljivo obrišite senzor krpicom. (stranica 32)▶ Ako je prikačen i brisač od ultra mikrofibera, proverite da li je pravilno postavljen. (stranica 25)▶ Isključite, a zatim uključite prekidač za napajanje.
Nije moguće aktivirati robota čistača daljinskim upravljačem.	<ul style="list-style-type: none">▶ Zamenite baterije daljinskog upravljača. (stranica 12)▶ Uverite se da je kontrola u oblasti pokrivenosti glavne jedinice, a to je manje od 3 m. (stranica 12)▶ Proverite da li je uključen glavni prekidač za napajanje. (stranica 15)

Obaveštenje o softveru otvorenog izvora

Da biste dobili izvorni kod u skladu sa GPL, LGPL, MPL i drugim licencama otvorenog izvora, a koje se nalaze u ovom proizvodu, posetite adresu <http://opensource.lge.com>.

Pored izvornog koda, svi navedeni uslovi licenciranja, odricanja od odgovornosti prema garanciji i obaveštenja o autorskim pravima dostupni su za preuzimanje.

Rasklapanje i sklapanje baterije

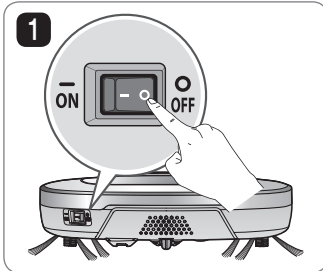

1. Tisključite glavno dugme za napajanje sa zadnje leve strane robota čistača.

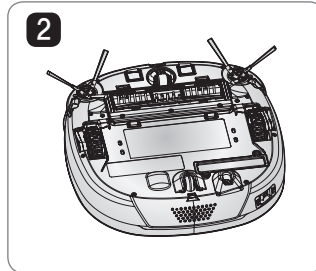

2. Postavite mekanu krpicu na pod i okrenite robota čistača.

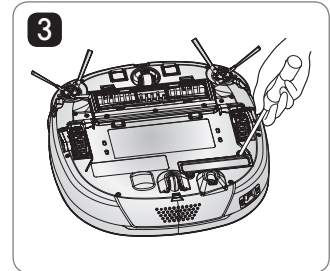

3. Skinite šrafove pomoću šrafcigera.

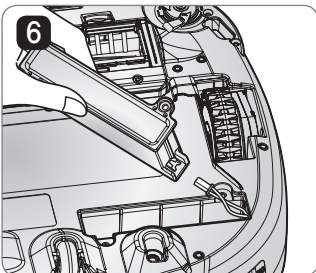

6. Obrnutim redosledom stavite bateriju.

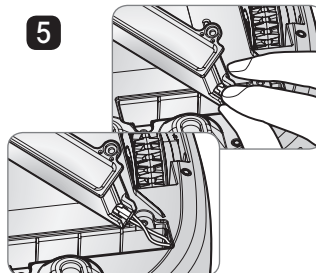

5. Odvojite žicu sa baterije dok pritisate kopču konektora.

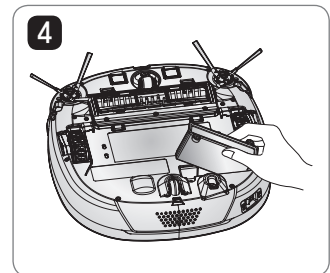

4. Uklonite bateriju iz uređaja.

! UPOZORENJE

Posebno vodite računa da ne dođe do požara, strujnog udara ili lomljenja.

- Nemojte da puniti baterije na nekom drugom punjaču, osim na punjaču koji ste dobili uz uređaj.
- Nemojte da oštetite baterije tako što ćete ih ispustiti, prignječiti, probušiti, iseći ili praviti kratak spoj.
- Nemojte da pokušavate da rasklopite baterije ni u kom slučaju. Kada su baterije oštećene ili ne rade, donesite ih u servisni centar.
- Ne stavljajte ih blizu izvora toplote i ne odlažite u vatru ili u vodu.
- Držite baterije daleko od vlažnih okruženja, posebno tokom punjenja.
- Držite dalje od dece, beba i kućnih ljubimaca.