



LG

Life's Good

ESPAÑOL

MANUAL DE USUARIO

SXS

FRIGORÍFICO

Por favor lea detenidamente este manual antes de utilizar el aparato y guárdelo para futuras consultas.

Contenidos

Introducción	Datos Preliminares	4
	Instrucciones de seguridad	4
	Instrucciones de seguridad	5
	Identificación de las partes	13
Instalación	Seleccione una ubicación adecuada	14
	Cambio del filtro purificador de agua (Sólo se aplica al modelo de filtro de tipo interno.)	14
	Agua y hielo sin plomería (aplicable sólo a algunos modelos)	15
	Desmontaje de la puerta	16
	Colocación de las puertas	17
	Instalación del tubo de suministro de agua (aplicable sólo a algunos modelos)	17
	Ajuste de altura	18
	Cuando la puerta del congelador no se alinea con la altura de la puerta del refrigerador	18
Funcionamiento	Puesta en marcha	19
	Ajuste de las temperaturas y funciones	19
	Compartimento para refrescos (aplicable sólo a algunos modelos)	26
	Baldas	27
	Indicador LED (Congelador/Refrigerador)	28
	Hygiene Fresh (aplicable sólo a algunos modelos)	28
	Soporte para el vino (aplicable sólo a algunos modelos)	29
	Compartimento para huevos (aplicable sólo a algunos modelos)	29
	Caja V Fresh (aplicable sólo a algunos modelos)	29
	Desodorizante (aplicable sólo a algunos modelos)	29
Sugerencias para guardar los alimentos	Ubicación de los alimentos	30
	Guardar alimentos	31
Cuidados y mantenimiento	Cómo desmontar las diferentes partes	32
	Información general	34
	Limpieza	34
	Diagnóstico Inteligente (aplicable sólo a algunos modelos)	35
	Solución de problemas	36
	Es normal...	41

Datos Preliminares

El modelo y número de serie se encuentran en el interior o parte posterior del frigorífico de esta unidad. Estos números son únicos para este frigorífico. Debe tomar nota de esta información y guardar esta guía como prueba permanente de su compra. Grape aquí su factura.

Fecha de compra : _____
 Lugar de venta : _____
 Dirección del vendedor : _____
 No. de teléfono del vendedor : _____
 No. de modelo : _____
 No. de serie : _____

Instrucciones de seguridad

Antes de su utilización, instale correctamente este frigorífico y colóquelo de acuerdo con las instrucciones de instalación de este documento.

No desenchufe el frigorífico tirando el cable. Hágalo siempre tirando con fuerza del enchufe y sacándolo de la toma de pared.

Al separar el frigorífico de la pared, tenga cuidado de no pisar el cable con el frigorífico o dañarlo de cualquier otro modo.

Tras poner en funcionamiento el frigorífico, no toque las superficies frías del compartimento congelador, particularmente con las manos húmedas o mojadas. La piel puede adherirse a estas superficies extremadamente frías.

Desenchufe el cable tirando del enchufe para fines de limpieza o de otro tipo. No lo toque con las manos mojadas porque podría recibir una descarga eléctrica o resultado herido.

No dañe, cambie, retuerza o estire el cable para evitar posibles descargas eléctricas o incendios. Asegúrese de que el frigorífico está correctamente puesto a tierra.

No coloque productos de vidrio en el congelador porque pueden romperse debido a la expansión al congelarse sus contenidos.

No introduzca las manos en el interior del depósito del fabricante de hielo automático. Podría resultar herido por el funcionamiento del fabricante de hielo automático.

No permita que los niños o personas discapacitadas hagan uso del frigorífico sin supervisión.

No deje desatendidos a los niños pequeños cuando estén jugando con el frigorífico.

No permita que nadie suba, se siente, permanezca de pie o se siente sobre la puerta del compartimento para refrescos. Estas acciones pueden dañar el frigorífico e incluso hacerlo caer, con el consiguiente peligro de lesiones.

Si es posible, conecte el frigorífico a su propia toma de pared individual y evite compartirla con otros aparatos para que no se produzcan sobrecargas con los consiguientes cortes de corriente.

El refrigerador debe poner cerca de donde se pueda quitar el borne fácilmente para desconectar por si acaso.

Si el flexible hizo daño, debe consultar a la agencia de servicios o a la productora para evitar el peligro.

No utilice una alargadera

Accesibilidad de suministro borne

Substitución de suministro flexible





Instrucciones de seguridad

PRECAUCIONES BÁSICAS DE SEGURIDAD

Esta guía contiene muchos mensajes de seguridad importantes. Lea y cumpla siempre estos mensajes de seguridad.

 Éste es el símbolo de alerta de seguridad. Este símbolo le avisa de mensajes de seguridad que le informan de peligros que pueden causar la muerte o daños a usted, a otras personas o al producto. Todos los mensajes de seguridad vendrán precedidos por el símbolo de alerta de seguridad y la palabra señalizadora de peligro PELIGRO, ADVERTENCIA o PRECAUCIÓN. Estas palabras significan:

 **PELIGRO** Si no sigues las instrucciones de inmediato puedes morir o sufrir una lesión grave.

 **ADVERTENCIA** Si no sigue las instrucciones puede correr peligro de muerte o de lesiones graves.

 **PRECAUCIÓN** Indica una situación peligrosa inminente que, si no se evita, podría causar lesiones menores o moderadas, o sólo daños al producto.

Todos los mensajes de seguridad identificarán el peligro, le informarán de cómo reducir la posibilidad de lesiones y de qué puede pasar si no se cumplen las instrucciones.

ADVERTENCIA

Para reducir el riesgo de incendio, descarga eléctrica o lesiones personales al usar este producto, deberán cumplirse estas precauciones de seguridad básicas, entre las que se incluyen las que figuran a continuación.

Lea todas las instrucciones antes de usar este aparato.

1. Al conectar el aparato

Debe utilizarse una toma exclusiva.

- Utilizar distintos aparatos con una misma toma podría causar incendios.

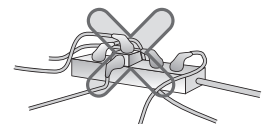

No coloque el enchufe de alimentación con el extremo hacia arriba, ni permita que el enchufe quede aplastado en la parte posterior del refrigerador.

Podría entrar agua en el enchufe y provocar incendios o descargas eléctricas.

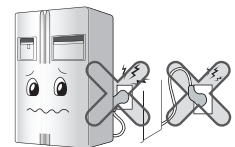

No permita que el cable de alimentación se doble o que quede aplastado por un objeto pesado.

Podría dañar el cable de alimentación y provocar incendios o descargas eléctricas.



No alargue o modifique la longitud del cable de alimentación.

Dañar el cable de alimentación podría causar descargas eléctricas o incendios.

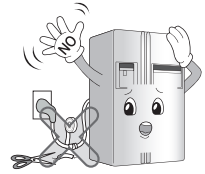

Desconecte el cable de alimentación durante la limpieza, manejo o sustitución de la lámpara interior del refrigerador.

- Podría provocar descargas eléctricas o daños.
- Cuando sustituya la lámpara interior del refrigerador, asegúrese de no retirar el anillo de plástico que evita chispas eléctricas en la toma de corriente.

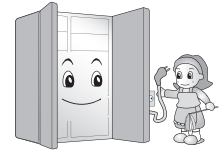

No tire del cable o toque el enchufe con las manos mojadas.

- El polvo, el agua o una conexión inestable podrían causar incendios o descargas eléctricas.

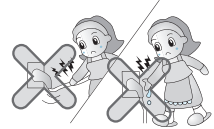

Elimine el agua o el polvo del enchufe de alimentación e introdúzcalo con los extremos de las clavijas correctamente conectados.

El polvo, el agua o una conexión inestable podrían causar incendios o descargas eléctricas.

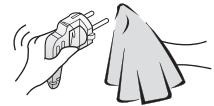

Asegúrese de tener una conexión a tierra correcta.

Una conexión a tierra incorrecta podría provocar averías y descargas eléctricas.

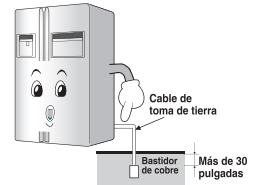

Si el cable, el enchufe o la toma de alimentación se encuentran en mal estado, no los utilice.

Podría provocar descargas eléctricas o cortocircuitos que a su vez podrían provocar incendios.

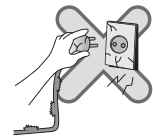

2. Al utilizar el refrigerador

No coloque objetos pesados o peligrosos (recipientes con líquido) encima del refrigerador.

Al abrir o cerrar la puerta podrían caer y provocar daños, incendios o descargas eléctricas.



No instale el refrigerador en un lugar húmedo o donde pueda caer lluvia.

El deterioro del aislamiento de las piezas eléctricas podría provocar una fuga eléctrica.

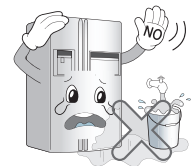

No se cuelgue de la puerta, de los estantes de la puerta, de la barra hogar del congelador ni de la cámara frigorífica.

Podría hacer caer el refrigerador o dañarse las manos. En particular, no permita que los niños hagan lo mencionado.

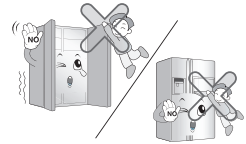

No utilice o almacene en el refrigerador materiales inflamables como éter, benceno, alcohol, medicina, gas a baja presión, pulverizadores o cosméticos.

Podría provocar explosiones o incendios.

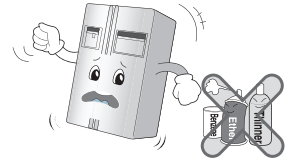

No coloque velas encendidas en el refrigerador para desodorizarlo.

Podría provocar explosiones o incendios.

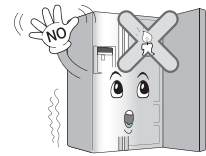

**No introduzca las manos en la cubeta para el hielo o en el dispensador de hielo.
(sólo para el modelo con dispensador).**

(Sólo para modelos con dispensador).

La operación de la máquina de cubitos de hielo puede ocasionar lesiones.



No almacene medicinas o materiales químicos en el refrigerador.

Si se almacena un material que requiere una temperatura específica, se podría deteriorar o producir una reacción no esperada y provocar peligros.

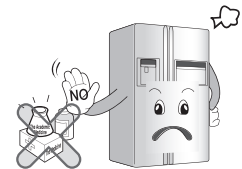

No utilice pulverizadores inflamables cerca del refrigerador.

No almacene sustancias explosivas tales como aerosoles con gas propelente inflamable en este aparato. Podría producirse un incendio.

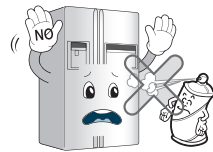

Evite los aparatos de calefacción.

Podría producirse un incendio.

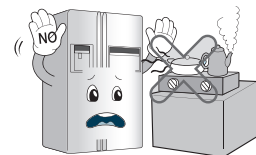

**Rellene la cubitera automática sólo con agua potable
(sólo para el modelo con dispensador).**

De lo contrario, podría provocar riesgos.

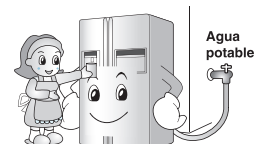

No coloque floreros, tazas, cosméticos, medicinas u otros recipientes con agua encima del refrigerador.
Podrían provocar incendios, descargas eléctricas o daños al caerse.

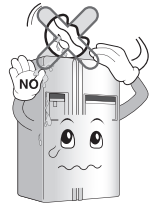

En caso de que el refrigerador quedara sumergido, compruébelo antes de utilizarlo.
Podría provocar descargas eléctricas o daños.

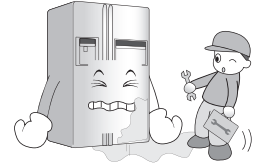

Si se produce un escape de gas, no toque el refrigerador ni la toma de corriente y ventile la habitación de inmediato.

- La presencia de chispas o pequeñas explosiones pueden ser causa directa de quemaduras o incendio.
- Debido a que este frigorífico utiliza gas natural (R600a) como refrigerante ecológico, incluso una pequeña cantidad (80-90g) es combustible y altamente inflamable.

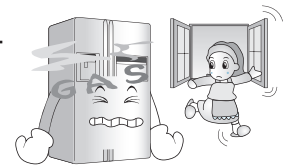

Ante un escape de gas debido a daños graves durante el transporte, entrega, instalación o uso, cualquier chispa puede ser causa de quemaduras o incendio. (Sólo para modelos que emplean R600a).

No de splace el frigorífico mientras esté funcionando el compresor.

El compresor puede generar un ruido de traqueteo temporal.

(Es normal y no tendrá repercusión en el rendimiento o la vida útil del compresor).

El ruido de traqueteo parará una vez que el frigorífico se detenga.

No pulverice agua en la parte interior o exterior del aparato ni lo limpie con benceno o disolvente.

El deterioro del aislamiento de las piezas eléctricas podría provocar descargas eléctricas o incendios.

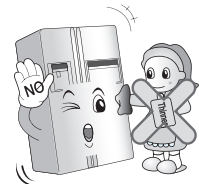

Si detecta olores extraños o humo procedente del refrigerador, desconecte el enchufe de alimentación de inmediato y contacte con el centro de servicio.

Podría producirse un incendio.



Permita sólo al técnico cualificado desmontar, reparar o modificar el refrigerador.

De lo contrario, podrían producirse daños, descargas eléctricas o incendios.

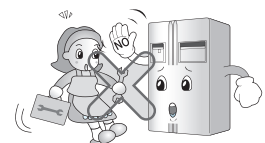

No utilice el refrigerador para uso no doméstico (almacenamiento de medicinas o material de pruebas, en un barco, etc.).

Podría causar peligro de incendios, descargas eléctricas, deterioro del material almacenado o reacciones químicas.

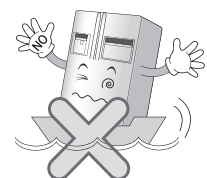

Antes de colocar el refrigerador, retire el material de embalaje de la puerta.

De lo contrario, un niño podría quedar encerrado.



Coloque el refrigerador en una superficie sólida y nivelada.

Si coloca el refrigerador en un lugar inestable, al abrir y cerrar la puerta podría caérsele encima y provocarle la muerte.

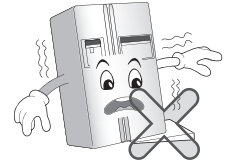

No introduzca las manos ni barras de metal en la salida de refrigeración, en la cubierta, en la parte inferior del refrigerador, o en la rejilla de ventilación de la parte posterior.

Podría provocar descargas eléctricas o daños.

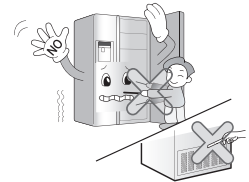

Cuando desee desechar el refrigerador contacte con el servicio de recolección.

Cuando desee desechar grandes aparatos electrónicos o muebles, es recomendable que contacte con un servicio de Recolección.

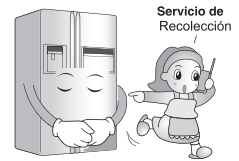

! PRECAUCIÓN

Si no cumple este consejo su casa o muebles pueden sufrir daños. Tenga precaución siempre.

No toque los alimentos o los recipientes en el congelador con las manos húmedas.

Esto puede causar congelación de los miembros.

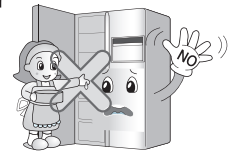

No coloque hielo en recipientes de cristal fino o de cerámica.

El recipiente podría romperse o causarle daños.

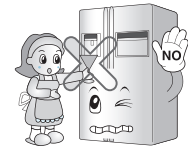

Cuando no haya corriente eléctrica quite el hielo de la cubeta para el hielo (sólo para el modelo con dispensador).

Si el corte de suministro eléctrico dura mucho, el hielo podría derretirse y dañar el suelo.

Si prevé que el corte de suministro eléctrico va a durar mucho, quite el hielo de la cubeta.



Espere un mínimo de 5 minutos para volver a conectar el enchufe.

De lo contrario, podría fallar el funcionamiento del congelador.



No coloque botellas en el congelador.

Al congelarse el contenido podría romperse la botella y provocar daños.



Retire el enchufe cogiéndolo por el extremo del enchufe y sin tirar del cable.

Podría producirse una descarga eléctrica o un cortocircuito y causar un incendio.



No instale el refrigerador en un lugar húmedo o donde pueda caer lluvia.

El deterioro del aislamiento de las piezas eléctricas podría provocar una fuga eléctrica.



No introduzca las manos en la parte inferior del refrigerador.

La placa de hierro de la parte inferior podría provocar daños.



Transporte el refrigerador con el tirador hacia arriba y la parte inferior hacia abajo.

De lo contrario, se le podrían resbalar las manos y herirse.

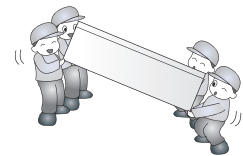

Tenga cuidado al abrir o cerrar las puertas del refrigerador, ya que podría dañar a las personas que se encuentren cerca del aparato.

La apertura o cierre de las puertas podría atrapar pies o manos, o un niño se podría herir con una esquina.

No abra o cierre la puerta del frigorífico si esta sujetando el tirador de la puerta del congelador.

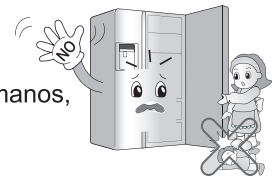

No coloque animales vivos en el interior del refrigerador.



ADVERTENCIA

1. Al conectar el aparato

Evite que el cable de alimentación quede comprimido o presionado .

Al retirar el electrodoméstico de la pared, asegúrese de que éste no pasa por encima del cable de alimentación o de que lo dañe. No oprima el conducto del agua.

Esto podría ser motivo de descarga eléctrica o incendio.

Asegúrese de utilizar ampliaciones de la puesta a tierra siempre que dichas ampliaciones estén permitidas.

En caso contrario, podría desencadenar un incendio.

Si el cable de alimentación está roto, deberá ser sustituido por el fabricante, por un servicio técnico autorizado o personal cualificado para evitar riesgos innecesarios.

2. Al utilizar el refrigerador

Evite que los niños accedan al interior del producto.

Puede poner en peligro la vida del niño si éste se introduce en el frigorífico.

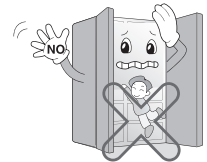

La apertura o el cierre brusco del frigorífico puede hacer que los alimentos guardados en las cestas se caigan debido al golpe repentino o bien, que éstos se dañen, por lo que se recomienda tener cuidado.

No coloque objetos pesados sobre el home bar. (Sólo en los modelos provistos de home bar.)

Si se cae algún objeto podría ocasionar lesiones personales.

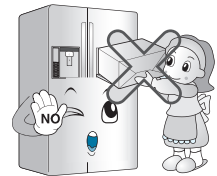

En caso de tormentas o relámpagos, o de no utilizarse durante períodos prolongados, desenchufe el cable de alimentación.

Existe riesgo de descarga eléctrica o fuego.

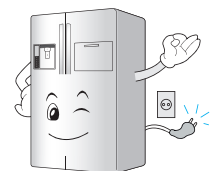

PRECAUCIÓN

No introduzca las manos en la cubeta para el hielo o en el dispensador de hielo.

Si manipula la heladera, se podría hacer daño.

No retire la cubierta del dispensador automático de hielo. (Sólo en los modelos con dispensador automático de hielo).

El funcionamiento de las piezas mecánicas del dispensador de hielo podría ocasionar daños personales.



No introduzca alimentos desorganizados en el frigorífico.





Los alimentos podrían caerse durante la apertura o el cierre de la puerta del frigorífico ocasionando daños personales.

PRECAUCIÓN

Este dispositivo no está destinado para ser utilizado por personas (incluyendo a niños) disminuidas físicas, mentales o sensoriales, o sin experiencia o conocimiento, a menos que lo hagan bajo supervisión o hayan recibido instrucciones sobre el uso del dispositivo por parte de una persona responsable de su seguridad.

Los niños deben estar siempre supervisados para garantizar que no jueguen con el electrodoméstico.

ADVERTENCIA

-  Mantenga las aperturas de la vibración, en el cercado o en la estructura incorporada del aparato, despejados de la obstrucción.
-  No utilice aparatos mecánicos u otros para acelerar el proceso de descongelación, fuera de los aquellos recomendados por el fabricante.
-  No dañe el circuito del refrigerante.
-  No utilice aparatos eléctricos dentro del compartimiento de almacenamiento de los alimentos, al menos que ellos sean de tipo recomendado por el fabricante.
-  El refrigerante y el gas de la ventilación de aislamiento usados en el aparato requiere de los procedimientos de disposición especial. Al disponerlo, por favor consulte con el agente de servicio o con personal similarmente calificado.



Este aparato contiene una pequeña cantidad de refrigerante isobutano (R600a), gas natural con una alta compatibilidad medioambiental, pero también es combustible. Tenga cuidado al transportar e instalar el aparato para asegurar que no se dañen las piezas del circuito refrigerador. El refrigerante que escape de los tubos se puede incendiar o provocar daños en los ojos. Si se detecta algún escape, evite acercarse a llamas o fuentes de ignición y ventile durante unos minutos la habitación en la que está el aparato.

Si se produce un escape en los circuitos refrigeradores y para evitar que aparezca una mezcla de aire de gas inflamable, el tamaño de la habitación en la que se ubique el aparato deberá depender de la cantidad de refrigerante que se utilice. La habitación debe tener 1m² por cada 8 gr. de refrigerante R600a que haya en el aparato. La cantidad de refrigerante existente en el aparato aparece en la placa de identificación que se encuentra en el interior. No encienda el aparato si parece tener muestras de daños. Consulte con el distribuidor si se le plantean dudas.

Riesgos de que los niños queden encerrados

! PELIGRO: riesgo de que los niños queden encerrados.

Antes de deshacerse de su viejo frigorífico o congelador:

Desmonte las puertas pero deje en su lugar las baldas para que los niños no entren al interior con facilidad.

Un frigorífico no debe ser usado como juguete por los niños o personas discapacitadas sin la debida supervisión.

Asegúrese de que los niños no juegan con el frigorífico.

No guardar

No guarde o use gasolina u otros líquidos o vapores inflamables cerca del frigorífico o cualquier otro aparato eléctrico.

Toma de tierra

Si se produce un cortocircuito, la toma de tierra reduce el riesgo de descargas eléctricas proporcionando un hilo de escape para la corriente eléctrica.

Para evitar posibles descargas eléctricas, este aparato debe estar conectado a tierra.

Un uso inadecuado de la toma de tierra puede producir descargas eléctricas. Consulte a un técnico o electricista cualificados si no entiende correctamente las instrucciones de puesta a tierra, o si tiene dudas sobre si la puesta a tierra se ha realizado correctamente.

Identificación de las partes

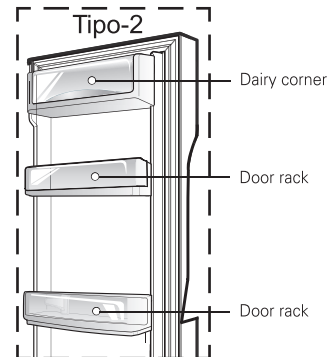
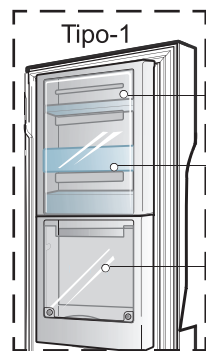
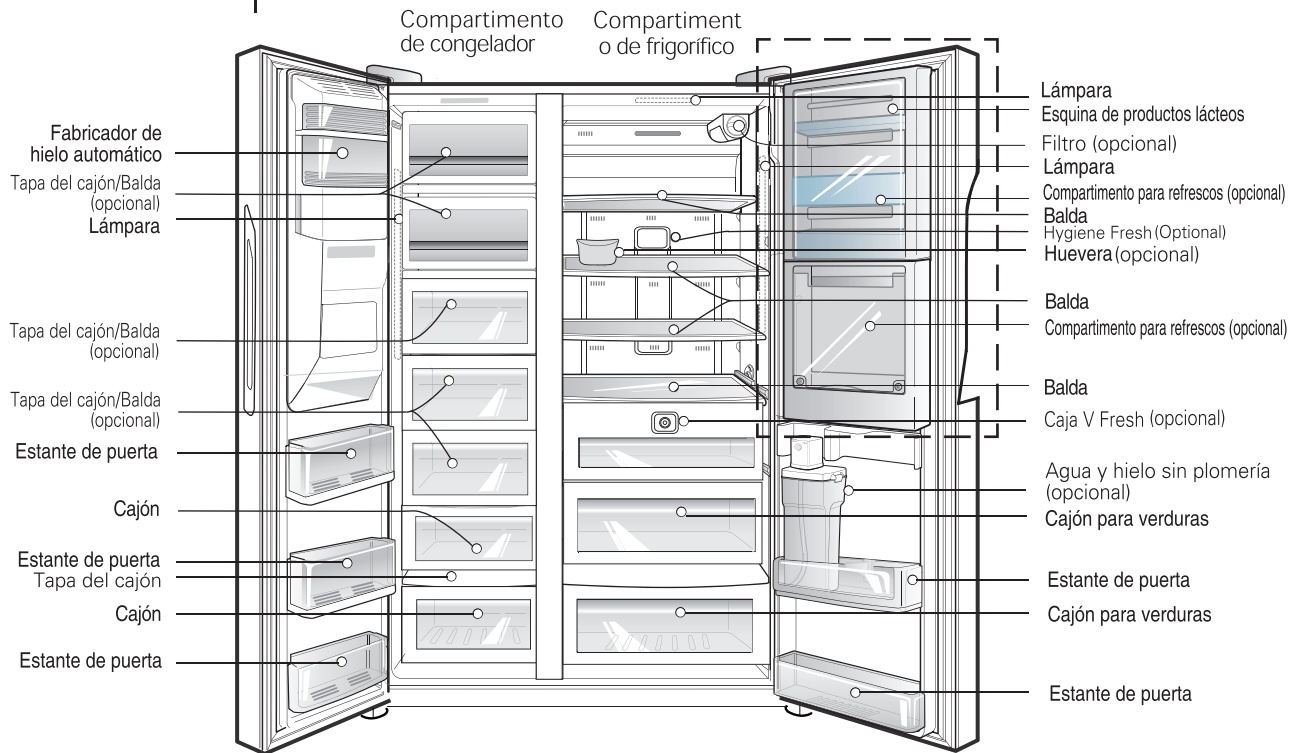

NOTA

- Si falta alguno de los componentes de la unidad, puede tratarse de componentes que se usan solamente en otros modelos (por ejemplo, el compartimento para refrescos no se incluye en todos los modelos).

Dónde colocar el frigorífico

Seleccione una ubicación adecuada

1. Colóquelo en un lugar donde se facilite su uso.
2. Evite colocarlo cerca de fuentes de calor, luz solar directa o humedad.
3. Para asegurar la correcta circulación del aire alrededor del frigorífico/congelador, mantenga el espacio libre suficiente en ambos lados, así como en la parte superior, y mantenga la unidad a al menos 2 pulgadas (5 cm.) de la pared posterior.
4. Para evitar vibraciones, el frigorífico debe estar nivelado.
5. No instale el frigorífico donde se produzcan temperaturas inferiores a 5 C. Puede afectar a su funcionamiento.
6. Este aparato ha sido diseñado para aplicaciones domésticas y similares, como áreas de cocina para el personal en comercios, oficinas y otros entornos de trabajo; granjas y clientes en hoteles, moteles y otros entornos de tipo residencial; entornos de tipo "bed and breakfast"; catering y aplicaciones similares no minoristas.



Eliminar su viejo electrodoméstico

Este electrodoméstico contiene líquidos (refrigerantes, lubricantes) y está fabricado con piezas y materiales que pueden ser reutilizados y/o reciclables. Todos los materiales importantes deberían ser enviados al centro de recogida de materiales reciclables para poder ser utilizados después de un reprocesamiento (reciclaje). Para el envío, póngase en contacto con su agencia local.

Desmontaje del filtro

Cambio del filtro purificador de agua (Sólo se aplica al modelo de filtro de tipo interno.)

Debido a que el filtro se monta en el lado superior derecho de la caja de la lámpara del frigorífico y elimina el cloro u olores residuales, debe cambiarse cada 6 meses.

Cambio

1. Desmonte el filtro purificador de agua.
 - Gire el filtro en la dirección opuesta a las agujas del reloj 90 grados. (1) Extraiga el filtro hacia el frente (2).
 - Puede gotear el agua del filtro. Por esta razón, deberá colocar un recipiente de un tamaño ligeramente superior al del filtro debajo del filtro cuando vaya a desmontarlo.
2. Inserte el filtro nuevo.
 - Alinee el filtro con la línea indicada en la caja de control (1) y presione. Tras comprobar que la línea citada y la línea de fijación están alineadas, gire el filtro en la dirección de las agujas del reloj. (2).
 - Cuando instale el filtro por primera vez o cuando haya cambiado el filtro, pulse el botón del dispensador una vez para servir agua durante aproximadamente 3 minutos (o 1 litro) para eliminar el aire o carbón residual. (El carbón no es peligroso para el cuerpo humano.)

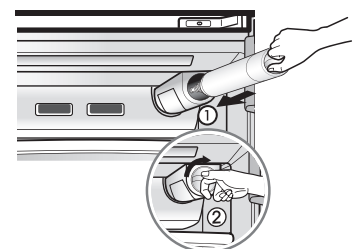
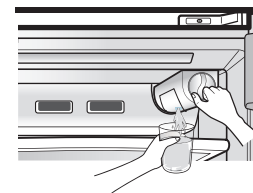
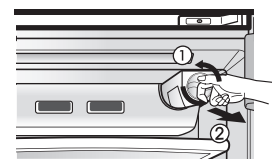

Agua y hielo sin plomería (aplicable sólo a algunos modelos)

Las otras funciones

Puede utilizar las funciones dispensador automático de hielo y el dispensador de agua sin tener que conectar una tubería exterior al frigorífico. El frigorífico utiliza un depósito de agua interno situado en la puerta del frigorífico a fin de proveer agua para esas funciones.

Para extraer el depósito de agua:

Haga girar el cuadrante hacia la posición "ABIERTO" como se muestra en la Figura (1). A continuación sujete y tire de la tapa del depósito de agua en la dirección marcada por la flecha en la Figura (2) a fin de extraer el depósito de agua. El depósito de agua se puede extraer con cuidado del cesto de la puerta para rellenar o limpiar.



Para rellenar el depósito de agua:

Levante las abrazaderas de ambos lados para abrir la tapa del depósito de agua y llene el depósito a continuación. Llene con agua hasta la línea marcada (3L). Cuando el depósito esté lleno, cierre la tapa del depósito y fije las abrazaderas de ambos lados. El depósito de agua también se puede rellenar a través tapón extraíble situado en la tapa del depósito de agua.

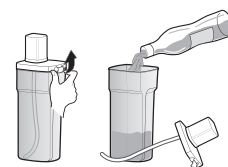

Para reacondicionar el depósito de agua:

Introduzca de nuevo el depósito de agua lleno dentro del cesto de la puerta y alinee la boquilla con el grifo de la tubería de agua como se muestra en la Figura (3). Ajuste firmemente el depósito a fin de que la boquilla se introduzca en el grifo. Figura (4). A continuación, gire el cuadrante hacia la posición "CERRADO". El motor de la bomba se pondrá automáticamente en funcionamiento para purgar el aire del sistema de suministro de agua.

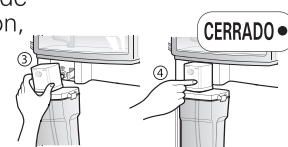

ANOTACIÓN: Si el depósito no está introducido adecuadamente, el agua goteará de la boquilla en el cesto de la puerta. Espere siempre 15 segundos después de haber dispensado agua, antes de extraer la botella de agua para rellenar o limpiar.

ANOTACIÓN

- A la hora de montar o desmontar el depósito de agua, tenga cuidado de no forzar en exceso ya que podría dañar el depósito de agua.
- Si no hay agua en el depósito de agua, no podrá usar la función Dispensador Automático de Hielo y la función Dispensador de Agua.
- Si usa otro líquido que no sea agua podría provocar problemas en la bomba. Cuando el agua del depósito de agua esté baja, el tamaño de los cubitos de hielo será más pequeño.
- Se recomienda limpiar el agua al principio antes de rellenar el depósito con agua y colocarlo en su posición.
- El método de uso del Dispensador de Hielo y Dispensador es el mismo que otros Dispensadores comunes.
- Debido a que el depósito de agua puede resultar pesado, no permita que los niños usen o sostengan el depósito de agua, especialmente si lo hacen con una sola mano.
- Puesto que el dispensador de hielo utiliza agua procedente del depósito de agua, puede oír funcionar la bomba de agua de 8 a 10 veces al día.

ADVERTENCIA

Suelte la tapa inferior y el tubo de agua

Suelte la puerta del compartimento del congelador.

Suelte la puerta del frigorífico.

Desmontaje de la puerta

Peligro de descarga eléctrica

Desconecte el frigorífico de la red antes de su instalación.

En caso contrario, podría producirse un peligro de muerte o lesiones graves.

Si la puerta de acceso es demasiado estrecha para hacer pasar el frigorífico, desmonte la puerta y pase el frigorífico lateralmente.

Quite 2 tornillos pero mantenga la cubierta inferior en su lugar. Tire el tubo de alimentación de agua hacia arriba mientras presiona el área ① que se muestra en la ilustración a la derecha.

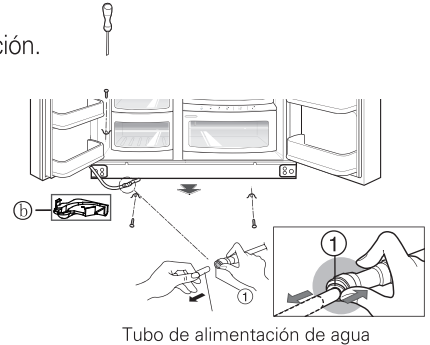

Tubo de alimentación de agua

NOTA

- Si el extremo del tubo está deformado, corte esa parte.

- 1) Retire la tapa de la bisagra, y la tapa del PCB principal aflojando los tornillos. Separe todos los cables de conexión, excepto el de conexión a tierra.

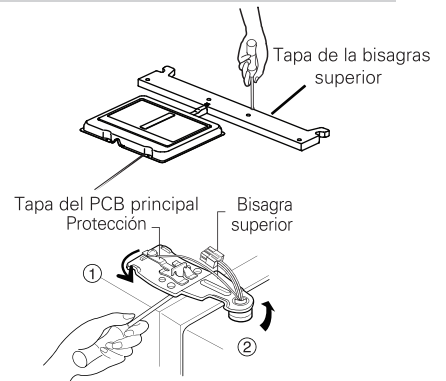

- 2) Desmonte la protección haciéndola girar en sentido antihorario (①) y eleve la bisagra (②).

PRECAUCIÓN

- Al soltar la bisagra superior, tenga cuidado de no dejar caer la puerta.

- 3) Desmonte la puerta del compartimento del congelador elevándola. Levante la puerta lo suficiente para soltar completamente el tubo de agua.



NOTA

- Desplace la puerta del congelador pasando por la puerta de acceso y apóyela con cuidado, pero preste atención a no dañar el tubo de suministro de agua.

- 1) Retire la tapa de la bisagra, y la tapa del PCB principal aflojando los tornillos. Separe todos los cables de conexión, excepto el de conexión a tierra.

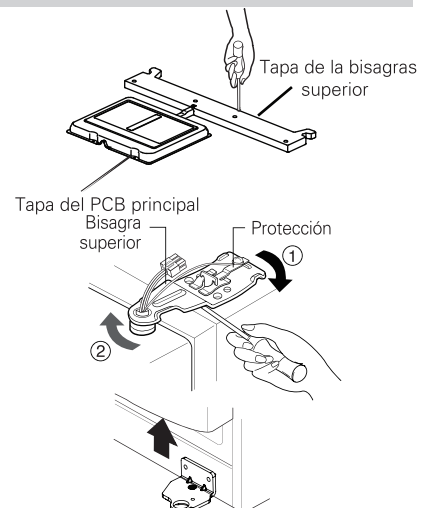

- 2) Suelte la protección girando en sentido horario (①) y suelte la bisagra superior elevándola (②).

- 3) Suelte la puerta del compartimento del frigorífico elevándola.

Paso del frigorífico.

Pase el frigorífico lateralmente por la puerta de acceso según se muestra en la figura de la derecha.

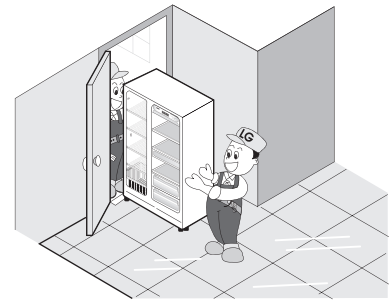

Colocación de las puertas

Siga el proceso inverso para montar las puertas tras haber superado la puerta de acceso.

Instalación del tubo de suministro de agua (aplicable sólo a algunos modelos)

Antes de la instalación

- El funcionamiento del fabricante de hielo automático necesita una presión de agua de 147 – 834 kPa (1,5 – 8,5 kgf/cm²) (Es decir, se llenará un vaso de papel de 180 cc completamente en 3 segundos.)
- La longitud total del tubo de agua no podrá ser superior a 8 m y tenga cuidado de no retorcer el tubo. Si el tubo es de 8 m o más largo, puede causar problemas en el suministro de agua debido a la presión del agua de desagüe.
- Instale el tubo de agua en un lugar sin calor.
- Conecte solamente a una red de agua potable.
- Consulte las instrucciones para la instalación del filtro de agua.
- Se utilizarán los nuevos juegos de mangueras incluidos con el aparato, sin reutilizarse las mangueras usadas.

! ADVERTENCIA

! PRECAUCIÓN

Si la altura de la puerta del compartimento congelador es diferente de la altura del compartimento refrigerador

Ajuste de altura

Si la puerta del compartimento congelador es más baja que la puerta del compartimento refrigerador

Nivele la puerta introduciendo un destornillador de cabeza plana en la ranura del tornillo de ajuste de altura izquierdo y girándolo en la dirección de las agujas del reloj (①).

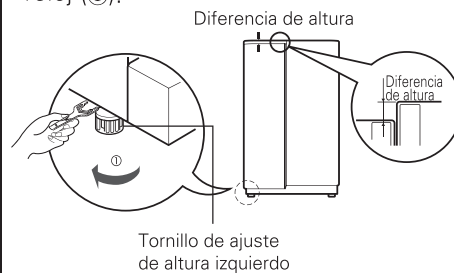

Si la puerta del compartimento congelador es más alta que la puerta del compartimento refrigerador

Nivele la puerta introduciendo un destornillador de cabeza plana en la ranura del tornillo de ajuste de altura derecho y girándolo en la dirección de las agujas del reloj (①).

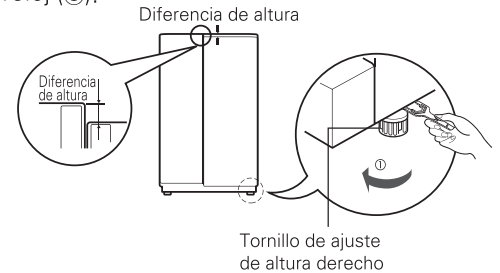

Cuando la puerta del congelador no se alinea con la altura de la puerta del refrigerador

Si no puede alinear la altura con el tornillo de ajuste de altura, introduzca la lámina transparente incluida con el producto.

- Separe la puerta con la altura inferior, utilice un destornillado de tipo (+) para aflojar el tornillo de la bisagra inferior, como se muestra en la figura, la bisagra inferior y el soporte inferior, y fíjelo con el tornillo como se muestra en la figura (②).
- Introduzca más láminas transparentes hasta alinear la altura.
(Se suministra un total de 4 láminas)

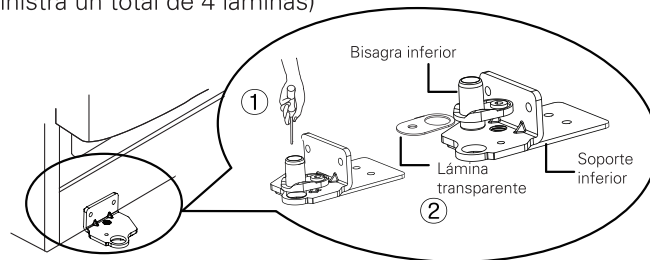

Tras nivelar la altura de la puerta

Siguiente

Las puertas del frigorífico se cerrarán con suavidad al levantar el lado frontal ajustando el tornillo de ajuste de altura. Si las puertas no se cierran correctamente, puede verse afectado el funcionamiento del frigorífico.

1. Limpie el polvo acumulado durante el transporte y limpie el frigorífico cuidadosamente.
2. Instale los accesorios del tubo de la cubitera, bandeja de recogida de agua, etc, en sus lugares adecuados. Están embalados juntos para evitar posibles daños durante el transporte.
3. Conecte el cable de alimentación (o enchufe) en la toma de pared. No conecte junto con otros electrodomésticos en la misma toma.

Puesta en marcha

Cuando haya instalado el frigorífico por primera vez, permita que se establezca en las temperaturas operativas normales durante 2-3 horas antes de llenarlo con alimentos frescos o congelados. Si se interrumpe el funcionamiento, espere cinco minutos antes de volver a ponerlo en marcha.

Ajuste de las temperaturas y funciones.

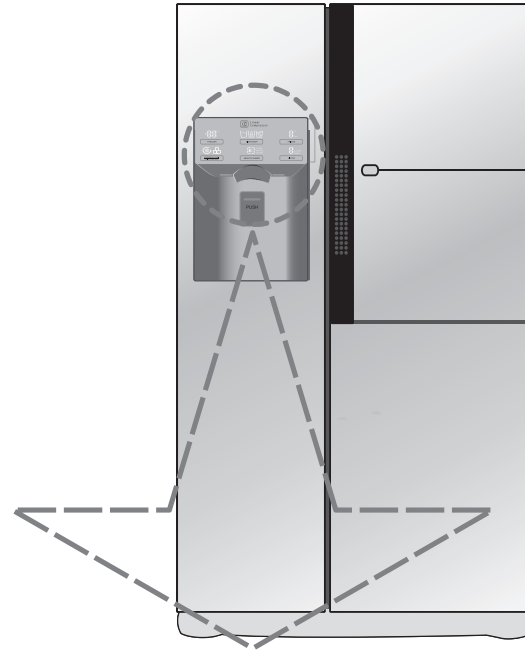

Compartimento para refrescos (aplicable sólo a algunos modelos)

opcional	Tablero de visualización de funciones	opcional	Tablero de visualización de funciones
Tipo - 1		Tipo - 3	
Tipo - 2		Tipo - 4	

NOTA

- Su modelo puede no incluir todas las opciones.

Mostrar ahorro de energía

El visualizador se apagará automáticamente tras 20 segundos para ahorrar energía (el "DISPENSADOR" sigue encendido).

Puede ajustar la temperatura del congelador y del refrigerador.

Como ajustar la temperatura en el compartimiento del freezer



※ Siempre que presione el botón **FREEZER**, la configuración variará en el siguiente orden (-19°C → -20°C → ... → -24°C → -14°C → ... → -19°C).

Como ajustar la temperatura en el compartimiento del refrigerador



※ Siempre que presione el botón **FRIDGE**, la configuración variará en el siguiente orden (4°C → 5°C → 6°C → 7°C → 1°C → ... → 4°C).

- La temperatura interior varía dependiendo del estado de la comida, ya que la temperatura de establecimiento es la temperatura a alcanzar y no la temperatura existente en el interior del frigorífico.
- El frigorífico se encuentra a temperatura floja al principio. Ajuste la temperatura tal y como se ha descrito después de utilizar el frigorífico después de 2 ó 3 días.

Congelación exprés

Por favor, seleccione ésta función para lograr una congelación rápida.

- Se repite "on" y "off" cada vez que se pulsa el botón **EXPRESS FRZ**.
- La marca de flecha permanece en "on" cuando se selecciona en "on" (encendido) la refrigeración especial.
- Con la congelación rápida activa, pulse el botón de nuevo para apagarla, o se apagará automáticamente después de un tiempo cuando haya finalizado.

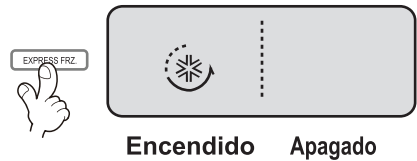

Bloquear

Este botón cesará el funcionamiento de otros botones.

- Pulse el botón más de 3 segundos para activar o desactivar el bloqueo.
- Cuando utilice el botón **CHILD LOCK 3SECS**, no podrá utilizar ningún otro botón hasta haberlo desbloqueado. Si pulsa otro botón con la unidad bloqueada,  parpadeará 3 veces para indicar el estado de bloqueo.

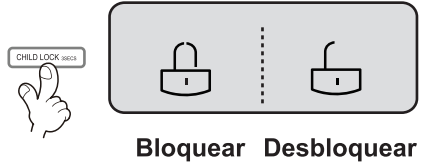

Sin plomería

- El gráfico con la marca de la flecha se encuentra en estado "ON" en todo momento.



Hygiene fresh (Opcional)

Seleccione esta función para limpiar el aire.

- Cada vez que el usuario pulsa el botón, la función cambiará en el orden siguiente: "Apagado" -> "Auto" -> "Potencia" -> "apagado"

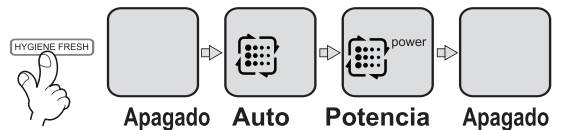

- Tras apagar el filtro Hygiene fresh, abra la puerta y se apagará la luz alrededor de Hygiene fresh.
- Tras el uso normal durante un año, se muestra "REPLACE HOLD 5SECS" para indicar que es necesario cambiar el filtro Hygiene fresh. Los clientes pueden cambiarlo según sus preferencias personales.
- Tras cambiar el Hygiene fresh o si es necesario sustituirlo, mantenga pulsado el botón **HYGIENE FRESH** más de 5 segundos y se reiniciará el temporizador del indicador y se apagará la indicación de aviso.
- No se puede utilizar agua para limpiar el filtro, porque puede afectar a su eficacia. Si el periodo de uso supera el tiempo de validez, puede afectar a la función de esterilización y desodorización.
- Si necesita cambiar el filtro Hygiene fresh, póngase en contacto con un servicio técnico.

PRECAUCIÓN

Selección de uso del dispensador

Puede seleccionar agua o hielo.

- * Seleccione agua, hielo en láminas o hielo en cubitos pulsando el botón **DISPENSER**, según sus preferencias.
- * Presione y suelte el botón ligeramente con el vaso.
 - Se indica la línea de límite para la función seleccionada.
 - Se oye un sonido "Tak" si transcurren 5 segundos tras la salida del hielo. Indica que la salida de hielo está cerrada.

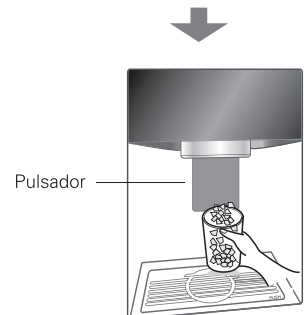

- **Referencia:** Antes de retirar el vaso de los pulsadores, espere de 2 a 3 segundos para recoger las últimas gotas de agua o cubitos de hielo.

Suministro de hielo/agua fría

El agua se enfría mientras está almacenada en el depósito de agua de la puerta del congelador, y a continuación se envía al dispensador. El hielo se elabora en la máquina automática y en enviado al dispensador dividido en cubitos o ya picado.

NOTA

- Es normal que el agua no esté muy fría al principio. Si desea agua más fría, ponga hielo en el vaso.

Uso del dispensador

- Seleccione entre hielo picado, agua o cubitos de hielo y presione ligeramente el pulsador con un vaso u otro recipiente.

Agua

- Pulse el botón de selección de agua y se iluminará el indicador.
- Obtendrá agua presionando ligeramente el pulsador con un vaso.

Cubitos de hielo

- Pulse el botón de selección de cubitos de hielo y se iluminará el indicador.
- Obtendrá cubitos de hielo presionando ligeramente el pulsador con un vaso.

Hielo picado

- Pulse el botón de selección de hielo picado y se iluminará el indicador.
- Obtendrá hielo picado presionando ligeramente el pulsador con un vaso.

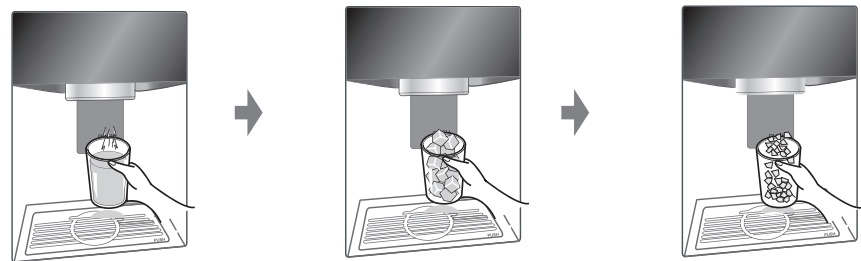

Función de visualización del estado del filtro (ciclo de sustitución del filtro) (Opcional)

- Existe un indicador luminoso de sustitución del filtro de agua del dispensador.
- El filtro de agua debe ser sustituido cada seis meses.
- La luz del filtro se iluminará para indicarle la necesidad de sustituir el filtro.
- Una vez sustituido el filtro, mantenga pulsado el botón del filtro durante más de 3 segundos para restablecer el indicador.
- Por favor, contacte con su servicio técnico local si necesita filtros de repuesto.

FILTER

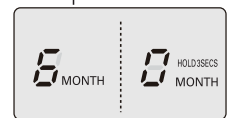

Las otras funciones

Advertencia sobre apertura de puerta.

- Se produce un sonido de advertencia repetido tres veces con intervalos de treinta segundos si se pasa un minuto con la puerta del refrigerador y el Compartimento para refrescos abierto o completamente cerrado.
- Tenga a bien contactar al centro de servicio local si la advertencia continúa sonando aún después que se ha cerrado la puerta.

Función de diagnóstico (detección de fallos)

- La función de diagnóstico detecta automáticamente el fallo cuando éste se produce en el producto durante el uso del refrigerador.
- Si el fallo se produce en una pieza del producto, éste no funciona aunque se oprima cualquier botón y no hace ninguna indicación normal. En este caso no desconecte la energía eléctrica sino contacte inmediatamente al centro de servicios locales. Toma mucho tiempo a los técnicos del servicio detectar la parte fallada si el refrigerador ha sido apagado.

Cuando el fabricante de hielo no funciona correctamente

El hielo forma bloques

- Cuando el hielo forme un bloque, sáquelo del depósito de hielo, rómpalo en trozos más pequeños y vuelva a introducirlos en el depósito.
- Cuando el fabricante de hielo produzca cubos de hielo muy pequeños o unidos, es necesario ajustar la cantidad de agua que se introduce. Póngase en contacto con el servicio técnico.

* Si no se usa el hielo con frecuencia, pueden formarse bloques.

Fallo de corriente

- El hielo puede caer en el compartimento del congelador. Saque el depósito del hielo, deshágase del hielo y vuelva a colocar el depósito en su lugar. Tras volver a poner en funcionamiento el frigorífico, se seleccionará automáticamente hielo picado.

El frigorífico se acaba de instalar por primera vez

- Son necesarias aproximadamente 12 horas para que un frigorífico instalado por primera vez produzca hielo en el compartimento del congelador.

Máquina automática de elaboración de hielo

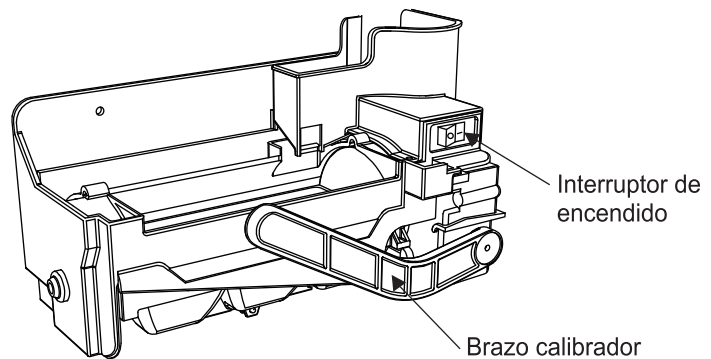

- La máquina automática de elaboración de hielo puede elaborar 6 cubitos a la vez, 50~60 al día. Esta cantidad puede variar según las circunstancias, incluyendo la temperatura ambiente, apertura de la puerta, carga del congelador, etc.
- La producción de hielo cesará cuando el recipiente de almacenamiento de cubitos esté lleno.
- Si no desea utilizar la máquina automática de elaboración de hielo, coloque el interruptor en APAGADO. Si desea volver a utilizar la máquina

NOTA

- Es normal escuchar un ruido cuando el hielo cae en su recipiente de almacenamiento.

⚠ ADVERTENCIA

- No introduzca las manos en el mecanismo de fabricación de hielo en funcionamiento. Podría ocasionarle lesiones físicas.
- El sistema de fabricación de hielo sólo podrá ser retirado por un técnico.

Compartimento congelador

Si se van a guardar muchos alimentos en el congelador.

- El cajón del compartimento congelador se puede extraer para guardar los alimentos directamente en la tapa y el fondo del compartimento congelador.
- El compartimento congelador incorpora una tapa del cajón para maximizar la capacidad de almacenaje de alimentos. Y también se incluye el cajón para guardar carnes aguadas o alimentos en estado semilíquido.

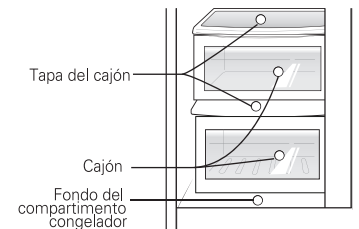

Cesta del sistema de fabricación de hielo

- Cuando no utilice el sistema fabricación de hielo, colóquelo en la cesta ① y apague el sistema con el interruptor; a continuación retire todo el hielo de la cesta.
- Cuando vaya a utilizar el sistema de fabricación de hielo, retire la cesta del sistema de hielo de la puerta y guárdela en la cesta de la puerta u otro lugar, y coloque el sistema de fabricación de hielo ②.

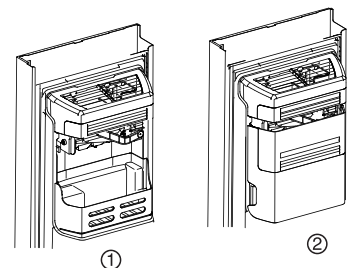

Precauciones

Deshágase del hielo (alrededor de 20 cubitos) y el agua (aproximadamente 7 vasos) producidos por primera vez tras la instalación del frigorífico.

El primer hielo y agua incluyen partículas u olores del tubo de suministro de agua o el depósito de agua. Esto es necesario en caso de que el frigorífico no se haya usado durante mucho tiempo.

No permita que los niños manipulen el compensador

Los niños pueden apretar el compensador incorrectamente o dañar las lámparas.

Asegúrese de que los alimentos no bloquean el paso del hielo.

Si los alimentos se colocan en la entrada del paso del hielo, quizás se bloquee el paso del hielo. También puede cubrirse con hielo en polvo si se utiliza solamente hielo fragmentado. En este caso, elimine el hielo acumulado.

No guarde latas de bebida u otros alimentos en el depósito del hielo para que se enfríen con mayor rapidez.

Se puede dañar el fabricante de hielo automático.

No utilice vasos de vidrio delgado o loza para recoger el hielo.

Estos vasos o envases pueden romperse.

Ponga el hielo en un vaso en primer lugar antes de llenarlo con agua u otras bebidas.

El agua puede salpicar si se añade hielo al líquido existente en un vaso.

No toque con la mano u otras herramientas la salida del hielo.

Puede romperse la herramienta o sufrir lesiones en la mano.

No quite la tapa del fabricante de hielo.

En algunas ocasiones, nivele la superficie de modo que el depósito del hielo pueda llenarse con más hielo.

El hielo se acumula cerca del fabricante de hielo. Por ello, el fabricante de hielo puede detectar que el depósito está lleno y dejar de fabricar hielo.

Si se obtiene hielo decolorado, deje de usar el fabricante de hielo y póngase inmediatamente en contacto con el servicio técnico.

No utilice vasos estrechos o profundos

El hielo puede atascarse en el paso del hielo y puede producir un fallo del frigorífico.

Mantenga el vaso a una distancia adecuada de la salida del hielo

Un vaso demasiado cercano a la salida del hielo puede evitar la salida del hielo.

Si experimenta una pérdida de corriente durante un período prolongado, extraiga el hielo del depósito de almacenaje.

Durante largos períodos sin electricidad, el hielo del depósito podría derretirse y el agua resultante filtrarse fuera del frigorífico.

Esto podría ocasionar daños en el suelo. Por lo tanto, extraiga todo el hielo del depósito de almacenaje antes cortar la alimentación o de iniciar períodos prolongados sin electricidad.

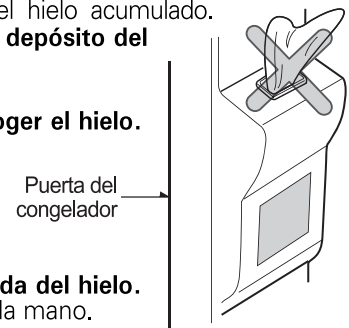

Cómo usar la barra de casa

Compartimento para refrescos (aplicable sólo a algunos modelos)

1. Presione y mantenga presionada la parte izquierda central del cajón para verduras hasta que oiga un clic.
 - Con más espacio de almacenamiento puede guardar más alimentos.



- Con más espacio de almacenamiento, puede almacenar varios tipos de comida.

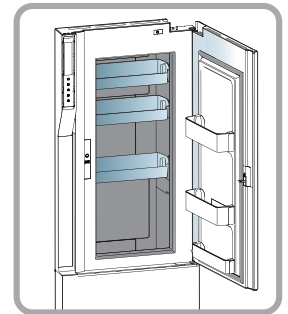

Baldas

Instrucciones de uso

Puede almacenar platos o comida refrigerada en la bandeja manteniendo suficiente espacio entre los recipientes.

Instrucciones de desmontaje

1. Sujete la parte frontal de la bandeja y extráigala hasta que quede bloqueada por el enganche.
2. Cuando no pueda tirar más de la bandeja, levántela ligeramente.
3. Mientras sujeta la bandeja, inclínela para extraerla.

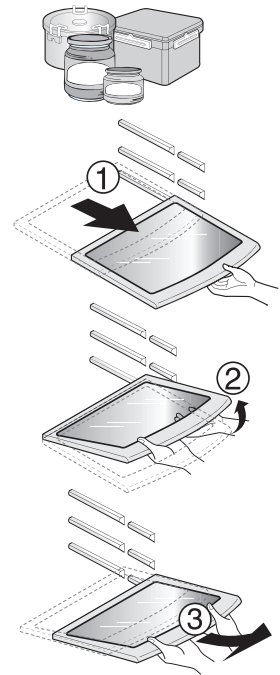

Sección de dos estrellas **

(aplicable sólo a algunos modelos)

Cesta del congelador (sección de dos estrellas)

- La sección de dos estrellas significa que el espacio se mantiene a $-12^{\circ}\text{C} \sim -18^{\circ}\text{C}$
- Alimentos congelados para almacenamientos breves.

Indicador LED (Congelador/Refrigerador)

Cuando el indicador está en funcionamiento en el refrigerador

– Cuando la puerta del congelador/refrigerador está abierta, se ilumina el indicador LED integrado.

* Este indicador LED se iluminará cuando se abra la puerta del congelador/refrigerador o Home bar.

* Este indicador LED puede utilizarse de forma semipermanente.

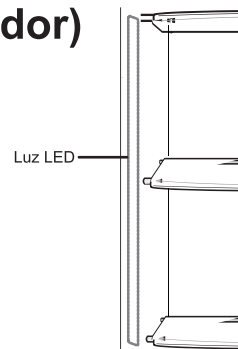

Hygiene Fresh (aplicable sólo a algunos modelos)

Modo de utilización de Hygiene Fresh

- Hygiene Fresh ya está instalado en la pared del refrigerador, por lo que no es necesaria su instalación.
- Utilice envases con tapas cerradas para guardar alimentos muy condimentados. De lo contrario, otros alimentos podrían absorber los olores.

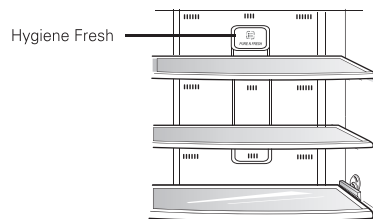

Desmontaje e instalación del filtro Hygiene Fresh

- Sujete la caja del Hygiene Fresh, gírela en la dirección opuesta a la agujas del reloj aproximadamente 15 grados, como se muestra en (a).
Extraiga el filtro Hygiene Fresh.
- Coloque el nuevo filtro en la caja como se muestra en la figura (b) (Tenga en cuenta la dirección de instalación).
- Coloque la unidad como se muestra en la figura (c), inserte y gírela en la dirección de las agujas del reloj hasta oír un clic. Se ha completado la instalación.

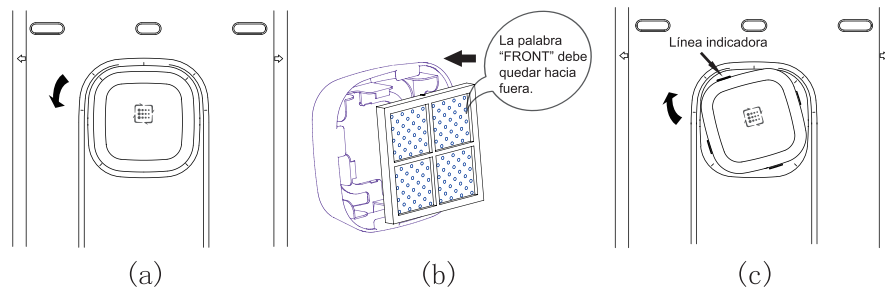

PRECAUCIÓN

- Si la pantalla muestra "REPLACE HOLD 5SECS", póngase en contacto con un servicio técnico autorizado.

ADVERTENCIA

- No coloque los dedos u objetos extraños en el ventilador del filtro para evitar lesiones o una activación accidental.

Soporte para el vino (aplicable sólo a algunos modelos)

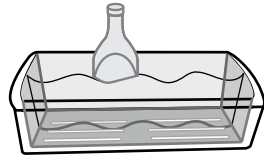

Ajuste del soporte para botellas de vino.

Las botellas pueden almacenarse lateralmente dentro de la bodeguilla.

Compartimiento para huevos (aplicable sólo a algunos modelos)

Puede mover el compartimiento para huevos al lugar adecuado que desee y seleccionar y elegir otro modelo de compartimiento según el número de huevos.

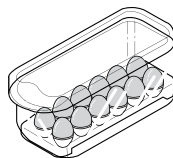

PRECAUCIÓN

- Nunca utilice el compartimiento para huevos como almacenaje de hielo. Se puede romper.
- Nunca almacene el compartimiento para huevos en la cámara congeladora o el compartimiento para productos frescos.

Caja V Fresh (aplicable sólo a algunos modelos)

- Guarde en el cajón del refrigerador verduras o carnes.
- Pulse el interruptor V Fresh varias veces para mantener los alimentos frescos durante más tiempo.

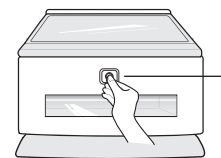

Interruptor V Fresh

Desodorizante (aplicable sólo a algunos modelos)

Este sistema absorbe de forma eficaz los olores fuertes usando el catalizador óptico. No tiene ningún efecto sobre los alimentos.

Sistema desodoriz

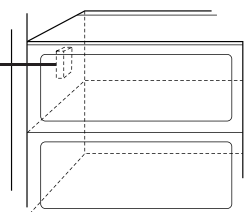

Ubicación de los alimentos

(Identificación de las Partes)

Soporte para vino

Para guardar vino



Balda del compartimento del congelador

Store various frozen foods such as meat, fish, Para guardar diferentes alimentos congelados, por ejemplo, carne, pescado, helado, tentempiés congelados, etc.

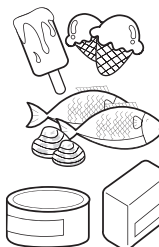

Estante de la puerta del congelador

- Para alimentos pequeños envasados y congelados.
- Es probable que la temperatura se incremente al abrir la puerta. Por ello, no lo utilice para alimentos que permanecen congelados a largo plazo, como puede ser el caso del helado.



Cajón del congelador

- Para carne, pescado, pollo, etc, tras envolverlos con film.
- Alimentos secos.



Esquina de productos lácteos

Para productos lácteos, tales como mantequilla, queso, etc.



Huevera

Coloque esta caja donde lo considere más adecuado



Compartimento para refrescos

Para guardar alimentos de uso frecuente, por ejemplo, bebidas, etc.



Balda del frigorífico

Para guardar alimentos del tipo de guarniciones u otros alimentos a una distancia adecuada.

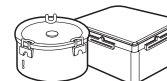

Estante de la puerta del frigorífico

Para alimentos pequeños envasados o bebidas del tipo de leche, zumo, cerveza, etc.



Cajón para verduras

Para guardar verduras o frutas.

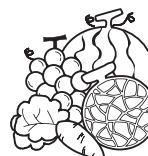

Esquina de conversión de cajón para verdura/cajón para carne

Para guardar verdura, fruta, carne para descongelar, pescado fresco, etc, poniendo el interruptor de conversión en la posición correcta.



Asegúrese de poner el interruptor en la posición correcta antes de guardar los alimentos.

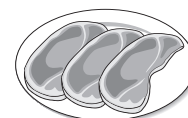

Guardar alimentos

- Guarde los alimentos frescos en el compartimento del frigorífico. El modo en que los alimentos se congelen y se descongelen es un factor importante para mantener su frescura y sabor.
- No guarde alimentos que se deterioran con facilidad a bajas temperaturas, del tipo de plátanos y melones.
- Deje enfriar los alimentos calientes antes de guardarlos en el frigorífico, ya que de otro modo, dañará otros alimentos, y será mayor el consumo de energía.
- Al guardar los alimentos, cúbralos con film de vinilo o guárdelos en envases con tapa. De este modo, se evita la humedad de la evaporación y los alimentos mantienen su sabor y poder nutritivo.
- No bloquee las tomas de aire con alimentos. La correcta circulación del aire frío mantiene constantes las temperaturas del frigorífico.
- No abra la puerta con frecuencia, para evitar la entrada de aire caliente que eleva la temperatura.
- No guarde demasiados alimentos en el estante de la puerta porque puede presionar contra las baldas interiores y no permitir que la puerta se cierre correctamente.

Congelador

- No guarde botellas en el congelador, pueden romperse al congelarse.
- No vuelva a congelar alimentos ya descongelados. Perderán su sabor y nutrientes.
- Cuando guarde alimentos congelados del tipo de helado, durante periodos prolongados de tiempo, colóquelos en la balda del congelador, no en el estante de la puerta.
- No toque alimentos o envases fríos – especialmente los metálicos - con las manos mojadas, ni coloque recipientes de cristal en los cajones del congelador.



PRECAUCIÓN

- Esto podría producirle lesiones en la piel, ya que estos envases pueden llegar a romperse si se congelan y causar daños personales.

Frigorífico

- No coloque alimentos húmedos en las baldas superiores, pueden congelarse por el contacto directo con el aire frío.
- Limpie los alimentos antes de guardarlos en el frigorífico. Lave y seque las verduras y frutas, y limpie los alimentos envasados para evitar que se deterioren los alimentos adyacentes.
- Cuando guarde huevos en un estante o en la huevera, asegúrese de que son frescos, y guárdelos siempre en posición vertical, con lo cual se mantendrán frescos más tiempo.

NOTA

- Si coloca el frigorífico en un lugar con humedad y altas temperaturas, la apertura frecuente de la puerta, o si guarda muchas verduras, puede hacer que se forme escarcha, que no tiene efecto sobre el funcionamiento del frigorífico. Elimine la escarcha con un paño.

Cómo desmontar las diferentes partes

NOTA

- Para desmontar siga el procedimiento inverso al montaje.
Asegúrese de hacer desenchufado el frigorífico de la red antes de montar y desmontar.
No apriete con excesiva fuerza para desmontar. Podría dañar alguna pieza.

Estante de la puerta y soporte

Levante el estante sujetando ambos lados (①) y extráigalo en la dirección (②).

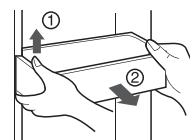

Compartimento para hielo

Sujete el compartimento para hielo como se muestra en la figura derecha y tire ② al tiempo que lo eleva ligeramente ①.

- No desmonte el compartimento para hielo, a menos que sea necesario.
- Retire el compartimento con las dos manos, para evitar que pueda caerse.

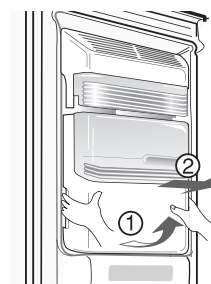

Tras utilizar el dispensador

El recipiente de recogida de agua no tiene función de autovaciado.

Límpielo con regularidad.

En primer lugar, retire la tapa del recipiente de recogida de agua.

Presione la tapa en la marca PUSH ① para levantar la tapa del recipiente de recogida de agua.

Retire la tapa del recipiente de recogida de agua como se muestra en la figura ②.

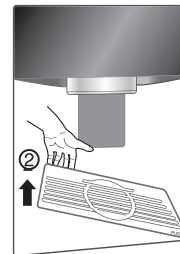
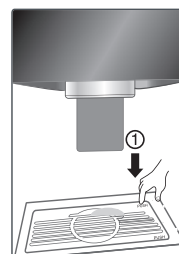

**Desmontar el
cajón para
verduras
(Opcional)**

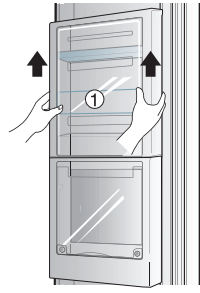

- Eleve el cajón para verduras ① y extráigalo de la puerta.

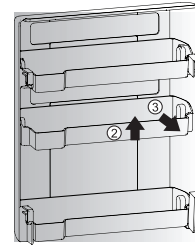

- Después de quitarlo, eleve ② y extraiga ③ del cajón para verduras.

Información general

Vacaciones

Durante las vacaciones, probablemente preferirá dejar el frigorífico en funcionamiento. Coloque en el congelador aquellos alimentos que se puedan congelar. Cuando no quiera dejar el frigorífico en funcionamiento, saque todos los alimentos, desconecte el enchufe de la red, limpie el interior y deje todas las puertas para evitar la formación de olores.

Fallo de corriente

La mayor parte de los fallos de corriente que se corrigen antes de una hora o dos no tienen efecto sobre las temperaturas del frigorífico. Sin embargo, evite abrir las puertas mientras el frigorífico no reciba corriente.

Si se traslada

Saque o sujete todas las partes que puedan moverse en el interior del frigorífico. Para evitar daños a los tornillos de ajuste de altura, gírelos hasta el fondo en la base.

Tubo anticondensación

El panel exterior del frigorífico puede calentarse en ocasiones, especialmente después de la instalación. No se alarme. Se debe al tubo anticondensación, que bombea aire caliente para evitar la condensación en los paneles externos.

Limpieza

Es importante mantener el frigorífico limpio para evitar olores no deseados. Limpie inmediatamente los alimentos derramados ya que, en caso contrario, pueden acidificar y manchar las superficies plásticas.

Exterior

Utilice una solución de jabón suave o detergente para limpiar el acabado del frigorífico. Limpie con un paño y seque. Para productos con un exterior en acero inoxidable, use una esponja limpia o un trapo suave junto con un detergente suave en agua templada. No utilice limpiadores abrasivos o muy fuertes. Seque a fondo con un trapo suave. No utilice cera para electrodomésticos, lejía u otros productos que contengan color sobre acero inoxidable.

Interior

Se recomienda una limpieza regular del interior. Lave todos los compartimentos con una solución de bicarbonato de sodio o un detergente suave y agua templada. Enjuague y seque.

Tras la limpieza

Compruebe que el cable no está dañado, que el enchufe no se recalienta y que está correctamente enchufado en la toma de pared.

ADVERTENCIA

Desenchufe el cable de la red antes de limpiar alrededor de aparatos eléctricos (lámparas, interruptores, controles, etc.) Limpie la humedad con una esponja o paño para evitar que los líquidos o agua entren en contacto con cualquier aparato eléctrico, produciendo así descargas eléctricas. No utilice raspadores metálicos, cepillos, limpiadores abrasivos, soluciones alcalinas fuertes, líquidos de limpieza inflamables o tóxicos. No toque las superficies congeladas con las manos mojadas o húmedas, ya que se adhieren a las superficies muy frías.

Diagnóstico Inteligente

(aplicable sólo a algunos modelos)

Si experimenta cualquier problema con su refrigerador, dispone de la habilidad de transmitir datos mediante su teléfono al centro de servicio de LG. Esto le da la posibilidad de hablar directamente con nuestros especialistas cualificados. El especialista graba los datos transmitidos por su máquina y los utiliza para analizar el problema, suministrando un diagnóstico rápido y efectivo.

Si experimenta problemas con su refrigerador, contacte con el centro de servicio de LG. Utilice exclusivamente la característica Diagnóstico Inteligente si el agente del servicio telefónico de atención al cliente de LG se lo haya indicado. Los sonidos de transmisión que oirá son normales y suenan como un fax.

El Diagnóstico Inteligente no se puede activar hasta que su refrigerador no esté conectado a la alimentación. Si su refrigerador no se enciende, la localización y resolución de problemas debe hacerse sin utilizar el Diagnóstico Inteligente.

Utilizar el Diagnóstico Inteligente

Primero, llame al centro de servicio de LG. Utilice exclusivamente la característica Diagnóstico Inteligente si el agente del servicio telefónico de atención al cliente de LG se lo ha indicado.

1. Bloquee la pantalla. Para bloquear la pantalla, mantenga pulsado el botón de bloqueo durante tres segundos. (Si la pantalla ha permanecido bloqueada durante más de cinco minutos, deberá desactivar el bloqueo y volver a activarla.)



2. Abra la puerta derecha del refrigerador.

3. Sostenga el micrófono de su teléfono frente al altavoz ubicado en la bisagra derecha de la puerta del refrigerador, cuando el servicio telefónico de atención al cliente se lo haya indicado.

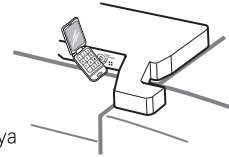

4. Pulse y mantenga pulsado el botón de temperatura del congelador durante tres segundos a la vez que mantiene su teléfono frente al altavoz.



5. Tras oír tres pitidos, suelte el botón de temperatura del congelador.

6. Mantenga el teléfono en posición hasta que finalice el tono de transmisión. Son necesarios 3 segundos, y la pantalla mostrará el tiempo transcurrido. Al finalizar la cuenta atrás y detenerse los tonos, reanude su conversación con el especialista, quien estará entonces en medida de asistirle utilizando la información transmitida para su análisis.

NOTA

- Para mejores resultados, no desplace el teléfono cuando se transmitan los tonos.
- Si el agente del servicio telefónico de atención al cliente no puede grabar los datos con precisión, se le pedirá volver a intentarlo.
- Las diferencias de calidad de la llamada según la región puede afectar la función.
- Utilice el teléfono fijo para una mejor comunicación, lo que conllevará un mejor servicio.
- La mala calidad de la llamada puede conllevar una débil transmisión de los datos desde su teléfono a la máquina, lo que conllevaría el Diagnóstico Inteligente a no funcionar adecuadamente.

Solución de problemas

Antes de acudir al servicio técnico, revise esta lista. Quizás pueda ahorrar tiempo y dinero. Incluye problemas comunes que no son resultado de defectos de mano de obra o materiales.

Problema	Causa Posible	Solución
Funcionamiento del frigorífico		
El compresor del frigorífico no funciona	El control del frigorífico está desconectado	Configure el control del frigorífico. Consulte la sección de los controles.
	El frigorífico está en ciclo de desescarchado	Es normal en un frigorífico de desescarchado totalmente automático. El ciclo se realiza periódicamente.
	El enchufe no está conectado a la toma de pared	Asegúrese de que el enchufe está correctamente insertado en la toma de pared.
	Corte de corriente. Compruebe la electricidad de la casa.	Llame a la compañía de electricidad.
El frigorífico funciona demasiado o demasiado tiempo	El frigorífico es de mayor tamaño que el anterior que usted tenía.	Es normal. Las unidades de mayor tamaño y mayor eficacia funcionan en estas condiciones durante más tiempo.
	Hace calor en la habitación o en el exterior.	Transcurren algunas horas hasta que el frigorífico se enfría completamente.
	Se han guardado recientemente grandes cantidades de alimentos templados o calientes.	Los alimentos calientes hacen que el frigorífico funcione durante más tiempo hasta que se alcanza la temperatura deseada.
	Las puertas se abren con demasiada frecuencia o durante demasiado tiempo.	El aire caliente que entra en el frigorífico hace que funcione más tiempo. Abra la puerta con menos frecuencia.
	La puerta del congelador o el frigorífico puede estar ligeramente abierta.	Asegúrese de que el frigorífico está a nivel. Evite que los alimentos o envases bloqueen las puertas. Consulte la sección de problemas. APERTURA/CIERRE de las puertas.
	El control del frigorífico está configurado a una temperatura demasiado fría.	Ponga el control de frigorífico en un valor de temperatura más elevado hasta que la temperatura sea satisfactoria.
	La junta del frigorífico o congelador está sucia, desgastada, rota o mal colocada.	Limpie o cambie la junta. Las fugas en el cierre hermético de la puerta harán que el frigorífico funcione más tiempo para mantener las temperaturas deseadas.
	El termostato mantiene el frigorífico a una temperatura constante.	Esto es normal. El frigorífico se enciende y se apaga para mantener la temperatura constante.

Problema	Causa Posible	Solución
Las temperaturas son demasiado bajas		
La temperatura del congelador es demasiado baja pero la del frigorífico es satisfactoria	El controlador del congelador se ha configurado demasiado bajo	Ponga el controlador del congelador en un valor más alto hasta que se alcance la temperatura satisfactoria
La temperatura del frigorífico es demasiado baja pero la del congelador es satisfactoria	El controlador del frigorífico se ha configurado demasiado bajo	Ponga el controlador del frigorífico en un valor más alto
Los alimentos guardados en los cajones se congelan	El controlador del frigorífico se ha configurado demasiado bajo	Ponga el controlador del frigorífico en un valor más alto
La carne guardada en el cajón de carnes frescas se congela	La carne debe guardarse a una temperatura ligeramente superior al punto de congelación del agua (32 F, 0 C) para lograr el mayor tiempo de conservación	Es normal que se formen cristales de hielo debido a la humedad que contiene la carne.
Las temperaturas son demasiado altas.		
Las temperaturas del congelador o el frigorífico son demasiado altas	El controlador del congelador se ha configurado demasiado alto	Ponga el control del congelador o frigorífico a una temperatura más baja hasta que la temperatura del congelador o el frigorífico sea satisfactoria.
	El controlador del frigorífico se ha configurado demasiado alto. El control del frigorífico tiene algún efecto sobre la temperatura del congelador.	Ponga el control del congelador o frigorífico a una temperatura más baja hasta que la temperatura del congelador o el frigorífico sea satisfactoria.
	Las puertas se abren con demasiada frecuencia o durante demasiado tiempo.	Entra aire caliente en el frigorífico/ congelador cada vez que se abre la puerta. Abra la puerta con menos frecuencia.
	La puerta está ligeramente abierta.	Cierre la puerta completamente.
	Se han guardado recientemente grandes cantidades de alimentos calientes.	Espera hasta que el frigorífico o congelador puedan alcanzar la temperatura deseada.
	El frigorífico ha estado desconectado durante un periodo de tiempo.	Un frigorífico requiere algunas horas para enfriarse completamente.
La temperatura en el frigorífico es demasiado alta pero la temperatura del congelador es satisfactoria.	El controlador del frigorífico se ha configurado demasiado alto.	Ponga el control del frigorífico en una temperatura más baja.

Problema	Causa Posible	Solución
Sonido y ruidos		
Niveles altos de sonido cuando se pone en funcionamiento el frigorífico	Los frigoríficos actuales han aumentado su capacidad y mantienen temperaturas más uniformes	Es normal que los niveles de sonido sean más elevados.
Niveles altos de sonido cuando se pone en marcha el compresor.	El frigorífico funciona con presiones más elevadas durante la puesta en marcha del ciclo ON	Es normal. El sonido se nivelará según el frigorífico siga funcionando.
Vibraciones o traqueteos	El suelo no es uniforme o es débil. El frigorífico golpea en el suelo cuando se mueve ligeramente.	Asegúrese de que el suelo está a nivel y es sólido y puede soportar correctamente el frigorífico.
	Vibran los objetos colocados sobre el frigorífico.	Quite los objetos.
	Vibran los recipientes en las baldas del frigorífico.	Es normal que los recipientes vibren. Mueva los recipientes ligeramente. Asegúrese de que el frigorífico está colocado a nivel y firme sobre el suelo.
	El frigorífico toca la pared o los armarios.	Mueva el frigorífico para que no toque la pared o los armarios.
Agua/humedad/hielo dentro del frigorífico		
Se acumula la humedad en las paredes interiores del frigorífico	La temperatura ambiente es elevada y hay humedad, lo cual incrementa la acumulación de escarcha y condensación interna.	Esto es normal.
	La puerta está ligeramente abierta.	Vea en la sección de problemas apertura/cierre de las puertas.
	La puerta se abre con demasiada frecuencia o demasiado tiempo.	Abra las puertas con menos frecuencia.
Agua/humedad/hielo fuera del frigorífico		
Se forma humedad en el exterior del frigorífico o entre las puertas	El tiempo es húmedo	Es normal con tiempo húmedo. Cuando la humedad sea más baja, desaparecerá la humedad del frigorífico.
	La puerta está ligeramente abierta, haciendo que el aire frío del interior del frigorífico choque con el aire caliente del exterior.	Esta vez, cierre la puerta completamente.

Problema	Causa Posible	Solución
Olores en el frigorífico		
	Es necesario limpiar el interior	Limpie el interior con una esponja, agua tibia y bicarbonato de sodio
	Alimentos de olor fuerte en el frigorífico	Cubra los alimentos completamente
	Algunos envases y materiales para envolver producen olores.	Use una marca de envases o materiales de envoltura diferente.
Apertura/cierre de las puertas/cajones		
Las puertas no cierran	Los envases de alimentos mantienen la puerta abierta.	Mueva los envases para que se pueda cerrar la puerta
Las puertas no cierran	La puerta se ha cerrado con demasiada fuerza, haciendo que la otra puerta se abra ligeramente.	Cierre ambas puertas con suavidad
	El frigorífico no está nivelado. Golpea en el suelo cuando se mueve ligeramente.	Ajuste el tornillo de ajuste de altura
	El suelo no es uniforme o es débil. El frigorífico golpea el suelo cuando se mueve ligeramente.	Asegúrese de que el suelo está nivelado y puede soportar de forma correcta el frigorífico. Póngase en contacto con un carpintero para corregir el suelo.
	El frigorífico toca las paredes o armarios.	Mueva el frigorífico.
Los cajones se mueven con dificultad.	Los alimentos tocan la balda en la parte superior del cajón.	Ponga menos alimentos en el cajón.
	La guía sobre la que se desliza el cajón está sucia.	Limpie el cajón y la guía.
Dispensador		
El dispensador no da hielo.	La cubitera está vacía.	Cuando cae el primer hielo en la cubitera, el dispensador debería funcionar.
	La temperatura del congelador es demasiado elevada.	Cambie el control del congelador a un valor de temperatura más bajo para que se formen los cubitos de hielo. Cuando se forman los cubitos de hielo, debería funcionar el dispensador.
	La toma del suministro de agua no está abierta.	Abra la toma y permita el tiempo suficiente para que se forme el hielo. Una vez formado el hielo, debería funcionar el dispensador.
	La puerta del frigorífico o del congelador no está cerrada.	Asegúrese de que las dos puertas están cerradas.

Problema	Causa Posible	Solución
El dispensador no produce hielo	El hielo se funde y se congela debido a un uso poco frecuente, fluctuaciones de temperatura y/o cortes de suministro eléctrico.	Quite la cubitera y el hielo derretido y los contenidos. Limpie la cubitera, séquela y vuelva a colocarla. Cuando se forme hielo de nuevo, funcionará el dispensador.
El dispensador de hielo está atascado	Los cubitos de hielo se atascan entre el fabricante de hielo y la parte posterior de la cubitera.	Quite los cubitos de hielos que atascan el dispensador.
	Los cubitos de hielo se adhieren	Use el dispensador con frecuencia para que no se adhieran los cubitos.
	Se han usado en el dispensador cubitos de hielo comprados o fabricados en otro lugar.	Utilice con el dispensador sólo los cubitos de hielos fabricados en este frigorífico.
El dispensador no produce agua	No está abierta la toma de agua doméstica. Ver problema: el fabricante de hielo no produce hielo.	Abra la toma de agua.
	La puerta del congelador o el frigorífico no está cerrada.	Asegúrese de que las puertas están cerradas.
El agua tiene un sabor y olor extraños	El agua ha permanecido en el depósito durante mucho tiempo.	Llene y vacíe 7 vasos de agua para renovar el suministro. Llene y vacíe otros 7 vasos para limpiar el depósito.
	El frigorífico no se ha conectado correctamente al suministro de agua.	Conecte el frigorífico a un suministro de agua que suministre agua al grifo de la cocina.
Sonido de caída de hielo	Este sonido se produce normalmente cuando el hielo fabricado automáticamente cae en la cubitera. El volumen puede variar de dependiendo de la ubicación del frigorífico.	
Sonido de suministro de agua	Este sonido se produce normalmente cuando entra agua en el fabricante de hielo tras caer automáticamente el hielo producido.	
Otros	Lea detenidamente "fabricador automático de hielo y dispensador" en este manual.	

Periodo de garantía del compresor lineal:

Diez (10) años a partir de la fecha de compra original.

Sólo piezas (el consumidor pagará la mano de obra)

Los ruidos asociados con el funcionamiento normal y el

incumplimiento de las instrucciones de las guías de uso y cuidado o

la instalación de la unidad en un entorno inadecuado no estarán cubiertos por esta garantía.

Es normal...

Las situaciones siguientes son normales.

	Problema	Solución
Ruido	Cuando oiga un sonido como "tac" o "tuc"	Este es el sonido de varias partes expandiéndose / contrayéndose o varios dispositivos de control funcionando dependiendo del cambio de temperatura dentro del frigorífico.
	Cuando oiga un sonido como "Dururuk", "Dulkuk" o "Wuung"	Se debe al compresor o el ventilador funcionando cuando el frigorífico se inicia o para. Este es el mismo fenómeno del sonido generado al arrancar o parar el motor de un coche.
	Cuando oiga el sonido del agua fluyendo	Este es el sonido del refrigerante cambiando la condición del congelador/frigorífico. Cuando el líquido cambia a gas, oír el sonido del agua fluyendo cuando el gas cambia a líquido, oír el sonido "Kureureuk".
	Cuando oiga el sonido del viento como "Fuu" o "Shik" justo después de cerrar la puerta	Este es el sonido generado cuando la presión interna se reduce temporalmente cuando al entrar el aire caliente al frigorífico o congelador, se enfría rápidamente.
	Cuando oiga un sonido de vibración	Si el frigorífico se instala sobre un suelo de madera o una pared de madera, si no está nivelado correctamente, el sonido podría ser alto por la vibración.
	Cuando oiga un sonido fuerte tras instalar el producto por primera vez	Cuando utilice el frigorífico por primera vez, el frigorífico funcionará a alta velocidad para enfriarse rápidamente y el sonido puede parecer más alto. Cuando la temperatura interna cae bajo un cierto nivel, el ruido se solucionará.
Puerta abierta	Cuando la puerta se abre ligeramente tras cerrarla	Dependiendo de la velocidad de cierre del frigorífico o el congelador, la puerta puede abrirse ligeramente y cerrarse a continuación. Tenga cuidado de no cerrar la puerta demasiado fuerte.
Congelación / gotas de condensación	Cuando se forma hielo o gotas de condensación en el interior o exterior del frigorífico	Cuando el aire exterior fluye en la superficie fría interior del frigorífico, puede formarse hielo o gotas de condensación. En especial, esto ocurrirá de forma más fácil cuando abra y cierre la puerta del frigorífico más frecuentemente. Además, si la humedad de la ubicación de instalación es alta o durante la estación de lluvias o en un día lluvioso, pueden formarse gotas de condensación en la parte exterior del frigorífico. Esto es un fenómeno natural que ocurre cuando hay un tiempo húmedo. Seque las gotas de agua con un paño seco.
Temperatura	Cuando la parte frontal del frigorífico está caliente	Las tuberías de calefacción están instaladas en la parte frontal del frigorífico y en el divisor del congelador y el frigorífico para evitar que se formen gotas de condensación. El frigorífico puede parecer más caliente tras la instalación o durante un verano cálido, pero no supone ningún problema, puede estar tranquilo.

