



BRUGERVEJLEDNING

SIGNAGE-SKÆRM

Læs denne vejledning grundigt inden betjening af produktet, og behold den til evt. senere brug.

SIGNAGE-SKÆRMMODELLER
47TS50MF

INDHOLDSFORTEGNELSE

3 INSTALLATIONSFORBEREDELSE

- 3 Tilbehør
- 4 Produktsammensætning
- 5 Portrætlayout
- 6 Opbevaringsmetode til beskyttelse af panel
- 6 - Korrekt metode
- 6 - Forkert metode

7 PRODUKTINSTALLATION

- 7 Sådan monteres et LVDS-kabel
- 8 Belysningsinstallation
- 9 Installation i kabinettet
- 10 Forsigtig
- 10 - Korrekt metode
- 10 - Forkert metode

11 FEJLFINDING

12 SPECIFIKATIONER

14 LVDS VEJLEDNING TIL BENDIAGRAM



BEMÆRK

- Garantien dækker ikke skader der skyldes brug af produktet i ekstremt støvede miljøer.

INSTALLATIONSFORBEREDELSE

Tilbehør

Kontroller produktkassen for følgende artikler. Hvis noget tilbehør mangler, skal du kontakte den lokale forhandler, hvor du har købt produktet. Illustrationerne i denne vejledning kan være anderledes end det pågældende produkt eller tilbehør.



**CD (brugervejledning)/
Vejledning til nem opsætning**



FORSIGTIG

- Undlad at bruge ikke godkendt tilbehør for at tilgodese sikkerhed og produktets levetid.
- Tings- eller personskaade som følge af brug af ikke godkendt tilbehør dækkes ikke af garantien.
- LVDS-kablet er valgfrit og leveres ikke med produktet. Se vejledningen til LVDS-bendiagram på side 14 til 15 for samling af LVDS-kablet.



BEMÆRK

- De medfølgende dele til produktet kan variere, afhængigt af modellen.
- Produktspecifikationer eller indhold i denne vejledning kan ændres uden forudgående varsel på grund af opgradering af produktfunktioner.

Produktsammensætning

Brug M3-skruerne. Der er 20 skruehuller på bagsiden af produktet.



< Forside af produktet >

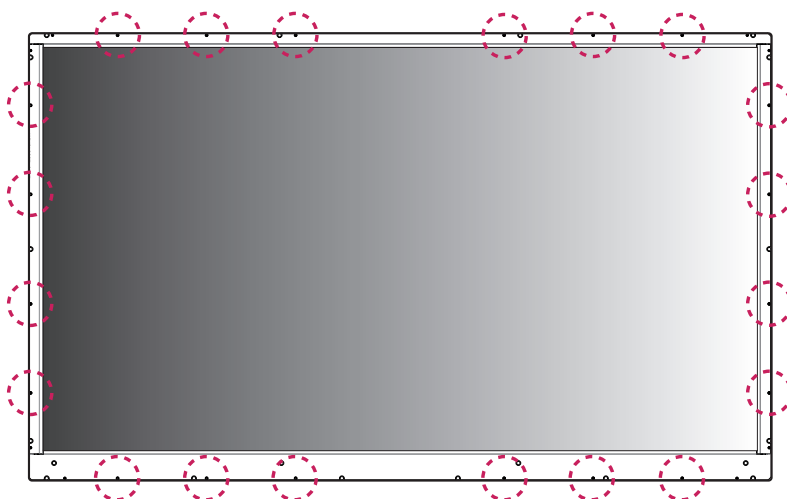

< Bagside af produktet >



FORSIGTIG

- Dette produkt har for- og bagsider. Kontroller, at produktet er installeret med forsiden vendende fremad.
- Billedet vises spejlvendt på bagsiden.

Portrætlayout

Når der installeres i portrætlayout, skal skærmen drejes 90 grader med uret (set stående foran skærmen). Liggende visning er kun tilgængelig på impulstællerpanelet. (Printkortet bør understøtte portrættilstand.)

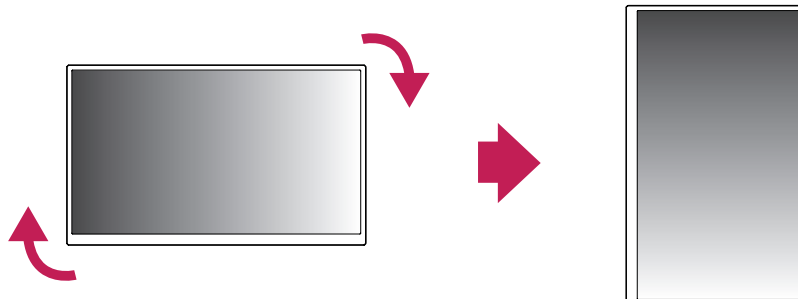

FORSIGTIG

- Impulstællerpanelet er ekstraudstyr og ikke en del af produktet.

Opbevaringsmetode til beskyttelse af panel

Korrekt metode

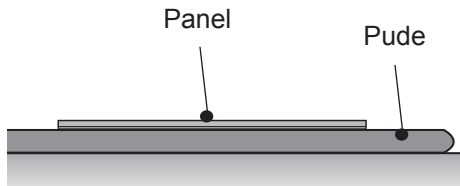

Når produktet lægges ned, skal det paceres på en pude eller en blød klud på et plant underlag. Placer produktet med panelet vendende nedad.

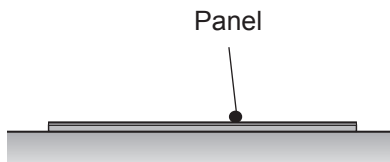

Hvis der er ikke er en pude eller en blød klud tilgængelig, skal du sikre, at gulvet er rent. Læg derefter forsigtigt produktet med panelet vendende enten opad eller nedad. Pas på ikke at tage noget på panelet.

Forkert metode

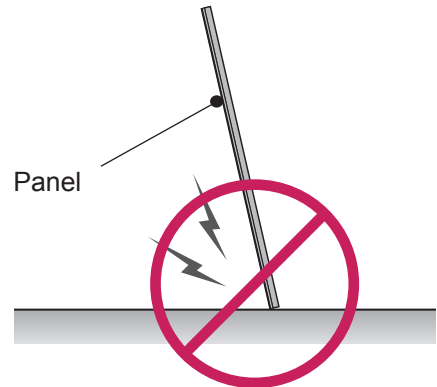

Hvis produktet vippes over rammen, kan panelets bund blive beskadiget.

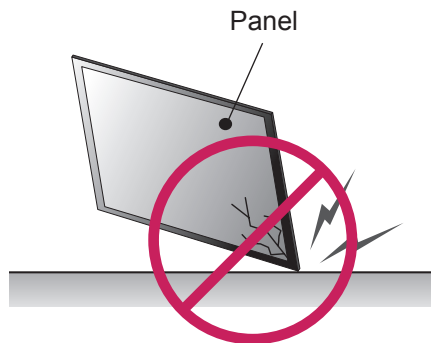

Hvis produktet vippes over panelkanten, kan panelet blive beskadiget.

PRODUKTINSTALLATION

Sådan monteres et LVDS-kabel

LVDS-kabelporten er placeret som vist i figuren nedenfor.
Når du monterer produktet, skal du sørge for, at der er nok plads til at montere LVDS-kablet.

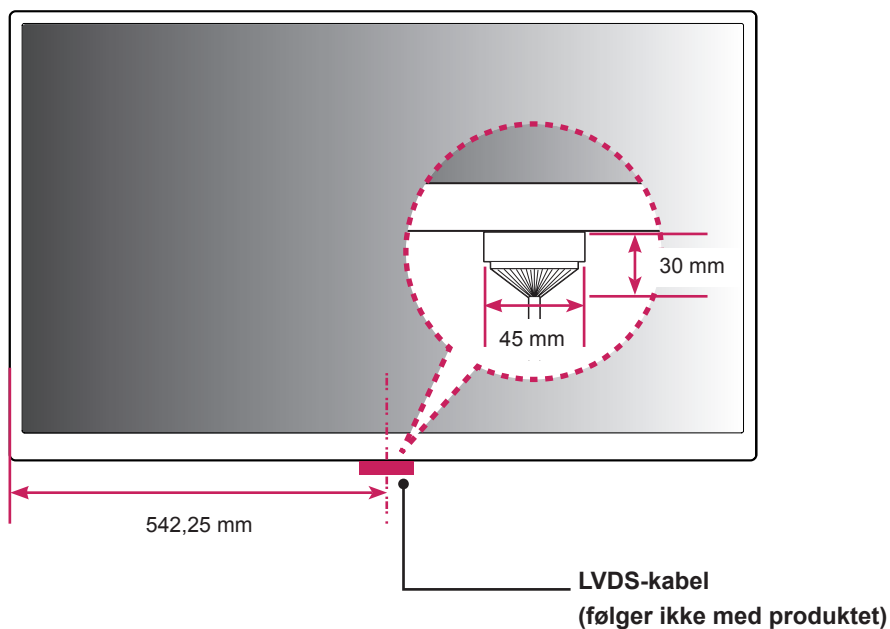

! BEMÆRK

- LVDS-kablet er valgfrit og leveres ikke med produktet.

Belysningsinstallation

DANSK

Dette produkt skal installeres sammen med belysning.

Belysning skal installeres bag produktet, således at skærmen kan ses klart.

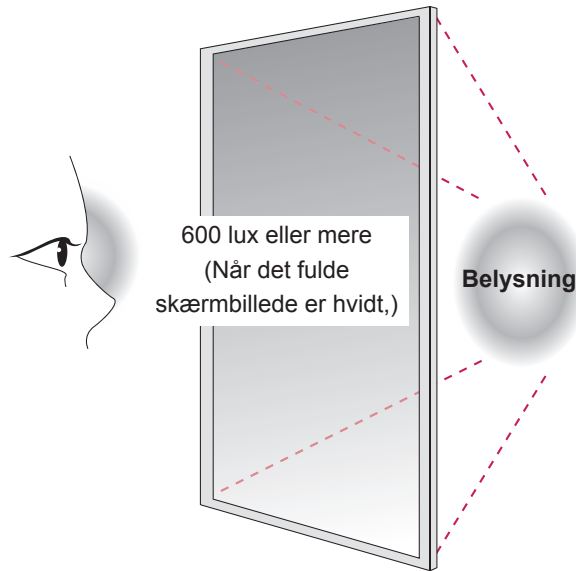

Installation af en bestemt genstand bag skærmen kræver muligvis yderligere belysning.

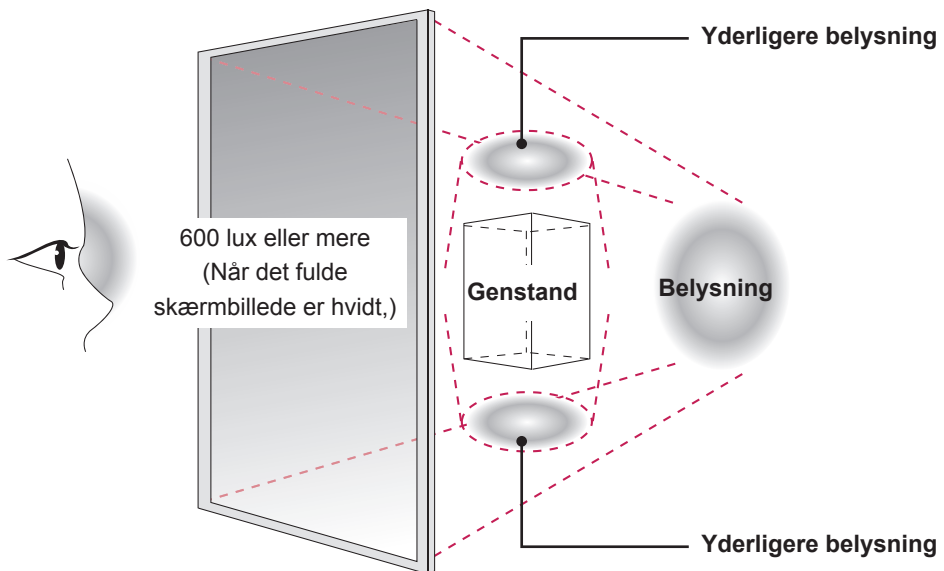

Installation i kabinettet

Installer produktet i kabinettet. Brug arbejdshandsker når du installerer produktet. Brug ikke bare hænder. Ellers kan det forårsage personskade.

- 1 Placer produktet i kabinettet.
- 2 Fastgør produktet ved brug af de forborede skruehuller samt en yderligere integreret styramme.

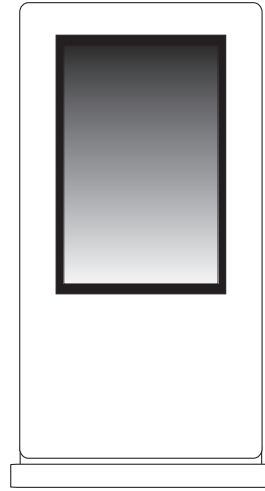
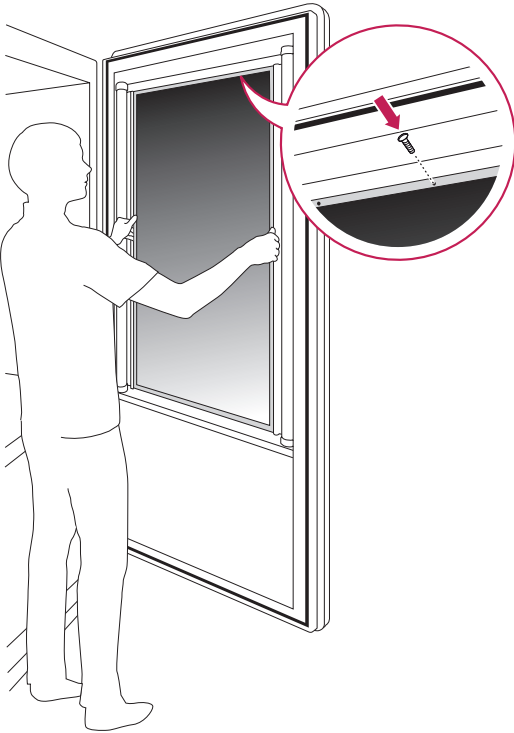

< Eksempel på produktet kabinettet >

! BEMÆRK

- Dette produkt kan installeres på forskellige måder udover i kabinettet.

! FORSIGTIG

- Produktets panel er så tyndt, at det nemt kan gå i stykker, når det eksponeres for omgivelserne. Benyt beskyttelsesglas for at forhindre produktet i at blive direkte eksponeret for omgivelserne.

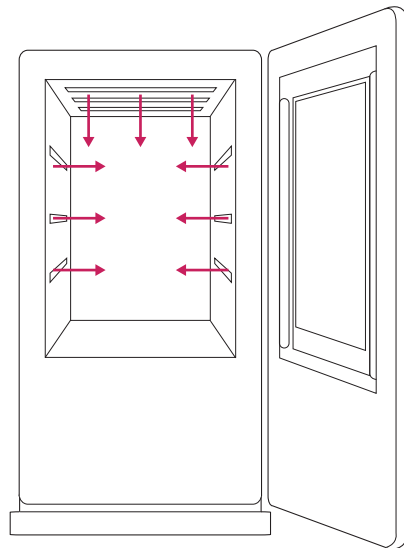

< Eksempel på belysning installation >
Belysningen skal installeres i kabinettet.

Forsigtig

Korrekt metode

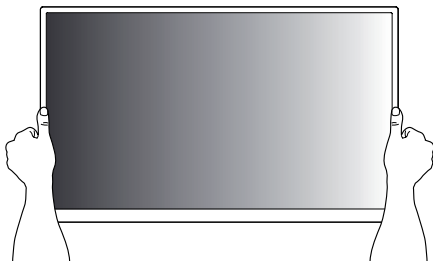

Grib ikke fat i skærmområdet, når du holder produktet.

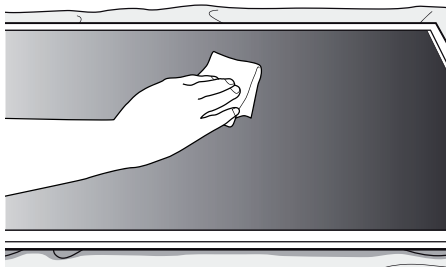

Brug en blød klud fugtet med n-hexan til at fjerne støv eller pletter på skærmen.



FORSIGTIG

- Hvis et fast billede vises på skærmen i lang tid, sætter det sig fast og bliver en permanent skade på skærmen.
- Dette kaldes billedfastbrænding eller billedindbrænding og dækkes ikke af garantien.
- For at forhindre at billedet sætter sig fast, skal du ikke afspille et stillbillede i mere end to timer.
- Anbefalet driftstid for optimal ydeevne og pålidelighed er 12 timer eller mindre pr. dag.

Forkert metode

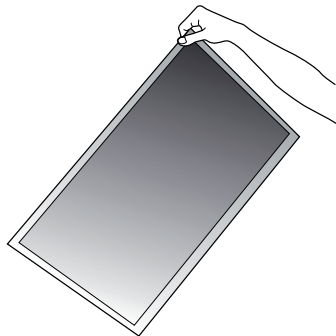

Løft ikke produktet op ved at holde det i et hjørne.



FORSIGTIG

- Sørg for, at strømmen er afbrudt, før du flytter eller installerer produktet. I modsat fald er der fare for elektrisk stød.
- Brug arbejdshandsker når du installerer produktet. Brug ikke bare hænder. Ellers kan det forårsage personskade.
- Hvis du installerer produktet i loftet eller på en skrå væg, kan det falde ned og føre til alvorlig personskade.
- Overstram ikke skrueene, da dette kan forårsage skader på produktet og ugyldiggøre garantien.
- Brug M3 x L4-skrueene. Evt. skader eller kvæstelser, der opstår som følge af misbrug eller brug af uoriginalt tilbehør, er ikke dækket af denne garanti.

FEJLFINDING

Der vises et "after-image" på produktet.

Problem	Opløsning
Der vises et "after-image", når produktet slukkes.	<ul style="list-style-type: none"> • Hvis samme billede vises i længere tid, kan skærmens pixels hurtigt blive beskadiget. Brug pauseskærmfunktionen. • Når et mørkt billede vises på skærmen, efter et billede med høj kontrast (sort og hvid eller grå), kan der forekomme fastfrysning af billedet. Dette er normalt for LCD-skærme.

Skærmfarven er unormal.

Problem	Opløsning
Skærmfarven er ustabil eller sort/hvid.	<ul style="list-style-type: none"> • Kontroller, at LVDS-kablets tilslutning er korrekt. • Kontroller, om LVDS-kablet er tilsluttet korrekt ifølge vejledningen til LVDS Pin-kort.
Vises der sorte prikker på skærmen?	<ul style="list-style-type: none"> • Der kan forekommer flere pixels (i rød, grøn, hvid eller sort farve) på skærmen, og de kan skyldes LCD-panelets særlige egenskaber. Det er ikke en fejl på LCD-skærmen.

SPECIFIKATIONER

Aktiv skærmstørrelse	46,96" (1192,87 mm) diagonal
Monitorens mål(H x B x D)	1084,5 mm x 653 mm x 11,2 mm
Pixelafstand	0,5415 mm x 0,5415 mm
Pixel Format	RGB-stribearrangement med 1920 vandrette x 1080 lodrette pixels
Farvedybde	8 bit (D), 16,7 millioner farver
Transmitans (med POL)	6,4 % (typ.)
Visningsvinkel (CR>10)	Visningsvinkel fri (R/L 178 (min.), U/D 178 (min.))
Strømforbrug	Samlet 6,16 W (typ.) (TBD)
Monitorens vægt(head)	2,9 kg
Driftstilstand for skærm	Transmissiv tilstand, normalt sort
Overfladebehandling	Anti-genskærsbehandling med hård coating (3H) af frontpolarisator (Reflektans < 2 %),
Mulig visningstype	Liggende, stående

(Unit : mm)

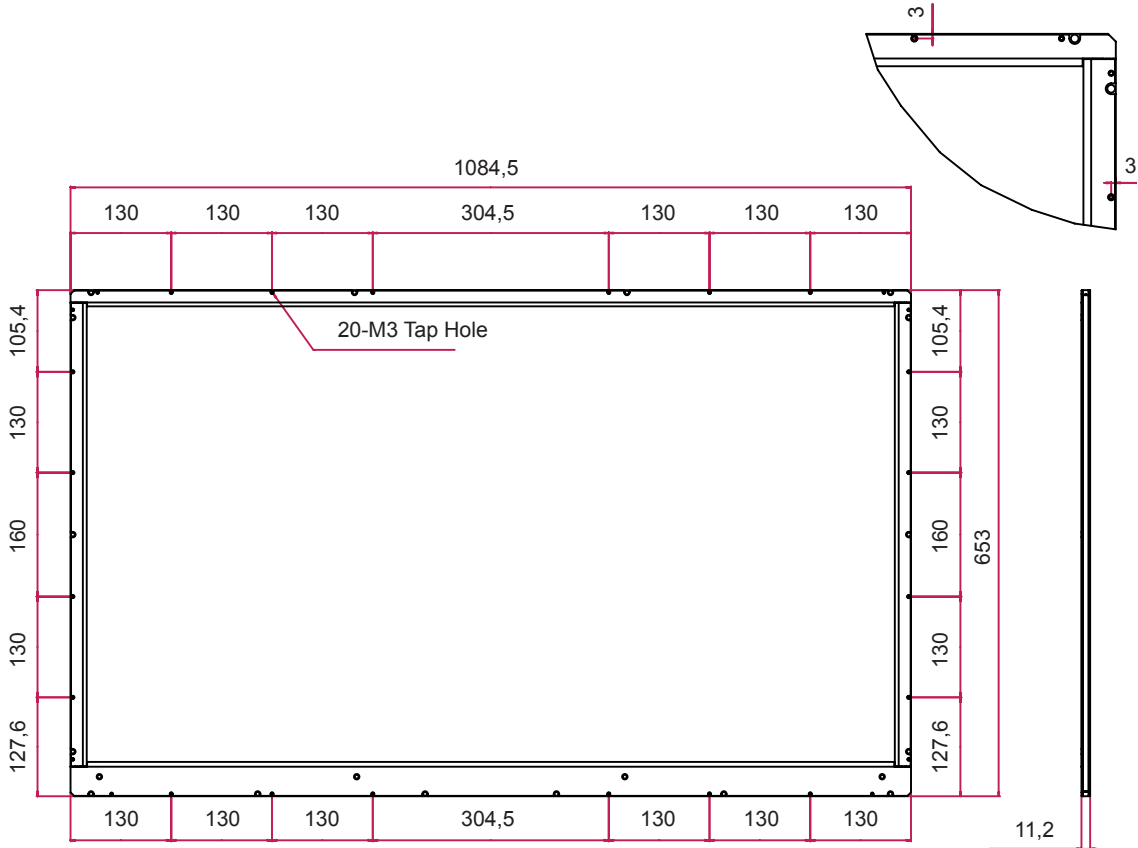

LVDS VEJLEDNING TIL BENDIAGRAM

- LCD-stik (CN1) : FI-RE51S-HF eller tilsvarende. Se tabellen nedenfor.
- Parringsstik: FI-RE51HL
- Kabellængde: 1 m koaxial-kabel eller mindre

Benr.	Symbol	Beskrivelse	Bemærk
1	NC eller GND	Ingen tilslutning eller Ground	
2	NC	Ingen tilslutning	4
3	NC	Ingen tilslutning	4
4	NC	Ingen tilslutning	4
5	NC	Ingen tilslutning	4
6	NC	Ingen tilslutning	4
7	LVDS Select	'H' = JEIDA, 'L' = VESA	
8	NC	Ingen tilslutning	
9	NC	Ingen tilslutning	
10	NC	Ingen tilslutning	
11	GND	Ground	1
12	R1AN	FØRSTE LVDS-modtagersignal(A-)	
13	R1AP	FØRSTE LVDS-modtagersignal(A+)	
14	R1BN	FØRSTE LVDS-modtagersignal(B-)	
15	R1BP	FØRSTE LVDS-modtagersignal(B+)	
16	R1CN	FØRSTE LVDS-modtagersignal(C-)	
17	R1CP	FØRSTE LVDS-modtagersignal(C+)	
18	GND	Ground	1
19	R1CLKN	FØRSTE LVDS-modtagerursignal (-)	
20	R1CLKP	FØRSTE LVDS-modtagerursignal (+)	
21	GND	Ground	1
22	R1DN	FØRSTE LVDS-modtagersignal(D-)	
23	R1DP	FØRSTE LVDS-modtagersignal(D+)	
24	NC	Ingen tilslutning	4
25	NC	Ingen tilslutning	4
26	NC eller GND	Ingen tilslutning eller Ground	
27	NC	Ingen tilslutning	4
28	R2AN	ANDET LVDS-modtagersignal(A-)	
29	R2AP	ANDET LVDS-modtagersignal(A+)	
30	R2BN	ANDET LVDS-modtagersignal(B-)	
31	R2BP	ANDET LVDS-modtagersignal(B+)	
32	R2CN	ANDET LVDS-modtagersignal(C-)	
33	R2CP	ANDET LVDS-modtagersignal(C+)	
34	GND	Ground	1
35	R2CLKN	ANDET LVDS-modtagerursignal (-)	
36	R2CLKP	ANDET LVDS-modtagerursignal (+)	
37	GND	Ground	1
38	R2DN	ANDET LVDS-modtagersignal(D-)	
39	R2DP	ANDET LVDS-modtagersignal(D+)	
40	NC	Ingen tilslutning	4

Bennr.	Symbol	Beskrivelse	Bemærk
41	NC	Ingen tilslutning	4
42	NC eller GND	Ingen tilslutning eller Ground	
43	NC eller GND	Ingen tilslutning eller Ground	
44	GND	Ground	5
45	GND	Ground	
46	GND	Ground	
47	NC	Ingen tilslutning	
48	VLCD	Power Supply+12.0V	2
49	VLCD	Power Supply+12.0V	2
50	VLCD	Power Supply+12.0V	2
51	VLCD	Power Supply+12.0V	2

Bemærk :

1. Alle GND-ben (jord) skal sluttes til LCD-modulets metalramme.
2. Alle VLCD-ben (strømindgang) skal være tilsluttet sammen
3. Alle inputniveauer for LVDS-signaler er baseret på standarden EIA 644.
4. #1~#6 & #8~#10 NC (Ingen forbindelse) Disse ben anvendes kun til LGD (Tilslut ikke)
5. Det specifikke bennr. #44 anvendes til registrering af manglende signal for systemets signalgrænseflade. Det skal være GND for NSB (No Signal Black) under systemgrænsefladen. Hvis benet er H, viser LCD-modulet AGP (Auto Generation Pattern).



Sørg for at læse Sikkerhedsmæssige foranstaltninger, før du tager produktet i brug. Opbevar brugervejledningen (cd) på et lettilgængeligt sted med henblik på senere brug. Modellen og serienummeret for apparatet er placeret på bagsiden og den ene side af apparatet. Noter nummeret herunder i tilfælde af, at du skulle få brug for service.

MODEL _____

SERIE _____

Midlertidig støj er normalt, når enheden tændes eller slukkes.