



MANUAL DE USUARIO

MONITOR SIGNAGE

Lea este manual atentamente antes de utilizar el monitor y consérvelo para consultarlo cuando lo necesite.

MODELOS DE MONITOR SIGNAGE
47TS50MF

CONTENIDO

3 PREPARACIÓN DE LA INSTALACIÓN

- 3 Accesorios
- 4 Composición del producto
- 5 Instalación vertical
- 6 Método de almacenamiento para la protección del panel
- 6 - Método correcto
- 6 - Método incorrecto

7 INSTALACIÓN DEL PRODUCTO

- 7 Instalación del cable LVDS
- 8 Instalación de la iluminación
- 9 Instalación en carcasa
- 10 Precaución
- 10 - Método correcto
- 10 - Método incorrecto

11 SOLUCIÓN DE PROBLEMAS

12 ESPECIFICACIONES

14 GUÍA DE ASIGNACIÓN DE PATILLAS LVDS



NOTA

- La garantía no cubre los daños causados por el uso del producto en entornos con demasiado polvo.

PREPARACIÓN DE LA INSTALACIÓN

Accesorios

Compruebe si se incluyen los siguientes elementos con el producto. Si falta algún accesorio, póngase en contacto con el distribuidor local donde adquirió el producto. Las ilustraciones que aparecen en este manual pueden ser diferentes con respecto al producto y los accesorios reales.



**CD (manual de usuario)/
Guía de instalación sencilla**



PRECAUCIÓN

- No utilice elementos falsificados con el fin de poder garantizar la seguridad y la vida útil del producto.
- Ningún daño o lesión física causados por el uso de elementos falsificados está cubierto por la garantía.
- El cable LVDS es opcional y no está incluido con el producto. Consulte las páginas 14-15 de la Guía de asignación de patillas LVDS para montar el cable LVDS.



NOTA

- Los accesorios proporcionados con el producto pueden variar en función del modelo.
- Las especificaciones del producto o el contenido de este manual pueden modificarse sin previo aviso debido a la actualización de las funciones del producto.

Composición del producto

Utilice los tornillos M3. En la parte trasera del producto hay 20 orificios para tornillos.



< Parte frontal del producto >

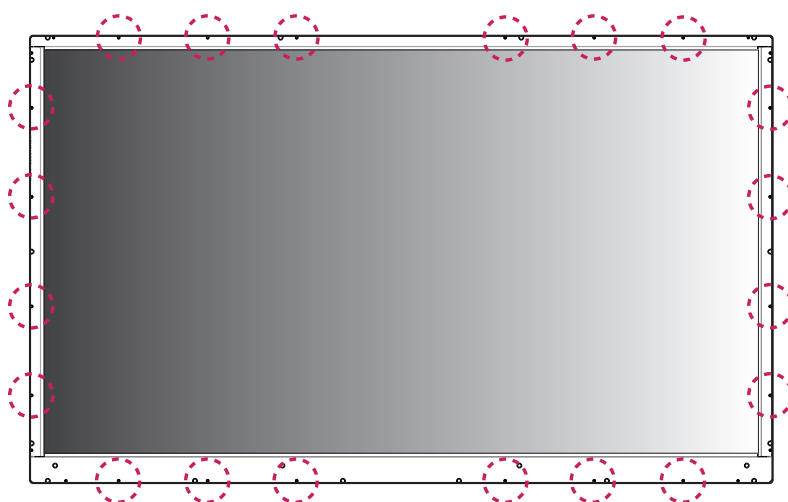

< Parte trasera del producto >



PRECAUCIÓN

- Este producto tiene partes delantera y posterior. Asegúrese de que el producto se instala con la parte frontal hacia delante.
- La imagen se muestra invertida en la parte posterior.

Instalación vertical

Cuando instale el monitor en posición vertical, gírelo 90 grados en el sentido de las agujas del reloj (de frente a la pantalla). El modo vertical solo está disponible en la placa scaler. (El modo vertical está disponible en la placa scaler.)

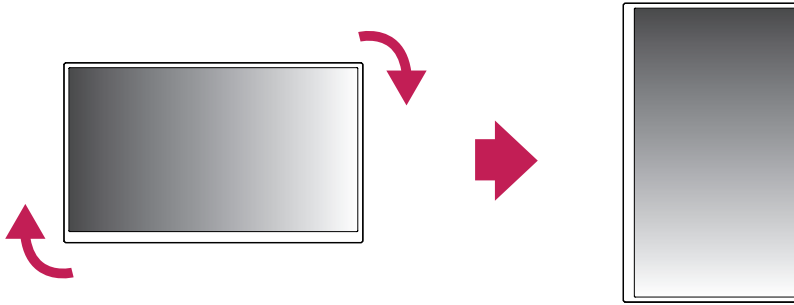

PRECAUCIÓN

- La placa scaler es opcional, no forma parte del producto.

Método de almacenamiento para la protección del panel

Método correcto

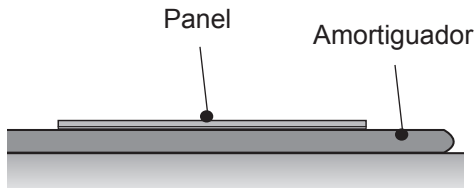

Al situar el producto en horizontal, colóquelo sobre un cojín o una superficie plana acolchada. Sitúe el producto sobre ella con el panel del producto hacia abajo.

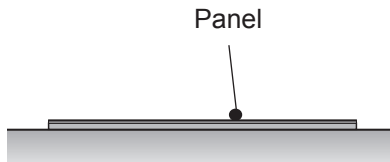

Si dispone de un cojín o una superficie acolchada, asegúrese de que el suelo está limpio. Seguidamente, coloque el producto con cuidado, con el panel hacia arriba o hacia abajo. En este momento, tenga cuidado de que no caigan objetos sobre el panel.

Método incorrecto

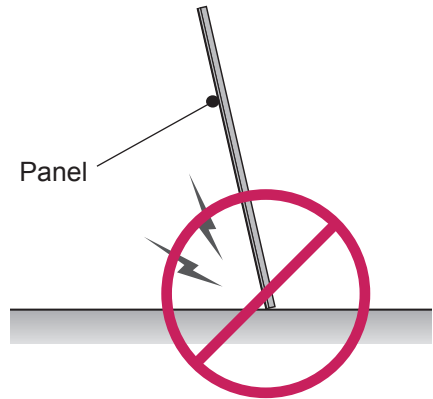

Si el producto se inclina hacia el lateral del panel, la parte inferior del panel puede dañarse.

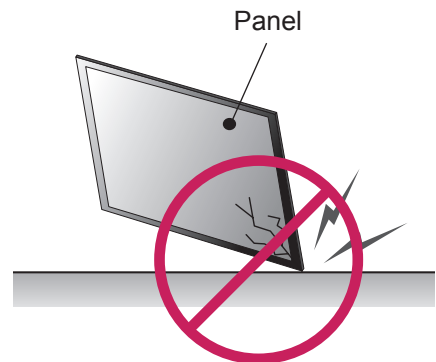

Si el producto se inclina hacia el extremo del panel, el borde del panel puede dañarse.

INSTALACIÓN DEL PRODUCTO

Instalación del cable LVDS

El puerto del cable LVDS está ubicado donde se muestra en la imagen siguiente. Cuando instale el producto, asegúrese de que tiene espacio suficiente para instalar el cable LVDS.

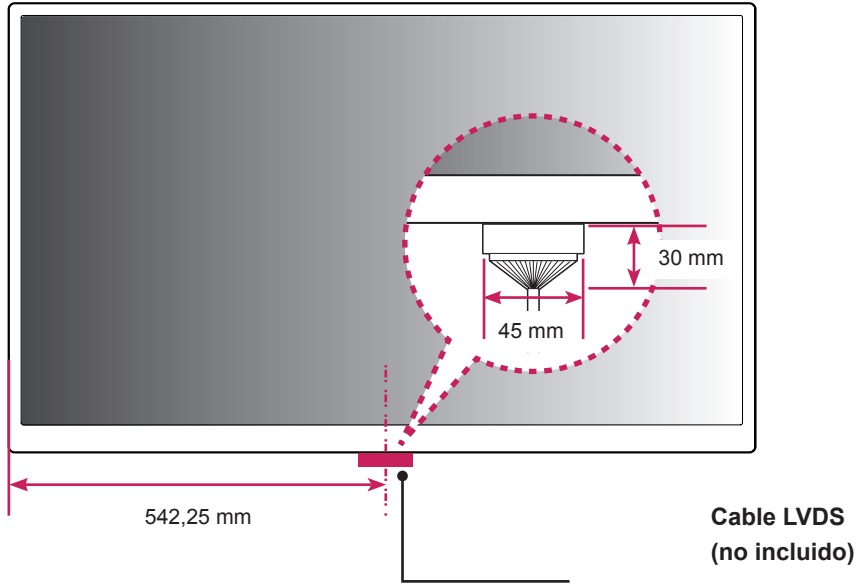

! NOTA

- El cable LVDS es opcional y no está incluido con el producto.

Instalación de la iluminación

Este producto debe instalarse con iluminación.

La iluminación debe instalarse detrás del producto para que la pantalla se vea con nitidez.

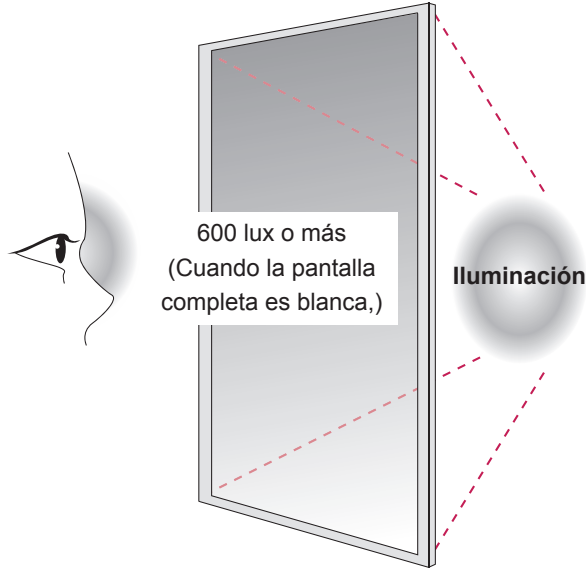

Es posible que la instalación de determinados objetos detrás de la pantalla requiera luz adicional.

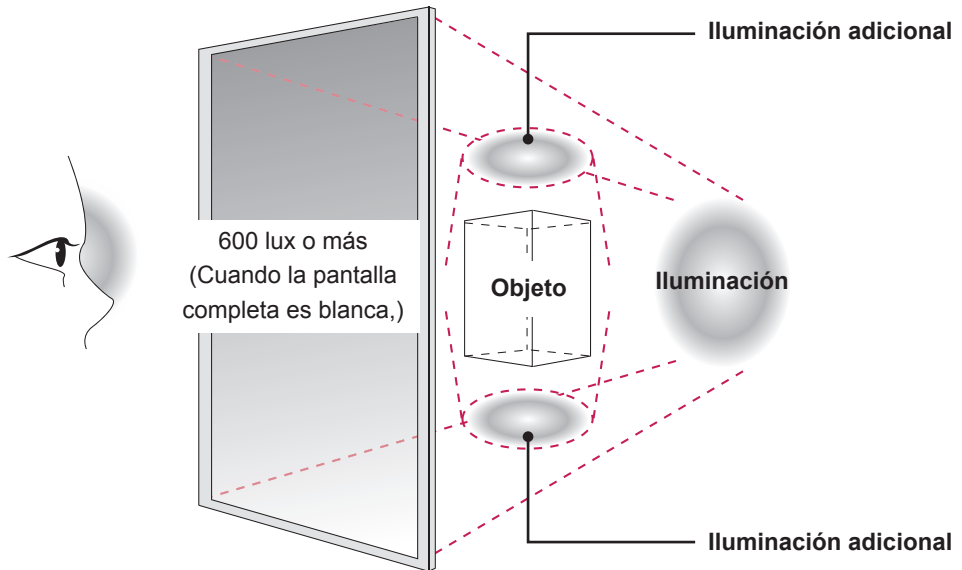

Instalación en carcasa

Instale el producto en la carcasa. Utilice guantes de protección cuando instale el producto. No lo haga con las manos desnudas. En caso contrario, pueden producirse lesiones físicas.

- 1 Coloque el producto en la carcasa.
- 2 Fije el producto con los orificios para tornillos integrados y un soporte para la guía de la carcasa.

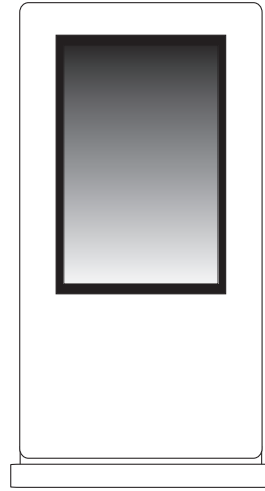
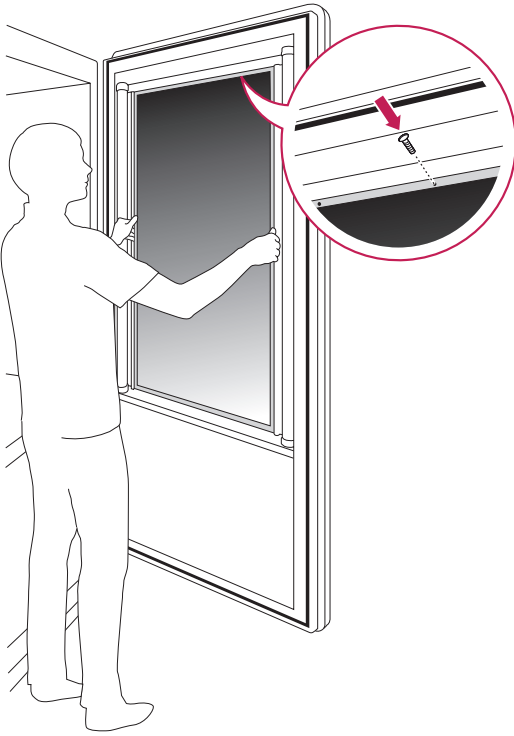

< Ejemplo del producto en la carcasa >

NOTA

- Este producto puede instalarse de varios modos junto a la carcasa.

PRECAUCIÓN

- El panel del producto es muy delgado, por lo que podría romperse fácilmente si se expone en exteriores. Utilice el cristal de protección para evitar que el producto se exponga directamente en el exterior.

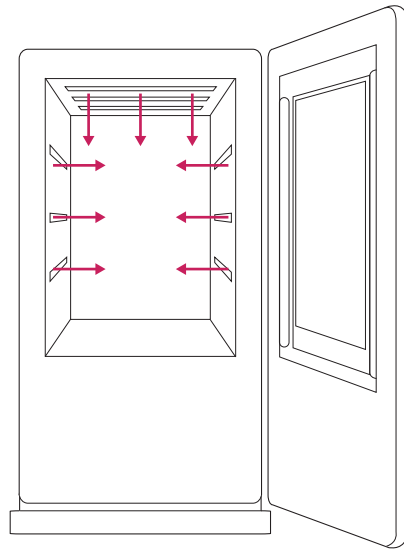

< Ejemplo de la instalación de la iluminación >
La iluminación debe instalarse en la carcasa.

Precaución

Método correcto



No agarre la zona de la pantalla cuando sujete el producto.

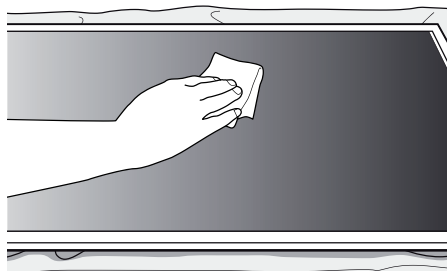

Utilice un paño suave humedecido con n-hexano para limpiar el polvo y las manchas de la pantalla.



PRECAUCIÓN

- Cuando una imagen fija se muestra en la pantalla durante mucho tiempo, se queda impresa y se produce una desfiguración permanente en la pantalla. Estas imágenes "quemadas" o "impresas" no están cubiertas por la garantía.
- Para evitar la adherencia de imágenes, no reproduzca una imagen fija durante más de dos horas.
- El tiempo de funcionamiento recomendado para que el rendimiento y la fiabilidad del producto sean óptimos es de 12 horas al día como máximo.

Método incorrecto

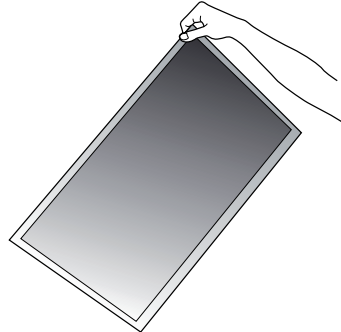

No utilice las esquinas para levantar el producto.



PRECAUCIÓN

- Asegúrese de que la alimentación está desconectada antes de mover o instalar el producto. De lo contrario, podría producirse una descarga eléctrica.
- Utilice guantes de protección cuando instale el producto. No lo haga con las manos desnudas. En caso contrario, pueden producirse lesiones físicas.
- Si instala el producto en un techo o una pared inclinada, puede caerse y producir lesiones físicas graves.
- No apriete los tornillos demasiado; podría dañar el producto y anularía la garantía.
- Utilice los tornillos M3 x L4. La garantía no cubre los daños y desperfectos provocados por el mal uso o la utilización de accesorios inadecuados.

SOLUCIÓN DE PROBLEMAS

Hay imagen posterior en el producto.

Problema	Solución
Estas imágenes aparecen al apagar el producto.	<ul style="list-style-type: none"> • Si visualiza una imagen fija durante un tiempo prolongado, se podrían dañar los píxeles en poco tiempo. Utilice la función de salvapantallas. • Si se muestra en pantalla una imagen oscura después de otra con mucho contraste (blanco o gris y negro), podría provocar adherencia de imágenes. Esto es normal en las pantallas LCD.

El color de la pantalla no es normal.

Problema	Solución
La pantalla presenta un color inestable o es monocromática.	<ul style="list-style-type: none"> • Compruebe el estado de la conexión del cable LVDS. • Compruebe si el cable LVDS está conectado correctamente de acuerdo con la "Guía de asignación de patillas LVDS".
¿Aparecen puntos negros en la pantalla?	<ul style="list-style-type: none"> • En la pantalla pueden aparecer varios píxeles (de color rojo, verde, blanco o negro), lo que puede deberse a las características únicas del panel LCD. No se trata de una anomalía de la pantalla LCD.

ESPECIFICACIONES

Tamaño de la pantalla activa	46,96 pulgadas (1 192,87 mm) en diagonal
Dimensiones del monitor (Altura x Volumen x Profundidad)	1 084,5 mm x 653 mm x 11,2 mm
Paso de píxeles	0,5415 mm x 0,5415 mm
Formato de píxeles	1 920 píxeles en horizontal por 1 080 en vertical, organización en líneas RGB
Profundidad de color	8 bits (Profundidad), 16,7 M de colores
Transmisión (con POL)	6,4 % (típ.)
Ángulo de visión (CR>10)	Ángulo de visión libre (drcha./izq. 178 [mín.]; arr./ab. 178 [mín.])
Consumo de energía	6,1 W en total (típ.) (por confirmar)
Peso del monitor	2,9 kg
Modo de funcionamiento de la pantalla	Modo de transmisión, normalmente negro
Tratamiento de la superficie	Recubrimiento de resistencia (3H), tratamiento antirreflectante (Reflexión < 2 %)
Tipo de visualización posible	Sólo horizontal

(Unidad de medida: mm)

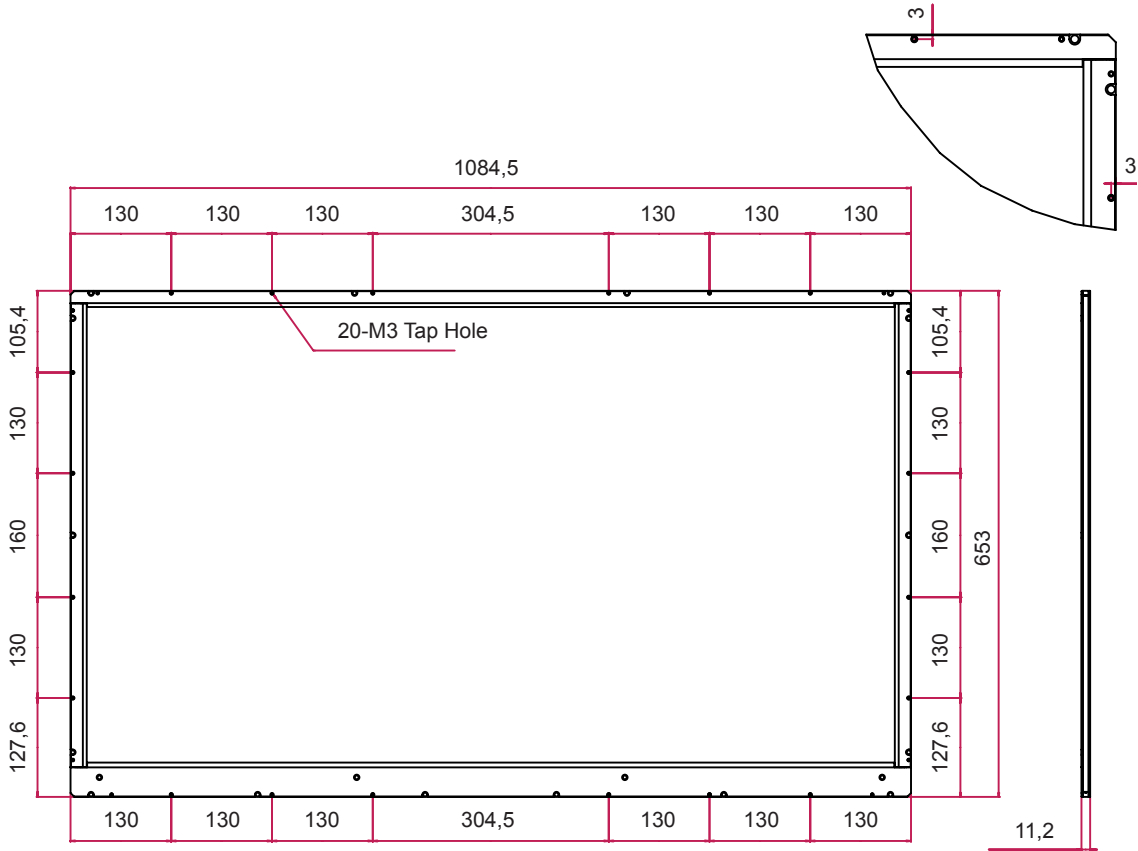

GUÍA DE ASIGNACIÓN DE PATILLAS LVDS

- Conector LCD (CN1): FI-RE51S-HF o equivalente; consulte la tabla siguiente.
- Conector de acoplamiento: FI-RE51HL
- Longitud del cable: 1 m de cable coaxial o menos

Número de patillas	Symbol	Descripción	Nota
1	NC or GND	No Connection or Ground	
2	NC	Sin conexión	4
3	NC	Sin conexión	4
4	NC	Sin conexión	4
5	NC	Sin conexión	4
6	NC	Sin conexión	4
7	LVDS Select	'H' = JEIDA, 'L' = VESA	
8	NC	Sin conexión	
9	NC	Sin conexión	
10	NC	Sin conexión	
11	GND	Ground	1
12	R1AN	PRIMERA señal del receptor LVDS(A-)	
13	R1AP	PRIMERA señal del receptor LVDS(A+)	
14	R1BN	PRIMERA señal del receptor LVDS(B-)	
15	R1BP	PRIMERA señal del receptor LVDS(B+)	
16	R1CN	PRIMERA señal del receptor LVDS(C-)	
17	R1CP	PRIMERA señal del receptor LVDS(C+)	
18	GND	Ground	1
19	R1CLKN	PRIMERA Señal del reloj receptor LVDS(-)	
20	R1CLKP	PRIMERA Señal del reloj receptor LVDS(+)	
21	GND	Ground	1
22	R1DN	PRIMERA señal del receptor LVDS(D-)	
23	R1DP	PRIMERA señal del receptor LVDS(D+)	
24	NC	Sin conexión	4
25	NC	Sin conexión	4
26	NC or GND	Sin conexión a Ground	
27	NC	Sin conexión	4
28	R2AN	SEGUNDA señal del receptor LVDS(A-)	
29	R2AP	SEGUNDA señal del receptor LVDS(A+)	
30	R2BN	SEGUNDA señal del receptor LVDS(B-)	
31	R2BP	SEGUNDA señal del receptor LVDS(B+)	
32	R2CN	SEGUNDA señal del receptor LVDS(C-)	
33	R2CP	SEGUNDA señal del receptor LVDS(C+)	
34	GND	Ground	1
35	R2CLKN	SEGUNDA Señal del reloj receptor LVDS(-)	
36	R2CLKP	SEGUNDA Señal del reloj receptor LVDS(+)	
37	GND	Ground	1
38	R2DN	SEGUNDA señal del receptor LVDS(D-)	
39	R2DP	SEGUNDA señal del receptor LVDS(D+)	
40	NC	Sin conexión	4

Número de patillas	Symbol	Descripción	Nota
41	NC	Sin conexión	4
42	NC or GND	Sin conexión a Ground	
43	NC or GND	Sin conexión a Ground	
44	GND	Ground	5
45	GND	Ground	
46	GND	Ground	
47	NC	Sin conexión	
48	VLCD	Power Supply+12.0V	2
49	VLCD	Power Supply+12.0V	2
50	VLCD	Power Supply+12.0V	2
51	VLCD	Power Supply+12.0V	2

Nota :

1. Todas las patillas GND (tierra) deben estar conectadas al marco metálico del módulo LCD.
2. Todas las patillas VLCD (entrada de alimentación) deben estar conectadas.
3. Todos los niveles de entrada de las señales LVDS se basan en el estándar EIA 644.
4. #1~#6 & #8~#10 NC (sin conexión) Estas patillas se usan únicamente para LGD (no conectar)
5. La patilla específica n.º #44 se utiliza para el comando No se ha detectado ninguna señal de la interfaz de señal del sistema.
Se debe establecer GND para NSB (sin señal en negro) cuando no se muestra la señal de interfaz del sistema.
Si esta patilla es H, el módulo LCD muestra AGP (puerto de gráficos acelerados).



Asegúrese de leer las precauciones de seguridad antes de utilizar el producto. Guarde el CD con el manual de usuario en un lugar accesible para poder consultarlo en un futuro.

El número de serie y el modelo del monitor están situados en la parte posterior y en un lateral del mismo. Anótelos por si alguna vez necesita asistencia.

MODELO _____

N.º DE SERIE _____

El ruido temporal es normal al encender y apagar el dispositivo.