



# POUŽÍVATEĽSKÁ PRÍRUČKA MONITOR SIGNAGE

Pred použitím zariadenia si pozorne prečítajte túto príručku a odložte si ju pre budúce použitie.

MODELY MONITOR SIGNAGE  
47TS50MF

# OBSAH

## 3 PRÍPRAVA INŠTALÁCIE

---

- 3 Príslušenstvo
- 4 Zloženie produktu
- 5 Rozvrhnutie na výšku
- 6 Metóda uskladnenia na ochranu panela
- 6 - Správny spôsob
- 6 - Nesprávny spôsob

## 7 INŠTALÁCIA PRODUKTU

---

- 7 Installing an LVDS Cable
- 8 Inštalácia osvetlenia
- 9 Inštalácia do výklenku
- 10 Upozornenie
- 10 - Správny spôsob
- 10 - Nesprávny spôsob

## 11 RIEŠENIE PROBLÉMOV

---

## 12 TECHNICKÉ PARAMETRE

---

## 14 PRÍRUČKA MAPOVANÍM KOLÍKOV LVDS

---



### POZNÁMKA

- Záruka sa nevzťahuje na škody spôsobené používaním zariadenia v nadmerne prašnom prostredí.

# PRÍPRAVA INŠTALÁCIE

## Príslušenstvo

Skontrolujte, či sa v škatuli produktu nachádzajú nasledujúce položky. Ak niektoré príslušenstvo chýba, obráťte sa na miestneho predajcu, u ktorého ste produkt zakúpili. Obrázky prezentované v tejto príručke sa môžu odlišovať od skutočného vzhľadu produktu a príslušenstva.



CD (používateľská príručka)/  
Jednoduchý návod na inštaláciu



### UPOZORNENIE

- Nepoužívajte žiadne neoprávnene získané príslušenstvo, aby ste zabezpečili bezpečnosť a dlhú životnosť produktu.
- Záruka sa nevzťahuje na akékoľvek poškodenie alebo zranenie spôsobené neoprávnene získaným príslušenstvom.
- Kábel LVDS je voliteľnou výbavou a nedodáva sa so zariadením. Pri montáži kábla LVDS postupujte podľa pokynov uvedených v „Sprievodcovi zapojením kolíkov LVDS“ na stranách 14 až 15.



### POZNÁMKA

- Príslušenstvo dodané s produktom sa môže u jednotlivých modelov líšiť.
- Technické parametre produktu alebo obsah tejto príručky sa môžu zmeniť bez predchádzajúceho upozornenia v dôsledku inovácie funkcií produktu.

## Zloženie produktu

Použite skrutky M3. Na zadnej strane produktu je 20 otvorov na skrutky.



< Predná strana produktu >

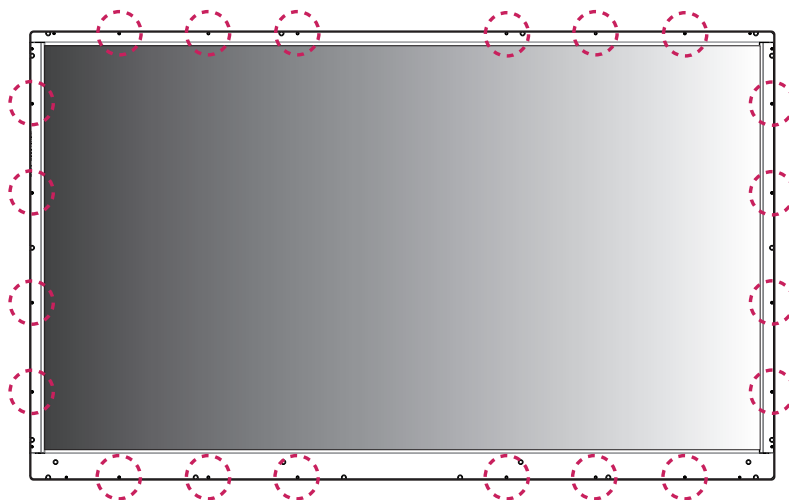

< Zadná strana produktu >



### UPOZORNENIE

- Tento produkt má prednú a zadnú stranu. Uistite sa, že produkt je nainštalovaný s prednou stranou otočenou dopredu.
- Obraz sa na zadnej strane zobrazuje obrátene.

## Rozvrhnutie na výšku

Pri inštalácii s orientáciou na výšku otočte monitor v smere hodinových ručičiek o 90 stupňov (pri čelnom pohľade na obrazovku). Režim zobrazenia na výšku je dostupný iba s doskou prevodu mierky obrazu. (Doska prevodu mierky obrazu by mala podporovať režim zobrazenia na výšku.)

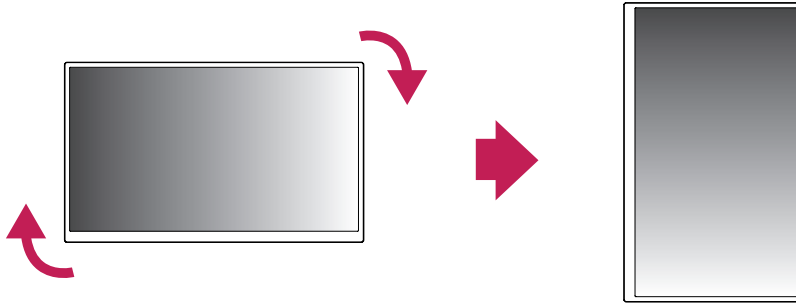

### UPOZORNENIE

- Doska prevodu mierky obrazu je voliteľnou výbavou a nie je súčasťou zariadenia.

## Metóda uskladnenia na ochranu panelu

### Správny spôsob

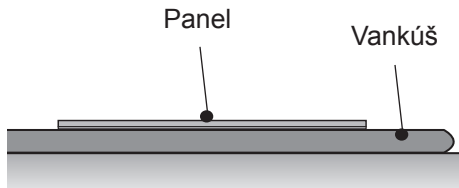

Produkt položte na vankúš alebo mäkkú tkaninu umiestnenú na rovnom povrchu. Produkt položte čelnou stranou smerom nadol.

### Nesprávny spôsob

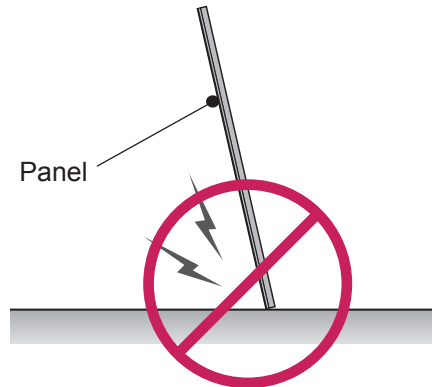

Ak je produkt naklopený na bočnú stranu panelu, spodná časť panelu sa môže poškodiť.

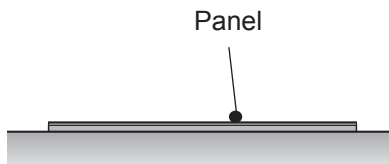

Ak nemáte k dispozícii vankúš alebo mäkkú tkaninu, uistite sa, že povrch je čistý. Potom produkt opatrne položte čelnou stranou smerom nahor alebo nadol. V tomto okamihu dávajte pozor, aby na panel nespadli žiadne predmety.

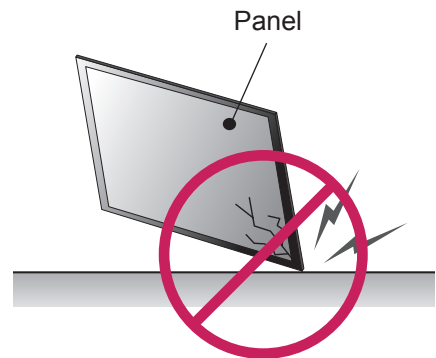

Ak je produkt naklopený na okraj panelu, okraj panelu sa môže poškodiť.

# INŠTALÁCIA PRODUKTU

## Inštalácia kábla LVDS

Port pre kábel LVDS je umiestnený podľa nižšie uvedeného obrázka.  
Pri inštalácii zariadenia majte na pamäti aj priestor potrebný na kábel LVDS.

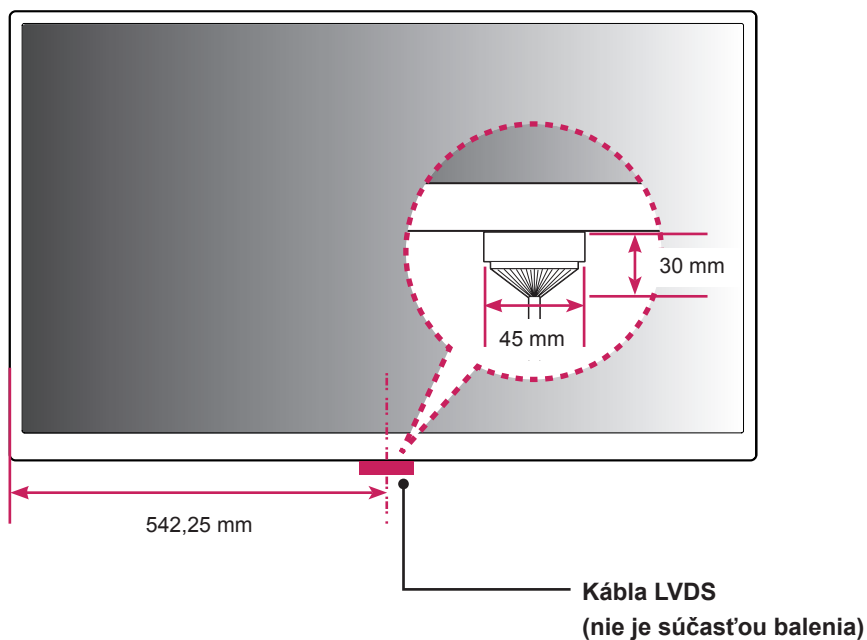

### ! POZNÁMKA

- Kábel LVDS je voliteľnou výbavou a nedodáva sa so zariadením.

## Inštalácia osvetlenia

Tento produkt musí byť nainštalovaný s osvetlením.  
Osvetlenie musí byť nainštalované za produktom, aby bol displej jasne viditeľný.

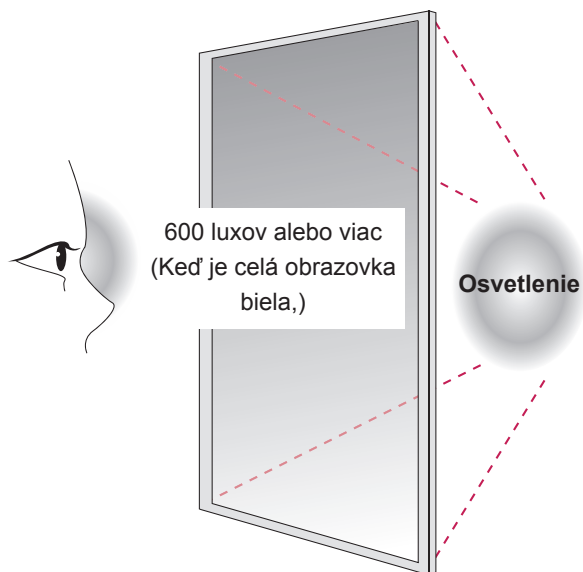

Pri inštalácii určitého objektu za obrazovku možno bude potrebné zabezpečiť prídavné osvetlenie.

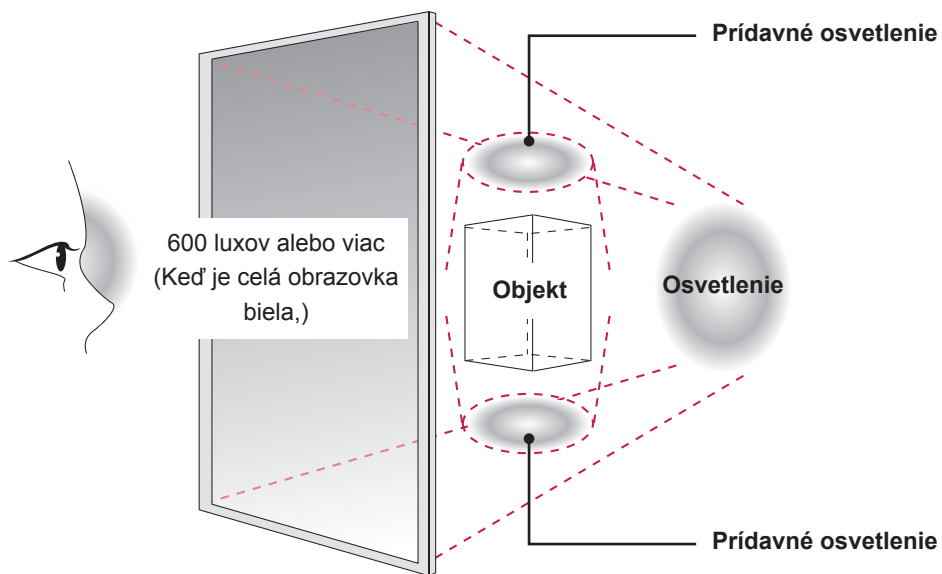



## Inštalácia do výklenku

Produkt nainštalujte do výklenku. Pri inštalácii produktu použite pracovné rukavice. Nepracujte holými rukami. Môže prísť k zraneniu osôb.

- 1 Produkt umiestnite do výklenku.
- 2 Produkt pripevnite pomocou pripravených otvorov na skrutky a priloženého prídavného navádzacieho rámu.

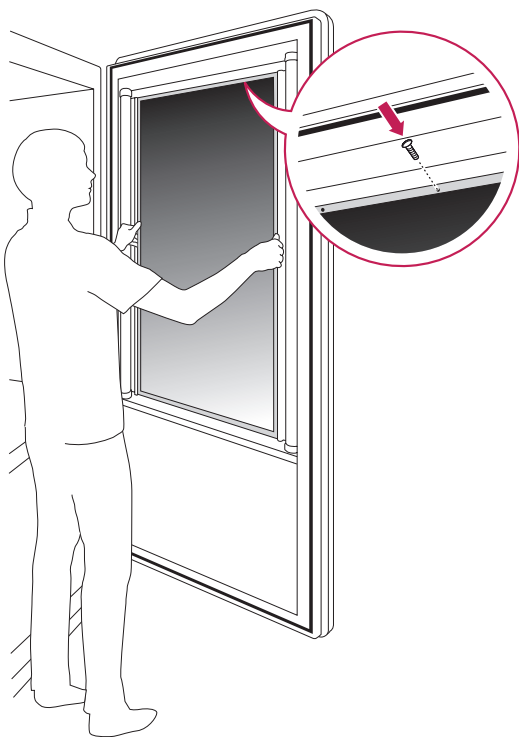

### ! POZNÁMKA

- Okrem inštalácie do výklenku je tento produkt možné nainštalovať viacerými rôznymi spôsobmi.

### ! UPOZORNENIE

- Čelná strana produktu je taká tenká, že pri vystavení vonkajším podmienkam sa môže ľahko rozbiť. Použite ochranné sklo, aby ste zabránili priamemu vystaveniu produktu vonkajším podmienkam.

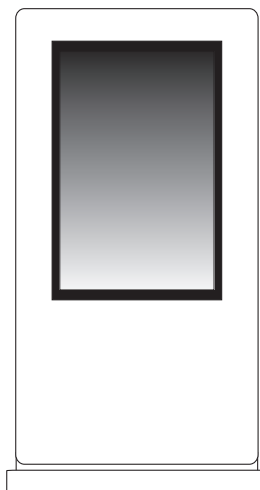

< Ukážka produktu vo výklenku >

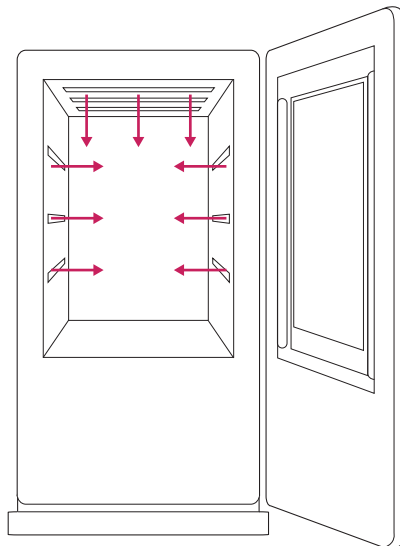

< Ukážka inštalácie osvetlenia >  
Osvetlenie musí byť nainštalované vo výklenku.

## Upozornenie

### Správny spôsob

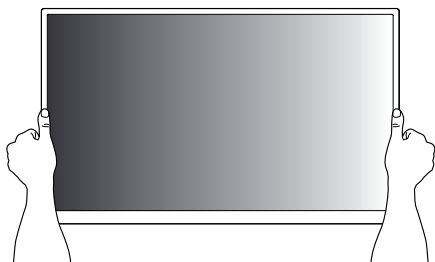

Pri držaní produktu sa nedotýkajte oblasti obrazovky.

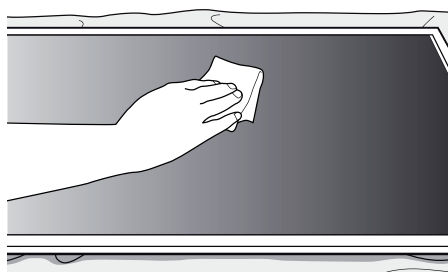

Na odstraňovanie prachu a škvŕn z obrazovky používajte jemnú tkaninu navlhčenú n-hexánom.



#### UPOZORNENIE

- Ak je na obrazovke dlhý čas zobrazený statický obraz, zanechá na obrazovke trvalú stopu a trvalo obrazovku poškodí. Ide o „vypálenie obrazu“ alebo „vypálenie“ a nevzťahuje sa na to záruka.
- Ak chcete predísť vypáleniu obrazu, neprehrávajte nehybný obraz dlhšie ako dve hodiny.
- Odporúčaná doba prevádzky za deň pri optimálnom výkone a spoľahlivosti je 12 hodín alebo menej.

### Nesprávny spôsob

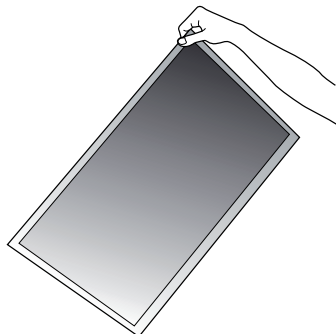

Pri zdvíhaní produkt nedržte za roh.



#### UPOZORNENIE

- Pred premiestňovaním alebo inštalovaním produktu sa uistite, že je odpojený od napájania. V opačnom prípade môže dôjsť k zásahu elektrickým prúdom.
- Pri inštalácii produktu použite pracovné rukavice. Nepracujte holými rukami. Môže prísť k zraneniu osôb.
- Ak produkt nainštalujete na strop alebo na naklonenú stenu, môže spadnúť a spôsobiť vážne zranenie.
- Skrutky nedoťahujte príliš silno. Môže to viesť k poškodeniu produktu a strate platnosti záruky.
- Použite skrutky M3 x L4. Záruka sa nevzťahuje na akékoľvek poškodenie alebo zranenie spôsobené nesprávnym používaním alebo používaním nesprávneho príslušenstva.

# RIEŠENIE PROBLÉMOV

## Na displeji produktu sa zobrazuje zvyškový obraz.

Problém	Riešenie
Po vypnutí produktu sa zobrazuje zvyškový obraz.	<ul style="list-style-type: none"> <li>• Ak dlhšie používate statický obraz, pixely sa môžu rýchlo poškodiť. Používajte funkciu šetriča obrazovky.</li> <li>• Ak sa na obrazovke po obraze s vysokým kontrastom (čiernobiely alebo sivý) zobrazí tmavý obraz, môže dôjsť k efektu dočasného vypálenia obrazu. Tento jav je u obrazoviek LCD bežný.</li> </ul>

## Farby na obrazovke sú neprirodzené.

Problém	Riešenie
Farba obrazovky je nestála alebo je na obrazovke iba jedna farba.	<ul style="list-style-type: none"> <li>• Skontrolujte stav pripojenia kábla LVDS.</li> <li>• Skontrolujte, či je kábel LVDS správne pripojený podľa pokynov v „Sprievodcovi zapojením kolíkov LVDS“.</li> </ul>
Zobrazujú sa na obrazovke čierne bodky?	<ul style="list-style-type: none"> <li>• Na obrazovke sa môže zobrazovať niekoľko pixelov (červené, zelené, biele alebo čierne), ktoré možno pripísať individuálnym charakteristikám panela LCD. Nejde o poruchu panela LCD.</li> </ul>

# TECHNICKÉ PARAMETRE

Veľkosť aktívnej obrazovky	Uhlopriečka 46,96 palca (1192,87 mm)
Rozmer monitora(V x Š x H)	1084,5 mm x 653 mm x 11,2 mm
Rozstup bodov	0,5415 mm x 0,5415 mm
Formát pixelov	1920 horiz. x 1080 vert. pixelov; rozvrhnutie v pásmach RGB
Farebná hĺbka	8 bitov (D), 16,7 miliardy farieb
Priepustnosť (s POL)	6,4 % (typ.)
Pozorovací uhol (CR > 10)	Voľný pozorovací uhol (L/P 178 (min.), H/D 178 (min.))
Spotreba energie	Celkovo 6,1 W (typ.) (TBD)
Hmotnosť monitora	2,9 kg
Prevádzkový režim displeja	Režim priestupnosti, normálne čierny
Povrchová úprava	Pevný povlak (3H), vrstva proti oslneniu (Odrazivost' < 2 %),
Možný typ displeja	Podpora formátu na výšku aj na šírku

(Jednotka: mm)

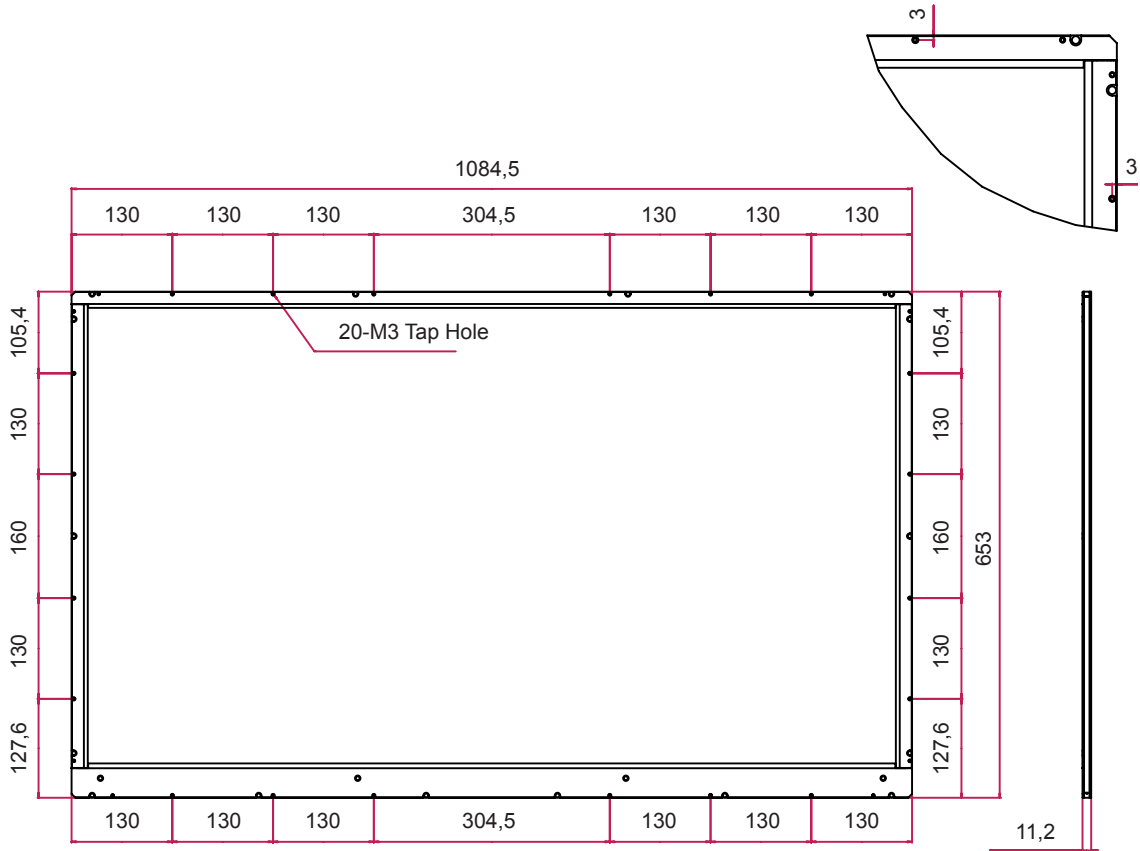

# PRÍRUČKA MAPOVANÍM KOLÍKOV LVDS

- Konektor LVDS (CN1): FI-RE51S-HF alebo ekvivalent. Vid. tabuľka nižšie.
- Párový konektor: FI-RE51HL
- Dĺžka kábla: 1 m koaxiálneho kábla alebo menej

Č. kolíka	Symbol	Popis	Poznámka
1	NC alebo GND	Žiadne pripojenie alebo Ground	
2	NC	Žiadne pripojenie	4
3	NC	Žiadne pripojenie	4
4	NC	Žiadne pripojenie	4
5	NC	Žiadne pripojenie	4
6	NC	Žiadne pripojenie	4
7	LVDS Select	'H' = JEIDA, 'L' = VESA	
8	NC	Žiadne pripojenie	
9	NC	Žiadne pripojenie	
10	NC	Žiadne pripojenie	
11	GND	Ground	1
12	R1AN	PRVÝ LVDS signál prijímača(A-)	
13	R1AP	PRVÝ LVDS signál prijímača(A+)	
14	R1BN	PRVÝ LVDS signál prijímača(B-)	
15	R1BP	PRVÝ LVDS signál prijímača(B+)	
16	R1CN	PRVÝ LVDS signál prijímača(C-)	
17	R1CP	PRVÝ LVDS signál prijímača(C+)	
18	GND	Ground	1
19	R1CLKN	PRVÝ LVDS signál taktu prijímača(-)	
20	R1CLKP	PRVÝ LVDS signál taktu prijímača(+)	
21	GND	Ground	1
22	R1DN	FIRST LVDS Receiver Signal(D-)	
23	R1DP	FIRST LVDS Receiver Signal(D+)	
24	NC	Žiadne pripojenie	4
25	NC	Žiadne pripojenie	4
26	NC alebo GND	Žiadne pripojenie alebo Ground	
27	NC	Žiadne pripojenie	4
28	R2AN	DRUHÝ LVDS signál prijímača(A-)	
29	R2AP	DRUHÝ LVDS signál prijímača(A+)	
30	R2BN	DRUHÝ LVDS signál prijímača(B-)	
31	R2BP	DRUHÝ LVDS signál prijímača(B+)	
32	R2CN	DRUHÝ LVDS signál prijímača(C-)	
33	R2CP	DRUHÝ LVDS signál prijímača(C+)	
34	GND	Ground	1
35	R2CLKN	DRUHÝ LVDS signál taktu prijímača(-)	
36	R2CLKP	DRUHÝ LVDS signál taktu prijímača(+)	
37	GND	Ground	1
38	R2DN	SECOND LVDS Receiver Signal(D-)	
39	R2DP	SECOND LVDS Receiver Signal(D+)	
40	NC	Žiadne pripojenie	4

Č. kolíka	Symbol	Popis	Poznámka
41	NC	Žiadne pripojenie	4
42	NC alebo GND	Žiadne pripojenie alebo Ground	
43	NC alebo GND	Žiadne pripojenie alebo Ground	
44	GND	Ground	5
45	GND	Ground	
46	GND	Ground	
47	NC	Žiadne pripojenie	
48	VLCD	Power Supply+12.0V	2
49	VLCD	Power Supply+12.0V	2
50	VLCD	Power Supply+12.0V	2
51	VLCD	Power Supply+12.0V	2

## Poznámka :

1. Všetky kolíky GND (uzemnenie) by mali byť spoločne pripojené ku kovovému rámu modulu LCD.
2. Všetky kolíky VLCD (napájací vstup) by mali byť spojené dohromady.
3. Všetky vstupné úrovne signálov LVDS vychádzajú zo štandardu EIA 644.
4. #1~#6 & #8~#10 NC (Nedá sa pripojiť) Tieto kolíky sa používajú len pre LGD (Nepripájajte)
5. Špecifický kolík č. #44 sa používa na detekciu nulového signálu signálového rozhrania systému. V prípade nulového signálu na systémovom rozhraní by mal byť GND pre NSB (No signal Black). Ak je tento kolík H, LCD modul zobrazuje vzor AGP (Auto Generation Pattern).



Skôr než začnete produkt používať, dôkladne si prečítajte časť Bezpečnostné opatrenia. Používateľskú príručku (disk CD) uschovajte na dostupnom mieste pre budúce použitie. Modelové označenie a sériové číslo zariadenia sa nachádza na zadnej a bočnej strane zariadenia. Poznačte si ho do nižšie uvedeného priestoru pre prípad servisného zásahu.

MODEL \_\_\_\_\_

SÉRIOVÉ ČÍSLO \_\_\_\_\_

Pri zapínaní alebo vypínaní tohto zariadenia je prechodný šum normálny.