

PODRĘCZNIK UŻYTKOWNIKA

Listwa głośnikowa 2.1

Proszę dokładnie przeczytać ten podręcznik przed rozpoczęciem użytkowania zestawu i zachować go na przyszłość.

NB3540 (NB3540, S34A2-D)

Informacja dot. bezpieczeństwa



OSTROŻNIE: ABY ZREDUKOWAĆ RYZYKO PORAŻENIA PRĄDEM ELEKTRYCZNYM, NIE NALEŻY SAMODZIELNIE ZDEJMOWAĆ POKRYWY (LUB TYLNEJ POKRYWY).

Symbol błyskawicy w trójkącie informuje użytkownika o obecności nieizolowanego, niebezpiecznego napięcia elektrycznego wewnątrz produktu, które powoduje znaczące zagrożenie porażeniem elektrycznym.



Symbol wykrzyknika w trójkącie informuje użytkownika o obecności ważnych instrukcji dot. obsługi i konserwacji (serwisowania) w dokumentacji dołączonej do urządzenia.

OSTRZEŻENIE: CHRONIĆ URZĄDZENIE PRZED DESZCZEM I WILGOCIĄ, ABY UNIKNĄĆ POŻARU LUB PORAŻENIA PRĄDEM.

UWAGA: To urządzenie nie może być wystawione na działanie wody (kapiącej lub rozpryskiwanej) i nie należy kłaść na nim przedmiotów wypełnionych cieczą, takich jak wazony.

OSTRZEŻENIE: Nie instalować urządzenia w przestrzeni zamkniętej, jak np. półki z książkami itd.

OSTROŻNIE: Nie zasłaniać otworów wentylacyjnych. Instalować zgodnie z zaleceniami producenta.

Szczeliny i otwory wentylacyjne w obudowie, zapewniają niezawodną pracę urządzenia i chronią go przed przegrzaniem. Nie należy kłaść urządzenia na łóżku, sofie, dywanie lub na innej podobnej powierzchni, która mogłaby doprowadzić do zatkania tych otworów. Nie należy umieszczać urządzenia w zabudowie izolującej, takiej jak półki na książki, stojaki, chyba że zostanie zapewniona odpowiednia wentylacja lub jest to zgodne z instrukcją producenta.

Uwaga dotycząca przewodu zasilania

Dla większości urządzeń zalecane jest, aby były podłączone do osobnego obwodu;

to znaczy do pojedynczego gniazdka, które zasilają tylko dane urządzenie i nie ma innych wyjść lub odgałęzień. Dla pewności sprawdzić stronę ze specyfikacjami technicznymi w niniejszej instrukcji obsługi. Nie przeciążać gniazdek zasilających. Przeciążone, luźne, uszkodzone lub przepalone gniazdka, kable zasilające lub przedłużające stwarzają zagrożenie. Jakakolwiek z powyższych sytuacji może być przyczyną porażenia prądem lub pożaru. Raz na jakiś czas należy sprawdzać przewód zasilający urządzenia i jeżeli pojawią się oznaki uszkodzenia lub przetarcia się, odłączyć go, zaprzestać korzystania z urządzenia i wymienić przewód w autoryzowanym serwisie. Zabezpieczyć przewód zasilania przed fizycznym lub mechanicznym niewłaściwym użytkowaniem, tj. przed skręcaniem, zapętlaniem, zaciskaniem, przytrząskiwaniem drzwiami lub przekraczaniem. Należy zwrócić szczególną uwagę na wtyczki, gniazdka ściennie oraz miejsce, w którym przewód łączy się z urządzeniem. Wyjąć wtyczkę przewodu zasilającego, aby odłączyć od zasilania. Wyjąć wtyczkę przewodu zasilającego, aby odłączyć od zasilania.

INFORMACJA: Informacje o produkcie oraz oznaczenia zgodności/bezpieczeństwa znajdują się na głównej etykiecie na spodzie Urządzenia.

Niniejsze urządzenie posiada przenośną baterię lub akumulator.

Bezpieczny sposób wyjmowania baterii lub akumulatora z urządzenia:

Usunąć starą baterię i postępować w odwrotnej kolejności niż przy montażu. Aby uniknąć zanieczyszczenia środowiska oraz możliwego zagrożenia zdrowia człowieka i zwierząt, należy zutylizować stare baterie w odpowiedni sposób, czyli zanieść je w miejsce przyjmowania zużytych baterii. Nie należy wyrzucać zużytych baterii wraz z innymi odpadami. Zaleca się korzystać z lokalnych, darmowych systemów zwrotu zużytych baterii i akumulatorów. Baterie nie mogą być wystawiane na nadmierne ciepło, jak np. promienie słoneczne, ognie itp.

Utylizacja starych urządzeń



1. Wszystkie elektryczne i elektroniczne produkty powinny być utylizowane niezależnie od odpadów miejskich, z wykorzystaniem przeznaczonych do tego miejsc składowania wskazanych przez rząd lub miejscowe władze.
2. Właściwy sposób utylizacji starego urządzenia pomoże zapobiec potencjalnie negatywnemu wpływowi na zdrowie i środowisko.
3. Aby uzyskać więcej informacji o sposobach utylizacji starych urządzeń, należy skontaktować się z władzami lokalnymi, przedsiębiorstwem zajmującym się utylizacją odpadów lub sklepem, w którym produkt został kupiony.

Utylizacja zużytych baterii/akumulatorów

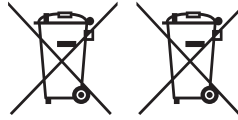

Pb

1. Symbol ten może znajdować się w obecności chemicznych oznaczeń rtęci (Hg), kadmu (Cd) lub ołowiu (Pb), jeżeli bateria zawiera ponad 0,0005% rtęci, 0,002% kadmu lub 0,004 ołowiu.
2. Wszystkie baterie/akumulatory powinny być utylizowane w oddzieleniu od innych odpadów komunalnych przez jednostki wyznaczone do tego celu przez władze rządowe lub lokalne.
3. Poprawna utylizacja zużytych baterii/akumulatorów pomoże zapobiec możliwym negatywnym wpływom na środowisko, zwierzęta i ludzkie zdrowie.
4. Aby uzyskać więcej informacji na temat utylizacji zużytych baterii/akumulatorów, należy skontaktować się z lokalnym urzędem miasta, zakładem usług komunalnych lub sklepem, w którym produkt został zakupiony.

Notatka dla Europy

CE 0197

Firma LG Electronics deklaruje, że niniejszy(e) produkt(y) jest/są zgodne z wymaganiami oraz innymi postanowieniami Dyrektyw 1999/5/EC, 2004/108/EC, 2006/95/EC, 2009/125/EC oraz 2011/65/EU.

Prosimy o kontakt na poniższy adres, aby uzyskać kopię Deklaracji Zgodności (Declaration of Conformity).

Biuro do kontaktu w sprawie zgodności tego produktu:

LG Electronics Inc.
EU Representative, Krijgsman 1,
1186 DM Amstelveen, The Netherlands

- Proszę pamiętać, że NIE jest to punkt kontaktowy obsługi klienta. Informacja odnośnie obsługi klienta, patrz Karta gwarancyjne lub skontaktuj się ze sprzedawcą, u którego produkt został zakupiony.

Tylko do użytku wewnątrz pomieszczeń.

Oświadczenie dotyczące promieniowania radiowego

Urządzenie to powinno zostać zainstalowane oraz użytkowane w odległości co najmniej 20 cm między anteną a ciałem.

Spis treści

1 Na początek

- 2 Informacja dot. bezpieczeństwa
- 6 Unikalne funkcje
- 6 Wstęp
- 6 – Symbole zastosowane w niniejszej instrukcji
- 7 Pilot zdalnego sterowania
- 8 Panel przedni
- 8 Panel tylny
- 9 Instalacja panelu dźwiękowego
- 10 Montowanie urządzenia na ścianie

2 Przetaczanie

- 12 Podłączanie zasilacza AC
- 12 Połączenie niskotonowego głośnika bezprzewodowego
- 13 Podłączenia do Twojego telewizora
 - Za pomocą kabla OPTYCZNEGO
- 14 Podłączenie sprzętu opcjonalnego
 - Złącze wejściowe urządzenia PORT. (przenośnego) IN
 - Podłączenie gniazda OPTICAL IN
 - Połączenie USB
 - Kompatybilne urządzenia USB
 - Wymagania dla urządzenia USB
 - Odtwarzane pliki

3 Obsługiwanie

- 17 Działania podstawowe
 - Obsługa urządzeń USB
- 18 Inne operacje
 - DRC (Kontrola dynamiki sygnału)
 - Synchronizacja AV
 - Chwilowe wyłączenie dźwięku
 - Wyświetlanie informacji o pliku i źródle wejściowym
 - Ustawianie timera zasypiania (Sleep Timer)
 - AUTOMATYCZNE Wł./Wyt. ZASILANIA

- 19 – Automatyczna zmiana funkcji
- 20 – LG Sound Sync
- 22 Korzystanie z technologii Bluetooth
 - 22 – Słuchanie muzyki zapisanej na urządzeniach Bluetooth
 - 23 Korzystanie z aplikacji Bluetooth
 - 23 – Instalacja aplikacji "LG Bluetooth Remote" na urządzeniu Bluetooth
 - 24 – Aktywacja Bluetooth za pomocą aplikacji "LG Bluetooth Remote"
 - 25 Regulacja dźwięku
 - 25 – Ustawianie efektów dźwiękowych
 - 25 – Dostosuj poziom głośności automatycznie
 - 25 – Regulacja poziomu głośności subwoofera
 - 26 Sterowanie telewizorem przy pomocy dołączonego pilota
 - 26 – Konfiguracja pilota zdalnego sterowania do Twojego telewizora

4 Rozwiązywanie problemów

- 27 Rozwiązywanie problemów

5 Załącznik

- 29 Znaki handlowe i licencje
- 30 Specyfikacje
- 31 Konserwacja
 - 31 – Obchodzenie się z urządzeniem

1

2

3

4

5

Unikalne funkcje

Automatyczne wyłączenie zasilania

Urządzenie ma funkcję samodzielnego wyłączenia się w celu zmniejszenia zużycia energii.

Wejście urządzenia przenośnego Portable In

Słuchanie muzyki z urządzenia przenośnego. (MP3, Notebook itp.)

Łatwa konfiguracja głośnika

Odsłuch dźwięków z TV, DVD oraz urządzenia cyfrowego z żywym trybem 2.1 ch.

Funkcja LG Sound Sync

Sterowanie poziomem głośności urządzenia za pomocą pilota zdalnego sterowania telewizora LG kompatybilnego z funkcją synchronizacji dźwięku LG.

Wstęp

Symbole zastosowane w niniejszej instrukcji

Uwaga

Wskazuje specjalne uwagi i cechy eksploatacyjne.

Uwaga

Wskazuje uwagi, których nieprzestrzeganie może doprowadzić do uszkodzeń.

Pilot zdalnego sterowania

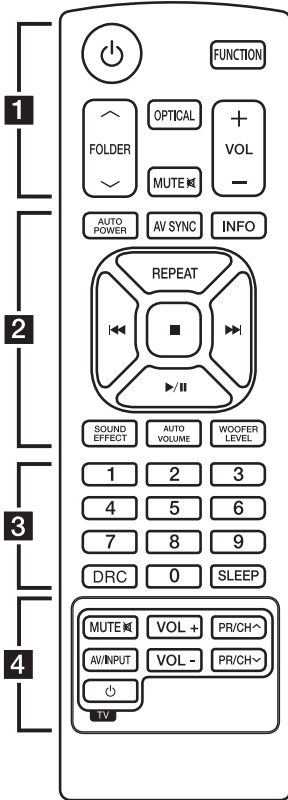

Wymiana baterii

Zdejmij pokrywę baterii znajdującą się z tyłu pilota zdalnego sterowania i włóż dwie baterie R03 (rozmiar AAA) z \oplus i \ominus ustawionymi prawidłowo.

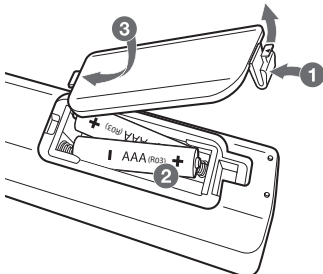

..... **1**

⏻ (Zasilanie): Włącza (ON) lub wyłącza (OFF) urządzenie.

FUNCTION : Wybór funkcji oraz źródła dźwięku.

FOLDER \wedge / \vee : Przeszukuje folder w urządzeniu USB.

OPTICAL : Bezpośrednio przełącza źródło wejściowe na optyczne.

MUTE \boxtimes : Wycisza dźwięk.

VOL \pm : Regulacja poziomu głośności.

..... **2**

AUTO POWER : Włącza lub wyłącza funkcję AUTO POWER. (Patrz strona 19)

AV SYNC : Synchronizuje obraz z dźwiękiem.

INFO : Wyświetla informacje o pliku lub źródle sygnału wejściowego.

REPEAT : Wybór trybu odtwarzania plików: wielokrotnie lub losowo.

\lll / \ggg (Przeskocz/Wyszukaj):

- Pomijanie odtwarzania wstecz lub do przodu.

- Wyszukiwanie rozdziału wewnątrz pliku.

■ (Zatrzymaj): Zatrzymuje odtwarzanie.

\triangleright / \parallel (Odtwórz / Włącz pauzę): Rozpoczyna odtwarzanie / wstrzymuje odtwarzanie.

SOUND EFFECT : Wybiera tryb efektu dźwiękowego.

AUTO VOLUME : Włączanie i wyłączanie trybu AUTO VOLUME.

WOOFER LEVEL : Ustawia poziom głośności głośnika niskotonowego.

..... **3**

Przyciski numeryczne **0** do **9**: Służą do wybierania ponumerowanych plików.

DRC : Włącza lub wyłącza funkcję DRC.

SLEEP : Ustawia automatyczne wyłączenie systemu po określonym czasie.

..... **4**

TV Control buttons : Patrz strona 26.

Panel przedni

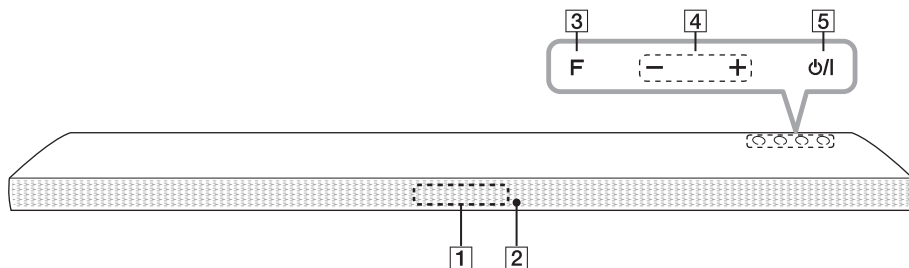

- 1** Okienko wyświetlacza
- 2** Czujnik pilota
Wskaźnik LED trybu czuwania
Zapala się na czerwono, gdy aktywny jest tryb czuwania.

- 3** **F** (Funkcja)
Wybór funkcji oraz źródła dźwięku.
- 4** **- / +** (Głośność)
Regulacja poziomu głośności.
- 5** **⏻ / |** (Tryb czuwania/Wł.)

Panel tylny

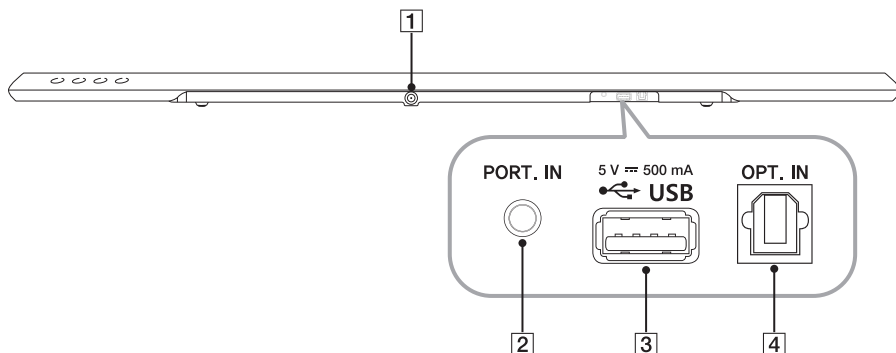

- 1** **DC. IN 25 V 2 A**
- 2** **PORT. IN** : Wejście urządzenia zewnętrznego

- 3** Port USB
- 4** **OPT. IN** : Wejście optyczne

Instalacja panelu dźwiękowego

Możesz słuchać dźwięku, podłączając urządzenie do innego urządzenia: telewizora, odtwarzacza Blu-ray, odtwarzacza DVD itp.

Umieść urządzenie przed telewizorem i podłącz je do wybranego przez siebie urządzenia. (Patrz strony 13 - 15)

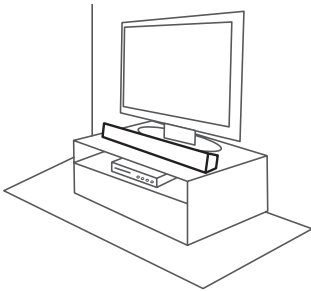

Uwaga

W celu uzyskania najlepszej jakości połączenia bezprzewodowego, takiego jak Bluetooth czy połączenie bezprzewodowe głośnika niskotonowego, nie należy instalować urządzenia na metalowych meblach, ponieważ komunikacja bezprzewodowa realizowana jest za pomocą modułu umieszczonego na spodzie urządzenia.

Montowanie urządzenia na ścianie

Istnieje możliwość zamontowania urządzenia na ścianie.

Elementy, które należy przygotować



Wzornik do montażu wspornika ściennego



Wspornik ścienny



Śruby

(Niedołączone do zestawu)



Śruby (A)



Kolek rozporowy



Uwaga

Aby korzystać z połączenia USB, należy, przed zamocowaniem urządzenia na ścianie, podłączyć je do dołączonej przejściówki USB.

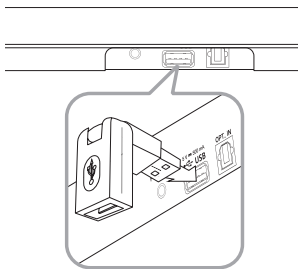

1. Dopasuj oznaczenie SPODNIA KRAWĘDŹ TELEWIZORA (TV's BOTTOM EDGE) umieszczone na wzorniku do montażu wspornika ściennego do spodniej części telewizora i zamocuj go w tej pozycji.

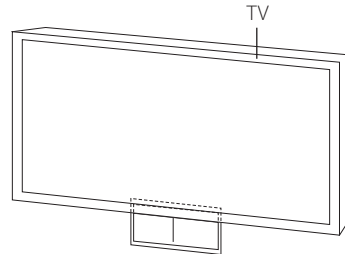

2. Do montażu na ścianie (z betonu) należy użyć kołków rozporowych. Należy wywiercić otwory. Instrukcja (Wzornik do montażu wspornika ściennego) jest dołączona. Należy sprawdzić rozmieszczenie otworów do wywiercenia.

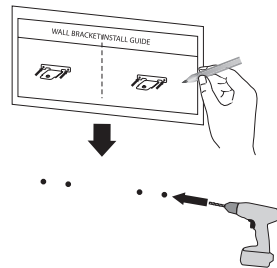

3. Usunąć szablon instalacji uchwyty ściennego.

4. Przytwierdzić wsporniki śrubami (A) tak, jak pokazano to na ilustracji poniżej.

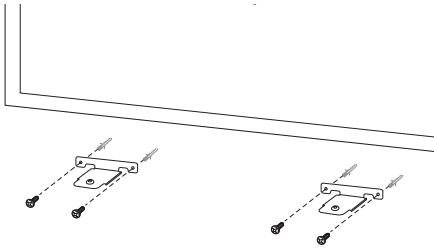

! Uwaga

Śruby (A) oraz kołki do montażu urządzenia nie wchodzi w skład zestawu. Do mocowania zalecamy kołki Hilti (HUD-1 6 x 30).

5. Umieść urządzenie na wspornikach, aby dopasować otwory śrub na spodzie urządzenia.

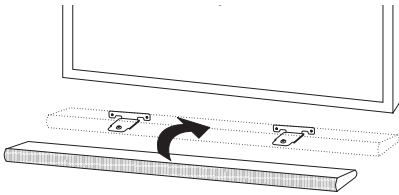

6. Mocno przykręć urządzenie do wsporników.

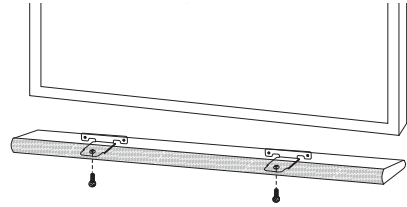

! Uwaga

Aby zdemontować urządzenie, należy przeprowadzić powyższą operację w odwrotnej kolejności.

! Uwaga

- Nie instaluj urządzenia w odwróconej pozycji. Może to spowodować uszkodzenie elementów urządzenia lub być przyczyną obrażeń ciała.
- Nie wieszaj się na zamontowanym urządzeniu i nie uderzaj go.
- Przymocować pewnie urządzenie do ściany, tak by nie spadło. W razie upadku urządzenie może ulec uszkodzeniu lub spowodować obrażenia.
- Należy się upewnić, że dziecko nie może pociągnąć za przewody i tym samym zrzucić urządzenia ze ściany.

Podłączanie zasilacza AC

1. Podłącz dostarczony przewód zasilający do zasilacza AC.
2. Podłącz kabel sieciowy do wejścia zasilania DC.IN.
3. Wetknij wtyk zasilający zasilacza do gniazdka sieciowego.

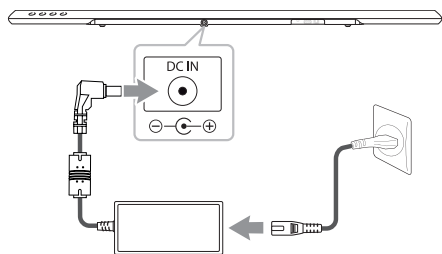

Uwaga

Należy używać wyłącznie zasilacza AC dostarczonego z niniejszym urządzeniem. Nie wolno stosować źródeł zasilania pochodzących od innych urządzeń lub od innego producenta. Korzystanie z innych źródeł zasilania lub kabli może spowodować uszkodzenie urządzenia oraz utratę gwarancji.

Połączenie niskotonowego głośnika bezprzewodowego

Kontrolka LED subwoofera bezprzewodowego

Kolory LED	Stan
Żółto-zielony (miga)	Trwa próba nawiązania połączenia.
Żółto-zielony	Nawiązano połączenie.
Czerwony	Bezprzewodowy głośnik niskotonowy działa w trybie czuwania, lub połączenie nie zostało nawiązane.
Wył. (brak wyświetlenia)	Przewód zasilający subwoofera bezprzewodowego jest odłączony.

Konfiguracja subwoofera bezprzewodowego za pierwszym razem

1. Podłącz do gniazdka kabel zasilania subwoofera bezprzewodowego.
2. Włącz urządzenie główne: Jednostka główna oraz subwoofer zostaną połączone automatycznie.

Ręczne podłączenie subwoofera bezprzewodowego

Jeśli połączenie nie zostanie nawiązane, wskaźnik LED urządzenia zapali się na czerwono, żółto-zielony wskaźnik LED bezprzewodowego głośnika niskotonowego zacznie migać, sam głośnik zaś nie będzie emitował dźwięku. Aby rozwiązać ten problem, wykonaj poniższe kroki.

1. Ustaw poziom głośności głównego urządzenia na minimalny.
 - W oknie wyświetlacza pokaże się napis "VOL MIN".
2. Naciśnij i przytrzymaj przycisk **MUTE** (Mute) pilota przez ok. 3 sekundy.
 - Przez krótką chwilę w oknie wyświetlacza pojawi się napis "W RESET".

3. Jeśli wskaźnik LED bezprzewodowego głośnika niskotonowego cały czas miga naprzemiennie na żółto i zielono, możesz pominąć ten krok.

Naciśnij i przytrzymaj przycisk **PAIRING**, umieszczony w tylnej części bezprzewodowego głośnika niskotonowego, przez ponad 5 sekund.

- Wskaźnik LED niskotonowego głośnika bezprzewodowego zapala się naprzemiennie na czerwono i żółto-zielono.
4. Odłącz przewód zasilania urządzenia i bezprzewodowego głośnika niskotonowego.
5. Podłącz je ponownie po tym, jak wskaźnik LED głównego urządzenia i bezprzewodowego głośnika niskotonowego całkowicie się wyłączy. Urządzenie oraz głośnik niskotonowy zostaną automatycznie sparowane po włączeniu urządzenia.

- Po nawiązaniu połączenia ujrzysz zapalony, żółto-zielony wskaźnik LED na głośniku niskotonowym.

! Uwaga

- Nawiązanie komunikacji i rozpoczęcie przesyłania dźwięku pomiędzy urządzeniem a bezprzewodowym głośnikiem niskotonowym zajmuje kilka sekund (czasem może trwać dłużej).
- Im bliżej siebie znajdują się urządzenie oraz głośnik niskotonowy, tym wyższa jest jakość dźwięku. Zaleca się instalację urządzenia i głośnika niskotonowego tak blisko siebie, jak to tylko możliwe (w odległości do 5 m) i unikanie poniższych sytuacji.
 - Pomiędzy głośnikiem niskotonowym a urządzeniem znajduje się przeszkoda.
 - W pobliżu znajduje się urządzenie bezprzewodowe korzystające z tej samej częstotliwości, takie jak np. sprzęt medyczny, kuchenka mikrofalowa lub urządzenie sieci bezprzewodowej LAN.

Podłączenia do Twojego telewizora

Za pomocą kabla OPTYCZNEGO

1. Podłącz gniazdo OPT.IN znajdujące się z tyłu urządzenia do gniazda OPTICAL OUT na telewizorze za pomocą kabla OPTYCZNEGO.

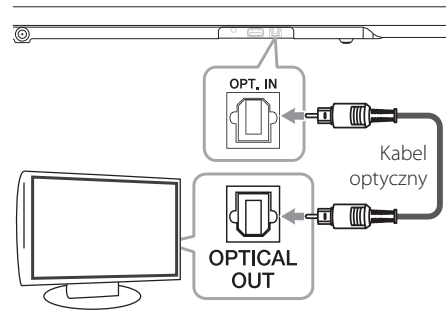

2. Ustaw źródło sygnału WEJŚCIOWEGO na OPTICAL. Naciśnij wielokrotnie **FUNCTION** na pilocie zdalnego sterowania lub **F** na urządzeniu do momentu wybrania funkcji.

Aby wybrać funkcję OPTICAL bezpośrednio, naciśnij **OPTICAL** na pilocie zdalnego sterowania.

! Uwaga

- Dźwięk pochodzący z telewizora będzie słycać poprzez głośniki tego urządzenia. W przypadku niektórych modeli telewizorów, należy w jego menu wybrać głośniki zewnętrzne. (Więcej informacji patrz instrukcja obsługi telewizora.)
- Ustaw wyjście dźwięku na Telewizor aby słycać dźwięku przez to urządzenie :
Menu ustawień Telewizora → [Dźwięk] → [Wyjście dźwięku Telewizora] → [Zewnętrzny głośnik (Optyczny)]
- Szczegóły menu ustawień Telewizora różnią się w zależności od producenta i modelu Telewizora.

Podłączenie sprzętu opcjonalnego

Złącze wejściowe urządzenia PORT. (przenośnego) IN

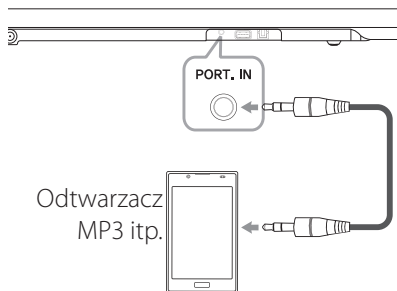

Słuchanie muzyki z przenośnego odtwarzacza

Urządzenie może być wykorzystywane do odtwarzania muzyki pochodzącej z wielu typów odtwarzaczy przenośnych lub urządzeń zewnętrznych.

1. Podłącz odtwarzacz przenośny do złącza urządzenia PORT. (przenośnego) IN.
2. Włącz zasilanie, naciskając **⏻** (Zasilanie).
3. Wybierz funkcję PORTABLE, naciskając przycisk **FUNCTION** pilota lub **F** na urządzeniu, dopóki nie zostanie ona wybrana.
4. Włącz odtwarzacz przenośny lub urządzenie zewnętrzne i uruchom odtwarzanie.

Podłączenie gniazda OPTICAL IN

Podłącz wyjście optyczne urządzeń zewnętrznych do złącza optycznego OPT. IN.

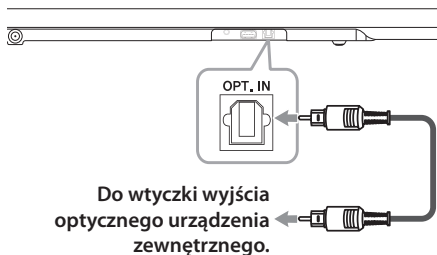

Łatwa konfiguracja głośnika

Odsłuch dźwięku z TV, DVD oraz urządzenia cyfrowego z żywym trybem 2.1 lub 2.0 ch.

1. Połącz gniazdo optyczne urządzenia OPT. IN z gniazdem optycznym telewizora (lub urządzenia cyfrowego itp.).
2. Wybierz OPTICAL jako wejście, naciskając przycisk **FUNCTION** pilota lub **F** na urządzeniu, dopóki nie zostanie wybrana odpowiednia pozycja.
Aby wybrać funkcję **OPTICAL** bezpośrednio, naciśnij przycisk OPTICAL pilota.
3. Słuchaj dźwięku z głośnikiem 2.1 lub 2 ch.
4. Naciśnij **OPTICAL**, aby wyjść z OPTICAL.
Funkcja zostanie ustawiona na poprzednią.

Połączenie USB

Podłącz urządzenie pamięci USB do portu USB znajdującego się z tyłu urządzenia.

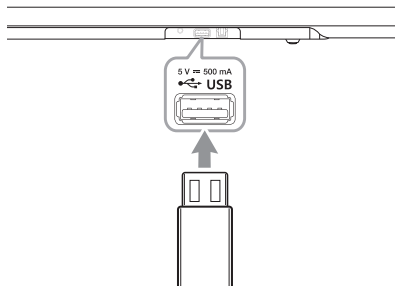

Po zamontowaniu urządzenia na ścianie, podłącz USB do przejściówki.

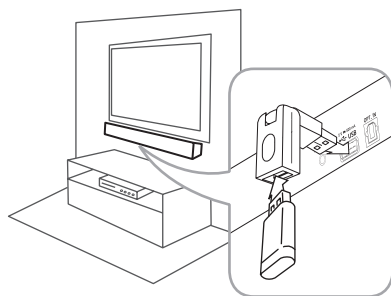

Więcej informacji o odtwarzaniu plików z USB znajduje się na stronie 17.

Odłączanie urządzenia USB od jednostki głównej.

1. Wybierz inny tryb działania lub naciśnij dwa razy przycisk ■.
2. Odłącz urządzenie USB od jednostki głównej.

Kompatybilne urządzenia USB

- Odtwarzacz MP3: Typu Flash.
- Pamięć USB Flash: Urządzenia obsługujące USB 1.1.
- Funkcja USB tego urządzenia nie obsługuje niektórych urządzeń USB.
 - Zewnętrzny dysk twardy
 - Czytniki kart
 - Zablokowane urządzenia
 - Dyski twarde USB
 - Hub USB
 - Korzystanie z przedłużacza USB
 - iPhone/iPod/iPad
 - Urządzenie z systemem operacyjnym Android

Wymagania dla urządzenia USB

- Urządzenia wymagające instalacji dodatkowego oprogramowania nie będą obsługiwane.
- Nie wyjmuj urządzenia USB podczas jego działania.
- Dla urządzeń USB o dużej pojemności, odszukanie może potrwać dłużej niż kilka minut.
- Aby uniknąć utraty danych, należy zrobić kopię zapasową.
- Urządzenie nie będzie obsługiwane, gdy całkowita liczba plików będzie wynosić 1,000 lub więcej.
- Funkcja zostanie ustawiona na poprzednią. Urządzenie to nie może być używane jako pamięć zewnętrzna.
- System plików exFAT nie jest obsługiwany na tym urządzeniu. (Dostępne są systemy FAT16/FAT32/NTFS.)
- W zależności od rodzaju urządzenia poniższe elementy mogą nie zostać rozpoznane.

Odtwarzane pliki

Częstotliwość próbkowania

MP3 : w zakresie od 32 do 48 kHz
 WMA : w zakresie od 32 do 48 kHz
 OGG : w zakresie od 32 do 48 kHz
 FLAC : w zakresie od 32 do 192 kHz
 WAV : w zakresie od 32 do 48 kHz

Przepływność

MP3 : w zakresie od 80 do 320 kbps
 WMA : w zakresie od 56 do 128 kbps
 OGG : w zakresie od 50 do 500 kbps
 FLAC : w zakresie od 500 do 5000 kbps
 WAV : w zakresie od 500 do 5000 kbps

- Maksymalna liczba plików: poniżej 999
- Plik chroniony zabezpieczeniami DRM (Digital rights management) nie może być odtwarzany na tym urządzeniu.
- Plików video zapisane w pamięci USB nie można odtwarzać.
- Zależnie od wydajności Twojego urządzenia USB, odtwarzanie może nie działać w zadowalający sposób.

! Uwaga

- Foldery i pliki na urządzeniu USB są rozpoznawane tak jak poniżej.

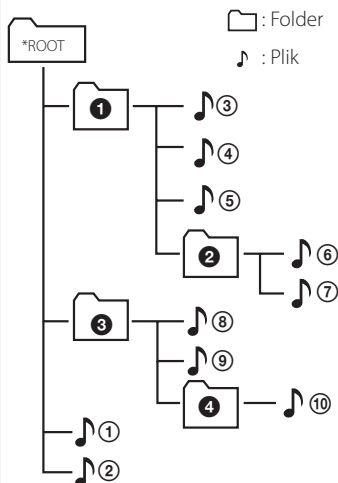

- Jeśli w folderze nie ma żadnego pliku, folder nie zostanie pokazany.
- Plik będzie odtwarzany od pliku 1 do pliku 10 jeden po drugim.
- Pliki i foldery będą pokazywane w porządku nagrywania, i mogą być pokazywane różnie w zależności od okoliczności nagrania.
- To urządzenie może wyświetlać tylko nazwy plików i folderów zawierające cyfry lub angielskie znaki.
- *ROOT: Pierwszy ekran, który jest widoczny po rozpoznaniu urządzenia USB, nazywa się „ROOT (GŁÓWNY)”.

Działania podstawowe

Obsługa urządzeń USB

1. Podłącz urządzenie USB do portu USB.
2. Wybierz funkcję USB, naciskając przycisk **FUNCTION** pilota lub **F** na urządzeniu, dopóki nie zostanie ona wybrana.

Aby	Wykonaj poniższe
Zatrzymać	Naciśnij ■.
Odtwarzać	Naciśnij ►/II.
Włączyć pauzę	Podczas odtwarzania naciśnąc ►/II.
Przeskoczyć do następnego/ poprzedniego pliku	Podczas odtwarzania naciśnij przycisk pilota ►►I, aby przejść do następnego pliku. Po odtworzeniu nie więcej niż 2 sekund, naciśnij przycisk pilota ◀◀, aby przejść do poprzedniego pliku. Po odtworzeniu co najmniej 3 sekund, naciśnij przycisk ◀◀ pilota, aby przejść do początku pliku.
Wyszukiwanie rozdziału wewnątrz pliku	W czasie odtwarzania przytrzymać wciśnięty przycisk ◀◀/►►I i zwolnić go w punkcie, od którego ma się rozpocząć słuchanie. (za wyjątkiem plików FLAC oraz OGG)
Odtwarzać wielokrotnie lub losowo	Naciskaj wielokrotnie REPEAT na pilocie, a funkcje powtarzania będą zmieniać się w następującej kolejności, OFF → RPT 1 → RPT DIR (DIRECTORY) → RPT ALL → RANDOM.
Wybieranie plików bezpośrednio	Naciśnij przyciski numeryczne od 0 do 9 na pilocie, aby przejść bezpośrednio do żądanego pliku.
Przeszukaj folder	Naciśnij przycisk pilota FOLDER ▲ / ▼.
Wznowienie odtwarzania	To urządzenie zapamiętuje bieżący utwór, odtwarzany przed zmianą funkcji lub wyłączeniem urządzenia.

! Uwaga

- Punkt wznowienia może zostać wykasowany, kiedy z urządzenia zostanie wyciągnięty przewód zasilający lub urządzenie USB.
- Powtarzanie/Odtwarzanie losowe działa w poniższy sposób.

Na wyświetlaczu	Opis
OFF	Odtwarza utwory na urządzeniu USB po kolei.
RPT1	Odtwarza ten sam utwór wielokrotnie.
RPT DIR	Odtwarza utwory w folderze wielokrotnie.
RPT ALL	Odtwarza wszystkie utwory na urządzeniu USB wielokrotnie.
RANDOM	Odtwarza utwory losowo.

Inne operacje

DRC (Kontrola dynamiki sygnału)

Dzięki tej opcji dźwięk staje się czystszy po ściszeniu (tylko Dolby Digital). Ustaw [DRC ON], aby włączyć **DRC**.

Synchronizacja AV

W trakcie odbioru sygnału audio z telewizora może pojawić się opóźnienie pomiędzy obrazem i dźwiękiem. W takiej sytuacji można ustawić czas opóźnienia przy pomocy tej funkcji.

1. Naciśnij **AV SYNC**.
2. Za pomocą **◀◀/▶▶** możesz wybrać długość opóźnienia – pomiędzy 0 a 300 ms.

! Uwaga

Ta funkcja nie działa w połączeniu z funkcją USB.

Chwilowe wyłączenie dźwięku

Naciśnij **MUTE** , aby wyciszyć urządzenie.

Możesz wyciszyć swoje urządzenie, aby na przykład odebrać telefon. Wskaźnik „MUTE” świeci się w oknie wyświetlacza.

Aby anulować, naciśnij ponownie **MUTE**  na pilocie zdalnego sterowania lub zmień poziom głośności.

Wyświetlanie informacji o pliku i źródle wejściowym

Można wyświetlać różne informacje o źródle sygnału wejściowego, naciskając **INFO**.

USB : Informacje dotyczące pliku, zapisane na USB (MP3/WMA/OGG/FLAC/WAV)

OPTICAL : format audio, kanał audio

Ustawianie timera zasypiania (Sleep Timer)

Naciskaj przycisk **SLEEP** do momentu, aż wybierzesz odpowiedni przedział czasu (w minutach):

DISPLAY OFF (okno wyświetlacza zostanie wyłączone) -> DIMMER (okno wyświetlacza zostanie przyciemnione o połowę) -> Wartość zegara usypiania -> Wyświetlacz włączony

Aby sprawdzić pozostały czas, naciśnij przycisk **SLEEP**.

Jeżeli chcesz wyłączyć funkcję zasypiania, naciskaj przycisk **SLEEP**, dotąd aż pojawi się komunikat „10MIN”, następnie naciśnij jeszcze raz przycisk **SLEEP**.

! Uwaga

Możesz sprawdzić pozostały czas do wyłączenia urządzenia. Naciśnij **SLEEP**, a w okienku wyświetlacza pojawi się pozostały czas.

AUTOMATYCZNE WYŁĄCZANIE

W przypadku gdy główne urządzenie nie jest podłączone do urządzenia zewnętrznego i nie będzie używane przez 20 minut, wyłączy się samoistnie w celu zmniejszenia zużycia energii.

Tak jak to urządzenie po sześciu godzinach, od kiedy urządzenie główne zostało podłączone do innego urządzenia za pomocą wejścia analogowego.

AUTOMATYCZNE WŁ./WYŁ. ZASILANIA

To urządzenie uruchamia się automatycznie po wykryciu źródła wejściowego: Optycznego, LG TV lub Bluetooth.

Kiedy włączasz telewizor lub podłączane jest urządzenie zewnętrzne, to urządzenie rozpoznaje sygnał wejściowy i wybiera odpowiednią funkcję. Można wtedy słuchać dźwięku z urządzenia.

Jeżeli spróbujesz podłączyć swoje urządzenie Bluetooth, to urządzenie włączy się i będzie gotowe do sparowania. Podłącz swoje urządzenie Bluetooth i odtwarzaj muzykę.

Ta funkcja włącza lub wyłącza się za każdym razem, gdy naciśniesz **AUTO POWER**.

! Uwaga

- Po tym jak urządzenie zostało włączone przy pomocy funkcji AUTO POWER, zostanie automatycznie wyłączone, jeżeli przez pewien okres czasu nie będzie sygnału z telewizora podłączonego przy pomocy LG Sound Sync (Optycznie/Bezprzewodowo).
- Po tym jak urządzenie zostało włączone przy pomocy funkcji AUTO POWER, zostanie automatycznie wyłączone, jeżeli przez pewien czas nie będzie sygnału z urządzenia zewnętrznego.
- Jeżeli wyłączysz urządzenie bezpośrednio, nie może ono być włączone automatycznie przez funkcję AUTO POWER. Jednakże urządzenie może być włączone przez funkcję AUTO POWER, gdy sygnał optyczny dojdzie po 5 sekundach braku sygnału.
- Funkcja ta może nie działać w zależności od podłączonego urządzenia.
- Jeżeli rozłączysz połączenie Bluetooth na tym urządzeniu, niektóre urządzenia Bluetooth będą wciąż próbowały podłączyć się do niego. W związku z tym zalecane jest rozłączenie połączenia przed wyłączeniem urządzenia.

Automatyczna zmiana funkcji

To urządzenie rozpoznaje sygnał wejściowy, taki jak źródło optyczne, Bluetooth i LG TV i automatycznie zmienia na odpowiednią funkcję.

Kiedy wykryty zostanie sygnał optyczny

Kiedy uruchamiasz urządzenie zewnętrzne podłączone do tego urządzenia za pomocą kabla optycznego, to urządzenie zmienia funkcję na połączenie optyczne. Można wtedy słuchać dźwięku z urządzenia.

Kiedy podłączasz urządzenie Bluetooth

Kiedy podłączasz urządzenie Bluetooth do tego urządzenia, wybrana zostaje funkcja Bluetooth. Odtwarzaj swoją muzykę na urządzeniu Bluetooth.

Kiedy dociera sygnał z LG TV

Kiedy włączasz swój LG TV podłączony przez LG Sound Sync, to urządzenie zmienia funkcję na LG TV. Możesz słuchać dźwięku ze swojego telewizora.

Podczas łączenia aplikacji "LG Bluetooth Remote"

Podczas łączenia się z urządzeniem Bluetooth za pomocą aplikacji "LG Bluetooth Remote" to urządzenie zachowuje obecną funkcję, a także możliwe jest obsługiwanie urządzenia za pomocą aplikacji.

! Uwaga

- Aby zmienić na funkcję połączenia optycznego, musi minąć 5 sekund bez sygnału.
- Jeżeli używasz funkcji LG TV, to urządzenie nie będzie reagować na połączenie Bluetooth.
- Jeżeli korzystasz z funkcji Bluetooth, to urządzenie nie będzie reagować na połączenie z LG TV.
- Automatyczna zmiana funkcji nie działa, jeżeli nie sparowano urządzenia Bluetooth lub LG TV z tym urządzeniem.
- Jeżeli rozłączysz połączenie Bluetooth na tym urządzeniu, niektóre urządzenia Bluetooth będą wciąż próbowały podłączyć się do niego. W związku z tym zalecane jest rozłączenie połączenia przed zmianą funkcji.
- Jeżeli podłączasz urządzenie Bluetooth za pomocą aplikacji "LG Bluetooth Remote" kiedy to urządzenie jest gotowe do sparowania z LG TV, urządzenie zmieni funkcję na Bluetooth.

LG Sound Sync

Możesz sterować niektórymi funkcjami tego urządzenia za pomocą pilota do swojego telewizora z LG Sound Sync. Jest kompatybilne z telewizorem LG, który obsługuje LG Sound Sync. Upewnij się, że na telewizorze jest logo LG Sound Sync.

Funkcje możliwe do sterowania przy pomocy pilota telewizora LG: Zwiększanie/zmniejszanie głośności, wyciszenie

Szczegóły na temat funkcji LG Sound Sync patrz instrukcja obsługi telewizora.

Wykonaj jedno z poniższych podłączeń w zależności od możliwości swojego sprzętu.

! Uwaga

- W czasie użytkowania LG Sound Sync możesz również korzystać z pilota zdalnego sterowania tego urządzenia. Ponowne użycie pilota od telewizora spowoduje zsynchronizowanie tego urządzenia z telewizorem.
- W przypadku nieudanego połączenia, sprawdź stan telewizora i wyłącz go.
- W przypadku stosowania LG Sound Sync sprawdź stan tego urządzenia oraz połączenia w poniższych przypadkach.
 - Wyłącz urządzenie.
 - Zmiana funkcji na inną.
 - Odłączanie przewodu optycznego.
 - Rozłączenie połączenia bezprzewodowego spowodowanego zakłóceniami lub odległością.
- Czas wyłączenia tego urządzenia może być różny w zależności od twojego telewizora, jeżeli ustawisz funkcję AUTO POWER na Włączona.

Połączenie przewodowe

1. Połącz urządzenie z telewizorem LG za pomocą przewodu optycznego.

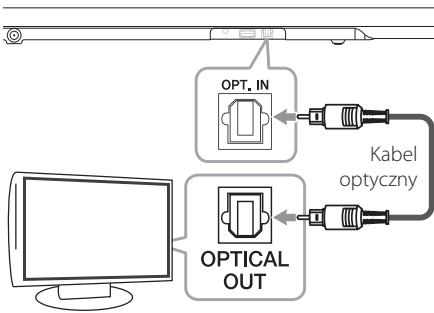

2. Ustaw wyjście dźwięku na Telewizor aby słuchać dźwięku przez to urządzenie :
Menu ustawień Telewizora → [Dźwięk] → [Wyjście dźwięku Telewizora] → [LG Sound Sync (Optyczny)]
3. Włącz zasilanie urządzenia, naciskając na pilocie przycisk (Zasilanie).
4. Wybierz funkcję OPTICAL, naciskając przycisk pilota **FUNCTION** lub przycisk **F** na urządzeniu, dopóki właściwa funkcja nie zostanie wybrana.
Przy prawidłowym podłączeniu urządzenia do telewizora w okienku wyświetlacza pojawi się napis „LG OPT”.

Połączenie bezprzewodowe

1. Włącz zasilanie urządzenia, naciskając na pilocie przycisk (Zasilanie).
2. Wybierz funkcję LG TV, naciskając przycisk pilota **FUNCTION** lub przycisk **F** na urządzeniu, dopóki właściwa funkcja nie zostanie wybrana.
3. Ustaw wyjście dźwięku na Telewizor aby słuchać dźwięku przez to urządzenie :
Menu ustawień Telewizora → [Dźwięk] → [Wyjście dźwięku Telewizora] → [LG Sound Sync (Optyczny)]

Przy prawidłowym podłączeniu urządzenia do telewizora w okienku wyświetlacza przez około 3 sekundy pojawi się napis „PAIRED”, a następnie „LG TV”.

Uwaga

- Jeżeli wyłączysz urządzenie bezpośrednio, przy pomocy przycisku (Zasilanie), synchronizacja LG Sound Sync (Bezprzewodowa) zostanie rozłączona. Aby ponownie korzystać z tej funkcji, należy ponownie połączyć telewizor oraz niniejsze urządzenie.
- Szczegóły menu ustawień Telewizora różnią się w zależności od producenta i modelu Telewizora.
- Po wybraniu funkcji Sound Sync urządzenie z technologią bezprzewodową **Bluetooth®** zostanie odłączone. Aplikacja „LG Bluetooth Remote”, z którą się połączyłeś, również zostanie rozłączona.

Korzystanie z technologii Bluetooth

Informacje o Bluetooth

Bluetooth to technologia komunikacji bezprzewodowej krótkiego zasięgu.

Może dojść do przzerwania dźwięku, jeżeli wystąpią zakłócenia od innych fal elektronicznych, które pracują na tej samej częstotliwości lub po połączeniu urządzeń bluetooth w sąsiadujących pomieszczeniach.

Łączenie indywidualnych urządzeń w bezprzewodowej technologii **Bluetooth®** nie wiąże się z żadnymi opłatami. Telefon komórkowy z technologią bezprzewodową **Bluetooth®** może być obsługiwany przez Cascade, jeżeli połączenie było nawiązane przez technologię bezprzewodową **Bluetooth®**.

Dostępne urządzenia: Telefon komórkowy, MP3, Laptop, PDA itp.

Profile Bluetooth

W celu korzystania z technologii bezprzewodowej **Bluetooth®**, urządzenia te muszą obsługiwać niektóre profile. To urządzenie jest kompatybilne z następującymi profilem.

A2DP (zaawansowany profil dystrybucji audio)

Słuchanie muzyki zapisanej na urządzeniach Bluetooth

Parowanie urządzenia z urządzeniem Bluetooth

Przed rozpoczęciem procedury parowania, upewnij się, że funkcja Bluetooth jest włączona w urządzeniu Bluetooth. Szczegółowe informacje na ten temat można znaleźć w instrukcji obsługi urządzenia Bluetooth. Po zakończeniu operacji parowania nie trzeba jej wykonywać ponownie.

1. Wybierz funkcję Bluetooth, naciskając przycisk pilota **FUNCTION** lub przycisk **F** na urządzeniu, dopóki właściwa funkcja nie zostanie wybrana. W oknie wyświetlacza pojawi się napis „BT”, a następnie „READY”.
2. Uruchom urządzenie Bluetooth i wykonaj operację parowania. Podczas wyszukiwania tego urządzenia przez urządzenie Bluetooth, na ekranie urządzenia Bluetooth może pojawić się lista znalezionych urządzeń w zależności od typu urządzenia Bluetooth. Urządzenie będzie widoczne jako „LG SOUND BAR (XX:XX)”.

! Uwaga

- XX:XX to ostatnie cztery znaki adresu Bluetooth. Jeśli na przykład adres Bluetooth urządzenia to 9C:02:98:4A:F7:08, na urządzeniu Bluetooth wyświetli się „LG SOUND BAR (F7:08)”.
- Sposoby parowania mogą się różnić pomiędzy niektórymi urządzeniami w zależności od typu urządzenia bezprzewodowego. W razie potrzeby wprowadź kod PIN (0000).

3. Jeżeli urządzenie zostało pomyślnie połączone z urządzeniem Bluetooth, zaświeci się kontrolka Bluetooth urządzenia i pojawi się napis „PAIRED”.
4. Słuchanie muzyki.
Aby odtwarzać muzykę zapisaną na urządzeniu Bluetooth, zapoznaj się z instrukcją obsługi urządzenia Bluetooth.

! Uwaga

- Podczas korzystania z technologii **Bluetooth®**, urządzenie zewnętrzne Bluetooth musi znajdować się jak najbliżej i odległość tą należy zachować. Jednakże połączenie może nie działać prawidłowo w następujących przypadkach:
 - Pomiędzy jednostką a urządzeniem zewnętrznym Bluetooth znajduje się przeszkoda.
 - W pobliżu znajduje się urządzenie korzystające z tej samej częstotliwości, co **Bluetooth®** jak np. sprzęt medyczny, kuchenka mikrofalowa lub sieć bezprzewodowa LAN.
- To urządzenie obsługuje automatyczne parowanie Bluetooth. Nie działa ono jednak w poniższych sytuacjach :
 - Gdy trwa restart urządzenia.
 - Przy powrocie do funkcji Bluetooth po korzystaniu z funkcji LG TV.
- Dźwięk może być przerwany na skutek zakłócenia połączenia przez inne fale elektroniczne.
- Nie można sterować urządzeniem Bluetooth za pomocą tego urządzenia.
- Parowanie jest ograniczone tylko do jednego urządzenia Bluetooth przypadającego na jedno urządzenie, natomiast multiparowanie nie jest obsługiwane.
- W zależności od typu urządzenia, w niektórych przypadkach użycie funkcji Bluetooth może okazać się niemożliwe.
- Można korzystać z połączenia bezprzewodowego do połączenia telefonu, odtwarzacza MP3, notebooka, itp.
- Im większa jest odległość pomiędzy jednostką a urządzeniem Bluetooth, tym niższa jest jakość dźwięku.
- Połączenie Bluetooth zostanie rozłączone, gdy jednostka zostanie wyłączona lub urządzenie zewnętrzne Bluetooth znajdzie się za daleko.
- Jeżeli połączenie Bluetooth zostanie rozłączone, należy jest uruchomić ponownie.
- Jeżeli Bluetooth nie jest podłączony, w oknie wyświetlacza pojawi się napis „READY”.

Korzystanie z aplikacji Bluetooth

! Uwaga

Tylko system operacyjny Android współpracuje z aplikacją "LG Bluetooth Remote" dla tego urządzenia.

Informacje o aplikacji "LG Bluetooth Remote"

Aplikacja "LG Bluetooth Remote" przynosi zestaw nowych funkcji do twojego urządzenia.

Aby cieszyć się nowymi funkcjami należy pobrać i zainstalować aplikację "LG Bluetooth Remote".

Instalacja aplikacji "LG Bluetooth Remote" na urządzeniu Bluetooth

Istnieją dwie możliwości instalacji aplikacji "LG Bluetooth Remote" na Twoim Urządzeniu Bluetooth.

Zainstaluj aplikację "LG Bluetooth Remote" korzystając z kodu QR

1. Zainstaluj aplikację "LG Bluetooth Remote" przy użyciu kodu QR. Użyj oprogramowania skanującego aby zeskanować kod QR.



2. Dotknij ikonę aby zainstalować.
3. Dotknij ikonę aby pobrać.

! Uwaga

- Należy upewnić się, że urządzenie Bluetooth jest połączone z Internetem.
- Należy upewnić się, że urządzenie Bluetooth posiada aplikację skanującą kody. Jeśli urządzenie nie posiada takiej aplikacji, należy pobrać ją z "Google Android Market (Google Play Store)".

Zainstaluj aplikację "LG Bluetooth Remote" przez "Google Android Market (Google Play Store)"

1. Naciśnij ikonę "Google Android Market (Google Play Store)".
2. W pasku wyszukiwania wpisz "LG Bluetooth Remote" i wyszukaj.
3. W wynikach wyszukiwania znajdź i dotknij "LG Bluetooth Remote" aby rozpocząć pobieranie aplikacji Bluetooth.
4. Dotknij ikonę aby zainstalować.
5. Dotknij ikonę aby pobrać.

! Uwaga

- Należy upewnić się, że urządzenie Bluetooth jest połączone z Internetem.
- Upewnij się, że twoje urządzenie Bluetooth posiada aplikację "Google Android Market (Google Play Store)"

Aktywacja Bluetooth za pomocą aplikacji "LG Bluetooth Remote"

Aplikacja "LG Bluetooth Remote" pomaga połączyć urządzenie Bluetooth z tym urządzeniem.

1. Dotknij ikonę aplikacji "LG Bluetooth Remote" na ekranie głównym aby uruchomić aplikację "LG Bluetooth Remote", i przejść do głównego menu.
2. Dotknij [Ustawienia] i wybierz żądane urządzenie.
3. Aby uzyskać więcej informacji na temat obsługi, dotknij [Ustawienia] i [Pomoc].

! Uwaga

- Aplikacja "LG Bluetooth Remote" dostępna będzie dla poniższych wersji oprogramowania;
 - System Operacyjny Android Wersja 2.3.3 (lub późniejsza)
- To urządzenie nie obsługuje multiparowania. Jeśli urządzenie jest już połączone z innym urządzeniem Bluetooth, należy rozłączyć to urządzenie i spróbować ponownie później.
- W przypadku korzystania z aplikacji "LG Bluetooth Remote" do obsługi urządzenia mogą wystąpić pewne różnice pomiędzy aplikacją "LG Bluetooth Remote" i dostarczonym pilotem zdalnego sterowania. W takim wypadku należy użyć dostarczonego pilota zdalnego sterowania.
- W zależności od urządzenia Bluetooth, aplikacja "LG Bluetooth Remote" może nie działać poprawnie.
- Po połączeniu aplikacji "LG Bluetooth Remote" można odtwarzać muzykę z twojego urządzenia. W takim przypadku powtórz procedurę łączenia.
- Jeżeli korzystasz z innych aplikacji lub zmieniasz ustawienia twojego urządzenia Bluetooth podczas korzystania z "LG Bluetooth Remote", aplikacja "LG Bluetooth Remote" może nie działać prawidłowo.
- Jeżeli aplikacja "LG Bluetooth Remote" nie działa prawidłowo, sprawdź urządzenie Bluetooth oraz połączenie aplikacji "LG Bluetooth Remote" i spróbuj połączyć ponownie.
- W zależności od systemu operacyjnego smartfona, mogą zachodzić pewne różnice w działaniu "LG Bluetooth Remote".
- Jeżeli wybierzesz funkcję Bluetooth po tym, jak aplikacja "LG Bluetooth Remote" zostanie rozłączona, to urządzenie i twoje urządzenie Bluetooth zostaną sparowane automatycznie, ale nie będzie można kontrolować urządzenia za pomocą "LG Bluetooth Remote". Aby używać "LG Bluetooth Remote" ponownie połącz aplikację.
- Pomimo rozłączenia połączenia Bluetooth można korzystać z aplikacji "LG Bluetooth Remote" po zmianie funkcji na inną, z wyjątkiem funkcji LG TV.

Regulacja dźwięku

Ustawianie efektów dźwiękowych

Ten system posiada określoną ilość wcześniej ustawianych pól dźwięku surround. Przy pomocy przycisku **SOUND EFFECT** można dokonać wyboru trybu dźwięku.

Wyświetlane elementy dla korektora mogą się różnić w zależności od źródła dźwięku oraz ustawionych efektów.

Na wyświetlaczu	Opis
STD (Standardowo)	Możesz cieszyć się dźwiękiem bez korektora.
NEWS	Wzmocnienie dźwięku w zakresie tonów wysokich i niskich oraz efektu surround.
MUSIC	Możesz cieszyć się komfortowym i naturalnym dźwiękiem.
CINEMA	Umożliwia uzyskanie bardziej głębokiego i kinowego dźwięku przestrzennego.
SPORTS	Możesz cieszyć się bardziej dynamicznym dźwiękiem.
BASS	BASS to podwyższenie basów Bass Blast. Wzmocnienie dźwięku w zakresie tonów wysokich i niskich oraz efektu surround.

! Uwaga

- W niektórych trybach surround, dźwięk emitowany z poszczególnych głośników może być słaby lub może go nie być w ogóle. Zależy to od trybu surround i źródła audio. Nie jest to usterka.
- Po zmianie źródła wejściowego lub w niektórych przypadkach nawet po zmianie ścieżki dźwiękowej, może być konieczne ponowne ustawienie trybu surround.
- Ponieważ to urządzenie posiada specjalny efekt dźwiękowy dla plików FLAC, jest on przypisany na stałe przy odtwarzaniu plików tego typu.

Dostosuj poziom głośności automatycznie

Urządzenie obsługuje funkcję Automatyczna głośność, która automatycznie reguluje poziom głośności.

Kiedy dźwięk jest zbyt głośny lub zbyt cichy, naciśnij przycisk **AUTO VOLUME** na pilocie zdalnego sterowania. Dźwięk będzie miał odpowiedni poziom głośności.

Aby wyłączyć tę funkcję, naciśnij przycisk ponownie.

Regulacja poziomu głośności subwoofera

Możesz regulować poziom głośności głośnika niskotonowego w zakresie od - 40 dB do 6 dB.

1. Naciśnij **WOOFER LEVEL**.
2. Naciśnij **VOL +/-** aby ustawić poziom głośności subwoofera.

Sterowanie telewizorem przy pomocy dołączonego pilota

Możesz sterować telewizorem za pomocą poniższych przycisków.

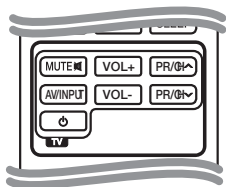

Przycisk	Obsługa
MUTE	Włączy lub wyłączy dźwięk telewizora.
AV/INPUT	Przełącza źródło wejścia telewizora pomiędzy TV i innymi.
(Zasilanie z telewizora)	Włącza lub wyłącza telewizor.
VOL +/—	Reguluje głośność telewizora.
PR/CH	Przeskakuje pomiędzy zapamiętanymi kanałami.

! Uwaga

- W przypadku niektórych urządzeń, sterowanie telewizorem za pomocą niektórych przycisków może być niemożliwe.
- Pilot zdalnego sterowania tego urządzenia pozwala na wykonywanie podstawowych czynności na telewizorze. Aby korzystać z zaawansowanych funkcji swojego telewizora, użyj dołączonego do niego pilota.

Konfiguracja pilota zdalnego sterowania do Twojego telewizora

Telewizor można obsługiwać za pomocą dołączonego pilota zdalnego sterowania. Jeśli Twój telewizor jest wymieniony w tabeli poniżej, ustaw odpowiedni kod producenta.

1. Przytrzymując naciśnięty przycisk (Zasilanie z telewizora), wprowadź kod producenta dla swojego telewizora za pomocą przycisków numerycznych (patrz tabela poniżej).

Producent	Numer kodu
LG	1(Domyślnie), 2
Zenith	1, 3, 4
GoldStar	1, 2
Samsung	6, 7
Sony	8, 9
Hitachi	4

2. Zwolnij przycisk (Zasilanie z telewizora), aby zakończyć ustawianie.

W zależności od telewizora mogą nie działać niektóre lub wszystkie przyciski, nawet po wprowadzeniu prawidłowego kodu producenta. Po wymianie baterii w pilocie, ustawiony poprzednio numer kodu można zresetować do ustawień domyślnych. Ustaw ponownie odpowiedni numer kodu.

Rozwiązywanie problemów

PROBLEM	ROZWIĄZANIE I NAPRAWA
Urządzenie nie działa prawidłowo.	<ul style="list-style-type: none"> Wyłącz zasilanie tego urządzenia i podłączonego urządzenia zewnętrznego (Telewizor, Głośnik basowy, Odtwarzacz DVD, Wzmacniacz, itp.) a następnie włącz je ponownie. Odłącz przewód zasilania od tego urządzenia i podłączonego urządzenia zewnętrznego (Telewizor, Głośnik basowy, Odtwarzacz DVD, Wzmacniacz, itp.) a następnie spróbuj podłączyć ponownie.
Brak zasilania	<ul style="list-style-type: none"> Przewód zasilający jest odłączony. Podłączyć kabel zasilania. Sprawdzić stan, uruchamiając inne urządzenia elektroniczne.
Brak dźwięku	<ul style="list-style-type: none"> Wybrano niewłaściwe źródło sygnału wejściowego. Należy sprawdzić źródło sygnału wejściowego i wybrać poprawne źródło. Funkcja wyciszenia jest aktywna. Naciśnij MUTE lub wyregulować poziom głośności, aby anulować funkcję wyciszenia. Podczas korzystania z połączenia z zewnętrznym urządzeniem (dekoder tv, urządzenie Bluetooth itp.) ustaw poziom głośności urządzenia.
Brak dźwięku głośnika niskotonowego	<ul style="list-style-type: none"> Przewód zasilania głośnika niskotonowego nie jest podłączony. Włóż pewnie wtyczkę do ściennego gniazdka zasilania. Zostaje zerwane połączenie podczas parowania urządzenia i głośnika niskotonowego. Połącz urządzenie i głośnik niskotonowy. (patrz: strona 12)
Brak wyświetlania	<ul style="list-style-type: none"> Funkcja DISPLAY OFF jest aktywna. Naciśnij wielokrotnie przycisk SLEEP, aby anulować funkcję. (patrz: strona 18)
Pilot zdalnego sterowania nie działa poprawnie.	<ul style="list-style-type: none"> Pilot zdalnego sterowania znajduje się za daleko od urządzenia. Używać pilota w odległości do 7 m. Na drodze pomiędzy pilotem a urządzeniem znajduje się przeszkoda. Usunąć przeszkodę. Baterie w pilocie zdalnego sterowania są wyczerpane. Wymień baterie na nowe.
Funkcja AUTO POWER nie działa.	<ul style="list-style-type: none"> Sprawdź podłączenie urządzenia zewnętrznego np. TV, Odtwarzacz DVD/Blu-Ray lub urządzenie Bluetooth. Funkcja ta może nie działać w zależności od podłączonego urządzenia.
LG Sound Sync nie działa.	<ul style="list-style-type: none"> Sprawdź, czy twój Telewizor LG obsługuje LG Sound Sync. Sprawdź podłączenie LG Sound Sync (Optyczny lub bezprzewodowy). Sprawdź ustawienia dźwięku Telewizora i tego urządzenia.

PROBLEM	ROZWIĄZANIE I NAPRAWA
Jeżeli czujesz, że dźwięk emitowany z urządzenia jest niski.	<p>Należy zapoznać się z podanymi poniżej szczegółowymi informacjami i dopasować ustawienia urządzenia zgodnie z nimi.</p> <ul style="list-style-type: none">• Zmień stan funkcji DRC z [ON] na [OFF] za pomocą pilota zdalnego sterowania.• Przy panelu dźwiękowym podłączonym do telewizora zmień ustawienie AUDIO DIGITAL OUT (WYJŚCIA CYFROWEGO AUDIO) w menu ustawień telewizora z [PCM] na [AUTO] lub [BITSTREAM].• Przy panelu dźwiękowym podłączonym do Odtwarzacza zmień ustawienie AUDIO DIGITAL OUT (WYJŚCIA CYFROWEGO AUDIO) w menu ustawień odtwarzacza z [PCM] na [PRIMARY PASS-THROUGH] lub [BITSTREAM].• Zmień ustawienie Audio DRC w menu Odtwarzacza na [OFF].

Znaki handlowe i licencje



Wyprodukowano na licencji Dolby Laboratories. Dolby i symbol podwójnego D są znakami handlowymi Dolby Laboratories.



Wykaz patentów DTS znaleźć można pod adresem <http://patents.dts.com>. Wyprodukowano na licencji DTS Licensing Limited. DTS, Logo, a także DTS i Logo łącznie są zarejestrowanymi znakami handlowymi, a DTS 2.0 Channel jest znakiem handlowym DTS, Inc. © DTS, Inc. Wszystkie prawa zastrzeżone.



Technologia bezprzewodowa **Bluetooth**® to system umożliwiający kontakt radiowy pomiędzy urządzeniami elektronicznymi.

Połączenie poszczególnych urządzeń za pomocą technologii bezprzewodowej **Bluetooth**® nie wiąże się z żadnymi opłatami. Telefon komórkowy z technologią bezprzewodową **Bluetooth**® można obsługiwać poprzez połączenie kaskadowe po nawiązaniu połączenia za pomocą **Bluetooth**®.

Znak i logo **Bluetooth**® są własnością firmy **Bluetooth**® SIG, Inc., a jakiegokolwiek użycie tych znaków przez firmę LG Electronics podlega licencji.

Pozostałe znaki towarowe i nazwy handlowe są własnością ich prawowitych właścicieli.

Specyfikacje

Ogólne (NB3540)	
Zasilacz AC	Patrz: główne oznaczenie umieszczone na urządzeniu.
Pobór mocy	Patrz: główne oznaczenie umieszczone na urządzeniu.
Wymiary (Szer. x Wys. x Gł.)	(770 x 35 x 75) mm
Masa netto (około)	1,3 kg
Temperatura robocza	5 °C do 35 °C (41 °F do 95 °F)
Wilgotność robocza	od 5% do 90%

Wejścia/wyjścia	
OPT. IN	3 V (p-p), gniazdo optyczne x 1
PORT. IN	0,5 Vrms (gniazdo stereo 3,5 mm) x 1
Dostępna częstotliwość próbkowania cyfrowego wejścia audio	32 kHz, 44,1 kHz, 48 kHz, 96 kHz

USB	
Wersja	1,1
Zasilanie z szyny	5 V  500 mA

Wzmacniacz	
Łącznie	320 W
Przód	80 W x 2 (4 Ω przy 1 kHz)
Głośnik niskotonowy	160 W (3 Ω przy 80 Hz)
THD	10 %

Subwoofer bezprzewodowy (S34A2-D)	
Zasilanie	Patrz: główne oznaczenie umieszczone na głośniku niskotonowym.
Pobór mocy	Patrz: główne oznaczenie umieszczone na głośniku niskotonowym.
Typ	1 jednodrożny głośnik
Impedancja	3 Ω
Wejściowa moc znamionowa	160 W
Maksymalna moc wejściowa	320 W
Wymiary (Szer. x Wys. x Gł.)	(170 x 360 x 316) mm
Masa netto (około)	5,55 kg

- Projekt i specyfikacje mogą ulec zmianom bez powiadomienia.

Konserwacja

Obchodzenie się z urządzeniem

Wysyłanie urządzenia

Proszę zachować oryginalne opakowanie i materiały pakunkowe. W razie konieczności wysłania urządzenia, zapakuj ponownie urządzenie, tak jak było zapakowane na początku w celu zapewnienia jak najlepszej ochrony.

Utrzymywanie czystości powierzchni zewnętrznych

- Nie używać w pobliżu urządzenia cieczy agresywnych, takich jak środki owadobójcze.
- Czyszczenie z dużą siłą może zniszczyć powierzchnię.
- Nie pozostawiać przez dłuższy czas produktów gumowych lub plastikowych w kontakcie z urządzeniem.

Czyszczenie urządzenia

Odtwarzacz należy czyścić miękką szmatką. Jeżeli powierzchnie są mocno zabrudzone, użyj miękkiej szmatki lekko zwilżonej w roztworze delikatnego detergentu. Nie stosuj silnych rozpuszczalników, takich jak alkohol, benzen, rozcieńczalniki, ponieważ mogą uszkodzić powierzchnię urządzenia.

