

PRIRUČNIK ZA KORISNIKE

2.1-kanalni Sound Bar zvučnik

Pre nego što pustite uređaj u rad, dobro pročitajte ovo uputstvo i sačuvajte ga za ubuduće.

NB3540 (NB3540, S34A2-D)

Bezbednosne informacije



OPREZ: DA BISTE IZBEGLI STRUJNI UDAR, NEMOJTE SKIDATI POKLOPAC NITI UKLANJATI DELOVE IZ PLEJERA, VEĆ SERVISIRANJE PREPUSTITE KVALIFIKOVANOM TEHNIČKOM OSOBLJU.



Ovaj znak munje u jednakostraničnom trouglu upozorava korisnike na neizolovanu struju prisutnu u kućištu uređaja koja može izazvati strujni udar.



Znak uzvika unutar jednakostraničnog trougla namenjen je da korisnika upozori na prisustvo važnih uputstava za rad i održavanje (servisiranje) u dokumentaciji koja se isporučuje sa proizvodom.

UPOZORENJE: NEMOJTE DA IZLAŽETE OVAJ PROIZVOD KIŠI NITI VLAZI KAKO BISTE IZBEGLI OPASNOST OD POŽARA ILI STRUJNOG UDARA.

OPREZ: Aparat ne treba da se izlaže vodi (kapanju ili prskanju), a ne treba ni da se na njega postavljaju predmeti sa vodom, kao što su vaze.

UPOZORENJE: Nemojte da instalirate ovaj uređaj na mestu sa ograničenim prostorom, kao što je policica za knjige ili slično mesto.

OPREZ: Nemojte da blokirate otvore za ventilaciju. Instalirajte u skladu sa uputstvima proizvođača. Prorezi i otvori na kućištu služe za ventilaciju, obezbeđivanje pouzdanog funkcionisanja uređaja i zaštitu od pregrevanja. Otvore nikada ne bi trebalo blokirati postavljanjem proizvoda na krevet, kauč, tepih ili drugu sličnu površinu. Ovaj proizvod ne bi trebalo instalirati na mesto sa ograničenim prostorom, kao što je policica za knjige ili ormar sa policama, osim u slučaju kada je obezbeđena odgovarajuća ventilacija ili su ispoštovana uputstva proizvođača.

OPREZ koje se odnosi na električni kabl

Za većinu uređaja se preporučuje povezivanje na namensko strujno kolo;

To jest, jedna utičnica bi trebalo da služi samo za napajanje tog uređaja i ne bi trebalo da ima dodatnih priključaka niti kola koja se granaju. Detaljne informacije potražite na stranici sa specifikacijama u ovom priručniku. Ne preopterećujte zidne utičnice. Preopterećene, rasklimane ili oštećene utičnice, produžni nastavci, iskrzani električni kablovi, oštećene ili naprsle izolacije i slična oštećenja predstavljaju opasnost. Bilo koje od ovih stanja može da dovede do strujnog udara ili požara. Povremeno pregledajte kabl uređaja, pa ako njegov izgled ukazuje na oštećenje ili habanje, isključite ga, prestanite sa korišćenjem uređaja i odnesite ga u ovlašćeni servisni centar radi zamene kabla odgovarajućim rezervnim delom. Zaštitite kabl za napajanje od fizičkog ili mehaničkog lošeg postupanja sa njim, kao što je: uvrtnje, uvijanje, priklještenje, zatvaranje vrata preko njega ili gaženja po njemu. Obratite posebnu pažnju na utikače, zidne utičnice i mesto gde kabl izlazi iz uređaja. Da biste iskopčali napajanje sa mreže, izvucite utikač kabla iz mreže. Prilikom instalacije proizvoda uverite se da je utikač lako dostupan.

NAPOMENA: Za identifikaciju proizvoda i informacije o nalepticama za usklađenost/ bezbednost, pogledajte glavnu nalepnicu u dnu Uređaja.

Ovaj uređaj je opremljen prenosivom baterijom ili akumulatorom.

Bezbedan način za uklanjanje baterije iz

opreme: Uklonite staru bateriju ili paket baterija prateći obrnutim redosledom niz koraka koje ste sledili pri ugradnji. Da bi ste sprečili zagađenje okoline i eventualno ugrožavanje zdravlja ljudi ili životinja, staru bateriju stavite u odgovarajuću posudu na mestima određenim za sakupljanje. Nemojte bacati baterije zajedno sa drugim smećem. Preporučuje se korišćenje baterija i akumulatora za koje postoje lokalni sistemi besplatne nadoknade. Baterije ne bi trebalo izlagati prekomernoj toploti, kao što je direktna sunčeva svetlost, vatra i sl.

Odlaganje starog uređaja



1. Sve električne i elektronske uređaje treba odložiti odvojeno od opšteg gradskog otpada, i to preko namenskih tačaka za prikupljanje, ustanovljenih od strane vlade ili lokalne uprave.
2. Pravilno odlaganje starog uređaja pomoći će u sprečavanju potencijalnog negativnog uticaja na životnu sredinu i zdravlje ljudi.
3. Dodatne informacije o odlaganju starog uređaja zatražite od gradske uprave, komunalnog preduzeća ili prodavnice u kojoj ste kupili proizvod.

Odlaganje baterija/akumulatora

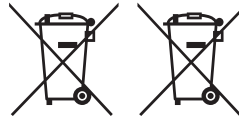

Pb

1. Simbol može biti kombinovan sa hemijskim simbolima za živu (Hg), kadmijum (Cd) ili olovo (Pb) ako baterija sadrži više od 0,0005% žive, 0,002% kadmijuma ili 0,004% olova.
2. Sve baterije/akumulatore treba odložiti odvojeno od opšteg gradskog otpada, i to preko namenskih tačaka za prikupljanje, ustanovljenih od strane vlade ili lokalne uprave.
3. Ispravnim odlaganjem starih baterija/akumulatora sprečavate potencijalne negativne efekte na okolinu, zdravlje životinja i ljudi.
4. Dodatne informacije o odlaganju starih baterija/akumulatora zatražite od gradske uprave, komunalnog preduzeća ili prodavnice u kojoj ste kupili proizvod.

Napomena za evropsko tržište

CE 0197

LG Electronics ovim izjavljuje da je/su ovaj/ovi proizvod(i) usklađeni sa osnovnim zahtevima i drugim bitnim odredbama Direktiva 1999/5/EZ, 2004/108/EZ, 2006/95/EZ, 2009/125/EZ i 2011/65/EU.

Molimo vas da preko sledeće adrese uspostavite kontakt radi kopije deklaracije DoC (Declaration of Conformity - Izjava o usklađenosti proizvoda)

Ako imate primedbe na ovaj proizvod, molimo Vas da kontaktirate našu kancelariju:

LG Electronics Inc.
EU Representative, Krijgsman 1,
1186 DM Amstelveen, The Netherlands

- Imajte u vidu da ovo NIJE kontakt telefon korisničke službe. Informacije o korisničkom servisu potražite na garantnom listu ili se obratite prodavcu od kog ste kupili ovaj proizvod.

Namena proizvoda je da se koristi samo unutra.

Izjava o izloženosti RF zračenju

Ovu opremu bi trebalo instalirati i njom upravljati uz održavanje najmanje udaljenosti od 20 cm između predajnika i tela.

Sadržaj

1 Prvi koraci

- 2 Bezbednosne informacije
- 6 Jedinstvene mogućnosti
- 6 Uvod
- 6 – Simboli korišćeni u ovom uputstvu
- 7 Daljinski upravljač
- 8 Prednja strana
- 8 Zadnja strana
- 9 Instaliranje zvučnog bara
- 10 Montiranje glavne jedinice na zid

2 Povezivanje

- 12 Priključivanje adaptera naizmenične struje
- 12 Bežična veza zvučnika za niske tonove
- 13 Povezivanje na TV aparat
- 13 – Koristeći OPTIČKI kabl
- 14 Priključivanje opcionalne opreme
- 14 – Priključak PORT. IN veza
- 14 – OPTICAL In priključak
- 14 – Povezivanje USB-a
- 15 – Kompatibilni USB uređaji
- 15 – Zahtevi za USB uređaj
- 16 – Datoteka za reprodukciju

3 Rad

- 17 Osnovne operacije
- 17 – Rad sa USB
- 18 Ostale operacije
- 18 – DRC (kontrola dinamičkog opsega)
- 18 – AV Sync
- 18 – Privremeno isključivanje zvuka
- 18 – Prikaz informacija o datoteci i ulaznom izvoru
- 18 – Podešavanje tajmera za spavanje
- 19 – AUTO NAPAJANJE Uključivanje/ Isključivanje
- 19 – Promena auto funkcije
- 20 – LG Sound Sync
- 22 Korišćenje Bluetooth tehnologije

- 22 – Slušanje muzike koja je uskladištena na Bluetooth uređajima
- 23 Korišćenje Bluetooth aplikacije
- 23 – Instalirajte „LG Bluetooth Remote“ aplikaciju na vaš Bluetooth uređaj
- 24 – „LG Bluetooth Remote“ aplikacijom aktivirajte Bluetooth
- 25 Podešavanje zvuka
- 25 – Podešavanje zvučnih efekata
- 25 – Automatsko podešavanje jačine zvuka
- 25 – Podešavanje postavki nivoa vufera
- 26 Upravljanje televizorom pomoću dostavljenog daljinskog upravljača
- 26 – Podešavanje daljinskog za kontrolu vašeg televizora

4 Rešavanje problema

- 27 Rešavanje problema

5 Dodatak

- 29 Zaštitni žigovi i licence
- 30 Specifikacije
- 31 Održavanje
- 31 – Rukovanje uređajem

1

2

3

4

5

Jedinstvene mogućnosti

Automatsko isključivanje

Ovaj uređaj se automatski isključuje radi uštede energije.

Portable In

Slušajte muziku sa svog prenosnog uređaja. (MP3, Notebook, itd.)

Speaker ez (lako) Postavlja jačinu zvuka vufera.konfigurisanje zvučnika

Slušajte zvuk sa TV-a, DVD-a ili digitalnog uređaja pomoću jasnog 2.1-kanalnog režima.

LG Sound Sync

Upravlja jačinom zvuka uređaja preko daljinskog upravljača za vaš LG TV uređaj koji je kompatibilan sa LG Sound sync.

Uvod

Simboli korišćeni u ovom uputstvu

Napomena

Ukazuje na posebne napomene i mogućnosti u radu.

Oprez

Ukazuje na mere opreza za sprečavanje moguće štete nastale zloupotrebom.

Daljinski upravljač

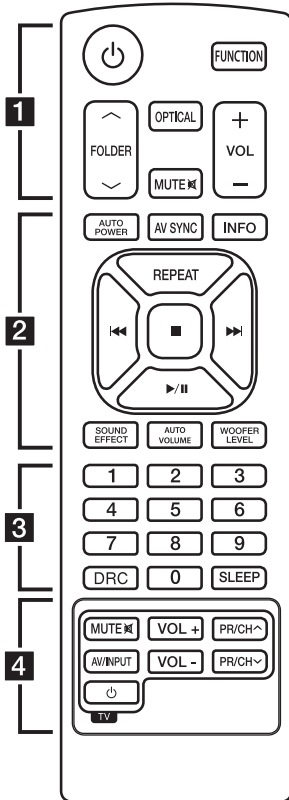

Zamena baterija

Skinite poklopac odeljka za baterije sa zadnje strane daljinskog upravljača i stavite dve R03 baterije (veličine AAA) sa ispravno postavljenim suprotnim polovima \oplus i \ominus .

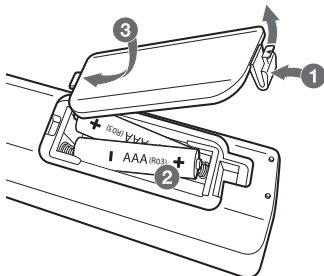

..... **1**

(Uključivanje/Isključivanje): Uključite ili isključite uređaj.

FUNCTION : Promena ulaznog izvora.

FOLDER \wedge / \vee : Traži fasciklu na USB uređaju.

OPTICAL : Direktno menja ulazni izvor na optički.

MUTE \boxtimes : Privremeno isključuje zvuk.

VOL \pm : Podešava jačinu zvuka sa zvučnika.

..... **2**

AUTO POWER : Uključuje ili isključuje funkciju AUTO POWER. (Pogledajte stranicu 19.)

AV SYNC : Sinhronizuje audio i video.

INFO : Prikazuje informaciju o fajlu ili ulaznom izvoru.

REPEAT : Slušanje datoteka sa ponavljanjem ili nasumično.

\lll / \ggg (Preskoči/Traži) :

- Brza pretraga unazad ili unapred.

- Traži sekciju unutar fajla.

■ (Zaustavljanje) : Zaustavlja reprodukciju.

\triangleright / \parallel (Puštanje / Pauziranje) : Započinje reprodukciju. / Pauzira reprodukciju.

SOUND EFFECT : Bira mod zvučnih efekata.

AUTO VOLUME : Uključuje i isključuje režim automatskog podešavanja zvuka AUTO VOLUME.

WOOFER LEVEL : Postavlja jačinu zvuka vufera.

..... **3**

Numerička dugmad **0 - 9**: Bira datoteke označene brojem.

DRC : Uključuje ili isključuje funkciju DRC.

SLEEP : Postavlja automatsko isključivanje sistema u navedeno vreme.

..... **4**

Dugmad za kontrolu televizora: Pogledajte 26.

Prednja strana

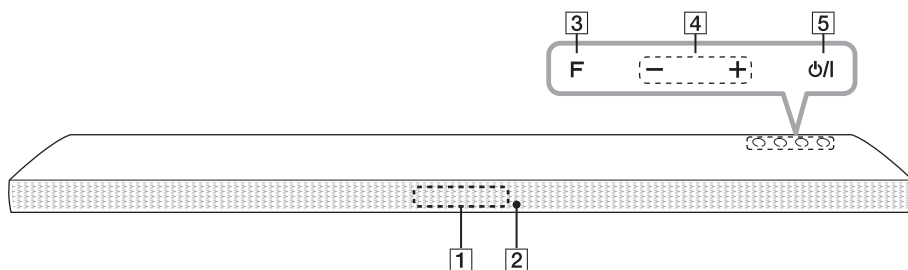

- 1** Displej
- 2** Senzor za daljinsku detekciju
Priprema LED lampica
U pripremnom režimu ona se pali u crvenoj boji.
- 3** F (Funkcija)
Pritisak više puta da biste selektovali drugu funkciju.
- 4** - / + (Jačina zvuka)
Podešava jačinu zvuka sa zvučnika.
- 5** ⏻ / I (Spreman/Uključen)

Zadnja strana

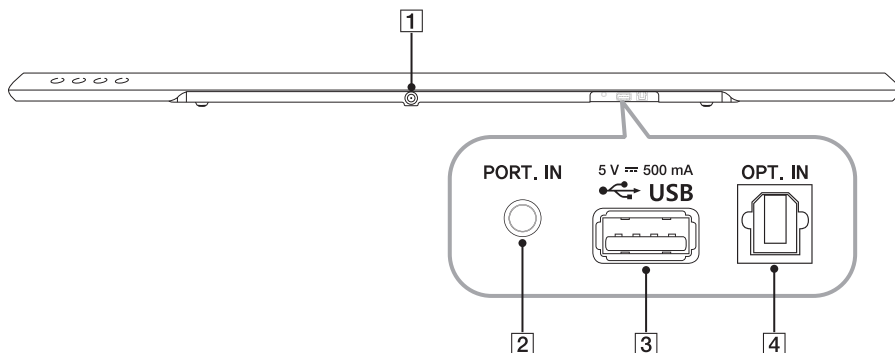

- 1** DC. IN 25 V $\overline{\text{---}}$ 2 A
- 2** PORT. IN : Ulaz za prenosne uređaje
- 3** USB port
- 4** OPT. IN : Optički ulaz

Instaliranje zvučnog bara

Možete da slušate zvukove, tako što ćete glavni uređaj da povežete sa drugim uređajima: TV, Blu-ray disk plejer, DVD plejer itd.

Postavite glavni uređaj ispred TV-a i povežite ga za uređaj koji želite. (Pogledajte stranicu 13 - 15)

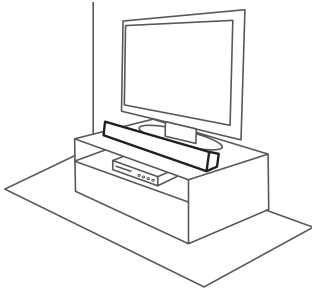

Oprez

Za najbolji učinak bežične veze kao što je Bluetooth ili bežični zvučnik za niske tonove, ne postavljajte uređaj na metalni nameštaj pošto se bežična veza uspostavlja preko dela koji se nalazi na donjem delu uređaja.

Montiranje glavne jedinice na zid

Možete da montirate glavnu jedinicu na zid.

Pripremni materijal



(Nije priložen)



Napomena

Ako želite da koristite USB vezu, pre montiranja uređaja na zid je potrebno da priključite priloženi muški/ženski USB adapter.

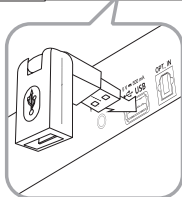

1. Uklopite DONJU IMICU vođice za postavljanje zidnog držača TV-a sa donjim delom TV-a i pričvrstite je u odgovarajući položaj.

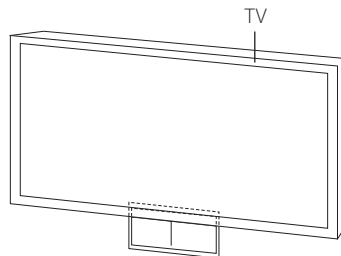

2. Kada montirate na zid (betonski), koristite zidne uglavke. Trebalo bi da izbušite rupe. Priložen je šablon (Vođica za postavljanje zidnog držača) za bušenje rupa. Odredite prema šablonu mesto za bušenje.

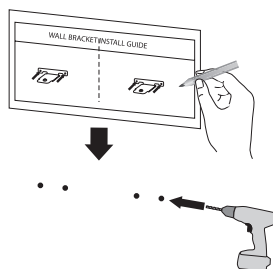

3. Uklonite vođicu za postavljanje zidnog držača..

4. Pričvrstite držače zavrtnjima (A) kao što je prikazano na crtežu u nastavku.

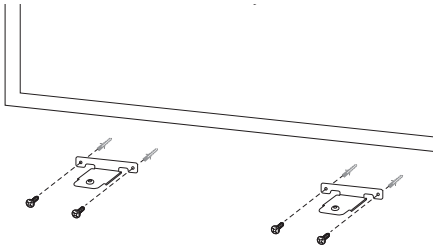

! Napomena

Zavrtnji (A) i zidni priključci za montiranje uređaja nisu priloženi. Za montiranje preporučujemo Hilti (HUD-1 6 x 30).

5. Postavite uređaj na držače tako da se uklope sa rupama za zavrtnje na donjem delu uređaja.

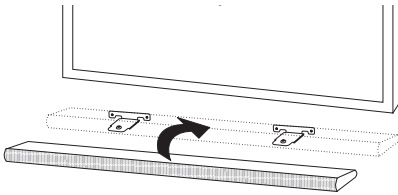

6. Jako pričvrstite uređaj zavrtnjima.

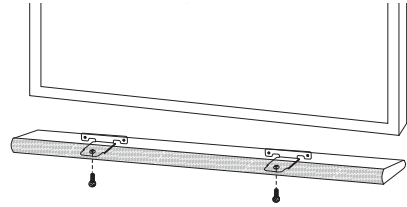

! Napomena

Za uklanjanje uređaja, postupite obrnutim redosledom.

! Opres

- Nemojte postavljati uređaj naopako. Tako možete oštetiti delove uređaja ili se povrediti.
- Nemojte se kačiti o instalirani uređaj i izbegavajte sve vrste udaraca uređaja.
- Bezbedno montirajte uređaj na zid kako ne bi spao. Ako dođe do spadanja uređaja, to može da izazove povrede ili oštećenje proizvoda.
- Kada je uređaj montiran na zid uverite se da deca ne povlače kablove zato što to može da izazove padanje uređaja.

Priključivanje adaptera naizmenične struje

1. Priključite dostavljeni kabl za napajanje naizmeničnom strujom na adapter naizmenične struje.
2. Priključite adapter naizmenične struje na DC IN ulaz za adapter naizmenične struje.
3. Utaknite kabl za napajanje naizmeničnom strujom u utičnicu za naizmeničnu struju.

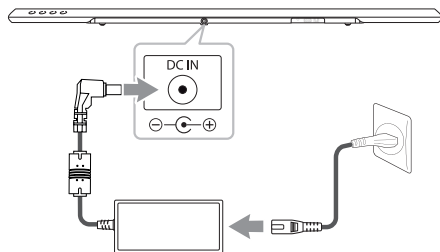

! Oprez

Koristite samo adapter naizmenične struje dostavljen sa ovim uređajem. Nemojte koristiti kabl za napajanje sa drugog uređaja ili od drugog proizvođača. Korišćenje bilo kog drugog kabla za napajanje ili napajanja može da izazove oštećenje uređaja i poništi garanciju.

Bežična veza zvučnika za niske tonove

LED indikator bežičnog subwoofer-a

LED boja	Status
Žuto-zelena (svetli)	Veza pokušava da se uspostavi.
Žuto-zelena	Povezivanje je završeno.
Crvena	Bežični zvučnik za niske tonove je u pripremnom režimu ili povezivanje nije uspelo.
Isključeno (indikator ugašen)	Kabl za napajanje bežičnog subwoofer-a je isključen.

Prvo podešavanje bežičnog subwoofer-a

1. Uključite kabl za napajanje bežičnog subwoofer-a u utičnicu.
2. Uključite glavnu jedinicu: Glavna jedinica će se automatski povezati sa bežičnim subwoofer-om.

Ručno uparivanje bežičnog subwoofer-a

Kad povezivanje nije završeno, možete videti crvenu LED lampicu ili treptanje žuto-zelene LED lampice na bežičnom zvučniku za niske tonove a on neće proizvoditi zvuk. Da biste rešili ovaj problem sledite korake opisane u nastavku:

1. Podesite jačinu zvuka glavne jedinice na minimum.
 - "VOL MIN" se pojavljuje na prozoru displeja.
2. Pritisnite i držite **MUTE** (Mute) na daljinskom upravljaču oko 3 sekunde.
 - "W RESET" se pojavljuje na prozoru displeja.

- Ako LED lampica bežičnog zvučnika za niske tonove već neprekidno trepti u žuto-zeleno boji, možete preskočiti ovaj korak.
Pritisnite i držite **PAIRING** na poleđini bežičnog zvučnika za niske tonove duže od 5 sekundi.
 - LED lampica bežičnog zvučnika za niske tonove naizmenično se pali u crvenoj i žuto-zeleno boji.
- Isključite naponski kabl uređaja i bežični zvučnik za niske tonove.
- Ponovo ih povežite nakon što se LED lampica na glavnoj jedinici i bežičnom zvučniku za niske tonove u potpunosti isključila.

Uređaj i bežični zvučnik za niske tonove će se automatski upariti kada uključite uređaj.

- Kada je povezivanje završeno, možete videti žuto-zelenu svetlo LED lampice na zvučniku za niske tonove.

! Napomena

- Potrebno je nekoliko sekundi (može potrajati i duže) da se uređaj i zvučnik za niske tonove povežu i proizvedu zvuk.
- Što su bliže uređaj i zvučnik za niske tonove, to je bolji kvalitet zvuka. Preporučljivo je da postavite uređaj i zvučnik za niske tonove što je bliže moguće (ne dalje od 5 m) i izbegavate slučajeve opisane u nastavku.
 - Postoji prepreka između ovog uređaja i zvučnika za niske tonove.
 - Postoji uređaj koji koristi istu frekvenciju kao i ova vrsta bežičnog povezivanja kao što je medicinska oprema, mikrotalasna ili bežični LAN uređaj.

Povezivanje na TV aparat

Koristeći OPTIČKI kabl

- Ubacite OPT. IN utičnicu koja se nalazi na zadnjoj strani glavnog uređaja u OPTICAL OUT utičnicu na TV-u koristeći OPTIČKI kabl.

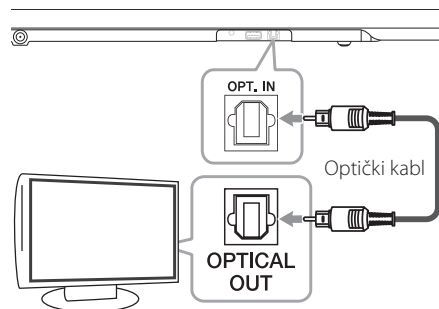

- Postavite ULAZNI izvor na OPTICAL. Odmah pritisnite **FUNCTION** na daljinskom upravljaču ili **F** na glavnom uređaju dok funkcija ne bude odabrana.

Da direktno odaberete OPTICAL funkciju, pritisnite **OPTICAL** na daljinskom upravljaču.

! Napomena

- Možete da uživate u zvuku sa televizora preko zvučnika ovog uređaja. Ali kod nekih modela televizora, moraćete da odaberete spoljne zvučnike televizora u meniju. (Za više detalja, pogledajte uputstvo za upotrebu televizora.)
- Postavi izlaz za zvuk TV-a za slušanje zvuka kroz ovaj uređaj :
Meni TV podešavanje → [Zvuk] → [Izlaz za zvuk TV-a] → [Eksterni zvučnik (Optički)]
- Detalji menija TV podešavanje mogu varirati u zavisnosti od proizvođača ili modela vašeg TV-a.

Priključivanje opcionalne opreme

Priključak PORT. IN veza

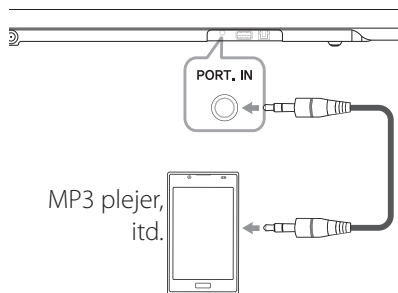

Slušanje muzike sa portabl plejera

Ovaj uređaj se može koristiti za reprodukciju muzike sa raznih vrsta portabl plejera ili drugih uređaja.

1. Povežite portabl plejer na PORT. IN ulazni priključak na jedinici.
2. Uključite napajanje pritiskom na  (Uključivanje/Isključivanje).
3. Izaberite funkciju PORTABLE pritiskom na **FUNCTION** na daljinskom upravljaču ili **F** na uređaju sve dok se ne izabere odgovarajuća funkcija.
4. Uključite prenosni plejer i pokrenite reprodukciju.

OPTICAL In priključak

Povežite optički izlaz spoljašnjeg uređaja na OPT. IN povezač

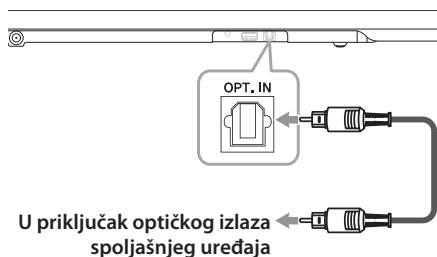

Speaker ez (lako) konfigurisanje zvučnika

Slušajte zvuk sa TV, DVD ili digitalnog uređaja u 2.1 ili 2.0 režimu

1. Povežite OPT. IN priključak jedinice na priključak digitalnog izlaza vašeg televizora (ili digitalnog uređaja itd.).
2. Izaberite da ulazni izvor bude OPTICAL pritiskom na **FUNCTION** na daljinskom upravljaču ili **F** na uređaju sve dok se ne izabere odgovarajuća funkcija.

Za direktan izbor funkcije **OPTICAL**, pritisnite OPTICAL na daljinskom upravljaču.

3. Slušajte zvuk na 2.1 ili 2.0 zvučnicima.
4. Pritisnite dugme **OPTICAL** za izlaz iz OPTICAL. Vraća se na prethodnu funkciju.

Povezivanje USB-a

Ubacite USB uređaj u ulaz za USB koji se nalazi na pozadini glavnog uređaja.

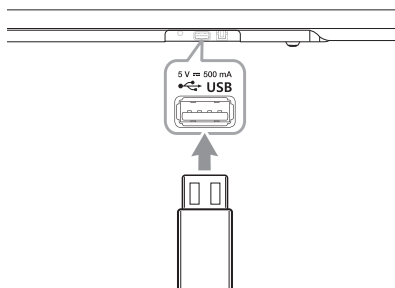

Priključite USB u muški/ženski USB adapter kada je uređaj montiran na zidu.

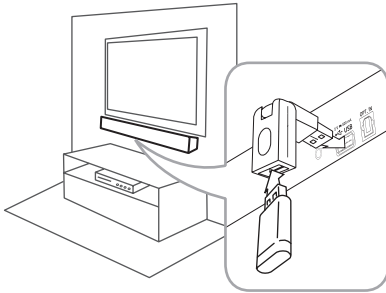

Za više informacija o reprodukciji datoteka sa USB-a, pogledajte o tome na strani 17.

Uklanjanje USB uređaja sa jedinice.

1. Odaberite drugu funkciju ili pritisnite dugme  dvaput zaredom.
2. Uklonite USB uređaj sa jedinice.

Kompatibilni USB uređaji

- MP3 plejer: MP3 plejeri sa fleš memorijom.
- USB fleš memorija: Uređaji koji podržavaju USB 1.1.
- USB funkcija ove jedinice ne podržava neke USB uređaje.

Zahtevi za USB uređaj

- Nisu podržani uređaji koji zahtevaju instalaciju dodatnih programa prilikom priključivanja na računar.
- Nemojte da isključujete USB uređaj dok se koristi.
- Pretraživanje USB uređaja velikog kapaciteta može da potraje duže od nekoliko minuta.
- Napravite rezervne kopije svih podataka kako biste sprečili njihov gubitak.
- Uređaj neće biti prepoznat ako sadrži više od 1000 datoteka.
- USB priključak na plejeru se ne može povezati sa računarom. Ovaj plejer nije moguće koristiti kao uređaj za skladištenje.
- Sistem datoteka exFAT nije podržan na ovom uređaju. (Dostupni su FAT16/FAT32/NTFS sistemi.)
- U zavisnosti od uređaja, možda neće biti u mogućnosti da prepozna sledeće.
 - Eksterni čvrsti disk
 - Čitače kartica
 - Zaključane uređaje
 - USB uređaje poput čvrstog diska
 - USB utičnicu
 - Korišćenje USB produžnog kabla
 - iPhone/iPod/iPad
 - Android uređaj

Datoteka za reprodukciju

Frekvencija uzorkovanja

MP3 : u rasponu od 32 do 48 kHz

WMA : u rasponu od 32 do 48 kHz

OGG : u rasponu od 32 do 48 kHz

FLAC : u rasponu od 32 do 192 kHz

WAV : u rasponu od 32 do 48 kHz

Brzina protoka

MP3 : u rasponu od 80 do 320 kbps

WMA : u rasponu od 56 do 128 kbps

OGG : u rasponu od 50 do 500 kbps

FLAC : u rasponu od 500 do 5000 kbps

WAV : u rasponu od 500 do 5000 kbps

- Maksimalan broj datoteka: Ispod 999
- Zaštićeni fajl od strane DRM(Menadžmenta za digitalna prava) se ne može pustiti na glavnoj jedinici.
- Ne mogu se reprodukovati video datoteke sa USB-a.
- U zavisnosti od karakteristika USB uređaja, reprodukovanje možda neće dobro raditi.

! Napomena

- Folderi i fajlovi na USB uređaju se prepoznaju kako je opisano dole.

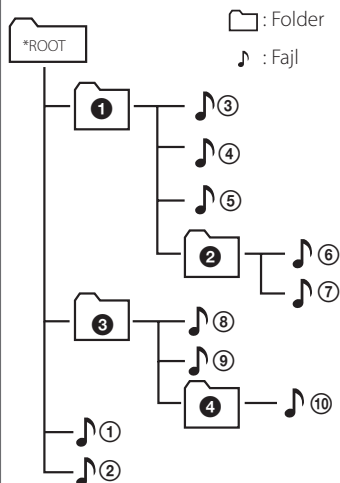

- Ako ne postoji nijedan fajl u folderu, folder se neće pojaviti.
- Fajl će biti pušten sa fajla 1 na fajl 10, jedan po jedan
- Fajlovi i folderi će biti prikazani redosledom u kojem su snimani i mogu biti različito prikazani u zavisnosti od okolnosti snimanja.
- Ovaj uređaj može da prikaže nazive fajlova ili foldera koji sadrže samo brojeve ili engleske karaktere.
- *ROOT : Prvi ekran koji možete videti kada računar prepozna USB se naziva "ROOT".

Osnovne operacije

Rad sa USB

1. Priključite USB jedinicu na USB port.
2. Izaberite funkciju USB pritiskom na **FUNCTION** na daljinskom upravljaču ili **F** na uređaju sve dok se ne izabere odgovarajuća funkcija.

Za	Uradite sledeće
Zaustavljanje	Pritisnite ■ .
Reprodukciju	Pritisnite ▶/ .
Pauziranje	Tokom reprodukcije pritisnite ▶/ .
Prelazak na sledeću ili prethodnu datoteku.	Tokom reprodukcije, pritisnite ▶▶ na daljinskom upravljaču za prelazak na sledeću datoteku. Za manje od 2 sekunde od početka reprodukcije, pritisnite ◀◀ na daljinskom upravljaču za prelazak na prethodnu datoteku. Za manje od 3 sekunde od početka reprodukcije, pritisnite ◀◀ na daljinskom upravljaču za prelazak na početak datoteke.
Traženje sekcije unutar datoteke	Pritisnite i držite ◀◀/▶▶ tokom reprodukcije i pustite ga kada budete želeli da počnete sa slušanjem. (osim FLAC i OGG datoteka)
Nasumničnu ili reprodukciju sa ponavljanjem	Pritisnite REPEAT na daljinskom upravljaču više puta, ekran će se menjati sledećim redosledom, OFF → RPT 1 → RPT DIR (DIRECTORY) → RPT ALL → RANDOM.
Direktan izbor datoteka	Pritisnite numerička dugmad 0 - 9 na daljinskom upravljaču da biste direktno prešli na željenu datoteku.
Pretraga fascikle	Pritisnite FOLDER ∧ / ∨ na daljinskom upravljaču.
Nastavak reprodukcije	Ovaj uređaj pamti trenutnu pesmu koja je reprodukovana pre izmene funkcije ili gašenja uređaja.

! Napomena

- Nastavak radnje će se možda nastaviti kada izvučete kabal za napajanje iz struje ili izvučete USB memoriju iz uređaja.
- Ponoviti/Nasumično odabrati reprodukciju funkcioniše na sledeći način.

Na ekranu	Opis
OFF	Pušta pesme prema redosledu kako se nalaze na USB-u.
RPT1	Neke pesme pušta u više navrata.
RPT DIR	U više navrata pušta pesme u folderu.
RPT ALL	U više navrata pušta sve pesme na USB-u.
RANDOM	Nasumično pušta pesme.

Ostale operacije

DRC (kontrola dinamičkog opsega)

Daje jasniji zvuk kada mu se jačina snizi (samo za Dolby Digital). Postavite na [DRC ON] koristeći **DRC**.

AV Sync

Prilikom prijema zvučnih signala sa televizora, zvuk i slika možda neće biti usklađeni. U ovom slučaju, ova funkcija može da podese vreme kašnjenja.

1. Pritisnite **AV SYNC**.
2. Koristite **◀◀/▶▶** da povećate ili smanjite iznos kašnjenja koji možete da podesite u rasponu od 0 do 300 ms.

! Napomena

Ova funkcija ne radi kod USB funkcije.

Privremeno isključivanje zvuka

Pritisnite **MUTE** da biste utišali svoj uređaj.

Možete da utišate vašu jedinicu, na primer, da bi odgovorio na telefonski poziv, na ekranu će prikazati „MUTE“.

Da ga ugasite, pritisnite ponovo **MUTE** na daljinskom upravljaču ili promenite nivo jačine zvuka.

Prikaz informacija o datoteci i ulaznom izvoru

Možete da prikazete nekoliko informacija o ulaznom izvoru pritiskom na **INFO**.

USB : Informacije o datoteci sadržane na USB-u (MP3/WMA/OGG/FLAC/WAV)

OPTICAL : Format zvuka, kanal zvuka

Podešavanje tajmera za spavanje

Pritisnite dugme **SLEEP** da biste izabrali željeni vremenski period (u minutima):

DISPLAY OFF (prozor displeja će se isključiti) -> DIMMER (prozor displeja će se zatamniti za pola) -> Vreme za auto-gašenje -> Ekran uključen

Da biste proverili koliko je vremena preostalo, pritisnite **SLEEP**.

Za otkazivanje funkcije za spavanje, pritisnite **SLEEP** više puta sve dok se ne pojavi „10MIN“ a onda pritisnite **SLEEP** još jednom dok je na ekranu prikazano „10MIN“.

! Napomena

Možete da proverite preostalo vreme do isključenja jedinice. Pritisnite **SLEEP** Preostalo vreme se pojavljuje u prozoru ekrana.

AUTOMATSKO GAŠENJE

Uređaj će se sam isključiti radi uštede energije ako glavni uređaj nije povezan sa spoljnim uređajem i ne koristi se 20 minuta.

Ovaj uređaj se tako ponaša nakon šest sati pošto se glavna jedinica poveže sa drugim uređajem pomoću analognog ulaza.

AUTO NAPAJANJE

Uključivanje/Isključivanje

Ovaj uređaj će se automatski upaliti preko ulaznog izvora: Optički, LG TV ili Bluetooth.

Kada uključite svoj TV ili eksterni uređaj povezan na ovaj uređaj, uređaj će prepoznati ulazni signal i odabrati odgovarajuću funkciju. Tada možete da čujete zvuk iz svog uređaja.

Ako pokušate da povežete svoj Bluetooth uređaj, ovaj uređaj će se upaliti i biće spreman za spajanje. Spojite svoj Bluetooth uređaj i pustite muziku.

Svaki put kada pritisnete **AUTO POWER**, ova funkcija se pali ili gasi.

! Napomena

- Nakon što se uređaj uključi pomoću funkcije AUTO POWER, automatski će se isključiti ako nema signala izvesno vreme iz televizora spojenog putem LG Sound Sync (Optički/ Bežični).
- Nakon što se uređaj uključi pomoću funkcije AUTO POWER, automatski će se isključiti ako nema signala izvesno vreme iz eksternog uređaja.
- Ako ste direktno isključili uređaj, on ne može da se uključi automatski po funkciji AUTO POWER. Međutim, uređaj može da se uključi po funkciji AUTO POWER kada optički signal dođe posle 5 sekundi bez signala.
- Zavisno od spojenog uređaja, ova funkcija možda neće raditi.
- Ako isključite Bluetooth vezu na ovom uređaju, neki Bluetooth uređaji će stalno pokušavati da se spoje sa uređajem. Preporučljivo je da isključite vezu pre gašenja uređaja.

Promena auto funkcije

Ovaj uređaj prepoznaje ulazne signale kao što je optički, Bluetooth i LG TV nakon čega automatski promeni odgovarajuću funkciju.

Kada se pojavi optički signal

Kada uključite eksterni uređaj povezan za ovaj uređaj preko optičkog kabela, uređaj će promeniti funkciju na optički. Tada možete da čujete zvuk iz svog uređaja.

Kada pokušate da povežete Bluetooth uređaj

Kada pokušate da povežete Bluetooth uređaj za ovaj uređaj, funkcija Bluetooth će biti odabrana. Pustite muziku na Bluetooth uređaju.

Kada se aktivira i pojavi LG TV signal

Kada uključite svoj LG TV povezan preko LG Sound Sync-a, ovaj uređaj će promeniti funkciju na LG TV. Možete da čujete zvuk sa svog TV-a.

Kada se povezuje "LG Bluetooth Remote" aplikacija

Kada spojite svoj Bluetooth uređaj koristeći "LG Bluetooth Remote" aplikaciju, ovaj uređaj zadržava trenutnu funkciju i Vi možete i dalje da kontrolišete uređaj preko aplikacije.

! Napomena

- Da bi se promenilo na funkciju optički, potrebno je da 5 sekundi nema signala.
- Ako koristite LG TV funkciju, ovaj uređaj neće reagovati na Bluetooth povezivanje.
- Ako koristite Bluetooth funkciju, ovaj uređaj neće reagovati na LG TV povezivanje.
- Automatsko menjanje funkcije neće raditi ako vaš Bluetooth uređaj ili LG TV nikada nisu bili spojeni sa ovim uređajem.
- Ako isključite Bluetooth vezu na ovom uređaju, neki Bluetooth uređaji će stalno pokušavati da se spoje sa uređajem. Preporučljivo je da isključite vezu pre promene funkcije.
- Ako spojite Bluetooth uređaj preko "LG Bluetooth Remote" aplikacije kada je ovaj uređaj spreman da se poveže sa LG TV-om, uređaj će promeniti funkciju na Bluetooth.

LG Sound Sync



Možete upravljati nekim funkcijama ovog uređaja preko daljinskog upravljača za TV uređaj preko funkcije LG Sound Sync. On je kompatibilan sa LG TV uređajem koji podržava LG Sound Sync. Proverite da li na vašem TV uređaju ima logotipa LG Sound Sync.

Funkcija kojom možete upravljati preko daljinskog upravljača za LG TV: Pojačavanje/smanjivanje zvuka, isključivanje zvuka

Detalje o funkciji LG Sound Sync pogledajte u uputstvu za upotrebu TV uređaja.

Napravite neku od sledećih veza, zavisno od mogućnosti opreme koju imate.

! Napomena

- Možete koristiti i daljinski upravljač za ovaj uređaj dok koristite LG Sound Sync. Ako ponovo koristite daljinski upravljač za TV uređaj, uređaj se sinhronizuje sa TV uređajem.
- Kada je veza neuspešna, proverite stanje TV uređaja i njegovo napajanje.
- Kada koristite LG Sound Sync, proverite da li je uređaj u dobrom stanju i proverite sve navedeno ispod.
 - Da uređaj nije isključen.
 - Da funkcija nije promenjena.
 - Isključivanje optičkog kabla.
 - Da bežična veza nije prekinuta usled nekog ometanja ili prevelike udaljenosti.
- Kada podesite funkciju AUTO POWER na Uključeno, vreme koje je potrebno za isključivanje uređaja razlikuje se u zavisnosti od TV uređaja.

Kod ožičene veze

1. Povežite LG televizor na uređaj pomoću optičkog kablja.

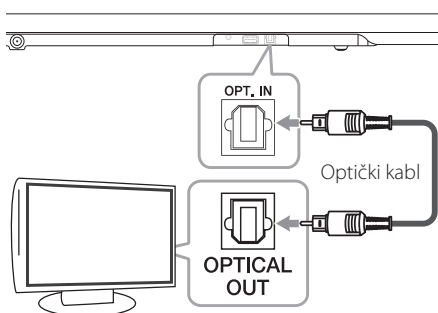

2. Postavi izlaz za zvuk TV-a za slušanje zvuka kroz ovaj uređaj :
Meni TV podešavanje → [Zvuk] → [Izlaz za zvuk TV-a] → [LG Sound Sync (Optička)]
3. Uključite uređaj pritiskom na  (Uključivanje/isključivanje) na daljinskom upravljaču.
4. Izaberite funkciju OPTICAL korišćenjem **FUNCTION** na daljinskom upravljaču ili **F** na uređaju sve dok se ne izabere odgovarajuća funkcija.

Na displeju ćete videti „LG OPT“ ako je veza između uređaja i TV uređaja uspostavljena.

Kod bežične veze

1. Uključite uređaj pritiskom na  (Uključivanje/isključivanje) na daljinskom upravljaču.
2. Izaberite funkciju LG TV korišćenjem **FUNCTION** na daljinskom upravljaču ili **F** na uređaju sve dok se ne izabere odgovarajuća funkcija.

3. Postavi izlaz za zvuk TV-a za slušanje zvuka kroz ovaj uređaj :

Meni TV podešavanje → [Zvuk] → [Izlaz za zvuk TV-a] → [LG Sound Sync (Bežična)]

Na displeju se pojavljuje „PAIRED“ na oko 3 sekunde i onda se na displeju vidi „LG TV“ ako je veza između uređaja i TV uređaja uspostavljena.

! Napomena

- Ako ste isključili uređaj direktno pritiskom na  (Uključivanje/isključivanje), LG Sound Sync (Bežični) će se isključiti. Da biste ponovo koristili ovu funkciju, trebalo bi da ponovo spojite TV i uređaj.
- Detalji menija TV podešavanje mogu varirati u zavisnosti od proizvođača ili modela vašeg TV-a.
- Uređaj sa **Bluetooth**® wi-fi tehnologijom će biti isključen sa mreže, ako je odabrana funkcija Sound Sync „LG Bluetooth Remote“ aplikacija na koju ste već povezali će se takođe isključiti.

Korišćenje Bluetooth tehnologije

O Bluetooth-u

Bluetooth je bežična komunikaciona tehnologija za veze kratkog dometa.

Zvuk se može prekinuti kada postoji mešanje od strane drugih elektronskih talasa koji rade na istoj frekvenciji, ili ako povezujete Bluetooth uređaje u drugim sobama u blizini.

Povezivanje pojedinačnih uređaja sa **Bluetooth®** bežičnom tehnologijom je besplatno. Mobilni telefon sa **Bluetooth®** bežičnom tehnologijom može se koristiti sa Cascade ako je veza uspostavljena sa **Bluetooth®** bežičnom tehnologijom.

Dostupni uređaji: mobilni telefon, MP3, laptop, PDA itd.

Bluetooth profili

Da biste koristili **Bluetooth®** bežičnu tehnologiju, uređaji moraju biti u mogućnosti da tumače određene profile. Ovaj aparat je kompatibilan sa sledećim profilom.

A2DP (Advanced Audio Distribution Profile - profil za naprednu distribuciju zvuka)

Slušanje muzike koja je uskladištena na Bluetooth uređajima

Uparivanje vaše jedinice i Bluetooth uređaja

Pre nego što otpočnete proceduru uparivanja, proverite da li je Bluetooth uključen na vašem Bluetooth uređaju. Pogledajte korisnički vodič vašeg Bluetooth uređaja. Kada se operacija uparivanja obavi, nju nije potrebno ponovo obavljati.

1. Izaberite funkciju Bluetooth korišćenjem **FUNCTION** na daljinskom upravljaču ili **F** na uređaju sve dok se ne izabere odgovarajuća funkcija.
Na ekranu se javlja „BT“ a zatim i „READY“.
2. Radite sa Bluetooth uređajem i obavite operaciju uparivanja. Prilikom traženja ovog uređaja pomoću Bluetooth uređaja, može se javiti lista pronađenih uređaja na ekranu Bluetooth uređaja što zavisi od tipa Bluetooth uređaja. Vaša jedinica se javlja pod imenom „LG SOUND BAR“. (XX:XX)“.

Napomena

- XX:XX označava poslednje četiri cifre Bluetooth adrese. Na primer, ako vaš uređaj ima Bluetooth adresu npr. 9C:02:98:4A:F7:08, videćete LG SOUND BAR (F7:08)“ na Bluetooth uređaju.
- U zavisnosti od tipa Bluetooth uređaja, neki uređaji imaju drugačiji način uparivanja. Unesite PIN kôd (0000) po potrebi.

3. Kada se jedinica uspešno upari sa vašim Bluetooth uređajem, Bluetooth LED ove jedinice se pali i javlja se „PAIRED“.
4. Slušanje muzike
Da biste slušali muziku koja se nalazi na vašem Bluetooth uređaju, pogledajte korisničko uputstvo vašeg Bluetooth uređaja.

! Napomena

- Kada koristite **Bluetooth**[®] tehnologiju, morate da uspostavite vezu između ovog uređaja i Bluetooth uređaja što je bliže moguće i da održavate udaljenost. Možda neće raditi na odgovarajući način u sledećim slučajevima:
 - Postoji prepreka između ovog uređaja i Bluetooth uređaja.
 - Postoji uređaj koji koristi istu frekvenciju sa **Bluetooth**[®] tehnologijom kao što je medicinska oprema, mikrotalasna ili bežični LAN uređaj.
- Ovaj uređaj podržava automatsko Bluetooth uparivanje. Ipak neće raditi u slučajevima opisanim u nastavku:
 - Kada ponovo pokrenete uređaj.
 - Kad se vratite na funkciju Bluetooth posle korišćenja funkcije LG TV.
- Može doći do prekida zvuka kada vezu ometa drugi elektronski talas.
- Ne možete upravljati Bluetooth uređajem pomoću ovog aparata.
- Uparivanje je ograničeno na samo jedan Bluetooth uređaj po jednom aparatu i višestruko uparivanje nije podržano.
- U zavisnosti od tipa uređaja, možda nećete biti u mogućnosti da koristite Bluetooth funkciju.
- Možete uživati u bežičnom sistemu koristeći telefon, MP3, Notebook, itd.
- Što je veća udaljenost između ovog uređaja i Bluetooth uređaja, lošiji je kvalitet zvuka.
- Bluetooth veza će se isključiti kada je ovaj uređaj isključen ili kada je Bluetooth uređaj predaleko od uređaja.
- Kada je Bluetooth veza prekinuta, ponovo spojite Bluetooth uređaj na ovaj uređaj.
- Kada Bluetooth nije povezan u prozoru ekrana se pojavljuje „READY“.

Korišćenje Bluetooth aplikacije

! Napomena

Samo je na Android OS-o moguće korišćenje aplikacije „LG Bluetooth Remote“ sa ovim uređajem.

O „LG Bluetooth Remote“ aplikaciji

„LG Bluetooth Remote“ aplikacija uvodi paket novih funkcija u ovaj uređaj.

Da biste uživali u više funkcija, preporučujemo da preuzmete i besplatno instalirate „LG Bluetooth Remote“ aplikaciju.

Instalirajte „LG Bluetooth Remote“ aplikaciju na vaš Bluetooth uređaj

Postoje dva načina za instaliranje aplikacije „LG Bluetooth Remote“ na vaš Bluetooth uređaj.

Instaliraj aplikaciju „LG Bluetooth Remote“ kroz QR kod

1. Instaliranje aplikacije „LG Bluetooth Remote“ kroz QR kôd. Koristite softver za skeniranje da biste skenirali QR kôd.



2. Lupnite na ikonu za instalaciju.
3. Kliknite na ikonu radi preuzimanja.

! Napomena

- Uverite se da je Bluetooth povezan na Internet.
- Uverite se da Bluetooth ima softversku aplikaciju za skeniranje. Ako je nemate, preuzmite je sa „Google Android Market (Google Play Store)“.

Instaliranje aplikacije „LG Bluetooth Remote“ preko „Google Android Market (Google Play Store)“

1. Lupnite na „Google Android Market (Google Play Store)“ ikonu.
2. Na liniji za pretragu, otkucajte „LG Bluetooth Remote“ i potražite je.
3. U listi rezultata pretrage, nađite i lupnite na „LG Bluetooth Remote“ da biste pokrenuli preuzimanje Bluetooth aplikacije.
4. Lupnite na ikonu za instalaciju.
5. Kliknite na ikonu zbog preuzimanja.

! Napomena

- Uverite se da je Bluetooth povezan na Internet.
- Proverite da li je Bluetooth opremljen sa „Google Android Market (Google Play Store)“.

„LG Bluetooth Remote“ aplikacijom aktivirajte Bluetooth

„LG Bluetooth Remote“ aplikacija pomaže u povezivanju *Bluetooth*-a sa ovim uređajem.

1. Lupnite na ikonu „LG Bluetooth Remote“ aplikacije na početnom ekranu da biste otvorili „LG Bluetooth Remote“ aplikaciju i pređite na glavni meni.
2. Lupnite na [Setting] i izaberite uređaj koji želite.
3. Ako želite da dođete do više informacija o radu, lupnite na [Setting] i [Help].

! Napomena

- „LG Bluetooth Remote“ aplikacija će biti dostupna u sledećoj verziji softvera:
 - Android O/S: Ver. 2.3.3 (ili novija)
- Ovaj uređaj ne podržava višestruko uparivanje. Ako je ovaj uređaj već povezan sa drugim Bluetooth-om, prekinite vezu sa uređajem a zatim pokušajte ponovo.
- Ako za rad koristite „LG Bluetooth Remote“ aplikaciju, postojale bi neke razlike između „LG Bluetooth Remote“ aplikacije i isporučenog daljinskog upravljača. Koristite isporučeni daljinski upravljač po potrebi.
- U zavisnosti od vrste Bluetooth-a, „LG Bluetooth Remote“ aplikacija možda neće raditi.
- Nakon povezivanja aplikacije „LG Bluetooth Remote“, moguće je da će se čuti muzika iz vašeg uređaja. U tom slučaju, pokušajte ponovo da izvršite povezivanje.
- Ako radite sa drugim aplikacijama ili promenite podešavanja na svom Bluetooth uređaju dok koristite aplikaciju „LG Bluetooth Remote“, može se desiti da pomenuta aplikacija počne nenormalno da radi.
- Kada aplikacija „LG Bluetooth Remote“ radi nenormalno, proverite svoj Bluetooth uređaj i vezu „LG Bluetooth Remote“ aplikacije, a zatim pokušajte ponovo da se povežete.
- U zavisnosti od OS smart telefona, postoje određene razlike u radu „LG Bluetooth Remote“ aplikacije.
- Ako označite Bluetooth funkciju nakon što „LG Bluetooth Remote“ aplikacija bude isključena, ovaj uređaj i vaš Bluetooth će se automatski spojiti, ali nećete moći da upravljate uređajem preko navedene aplikacije. Za korišćenje „LG Bluetooth Remote“ aplikacije, ponovo povežite aplikaciju.
- Čak iako Bluetooth veza bude prekinuta, moći ćete da koristite „LG Bluetooth Remote“ aplikaciju kada promenite funkciju u neku drugu osim LG TV funkciju.

Podešavanje zvuka

Podešavanje zvučnih efekata

Ovaj sistem ima veći broj prethodno postavljenih surround zvučnih polja. Željeni režim zvuka možete odabrati pomoću **SOUND EFFECT**.

Prikazane stavke ekvilajzera mogu se razlikovati u zavisnosti od izvora zvuka i efekata.

Na ekranu	Opis
STD (Standardno)	Možete da uživate u zvuku bez efekta ekvilajzera.
NEWS	Ovaj program čini zvuk glasa čistim čime se poboljšava kvalitet zvuka glasa.
MUSIC	Možete da uživate u prijatnom prirodnom zvuku.
CINEMA	Možete da uživate u impresivnijem zvuku i da doživite efekte kao da ste u bioskopu.
SPORTS	Možete uživati u dinamičnijem zvuku.
BASS	BASS predstavlja Bass Blast. Tokom reprodukcije, pojačavaju se visoki tonovi, bas i efekat surround zvuka.

Napomena

- Na nekim surround režimima i nekim zvučnicima nema zvuka ili je zvuk tih. To zavisi od surround režima i izvora zvuka, to nije posledica kvara.
- Možda će biti potrebno da resetujete režim surround zvuka nakon promene ulaza, a ponekad čak i nakon promene datoteka sa zvukom.
- Zato što ovaj uređaj ima poseban zvučni efekat namenjen FLAC datotekama, ne možete ga menjati na druge dok reprodukujete FLAC datoteku.

Automatsko podešavanje jačine zvuka

Ovaj uređaj podržava funkciju Auto volume koja automatski podešava jačinu zvuka.

Kada je izlazni zvuk previše jak ili previše slab, pritisnite **AUTO VOLUME** na daljinskom upravljaču. Tako možete uživati u zvuku odgovarajuće jačine.

Da otkažete ovu funkciju, ponovo pritisnite ovo dugme.

Podešavanje postavki nivoa vufera

Možete podešavati jačinu zvuka na zvučniku za niske tonove od -40 dB do 6 dB.

1. Pritisnite **WOOFER LEVEL**.
2. Pritisnite **VOL +/-** da postavite jačinu zvuka vufera.

Upravljanje televizorom pomoću dostavljenog daljinskog upravljača

Možete upravljati svojim televizorom korišćenjem dole navedenih dugmadi.

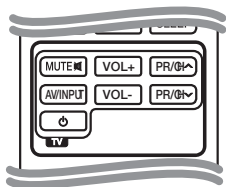

Dugme	Operacija
MUTE	Uključiti i isključiti zvuk televizora.
AV/INPUT	Bira ulazni izvor televizora između TV i drugih ulaznih izvora.
(Napajanje TV-a)	Uključite ili isključite TV.
VOL +/—	Podesite jačinu zvuka televizora.
PR/CH	Skenira memorisane kanale.

! Napomena

- U zavisnosti od povezane jedinice, možda nećete biti u mogućnosti da koristite neka dugmad za kontrolu televizora.
- Daljinski upravljač jedinice ima samo neke osnovne funkcije za vaš TV. Ako želite da u većem TV-u uživate maksimalno, molimo Vas da koristite njegov originalan daljinski upravljač.

Podešavanje daljinskog za kontrolu vašeg televizora

Možete upravljati svojim televizorom pomoću priloženog daljinskog upravljača.

Ako je vaš televizor naveden u donjoj listi, onda postavite odgovarajući fabrički kod.

1. Dok držite (Napajanje TV-a) dugme, pritisnite fabrički kod vašeg televizora pomoću numeričkih dugmadi (videti donju tabelu).

Proizvođač	Broj koda
LG	1 (podrazumevano), 2
Zenith	1, 3, 4
GoldStar	1, 2
Samsung	6, 7
Sony	8, 9
Hitachi	4

2. Pustite (Napajanje TV-a) dugme da biste završili podešavanje.

Zavisno od vašeg televizora, neka dugmad ili možda čak i sva, neće raditi, čak i kada unesete ispravan fabrički kod. Kada menjate baterije na daljinskom upravljaču, kod koji ste postavili se može resetovati na podrazumevani. Postavite odgovarajući kodni broj ponovo.

Rešavanje problema

PROBLEM	UZROK I ISPRAVKA
Uređaj ne radi kako treba.	<ul style="list-style-type: none"> Isključite uređaj i povezane eksterne uređaje (TV, Vufer, DVD plejer, pojačalo, itd.) i uključite ih ponovo. Izvadite kabl za napajanje uređaja i povezane eksterne uređaje (TV, Vufer, DVD plejer, pojačalo, itd.), pa ponovo pokušajte da ih povežete.
Nema napajanja.	<ul style="list-style-type: none"> Izvađen je kabl za napajanje. Uključite napojni kabl. Proverite stanje tako što ćete raditi sa drugim elektronskim uređajima.
Nema zvuka.	<ul style="list-style-type: none"> Odabran je pogrešan ulazni izvor. Proverite ga i odaberite pravi. Funkcija za gašenje tona je aktivirana. Pritisnite MUTE ili podesite nivo jačine zvuka kako biste otkazali funkciju za gašenje tona. Kada koristite vezu sa eksternim uređajem (stb, Bluetooth uređaj, itd.), podesi jačinu zvuka uređaja.
Nema zvuka na zvučniku za niske tonove	<ul style="list-style-type: none"> Kabl za napajanje zvučnika za niske tonove nije povezan. Bezbedno utaknite kabl za napajanje u zidnu utičnicu. Uparivanje uređaja i zvučnika za niske tonove je prekinuto. Povežite uređaj i zvučnik za niske tonove. (pogledajte o tome na strani 12)
Displej je taman.	<ul style="list-style-type: none"> Aktivirana je funkcija DISPLAY OFF. Pritiskajte SLEEP za otkazivanje te funkcije. (pogledajte o tome na strani 18)
Daljinski upravljač ne radi ispravno.	<ul style="list-style-type: none"> Daljinski upravljač je predaleko od uređaja. Radite daljinskim upravljačem unutar rastojanja od 7 m. Postoji neka prepreka između daljinskog upravljača i uređaja. Uklonite prepreku. Baterije u daljinskom upravljaču su prazne. Zamenite stare baterije novim.
Funkcija AUTO POWER ne radi.	<ul style="list-style-type: none"> Proverite vezu eksternog uređaja kao što su TV, DVD/Blu-Ray player ili Bluetooth uređaj. Zavisno od spojenog uređaja, ova funkcija možda neće raditi.
LG Sound Sync ne radi.	<ul style="list-style-type: none"> Proveri da li LG TV podržava LG Sound Sync. Proveri vezu LG Sound Sync (Optički ili bežični). Proveri parametre zvuka vašeg TV i ovog uređaja.

PROBLEM	UZROK I ISPRAVKA
Kada osetite da je izlazni zvuk uređaja nizak.	<p>Pregledajte detalje u nastavku i u skladu sa njima podesite jedinicu.</p> <ul style="list-style-type: none">• Prebacite [ON] stanje DRC funkcije u [OFF] pomoću daljinskog upravljača.• Kada je sound bar povezan sa TV-om, u meniju za podešavanje TV-a promenite podešavanje AUDIO DIGITAL OUT (digitalnog audio izlaza) iz [PCM] u [AUTO] ili [BITSTREAM].• Kada je sound bar povezan sa plejerom, u meniju za podešavanje plejera promenite podešavanje AUDIO DIGITAL OUT (digitalnog audio izlaza) iz [PCM] u [PRIMARY PASS-THROUGH] ili [BITSTREAM].• U meniju za podešavanje plejera promenite podešavanje Audio DRC u stanje [OFF].

Zaštitni žigovi i licence



Proizvedeno po licenci Dolby Laboratories.
Dolby i dupli-D simbol su zaštitni žigovi Dolby Laboratories.



Za DTS patente, pogledajte na <http://patents.dts.com>. Proizvedeno po licenci kompanije DTS Licensing Limited. DTS, Symbol, i DTS i Symbol zajedno su registrovane robne marke, a DTS 2.0 Channel je robna marka kompanije DTS, Inc. © DTS, Inc. Sva prava su zadržana.



Bluetooth® bežična tehnologija je sistem koji omogućava radio kontakt između elektronskih uređaja.

Povezivanje pojedinačnih uređaja sa **Bluetooth**® bežičnom tehnologijom je besplatno. Mobilni telefon sa **Bluetooth**® bežičnom tehnologijom može biti kontrolisan pomoću Cascade ako je konekcija napravljena **Bluetooth**® bežičnom tehnologijom.

Bluetooth® zaštićena reč i logoi su u vlasništvu **Bluetooth**® SIG, Inc. i svako korišćenje tih oznaka od strane LG Electronics je po licenci.

Drugi zaštitni žigovi i trgovačka imena su u vlasništvu njihovih odgovarajućih vlasnika.

Specifikacije

Opšte (NB3540)	
Napajanje	Pogledajte o tome na glavnoj nalepnici uređaja.
Potrošnja energije	Pogledajte o tome na glavnoj nalepnici uređaja.
Dimenzije (Š x V x D)	(770 x 35 x 75) mm
Neto težina (približ.)	1,3 kg
Radna temperatura	5 °C do 35 °C (41 °F do 95 °F)
Radna vlažnost	5 % do 90 %

Ulazi/Izlazi	
OPT. IN	3 V (p-p), optički priključak x 1
PORT. IN	0,5 Vrms (3,5 mm stereo utičnica) x 1
Dostupna frekvencija semplovanja digitalno audio ulaza	32 kHz, 44,1 kHz, 48 kHz, 96 kHz

USB	
Verzija	1,1
Napajanje magistrale	5 V  500 mA

Pojačavač	
Ukupno	320 W
Prednji	80 W x 2 (4 Ω na 1 kHz)
Zvučnik za niske tonove	160 W (3 Ω na 80 Hz)
THD	10 %

Bežični subwoofer (S34A2-D)	
Napajanje	Pogledajte na nalepnici na subwoofer-u.
Potrošnja energije	Pogledajte na nalepnici na subwoofer-u.
Tip	Sistem zvučnika (1 way 1 speaker)
Impedansa	3 Ω
Nazivna ulazna snaga	160 W
Maks. ulazna snaga	320 W
Dimenzije (Š x V x D)	(170 x 360 x 316) mm
Neto težina (približ.)	5,55 kg

- Dizajn i specifikacije su podložni promenama bez prethodne najave.

Održavanje

Rukovanje uređajem

Prilikom transporta uređaja

Molimo vas da sačuvate originalnu kutiju za transport i materijale za pakovanje. Ako je potrebno da transportujete jedinicu, radi maksimalne zaštite, ponovo upakujte jedinicu na način na koji je originalno upakovana u fabrici.

Spoljašnje površine održavajte čistim

- Ne koristite isparljive tečnosti poput spreja za insekte u blizini jedinice.
- Brisanje uz korišćenje jakog pritiska može da oštetiti površinu.
- Ne dozvolite da guma ili plastični proizvodi budu dugo u kontaktu sa jedinicom.

Čišćenje jedinice

Za čišćenje plejera koristite meku, suhu krpu. Ako su površine izuzetno prljave, koristite meku krpu malo ovlaženu u blagom rastvoru deterdženta. Nemojte da koristite jake rastvarače kao što su alkohol, benzin ili razređivač jer oni mogu da oštete površinu jedinice.

