

POUŽÍVATEĽSKÁ PRÍRUČKA

# Sound Bar

## 2.1 ch

Pred používaním zariadenia si pozorne prečítajte túto príručku.

NB3540 (NB3540, S34A2-D)

## Informácie o bezpečnosti



**VAROVANIE:** Z DÔVODU RIZIKA ÚRAZU ELEKTRICKÝM PRÚDOM NEOTVÁRAJTE KRYT (ANI ZADNÚ ČASŤ). VNÚTRI NIE SÚ ŽIADNE POUŽÍVATEĽOM OPRAVITELNÉ SÚČIASKY. OPRAVU ZARIADENIA PRENECHAJTE KVALIFIKOVANÉMU ODBORNÍKOVI.

Symbol blesku so šipkou v rovnostrannom trojuholníku má upozorniť používateľa na prítomnosť neizolovaného nebezpečného napätia vnútri prístroja, ktoré môže byť dostatočnej veľkosti, aby predstavovalo nebezpečenstvo úrazu elektrickým prúdom.



Výkričník v rovnostrannom trojuholníku má upozorniť používateľa na prítomnosť dôležitých prevádzkových a údržbových (servisných) pokynov v literatúre priloženej k výrobku.

**VÝSTRAHA:** TENTO VÝROBOK NEVYSTAVUJTE DAŽĎU ANI VLHKOSTI, INAK HROZÍ NEBEZPEČENSTVO POŽIARU ALEBO ÚRAZU ELEKTRICKÝM PRÚDOM.

**UPOZORNENIE:** Zariadenie nesmie byť vystavené vode (kvapkajúcej alebo špliechajúcej) a nesmú sa naň klást žiadne predmety naplnené tekutinou, ako sú napr. vázy.

**VÝSTRAHA:** Zariadenie neumiestňujte do obmedzeného priestoru, ako je napríklad knižnica a pod.

**VAROVANIE:** Neupchávajte vetracie otvory. Inštalujte v súlade s pokynmi výrobcu. Medzery a otvory v skrinke slúžia na vetranie a zaručenie spoľahlivej činnosti výrobku a chránia ho pred prehriatím. Otvory nikdy neblokujte umiestnením prístroja na posteľ, pohovku, koberec alebo podobný povrch. Tento výrobok sa nemá ukladať do uzatvoreného priestoru (napr. do knižnice alebo regálu), kde nie je zabezpečené dostatočné prúdenie vzduchu, alebo kde to neodporúčajú pokyny výrobcu.

### UPOZORNENIE týkajúce sa napájacieho kábla

Väčšina výrobcov odporúča, aby zariadenia boli pripojené k samostatnému okruhu.

To znamená k zásuvkovému okruhu, ktorý napája len dané zariadenie a nemá žiadne zásuvky ani podružné okruhy. Presvedčte sa na strane s technickými parametrami v tejto príručke. Nepreťažujte sieťové zásuvky. Preťažené, uvoľnené alebo poškodené sieťové zásuvky, predlžovacie káble, rozstrapkané napájacie káble alebo poškodená či popraskaná izolácia drôtov sú nebezpečné. Ktorýkoľvek takýto stav môže mať za následok úraz elektrickým prúdom alebo požiar. Kábel zariadenia pravidelne kontrolujte. Ak spozorujete známky poškodenia alebo opotrebovania, odpojte ho, prestaňte zariadenie používať a nechajte kábel vymeniť v autorizovanom servise za rovnaký náhradný diel. Napájací kábel nesmie byť fyzicky ani mechanicky nadmerne namáhaný, napr. skrúcaním, zalomením, prepichnutím, pričviknutím dverami alebo chodením po ňom. Všimajte si predovšetkým vidlice, sieťové zásuvky a miesto, kde kábel vychádza zo zariadenia. Pri odpojovaní od napájania ťahajte za vidlicu sieťového kábla. Pri inštalácii výrobku dbajte, aby vidlica bola dobre prístupná.

**POZNÁMKA:** Štítky s informáciami o identifikácii výrobku, súlade s normami a bezpečnosti sa nachádzajú na hlavnom štítku na spodnej strane zariadenia.

Toto zariadenie je vybavené prenosnou batériou alebo akumulátorom.

### Bezpečný spôsob vyberania batérie alebo

**akumulátora zo zariadenia:** Vyberte starú batériu alebo akumulátor. Postupujte v opačnom poradí ako pri vkladaní. Odovzdajte starú batériu alebo akumulátor do príslušnej nádoby na označenom zbernom mieste, aby ste predišli znečisteniu prostredia a vzniku prípadnej hrozby pre zdravie ľudí a zvierat. Nevyhadzujte batérie ani akumulátory spolu s ostatným odpadom. Odporúčame používať batérie a akumulátory, ktoré sú súčasťou miestneho systému bezplatnej výmeny. Batéria nesmie byť vystavená nadmernému teplu, napríklad na slnku, v ohni a podobne.

### Likvidácia váš ho starého prístroja



1. Všetky elektrické a elektronické produkty by mali byť zlikvidované oddelene od komunálneho odpadu prostredníctvom na to určených zberných zariadení, ktoré boli ustanovené vládou alebo orgánmi miestnej správy.
2. Správnu likvidáciu starých zariadení pomôžete predchádzať potenciálnym negatívnym následkom pre prostredie a ľudské zdravie.
3. Podrobnejšie informácie o likvidácii starých zariadení nájdete na miestnom úrade, v službe na likvidáciu odpadu alebo u predajcu, kde ste tento produkt zakúpili.

### Likvidácia odpadových batérií/akumulátorov

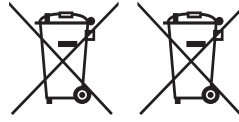

Pb

1. Tento symbol môže byť kombinovaný s chemickými symbolmi pre ortuť (Hg), kadmium (Cd) alebo olovo (Pb) v prípade, ak batéria obsahuje viac ako 0,0005 % ortuti, 0,002 % kadmia alebo 0,004 % olova.
2. Všetky batérie/akumulátory by sa mali likvidovať oddelene od komunálneho odpadu prostredníctvom určených zberných zariadení ustanovených štátnymi alebo miestnymi úradmi.
3. Správna likvidácia vašich starých batérií/akumulátorov pomôže zabrániť negatívnym následkom na životné prostredie, zdravotný stav ľudí a zvierat.
4. Viac informácií o likvidácii vašich starých batérií/akumulátorov vám poskytne váš mestský úrad, firma na likvidáciu odpadu alebo obchod kde ste si výrobok kúpili.

## Poznámka ohľadom Európy

# CE 0197

Spoločnosť LG Electronics týmto potvrdzuje, že tento výrobok je (tieto výrobky sú) v súlade so základnými požiadavkami a ďalšími príslušnými ustanoveniami Smerníc 1999/5/ES, 2004/108/ES, 2006/95/ES, 2009/125/ES a 2011/65/EU.

Pre získanie kópie DoC (Vyhlásenia o zhode), prosím, kontaktujte nižšie uvedenú adresu.

### **Informácie o zhode tohto výrobku získate od zastúpenia:**

LG Electronics Inc.

EU Representative, Krijgsman 1,  
1186 DM Amstelveen, The Netherlands

- Prosím, vezmite na vedomie, že toto NIE JE kontaktné miesto pre zákaznícky servis. Informácie o zákazníckom servise nájdete na záručnom liste alebo kontaktujte predajcu, u ktorého ste si zakúpili tento výrobok.

pre Používanie iba vo vnútorných priestoroch.

### **Vyhľadanie o pôsobení vysokofrekvenčného žiarenia**

Toto zariadenie sa musí umiestňovať a používať vo vzdialenosti minimálne 20 cm medzi vysielačou anténou a vaším telom.

# Obsah

## 1 Začíname

---

- 2 Informácie o bezpečnosti
- 6 Jedinečné funkčné možnosti
- 6 Úvod
- 6 – Symboly používané v tejto príručke
- 7 Dial'kový ovládač
- 8 Predný panel
- 8 Zadný panel
- 9 Inštalácia Sound Bar
- 10 Montáž hlavnej jednotky na stenu

## 2 Pripájanie

---

- 12 Pripojenie AC adaptéra
- 12 Conectarea subwooferului wireless
- 13 Pripojenia k televízoru
- 13 – Používanie OPTICKÉHO kábla
- 14 Pripojenie prídavných zariadení
- 14 – Pripojenie prídavných zariadení
- 14 – Prípojka OPTICAL IN (Optický vstup)
- 14 – Conexiune USB
- 15 – Kompatibilné USB zariadenia
- 15 – Požiadavky na zariadenie USB
- 16 – Prehrávatel'ný súbor

## 3 Pri prevádzke

---

- 17 Základné operácie
- 17 – Používanie USB
- 18 Ostatné funkcie
- 18 – DRC (Dynamická regulácia rozsahu)
- 18 – AV Sync (Synchro AV)
- 18 – Dočasné vypnutie zvuku
- 18 – Zobrazenie súboru a zdroja vstupného signálu
- 18 – Nastavenie vypínacieho časovača
- 19 – Zap./vyp. funkcie AUTO POWER
- 19 – Automatická zmena funkcie
- 20 – LG Sound Sync
- 22 Používanie technológie Bluetooth
- 22 – Počúvanie hudby uloženej na zariadeniach Bluetooth

- 23 Používanie aplikácie Bluetooth
- 23 – Inštalácia aplikácie „LG Bluetooth Remote“ do vášho zariadenia s rozhraním Bluetooth
- 24 – Aktivovanie rozhrania Bluetooth pomocou aplikácie „LG Bluetooth Remote“
- 25 Nastavenie zvuku
- 25 – Setarea efectului de sunet
- 25 – Reglaj automat al volumului
- 25 – Úprava nastavení úrovnne subwoofera
- 26 Ovládanie TV prijímača pomocou dodávaného dial'kového ovládača
- 26 – Nastavenie dial'kového ovládača na ovládanie televízora

## 4 Riešenie problémov

---

- 27 Riešenie problémov

## 5 Príloha

---

- 29 Obchodné značky a licencie
- 30 Špecifikačné údaje
- 31 Údržba
- 31 – Manipulácia so zariadením

1

2

3

4

5

# Jedinečné funkčné možnosti

## Automatické vypnutie

Toto zariadenie sa dokáže samostatne vypnúť, aby sa znížila spotreba energie.

## PORTABLE IN (VSTUP PRENOSNÉHO ZARIADENIA)

Počúvanie hudby z prenosného zariadenia. (MP3, notebook a pod.)

## Jednoduché nastavenie reproduktora „Speaker ez“

Ascoltați sunetele de la TV, DVD sau dispozitivul digital cu modul intens 2.1.

## LG Sound Sync

Reguluje úroveň hlasitosti tohto zariadenia diaľkovým ovládačom vášho TV LG, ktorý je kompatibilný s funkciou LG Sound Sync (Synchronizácia zvuku LG).

# Úvod

## Symbole používané v tejto príručke

### Poznámka

Označuje špeciálne poznámky a prevádzkové funkcie.

### Upozornenie

Označuje výstrahy na predchádzanie prípadnému poškodeniu spôsobenému nesprávnym používaním.

## Dial'kový ovládač

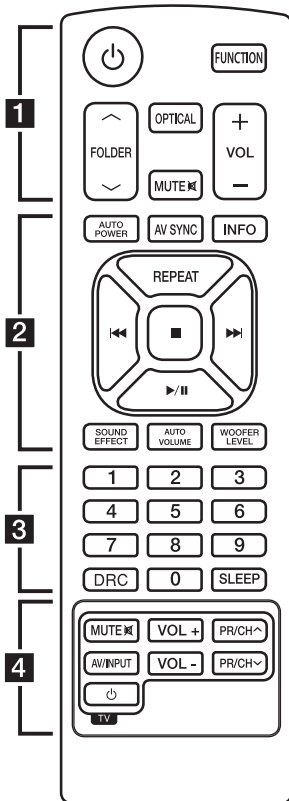

### Výmena batérie

Zo zadnej strany diaľkového ovládača odstráňte kryt priestoru pre batérie a vložte dve batérie R03 (typ AAA), pričom dbajte na správnu polaritu **+** a **-**

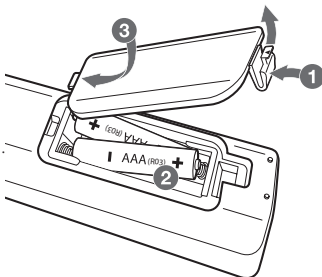

..... **1** .....

**⏻** (Zapnutie): Zapínanie alebo vypínanie jednotky.

**FUNCTION** : Slúži na voľbu funkcie a vstupného zdroja.

**FOLDER  $\wedge$  /  $\vee$**  : Cautá un dosar ín dispozitivul USB.

**OPTICAL** : Priame prepnutie zdroja vstupného signálu na optický.

**MUTE  $\boxtimes$**  : Stlmí zvuk.

**VOL  $+$  /  $-$**  : Nastavenie hlasitosti reproduktorov.

..... **2** .....

**AUTO POWER** : Activează sau dezactivează funcția AUTO POWER. (Pozrite si stranu 19)

**AV SYNC** : Synchronizácia zvuku a obrazu.

**INFO** : Slúži na zobrazenie informácií o súbore alebo vstupnom zdroji.

**REPEAT** : Opakovanie alebo náhodné počúvanie súborov.

**$\lll$  /  $\ggg$**  (Preskočiť/Vyhľadať) :

- Rýchle preskočenie dozadu alebo dopredu.

- Slúži na vyhľadávanie časti v rámci súboru.

**■** (Zastaviť) : Zastavenie prehrávania.

**$\triangleright$  /  $\parallel$**  (Prehrať/Pozastaviť) : Spustenie prehrávania / prerušenie prehrávania.

**SOUND EFFECT** : Výber režimu zvukového efektu.

**AUTO VOLUME** : Zapne a vypne režim AUTO VOLUME (Automatická hlasitosť).

**WOOFER LEVEL** : Nastavenie úrovne hlasitosti subwoofera.

..... **3** .....

Numerické tlačidlá **0 - 9**: Výber čísloných súborov.

**DRC** : Activează sau dezactivează funcția DRC.

**SLEEP** : Nastaví automatické vypínanie systému v určenom čase.

..... **4** .....

**Tlačidlá ovládania TV**: Pozri na strane 26.

## Predný panel

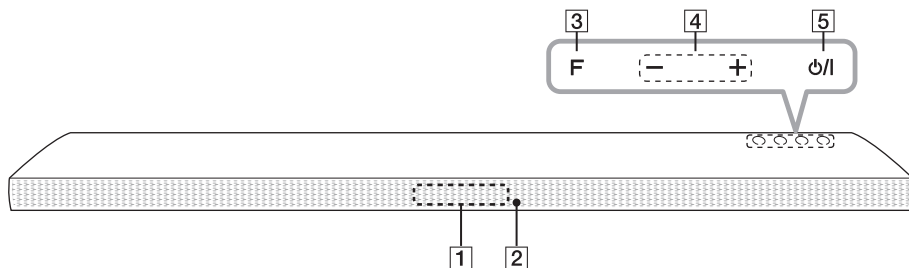

- 1** Displej
- 2** Senzor la distanță  
LED Standby  
Se aprinde în roșu pe modul standby.
- 3** F (Funcția)  
Služi na voľbu funkcie a vstupného zdroja.
- 4** - / + (Hlasitosť)  
Nastavenie úrovne hlasitosti.
- 5** ⏻ / | (Standby/Pornit)

## Zadný panel

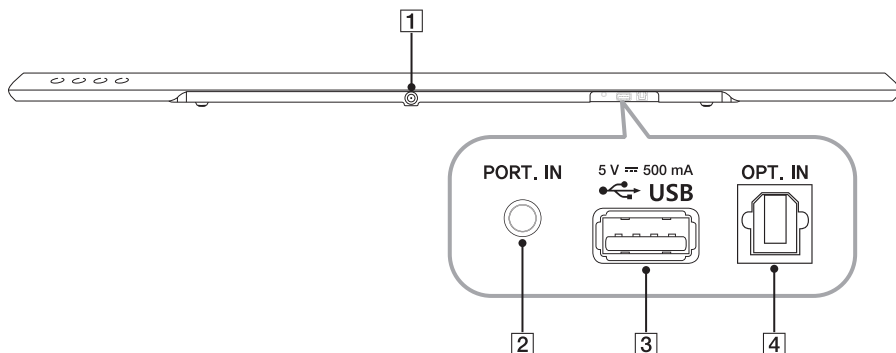

- 1** DC. IN 25 V 2 A
- 2** PORT. IN : Alimentare portabilă
- 3** Port USB
- 4** OPT. IN : Alimentare optică



## Inštalácia Sound Bar

Zvuky môžete počúvať pripojením jednotky k inému zariadeniu: TV, prehrávač Blu-ray diskov, DVD prehrávač a pod.

Jednotku umiestnite pred TV prijímač a pripojte ju k požadovanému zariadeniu. (Pozrite si stranu 13 – 15)

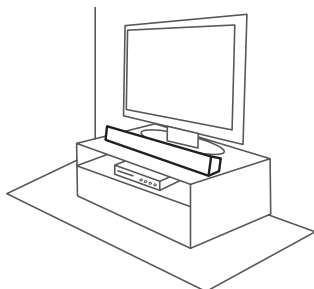

### Upozornenie

Pentru a obține cele mai bune performanțe de conexiune wireless precum Bluetooth sau subwoofer wireless, nu instalați unitatea pe mobilier metalic, deoarece conexiunea wireless comunică printr-un modul poziționat pe partea inferioară a unității.

# Montáž hlavnej jednotky na stenu

Hlavná jednotka sa môže namontovať na stenu.

## Pregătirea materialelor

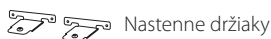
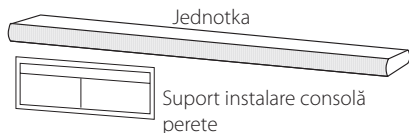

(Nu este furnizat)



### Poznámka

Trebuie să conectați convectorul USB înaintea montării aparatului pe perete pentru a folosi conexiunea USB.

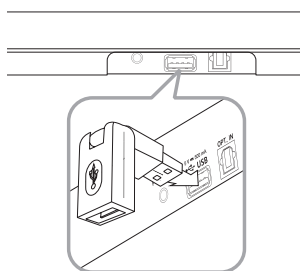

1. Potriviți partea denumită Partea de jos a televizorului de pe consola de perete cu partea de jos a televizorului și instalați.

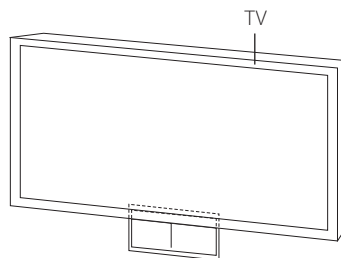

2. Pri montáži na stenu (betón) použite kotvy do steny. Budete musieť vyvŕtať niekoľko otvorov. Vŕtacia šablóna (Suport instalare consolă perete) slúži ako pomôcka na vŕtanie pripevňovacích otvorov. Plech použite na kontrolu miesta pre vŕtanie.

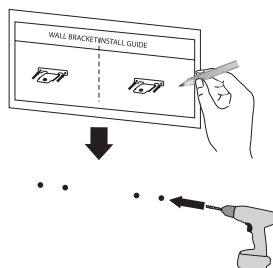

3. Îndepărtați suportul de instalare consolă perete.

4. Fixați suportul cu șuruburi (A) ca în ilustrația de mai jos.

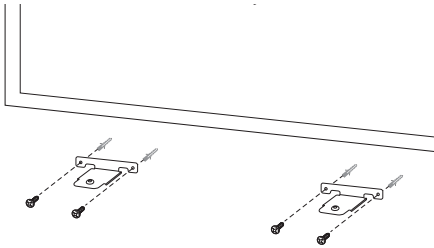

### ! Poznámka

Șuruburile (A) și fișele de perete pentru montarea aparatului nu sunt livrate. Recomandăm pentru montare utilizarea Hilti (HUD-1 6 x 30).

5. Puneți unitatea pe suporturi pentru a potrivi orificiile pentru șuruburi de pe partea inferioară a unității.

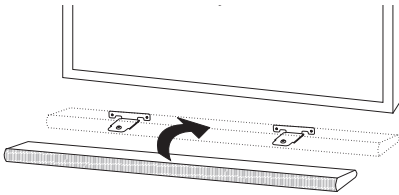

6. Fixați bine unitatea cu șuruburile.

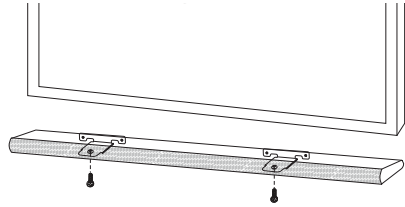

### ! Poznámka

Pentru a detașa unitatea, efectuați pașii în ordine inversă.

### ! Upozornenie

- Toto zariadenie neinštalujte otočené naopak. Môžu sa tým poškodiť diely zariadenia alebo tým môže dôjsť k úrazu.
- Na inštalovanú jednotku nič nevešajte a zabráňte akýmkoľvek nárazom do jednotky.
- Jednotku pevne zabezpečte k stene tak, aby nepadla. Ak jednotka spadne, môže to viesť k úrazu alebo poškodeniu výrobku.
- Ak je jednotka nainštalovaná na stenu, dajte pozor, aby deti neťahali za pripojovacie káble, keďže to môže spôsobiť jej spadnutie.

## Pripojenie AC adaptéra

1. K AC adaptéru pripojte dodaný sieťový kábel AC.
2. Pripojte kábel sieťového adaptéra do DC.IN vstupnej jednotky adaptéra.
3. Zastrčte zástrčku sieťového kábla prívodu AC do sieťovej zásuvky.

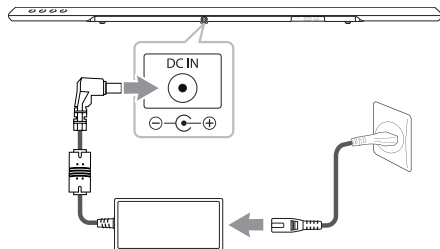

### Upozornenie

Používajte len AC adaptér dodaný s týmto prístrojom. Nepoužívajte napájací zdroj z iného zariadenia alebo od iného výrobcu. Použitie akéhokoľvek iného napájacieho kábla alebo napájacieho zdroja môže zariadenie poškodiť, čím prídete o záruku.

## Conectarea subwooferului wireless

### Indikátor LED bezdrôtového subwooferu

Farba indikátora LED	Stav
Galben-verde (bliká)	Se încearcă conexiunea.
Galben-verde	Conexiunea este realizată.
Červená	Subwoofer-ul wireless se află în modul standby sau conexiunea a eșuat.
Vypnuté (žiadne zobrazenie)	Napájací sieťový kábel bol odpojený od subwooferu.

### Nastavenie bezdrôtového subwooferu pri prvom použití

1. Pripojte napájací elektrický kábel bezdrôtového subwooferu k zásuvke.
2. Zapnite hlavnú jednotku: hlavná jednotka a bezdrôtový subwoofer sa automaticky pripojí.

### Ručne spárujte bezdrôtový subwoofer

Când conexiunea dvs. nu este realizată, puteți vedea LED-ul roșu sau LED-ul galben-verde clipind pe subwoofer-ul wireless și nu se aude nici un sunet din subwoofer. Pentru a remedia problema, urmați pașii de mai jos.

1. Reglați nivelul volumului unității principale la minim.
  - Pe fereastra de afișaj apare „VOL MIN”.
2. Apăsați și țineți apăsat **MUTE** (Mute) pe telecomandă timp de aproximativ 3 secunde.
  - Pe fereastra de afișaj apare scurt timp „W RESET”.

3. Dacă LED-ul de pe subwoofer-ul wireless deja luminează intermitent în galben-verde continuu, puteți omite acest pas.

Apăsați lung **PAIRING** în spatele receiverului wireless pentru mai mult de 5 secunde.

- LED-ul de pe subwoofer-ul wireless se aprinde alternativ în roșu și galben-verde.
4. Deconectați cablul de alimentare al unității și al subwoofer-ului wireless.
  5. Conectați-le din nou după ce LED-ul de pe unitatea principală și subwoofer-ul wireless sunt complet stinse.

Unitatea și subwoofer-ul wireless vor fi cuplate automat atunci când porniți unitatea.

- Atunci când conexiunea este efectuată, puteți vedea LED-ul galben-verde pe subwoofer.

### ! **Poznámka**

- Poate dura câteva secunde (dar poate dura chiar mai mult) până când unitatea și subwooferul încep să comunice între ele.
- Cu cât unitatea și subwoofer-ul sunt mai apropiate, cu atât calitatea sunetului este mai bună. Este recomandat să instalați unitatea și subwoofer-ul cât mai aproape posibil unul de altul (mai puțin de 5 m) și să evitați cazurile de mai jos.
  - Există un obstacol între unitate și subwoofer.
  - Există un dispozitiv care utilizează aceeași frecvență ca și conexiunea aceasta, cum ar fi un dispozitiv medical, un cuptor cu microunde sau un dispozitiv LAN wireless.

## Pripojenia k televízoru

### Používání OPTICKÉHO kábla

1. Pomocou OPTICKÉHO kábla pripojte konektor OPT.IN na zadnej strane jednotky s konektorom OPTICAL OUT na TV.

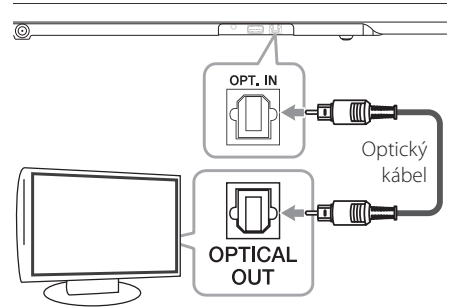

2. Nastavte vstupný zdroj INPUT na OPTICAL. Opakovaným stláčaním **FUNCTION** na diaľkovom ovládači alebo **F** na jednotke zvolte funkciu.

Na priamu voľbu funkcie OPTICAL stlačte **OPTICAL** na diaľkovom ovládači.

### ! **Poznámka**

- Zvuk z TV môžete počúvať cez reproduktory na tejto jednotke. Ale v prípade niektorých typov TV si musíte zvolit v TV Menu externé reproduktory. (Viac informácií si prečítate vo svojej Príručke pre užívateľov TV.)
- Ak chcete počúvať zvuk pomocou tejto jednotky, nastavte výstup zvuku z TV: Ponuka nastavenia TV → [Zvuk] → [Výstup zvuku z TV] → [Externý reproduktor (Optický)]
- Podrobnosti ponuky nastavenia TV sa môžu líšiť v závislosti na výrobcovi a modeli vášho televízora.

## Pripojenie prídavných zariadení

### Pripojenie prídavných zariadení

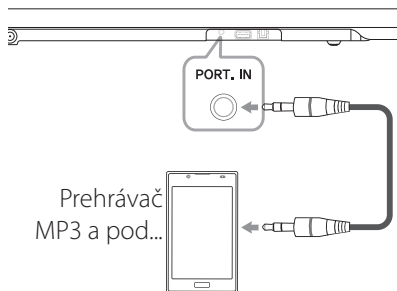

### Počúvanie hudby z prenosného prehrávača

Jednotka sa môže použiť na prehrávanie hudby z prenosných prehrávačov alebo externých zariadení mnohých typov.

1. Pripojte prenosný prehrávač ku konektoru PORT. IN na zariadení.
2. Zapnite zariadenie stlačením (Zapnutie).
3. Selectați funcția PORTABLE prin apăsarea butonului **FUNCTION** de pe telecomandă sau **F** pe unitate până când funcția este selectată.
4. Zapnite prenosný prehrávač alebo externé zariadenie a spustite prehrávanie.

## Prípojka OPTICAL IN (Optický vstup)

Optický výstup externých zariadení pripojte ku konektoru OPT. IN

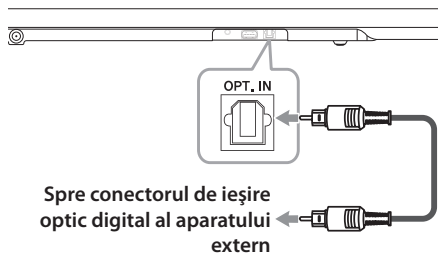

### Jednoduché nastavenie reproduktora „Speaker ez“

Počúvajte zvuk z televízora, DVD alebo digitálnych zariadení v 2.1- alebo 2.0 kanálovom režime.

1. Konektor OPT. IN pripojte do výstupného optického konektora na televízore (alebo digitálnom zariadení a pod.).
2. Selectați sursa de intrare OPTICAL prin apăsarea butonului **FUNCTION** de pe telecomandă sau **F** pe unitate până când funcția este selectată. Pentru a selecta direct funcția OPTICAL, apăsați **OPTICAL** pe telecomandă.
3. Počúvajte zvuk z 2.1- alebo 2-kanálového reproduktora.
4. Stlačením **OPTICAL** na ukončenie OPTICAL. Funkcia sa vráti na predchádzajúcu.

## Conexiune USB

Pamäťové zariadenie s rozhraním USB pripojte k USB portu na zadnej strane jednotky.

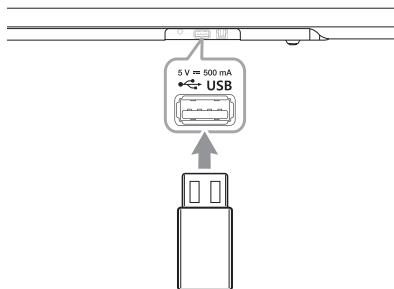

Conectați un USB la convertorul USB când unitatea este montată pe perete.

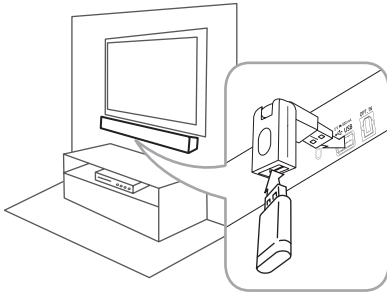

Pentru mai multe informații despre redarea fișierelor de pe un USB, consultați pagina 17.

Odstránenie zariadenie USB od jednotky.

1. Zvoľte iný funkčný režim alebo dvakrát stlačte ■.
2. Odstráňte zariadenie USB od jednotky.

## Kompatibilné USB zariadenia

- Prehrávač MP3: MP3 prehrávač typu Flash.
- Pamäťové zariadenie USB: Zariadenia s podporou rozhrania USB1.1.
- Funkcia USB tejto jednotky nepodporuje niektoré zariadenia USB.

## Požiadavky na zariadenie USB

- Nie sú podporované zariadenia, ktoré po pripojení k počítaču vyžadujú inštaláciu ďalšieho programu alebo ovládača.
- Nevyberajte USB zariadenie, ak je v prevádzke.
- Prehľadanie veľkokapacitného zariadenia USB môže trvať aj niekoľko minút.
- Ak chcete zabrániť strate údajov, zálohujte všetky dáta.
- Zariadenie nie je podporované, ak je celkový počet súborov na ňom väčší ako 1000 alebo viac.
- Ak používate predlžovací USB kábel alebo USB rozbočovač, USB zariadenie sa nemusí rozpoznať.
- Toto zariadenie nepodporuje systém súborov exFAT. (K dispozícii sú systémy FAT16/FAT32/NTFS.)
- V závislosti od niektorých zariadení nemusí byť na tomto zariadení k dispozícii rozpoznanie nasledovných zariadení.
  - Externý pevný disk
  - Čítačky kariet
  - Uzamknuté zariadenia
  - USB zariadenia pevného typu
  - USB rozbočovač
  - Používanie predlžovacieho kábla USB
  - iPhone/iPod/iPad
  - Dispozitiv android

## Prehráateľný súbor

### Frecvența de eșantionare

MP3 : ntre 32 și 48 kHz

WMA : ntre 32 și 48 kHz

OGG : ntre 32 și 48 kHz

FLAC : ntre 32 și 192 kHz

WAV : ntre 32 și 48 kHz

### Bitova prenosova rychlost’

MP3 : ntre 80 și 320 kbps

WMA : ntre 56 și 128 kbps

OGG : ntre 50 și 500 kbps

FLAC : ntre 500 și 5000 kbps

WAV : ntre 500 și 5000 kbps

- Maximalny pocet suborov: do 999
- Subor chraneny pomocou DRM (Sprava digitalnych pristupovych prav) nemožno na tejto jednotke prehravať.
- Video subory v pamati USB zariadenia sa nedaju reprodukovať.
- n funkcje de performantele aparatului dvs. USB, redarea poate fi necorespunzatoare.

### ! Poznamka

- Prieinky a subory na USB budu rozpoznane nasledovne.

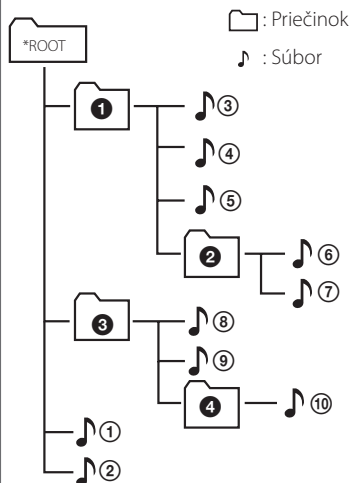

- Ak v prieinku nie je iadny subor, prieinok sa nezobrazı.
- Subory budu postupne prehravane od suboru 1 po subor 10.
- Prieinky a subory budu uvadane v poradı nahravania a mozu byť v zavislosti na okolnostiach nahravania uvedenee inym sosobom.
- Tato jednotka dokaze zobrazıť len nazvy suborov alebo prieinokov, ktore obsahuju ısla alebo anglicke znaky.
- \*ROOT: Prva obrazovka, ktoru zbadate, ked poıtac rozpozna USB, sa nazyva „ROOT“.



# Základné operácie

## Používanie USB

1. Zariadenie USB pripojte k portu USB.
2. Selectați funcția USB prin apăsarea butonului **FUNCTION** de pe telecomandă sau **F** pe unitate până când funcția este selectată.

Na	Postup
Zastavenie	Stlačte <b>■</b> .
Prehrávanie	Stlačte <b>▶/  </b> .
Pauza	Počas prehrávania stlačte <b>▶/  </b> .
Preskočenie na nasledujúci/predchádzajúci súbor	În timpul redării, apăsați <b>▶▶</b> pe telecomandă pentru a trece la piesa următoare. La o redare mai scurtă de 2 secunde, apăsați <b>◀◀</b> pe telecomandă pentru a trece la fișierul precedent. La o redare mai lungă de 3 secunde, apăsați <b>◀◀</b> pe telecomandă pentru a merge la începutul fișierului.
Vyhľadávanie časti v súbore	Počas prehrávania stlačte a podržte tlačidlo <b>◀◀/▶▶</b> a uvoľnite ho na mieste, od ktorého chcete počúvať. (cu excepția fișierelor FLAC și OGG)
Opakované alebo náhodné prehrávanie	Pri opakovanom stlačení <b>REPEAT</b> (Opakovať) na diaľkovom ovládači sa zobrazenie mení v tomto poradí: OFF → RPT 1 → RPT DIR (DIRECTORY) → RPT ALL → RANDOM.
Priamy výber súborov	Stláčaním číselných tlačidiel <b>0</b> až <b>9</b> na diaľkovom ovládači prejdete priamo na požadovaný súbor.
Čautarea unui dosar	Apăsați <b>FOLDER</b> <b>∧/∨</b> de pe telecomandă.
Obnovenie prehrávania	Această unitate memorează o melodie actuală care este redată înainte de schimbarea funcției sau oprirea unității.

### ! Poznámka

- Bod obnovenia možno vymazať vyťahnutím sieťového kábla alebo odpojením zariadenia s rozhraním USB z jednotky.
- Opakované/náhodné prehrávanie funguje nasledovne.

Na displeji	Opis
OFF	Prehráva skladby v USB zariadení zaradom.
RPT1	Prehráva niektorú skladbu opakovane.
RPT DIR	Prehráva skladby v priečinku opakovane.
RPT ALL	Prehráva všetky skladby v USB zariadení opakovane.
RANDOM	Prehráva skladby náhodne.

## Ostatné funkcie

### DRC (Dynamická regulácia rozsahu)

Zvuk je čistejší pri nižších úrovniach hlasitosti (len pre Digital Dolby). Pomocou **DRC** nastavte na [DRC ON] (DRC Zap).

### AV Sync (Synchro AV)

Pri prijímaní zvukových signálov z televízora môže dochádzať k časovému posunu medzi zvukom a obrazom. V takomto prípade možno touto funkciou nastaviť oneskorenie.

1. Stlačte **AV SYNC** (Synchro AV).
2. Pomocou **◀◀/▶▶** sa zvyšuje a znižuje dĺžka oneskorenia, ktorú môžete nastaviť na ľubovoľnú hodnotu od 0 do 300 ms.



#### Poznámka

Această funcție este indisponibilă la funcția USB.

### Dočasné vypnutie zvuku

Stlačte **MUTE** na stlmenie zvuku vašej jednotky.

Jednotku je možné napr. kvôli prijatiu telefonátu stíšiť; na displeji sa zobrazí nápis „MUTE“.

Chcete-li ji zrušiť, znovu stisknete tlačítko **MUTE** na diaľkovom ovládaní alebo zmeníte úroveň hlasitosti.

## Zobrazenie súboru a zdroja vstupného signálu

Rôzne informácie o vstupnom zdroji môžete zobraziť stlačením **INFO**.

USB : Informațiile fișierului continute pe un USB (MP3/WMA/OGG/FLAC/WAV)

OPTICAL : Zvukový formát, zvukový kanál

## Nastavenie vypínacieho časovača

Opakovaným stláčaním tlačidla **SLEEP** zvolíte požadovanú možnosť nastavenia času (v minútach):

DISPLAY OFF (fereastra de afișare se va stinge) -> DIMMER (fereastra de afișare se va întuneca pe jumătate) -> Hodnota časovača vypnutia -> Displej zap.

Zvyšný čas môžete skontrolovať stlačením **SLEEP**.

Funkciu spánku zrušíte opakovaným stláčaním **SLEEP**, kým sa objaví hlásenie „10MIN“. Keď sa zobrazuje hlásenie „10MIN“, opäť stlačte **SLEEP**.



#### Poznámka

Zvyšný čas do vypnutia jednotky môžete skontrolovať. Stlačte **SLEEP**. Na displeji sa zobrazí zvyšný čas.

## AUTOMATICKÉ VYPNUTIE NAPÁJANIA

Toto zariadenie sa z dôvodu úspory elektrickej energie automaticky vypne v prípade, že hlavné zariadenie nie je pripojené k externému zariadeniu a nepoužíva sa po dobu 20 minút.

To isté sa stane po uplynutí šiestich hodín od pripojenia hlavnej jednotky k inému zariadeniu pomocou analógového vstupu.

## Zap./vyp. funkcie AUTO POWER

Táto jednotka sa automaticky zapne zapnutím zdroja vstupu: Optický, LG TV alebo rozhranie Bluetooth.

Ak zapnete svoj TV alebo externé zariadenie pripojené k tejto jednotke, táto jednotka rozpozná vstupný signál a zvolí vhodnú funkciu. Zvuk môžete počúvať zo svojho zariadenia.

Ak sa pokúsíte pripojiť zariadenie s rozhraním Bluetooth, táto jednotka sa zapne a bude pripravená na párovanie. Pripojte svoje zariadenie s rozhraním Bluetooth a prehrávajte svoju hudbu.

Táto funkcia sa zapne alebo vypne pri každom stlačení tlačidla **AUTO POWER**.

### ! Poznámka

- Ak jednotka bola zapnutá pomocou funkcie AUTO POWER, vypne sa automaticky v prípade, že po určitú dobu nie je k dispozícii signál z TV, ktorá je pripojená pomocou funkcie LG Sound Sync (Optický / Bezdrôtovo).
- Ak bola jednotka zapnutá pomocou funkcie AUTO POWER, vypne sa automaticky v prípade, že po určitú časovú dobu nie je k dispozícii signál z externého zariadenia.
- Ak ste zariadenie vypli priamo, nedá sa zapnúť automaticky pomocou funkcie AUTO POWER. Zariadenie je však možné zapnúť pomocou funkcie AUTO POWER, keď sa optický signál obnoví po 5 sekundách bez signálu.
- V závislosti od pripojeného zariadenia nemusí táto funkcia fungovať.
- Ak v tejto jednotke odpojíte pripojenie pomocou rozhrania Bluetooth, niektoré zariadenia s rozhraním Bluetooth sa budú priebežne pokúšať o pripojenie k tejto jednotke. Preto odporúčame pripojenie odpojiť pred vypnutím jednotky.

## Automatická zmena funkcie

Táto jednotka rozpoznáva vstupné signály, ako je optický signál, signál rozhrania Bluetooth a signál LG TV, a následne automaticky prepne na vhodnú funkciu.

### Pri prijímaní optického signálu

Keď zapnete externé zariadenie pripojené k tejto jednotke pomocou optického kábla, táto jednotka zmení funkciu na optický signál. Zvuk môžete počúvať zo svojho zariadenia.

### Ak sa pokúsíte pripojiť zariadenie s rozhraním Bluetooth

Ak sa pokúsíte k tejto jednotke pripojiť svoje zariadenie s rozhraním Bluetooth, zvolí sa funkcia rozhrania Bluetooth. Hudbu prehrávajte zo zariadenia s rozhraním Bluetooth.

### Keď je privádzaný signál LG TV

Keď zapnete svoj LG TV pripojený pomocou LG Sound Sync, táto jednotka zmení funkciu na LG TV. Zvuk môžete počúvať zo svojho televízora.

### Pri pripojení pomocou aplikácie „LG Bluetooth Remote“

Ak pripojíte svoje zariadenie s rozhraním Bluetooth pomocou aplikácie „LG Bluetooth Remote“, táto jednotka ponechá aktuálnu funkciu a jednotku budete môcť ovládať pomocou aplikácie.

**! Poznámka**

- Ak chcete zmeniť na optickú funkciu, 5 sekúnd nesmie byť prijímaný žiadny signál.
- Ak budete používať funkciu LG TV, táto jednotka nebude na pripojenie pomocou rozhrania Bluetooth reagovať.
- Ak budete používať funkciu rozhrania Bluetooth, táto jednotka nebude na pripojenie LG TV reagovať.
- Automatická zmena funkcie nebude fungovať, ak vaše zariadenie s rozhraním Bluetooth alebo LG TV neboli predtým s touto jednotkou spárované.
- Ak v tejto jednotke odpojíte pripojenie pomocou rozhrania Bluetooth, niektoré zariadenia s rozhraním Bluetooth sa budú priebežne pokúšať o pripojenie k tejto jednotke. Preto odporúčame pripojenie odpojiť pred zmenou funkcie.
- Ak pripojíte zariadenie s rozhraním Bluetooth pomocou aplikácie „LG Bluetooth Remote“ keď je jednotka pripravená na párovanie s LG TV, jednotka prepne na funkciu rozhrania Bluetooth.

**LG Sound Sync**

Niektoré funkcie tohto zariadenia môžete ovládať diaľkovým ovládačom vášho televízora pomocou funkcie LG Sound Sync (Synchronizácia zvuku LG). Je kompatibilné s televízorom LG, ktorý podporuje funkciu LG Sound Sync. Skontrolujte logo LG Sound Sync na televízore.

Funkcie, ktoré sa dajú ovládať diaľkovým ovládačom televízora LG: Zvýšenie/zníženie hlasitosti, vypnutie zvuku

Podrobnosti o funkciách LG Sound Sync nájdete v návode na obsluhu televízora.

Vykonajte jedno z nasledujúcich pripojení v závislosti od schopností vášho zariadenia.

**! Poznámka**

- Pri používaní funkcie LG Sound Sync môžete tiež používať diaľkový ovládač tohto zariadenia. Ak znovu použijete diaľkový ovládač televízora, zariadenie sa zosynchronizuje s televízorom.
- Keď pripojenia zlyhajú, skontrolujte stav televízora a jeho napájanie.
- Skontrolujte stav tohto zariadenia a pripojenie v nasledovných prípadoch, keď používate funkciu LG Sound Sync.
  - Zariadenie sa vyplo.
  - Zmena funkcie na inú.
  - Odpojenie optického kábla.
  - Odpojenie bezdrôtového pripojenia spôsobené rušením alebo vzdialenosťou.
- Čas na vypnutie tohto zariadenia sa líši v závislosti od vášho televízora, keď nastavíte funkciu AUTO POWER na Zapnute.

## S káblovým pripojením

1. Pripojte TV LG k jednotke prostredníctvom optického kábla.

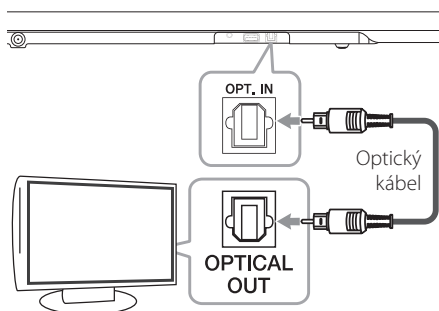

2. Ak chcete počúvať zvuk pomocou tejto jednotky, nastavte výstup zvuku z TV: Ponuka nastavenia TV → [Zvuk] → [Výstup zvuku z TV] → [LG Sound Sync (Optický)]
3. Zapnite zariadenie stlačením tlačidla  (Vypínač) na diaľkovom ovládači.
4. Selectați funcția OPTICAL prin folosirea butonului **FUNCTION** de pe telecomandă sau **F** pe unitate până când funcția este selectată.  
V prípade normálneho prepojenia medzi týmto zariadením a vašim TV na displeji uvidíte nápis „LG OPT“.

## S bezdrôtovým pripojením

1. Zapnite zariadenie stlačením tlačidla  (Vypínač) na diaľkovom ovládači.
2. Selectați funcția LG TV prin folosirea butonului **FUNCTION** de pe telecomandă sau **F** pe unitate până când funcția este selectată.

3. Ak chcete počúvať zvuk pomocou tejto jednotky, nastavte výstup zvuku z TV: Ponuka nastavenia TV → [Zvuk] → [Výstup zvuku z TV] → [LG Sound Sync (Bezdrôtový)].

Na displeji sa približne na 3 sekundy zobrazí nápis „PAIRED“ a potom na displeji uvidíte nápis „LG TV“, ak je vytvorené normálne prepojenie medzi týmto zariadením a vašim TV.

### ! Poznámka

- Ak jednotku vypnete stlačením  (Vypínač), funkcia LG Sound Sync (Bezdrôtovo) sa preruší. Aby ste mohli funkciu zase použiť, musíte jednotku znova pripojiť k TV.
- Podrobnosti ponuky nastavenia TV sa môžu líšiť v závislosti na výrobcovi a modeli vášho televízora.
- Zariadenie vybavené bezdrôtovou technológiou **Bluetooth®** bude odpojené, ak zvolíte funkciu Sound Sync. Aplikácia „LG Bluetooth Remote“, ktorá je už pripojená, sa odpojí.

## Používanie technológie Bluetooth

### O technológii Bluetooth

Bluetooth je bezdrôtová komunikačná technológia s krátkym dosahom.

Zvuk môže byť prerušovaný, ak je spojenie rušené iným elektronickým vlnením na rovnakej frekvencii alebo ak pripojíte zariadenie Bluetooth v iných blízkych miestnostiach.

Pripojenie jednotlivých zariadení bezdrôtovou technológiou **Bluetooth®** nie je spoplatňované. Mobilný telefón s bezdrôtovou technológiou **Bluetooth®** možno ovládať cez Cascade, ak sa na pripojenie použije bezdrôtová technológia **Bluetooth®**.

Dostupné zariadenia: mobilný telefón, MP3, notebook, PDA atď.

### Profily Bluetooth

Aby sa mohla využiť bezdrôtová technológia **Bluetooth®**, zariadenia musia byť schopné interpretovať určité profily. Toto zariadenie je kompatibilné s nasledujúcimi profilmi.

A2DP (Advanced Audio Distribution Profile)

## Počúvanie hudby uloženej na zariadeniach Bluetooth

### Párovanie vašej jednotky a zariadenia Bluetooth

Pred spustením párovacieho postupu skontrolujte, či máte na zariadení Bluetooth aktivovanú funkciu Bluetooth. Ďalšie informácie nájdete v príručke používateľa vášho zariadenia Bluetooth. Operáciu spárovania stačí uskutočniť raz, opätovne už nie je potrebná.

1. Selectaťi funkcia Bluetooth prin folosirea butonului **FUNCTION** de pe telecomandă sau **F** pe unitate până când funcția este selectată. V okne displeja sa objaví „BT“; potom „READY“.
2. Zapnite zariadenie Bluetooth a uskutočnite spárovanie. Pri hľadaní tejto jednotky zariadením Bluetooth sa na displeji zariadenia Bluetooth môže objaviť zoznam nájdených zariadení v závislosti od typu zariadenia Bluetooth. Vaša jednotka sa objaví ako „LG SOUND BAR (XX:XX)“.

#### ! Poznámka

- XX:XX sú posledné štyri číslice adresy Bluetooth. Ak je adresa Bluetooth zariadenia napríklad 9C:02:98:4A:F7:08, v zariadení Bluetooth sa zobrazí „LG SOUND BAR (F7:08)“.
- Niektoré zariadenia Bluetooth môžu mať odlišný spôsob párovania. Podľa potreby zadajte kód PIN (0000).

3. Po úspešnom spárovaní tejto jednotky so zariadením Bluetooth sa na tejto jednotke rozsvieti LED Bluetooth a zobrazí sa „PAIRED“.
4. Počúvajte hudbu. Ak chcete prehrávať hudbu uloženú na zariadení Bluetooth, pokyny nájdete v príručke používateľa zariadenia Bluetooth.

### ! Poznámka

- Ak používate technológiu **Bluetooth®**, musíte spojenie medzi jednotkou a prístrojom Bluetooth nadviazať z čo najbližšieho miesta a dodržiavať vzdialenosť. Napriek tomu spojenie nemusí dobre pracovať v prípade, že:
  - Medzi jednotkou a prístrojom Bluetooth je prekážka.
  - Existuje ďalší prístroj, ktorý používa rovnakú frekvenciu s technológiou **Bluetooth®**, ako je napr. lekársky prístroj, mikrovlnná rúra alebo prístroj s bezdrôtovým sieťovým pripojením (LAN).
- Această unitate acceptă Bluetooth auto pairing. Cu toate acestea ea nu funcționează în cazurile de mai jos:
  - Atunci când reporniți această unitate.
  - Când reveniți la funcția Bluetooth după utilizarea funcției LG TV.
- Pri rušení spojení iným elektronickým vlnením môže byť zvuk prerušovaný.
- Ovládanie zariadenia Bluetooth pomocou tohto zariadenia nie je možné.
- Párovanie je obmedzené na jedno zariadenie Bluetooth s jednou jednotkou. Viacnásobné párovanie nie je podporované.
- V závislosti od typu zariadenia sa funkcia Bluetooth možno nebude dať použiť.
- Systém bezdrôtového pripojenia si môžete vychutnávať pomocou telefónu, MP3 prehrávača, notebooku a pod.
- Čím väčšia je vzdialenosť medzi jednotkou a prístrojom Bluetooth, tým menšia je kvalita zvuku.
- Ak sa jednotka vypne alebo sa prístroj Bluetooth od jednotky vzdiali, Bluetooth spojenie sa preruší.
- Ak sa spojenie Bluetooth preruší, pripojte prístroj Bluetooth znova.
- Ak Bluetooth nie je pripojený, v okne displeja sa objaví „READY“.

## Používanie aplikácie Bluetooth

### ! Poznámka

Len OS Android môže používať aplikáciu „LG Bluetooth Remote“ v spojení s touto jednotkou.

### O aplikácii „LG Bluetooth Remote“

Aplikácia „LG Bluetooth Remote“ obohatí túto jednotku o rad nových funkcií.

Ak chcete využívať ďalšie funkcie, odporúčame, aby ste si prevzali a nainštalovali bezplatnú aplikáciu „LG Bluetooth Remote“.

### Inštalácia aplikácie „LG Bluetooth Remote“ do vášho zariadenia s rozhraním Bluetooth

Existujú dva spôsoby nainštalovania aplikácie „LG Bluetooth Remote“ do vášho zariadenia s rozhraním Bluetooth.

#### Inštalácia aplikácie „LG Bluetooth Remote“ pomocou QR kódu

1. Aplikáciu „LG Bluetooth Remote“ nainštalujete pomocou kódu QR. Na načítanie QR kódu použite softvér na snímánie.



2. Aplikáciu nainštalujete ťuknutím na ikonu.
3. Aplikáciu prevezmete ťuknutím na ikonu.

### ! Poznámka

- Skontrolujte, že zariadenie s rozhraním Bluetooth je pripojené k internetu.
- Uistite sa, že vo vašom zariadení s rozhraním Bluetooth je nainštalovaná softvérová aplikácia na snímánie. Ak nainštalovaná nie je, prevezmite ju z „Google Android Market (Google Play Store)“.

## Inštalácia aplikácie „LG Bluetooth Remote“ z „Google Android Market (Google Play Store)“

1. Ťknite na ikonu „Google Android Market (Google Play Store)“.
2. V riadku na vyhľadávanie napíšte „LG Bluetooth Remote“ a aplikáciu nájdite.
3. V zozname s výsledkami vyhľadávania nájdite a ťknite na „LG Bluetooth Remote“; tým sa spustí preberanie aplikácie na používanie rozhrania Bluetooth.
4. Aplikáciu nainštalujete ťknutím na ikonu.
5. Aplikáciu prevezmete ťknutím na ikonu.

### ! Poznámka

- Skontrolujte, že zariadenie s rozhraním Bluetooth je pripojené k internetu.
- Skontrolujte, že vaše zariadenie s rozhraním Bluetooth je vybavené funkciou „Google Android Market (Google Play Store)“.

## Aktivovanie rozhrania Bluetooth pomocou aplikácie „LG Bluetooth Remote“

Aplikácia „LG Bluetooth Remote“ pomáha pripojiť vaše zariadenie s rozhraním Bluetooth k tejto jednotke.

1. Ťknite na ikonu aplikácie „LG Bluetooth Remote“ na domovskej obrazovke, otvorte aplikáciu „LG Bluetooth Remote“ a vstúpte do hlavnej ponuky.
2. Ťknite na [Nastavenie] a zvolte požadovanú jednotku.
3. Ak potrebujete ďalšie informácie ohľadne používania, ťknite na [Nastavenie] a [Pomocník].

### ! Poznámka

- Aplikácia „LG Bluetooth Remote“ bude k dispozícii v nasledovnej softvérovej verzii:
  - Android O/S: Ver 2.3.3 (alebo novšia)
- Táto jednotka nepodporuje párovanie viacerých zariadení naraz. Ak je táto jednotka pripojená k inému zariadeniu s rozhraním Bluetooth, zariadenie odpojte a skúste znova.
- Ak na obsluhu používate aplikáciu „LG Bluetooth Remote“, medzi aplikáciou „LG Bluetooth Remote“ a dodaným diaľkovým ovládačom budú určité odlišnosti. V prípade potreby používajte dodaný diaľkový ovládač.
- Aplikácia „LG Bluetooth Remote“ nemusí v závislosti na zariadení s rozhraním Bluetooth fungovať.
- Po pripojení aplikácie „LG Bluetooth Remote“ môže byť hudba prehrávaná z vášho zariadenia. V tomto prípade vyskúšajte zopakovať postup pripojenia.
- Ak budete používať iné aplikácie alebo zmeníte nastavenia svojho zariadenia s rozhraním Bluetooth počas používania aplikácie „LG Bluetooth Remote“, aplikácia „LG Bluetooth Remote“ môže fungovať neštandardne.
- Ak bude aplikácia „LG Bluetooth Remote“ fungovať neštandardne, skontrolujte svoje zariadenie s rozhraním Bluetooth a pripojenie k aplikácii „LG Bluetooth Remote“, a vyskúšajte opätovné pripojenie.
- V závislosti na operačnom systéme smartfónu sa môže používanie aplikácie „LG Bluetooth Remote“ líšiť.
- Ak zvolíte funkciu rozhrania Bluetooth po odpojení funkcie „LG Bluetooth Remote“, táto jednotka a vaše zariadenie s rozhraním Bluetooth sa spárujú automaticky, ale nebudete môcť túto jednotku pomocou aplikácie „LG Bluetooth Remote“ ovládať. Ak chcete používať aplikáciu „LG Bluetooth Remote“, aplikáciu znova pripojte.
- Aj po odpojení pripojenia pomocou rozhrania Bluetooth budete môcť aplikáciu „LG Bluetooth Remote“ používať, ak zmeníte na inú funkciu s výnimkou funkcie LG TV.



## Nastavenie zvuku

### Setarea efectului de sunet

Tento systém obsahuje viaceré predvolené polia priestorového zvuku. Požadovaný režim zvuku si môžete vybrať tlačidlom **SOUND EFFECT**.

Zobrazované položky ekvalizéra sa môžu odlišovať, v závislosti od zdrojov zvukového signálu a efektov.

Na displeji	Opis
STD (Standard)	Môžete počúvať zvuk bez efektu ekvalizéra.
NEWS	S týmto programom znie hlas čistejšie a zvyšuje sa zvuková kvalita hlasu.
MUSIC	Môžete počúvať príjemný a prirodzený zvuk.
CINEMA	Môžete si vychutnať hlbší a filmový zvuk.
SPORTS	Puteți beneficia de un sunet mai dinamic.
BASS	V režime BASS sú zosilnené basy. Pri reprodukcii sa zosilnia vysoké a nízke tóny a efekt priestorového zvuku.

#### ! Poznámka

- V niektorých režimoch priestorového zvuku je v niektorých reproduktoroch slabý alebo žiadny zvuk. Záleží to od režimu priestorového zvuku a zdroja zvukového signálu, nejde o chybu.
- Po prepnutí vstupu možno bude potrebné inicializovať priestorový režim, niekedy aj po zmene zvukového súboru.
- Deoarece această unitate este dotată cu un efect sonor exclusiv pentru fișierele FLAC, acest efect apare la redarea unui fișier FLAC.

## Reglaj automat al volumului

Toto zariadenie podporuje funkciu Auto volume (Automatická hlasitosť), ktorá automaticky nastavuje úroveň hlasitosti.

Ak je výstupný zvuk príliš hlasný alebo príliš tichý, stlačte tlačidlo **AUTO VOLUME** na diaľkovom ovládači. Takže zvuk si môžete vychutnať pri vhodnej hlasitosti.

Pre zrušenie tejto funkcie znovu stlačte tlačidlo.

## Úprava nastavení úrovně subwoofera

Puteți regla nivelul de sunet al subwoofer-ului de la -40 dB la 6 dB.

1. Stlačte **WOOFER LEVEL**.
2. Úroveň hlasitosti subwoofera sa upraví stlačením **VOL +/—**.

## Ovládanie TV prijímača pomocou dodávaného diaľkového ovládača

TV prijímač môžete ovládať pomocou nižšie uvedených tlačidiel.

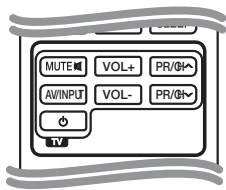

Tlačidlo	Prevádzka
MUTE	Zapnite alebo vypnite hlasitosť televízora.
AV/INPUT	Prepínanie zdroja vstupného signálu televízora medzi televíznym signálom a inými zdrojmi vstupného signálu .
(Výkon TV)	Vypína a zapína televízor.
VOL +/—	Slúži na nastavenie hlasitosti TV prijímača.
PR/CH  / V	Prechádzanie po kanáloch uložených v pamäti smerom nahor alebo nadol.

### ! Poznámka

- V závislosti od pripojeného zariadenia niektoré tlačidlá na ovládanie TV prijímača nemusia fungovať.
- Diaľkový ovládač zariadenia umožňuje vykonávať základnú obsluhu TV prijímača. Ak chcete vykonávať rozšírenú obsluhu TV prijímača, použite, prosím, diaľkový ovládač TV prijímača.

## Nastavenie diaľkového ovládača na ovládanie televízora

Pomocou dodaného diaľkového ovládača môžete ovládať váš TV prijímač.

Ak je váš TV prijímač uvedený v tabuľke nižšie, nastavte príslušný kód výrobcu.

1. Držte stlačené tlačidlo (Výkon TV) (Vypínač televízor) a numerickými tlačidlami zadajte kód výrobcu vášho televízneho prijímača (pozri tabuľku nižšie).

Výrobca	Číslo kódu
LG	1 (Predvoľba), 2
Zenith	1, 3, 4
GoldStar	1, 2
Samsung	6, 7
Sony	8, 9
Hitachi	4

2. Na dokončenie nastavenia uvoľnite tlačidlo (Výkon TV).

V závislosti od typu TV prijímača niektoré alebo žiadne tlačidlá TV nemusia fungovať, aj keď ste zadali správny kód výrobcu. Po výmene batérií na diaľkovom ovládači sa číselný kód, ktorý ste zadali, môže opätovne nastaviť na predvolené nastavenie. Znovu zadajte príslušný číselný kód.

## Riešenie problémov

PROBLÉM	CAUSE & NÁPRAVA
Jednotka nefunguje správne.	<ul style="list-style-type: none"> <li>Vypnite napájanie tejto jednotky a pripojeného externého zariadenia (TV, subwoofer, DVD prehrávač, zosilňovač a pod.) a znova ho zapnite.</li> <li>Odpojte napájací kábel tejto jednotky a pripojeného externého zariadenia (TV, subwoofer, DVD prehrávač, zosilňovač a pod.) a skúste ho znova pripojiť.</li> </ul>
Nie je napájacie napätie	<ul style="list-style-type: none"> <li>Sieťový napájací kábel je odpojený. Sieťový napájací kábel pripojte.</li> <li>Skontrolujte stav použitím iných elektronických zariadení.</li> </ul>
Žiadny zvuk	<ul style="list-style-type: none"> <li>Bol zvolený nesprávny vstupný zdroj. Skontrolujte vstupný zdroj a zvolte správny vstupný zdroj.</li> <li>Funkcia stlmenia je aktivovaná. Stlačte <b>MUTE</b> alebo upravte úroveň hlasitosti, čím zrušíte funkciu stlmenia.</li> <li>Ak budete používať pripojenie k externému zariadeniu (dekodér set-top box, zariadenie s rozhraním Bluetooth a pod.), nastavte úroveň hlasitosti na zariadení.</li> </ul>
Nu este redat nici un sunet din subwoofer	<ul style="list-style-type: none"> <li>Cablul de alimentare al subwoofer-ului nu este conectat. Conectați bine cablul de alimentare la priză.</li> <li>Conexiunea aparatului cu difuzorul se pierde. Conectați unitatea și subwoofer-ul. (Consultați pagina 12)</li> </ul>
Žiadne zobrazenie	<ul style="list-style-type: none"> <li>Funkcia DISPLAY OFF este aktivovaná. Apäsați in mod repetat <b>SLEEP</b> pentru a anula funcția. (Consultați pagina 18)</li> </ul>
Dialkový ovládač nefunguje správne.	<ul style="list-style-type: none"> <li>Dialkový ovládač je od zariadenia príliš ďaleko. Dialkový ovládač používajte vo vzdialenosti do pribl. 7 metrov.</li> <li>V ceste medzi diaľkovým ovládačom a zariadením je prekážka. Odstráňte prekážku.</li> <li>Batérie v diaľkovom ovládači sú vybité. Vymeňte batérie za nové.</li> </ul>
Funkcia AUTO POWER nefunguje.	<ul style="list-style-type: none"> <li>Skontrolujte pripojenie externého zariadenia ako je TV, DVD/Blu-Ray prehrávač alebo zariadenie s rozhraním Bluetooth.</li> <li>V závislosti od pripojeného zariadenia nemusí táto funkcia fungovať.</li> </ul>
LG Sound Sync nefunguje.	<ul style="list-style-type: none"> <li>Skontrolujte, či váš TV podporuje funkciu LG Sound Sync.</li> <li>Skontrolujte pripojenie LG Sound Sync (Optický alebo bezdrôtový).</li> <li>Skontrolujte nastavenie zvuku na svojom TV a tejto jednotke.</li> </ul>

PROBLÉM	CAUSE & NÁPRAVA
Ak máte pocit, že zvuk na výstupe je príliš tichý.	<p>Skontrolujte nižšie uvedené podrobnosti a podľa toho nastavte zariadenie.</p> <ul style="list-style-type: none"><li>• Pomocou diaľkového ovládača prepnite stav [ON] funkcie DRC na [OFF].</li><li>• Pri zvukovom systéme pripojenom k TV prijímaču zmeňte nastavenie položky AUDIO DIGITAL OUT (VÝSTUP DIGITÁLNEHO ZVUKOVÉHO SIGNÁLU) v ponuke nastavenia TV prijímača z [PCM] na [AUTO] alebo [BITSTREAM].</li><li>• Pri zvukovom systéme pripojenom k prehrávaču zmeňte nastavenie položky AUDIO DIGITAL OUT (VÝSTUP DIGITÁLNEHO ZVUKOVÉHO SIGNÁLU) v ponuke nastavenia prehrávača z [PCM] na [PRIMARY PASS-THROUGH] alebo [BITSTREAM].</li><li>• Zmeňte nastavenie Audio DRC v ponuke nastavenia prehrávača na stav [OFF].</li></ul>

## Obchodné značky a licencie



Vyrábané na základe licencie spoločnosti Dolby Laboratories. "Dolby" a symbol dvojité D sú ochranné známky Dolby Laboratories.



Pentru brevete DTS consultați <http://patents.dts.com>. Fabricat sub licență de DTS Licensing Limited. DTS, Symbol & DTS și Symbol împreună sunt mărci comerciale înregistrate, iar DTS 2.0 Channel este marcă comercială ale DTS, Inc. © DTS, Inc. Toate drepturile rezervate.



Technológia bezdrôtového spojenia **Bluetooth**® je systém, ktorý umožňuje rádiové spojenie medzi elektronickými zariadeniami.

Pripojením jednotlivých zariadení bezdrôtovou technológiou **Bluetooth**® vám nevzniká povinnosť platiť akékoľvek poplatky. Mobilný telefón s bezdrôtovou technológiou **Bluetooth**® možno ovládať cez Cascade, ak sa na pripojenie používa bezdrôtová technológia **Bluetooth**®.

Slovná značka a logotypy **Bluetooth**® sú vlastníctvom **Bluetooth**® SIG, Inc. a každé použitie týchto značiek spoločnosťou LG Electronics je založené na licencii.

Ostatné ochranné známky a obchodné názvy sú majetkom ich príslušných vlastníkov.

## Špecifikačné údaje

Všeobecné (NB3540)	
Požiadavky na napájanie	Studiați eticheta principală de pe unitate.
Spotreba	Studiați eticheta principală de pe unitate.
Rozmery (Š x V x H)	(770 x 35 x 75) mm
Hmotnosť netto (Aproximativ)	1,3 kg
Prevádzková teplota	5 °C až 35 °C (41 °F až 95 °F)
Prevádzková vlhkosť	5 % až 90 %

Vstupy/výstupy	
OPT. IN	3 V (šp-šp), optický konektor x 1
PORT. IN	0,5 Vef (3,5 mm stereokonektor) x 1
Dostupné frekvencie vzorkovania digitálneho zvukového vstupu	32 kHz, 44,1 kHz, 48 kHz, 96 kHz

USB	
Versiune	1,1
Napájacie napätie zbernice	5 V  500 mA

Zosilňovač	
Total	320 W
Faža	80 W x 2 (4 Ω la 1 kHz)
Subwoofer	160 W (3 Ω la 80 Hz)
THD	10 %

Bezdrôtový subwoofer (S34A2-D)	
Požiadavky na napájanie	Studiați eticheta principală de pe subwoofer.
Príkon	Studiați eticheta principală de pe subwoofer.
Typ	Jednopásmový jednoreproduktorový
Impedancia	3 Ω
Menovitý príkon	160 W
Maximálny príkon	320 W
Rozmery (Š x V x H)	(170 x 360 x 316) mm
Hmotnosť netto (Aproximativ)	5,55 kg

- Dizajn a technické údaje sa môžu zmeniť bez predchádzajúceho upozornenia.

# Údržba

## Manipulácia so zariadením

### Pri preprave zariadenia

Uschovajte si originálnu škatuľu a obalový materiál. V prípade potreby prepravy zariadenia, kvôli maximálnej ochrane, znovu zabalte zariadenie tak, ako bolo pôvodne balené v továrni.

### Udržiavajte vonkajšie povrchy čisté

- V blízkosti zariadenia nepoužívajte prchavé tekutiny, ako napríklad pesticídové spreje.
- Použitie nadmerného tlaku pri utieraní môže poškodiť povrch.
- Nenechávajte výrobky z gumených alebo plastových materiálov dlhší čas v kontakte so zariadením.

### Čistenie zariadenia

Na čistenie prehrávača používajte mäkkú, suchú handričku. Ak je povrch extrémne znečistený, použite mäkkú handričku zľahka namočenú do jemného čistiaceho roztoku. Nepoužívajte silné rozpúšťadlá, ako napríklad alkohol, benzín alebo riedidlá, pretože môžu poškodiť povrch zariadenia.

