

Руководство по эксплуатации

# 2.1-канальная акустическая система

Перед началом работы внимательно прочитайте и сохраните данное руководство.

NB3540 (NB3540, S34A2-D)

# Информация по технике безопасности



**ОСТОРОЖНО:** ВО ИЗБЕЖАНИЕ ПОРАЖЕНИЯ ЭЛЕКТРИЧЕСКИМ ТОКОМ НЕ СНИМАЙТЕ КРЫШКУ (ИЛИ ЗАДНЮЮ ПАНЕЛЬ), ВНУТРИ НЕТ ДЕТАЛЕЙ, ПРИГОДНЫХ ДЛЯ РЕМОНТА ПОЛЬЗОВАТЕЛЕМ.

Символ молнии в равностороннем треугольнике оповещает пользователя о наличии в корпусе изделия неизолированных деталей под высоким напряжением, которые могут представлять опасность для пользователей и привести к поражению электрическим током.



Восклицательный знак в равностороннем треугольнике оповещает пользователя о наличии важных инструкций по эксплуатации и обслуживанию в документации, поставляемой с изделием.



**ВАЖНО:** НЕ ПОДВЕРГАЙТЕ УСТРОЙСТВО ВОЗДЕЙСТВИЮ ВЛАГИ ВО ИЗБЕЖАНИЕ ВОЗГОРАНИЯ ИЛИ ПОРАЖЕНИЯ ЭЛЕКТРИЧЕСКИМ ТОКОМ.

**ВНИМАНИЕ:** Не допускается попадание капель или брызг воды на устройство. Не располагайте на устройстве предметы, наполненные водой (например, вазы).

**ВАЖНО:** Не устанавливайте устройство в ограниченном пространстве, например, в книжном шкафу и т.п.

**ОСТОРОЖНО:** Не перекрывайте вентиляционные отверстия. Устанавливайте изделие согласно инструкциям изготовителя. Прорези и отверстия в корпусе предназначены для вентиляции и обеспечения надежной работы, а также для защиты от перегрева. Не допускайте перекрывания вентиляционных отверстий, помещая изделие на кровать, диван, ковер или аналогичные поверхности. Изделие не допускается устанавливать во встроеном варианте, например в книжном шкафу или в стойке, если не обеспечена надлежащая вентиляция согласно инструкциям изготовителя.

## МЕРЫ ПРЕДОСТОРОЖНОСТИ, связанные со шнуром питания

Для большинства приборов рекомендуется подключение к выделенной электрической цепи.

То есть к цепи с одной розеткой, питающей исключительно данное устройство и не имеющей дополнительных розеток или разветвлений. См. страницу технических параметров данного руководства пользователя. Не перегружайте стенные розетки. Перегруженные, поврежденные, неплотно закрепленные стенные розетки, удлинители, потертые шнуры питания, провода с поврежденной или растрескавшейся изоляцией представляют опасность. Любой из перечисленных факторов может стать причиной поражения электрическим током или пожара. Периодически проверяйте состояние шнура питания вашего устройства; при наличии износа или повреждения отключите устройство и прекратите его использовать, а шнур замените на аналогичный в авторизованном сервисном центре. Обеспечьте защиту шнура от физических или механических воздействий (скручивания, изгиба, заземления дверью). Обратите особое внимание на штепсели, настенные розетки и точку выхода шнура из устройства. Для отключения питания отсоедините штепсель сетевого шнура. При установке устройства убедитесь, что до штепселя легко дотянуться.

**ЗАМЕЧАНИЕ:** Обозначение продукта и информации о соответствии/безопасности приведено в паспортной табличке на нижней части Apparata.

Устройство оснащено съемными батарейками или аккумулятором.

#### **Безопасное извлечение батареи (батарей) питания из устройства:**

Для извлечения старой батареи (батарей) действуйте в порядке, обратном их установке. Во избежание загрязнения среды и создания угрозы здоровью людей и животных старые батареи подлежат сдаче в пунктах сбора и их сортировке. Не выбрасывайте батарейки вместе с другим мусором. Рекомендуется пользоваться батарейками и аккумуляторами местного производства, которые легко обменять на новые. Батарейка не должна подвергаться воздействию чрезмерно высокой температуры, например, прямому воздействию солнечных лучей, огня и т.п.

#### **Утилизация старого бытового прибора**



1. Все электрические и электронные устройства следует утилизировать отдельно от бытового мусора, в специальных местах сбора, назначенных правительственными или местными органами власти.
2. Правильная утилизация старого оборудования поможет предотвратить потенциально вредное воздействие на окружающую среду и здоровье человека.
3. Для получения более подробных сведений об утилизации оборудования обратитесь в администрацию города, службу, занимающуюся утилизацией или в магазин, где был приобретен продукт.

#### **Утилизация старых батарей и аккумуляторов**

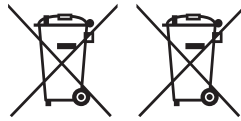

Pb

1. Данный символ может быть совмещен со значком химического элемента: ртути (Hg), кадмия (Cd) или свинца (Pb), если батарея содержит более 0,0005% ртути, 0,002% кадмия или 0,004% свинца.
2. Все аккумуляторы и батареи следует утилизировать отдельно от бытового мусора, в специальных местах сбора, назначенных правительственными или местными органами власти.
3. Правильная утилизация старых батарей и аккумуляторов поможет предотвратить потенциально вредное воздействие на окружающую среду и здоровье человека.
4. Для получения более подробных сведений об утилизации батарей и аккумуляторов обратитесь в администрацию города, службу, занимающуюся утилизацией или в магазин, где был приобретен продукт.

**Пометка ЕС для изделий, использующих  
беспроводные технологии**

**CE 0197**

Компания LG Electronics подтверждает, что её продукция соответствует необходимым требованиям, а также другим нормам согласно директивам ЕС 1999/5/EC, 2004/108/EC, 2006/95/EC, 2009/125/EC и 2011/65/EU.

Чтобы получить Декларацию совместимости, обратитесь по следующему адресу:

**По вопросам соответствия продукции  
обращайтесь в отдел:**

LG Electronics Inc.  
EU Representative, Krijgsman 1,  
1186 DM Amstelveen, The Netherlands

- Данный номер НЕ является контактным номером Службы работы с покупателями. Информацию о Службе работы к покупателями можно получить на Гарантийном талоне или обратиться к продавцу, у которого вы приобрели данное изделие.

Только для домашнего использования

**Заявление об излучении на радиочастотах**

Данное устройство следует устанавливать и использовать на расстоянии не менее 20 см между излучателем и телом.

# Содержание

## 1 Начало работы

- 2 Информация по технике безопасности
- 6 Уникальные характеристики
- 6 Введение
- 6 – Символы, используемые в данном руководстве
- 7 Пульт дистанционного управления
- 8 Передняя панель
- 8 Задняя панель
- 9 Установка саундбара
- 10 Крепление основного блока к стене

## 2 Подключение

- 12 Подключение сетевого адаптера
- 12 Беспроводное подключение сабвуфера
- 13 Подключение к телевизору
- 13 – При помощи оптического кабеля
- 14 Подключение дополнительного оборудования
- 14 – Подключение через разъем PORT. IN (вход для портативных устройств)
- 14 – Подключение через разъем OPTICAL IN (оптический вход)
- 14 – USB-подключение
- 15 – Совместимые USB-устройства
- 15 – Требования к USB-устройствам
- 16 – Воспроизводимые файлы

## 3 Эксплуатация

- 17 Основные операции
- 17 – Работа с USB
- 18 Другие операции
- 18 – Dynamic Range Control (контроль динамического диапазона)
- 18 – AV Sync (синхронизация аудио и видео)
- 18 – Временное отключение звука

- 18 – Отображение сведений о файле и источнике входного сигнала
- 18 – Установка таймера режима ожидания
- 19 – AUTO POWER On/Off (вкл./выкл. автопитания)
- 19 – Автоматическое изменение функции
- 20 – LG Sound Sync (Синхронизация звука)
- 22 Использование технологии Bluetooth
- 22 – Прослушивание музыки, хранящейся на устройствах с Bluetooth
- 23 Использование приложения Bluetooth
- 23 – Установите приложение "LG Bluetooth Remote" на устройство Bluetooth
- 24 – Активация Bluetooth с приложением "LG Bluetooth Remote"
- 25 Настройка звука
- 25 – Настройка звукового эффекта
- 25 – Регулируйте уровень звука автоматически
- 25 – Настройка громкости низкочастотного динамика
- 26 Управление телевизором с помощью пульта дистанционного управления, входящего в комплект поставки
- 26 – Настройка пульта дистанционного управления к вашему телевизору

## 4 Устранение неисправностей

- 27 Устранение неисправностей

## 5 Приложение

- 29 Товарные знаки и лицензии
- 30 Технические характеристики
- 31 Техническое обслуживание
- 31 – Обращение с устройством

1

2

3

4

5

# Уникальные характеристики

## **Автовыключение**

Данное устройство обладает функцией автоматического выключения для энергосбережения.

## **Разъем Portable In**

Прослушивание музыки с портативных устройств (MP3-плеера, ноутбука и т.п.)

## **Настройка режима динамиков**

Слушайте звук с телевизора, DVD-проигрывателя или цифрового устройства в 2.1-канальном режиме с четким звучанием.

## **LG Sound Sync**

Данная функция позволяет регулировать уровень громкости с пульта ДУ телевизора LG, совместимого с функцией LG Sound sync.

# Введение

## **Символы, используемые в данном руководстве**

### **Примечание**

Обозначает особые признаки и особенности эксплуатации.

### **Осторожно**

Указывает на меры предосторожности, необходимые для предотвращения возможных поломок по причине неправильной эксплуатации.

# Пульт дистанционного управления

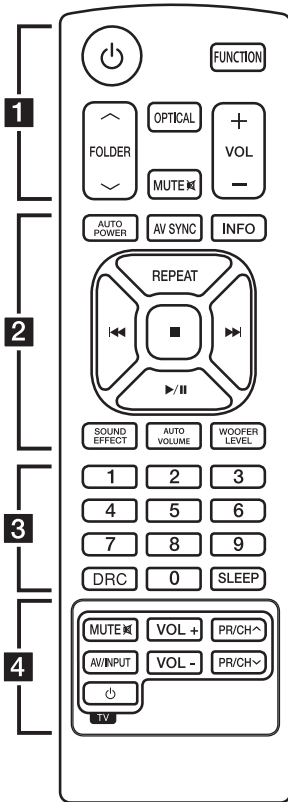

## Замена батарей

Снимите крышку на обратной стороне ПДУ и вставьте два элемента питания типа R03 (AAA), соблюдая соответствие  $\oplus$  и  $\ominus$ .

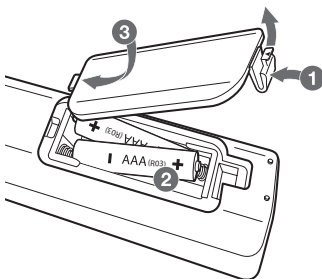

..... **1** .....

**⏻** : Включение или Выключение устройства.

**FUNCTION** : Выбор функции устройства и источника входного сигнала.

**FOLDER**  $\wedge$  /  $\vee$  : Ищет папку на USB-устройстве.

**OPTICAL** : Заменяет источник входного сигнала на оптический.

**MUTE**  $\boxtimes$  : Отключение звука.

**VOL**  $\pm$  /  $\mp$  : Регулировка уровня громкости.

..... **2** .....

**AUTO POWER** : Включает или выключает функцию AUTO POWER. (См. стр. 19)

**AV SYNC** : Синхронизация аудио и видео.

**INFO** : Отображает информацию о файле или источнике входного сигнала.

**REPEAT** : Повторное воспроизведение файлов или воспроизведение в случайном порядке.

**⏮ / ⏭** (Переход/Поиск) :

- Быстрый переход к предыдущему или следующему файлу.

- Ищет раздел в файле.

**■** (Стоп) : Остановка воспроизведения.

**▶ / ⏸** (Воспроизведение/Пауза) : Запуск воспроизведения. / Пауза в воспроизведении.

**SOUND EFFECT** : Выбор режима звукового эффекта.

**AUTO VOLUME** : Включение и выключение режима AUTO VOLUME.

**WOOFER LEVEL** : Установка уровня громкости звучания низкочастотного динамика.

..... **3** .....

Кнопки с цифрами от **0** до **9** : Выбор пронумерованных параметров в меню.

**DRC** : Включает или выключает функцию DRC.

**SLEEP** : Установка периода времени, по истечении которого устройство выключается.

..... **4** .....

**Кнопки управления ТВ** : См. стр. 26

## Передняя панель

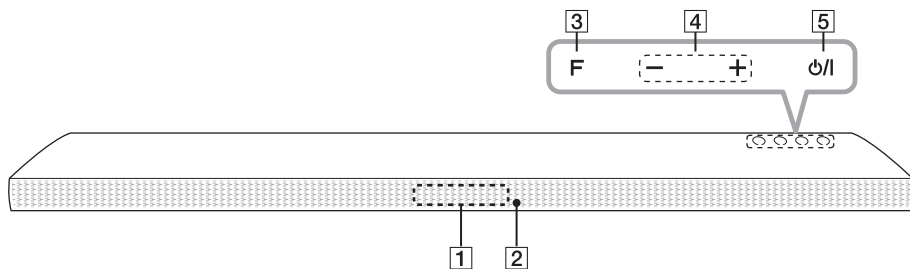

- 1** Окно дисплея
- 2** Датчик ДУ  
Светодиод режима ожидания  
Горит красным цветом в режиме ожидания.
- 3** F (Функция)  
Выбор функции устройства и источника входного сигнала.
- 4** -/+ (Громкость)  
Регулировка уровня громкости.
- 5**  $\text{⏻}$  / I (Ожидание/Вкл.)

## Задняя панель

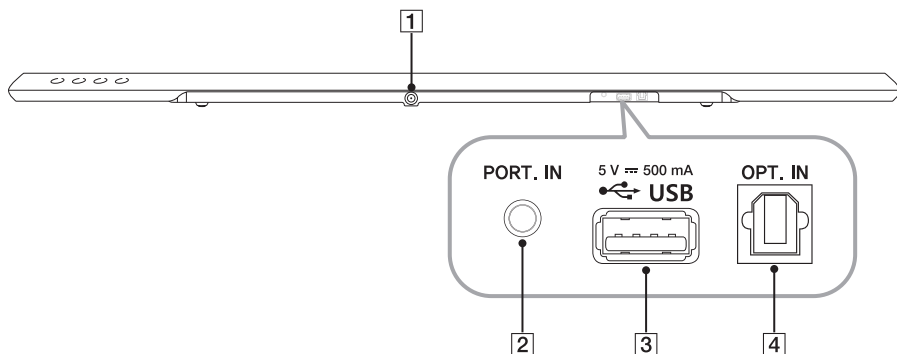

- 1** DC. IN 25 V ~ 2 A
- 2** PORT. IN : Вход для портативных устройств
- 3** USB-порт
- 4** OPT. IN : Оптический вход



## Установка саундбара

Воспроизведение звука возможно при подключении устройства к другому оборудованию: ТВ, проигрывателю дисков Blu-ray, DVD и т.д.

Разместите саундбар перед ТВ и подсоедините его к желаемому устройству (см стр.13 - 15).

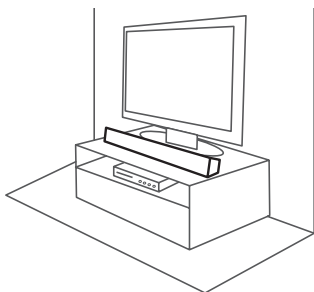

### Осторожно

Для повышения эффективности работы беспроводных соединений, таких как Bluetooth или беспроводный сабвуфер, не устанавливайте устройство на металлическую мебель, так как беспроводное соединение устанавливается через модуль, расположенный в нижней части устройства.

# Крепление основного блока к стене

Основной блок может быть закреплен на стене.

## Материалы для подготовки

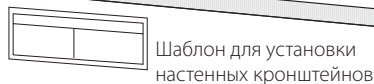

(не входит в комплект)

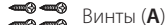

### Примечание

Чтобы использовать подключение через USB-переходник, необходимо перед креплением устройства к стене присоединить входящий в комплект поставки переходник USB.

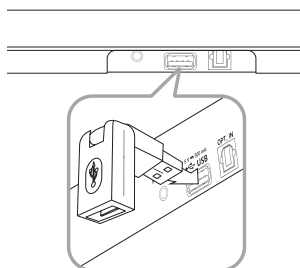

1. Совместите шаблон для установки настенных кронштейнов надписью НИЖНИЙ КРАЙ ТЕЛЕВИЗОРА с нижней поверхностью телевизора и закрепите в этом положении.

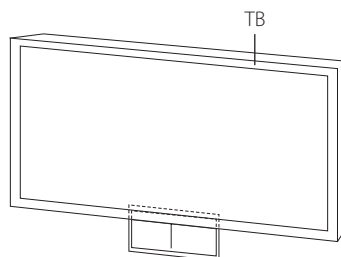

2. При креплении на стену (из бетона), используйте дюбели. Вам потребуется просверлить несколько отверстий. Чтобы просверлить отверстия используйте памятку (Шаблон для установки настенных кронштейнов), входящую в комплект поставки. Используйте эту памятку, чтобы наметить точки для сверления отверстий.

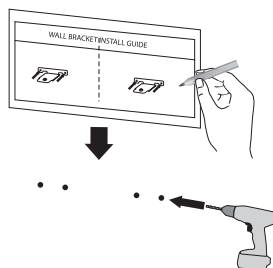

3. Удалите шаблон для установки настенных кронштейнов.

4. Закрепите кронштейны винтами (A), как показано на рисунке ниже.

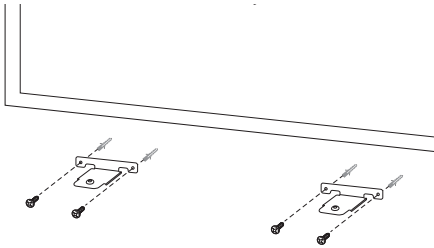

### ! Примечание

Винты (A) и дюбели для крепления устройства к стене не входят в комплект поставки. Для крепления рекомендуется использовать дюбели Hilti (HUD-1 6 x 30).

5. Установите устройство на кронштейны так, чтобы совпали отверстия для винтов на нижней части устройства.

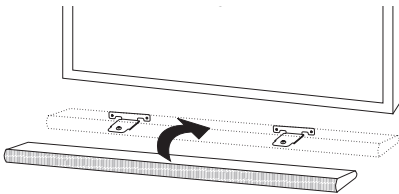

6. Надежно закрепите устройство винтами.

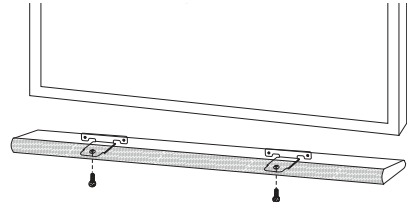

### ! Примечание

Для демонтажа устройства, выполните эти действия в обратной последовательности.

### ! Осторожно

- Не устанавливайте устройство в перевернутом виде. Это может привести к повреждению деталей устройства или нанесению телесных повреждений.
- Не висите на установленном устройстве и избегайте любого воздействия на устройство.
- Надежно прикрепите устройство к стене, чтобы оно не упало. При падении устройства может быть получена травма, или устройство может быть повреждено.
- Когда устройство крепится к стене, не позволяйте ребенку тянуть за соединительные кабели, поскольку при этом устройство может упасть.

## Подключение сетевого адаптера

1. Подключите сетевой шнур, входящий в комплект поставки, к сетевому адаптеру.
2. Подсоедините кабель сетевого адаптера к входу адаптера.
3. Включите сетевой шнур в розетку. Устройство перейдет в режим ожидания.

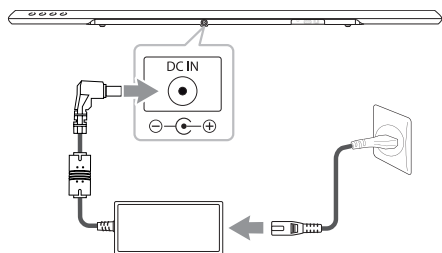

### ! Осторожно

Используйте только сетевой адаптер, поставляемый в комплекте с данным устройством. Не пользуйтесь блоком питания от другого устройства или изготовителя. Использование другого кабеля питания или блока питания может привести к повреждению данного устройства и аннулированию гарантии.

## Беспроводное подключение сабвуфера

### Индикатор беспроводного сабвуфера

Цвет индикатора	Состояние
Жёлто-зелёный (мигает)	Поиск соединения.
Жёлто-зелёный	Соединение выполнено.
Красный	Беспроводный сабвуфер находится в режиме ожидания или соединение не установлено.
Выключен (не светится)	Сетевой шнур беспроводного сабвуфера отключен.

### Первая настройка беспроводного сабвуфера

1. Подключите шнур питания беспроводного сабвуфера к розетке.
2. Включите основное устройство : Основной блок и беспроводной сабвуфер будут подключены автоматически.

### Подключение беспроводного сабвуфера вручную

Если соединение не выполнено, светодиодный индикатор на беспроводном сабвуфере горит красным или мигает желто-зеленым цветом, а сабвуфер не издает звуки. Для устранения этой проблемы выполните следующие действия.

1. Настройте уровень звука главного устройства на минимум.
  - На дисплее появится надпись "VOL MIN".
2. Нажмите и удерживайте **MUTE** (Mute) на пульте дистанционного управления на протяжении около 3 секунд.
  - На дисплее в течение короткого периода времени будет отображаться надпись "W RESET".

3. Если светодиодный индикатор беспроводного сабвуфера уже непрерывно мигает желто-зеленым цветом, вы можете пропустить этот шаг.  
Нажмите и удерживайте в течение более 5 секунд кнопку **PAIRING** сзади беспроводного сабвуфера.
  - Светодиодный индикатор беспроводного сабвуфера горит попеременно красным и желто-зеленым цветом.
4. Отсоедините сетевой кабель устройства и беспроводной сабвуфер.
5. Соедините их снова после того, как светодиодный индикатор основного устройства и беспроводного сабвуфера полностью отключится.

Устройство и беспроводной сабвуфер соединятся автоматически при включении устройства.

- После завершения соединения светодиодный индикатор на системе будет гореть желто-зеленым цветом.

### ! Примечание

- Для установления связи между устройством и сабвуфером может потребоваться несколько секунд (иногда этот процесс занимает больше времени).
- Чем ближе устройство к акустической системе, тем лучше качество звучания. Рекомендуется устанавливать устройство и сабвуфер как можно ближе (в пределах 5 м) и избегать нижеуказанных случаев.
  - Между устройством и сабвуфером имеется препятствие.
  - Существует другое устройство, использующее ту же частоту, что и беспроводное соединение, например медицинский прибор, микроволновая печь или беспроводное устройство LAN.

## Подключение к телевизору

### При помощи оптического кабеля

1. Соедините разъем OPT. IN на задней панели устройства и разъем OPTICAL OUT на ТВ при помощи ОПТИЧЕСКОГО кабеля.

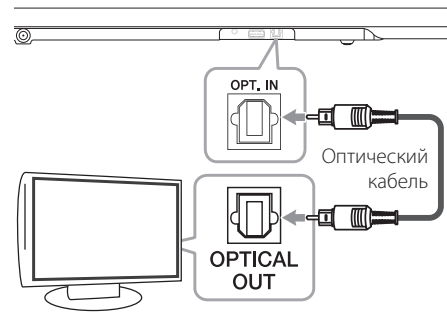

2. Установите источник ВХОДНОГО сигнала в OPTICAL. Нажимайте **FUNCTION** на пульте ДУ или **F** на устройстве до тех пор, пока не будет выбрана функция.

Для непосредственного выбора функции OPTICAL нажмите **OPTICAL** на пульте ДУ.

### ! Примечание

- Можно слушать звук с телевизора через динамики данного аппарата. Но в случае с некоторыми моделями телевизоров, в меню на телевизоре надо выбрать положение "выход на внешние динамики" (подробнее, см. руководство пользователя для Вашего телевизора)
- Установите выход звука на ТВ для прослушивания звуковых файлов с помощью данного устройства :  
Меню настройки ТВ → [Звук] → [вывод звука ТВ] → [Внешний динамик (Оптический)]
- Подробная информация о меню настроек ТВ зависит от производителей или моделей телевизора.

## Подключение дополнительного оборудования

### Подключение через разъем PORT. IN (вход для портативных устройств)

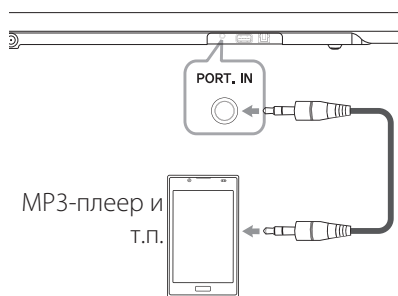

MP3-плеер и т.п.

### Прослушивание музыки с портативного проигрывателя

Устройство может применяться для воспроизведения музыки из разных типов портативных плееров или внешних устройств.

1. Подсоедините портативный проигрыватель к разъему PORT. IN (входу для портативных устройств).
2. Включите питание кнопкой  (Питание).
3. Выберите функцию PORTABLE путем нажатия кнопки **FUNCTION** на пульте дистанционного управления или **F** на устройстве до тех пор, пока не будет выбрана данная функция.
4. Выключите портативный проигрыватель или внешнее устройство и начните воспроизведение.

### Подключение через разъем OPTICAL IN (оптический вход)

Подключите оптический выходной разъем внешнего устройства к разъему OPT. IN.

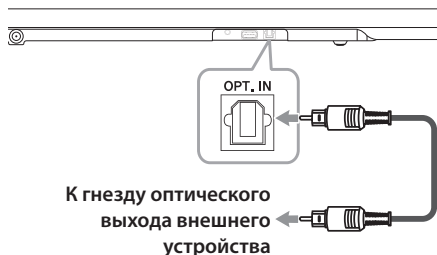

К гнезду оптического выхода внешнего устройства

### Настройка режима динамиков

Для воспроизведения звука ТВ, DVD или цифрового устройства с каналом 2.1 или 2.

1. Соедините разъем OPT. IN на задней панели устройства и оптический выход вашего ТВ (или цифрового устройства и т.д.)
2. Выберите OPTICAL источник ввода путем нажатия кнопки **FUNCTION** на пульте дистанционного управления или **F** на устройстве до тех пор, пока не будет выбрана данная функция.  
Чтобы напрямую выбрать функцию OPTICAL, нажмите кнопку **OPTICAL** на пульте дистанционного управления.
3. Слушать звук в динамике 2.1 или 2 канальном динамике.
4. Нажмите **OPTICAL** для выхода из OPTICAL. Возврат к прежней функции.

### USB-подключение

Подключить накопитель USB к порту USB на задней панели устройства.

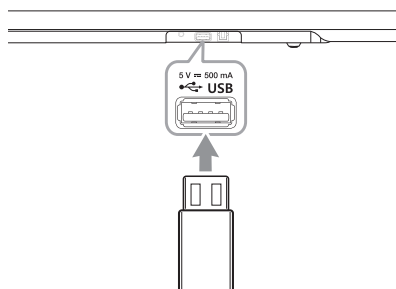

Когда устройство будет закреплено на стене, присоедините переходник USB к разъему USB.

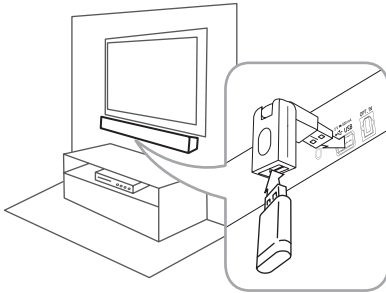

Для получения дополнительной информации о проигрывании файлов через USB-соединение смотрите страницу 17.

Извлечение USB-устройства.

1. Выберите другую функцию/режим или дважды нажмите кнопку ■.
2. Извлеките USB-устройство

## Совместимые USB-устройства

- MP3 плеер : MP3-плеер типа флэш-накопителя.
- Флэш-накопитель USB : Устройства, которые поддерживают USB1.1
- Проигрыватель может не поддерживать некоторые типы USB-устройств.

## Требования к USB-устройствам

- Устройства, требующие установки дополнительных программ с подключенного к компьютеру, не поддерживаются.
- Не извлекайте USB-устройство во время его работы.
- Чем больше емкость USB-устройства, тем больше времени занимает поиск.
- Выполняйте резервное копирование всех данных во избежание их потери.
- Данное устройство не работает надлежащим образом, если общее количество файлов превышает 1000.
- USB-порт устройства не может быть подключен к ПК. Устройство не может быть использовано в качестве накопителя.
- Файловая система exFAT не поддерживается на данном устройстве. (Доступны системы FAT16/FAT32/NTFS.)
- Некоторые устройства могут не распознаваться данным устройством.
  - Внешние жесткие диски
  - Устройства чтения карт памяти
  - Заблокированные устройства
  - Жесткие диски USB
  - USB-концентраторы
  - Удлинительные USB-кабели
  - iPhone/iPod/iPad
  - Устройство с ОС Android

## Воспроизводимые файлы

### Частота дискретизации

MP3 : от 32 до 48 кГц  
 WMA : от 32 до 48 кГц  
 OGG : от 32 до 48 кГц  
 FLAC : от 32 до 192 кГц  
 WAV : от 32 до 48 кГц

### Скорость передачи

MP3 : от 80 до 320 кбит/с  
 WMA : от 56 до 128 кбит/с  
 OGG : от 50 до 500 кбит/с  
 FLAC : от 500 до 5000 кбит/с  
 WAV : от 500 до 5000 кбит/с

- Максимальное количество файлов: до 999
- Файл, защищенный ТСЗАП (Технические средства защиты авторских прав), не может быть воспроизведен на данном устройстве.
- Видеофайлы с накопительного устройства USB могут не воспроизводиться.
- В зависимости от работы вашего USB-устройства, воспроизведение может не работать должным образом.

### Примечание

- Папки и файлы на USB-накопителе распознаются следующим образом.

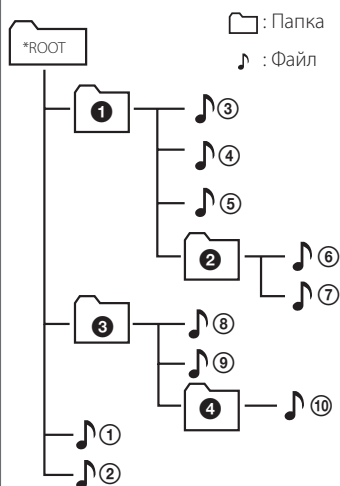

- Если в папке нет файлов, то папка не будет отображаться.
- Файлы воспроизводятся последовательно: от файла ① к файлу ⑩.
- Файлы и папки будут представлены в очередности их записи или в ином порядке, в зависимости от условий записи.
- Данное устройство может отображать имена файлов или папок, содержащие только цифры или буквы английского алфавита.
- \*ROOT : при распознавании компьютером USB-устройства первой отображается папка "ROOT" (корневой каталог).



# Основные операции

## Работа с USB

1. Подключите USB-устройство к порту USB.
2. Выберите функцию USB путем нажатия кнопки **FUNCTION** на пульте дистанционного управления или **F** на устройстве, пока не будет выбрана данная функция.

Для	Выполните следующее
Остановки	Нажмите на <b>■</b> .
Воспроизведения	Нажмите на <b>▶/  </b> .
Паузы	Во время воспроизведения нажмите кнопку <b>▶/  </b> .
Перехода к следующему/предыдущему файлу	В режиме воспроизведения для перехода к следующему файлу нажмите <b>▶▶</b> на пульте ДУ. Если воспроизведение длилось меньше 2 секунд, нажмите <b>◀◀</b> на пульте ДУ для перехода к предыдущему файлу. Если воспроизведение длилось дольше 3 секунд, нажмите <b>◀◀</b> для перехода к началу файла.
Поиска фрагмента в файле	Во время воспроизведения нажмите и удерживайте <b>◀◀/▶▶</b> и отпустите в том месте, с которого хотите начать прослушивание. (кроме файлов FLAC и OGG)
Повторного или случайного воспроизведения	При нажатии кнопки <b>REPEAT</b> на пульте ДУ надписи на дисплее будут меняться в следующем порядке OFF → RPT 1 → RPT DIR (Директория) → RPT ALL → RANDOM.
Непосредственного выбора файлов	На пульте ДУ нажимайте на кнопки с цифрами от <b>0</b> до <b>9</b> для непосредственного перехода к нужному вам файлу.
Найдите папку	Нажмите <b>FOLDER</b> <b>Λ/V</b> на пульте ДУ.

Для	Выполните следующее
Возобновить воспроизведение	Данное устройство запоминает текущую песню, проигрываемую до изменения функции или отключения устройства.

### ! Примечание

- Точка возобновления воспроизведения может стираться, когда из установки вынимается шнур питания или USB устройство.
- Операции "Повторение/Воспроизведение в случайном порядке" работают следующим образом.

На дисплее	Описание
OFF	Воспроизведение песен на USB устройстве по очереди.
RPT1	Повторное воспроизведение одной и той же песни.
RPT DIR	Повторное воспроизведение всех песен в папке.
RPT ALL	Повторное воспроизведение всех песен на USB устройстве.
RANDOM	Произвольное воспроизведение песен.

## Другие операции

### Dynamic Range Control (контроль динамического диапазона)

Сделайте звук более четким при малой громкости (только для Dolby Digital). Установите [DRC ON] с помощью **DRC**.

### AV Sync (синхронизация аудио и видео)

При поступлении аудио сигналов с ТВ звук может не совпадать с изображением. В этой случае данная функция регулирует время отставания.

1. Нажмите на **AV SYNC**.
2. Используйте кнопки **◀◀/▶▶**, чтобы прокручивать скорость отставания вверх и вниз, значение которой можно задать от 0 до 300 мсек.



#### Примечание

Эта функция не работает с функцией USB.

### Временное отключение звука

Чтобы отключить звук устройства, нажмите **MUTE** .

На установке звук можно отключить, например, для ответа на телефонный звонок, в этом случае на экране дисплея отображается "MUTE".

Чтобы отменить это, снова нажмите кнопку **MUTE**  на пульте ДУ или измените громкость.

### Отображение сведений о файле и источнике входного сигнала

Вывести на экран различную информацию источника входного сигнала можно, нажав **INFO**.

USB : Информация о файле, содержащемся на USB-носителе (MP3/WMA/OGG/FLAC/WAV)

OPTICAL : Аудио формат, аудио канал

### Установка таймера режима ожидания

Нажимайте кнопку **SLEEP** несколько раз для выбора требуемого периода времени (в минутах):

DISPLAY OFF (Окно дисплея отключится) -> DIMMER (Окно дисплея потемнеет наполовину) -> Значение на таймере автоматического отключения -> Вкл. Экрана

Для просмотра оставшегося времени нажмите кнопку **SLEEP**.

Для отмены режима ожидания нажимайте кнопку **SLEEP** несколько раз до тех пор, пока не появится сообщение «10MIN». Снова нажмите кнопку **SLEEP**.



#### Примечание

Вы можете узнать время до отключения устройства. Нажмите кнопку **SLEEP**, и оставшееся время отобразится на дисплее.

### Автовыключение

Данное устройство выключается само для сбережения энергии, когда основное устройство не подключено к внешнему и не используется в течение 20 минут.

Тоже самое будет происходить с данным устройством через шесть часов, когда основное устройство подключено к другому с помощью аналогового входа.

## **AUTO POWER On/Off (вкл./выкл. автопитания)**

Данное устройство автоматически включается при помощи источников входящего потока: Оптического, LG TV или Bluetooth.

Когда вы включаете телевизор или внешнее устройство, подключенное к данному устройству, это устройство распознает входящий сигнал и выбирает подходящую функцию. Вы можете услышать звуковой сигнал вашего устройства.

Если вы пытаетесь подключить устройство Bluetooth, данное устройство включается и готово к соединению. Подсоедините устройство Bluetooth и проигрывайте свою музыку.

Эта функция включается или выключается каждый раз, когда вы нажимаете на **AUTO POWER**.

### **!** Примечание

- При включении устройства с помощью функции AUTO POWER оно автоматически выключается, если в течение определенного периода времени с телевизора с функцией LG Sound Sync (Оптический/Беспроводная) не подается сигнал.
- При включении устройства с помощью функции AUTO POWER оно автоматически выключается, если в течение определенного периода времени с внешнего устройства не подается сигнал.
- При ручном выключении данного аппарата, он не включается автоматически с помощью функции AUTO POWER. Однако, аппарат может включиться автоматически с помощью функции AUTO POWER, если через 5 секунд отсутствия сигнала на оптический вход поступает сигнал.
- В зависимости от подключенного устройства данная функция может быть недоступна.
- Если разорвать Bluetooth-подключение с этой системой, некоторые Bluetooth-устройства будут постоянно пытаться выполнить повторное подключение. Поэтому рекомендуется перед выключением системы закрыть подключение.

## **Автоматическое изменение функции**

Эта система распознает такие входящие сигналы, как оптический, Bluetooth и LG TV сигналы, и автоматически включает соответствующий режим работы.

### **При поступлении оптического сигнала**

Когда вы включаете внешнее устройство, подключенное к данному устройству при помощи оптического кабеля, это устройство изменяет функцию на оптическую. Вы можете услышать звуковой сигнал с вашего устройства.

### **Когда вы пытаетесь подключить устройство Bluetooth**

Когда вы пытаетесь подключить ваше Bluetooth устройство к данному устройству, выбирается функция Bluetooth. Проигрывайте свою музыку на устройстве Bluetooth.

### **Когда поступает LG TV сигнал**

При включении LG TV, подключенного к сервису LG Sound Sync, эта система запускает режим работы с LG TV. Это дает возможность слушать аудио с телевизора.

### **При подключении к приложению "LG Bluetooth Remote"**

При подключении Bluetooth-устройства с помощью приложения "LG Bluetooth Remote", эта система продолжает работать в текущем режиме и ею можно управлять с помощью этого приложения.

**! Примечание**

- Для изменения оптической функции, потребуется 5 секунд отсутствия сигнала.
- Если вы используете функцию LG TV, это устройство не реагирует на подключение Bluetooth.
- Если используется режим Bluetooth, эта система не может выполнять подключение LG TV.
- Автоматическое изменение режима не работает, если Bluetooth-устройство или LG TV никогда не вводились в сопряжение с этой системой.
- Если разорвать Bluetooth-подключение с этой системой, некоторые Bluetooth-устройства будут постоянно пытаться выполнить повторное подключение. Поэтому рекомендуется перед переключением режима работы закрыть подключение.
- Если подключить Bluetooth-устройство с помощью приложения "LG Bluetooth Remote", когда система готова к сопряжению с LG TV, система переключит режим на работу с Bluetooth.

## LG Sound Sync (Синхронизация звука)

### Sound Sync Wireless

Некоторыми режимами данного аппарата можно управлять с помощью пульта ДУ телевизора с использованием функции LG Sound Sync. Данный режим доступен для телевизоров LG TV с поддержкой функции LG Sound Sync. На таких телевизорах присутствует логотип LG Sound Sync.

Функции, доступные для управления с пульта ДУ LG TV: Регулировка громкости, отключение звука

Подробное описание функции LG Sound Sync см. в руководстве по эксплуатации телевизора.

В зависимости от возможностей вашего оборудования, выполните одно из следующих подключений.

**! Примечание**

- При использовании функции LG Sound Sync можно также использовать пульт ДУ данного аппарата. При последующем использовании пульта ДУ телевизора устройство синхронизируется с телевизором.
- При нарушении связи проверьте состояние телевизора и его питание.
- Проверьте состояние данного аппарата и подключения в следующих случаях при использовании функции LG Sound Sync.
  - Устройство выключено.
  - Выбрана другая функция.
  - Отключен оптический кабель.
  - Нарушено беспроводное подключение из-за помех или выхода за пределы радиуса действия.
- Время отключения данного аппарата зависит от телевизора при установке режима AUTO POWER.

## Проводное подключение

1. С помощью оптического кабеля подключите телевизор LG к устройству.

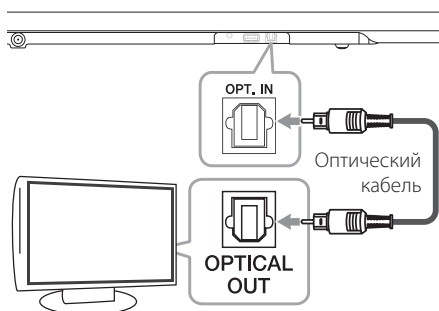

2. Установите вывод звука на ТВ для прослушивания звуковых файлов с помощью данного устройства :  
Меню настройки ТВ → [Звук] → [вывод звука ТВ] → [LG Sound Sync (Оптический)]
3. Включите аппарат, нажав кнопку  (Питание) на пульте ДУ.
4. Выберите функцию OPTICAL путем нажатия кнопки **FUNCTION** на пульте управления или **F** на устройстве до тех пор, пока функция не будет выбрана.

При нормальном подключении устройством к телевизору на дисплее отображается сообщение "LG OPT".

## Беспроводное подключение

1. Включите аппарат, нажав кнопку  (Питание) на пульте ДУ.
2. Выберите функцию LG TV путем нажатия кнопки **FUNCTION** на пульте управления или **F** на устройстве до тех пор, пока функция не будет выбрана.
3. Установите вывод звука на ТВ для прослушивания звуковых файлов с помощью данного устройства :  
Меню настройки ТВ → [Звук] → [вывод звука ТВ] → [LG Sound Sync (Беспроводная)]  
При нормальном подключении устройства к телевизору в течение 3 секунд на дисплее отображается сообщение "PAIRED (Сопряжено)", а затем сообщение "LG TV".

### ! Примечание

- При выключении устройства кнопкой  (Питание) функция LG Sound Sync (Беспроводная) отключается. Для повторного использования данной функции следует переподключить телевизор и данное устройство.
- Подробная информация о меню настроек ТВ зависит от производителей или моделей телевизора.
- Устройство с беспроводной технологией **Bluetooth®** будет отключено, если выбрана функция Sound Sync. Приложение "LG Bluetooth Remote", к которому Вы уже были подключены, также будет отключено.

# Использование технологии Bluetooth

## Что такое Bluetooth

Bluetooth представляет собой технологию беспроводной связи устройств с небольшим радиусом действия.

Звук может прерываться при возникновении помех от других источников электромагнитных волн, использующих такую же рабочую частоту, или при подключении других Bluetooth-устройств в соседних помещениях.

Подключение отдельных устройств с беспроводной технологией **Bluetooth**® не требует каких-либо расходов. Мобильный телефон с технологией **Bluetooth**® может использоваться через систему Cascade, если подключение осуществляется с помощью беспроводной технологии **Bluetooth**®.

Применимые устройства: мобильный телефон, MP3-плеер, ноутбук, карманный компьютер и т.п.

## Профили Bluetooth

Для использования беспроводной технологии **Bluetooth**® устройство должно обрабатывать определённые профили. Данное устройство совместимо со следующим профилем.

A2DP (расширенный профиль распространения аудио)

## Прослушивание музыки, хранящейся на устройствах с Bluetooth

### Согласование вашего устройства и устройства Bluetooth

Перед процедурой согласования устройств включите режим Bluetooth на своем мобильном телефоне. См. руководство пользователя для устройства Bluetooth. После однократного выполнения согласования повторное согласование устройств не требуется.

1. Выберите функцию Bluetooth путем нажатия кнопки **FUNCTION** на пульте управления или **F** на устройстве до тех пор, пока функция не будет выбрана. На дисплее появится сообщение "BT", а затем "READY".
2. Включите устройство Bluetooth и выполните согласование. При поиске данного устройства с устройства Bluetooth на дисплее устройства Bluetooth может появиться список устройств, в зависимости от типа устройства Bluetooth. Ваше устройство отображается как "LG SOUND BAR (XX:XX)".

### ! Примечание

- XX:XX обозначают последние четыре цифры адреса Bluetooth. Например, если адрес Bluetooth-устройства 9C:02:98:4A:F7:08, на устройстве Bluetooth отображается LG SOUND BAR (F7:08).
- В зависимости от типа устройства Bluetooth, способ сопряжения устройств может отличаться. При необходимости, введите PIN-код (0000).

3. При успешном подключении данной установки к устройству Bluetooth, в окне экрана появится надпись "PAIRED".
4. Прослушивание музыки.  
Для воспроизведения музыки, хранящейся на вашем устройстве Bluetooth, воспользуйтесь руководством пользователя для устройства Bluetooth.

**! Примечание**

- При использовании технологии **Bluetooth®** размещайте устройство Bluetooth как можно ближе и сохраняйте это расстояние. Тем не менее, связь может нарушаться в следующих случаях:
  - Если между данным устройством и устройством Bluetooth имеется препятствие.
  - Если используется другое устройство с технологией **Bluetooth®**, например медицинский прибор, микроволновая печь или беспроводное сетевое устройство.
- Данное устройство поддерживает автоматическое соединение Bluetooth. Тем не менее, оно не работает в следующих случаях:
  - При перезапуске данного устройства.
  - Когда вы возвращаетесь к функции Bluetooth после использования функции LG TV.
- Звук может прерываться в результате воздействия других электромагнитных волн.
- Управление устройством Bluetooth с данного аппарата недоступно.
- Сопряжение ограничивается одним устройством Bluetooth, сопряжение данного аппарата с несколькими устройствами не поддерживается.
- В зависимости от типа устройства, функция Bluetooth может оказаться недоступной.
- Вы можете пользоваться беспроводным подключением телефона, MP3-плеера, ноутбука и т.п.
- Чем больше расстояние между данным устройством и устройством Bluetooth, тем хуже качество звучания.
- Bluetooth-подключение прерывается при выключении устройства или при слишком большом удалении его от данного устройства.
- При нарушении Bluetooth-подключения повторно подключите устройство Bluetooth к данному устройству.
- Если устройство Bluetooth не подключено, на дисплее появится сообщение "READY".

## Использование приложения Bluetooth

**! Примечание**

Использование приложения "LG Bluetooth Remote" доступно только с Android OS.

### О приложении "LG Bluetooth Remote"

Приложение "LG Bluetooth Remote" предлагает набор новых функций для данного устройства.

Для этого нужно загрузить и установить бесплатное приложение "LG Bluetooth Remote".

### Установите приложение "LG Bluetooth Remote" на устройство Bluetooth

Приложение "LG Bluetooth Remote" можно установить на устройство с Bluetooth двумя способами.

#### Установка приложения "LG Bluetooth Remote" с помощью QR-кода

1. Установите приложение "LG Bluetooth Remote" с использованием QR-кода. Для применения QR-кода используйте сканер.



2. Для установки щелкните значок.
3. Для загрузки щелкните значок.

**! Примечание**

- Устройство Bluetooth при этом должно иметь выход в Интернет.
- Убедитесь, что в устройстве Bluetooth есть приложение с программным обеспечением для сканирования. Если такого приложения нет, скачайте его с "Google Android Market (Google Play Store)".

## Установите приложение "LG Bluetooth Remote" с веб-сайта "Google Android Market (Google Play Store)"

1. Щелкните значок "Google Android Market (Google Play Store)".
2. В строке поиска введите "LG Bluetooth Remote".
3. Для загрузки приложения Bluetooth в списке результатов поиска найдите и щелкните "LG Bluetooth Remote".
4. Щелкните значок для установки.
5. Щелкните значок для загрузки.

**! Примечание**

- Устройство Bluetooth при этом должно иметь выход в Интернет.
- На устройстве Bluetooth должно быть установлено приложение "Google Android Market (Google Play Store)".

## Активация Bluetooth с приложением "LG Bluetooth Remote"

Приложение "LG Bluetooth Remote" позволяет подключить Bluetooth-устройство к данному устройству.

1. Щелкните значок "LG Bluetooth Remote" на исходном экране, чтобы открыть приложение "LG Bluetooth Remote" и перейдите в главное меню.
2. Щелкните кнопку [Настройка] и выберите нужное устройство.
3. Если требуется дополнительная информация по использованию, щелкните кнопки [Настройка] и [Справка].

**! Примечание**

- Приложение "LG Bluetooth Remote" будет доступно в качестве ПО, как указано ниже:
  - Версия операционной системы Android: 2.3.3 (или выше)
- Устройство не поддерживает несколько согласований одновременно. Если данная система уже подключена к другому устройству Bluetooth, отключите то устройство и попробуйте снова.
- Если в работе используется приложение "LG Bluetooth Remote", то будут некоторые отличия между приложением "LG Bluetooth Remote" и дистанционным управлением, входящим в комплект поставки. По необходимости используйте пульт дистанционного управления, входящий в комплект поставки.
- С некоторыми устройствами Bluetooth "LG Bluetooth Remote" может не работать.
- После подключения приложения "LG Bluetooth Remote", музыка может воспроизводиться вашим устройством. В этом случае повторите процедуру подключения.
- Если вы работаете с другими приложениями или изменяете настройки на вашем устройстве Bluetooth во время использования приложения "LG Bluetooth Remote", приложение "LG Bluetooth Remote" может работать неправильно.
- Если приложение "LG Bluetooth Remote" работает неправильно, проверьте ваше устройство Bluetooth и подключение приложения "LG Bluetooth Remote", а затем повторите попытку подключения.
- В зависимости от операционной системы смартфона существуют некоторые различия в эксплуатации приложения "LG Bluetooth Remote".
- Если вы выбираете функцию Bluetooth после отключения приложения "LG Bluetooth Remote", это устройство и ваше устройство Bluetooth соединятся автоматически, но вы не сможете управлять этим устройством при помощи приложения "LG Bluetooth Remote". Для использования приложения "LG Bluetooth Remote", повторно подключите приложение.
- Даже если соединение Bluetooth отключится, вы можете использовать приложение "LG Bluetooth Remote", если измените функцию на другую за исключением функции LG TV.



# Настройка звука

## Настройка звукового эффекта

В системе предусмотрено несколько установленных звуковых схем объемного звучания. Использование функции **SOUND EFFECT** позволяет выбрать желаемый режим звучания.

Отображаемые пункты на частотном корректоре могут различаться в зависимости от источника звукового сигнала и эффектов.

На дисплее	Описание
STD (Стандарт)	Вы можете насладиться звучанием без использования частотного корректора.
NEWS	Эта программа позволяет добиться чистого звука без помех, улучшая качество звучания голоса.
MUSIC	Вы можете насладиться приятным и естественным звуком.
CINEMA	Можно наслаждаться более объемным и кинематографическим звуком.
SPORTS	Можно добиться более живого звучания.
BASS	BASS (Басы) используется для усиления низких частот. Во время воспроизведения звуковой дорожки усиливаются высокие, низкие частоты и эффект объемного звучания.

### ! Примечание

- При некоторых режимах объемного звучания и в некоторых динамиках звук слишком тихий или полностью отсутствует. Это зависит от режима объемного звучания и источника аудио сигнала, но не является дефектом.
- Возможно, будет необходимо перезагрузить режим объемного звука после переключения входа, иногда даже после перехода на другую звуковую дорожку.
- Так как данное устройство обладает эксклюзивным звуковым эффектом для файла FLAC, звуковой эффект фиксируется во время проигрывания файла FLAC.

## Регулируйте уровень звука автоматически

Данное устройство поддерживает функцию автоматической регулировки уровня громкости.

Если уровень громкости на выходе слишком велик или слишком низок, нажмите кнопку **AUTO VOLUME** на пульте ДУ. Устанавливается приемлемый уровень громкости.

Для отключения функции повторно нажмите эту кнопку.

## Настройка громкости низкочастотного динамика

Вы можете регулировать уровень звука сабвуфера от - 40 дБ до 6 дБ.

1. Нажмите на **WOOFER LEVEL**.
2. Нажмите на **VOL +/—**, чтобы отрегулировать уровень звука низкочастотного динамика.

## Управление телевизором с помощью пульта дистанционного управления, входящего в комплект поставки

Вы можете управлять работой телевизора с помощью следующих кнопок.

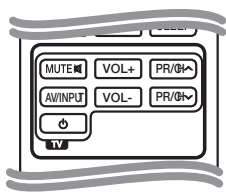

Кнопка	Действие
<b>MUTE</b>	Включение и отключение звука телевизора.
<b>AV/INPUT</b> (Входной сигнал)	Переключение источников входного сигнала.
(Питание телевизора)	Включение и отключение ТВ.
<b>VOL +/-</b> (Громкость)	Регулировка громкости ТВ.
<b>PR/CH</b>	Пролистывание занесенных в память каналов.

### ! Примечание

- В зависимости от типа подключаемого устройства вы не сможете воспользоваться некоторыми кнопками на пульте ДУ.
- Пульт дистанционного управления устройства позволяет управлять основными функциями ТВ. С пультом дистанционного управления можно воспользоваться и дополнительными функциями ТВ.

## Настройка пульта дистанционного управления к вашему телевизору

Вы можете управлять работой телевизора с помощью входящего в комплект поставки пульта дистанционного управления.

Если модель Вашего телевизора указана в приведенной ниже таблице, задайте соответствующий код производителя.

1. Удерживая кнопку (Питание телевизора), наберите с помощью цифровых кнопок код производителя вашего телевизора (см. таблицу ниже).

Производитель	Номер кода
LG	1 (по умолчанию), 2
Zenith	1, 3, 4
GoldStar	1, 2
Samsung	6, 7
Sony	8, 9
Hitachi	4

2. Для завершения настройки отпустите кнопку (Питание телевизора).

В зависимости от модели Вашего телевизора некоторые или все кнопки могут не функционировать даже после ввода правильного кода производителя. При замене элементов питания пульта ДУ введенный цифровой код может сброситься на установленный по умолчанию. Снова введите нужный цифровой код.

# Устранение неисправностей

ПРОБЛЕМА	СПОСОБ УСТРАНЕНИЯ
Устройство работает ненадлежащим образом.	<ul style="list-style-type: none"> <li>Отключите питание данного устройства и подключенного внешнего устройства (телевизора, низкочастотного динамика, DVD-плеера, усилителя и т.п.) и включите его вновь.</li> <li>Отсоедините шнур питания данного устройства и подключенного внешнего устройства (телевизора, низкочастотного динамика, DVD-плеера, усилителя и т.п.), а затем попытайтесь вновь присоединить их.</li> </ul>
Нет питания	<ul style="list-style-type: none"> <li>Шнур питания не подключен. Включите в розетку шнур питания.</li> <li>Проверьте это подключением других электронных устройств.</li> </ul>
Звук отсутствует	<ul style="list-style-type: none"> <li>Выбран неверный источник входного сигнала. Проверьте источник ввода и выберите корректный источник входного сигнала.</li> <li>Функция отключения звука активирована. Нажмите <b>MUTE</b> или отрегулируйте уровень звука, чтобы дезактивировать функцию отключения звука.</li> <li>При подключении к внешнему устройству (приставки, устройства Bluetooth и т. д.), необходимо отрегулировать уровень громкости устройства.</li> </ul>
Нет звука сабвуфера	<ul style="list-style-type: none"> <li>Шнур питания сабвуфера не подключен. Воткните штепсель в стенную розетку до конца.</li> <li>Соединение между устройством и сабвуфером не выполнено. Соедините устройство и сабвуфер. (Смотрите стр 12.)</li> </ul>
Нет изображения	<ul style="list-style-type: none"> <li>Включена функция DISPLAY OFF. Для отмены функции повторно нажмите кнопку <b>SLEEP</b>. (Смотрите стр 18.)</li> </ul>
Пульт ДУ работает неправильно.	<ul style="list-style-type: none"> <li>Пульт ДУ находится слишком далеко от устройства. Для обеспечения работы пульта ДУ расстояние от него до устройства не должно превышать 7 м.</li> <li>Между пультом ДУ и устройством есть препятствие. Уберите препятствие.</li> <li>Ресурс батареи в пульте дистанционного управления израсходован. Замените батарейки на новые.</li> </ul>
Не работает функция AUTO POWER вкл/выкл.	<ul style="list-style-type: none"> <li>Проверьте подключение внешнего устройства, такого как телевизор, DVD/Blu-Ray проигрыватель или Bluetooth устройство.</li> <li>В зависимости от подключенного устройства данная функция может быть недоступна.</li> </ul>
LG Sound Sync не работает.	<ul style="list-style-type: none"> <li>Проверьте поддерживает ли ваш LG TB функцию LG Sound Sync.</li> <li>Проверьте подключение к LG Sound Sync (По оптическому кабелю или с помощью беспроводной связи).</li> <li>Проверьте настройки звука на ТВ или данном устройстве.</li> </ul>

ПРОБЛЕМА	СПОСОБ УСТРАНЕНИЯ
Низкое качество звука на выходе устройства.	<p>Провести проверку согласно нижеприведенному списку и отрегулировать устройство соответствующим образом.</p> <ul style="list-style-type: none"><li>• С помощью пульта ДУ переключить функцию контроля динамического аудиодиапазона из состояния [ON] в состояние [OFF].</li><li>• Когда акустическая система подключена к ТВ, изменить настройку AUDIO DIGITAL OUT (ЦИФРОВОГО АУДИОВЫХОДА) в установочном меню ТВ с [PCM] на [AUTO] или [BITSTREAM].</li><li>• Когда акустическая система подключена к проигрывателю, изменить настройку AUDIO DIGITAL OUT (ЦИФРОВОГО АУДИОВЫХОДА) в установочном меню проигрывателя с [PCM] на [PRIMARY PASS-THROUGH] или [BITSTREAM].</li><li>• Изменить настройку функции контроля динамического аудиодиапазона на проигрывателе на состояние [OFF].</li></ul>

## Товарные знаки и лицензии



Изготовлено по лицензии компании Dolby Laboratories. Dolby и символ двойного D являются товарными знаками компании Dolby Laboratories.



Для ознакомления с патентами DTS посетите <http://patents.dts.com>. Производится по лицензии компании DTS Licensing Limited. DTS, the Symbol, а также DTS and the Symbol вместе являются зарегистрированными торговыми марками, а DTS 2.0 Channel является торговой маркой DTS, Inc. © DTS, Inc. Все права защищены.



Технология беспроводного подключения **Bluetooth®** обеспечивает радиосвязь между электронными устройствами.

Подключение отдельных устройств с использованием беспроводной технологии **Bluetooth®** не требует дополнительных затрат. Мобильный телефон с беспроводной технологией **Bluetooth®** можно использовать через канал Cascade при подключении с помощью беспроводной технологии **Bluetooth®**.

Слово **Bluetooth®** и логотипы являются собственностью компании **Bluetooth® SIG, Inc.**, и любое использование этих знаков компанией LG Electronics осуществляется по лицензии.

Другие товарные знаки и торговые названия принадлежат соответствующим владельцам.

## Технические характеристики

Общие параметры (NB3540)	
Требования к сетевому адаптеру	Смотрите основную этикетку на устройстве.
Потребляемая мощность	Смотрите основную этикетку на устройстве.
Размеры (Ш x В x Г)	(770 x 35 x 75) мм
Вес нетто (приблизительно)	1.3 кг
Рабочая температура	от 5 °C до 35 °C (от 41 °F до 95 °F)
Рабочая влажность	от 5 % до 90 %

Входы/Выходы	
OPT. IN (Оптический Вход)	3 В (п-п), Оптический разъем x 1
PORT. IN (вход для портативных устройств)	Среднеквадратичное напряжение - 0.5 В (стерео разъем - 3.5 мм) x 1
Доступная частота дискретизации входного аудиосигнала	32 кГц; 44,1 кГц; 48 кГц; 96 кГц

USB	
Версия	1.1
Электропитание от шины	5 В  500 мА

Усилитель	
Всего	320 Вт
Спереди	80 Вт x 2 (4 Ом на частоте 1 кГц)
Сабвуфер	160 Вт (3 Ом при 80 Гц)
Коэффициент нелинейных искажений	10 %

Беспроводной сабвуфер (S34A2-D)	
Требования к питанию	Смотрите основную этикетку на сабвуфере.
Потребляемая мощность	Смотрите основную этикетку на сабвуфере.
Тип	1-полосный, 1 динамик
Сопротивление	3 Ω
Номинальная входная мощность	160 Вт
Максимальная мощность на входе	320 Вт
Размеры (Ш x В x Г)	(170 x 360 x 316) мм
Вес нетто (приблизительно)	5.55 кг

- Конструкция и технические требования могут изменяться без предварительного уведомления.

# Техническое обслуживание

## Обращение с устройством

### Транспортировка устройства

Сохраняйте исходные упаковочные материалы и коробку. Если необходимо перевезти устройство, для максимальной защиты упакуйте его так, как это было сделано на заводе.

### Поддержание чистоты внешних поверхностей

- Не используйте летучие жидкости такие, как средство от насекомых, рядом с устройством.
- Поверхность можно повредить, если вытирать пыль, сильно надавливая на предмет
- Не допускайте продолжительного контакта с устройством резиновых или пластиковых предметов.

### Очищение устройства

Для чистки проигрывателя используйте мягкую сухую салфетку. Если поверхности очень загрязнены, используйте мягкую салфетку, слегка смоченную в мягком моющем средстве. Не используйте сильные растворители такие, как спирт, бензин или разжижающие средства, так как они могут повредить поверхность.

