

MANUAL DEL PROPIETARIO

Barra de Sonido del canal 2.1

Lea este manual detenidamente antes de utilizar el aparato y guárdelo como referencia para el futuro.

NB3540 (NB3540, S34A2-D)

Información de seguridad



PRECAUCIÓN: PARA REDUCIR EL RIESGO DE DESCARGAS ELÉCTRICAS, NO RETIRE LA TAPA (O PARTE TRASERA), YA QUE NO HAY PIEZAS EN EL INTERIOR QUE PUEDAN SER REPARADAS POR EL USUARIO; ACUDA A UN SERVICIO TÉCNICO

Este símbolo de un rayo con una cabeza de flecha dentro de un triángulo equilátero sirve para alertar al usuario de la presencia de voltaje peligroso no aislado en el producto, y que puede tener la magnitud suficiente para constituir un riesgo de descargas eléctricas para las personas.



El punto de exclamación dentro de un triángulo equilátero sirve para alertar al usuario de la presencia de importantes instrucciones de uso y mantenimiento (servicio) en la literatura que acompaña al producto.



ADVERTENCIA: PARA EVITAR EL PELIGRO DE INCENDIO O DESCARGAS ELÉCTRICAS, NO EXPONGA EL APARATO A LA LLUVIA O LA HUMEDAD.

PRECAUCIÓN: El equipo no debe ser expuesto al agua (goteo o salpicadura), y no deben colocarse sobre éste objetos que contengan líquidos, como floreros.

ADVERTENCIA: No instale este equipo en un espacio cerrado, una estantería o unidad similar.

PRECAUCIÓN: No bloquee las aberturas de ventilación. Realice la instalación siguiendo las instrucciones del fabricante.

Las ranuras y aberturas de la caja sirven para la ventilación y para garantizar un funcionamiento fiable del producto y para protegerlo de un calentamiento excesivo. No bloquee las aberturas colocando el aparato sobre una cama, sofá, alfombra o superficie similar. Este producto no se colocará en una instalación empotrada, por ejemplo, en una estantería, a menos que se disponga de la ventilación adecuada y siempre se hará siguiendo las instrucciones del fabricante.

CUIDADO en relación al cable de alimentación

Para la mayor parte de los aparatos eléctricos se recomienda la utilización de un circuito dedicado;

Es decir, un circuito de salida utilizado sólo por ese aparato y sin salidas o adicionales o derivaciones. Para asegurarse, consulte la página de especificaciones del manual del propietario. No sobrecargue las tomas de pared. Las tomas sobrecargadas, sueltas o dañadas, las alargaderas, los cables de alimentación desgastados o el aislamiento de los cables dañados pueden ser peligrosos. Las citadas condiciones pueden dar lugar al riesgo de descargas eléctricas o un incendio. Examine periódicamente el cable del aparato y, si su aspecto indica algún daño o deterioro, desenchúfelo, no lo utilice y solicite su reparación a un servicio técnico autorizado. Proteja el cable de alimentación de los abusos físicos o mecánicos, evitando que se retuerza o se enganche en una puerta y no pisándolo. Preste especial atención a los enchufes, tomas eléctricas y el punto en el que el cable sale del aparato. Para desconectar la alimentación de la red, desconecte el enchufe. Cuando instale el producto, asegúrese de que se pueda acceder fácilmente al enchufe.

AVISO: Para la información relacionada con la identificación y etiquetado de cumplimiento/ seguridad del producto, consulte la etiqueta principal de la base parte inferior de la Unidad.

Este aparato está equipado con una pila o acumulador.

Modo seguro de retirada de las pilas o la batería del equipo:

Retire las baterías usadas o el pack de pilas siguiendo los pasos en orden inverso al montaje. Para evitar la contaminación del entorno y posibles peligros para el ser humano y la salud de los animales, la pila o pack de pilas se eliminarán en los contenedores de los puntos designados para ello. No elimine las pilas o packs de pilas con otros residuos. Recomendamos la utilización de los sistemas locales de recogida de pilas y acumuladores. No exponga las pilas a un calor excesivo, por ejemplo, la luz solar directa, fuego, etc.

Cómo deshacerse de aparatos eléctricos y electrónicos viejos



1. Todos los aparatos eléctricos o electrónicos se deben desechar de forma distinta del servicio municipal de recogida de basura, a través de puntos de recogida designados por el gobierno o las autoridades locales.
2. La correcta recogida y tratamiento de los dispositivos inservibles contribuye a evitar riesgos potenciales para el medio ambiente y la salud pública.
3. Para obtener más información sobre cómo deshacerse de sus aparatos eléctricos y electrónicos viejos, póngase en contacto con su ayuntamiento, el servicio de recogida de basuras o el establecimiento donde adquirió el producto.

Eliminación de baterías o acumuladores agotados

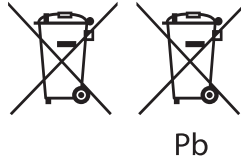

1. Este símbolo puede aparecer junto con símbolos químicos de mercurio (Hg), cadmio (Cd) o plomo (Pb) si la batería contiene más de un 0,0005% de mercurio, un 0,002% de cadmio o un 0,004% de plomo.
2. Las baterías o acumuladores no deberán tirarse junto con la basura convencional, sino a través de los puntos de recogida designados por el gobierno o las autoridades locales.
3. La correcta recogida y tratamiento de las baterías o acumuladores antiguos contribuye a evitar las potenciales consecuencias negativas para el medio ambiente, los animales y la salud pública.
4. Para más información sobre la eliminación de baterías o acumuladores antiguos, póngase en contacto con su ayuntamiento, el servicio de recogida de basuras o el comercio en el que adquirió el producto.

Aviso para Europa

CE 0197

LG Electronics declara por la presente que este/estos producto (s) es/son conformes a las condiciones esenciales requeridas y demás disposiciones de relevancia decretadas por las Directivas 1999/5/CE, 2004/108/CE, 2006/95/CE, 2009/125/CE y 2011/65/EU.

Póngase en contacto con la dirección siguiente para obtener una copia de la declaración de conformidad.

Contacte con la oficina para la conformidad de este producto:

LG Electronics Inc.
EU Representative, Krijgsman 1,
1186 DM Amstelveen, The Netherlands

- Por favor, tome nota que esto NO es un punto de contacto de Atención al Cliente. Para información acerca de Atención al Cliente, refiérase a la Garantía o contacte con el revendedor que le vendió este producto.

sólo para uso en interiores.

Declaración de exposición a radiación RF

Este equipo debe instalarse y utilizarse a una distancia mínima de 20 cm entre el radiador y su cuerpo.

Índice

1 Inicio

- 2 Información de seguridad
- 6 Funciones únicas
- 6 Introducción
 - 6 – Símbolos utilizados en este manual
- 7 Mando a distancia
- 8 Panel frontal
- 8 Panel trasero
- 9 Instalación de la barra de sonido
- 10 Montaje mural de la unidad principal

2 Conectando

- 12 Conexión del adaptador de CA
- 12 Conexión del subwoofer inalámbrico
- 13 Conexiones al televisor
 - 13 – Utilización de un cable ÓPTICO
- 14 Conexión de equipos opcionales
 - 14 – Conexión PORT. (Portátil) IN
 - 14 – Conexión OPTICAL IN
 - 14 – Conexión USB
- 15 – Dispositivos USB compatibles
- 15 – Requisitos de los dispositivos USB
- 16 – Archivo reproducible

3 Funcionamiento

- 17 Operaciones básicas
 - 17 – Funcionamiento USB
- 18 Otras operaciones
 - 18 – DRC (Control de rango dinámico)
 - 18 – AV Sync
 - 18 – Apagado temporal del sonido
 - 18 – Visualización del archivo y la fuente de entrada
 - 18 – Configuración del temporizador de sueño
 - 19 – Encendido/Apagado automático
 - 19 – Cambio de función automático
 - 20 – LG Sound Sync
- 22 Uso de la tecnología Bluetooth

- 22 – Escuchar música almacenada en dispositivos Bluetooth
- 23 Uso de la aplicación Bluetooth
 - 23 – Instale la aplicación "LG Bluetooth Remote" en su dispositivo Bluetooth
 - 24 – Active el Bluetooth con la aplicación "LG Bluetooth Remote"
- 25 Ajuste de la calidad del sonido
 - 25 – Ajustes del efecto de sonido
 - 25 – Ajuste automáticamente el nivel de volumen
 - 25 – Seleccione los ajustes de nivel del woofer
- 26 Control de un televisor con el mando a distancia incluido
 - 26 – Configuración del mando a distancia para el televisor

4 Solución de problemas

- 27 Solución de problemas

5 Apéndice

- 29 Marcas comerciales y licencia
- 30 Especificaciones
- 31 Mantenimiento
 - 31 – Manejo de la unidad

1

2

3

4

5

Funciones únicas

Apagado automático

Esta unidad admite el auto apagado para ahorrar consumo de energía.

Portable In

Escuche la música desde sus dispositivos portátiles. (MP3, ordenador portátil, etc)

Configuración Speaker ez (fácil)

Escuche el sonido de la TV, el DVD o los dispositivos digitales con el modo vívido del canal 2.1.

Sincronización de sonido LG

Controla el nivel de volumen de esta unidad con el control remoto de su TV LG compatible con la sincronización de sonido LG.

Introducción

Símbolos utilizados en este manual

Nota

Indica notas especiales y características de funcionamiento.

Precaución

Indica precauciones para evitar posibles daños.

Mando a distancia

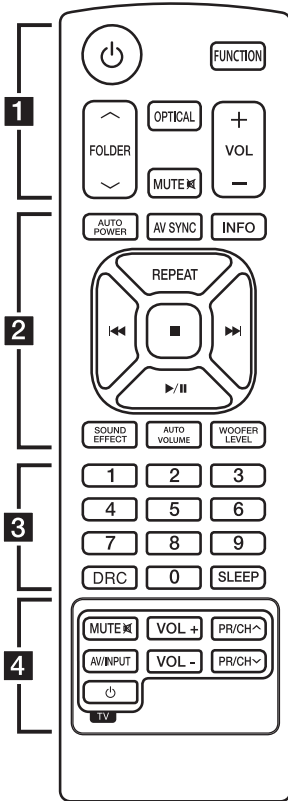

..... **1**

⏻ (Potencia) : Enciende y apaga el equipo.

FUNCTION : Selecciona la función y la fuente de entrada.

FOLDER \wedge / \vee : Busca una carpeta en el dispositivo USB.

OPTICAL : Cambia directamente el modo de entrada a óptico.

MUTE \boxtimes : Silencia el sonido.

VOL $+$ / $-$: Ajusta el volumen de los altavoces.

..... **2**

AUTO POWER : Enciende y apaga la función AUTO POWER. (Consulte la página 19)

AV SYNC : Sincroniza el audio y el vídeo.

INFO : Muestra la información del archivo o de la fuente de entrada.

REPEAT : Permite escuchar los archivos de forma repetida o en orden aleatorio.

\lll / \ggg (Saltar/Buscar) :

- Salta rápidamente hacia delante o hacia atrás.
- Busca una sección dentro de un archivo.

■ (Detener) : Detiene la reproducción.

\triangleright / \parallel (Reproducir/Pausa) : Inicia la reproducción. / Hace una pausa en la reproducción.

SOUND EFFECT : Selecciona un modo de efecto de sonido.

AUTO VOLUME : Enciende y apaga el modo AUTO VOLUME.

WOOFER LEVEL : Ajusta el nivel de sonido del altavoz deseado.

..... **3**

Botones numérico **0 a 9** : Selecciona directamente un archivo.

DRC : Enciende o apaga la función DRC.

SLEEP : Configura el sistema para el apagado automático a una hora determinada.

..... **4**

Botones de control del televisor : Véase la página 26.

Sustitución de la pila

Retire la protección de la batería de la parte trasera del control remoto, e introduzca dos baterías R03 (tamaño AAA) con la polaridad $+$ y $-$ correcta.

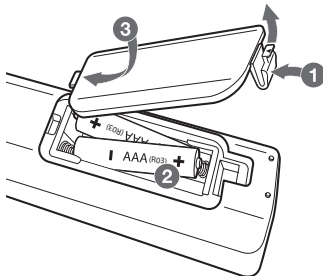

Panel frontal

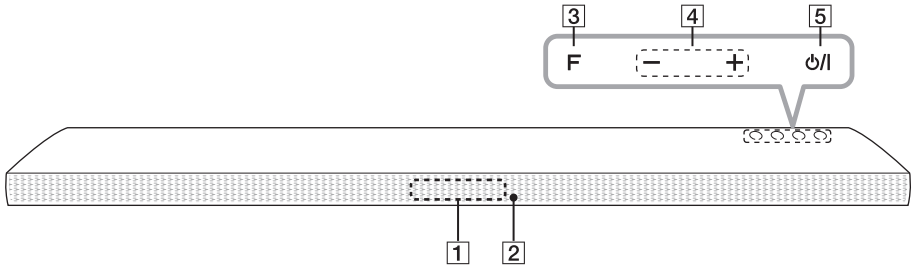

1 Pantalla

2 Sensor remoto

LED de modo de espera
Se enciende en rojo cuando está en modo de espera.

3 F (Función)

Selecciona la función y la fuente de entrada.

4 - / + (Volumen)

Ajusta el nivel de volumen.

5 $\text{\textcircled{P}}$ / | (En espera/Encendido)

Panel trasero

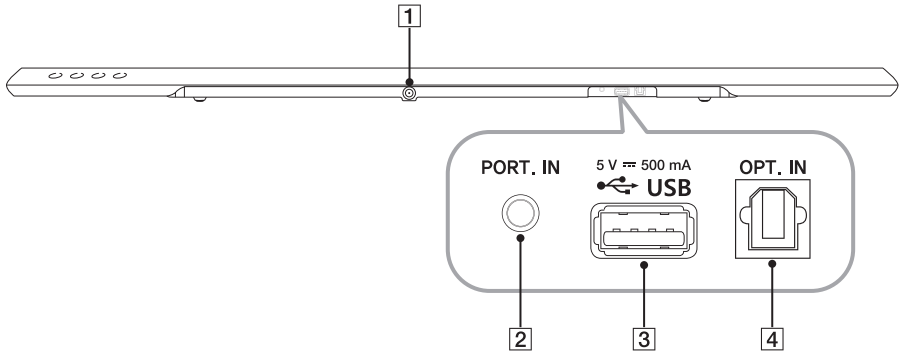

1 DC. IN 25 V $\text{\textcircled{P}}$ 2 A

2 PORT. IN : Entrada portátil

3 Puerto USB

4 OPT. IN : Entrada óptica

Instalación de la barra de sonido

Puede escuchar sonidos conectando la unidad al otro dispositivo: TV, reproductor de discos Blu-ray, reproductor DVD, etc.

Coloque la unidad frente al TV y conéctela al dispositivo que desee. (Consulte las páginas 13 - 15)

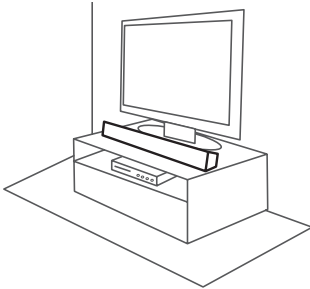

Precaución

Para un mejor rendimiento de la conexión inalámbrica, como Bluetooth o subwoofer inalámbrico, no instale la unidad en muebles metálicos ya que la conexión inalámbrica se comunica a través de un módulo situado en la parte inferior de la unidad.

Montaje mural de la unidad principal

Puede montar la unidad principal en una pared.

Materiales de preparación

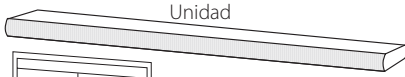

(No suministrado)



! Nota

Para usar la conexión USB, conecte el adaptador de género USB suministrado antes de montar la unidad en la pared.

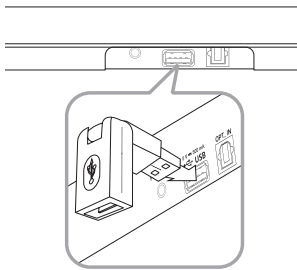

1. Haga coincidir el BORDE INFERIOR de la TV de la guía de instalación del soporte de pared con la parte inferior de la TV y póngalo en su posición.

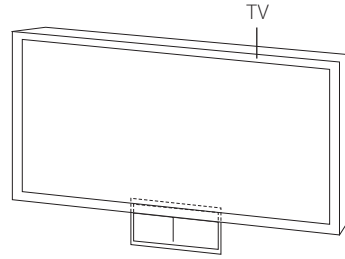

2. Para el montaje mural (hormigón), utilice tacos de pared. Deberá taladrar algunos orificios. Se facilita una hoja de guía (Guía de instalación de los soportes de pared) para realizar los taladros. Utilice la hoja para comprobar el punto del taladro.

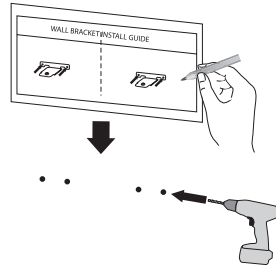

3. Retire la guía de instalación del soporte de pared

4. Fije los soportes con los tornillos (A) como se muestra en la ilustración de abajo.

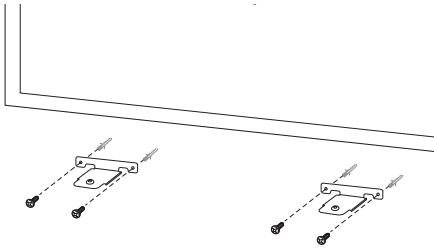

! Nota

Los tornillos (A) y los enchufes de pared para el montaje de la unidad no están incluidos. Recomendamos Hilti (HUD-1 6 x 30) para el montaje.

5. Ponga la unidad en los soportes para que coincida con los orificios de los tornillo de la parte inferior de la unidad.

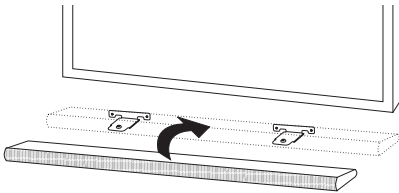

6. Fije la unidad firmemente con los tornillos.

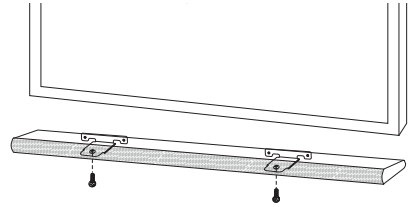

! Nota

Para desmontar la unidad, lleve a cabo este procedimiento en orden inverso.

! Precaución

- No instale esta unidad al revés. Puede dañar las partes de esta unidad o causar heridas personales.
- No se cuelgue de la unidad instalada y evite que reciba cualquier impacto.
- Fije la unidad a la pared de modo que no pueda desprenderse y caer. Si la unidad cae, podrá causarle lesiones y sufrir daños.
- Cuando la unidad se instale en una pared, asegúrese de que los niños no tiren de los cables, porque la unidad podrá caer.

Conexión del adaptador de CA

1. Conecte el cable de alimentación de CA al adaptador de CA.
2. Conecte el cable adaptador AC a la DC.IN toma del adaptador.
3. Conecte el cable de alimentación de CA en un enchufe de CA.

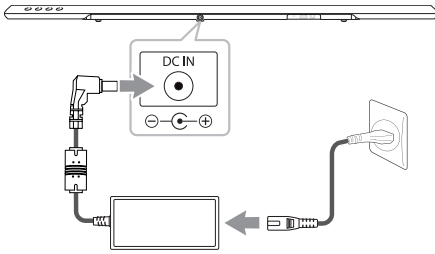

Precaución

Use únicamente el adaptador de CA suministrado con este dispositivo. NO use un suministro de energía de otro dispositivo o fabricante. Usar cualquier otro cable o suministro de energía puede dañar el dispositivo y anular su garantía.

Conexión del subwoofer inalámbrico

Indicador LED de subwoofer inalámbrico

Color de LED	Funcionamiento
Amarillo-verde (parpadea)	Se está intentando la conexión.
Amarillo-verde	La conexión se ha completado.
Rojo	El subwoofer inalámbrico está en modo de espera o la conexión ha fallado.
Apagado (sin pantalla)	El cable de alimentación del subwoofer inalámbrico está desconectado.

Ajuste inicial de una ID para el subwoofer inalámbrico

1. Conecte el cable de alimentación del subwoofer inalámbrico a la red.
2. Encendido de la unidad principal: la unidad principal y el subwoofer inalámbrico se conectarán automáticamente.

Conexión inalámbrica manual

Cuando su conexión no está completada, el LED rojo o el LED amarillo-verde parpadean en el subwoofer inalámbrico y éste no emite ningún sonido. Para resolver este problema, siga estos pasos.

1. Ajuste al mínimo el nivel del volumen de la unidad principal.
 - En la pantalla aparecerá "VOL MIN".
2. Mantenga presionado **MUTE** (Mute) en el mando a distancia durante unos 3 segundos.
 - "W RESET" aparecerá brevemente en la ventana de la pantalla.

- Si el LED del subwoofer inalámbrico está ya parpadeando en color amarillo-verde y de forma continua, puede saltarse este paso.

Mantenga pulsando **PAIRING** en la parte trasera del subwoofer inalámbrico durante más de 5 segundos.

- El LED del subwoofer inalámbrico se enciende de forma alterna en color rojo y amarillo-verde.
- Desconecte el cable de alimentación de la unidad y del subwoofer inalámbrico.
 - Conéctelos de nuevo después de que el LED de la unidad principal y el del subwoofer inalámbrico estén completamente apagados.
- La unidad y el subwoofer inalámbrico se asociarán automáticamente al encender la unidad.

- Cuando se haya completado la conexión, podrá ver en el subwoofer el LED amarillo-verde.

! Nota

- Transcurren unos segundos (o más tiempo) hasta que el subwoofer y la unidad se comunican entre ellos y producen sonido.
- Cuanto más cerca estén la unidad y el subwoofer, mejor será la calidad del sonido. Se recomienda instalar la unidad y el subwoofer lo más cerca posible (a menos de 5 m) y evitar los casos a continuación.
 - Hay un obstáculo entre la unidad y el subwoofer.
 - Hay un dispositivo que utiliza la misma frecuencia con esta conexión inalámbrica, como un aparato médico, un microondas o un dispositivo LAN inalámbrico.

Conexiones al televisor

Utilización de un cable ÓPTICO

- Conecte el OPT. IN de la parte trasera de la unidad al conector OPTICAL OUT de la TV utilizando un cable OPTICAL.

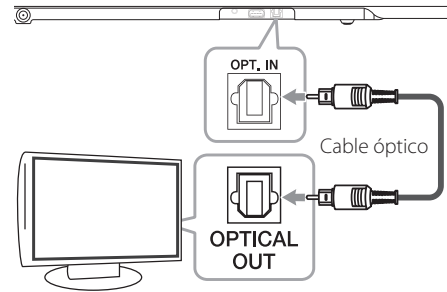

- Establezca la fuente de entrada en OPTICAL. Pulse repetidamente **FUNCTION** en el mando a distancia o **F** en la unidad hasta que se seleccione la función. Para seleccionar directamente la función OPTICAL, pulse **OPTICAL** en el mando a distancia.

! Nota

- Puede disfrutar del sonido del televisor a través de los altavoces de esta unidad. Pero, con algunos televisores, debe seleccionar el estado de altavoces externos en el menú del televisor. (Para más detalles, consulte el manual de usuario del televisor.)
- Establezca la salida de sonido de la TV para escuchar el sonido a través de esta unidad: Menú de ajuste de TV → [Sonido] → [Salida de Sonido de TV] → [Altavoz Externo (Óptico)]
- Los detalles del menú de ajustes de TV pueden variar dependiendo de los fabricantes o de los modelos de TV.

Conexión de equipos opcionales

Conexión PORT. (Portátil) IN

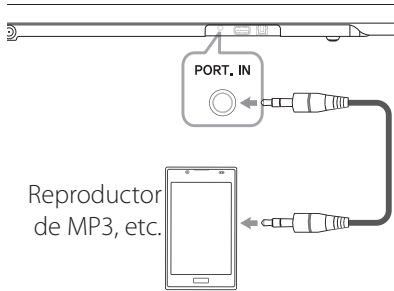

Reproductor de MP3, etc.

Escuchar música desde un reproductor externo

La unidad se puede utilizar para reproducir música desde muchos tipos de reproductores o componentes portátiles.

1. Conecte el reproductor portátil en el conector PORT. (Portátil) IN de la unidad.
2. Desconecte la corriente pulsando **⏻** (Potencia).
3. Seleccione la función PORTABLE pulsando **FUNCTION** en el mando a distancia o **F** en la unidad hasta que la función esté seleccionada.
4. Encienda el reproductor portátil o dispositivo externo y comience su reproducción.

Conexión OPTICAL IN

Conecte un conector óptico de salida para dispositivos externos al OPT. IN Conector.

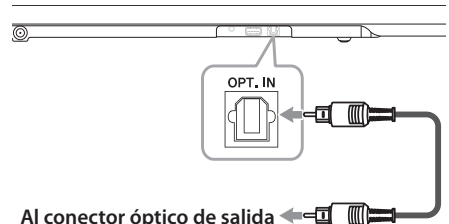

Al conector óptico de salida del dispositivo externo

Configuración Speaker ez (fácil)

Escuche el sonido desde el televisor, DVD o dispositivos digitales con modo de 2.1 o 2 canales.

1. Conecte el conector OPT. IN de la parte trasera de la unidad al conector de salida óptica del TV (o dispositivo digital, etc.).
2. Seleccione la fuente de entrada OPTICAL pulsando **FUNCTION** en el mando a distancia o **F** en la unidad hasta que la función esté seleccionada.
Para seleccionar directamente la función OPTICAL, pulse **OPTICAL** en el mando a distancia.
3. Escuche el sonido con altavoz en 2.1 o 2 canales.
4. Pulse **OPTICAL** para salir de OPTICAL. La función se devuelve a la anterior.

Conexión USB

Conecte el dispositivo de memoria USB al puerto USB de la parte trasera de la unidad.

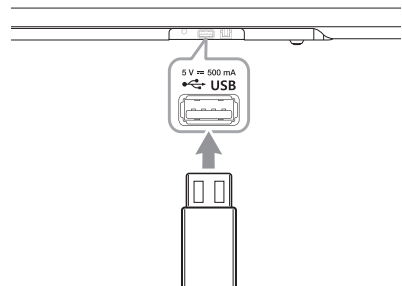

Conecte un USB al adaptador de género USB cuando la unidad esté montada en la pared.

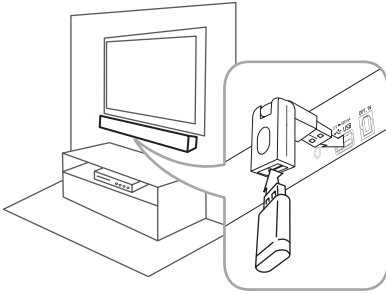

Para obtener más información de la reproducción de archivos en un dispositivo USB, consulte la página 17.

Retirada del dispositivo USB del aparato

1. Elija un modo de funcionamiento diferente o pulse **■** dos veces seguidas.
2. Retire el dispositivo USB del aparato.

Dispositivos USB compatibles

- Reproductor MP3: Reproductor MP3 tipo flash.
- Unidad USB Flash: Dispositivos compatibles con USB 1.1.
- La función USB de esta unidad no es compatible con algunos dispositivos USB.

Requisitos de los dispositivos USB

- No son compatibles aquellos dispositivos que requieren la instalación de programas adicionales conectados a un ordenador.
- No retire el dispositivo USB durante el funcionamiento.
- Para los USB de gran capacidad, puede necesitarse más de un minuto para realizar la búsqueda.
- Para evitar la pérdida de datos, haga una copia de seguridad de todos los datos.
- Esta unidad no es compatible cuando el número total de archivos es de 1 000 o superior.
- No se puede conectar el puerto USB de la unidad a un ordenador. El equipo no se puede utilizar como dispositivo de almacenaje.
- Esta unidad no admite el sistema de archivos exFat. (Los sistemas FAT16/FAT32/NTFS están disponibles.)
- Dependiendo de algunos dispositivos, puede que la unidad no reconozca los siguientes.
 - Disco duro externo
 - Lectores de tarjetas
 - Dispositivos bloqueados
 - Dispositivos USB de tipo rígido
 - Hub USB
 - Utilizar cables de extensión USB
 - iPhone/iPod/iPad
 - Dispositivo Android

Archivo reproducible

Frecuencia de muestreo

MP3: de 32 a 48 kHz
 WMA: de 32 a 48 kHz
 OGG: de 32 a 48 kHz
 FLAC: de 32 a 192 kHz
 WAV: de 32 a 48 kHz

Bitrate

MP3: de 80 a 320 kbps
 WMA: de 56 a 128 kbps
 OGG: de 50 a 500 kbps
 FLAC: de 500 a 5000 kbps
 WAV: de 500 a 5000 kbps

- Número máximo de archivos: Menos de 999
- Un archivo protegido por DRM (Gestión de Derechos Digitales) no se puede utilizar en el dispositivo.
- No se pueden reproducir archivos de vídeo en el dispositivo de almacenaje USB.
- Dependiendo del rendimiento de su dispositivo USB puede que la reproducción no funcione bien.

! Nota

- Las carpetas y los archivos del USB se reconocen como a continuación.

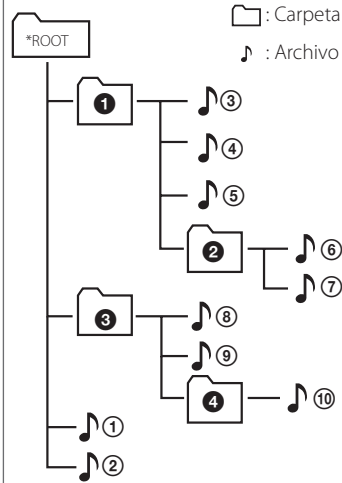

- Si no hay ningún archivo en una carpeta, la carpeta no aparecerá.
- El archivo se reproducirá desde el archivo 1 al 10 uno por uno.
- Los archivos y las carpetas se presentarán en el orden de grabación y se podrán presentar de forma diferente dependiendo de las circunstancias de grabación.
- Esta unidad puede mostrar solo los nombres de los archivos o las carpetas que contengan números o caracteres en inglés.
- *ROOT: La primera pantalla que puede visualizar cuando un equipo reconoce la USB es "ROOT".

Operaciones básicas

Funcionamiento USB

1. Conecte el dispositivo USB al puerto USB.
2. Seleccione la función USB pulsando **FUNCTION** en el mando a distancia o **F** en la unidad hasta que la función esté seleccionada.

Para	Haga esto
Detener	Pulse ■ .
Reproducción	Pulse ▶ / II .
Pausa	Durante la reproducción, pulse ▶ / II .
Salta a el archivo anterior/siguiente	Durante la reproducción, pulse ▶▶▶ en el mando a distancia para pasar al archivo siguiente. Antes de 2 segundos de reproducción, pulse ◀◀◀ en el mando a distancia para pasar al archivo anterior. Tras 3 segundos de reproducción, pulse ◀◀◀ en el mando a distancia para ir al principio del archivo.
Buscar una sección en un archivo	Mantenga pulsado ◀◀◀ / ▶▶▶ durante la reproducción y suelte el botón en el lugar donde desee escuchar. (excepto archivos FLAC y OGG)
Reproducción repetida o aleatoria	Pulse REPEAT en el mando a distancia repetidamente, la pantalla cambiará en el orden siguiente, OFF → RPT 1 → RPT DIR (DIRECTORY) → RPT ALL → RANDOM.
Selección directa de los archivos	Pulse los botones numéricos 0 a 9 del mando a distancia para ir directamente al archivo deseado.
Buscar una carpeta	Pulse FOLDER ▲ / ▼ en el mando a distancia.
Continuar la reproducción	Esta unidad memoriza una canción que está sonando que se ha reproducido antes de cambiar la función o de apagar la unidad.

! Nota

- Es posible que el punto de reanudación se borre cuando se desconecta el cable de alimentación o se retira el dispositivo USB de la unidad.
- Repetir/Reproducción aleatoria funciona como sigue.

En la pantalla	Descripción
OFF	Reproduce en orden las canciones del dispositivo USB.
RPT1	Reproduce la misma canción repetidamente.
RPT DIR	Reproduce las canciones de una carpeta repetidamente.
RPT ALL	Reproduce repetidamente todas las canciones del dispositivo USB.
RANDOM	Reproduce las canciones de manera aleatoria.

Otras operaciones

DRC (Control de rango dinámico)

Hace que el sonido sea claro cuando se baja el volumen (sólo Dolby Digital). Seleccione [DRC ON] con **DRC**.

AV Sync

Cuando se reciben señales de audio del televisor, en ocasiones no se pueden acoplar el sonido y las imágenes. En este caso, esta función puede ajustar el tiempo de retardo.

1. Pulse **AV SYNC**.
2. Utilice **◀◀/▶▶** para desplazarse arriba y abajo a través de la cantidad de retardo, que puede ajustar a cualquier medida entre 0 y 300 ms.

! Nota

La función no funciona en USB.

Apagado temporal del sonido

Pulse **MUTE** para que el equipo quede en silencio.

Puede desactivar el sonido de la unidad para, por ejemplo, contestar al teléfono; el indicador «MUTE» se muestra en la ventana de la pantalla.

Para cancelarlo, pulse **MUTE** de nuevo en el mando a distancia o cambie el nivel del volumen.

Visualización del archivo y la fuente de entrada

Puede mostrar varias informaciones de la fuente de entrada pulsando **INFO**.

USB : Información de archivo contenida en un USB (MP3/WMA/OGG/FLAC/WAV)

OPTICAL : Formato de audio, canal de audio.

Configuración del temporizador de sueño

Pulse **SLEEP** varias veces para seleccionar las opciones del periodo de tiempo deseado (en minutos):

DISPLAY OFF (la ventana de visualización se apagará) -> DIMMER (la mitad de la ventana de visualización se oscurecerá) -> Valor del temporizador de apagado -> Visualización encendida

Para comprobar el tiempo restante, pulse **SLEEP**.

Para cancelar la función de sueño, pulse **SLEEP** varias veces hasta que aparezca "10MIN"; y a continuación pulse **SLEEP** de nuevo mientras visualiza "10MIN".

! Nota

Puede comprobar el tiempo restante antes de que la unidad se apague. Pulse **SLEEP** y el tiempo restante aparecerá en la pantalla.

AUTO DESCONEXIÓN

Esta unidad se auto apagará para ahorrar consumo eléctrico en caso que la unidad principal no esté conectada a un dispositivo externo y no se utilice durante 20 minutos.

Lo mismo sucede después de que la unidad principal haya estado conectada a otro dispositivo durante seis horas a través de una entrada analógica.

Encendido/Apagado automático

Una fuente de entrada enciende automáticamente esta unidad. Óptica, LG TV, o Bluetooth.

Cuando enciende su TV o un dispositivo externo conectado a esta unidad, ésta reconoce la señal de entrada y selecciona la función adecuada. Puede escuchar el sonido desde su dispositivo.

Si intenta conectar su dispositivo Bluetooth, esta unidad se enciende ya lista para asociar. Conecte su dispositivo Bluetooth y reproduzca su música.

Esta función se enciende o apaga cada vez que pulse el botón **AUTO POWER**.

! Nota

- Tras encender la unidad con la función **AUTO POWER**, se apagará automáticamente si durante un período de tiempo no hay señal del televisor conectado a través de LG Sound Sync (Óptico/Inalámbrico).
- Tras encender la unidad con la función **AUTO POWER**, se apagará automáticamente si durante un período de tiempo no hay señal desde el dispositivo externo.
- Si apaga la unidad directamente, no se podrá encender automáticamente la función **AUTO POWER**. Sin embargo, la unidad se puede encender con la función **AUTO POWER** cuando la señal óptica entra después de 5 segundos sin señal.
- Dependiendo del dispositivo conectado, puede no estar disponible esta función.
- Si desconecta la conexión Bluetooth de esta unidad, algunos dispositivos Bluetooth intentarán continuamente conectarse a la unidad. Por esto es recomendable desconectar la conexión antes de apagar la unidad.

Cambio de función automático

Esta unidad reconoce las señales de entrada ópticas, Bluetooth y LG TV y, a continuación cambia a la función correspondiente de forma automática.

Cuando entra la señal óptica

Cuando enciende el dispositivo externo conectado a esta unidad mediante un cable óptico, esta unidad cambia la función a óptica. Puede escuchar el sonido desde su dispositivo.

Cuando intenta conectar un dispositivo Bluetooth

Cuando intenta conectar su dispositivo Bluetooth a esta unidad, se selecciona la función Bluetooth. Reproduzca su música en el dispositivo Bluetooth.

Cuando entra la señal LG TV

Cuando enciende su LG TV conectada mediante LG Sound Sync, esta unidad cambia la función a LG TV. Puede escuchar el sonido desde su TV.

Cuando conecta la aplicación "LG Bluetooth Remote"

Cuando conecta su dispositivo Bluetooth utilizando la aplicación "LG Bluetooth Remote", esta unidad mantiene la función actual y además podrá controlar la unidad a través de la aplicación.

! Nota

- Para cambiar a la función óptica son necesarios 5 segundos sin señal.
- Si está utilizando la función LG TV, esta unidad no reacciona a la conexión Bluetooth.
- Si está utilizando la función Bluetooth, esta unidad no reacciona a la conexión de LG TV.
- El cambio de función automático no funciona si su dispositivo Bluetooth o su LG TV no han sido nunca asociados a esta unidad.
- Si desconecta la conexión Bluetooth de esta unidad, algunos dispositivos Bluetooth intentarán continuamente conectarse a la unidad. Por esto es recomendable desconectar la conexión antes de cambiar la función.
- Si conecta su dispositivo Bluetooth mediante la aplicación "LG Bluetooth Remote", cuando esta unidad esté lista para asociarse con LG TV, la unidad cambia la función a Bluetooth.

LG Sound Sync

Puede controlar algunas funciones de esta unidad con el mando a distancia de su televisor con LG Sound Sync. Puede usarse con los televisores LG compatibles con LG Sound Sync. Asegúrese de que su televisor incorpora el logotipo LG Sound Sync.

Funciones controlables con el mando a distancia del televisor LG: Subir/bajar volumen, silencio

Consulte en el manual de instrucciones del televisor los detalles de la función LG Sound Sync.

Haga una de las siguientes conexiones, dependiendo de las capacidades de su equipo.

! Nota

- También puede utilizar el mando a distancia de esta unidad mientras usa LG Sound Sync. Si utiliza de nuevo al mando a distancia del televisor, la unidad se sincronizará con el televisor.
- Cuando fallen las conexiones, compruebe el estado del televisor y si está encendido.
- Compruebe el estado de esta unidad y la conexión en los casos siguientes mientras utiliza LG Sound Sync.
 - Apagó la unidad.
 - Modificar las funciones por otras.
 - Desconexión del cable óptico.
 - Desconectar la conexión inalámbrica debido a una interferencia o a la distancia.
- El tiempo necesario para apagar esta unidad es diferente dependiendo de su televisor cuando configura la función AUTO POWER en ENCENDIDO.

Con conexión cableada

1. Conecte su televisor LG a la unidad con un cable óptico.

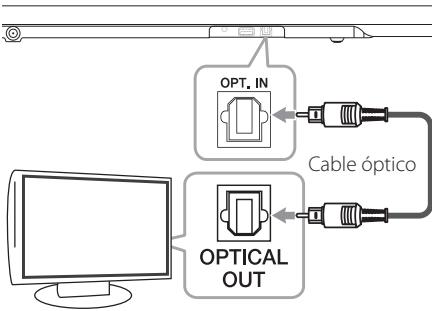

2. Establezca la salida de sonido de la TV para escuchar el sonido a través de esta unidad: Menú de ajuste de TV → [Sonido] → [Salida de Sonido de TV] → [LG Sound Sync (Óptica)]
3. Encienda la unidad pulsando  (Alimentación) en el mando a distancia.
4. Seleccione la función OPTICAL usando **FUNCTION** en el mando a distancia o **F** en la unidad hasta que la función esté seleccionada. Puede visualizar "LG OPT" en la ventana de visualización si se ha realizado normalmente la conexión entre esta unidad y su TV.

Con conexión inalámbrica

1. Encienda la unidad pulsando  (Encendido) en el mando a distancia.
2. Seleccione la función LG TV usando **FUNCTION** en el mando a distancia o **F** en la unidad hasta que la función esté seleccionada.
3. Establezca la salida de sonido de la TV para escuchar el sonido a través de esta unidad: Menú de ajuste de TV → [Sonido] → [Salida de Sonido de TV] → [LG Sound Sync (Inalámbrica)]

El mensaje "PAIRED" aparece en la ventana de visualización durante aproximadamente 3 segundos y después puede visualizar "LG TV" en la ventana de visualización si la conexión entre la unidad y su TV ha sido realizada normalmente.

! Nota

- Si ha apagado la unidad directamente presionando  (Encendido/Apagado), se desconectará LG Sound Sync (Inalámbrico). Para utilizar esta función de nuevo, deberá volver a conectar el televisor y la unidad.
- Los detalles del menú de ajustes de TV pueden variar dependiendo de los fabricantes o de los modelos de TV.
- El dispositivo con tecnología inalámbrica **Bluetooth®** se desconectará al seleccionar la función LG Sound Sync. "LG Bluetooth Remote" la aplicación a la que está ya conectado está desconectada.

Uso de la tecnología Bluetooth

Acerca de Bluetooth

Bluetooth es una tecnología de comunicación inalámbrica para conexiones de corta distancia.

Puede interrumpirse el sonido cuando hay interferencias causadas por otras ondas electrónicas de la misma frecuencia o si se conectan dispositivos bluetooth en otras habitaciones cercanas.

La conexión de dispositivos individuales bajo tecnología inalámbrica **Bluetooth®** no causa ningún cambio. Se puede usar un teléfono con tecnología inalámbrica **Bluetooth®** a través de Cascade si las conexión se ha realizado con tecnología inalámbrica **Bluetooth®**.

Dispositivos disponibles: teléfono móvil, MP3, ordenador portátil, PDA etc.

Perfiles de Bluetooth

Para utilizar la tecnología inalámbrica **Bluetooth®** los dispositivos deben tener capacidad para interpretar ciertos perfiles. Esta unidad es compatible con el perfil siguiente.

A2DP (Advanced Audio Distribution Profile)

Escuchar música almacenada en dispositivos Bluetooth

Acoplar su equipo y un aparato Bluetooth

Antes de comenzar el procedimiento de acoplamiento, asegúrese de que se haya activado la función Bluetooth del aparato Bluetooth. Consulte la guía de usuario del aparato Bluetooth. Una vez realizado con éxito el acoplamiento, no es necesario volver a realizarlo.

1. Seleccione la función Bluetooth usando **FUNCTION** en el mando a distancia o **F** en la unidad hasta que la función esté seleccionada. Aparece "BT" y, a continuación, "READY" en la ventana del visor.
2. Encienda el aparato Bluetooth y realice la operación de acoplamiento. Durante la búsqueda del aparato Bluetooth, quizás se muestre una lista de los dispositivos encontrados en la pantalla del aparato Bluetooth, dependiendo del tipo de aparato de que se trate. Su unidad aparece como "LG SOUND BAR (XX:XX)".

! Nota

- XX: XX son los cuatro últimos dígitos de la dirección Bluetooth. Por ejemplo, si su unidad dispone de una dirección Bluetooth como 9C:02:98:4A:F7:08, verá "LG SOUND BAR (F7:08)" en su dispositivo Bluetooth.
- Dependiendo del tipo de aparato de se trate, el modo de acoplamiento puede ser diferente. Introduzca el código PIN (0000) según sea necesario.

3. Cuando esta unidad esté conectada correctamente con su dispositivo Bluetooth, en la ventana de visualización aparecerá "PAIRED".
4. Escuche la música.
Para reproducir la música almacenada en el aparato Bluetooth, consulte la guía de usuario del aparato Bluetooth.

! Nota

- Cuando utilice tecnología *Bluetooth®*, deberá hacer una conexión entre la unidad y el dispositivo Bluetooth tan cercana como sea posible y mantener la distancia. Sin embargo, podría no funcionar correctamente en el caso siguiente:
 - Hay un obstáculo entre la unidad y el dispositivo Bluetooth.
 - Hay un dispositivo que utiliza la misma frecuencia con tecnología *Bluetooth®*, como un aparato médico, un microondas o un dispositivo LAN inalámbrico.
- Esta unidad es compatible con la asociación automática de Bluetooth. Sin embargo no funciona en el siguiente caso:
 - Cuando reinicia la unidad.
 - Cuando vuelve a la función Bluetooth tras utilizar la función LG TV.
- El sonido podría interrumpirse cuando otra onda electrónica interfiera en la conexión.
- No se puede controlar el aparato Bluetooth con este equipo.
- El acoplamiento se limita a un aparato Bluetooth por equipo y no es posible el acoplamiento múltiple.
- Dependiendo del tipo de aparato, quizás no pueda usar la función Bluetooth.
- Puede disfrutar del sistema inalámbrico usando el teléfono, MP3, notebook, etc.
- Cuanto mayor sea la distancia entre la unidad y el dispositivo Bluetooth, peor será la calidad del sonido.
- La conexión Bluetooth se desconectará cuando se apague la unidad o se aleje el dispositivo Bluetooth de ella.
- Si se desconecta la conexión Bluetooth, vuelva a conectar el dispositivo Bluetooth a la unidad.
- Cuando no se ha conectado el Bluetooth, aparece "READY" en la ventana de la pantalla.

Uso de la aplicación Bluetooth

! Nota

Sólo el sistema operativo Android está disponible para usar la aplicación "LG Bluetooth Remote" con esta unidad.

Acerca de la aplicación "LG Bluetooth Remote"

La aplicación "LG Bluetooth Remote" trae un conjunto de nuevas funciones para esta unidad.

Para disfrutar de más funciones, le recomendamos que descargue e instale la aplicación gratuita "LG Bluetooth Remote".

Instale la aplicación "LG Bluetooth Remote" en su dispositivo Bluetooth

Hay dos maneras de instalar la Aplicación "LG Bluetooth Remote" en su Dispositivo Bluetooth.

Instale la Aplicación "LG Bluetooth Remote" a través del código QR

1. Instale la aplicación "LG Bluetooth Remote" con el código QR. Utilice el software de escaneo para escanear el código QR.



2. Toque un icono para la instalación.
3. Toque un icono para la descarga.

! Nota

- Asegúrese de que el dispositivo Bluetooth esté conectado a Internet.
- Asegúrese de que el dispositivo Bluetooth tenga una aplicación de software de exploración. De lo contrario, descargue una de "Google (Google Play Store)".

Instale la aplicación "LG Bluetooth Remote" a través de "Google Android Market (Google Play Store)"

1. Toque el icono "Google Android Market (Google Store Play)".
2. Introduzca "LG Bluetooth Remote" en la barra de búsqueda y realice la búsqueda.
3. Encuentre y toque "LG Bluetooth Remote" en la lista de resultados para iniciar la descarga de la aplicación Bluetooth.
4. Toque un icono para la instalación.
5. Toque un icono para la descarga.

! Nota

- Asegúrese de que el dispositivo Bluetooth esté conectado a Internet.
- Asegúrese de que el dispositivo Bluetooth está equipado con "Google Android Market (Google Play Store)".

Active el Bluetooth con la aplicación "LG Bluetooth Remote"

"LG Bluetooth Remote" permite conectar su dispositivo Bluetooth con esta unidad.

1. Toque el icono de la aplicación "LG Bluetooth Remote" en la pantalla de inicio para abrir la aplicación "LG Bluetooth Remote", y vaya al menú principal.
2. Toque [Setting] y seleccione la unidad que desee.
3. Si desea obtener información adicional sobre el funcionamiento, toque [Setting] y [Help].

! Nota

- La aplicación "LG Bluetooth Remote" estará disponible en la versión software como sigue;
 - S/O Android: Ver 2.3.3 (o posterior)
- Esta unidad no es compatible con multi-pareo. Si esta unidad ya está conectada con otro dispositivo Bluetooth, desconecte ese dispositivo y vuelva a intentar.
- Si usa la aplicación "LG Bluetooth Remote" para operar, habrá algunas diferencia entre la app "LG Bluetooth Remote" y el mando a distancia suministrado. Use el mando a distancia suministrado según lo requiera.
- Dependiendo del dispositivo Bluetooth, "LG Bluetooth Remote" App podría no funcionar.
- Tras conectar la aplicación "LG Bluetooth Remote", la música se emitirá desde su dispositivo. En ese caso, vuelva a repetir el procedimiento para la conexión.
- Si opera otras aplicaciones o cambia los ajustes de su dispositivo Bluetooth mientras está utilizando la aplicación "LG Bluetooth Remote", "LG Bluetooth Remote" puede operar de manera anormal.
- Cuando la aplicación "LG Bluetooth Remote" opera de manera anormal, compruebe su dispositivo Bluetooth y la conexión de la aplicación "LG Bluetooth Remote" y, a continuación intente de nuevo la conexión.
- Dependiendo del sistema operativo del teléfono inteligente, pueden darse algunas diferencias en el uso de "LG Bluetooth Remote".
- Si selecciona la función Bluetooth después de que la aplicación "LG Bluetooth Remote" se haya desconectado, esta unidad y su dispositivo Bluetooth se asociarán automáticamente pero no podrá controlar esta unidad con la aplicación "LG Bluetooth Remote". Para utilizar la aplicación "LG Bluetooth Remote" vuelva a conectar la aplicación.
- Incluso si la conexión Bluetooth está desconectada, puede utilizar la aplicación "LG Bluetooth Remote" cuando cambie la función por otras, excepto por la función LG TV.

Ajuste de la calidad del sonido

Ajustes del efecto de sonido

Este sistema tiene varios campos de sonido surround predefinidos. Puede seleccionar el modo de sonido deseado con **SOUND EFFECT**.

Los elementos visualizados para el ecualizador pueden ser diferentes, dependiendo de las fuentes de sonido y los efectos.

En la pantalla	Descripción
STD (Estándar)	Puede disfrutar del sonido sin efectos de ecualizador.
NEWS	Este programa hace que la voz suene clara, mejorando la calidad del sonido de la voz.
MUSIC	Puede disfrutar de un sonido natural y confortable.
CINEMA	Puede disfrutar de un sonido más envolvente y cinematográfico.
SPORTS	Puede disfrutar de un sonido más dinámico.
BASS	BASS indica Bass Blast. Durante la reproducción, refuerza los efectos de agudos, graves y surround.

! Nota

- En algunos modos de surround, algunos altavoces pueden no emitir sonido, o un sonido bajo. Depende del modo de surround y la fuente de audio; no se trata de un defecto.
- Puede ser necesario reiniciar el modo de surround, tras cambiar la entrada, en ocasiones incluso tras cambiar la pista de sonido.
- Debido a que esta unidad tiene un efecto de sonido exclusivo para el archivo FLAC, el efecto de sonido queda fijado mientras se reproducen el archivo FLAC.

Ajuste automáticamente el nivel de volumen

Esta unidad admite la función volumen automático que ajusta automáticamente el nivel del volumen.

Cuando la salida de sonido es muy alta o muy baja, pulse **AUTO VOLUME** en el control remoto. Así puede disfrutar del sonido con los niveles apropiados.

Para cancelar esta función, pulse de nuevo el botón.

Seleccione los ajustes de nivel del woofer

Se puede ajustar el nivel de sonido del woofer de -40 dB a 6 dB.

1. Pulse **WOOFER LEVEL**.
2. Pulse **VOL +/—** para ajustar el nivel de sonido del woofer.

Control de un televisor con el mando a distancia incluido

Puede controlar su televisor con los botones siguientes.

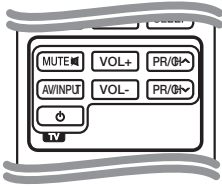

Botón	Funcionamiento
MUTE	Encienda o apague el volumen del televisor.
AV/INPUT	Cambia la fuente de entrada del televisor entre la televisión y otras fuentes de entrada.
(Encendido de TV)	Enciende o apaga el televisor.
VOL +/—	Ajusta el volumen del televisor.
PR/CH	Se desplaza arriba y abajo en los canales memorizados.

! Nota

- Dependiendo de la unidad que se conecte, quizás no pueda controlar el televisor con algunos de los botones.
- El control remoto de la unidad realiza la operación básica de su televisor. Use el control remoto de su televisor para disfrutar de sus operaciones avanzadas.

Configuración del mando a distancia para el televisor

Puede utilizar el televisor con el mando a distancia incluido.

Si el televisor se encuentra en la lista siguiente, seleccione el código de fabricante apropiado.

1. Con el botón (Encendido de TV) pulsado, pulse el código de fabricante para su televisor con los botones numéricos (véase tabla siguiente).

Fabricante	Número de código
LG	1 (Por defecto), 2
Zenith	1, 3, 4
GoldStar	1, 2
Samsung	6, 7
Sony	8, 9
Hitachi	4

2. Suelte el botón (Encendido de TV) para completar el ajuste.

Dependiendo del televisor, algunos o todos los botones pueden no funcionar en el televisor, incluso después de introducir el código de fabricante correcto. Cuando cambie las pilas del mando a distancia, el número de código que haya introducido podría volver al ajuste por defecto. Introduzca de nuevo el número de código adecuado.

Solución de problemas

PROBLEMA	CAUSA & SOLUCIÓN
La unidad no funciona correctamente.	<ul style="list-style-type: none"> • Apague esta unidad y el dispositivo externo conectado (TV, Woofer, reproductor DVD, Amplificador, etc.) y vuelva a encenderlos. • Desconecte el cable de alimentación de esta unidad y el dispositivo externo conectado (TV, Woofer, reproductor DVD, Amplificador, etc.) e intente de nuevo la conexión.
Sin alimentación eléctrica	<ul style="list-style-type: none"> • No está enchufado el cable de alimentación. Conecte el cable de alimentación • Compruebe el estado accionando otros dispositivos electrónicos.
No hay sonido	<ul style="list-style-type: none"> • Está seleccionada una fuente de entrada incorrecta. Compruebe la fuente de entrada y seleccione la fuente de entrada correcta. • La función de silenciamiento del audio está activada. Pulse MUTE o ajuste el nivel del volumen para cancelar la función de silenciamiento del audio. • Cuando esté utilizando la conexión con un dispositivo externo (establezca el cuadro superior, dispositivo Bluetooth, etc.), ajuste el nivel de volumen del dispositivo.
No hay sonido procedente del woofer	<ul style="list-style-type: none"> • El cable de alimentación del subwoofer no está conectado. Enchufe, de manera segura, el cable de alimentación a la toma de pared. • Se ha desconectado la asociación entre la unidad y el subwoofer. Conecte la unidad y el subwoofer. (Consulte la página 12.)
No hay visualización	<ul style="list-style-type: none"> • La función DISPLAY OFF está activada. Presione SLEEP repetidamente para cancelar la función. (Consulte la página 18.)
El mando a distancia no funciona correctamente.	<ul style="list-style-type: none"> • El mando a distancia está demasiado lejos de la unidad. Utilice el mando a una distancia no superior a 7 metros. • Hay un obstáculo en el espacio entre el mando a distancia y la unidad. Retire el obstáculo. • Las baterías del mando a distancia están descargadas. Reemplace las pilas por unas nuevas.
La función AUTO POWER no funciona.	<ul style="list-style-type: none"> • Compruebe la conexión de los dispositivos externos tales como TV, DVD/Reproductor Blu-Ray o dispositivo Bluetooth. • Dependiendo del dispositivo conectado, puede no estar disponible esta función.
LG Sound Sync no funciona.	<ul style="list-style-type: none"> • Compruebe si su LG TV soporta LG Sound Sync. • Compruebe la conexión de LG Sound Sync (Óptica o inalámbrica). • Compruebe el ajuste de sonido de su TV y de esta unidad.

PROBLEMA	CAUSA & SOLUCIÓN
Cuando sienta que el sonido de salida de la unidad es bajo.	<p>Compruebe los detalles siguientes y ajuste la unidad de acuerdo a los mismos.</p> <ul style="list-style-type: none">• Cambie el estado de la función DRC de [ON] a [OFF] utilizando el controlador remoto.• Con la barra del sonido conectada con la TV, cambie la configuración de la AUDIO DIGITAL OUT (SÁLIDA DE AUDIO DIGITAL) en el Menú Configuración TV de [PCM] a [AUTO] o [BITSTREAM].• Con la barra del sonido conectada con el Reproductor, cambie la configuración de la AUDIO DIGITAL OUT (SÁLIDA DE AUDIO DIGITAL) en el Menú Configuración Reproductor de [PCM] a [PRIMARY PASS-THROUGH] o [BITSTREAM].• Cambie la configuración DRC Audio en el Menú de configuración del Reproductor al estado [OFF].

Marcas comerciales y licencia



Fabricado bajo licencia de Dolby Laboratories. Dolby y el símbolo Doble D son marcas comerciales de Dolby Laboratories.



Para patentes DTS, visite <http://patents.dts.com>. Fabricado bajo licencia de DTS Licensing Limited. DTS, el Símbolo, y DTS junto al Símbolo son marcas registradas, y DTS 2.0 Channel es una marca registrada de DTS, Inc. © DTS, Inc. Todos los derechos reservados.



La tecnología inalámbrica *Bluetooth*® es un sistema que permite el contacto por radio de dispositivos electrónicos.

La conexión de aparatos individuales bajo tecnología inalámbrica *Bluetooth*® no incurre en ningún cargo. Se puede utilizar un teléfono móvil con tecnología inalámbrica *Bluetooth*® a través de Cascade, si la conexión se ha realizado con tecnología inalámbrica *Bluetooth*®.

El término, la marca y los logotipos *Bluetooth*® son propiedad de *Bluetooth*® SIG, Inc. y cualquier uso que Pioneer Corporation haga de ellos estará bajo licencia.

Otras marcas comerciales y nombre comerciales son propiedad de sus respectivos propietarios.

Especificaciones

General (NB3540)	
Requisitos de adaptador de CA	Consulte la etiqueta principal de la unidad.
Consumo de energía	Consulte la etiqueta principal de la unidad.
Dimensiones (An x Al x F)	(770 x 35 x 75) mm
Peso neto (Aprox.)	1,3 kg
Temperatura de funcionamiento	5 °C a 35 °C (41 °F a 95 °F)
Humedad de funcionamiento	5 % a 90 %

Entradas/Salidas	
OPT. IN	3 V (p-p), toma óptica x 1
PORT. IN	0,5 Vrms (toma estéreo 3,5 mm) x 1
Frecuencia de muestreo de audio de entrada digital disponible	32 kHz, 44,1 kHz, 48 kHz, 96 kHz

USB	
Versión	1,1
Alimentación de bus	5 V  500 mA

Amplificador	
Total	320 W
Frontal	80 W x 2 (4 Ω a 1 kHz)
Subwoofer	160 W (3 Ω a 80 Hz)
THD	10 %

Subwoofer inalámbrico (S34A2-D)	
Requisitos de alimentación	Consultar la etiqueta principal del subwoofer.
Consumo de energía	Consultar la etiqueta principal del subwoofer.
Tipo	1 altavoz de 1 vía
Impedancia	3 Ω
Potencia nominal de entrada	160 W
Potencia Máxima de entrada	320 W
Dimensiones (An x Al x F)	(170 x 360 x 316) mm
Peso neto (Aprox.)	5,55 kg

- El diseño y las especificaciones están sujetos a cambios sin previo aviso de mejoras.

Mantenimiento

Manejo de la unidad

Envío del aparato

Guarde la caja y los materiales de embalaje originales. Si necesita enviar la unidad, para la máxima protección, vuelva a embalarla como la recibió originalmente de fábrica.

Para mantener las superficies exteriores limpias

- No utilice líquidos volátiles, del tipo de sprays insecticidas, cerca del aparato.
- Si limpia apretando con fuerza, podría dañar la superficie.
- No deje productos de goma o plástico en contacto con el aparato durante un periodo prolongado de tiempo.

Limpieza de la unidad

Para limpiar la unidad, utilice un paño suave y seco. Si las superficies están muy sucias, utilice un trapo suave ligeramente humedecido con una solución de detergente suave. No utilice productos fuertes, como alcohol, bencina o disolvente, porque podrían dañar la superficie de la unidad.

