

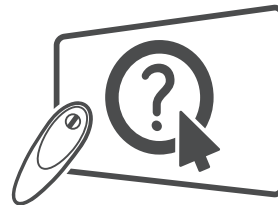

OWNER'S MANUAL LED TV*

* LG LED TVs are LCD TVs with
LED backlighting.



Click! User Guide

Please read this manual carefully before operating your set
and retain it for future reference.

UB85** UB98**
UB93** UC97**
UB95**



* M F L 6 8 0 6 6 6 0 2 *

www.lg.com

P/NO : MFL68066602 (1408-REV03)

Printed in Korea

TABLE OF CONTENTS

A-3 SETTING UP THE TV

- A-3 Attaching the stand
- A-8 Tidying cables
- A-10 Assembling the AV cover

A-10 MAKING CONNECTIONS

- A-10 Antenna Connection
- A-13 Satellite dish Connection
- A-15 HDMI Connection
- A-23 - ARC (Audio Return Channel)
- A-25 DVI to HDMI Connection
- A-28 Component Connection
- A-31 Composite Connection
- A-32 MHL Connection
- A-37 Audio Connection
- A-37 - Digital optical audio Connection
- A-40 Headphone Connection
- A-43 USB Connection
- A-47 CI module Connection
- A-50 Euro Scart Connection

COMMON

LANGUAGE LIST

- English
- Magyar
- Polski
- Česky
- Slovenčina
- Română
- Български
- Eesti
- Lietuvių k.
- Latviešu
- Srpski
- Hrvatski
- Shqip
- Bosanski
- Македонски
- Русский

LANGUAGE

B-1 SPECIFICATIONS

COMMON

SETTING UP THE TV

Image shown may differ from your TV.

Attaching the stand

UB85**-ZA, UB93**, UB95**-ZA

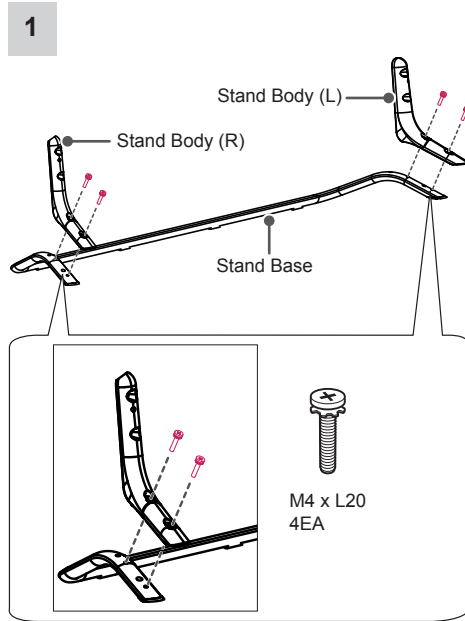

NOTE

- Be sure to check the Stand Body (L), (R), when installing on the stand base.

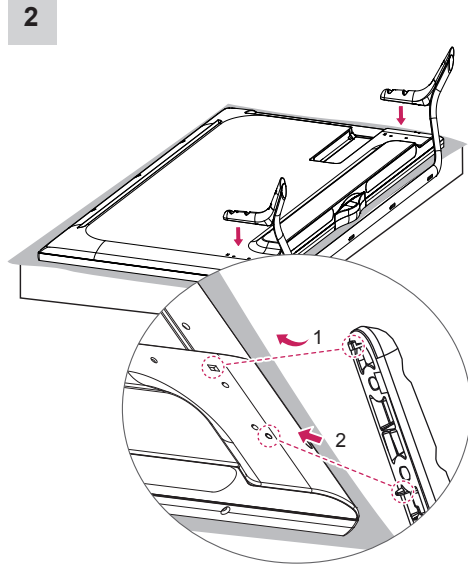

- 1 Attach the stand to the TV using the upper mounting hole on the back of the TV.
- 2 Attach the stand to the TV using the lower connection on the back of the TV.

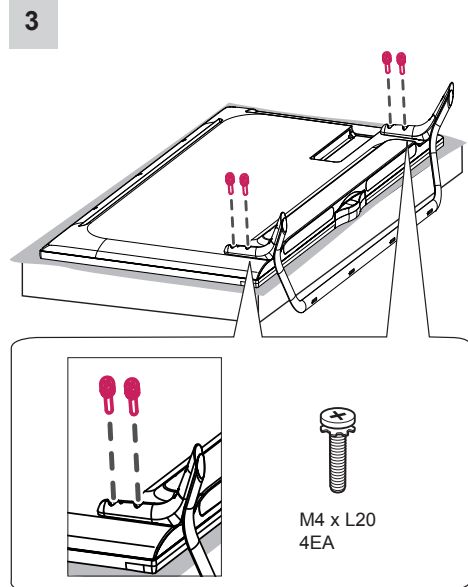

UB85**-ZD, UB95**-ZB

1

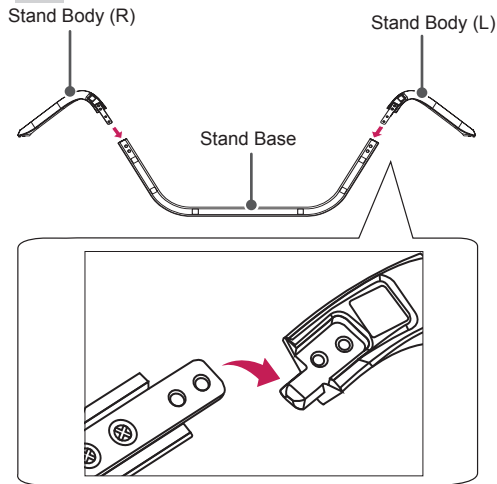

2

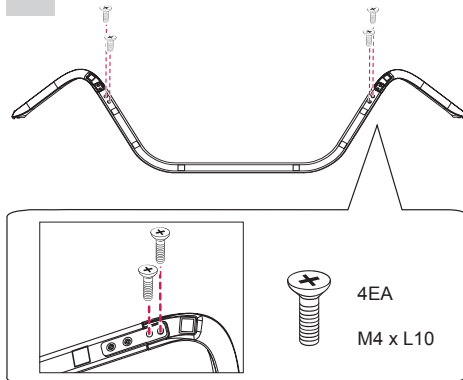

NOTE

- Be sure to check the Stand Body (L), (R), when installing on the stand base.

3

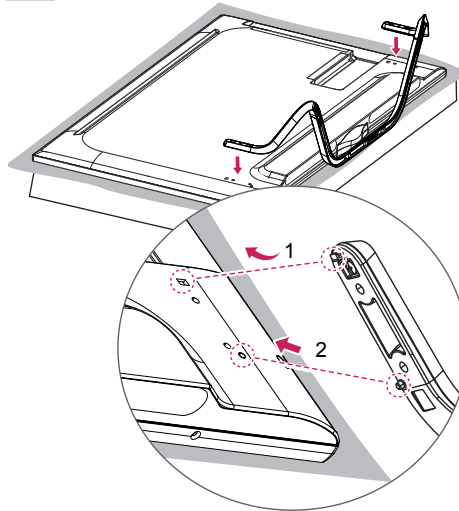

- 1 Attach the stand to the TV using the upper mounting hole on the back of the TV.
- 2 Attach the stand to the TV using the lower connection on the back of the TV.

4

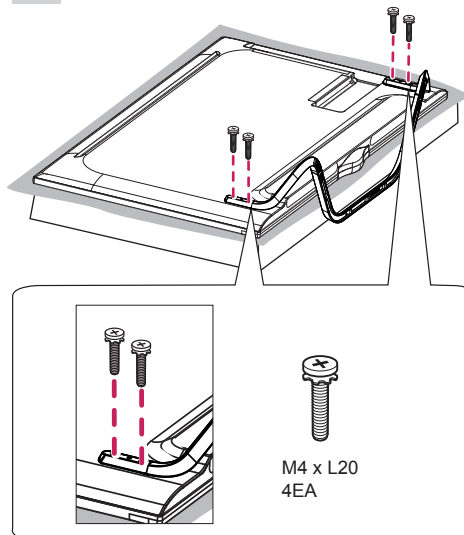

65/79/84UB98**

1

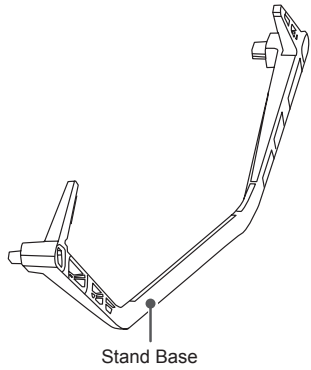

2

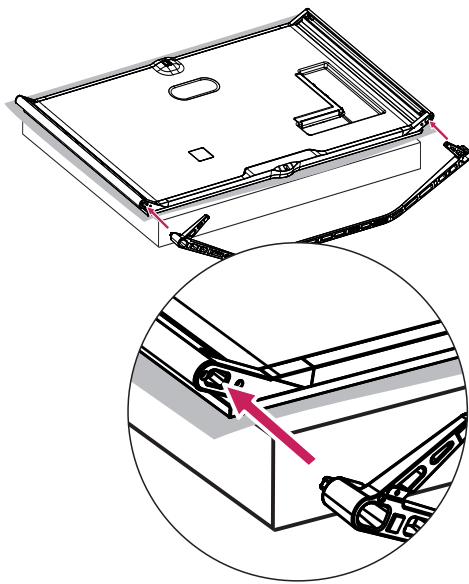

3

(Only 65/79UB98**)

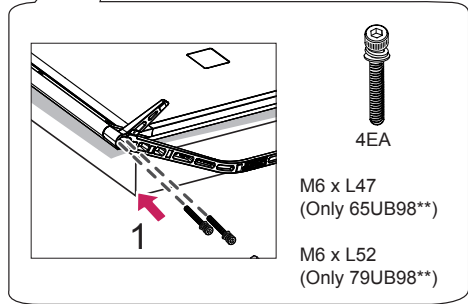
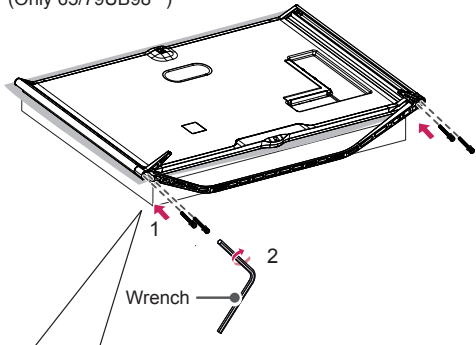

(Only 84UB98**)

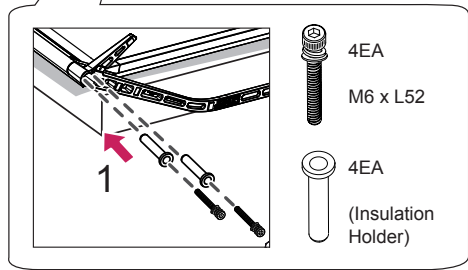
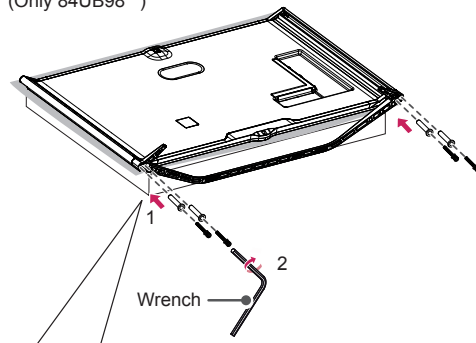

CAUTION

- Make sure that the screws are inserted correctly and fastened securely. (If they are not fastened securely enough, the TV may tilt forward after being installed.)

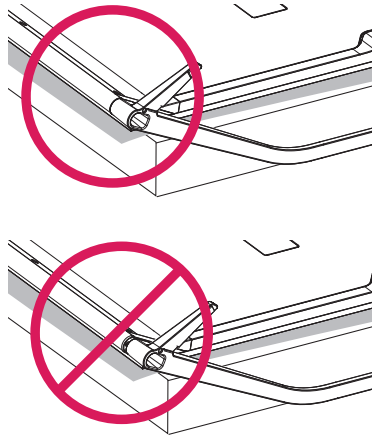

98UB98**

1

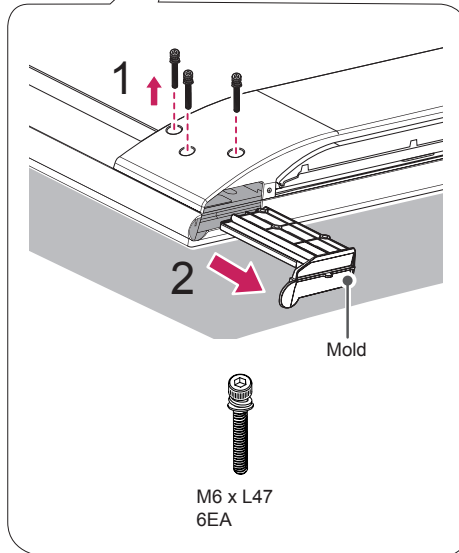
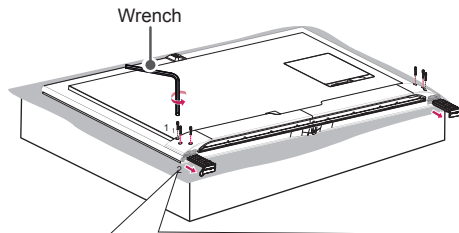

NOTE

- The stand screws are already attached at the back of the TV. Please use these attached screw to assemble the TV and stand. (Only 98UB98**)

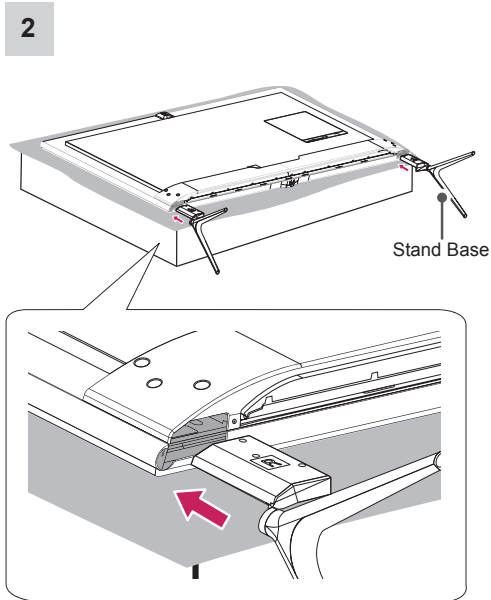

UC97**

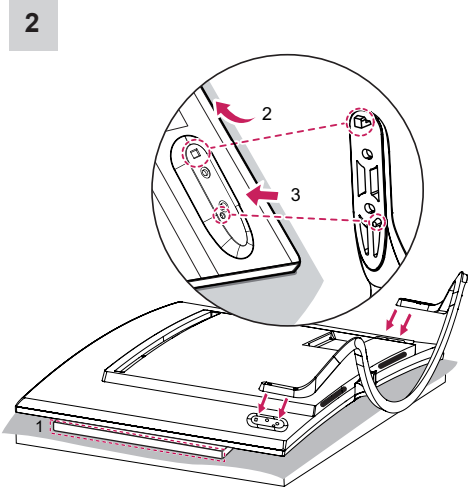
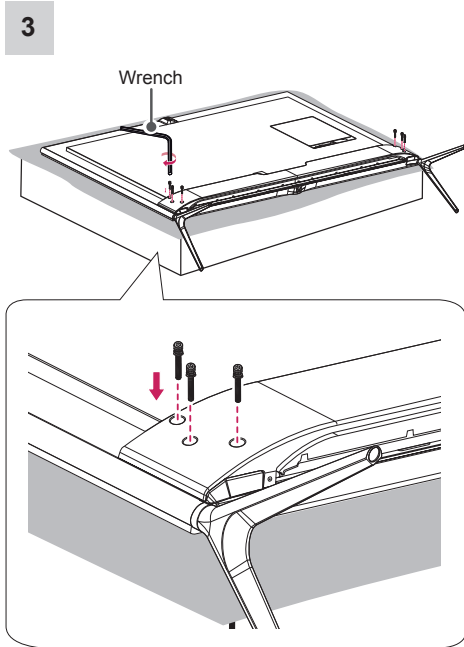
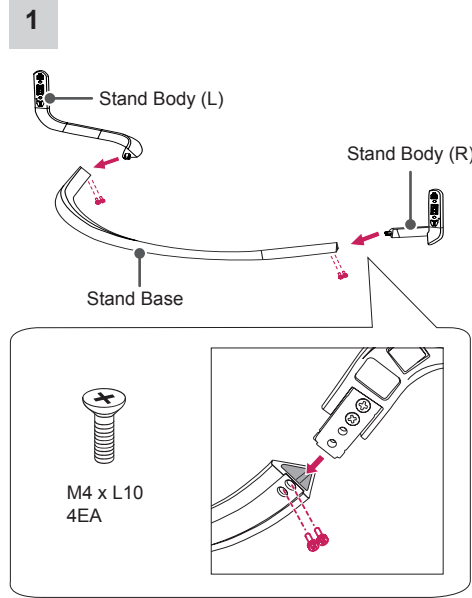

- 1 When assembling the stand, lay the front screen protective package included in the product box on a table or flat surface and then place the TV screen face down on the protective package.
- 2 Attach the stand to the TV using the upper mounting hole on the back of the TV.
- 3 Attach the stand to the TV using the lower connection on the back of the TV.

3

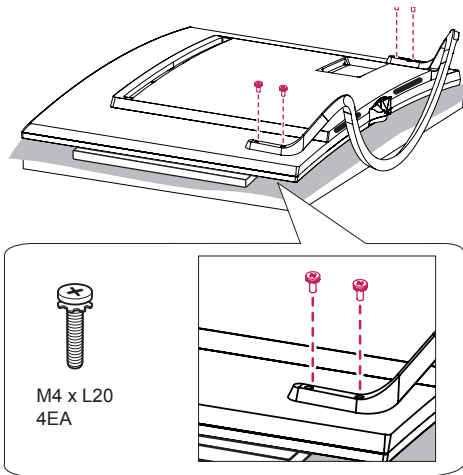

CAUTION

- When attaching the stand to the TV set, place the screen facing down on a cushioned table or flat surface to protect the screen from scratches. (Only UB85**, UB93**, UB95**, UB98**)
- Make sure that the screws are inserted correctly and fastened securely. (If they are not fastened securely enough, the TV may tilt forward after being installed.)
Do not use too much force and over tighten the screws; otherwise screw may be damaged and not tighten correctly.

NOTE

- Remove the stand before installing the TV on a wall mount by performing the stand attachment in reverse.
- Remove the protective film from the stand base and then attach the stand body to the stand base. (Only UC97**)

Tidying cables

Image shown may differ from your TV.

- 1 Gather and bind the cables with the Cable Holder and the Cable Management.
- 2 Fix the Cable Management firmly to the TV.

(Only UB85**-ZA, UB93**, UB95**-ZA)

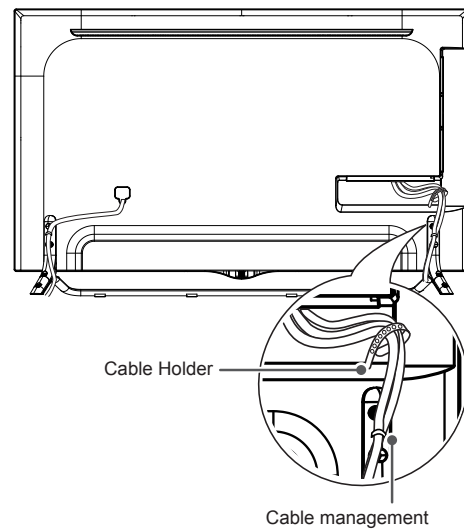

(Only UB85**-ZD, UB95**-ZB)

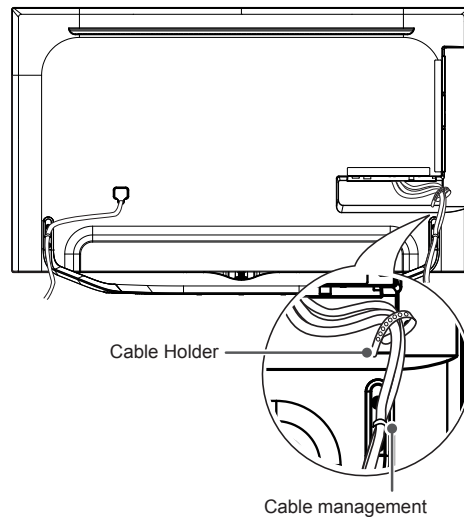

(Only UC97**)

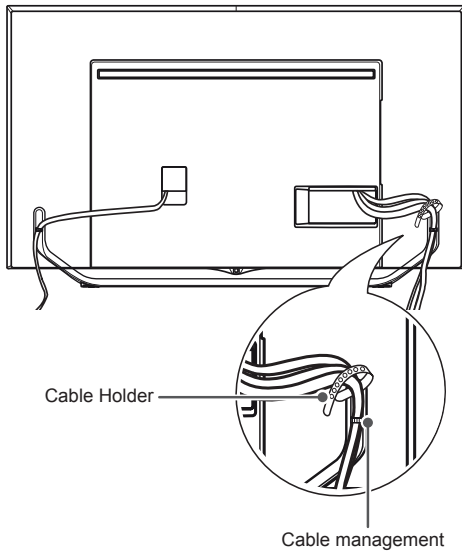

1 Gather and bind the cables with the Cable Holder.

(Only 65/79/84UB98**)

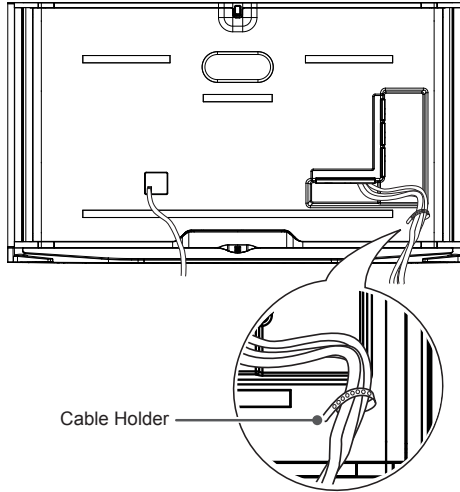

(Only 98UB98**)

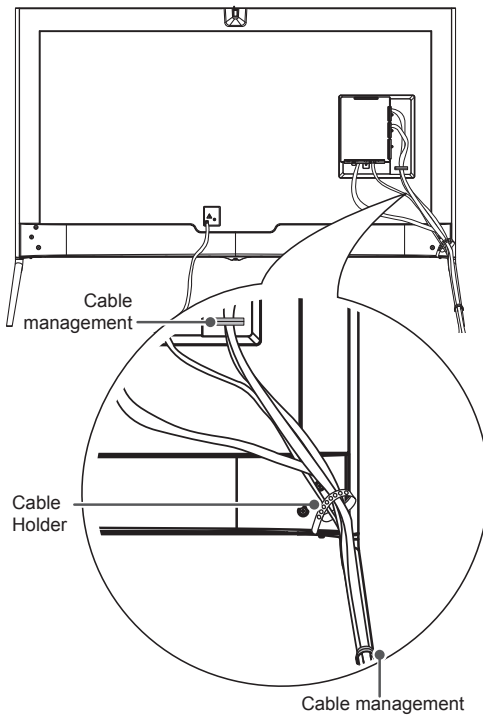

CAUTION

- Do not move the TV by holding the cable holders, as the cable holders may break, and injuries and damage to the TV may occur.

Assembling the AV cover

(Only 98UB98**)

- 1 Insert the cover holder attached to the AV port cover into the hole of the main body of the product as illustrated.
- 2 Attach the port cover onto the AV port part. (The cover remains attached through the use of a magnet.)

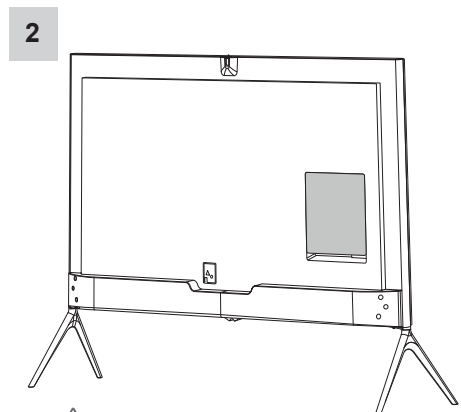
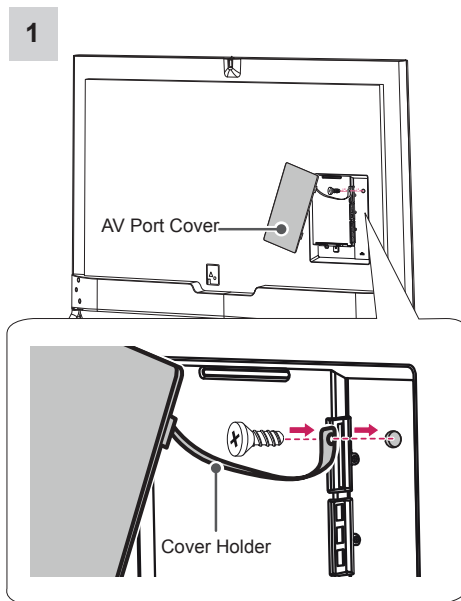

CAUTION

- If you do not attach the cover holder, the cover may fall off and cause injury.

MAKING CONNECTIONS

This section on **MAKING CONNECTIONS** mainly uses diagrams for the UB85** models.

Antenna Connection

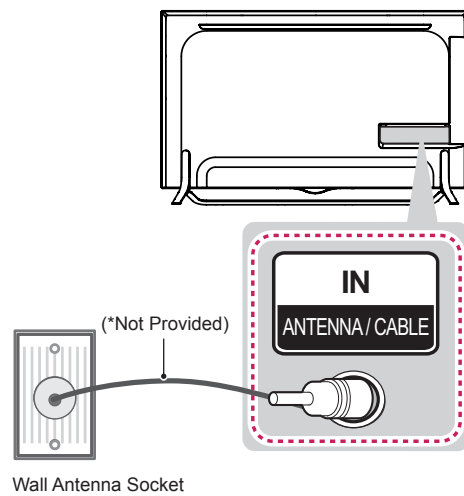

English

Connect the TV to a wall antenna socket with an RF cable (75 Ω).

NOTE

- Use a signal splitter to use more than 2 TVs.
- If the image quality is poor, install a signal amplifier properly to improve the image quality.
- If the image quality is poor with an antenna connected, try to realign the antenna in the correct direction.
- An antenna cable and converter are not supplied.
- Supported DTV Audio: MPEG, Dolby Digital, Dolby Digital Plus, HE-AAC

Magyar

Csatlakoztassa a TV-t egy fali antennaaljzatba egy RF-kábelrel (75 Ω).

! MEGJEGYZÉS

- 2-nél több TV használatánál használjon jelelosztót.
- Nem megfelelő képminőség esetében alkalmazzon jelerősítőt a minőség javítása érdekében.
- Ha a csatlakoztatott antenna használatával a képminőség gyenge, állítsa be az antennát a megfelelő irányba.
- Az antennakábel és az átalakító nem tartozék.
- Támogatott DTV Audio: MPEG, Dolby Digital, Dolby Digital Plus, HE-AAC

Polski

Telewizor należy podłączyć do ściennego gniazdka antenowego za pomocą przewodu antenowego RF (75 Ω).

! UWAGA

- Aby korzystać z więcej niż dwóch odbiorników telewizyjnych, należy użyć rozdzielacza sygnału antenowego.
- Jeżeli jakość obrazu jest niska, należy zainstalować odpowiedni wzmacniacz sygnału w celu jej poprawienia.
- Jeżeli jakość obrazu jest niska podczas korzystania z anteny, spróbuj dostosować kierunek ustawienia anteny.
- Przewód antenowy i konwerter nie są dostarczane w zestawie.
- Obsługa dźwięku telewizji cyfrowej: MPEG, Dolby Digital, Dolby Digital Plus, HE-AAC

Česky

Připojte televizor k nástěnné zásuvce antény pomocí kabelu RF (75 Ω).

! POZNÁMKA

- Jestliže budete používat více než 2 televizory, použijte rozdělovač signálu.
- Jestliže má obraz špatnou kvalitu, nainstalujte správným způsobem zesilovač signálu, aby se kvalita zlepšila.
- Pokud je kvalita obrazu s připojenou anténou špatná, zkuste anténu natočit správným směrem.
- Kabel antény a převaděč nejsou součástí dodávky.
- Podporované DTV Audio: MPEG, Dolby Digital, Dolby Digital Plus, HE-AAC

Slovenčina

Pripojte televizor ku konektoru antény v stene prostredníctvom kábla RF (75 Ω).

! POZNÁMKA

- Ak chcete používať viac ako 2 monitory, použite rozdeľovač signálu.
- Ak je kvalita obrazu slabá, na vylepšenie kvality obrazu správne pripojte zosilňovač signálu.
- Ak je pripojená anténa a kvalita obrazu je nízka, skúste otočiť anténu správnym smerom.
- Kábel na pripojenie antény a konvertor nie sú súčasťou dodávky.
- Podporovaný formát zvuku DTV: MPEG, Dolby Digital, Dolby Digital Plus, HE-AAC

Română

Conectați televizorul la priza unei antene de perete cu un cablu RF (75 Ω).

! NOTĂ

- Utilizați un splitter de semnal pentru a utiliza mai mult de 2 televizoare.
- În cazul în care calitatea imaginii este slabă, instalați în mod corect un amplificator de semnal pentru a îmbunătăți calitatea imaginii.
- În cazul în care calitatea imaginii este slabă cu antena conectată, încercați să orientați din nou antena în direcția corectă.
- Cablul antenei și transformatorul nu sunt furnizate.
- Format audio DTV acceptat: MPEG, Dolby Digital, Dolby Digital Plus, HE-AAC

Български

Включете телевизора в стенно гнездо за антена чрез радиочестотен кабел (75 Ω).

! ЗАБЕЛЕЖКА

- Използвайте сплитер на сигнала, който е предназначен за повече от 2 телевизора.
- Ако качеството на изображението е лошо, монтирайте усилвател на сигнала, за да го подобрите.
- Ако качеството на изображението е слабо със свързана антена, опитайте да настроите антената отново в правилната посока.
- Кабелът на антената и преобразувателят не се предоставят в комплекта.
- Поддържан DTV звук: MPEG, Dolby Digital, Dolby Digital Plus, HE-AAC

Eesti

Ühendage teler antenni seinapistikusse RF-kaabliga (75 Ω).

! MÄRKUS

- Rohkem kui kahe teleri kasutamiseks kasutage signaalijaoturit.
- Kui kujutise kvaliteet on kehv, paigaldage kujutise kvaliteedi parendamiseks signaalivõimendi.
- Kui kujutise kvaliteet on kehv ja antenn on ühendatud, suunake antenn õigesse suunda.
- Antennaablil ega muundurit tarnekomplektis ei ole.
- Toetatud DTV audio: MPEG, Dolby Digital, Dolby Digital Plus, HE-AAC

Lietuvių k.

Prijunkite televizorių prie sieninio antenos lizdo RF kabeliu (75 Ω).

! PASTABA

- Naudokite signalo skirstytuvą, jei norite naudoti daugiau nei 2 televizorius.
- Jei vaizdo kokybė prasta, jai pagerinti tinkamai sumontuokite signalo stiprintuvą.
- Jeigu prijungus anteną vaizdo kokybė prasta, bandykite reguliuodami rasti tinkamą antenos kryptį.
- Antenos kabelis ir konverteris nepriedami.
- Palaikomas DTV garsas: MPEG, Dolby Digital, Dolby Digital Plus, HE-AAC

Latviešu

Pievienojiet televizoru antenas rozetei sienā, izmantojot RF kabeli (75 Ω).

! PIEZĪME

- Lai lietotu vairāk nekā divus televizorus, izmantojiet signāla sadalītāju.
- Ja attēla kvalitāte ir vāja, attēla kvalitātes uzlabošanai uzstādiet signāla pastiprinātāju.
- Ja attēla kvalitāte ir vāja un ir pievienota antena, mēģiniet koriģēt antenas izvietošanu pareizā virzienā.
- Antenas kabelis un pārveidotājs komplektā nav iekļauti.
- Atbalstītais DTV audio formāts: MPEG, Dolby Digital, Dolby Digital Plus, HE-AAC

Srpski

Povežite televizor na zidni antenski priključak pomoću RF kabla (75 Ω).

! NAPOMENA

- Ukoliko imate više od dva televizora, upotrebite skretnicu antenskog signala.
- Ako je slika lošeg kvaliteta, instalirajte pojačavač signala da biste postigli bolji kvalitet slike.
- Ako je slika lošeg kvaliteta dok je povezana antena, usmerite antenu u odgovarajućem smeru.
- Antenski kabl i pojačavač se ne isporučuju uz uređaj.
- Podržani DTV standardi zvuka: MPEG, Dolby Digital, Dolby Digital Plus, HE-AAC

Hrvatski

Priključite televizor u zidnu antensku utičnicu pomoću RF kabela (75 Ω).

! NAPOMENA

- Ako želite koristiti više od 2 televizora, upotrijebite razdjelnik signala.
- Ako je kvaliteta slike loša, ugradite pojačalo signala kako biste postigli bolju kvalitetu slike.
- Ako je kvaliteta slike slaba iako koristite antenu, pokušajte je okrenuti u pravom smjeru.
- Antenski kabl i pretvarač ne isporučuju se s proizvodom.
- Podržani DTV zvuk: MPEG, Dolby Digital, Dolby Digital Plus, HE-AAC

Shqip

Lidheni TV-në me një prizë të antenës në mur me një kablo RF (75 Ω).

! SHËNIM

- Përdorni ndarës sinjali për të lidhur më shumë se 2 televizorë.
- Nëse cilësia e figurës është e dobët, instaloni përforcues sinjali për ta përmirësuar.
- Nëse cilësia e figurës është e dobët me një antenë të lidhur, mundohuni ta vendosni antenën në drejtimin e duhur.
- Kabloja e antenës dhe konvertuesi nuk jepen me televizorin.
- Audioja e mbështetur DTV: MPEG, Dolby Digital, Dolby Digital Plus, HE-AAC

Bosanski

Povežite TV na utičnicu zidne antene RF kablom (75 Ω).

! NAPOMENA

- Ako želite koristiti više od dva TV uređaja, upotrijebite frekvencijsku skretnicu antenskog signala.
- Ako je kvalitet slike loš, instalirajte pojačivač signala pravilno kako biste poboljšali kvalitet slike.
- Ako je kvalitet slike loš i pored povezane antene, pokušajte ponovo okrenuti antenu u odgovarajućem smjeru.
- Kabl antene i pretvarač se ne isporučuju.
- Podržani DTV zvuk: MPEG, Dolby Digital, Dolby Digital Plus, HE-AAC

Македонски

Поврзете го телевизорот со сиден приклучок за антена со RF кабел (75 Ω).

! ЗАБЕЛЕШКА

- За користење на повеќе од 2 телевизори употребете разделник на сигнал.
- Ако квалитетот на сликата е слаб, правилно инсталирајте засилувач на сигнал за подобрување на квалитетот на сликата.
- Ако квалитетот на сликата е слаб кога е поврзана антена, обидете се да ја насочите антената во правилна насока.
- Кабелот за антената и конвертерот не се испорачуваат.
- Поддржано DTV аудио: MPEG, Dolby Digital, Dolby Digital Plus, HE-AAC

Русский

Подключите телевизионный кабель (антенна 75 Ω) к входному гнезду в ТВ (Antenna/Cable).

! ПРИМЕЧАНИЕ

- Для подключения нескольких телевизоров используйте антенный разветвитель.
- Если после подключения антенны качество изображения плохое, направьте антенну в правильном направлении.
- При плохом качестве изображения правильно установите усилитель сигнала, чтобы обеспечить изображение более высокого качества.
- Антенный кабель и преобразователь в комплект поставки не входят.
- Поддерживаемый формат DTV Audio: MPEG, Dolby Digital, Dolby Digital Plus, HE-AAC

Satellite dish Connection

(Only satellite models)

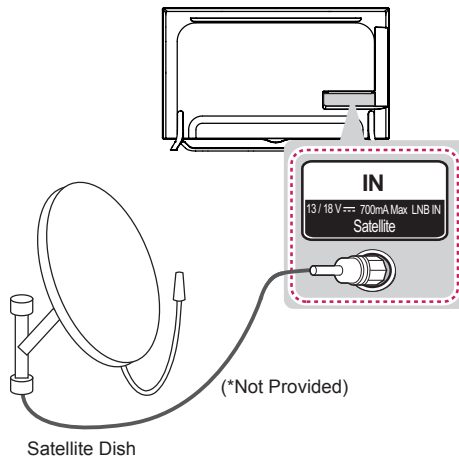

English

Connect the TV to a satellite dish to a satellite socket with a satellite RF cable (75 Ω).

Magyar

Csatlakoztassa a TV-készülékét a műholdvevő antennához tartozó aljzathoz RF kábellel (75 Ω).

Polski

Telewizor należy podłączyć do anteny satelitarnej, umieszczając przewód RF anteny satelitarnej (75 Ω) w gnieździe anteny satelitarnej telewizora.

Česky

Připojte televizor k satelitní anténě prostřednictvím zásuvky pro satelitní příjem a satelitního kabelu RF (75 Ω).

Slovenčina

Pripojte televizor k satelitnej paraboličkej anténe cez konektor satelitu prostredníctvom kábla RF (75 Ω).

Română

Conectați televizorul la priza unei antene de perete cu un cablu RF (75 Ω).

Български

Свържете телевизора със сателитна чиния и включете в сателитно гнездо чрез сателитен радиочестотен кабел (75 Ω).

Eesti

Ühendage teler satelliitantenniga satelliidi pistmikusse RF-kaabliga (75 Ω).

Lietuvių k.

Prijunkite televizoriaus palydovinę anteną prie palydovinio lizdo palydovinės antenos RF kabeliu (75 Ω).

Latviešu

Pievienojiet televizoru satelīta šķīvim satelīta ligzdā, izmantojot RF kabeli (75 Ω).

Srpski

Povežite televizor sa satelitskom antenom pomoću priključka za satelitsku antenu i RF kabela za satelitsku antenu (75 Ω).

Hrvatski

Povežite televizor sa satelitskim tanjurom putem satelitske utičnice koristeći satelitski RF kabel (75 Ω).

Shqip

Lidheni TV-në me një antenë satelitore, me një prizë satelitore nëpërmjet një kabloje RF (75 Ω).

Bosanski

Povežite TV na satelitsku antenu i satelitsku utičnicu RF kablom (75 Ω).

Македонски

Поврзете го телевизорот со сателитска антена преку приклучокот за сателитска антена со сателитски RF кабел (75 Ω).

Русский

Подключите телевизионный кабель (антенна 75 Ω) к входному гнезду в ТВ (Antenna/Cable)

HDMI Connection

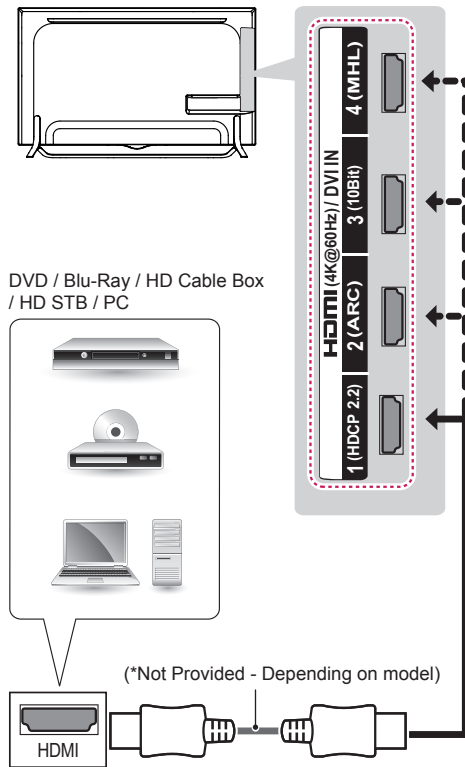

English

Transmits the digital video and audio signals from an external device to the TV. Connect the external device and the TV with the HDMI cable as shown.

NOTE

- It is recommended to use the TV with the HDMI connection for the best image quality.
- Use the latest High Speed HDMI™ Cable with CEC (Customer Electronics Control) function.
- High Speed HDMI™ Cables are tested to carry an HD signal up to 1080p and higher.
- Supported HDMI Audio format : Dolby Digital(32Khz, 44.1Khz, 48Khz), DTS(44.1Khz, 48Khz), PCM(32Khz, 44.1Khz, 48Khz, 96Khz, 192Khz)
- When you use HDMI port 3, it is recommended that you use the cable provided. If you want to use a regular HDMI cable, use one that is a high-speed HDMI cable (3m or less). (Depending on model)

- 1) HDMI specifications may be different for each input port, so make sure to check the device specifications before connecting.
- 2) The **HDMI IN 3** port is especially suitable for the specifications to enjoy UHD Video (4:4:4, 4:2:2) of 4K @ 50/60 Hz. However, video or audio may not be supported depending on the specifications of the external equipment. In that case, use any other HDMI IN port.
- 3) Contact customer service for more information on the HDMI specifications of each input port.

4K @ 50/60 Hz Support Format

Resolution	Frame rate (Hz)	Colour Depth / Chroma Sampling		
		8 bit	10 bit	12 bit
3840 x 2160p 4096 x 2160p	50.00 59.94 60.00	YCbCr 4:2:0	YCbCr 4:2:0 ¹	
		YCbCr 4:2:2 ¹		
		YCbCr 4:4:4 ¹	-	-
		RGB 4:4:4 ¹	-	-

1: Only Supported at **HDMI IN 3** Port

Magyar

Továbbítja a digitális video- és audiojeleket egy külső eszköztől a TV-készülékre. Az alábbi ábra alapján csatlakoztassa a külső eszközt a TV-hez a HDMI kábel segítségével.

MEGJEGYZÉS

- Javasoljuk, hogy a legjobb képminőség elérése érdekében a TV-készüléket a HDMI-kábellel csatlakoztassa.
- Alkalmazza a legújabb CEC (Customer Electronics Control) funkció nagy sebességű HDMI™ kábelt.
- A nagysebességű HDMI™ kábeleket 1080p és annál jobb HD-jel átvitelére tesztelik.
- Támogatott HDMI hangformátum: Dolby Digital(32Khz, 44.1Khz, 48Khz), DTS(44.1Khz, 48Khz), PCM(32Khz, 44.1Khz, 48Khz, 96Khz, 192Khz)
- HDMI-kábel használata esetén (HDMI port 3) javasoljuk, hogy a mellékelt kábelt használja. Egyéb kábel használata esetén használjon High-speed HDMI-kábelt (max. 3 m hosszút). (Típusfüggő)

- 1) A HDMI-specifikációk bemeneti portonként eltérőek lehetnek, ezért kérjük, csatlakoztatás előtt tekintse meg a készülék specifikációt.
- 2) A **HDMI IN 3** csatlakozó kifejezetten alkalmas a 4K felbontású, 50/60 Hz-es UHD videók átvitelére (4:4:4, 4:2:2). Ehhez azonban a külső készülék támogatása is szükséges. Ebben az esetben használja bármelyik másik HDMI IN csatlakozót.
- 3) Az egyes bemenetek HDMI-specifikációival kapcsolatos további információkért forduljon az ügyfélszolgálathoz.

Támogatott formátum: 4K @ 50/60 Hz

Felbontás	Képfriességi gyakoriság (Hz)	Szinmélység / Színárnyalat-mintavételezés		
		8 bit	10 bit	12 bit
3840 x 2160p 4096 x 2160p	50.00 59.94 60.00	YCbCr 4:2:0	YCbCr 4:2:0 ¹	
		YCbCr 4:2:2 ¹		
		YCbCr 4:4:4 ¹	-	-
		RGB 4:4:4 ¹	-	-

1: Csak a **HDMI IN 3** porton támogatva

Polski

To połączenie umożliwia przesyłanie cyfrowych sygnałów audio i wideo z urządzenia zewnętrznego do telewizora. Urządzenie zewnętrzne i telewizor należy połączyć za pomocą przewodu HDMI w sposób pokazany na poniższej ilustracji.

UWAGA

- W celu uzyskania jak najwyższej jakości obrazu zaleca się podłączanie telewizora do komputera za pomocą przewodu HDMI.
- Zalecamy korzystanie z najnowszej wersji przewodu High Speed HDMI™ z funkcją CEC (Customer Electronics Control).
- Przewody High Speed HDMI™ umożliwiają przesyłanie sygnału o rozdzielczości 1080p i wyższej.
- Obsługiwane formaty dźwięku HDMI: Dolby Digital(32Khz, 44.1Khz, 48Khz), DTS(44.1Khz, 48Khz), PCM(32Khz, 44.1Khz, 48Khz, 96Khz, 192Khz)
- Zalecane jest korzystanie z dołączonego przewodu HDMI (port HDMI IN 3). W przypadku korzystania ze zwykłego przewodu HDMI zalecany jest przewód High Speed HDMI długości maksymalnie 3 m (w zależności od modelu).

- 1) Dane techniczne poszczególnych portów wejściowych HDMI mogą się różnić, dlatego należy sprawdzić te parametry przed podłączeniem urządzenia.
- 2) Port **HDMI IN 3** został wyposażony w odpowiednie parametry umożliwiające wyświetlanie obrazu jakości UHD (4:4:4, 4:2:2) w formacie 4K @ 50/60 Hz. Sygnał wideo lub audio może nie być dostępny w zależności od parametrów urządzeń zewnętrznych. W takiej sytuacji należy skorzystać z dowolnego innego portu HDMI IN.
- 3) Aby uzyskać więcej informacji na temat danych technicznych poszczególnych portów wejściowych HDMI, skontaktuj się z punktem obsługi klienta.

Obsługa formatu 4K @ 50/60 Hz

Rozdzielczość	Częstotliwość odświeżania (Hz)	Głębokość kolorów / próbkowanie chrominancji		
		8 bitów	10 bitów	12 bitów
3840 x 2160p 4096 x 2160p	50.00 59.94 60.00	YCbCr 4:2:0	YCbCr 4:2:0 ¹	
		YCbCr 4:2:2 ¹		
		YCbCr 4:4:4 ¹	-	-
		RGB 4:4:4 ¹	-	-

1: Obsługiwane wyłącznie w porcie **HDMI IN 3**

Česky

Přenáší signál digitálního videa nebo zvuku z externího zařízení do televizoru. Spojte externí zařízení a televizor pomocí kabelu HDMI podle následujícího vyobrazení.

! POZNÁMKA

- Pro dosažení co nejlepší kvality obrazu se doporučuje použít televizor s připojením HDMI.
- Použijte nejnovější vysokorychlostní kabel HDMI™ s funkcí CEC (Customer Electronics Control – ovládání spotřební elektroniky).
- Vysokorychlostní kabely HDMI™ jsou testovány pro přenos HD signálu s rozlišením až 1 080p a vyšším.
- Podporovaný formát HDMI Audio: Dolby Digital(32Khz, 44.1Khz, 48Khz), DTS(44.1Khz, 48Khz), PCM(32Khz, 44.1Khz, 48Khz, 96Khz, 192Khz)
- Pokud používáte kabel HDMI (port HDMI 3), doporučujeme použít dodaný kabel. Pokud používáte běžný kabel HDMI, používejte vysokorychlostní kabel HDMI (3 m nebo kratší). (Závisí na modelu)

- 1) Technické údaje mohou být pro každý port HDMI rozdílné, takže před připojením vám doporučujeme, abyste zkontrolovali technické údaje zařízení.
- 2) Port **HDMI IN 3** je obzvláště vhodný pro své technické parametry ke sledování videa UHD (4:4:4, 4:2:2) s rozlišením 4K @ 50/60 Hz. Video nebo zvuk však nemusí být podporovány v závislosti na technických parametrech externího zařízení. V takovém případě použijte jiný port HDMI IN.
- 3) Chcete-li získat více informací o parametrech HDMI každého vstupního portu, kontaktujte středisko péče o zákazníky.

Podporovaný formát 4K @ 50/60 Hz

Rozlišení	Obnovovací kmitočet (Hz)	Hloubka barev / barevné vzorkování		
		8 bitů	10 bitů	12 bitů
3840 x 2160p 4096 x 2160p	50.00 59.94 60.00	YCbCr 4:2:0	YCbCr 4:2:0 ¹	
		YCbCr 4:2:2 ¹		
		YCbCr 4:4:4 ¹	-	-
		RGB 4:4:4 ¹	-	-

1: Podporováno pouze pro port **HDMI IN 3**

Slovenčina

Služi na prenos digitálneho obrazového a zvukového signálu z externého zariadenia do televizora. Prepojte externé zariadenie a televizor prostredníctvom kábla HDMI podľa nasledujúceho obrázku.

! POZNÁMKA

- Pre dosiahnutie najlepšej kvality obrazu sa odporúča používať televizor s pripojením HDMI.
- Použite najnovší vysokorychlostný kábel HDMI™ s funkciou podpory CEC (Customer Electronics Control).
- Vysokorychlostné káble HDMI™ sú testované tak, aby prenášali HD signál s rozlišením až do 1080p a viac.
- Podporovaný formát zvuku cez konektor HDMI: Dolby Digital(32Khz, 44.1Khz, 48Khz), DTS(44.1Khz, 48Khz), PCM(32Khz, 44.1Khz, 48Khz, 96Khz, 192Khz)
- Ak používate kábel HDMI (HDMI port 3), odporúčame, aby ste používali dodaný kábel. Ak používate bežný kábel HDMI, používajte vysokorychlostný kábel HDMI (3 m alebo kratší). (V závislosti od modelu)

- 1) Parametre HDMI sa môžu pre jednotlivé vstupné porty líšiť, takže pred pripojením vám odporúčame skontrolovať parametre zariadenia.
- 2) Port **HDMI IN 3** je mimoriadne vhodný pre technické parametre na sledovanie videa UHD (4:4:4, 4:2:2) 4K @ 50/60 Hz. Video alebo zvuk však nemusia byť podporované v závislosti od technických údajov externého zariadenia. V takomto prípade použijte iný port HDMI IN.
- 3) Pre bližšie informácie o parametroch HDMI jednotlivých vstupných portov kontaktujte služby zákazníkom.

Formát podpory 4K @ 50/60 Hz

Rozlišenie	Frekvencia snímok (Hz)	Farebná hĺbka/farebné vzorkovanie		
		8 bitov	10 bitov	12 bitov
3840 x 2160p 4096 x 2160p	50.00 59.94 60.00	YCbCr 4:2:0	YCbCr 4:2:0 ¹	
		YCbCr 4:2:2 ¹		
		YCbCr 4:4:4 ¹	-	-
		RGB 4:4:4 ¹	-	-

1: Podporované len pri porte **HDMI IN 3**

Română

Transmite semnale audio și video digitale de la un dispozitiv extern la televizor. Conectați dispozitivul extern și televizorul cu cablul HDMI, așa cum se arată în ilustrația următoare.

! NOTĂ

- Se recomandă utilizarea televizorului cu conexiunea HDMI pentru cea mai bună calitate a imaginii.
- Utilizați cel mai recent cablu HDMI™ de mare viteză cu funcția CEC (Customer Electronics Control).
- Cablurile HDMI™ de mare viteză sunt testate să transporte un semnal HD de până la 1080p și peste.
- Format audio HDMI acceptat: Dolby Digital(32Khz, 44.1Khz, 48Khz), DTS(44.1Khz, 48Khz), PCM(32Khz, 44.1Khz, 48Khz, 96Khz, 192Khz)
- Atunci când utilizați un cablu HDMI (port 3 HDMI), se recomandă utilizarea cablului furnizat. Dacă utilizați un cablu HDMI obișnuit, alegeți un cablu HDMI de mare viteză (3 m sau mai puțin). (În funcție de model)

- 1) Specificațiile HDMI pot diferi pentru fiecare port de intrare, de aceea asigurați-vă că ați citit specificațiile dispozitivului înainte de conectare.
- 2) Portul **HDMI IN 3** corespunde specificațiilor pentru a vă bucura de videoclipurile UHD (4:4:4, 4:2:2) de 4K @ 50/60 Hz. Cu toate acestea, este posibil ca videoclipurile sau sunetele să nu fie acceptate în funcție de specificațiile echipamentului extern. În acest caz, utilizați orice alt port HDMI IN.
- 3) Contactați serviciul pentru clienți pentru mai multe informații cu privire la specificațiile HDMI ale fiecărui port de intrare.

Format acceptat 4K @ 50/60 Hz

Rezoluție	Raportul de cadre (Hz)	Adâncime culoare / Eșantionare culoare		
		8 biți	10 biți	12 biți
3840 x 2160p 4096 x 2160p	50.00 59.94 60.00	YCbCr 4:2:0	YCbCr 4:2:0 ¹	
		YCbCr 4:2:2 ¹		
		YCbCr 4:4:4 ¹	-	-
		RGB 4:4:4 ¹	-	-

1: Acceptat numai la portul **HDMI IN 3**

Български

Предава цифровите видео- и аудиосигнали от външно устройство на телевизора. Свържете външното устройство с телевизора чрез HDMI кабела, както е показано на следната фигура.

! ЗАБЕЛЕЖКА

- Препоръчително е да използвате телевизора с HDMI връзка.
- Използвайте най-новия високоскоростен HDMI™ кабел с функция CEC (Customer Electronics Control).
- Високоскоростните HDMI™ кабели са тествани за възможност да поемат HD сигнал до 1080p и по-висок.
- Поддържан HDMI аудиоформат: Dolby Digital(32Khz, 44.1Khz, 48Khz), DTS(44.1Khz, 48Khz), PCM(32Khz, 44.1Khz, 48Khz, 96Khz, 192Khz)
- Когато използвате HDMI кабел (HDMI порт3), препоръчва се да използва предоставения кабел. Ако използвате обикновен HDMI кабел, използвайте високоскоростен HDMI кабел (3 m или по-малко). (Зависи от модела)

- 1) HDMI спецификациите е възможно да се различават за всеки входен порт, затова проверете спецификациите на устройството преди да свързвате.
- 2) Портът **HDMI IN 3** е особено подходящ за спецификациите, позволяващи ви да се наслаждавате на UHD видео (4:4:4, 4:2:2) с 4K @ 50/60 Hz. Имайте предвид, че е възможно видео или аудио да не се поддържа в зависимост от спецификациите на външното оборудване. В този случай използвайте някой от другите HDMI IN портове.
- 3) За повече информация относно спецификациите за HDMI за всеки входящ порт се свържете с отдел "Връзки с клиенти".

Поддържан формат 4K @ 50/60 Hz

Резолюция	Кадрова честота (Hz)	Цветова дълбочина / Хроматично семплиране		
		8 бита	10 бита	12 бита
3840 x 2160p 4096 x 2160p	50.00 59.94 60.00	YCbCr 4:2:0	YCbCr 4:2:0 ¹	
		YCbCr 4:2:2 ¹		
		YCbCr 4:4:4 ¹	-	-
		RGB 4:4:4 ¹	-	-

1: Поддържа се само на **HDMI IN 3** порта

Eesti

Edastab välisseadme digitaalsed video- ja helisignaolid telerisse. Ühendage välisseadme ja teleri vahele HDMI-kaabel nii, nagu on näidatud alltoodud joonisel.

! MÄRKUS

- Teleri parima pildikvaliteedi tagamiseks on soovitatav kasutada HDMI-ühendust.
- Kasutage uusimat High Speed HDMI™ kaablit, millel on funktsioon CEC (Customer Electronics Control).
- High Speed HDMI™ kaablite võime edastada kuni 1080p ja rohkem eraldusvõimega HD-signaali on kontrollitud.
- Toetatud HDMI audiovorming: Dolby Digital(32Khz, 44.1Khz, 48Khz), DTS(44.1Khz, 48Khz), PCM(32Khz, 44.1Khz, 48Khz, 96Khz, 192Khz)
- HDMI-kaablit (HDMI port 3) kasutades on soovitatav kasutada kaasasolevat kaablit. Tavalise HDMI-kaabli puhul kasutage kiiret HDMI-kaablit (3 m või lühem). (Sõltuvalt mudelist)

- 1) HDMI tehnilised andmed võivad iga sisendpordi puhul erinevad olla, seepärast kontrollige enne seadme ühendust seadme tehnilisi andmeid.
- 2) **HDMI IN 3** port sobib eelkõige kasutamiseks seadmetega, mille tehnilised andmed sobivad 4K eraldusvõimega UHD-video nautimiseks (4:4:4, 4:2:2) väärtusel 50/60 Hz juures. Siiski ei pruugi teie välisseadme tehnilistest andmetest tulenevalt video või heli olla toetatud. Sellisel juhul kasutage teist HDMI IN porti.
- 3) Iga sisendpordi HDMI tehniliste andmete kohta lisateabe saamiseks pöörduge klienditeeninduse poole.

4K @ 50/60 Hz toetusega vorming

Eraldusvõime	Kaadrisagedus (Hz)	Värvisügavus / värvi diskreetimine		
		8 bitti	10 bitti	12 bitti
3840 x 2160p 4096 x 2160p	50.00 59.94 60.00	YCbCr 4:2:0	YCbCr 4:2:0 ¹	
		YCbCr 4:2:2 ¹		
		YCbCr 4:4:4 ¹	-	-
		RGB 4:4:4 ¹	-	-

1: Toetatud ainult **HDMI IN 3** pordi puhul

Lietuvių k.

Perduoda skaitmeninius vaizdo ir garso signalus iš išorinio įrenginio į televizorių. Sujunkite išorinį įrenginį su televizoriumi HDMI kabeliu, kaip tai parodyta šiame paveikslėlyje.

! PASTABA

- Geriausiai vaizdo kokybei gauti rekomenduojama naudoti televizorių su HDMI jungtimi.
- Naudokite naujausią „High Speed HDMI™“ kabelį su CEC (Naudotojo elektroninės įrangos valdymas (angl. Consumer Electronics Control)) funkcija.
- „High Speed HDMI™“ kabeliai yra išbandyti perduodant HD signalą iki 1080p ir daugiau.
- Palaikomas HDMI garso formatas: Dolby Digital(32Khz, 44.1Khz, 48Khz), DTS(44.1Khz, 48Khz), PCM(32Khz, 44.1Khz, 48Khz, 96Khz, 192Khz)
- Rekomenduojama naudoti pridėtą HDMI kabelį (HDMI IN 3 prievadas). Jei naudojate įprastą HDMI kabelį, naudokite didelio greičio HDMI kabelį (3 m arba mažesnį). (Priklauso nuo modelio)

- 1) HDMI specifikacijos kiekvienam įvesties prievadui gali būti skirtingos, tad prieš sujungdami būtinai patikrinkite įrenginio specifikacijas.
- 2) **HDMI IN 3** prievadas itin tinka specifikacijoms, skirtoms mėgautis UHD vaizdo įrašais (4:4:4, 4:2:2) 4K @ 50/60 Hz formatu. Visgi, vaizdas arba garšas gali būti nepalaikomas priklausomai nuo išorinės įrangos specifikacijų. Tokiu atveju naudokite kitą HDMI IN prievadą.
- 3) Norėdami gauti daugiau informacijos apie kiekvieno įvesties prievado HDMI specifikacijas, kreipkitės į klientų aptarnavimo centrą.

4K @ 50/60 Hz palaikymo formatas

Raiška	Kadro dažnis (Hz)	Spalvų gylis / chromatinis dažnis		
		8 bitai	10 bitai	12 bitai
3840 x 2160p 4096 x 2160p	50.00 59.94 60.00	YCbCr 4:2:0	YCbCr 4:2:0 ¹	
		YCbCr 4:2:2 ¹		
		YCbCr 4:4:4 ¹	-	-
		RGB 4:4:4 ¹	-	-

1: Palaikoma tik **HDMI IN 3** prievade

Latviešu

Pārraida digitālos video un audio signālus no ārējās ierīces uz televizoru. Savienojiet ārējo ierīci un televizoru, izmantojot HDMI kabeli, kā redzams nākamajā attēlā.

! PIEZĪME

- Vislabākās attēla kvalitātes iegūšanai televizoram ieteicams izmantot HDMI savienojumu.
- Izmantojiet jaunāko lielātruma HDMI™ kabeli ar funkciju CEC (patērīga elektroierīču vadība).
- Lielātruma HDMI™ kabeli spēj pārraidīt 1080p un lielāku signālu.
- Atbalstītais HDMI audio formāts: Dolby Digital(32Khz, 44.1Khz, 48Khz), DTS(44.1Khz, 48Khz), PCM(32Khz, 44.1Khz, 48Khz, 96Khz, 192Khz)
- Izmantojot HDMI kabeli (HDMI IN 3. ports), ieteicams izmantot komplektā iekļauto kabeli. Izmantojot parasto HDMI kabeli, izmantojiet ātrdarbīgu HDMI kabeli (3 m vai īsāku). (Atkarībā no modeļa)

- 1) HDMI specifikācijas var atšķirties katrā ieejas portā, tāpēc pirms savienojuma pārbaudiet ierīces specifikācijas.
- 2) **HDMI IN 3** ports ir īpaši piemērots, lai skatītu 4K @ 50/60 Hz UHD video (4:4:4, 4:2:2). Tomēr video vai audio var netikt atbalstīts atkarībā no ārējā aprīkojuma specifikācijām. Tādā gadījumā izmantojiet jebkuru citu HDMI IN portu.
- 3) Sazinieties ar klientu apkalpošanas dienestu, lai iegūtu papildinformāciju par katra ievades porta HDMI specifikācijām.

4K @ 50/60 Hz atbalstītie formāti

Izšķirtspēja	Kadru nomaiņas ātrums (Hz)	Krāsu dziļums/hroma iztveršana		
		8 biti	10 biti	12 biti
3840 x 2160p 4096 x 2160p	50.00 59.94 60.00	YCbCr 4:2:0	YCbCr 4:2:0 ¹	
		YCbCr 4:2:2 ¹		
		YCbCr 4:4:4 ¹	-	-
		RGB 4:4:4 ¹	-	-

1: Atbalsta tikai ar **HDMI IN 3** portu

Srpski

Omogućava prenos digitalnih video i audio signala sa spoljnog uređaja do televizora. Povežite spoljni uređaj i televizor pomoću HDMI kabla na način prikazan na sledećoj slici.

! NAPOMENA

- Za bolji kvalitet slike na televizoru, preporučujemo da koristite HDMI vezu.
- Koristite najnoviji High Speed HDMI™ kabl sa CEC funkcijom (Customer Electronics Control).
- High Speed HDMI™ kablovi su testirani za prenos HD signala rezolucije do 1080p i veće.
- Podržani HDMI format zvuka: Dolby Digital(32Khz, 44.1Khz, 48Khz), DTS(44.1Khz, 48Khz), PCM(32Khz, 44.1Khz, 48Khz, 96Khz, 192Khz)
- Ako koristite HDMI kabl (HDMI port 3), preporučuje se korišćenje kabla koji se dobija u kompletu. Ako koristite standardni HDMI kabl, koristite HDMI kabl velike brzine (3 m ili kraći). (U zavisnosti od modela)

- 1) HDMI specifikacije mogu da se razlikuju za svaki ulazni priključak, pa pre povezivanja proverite specifikacije uređaja.
- 2) Zbog svojih specifikacija, priključak **HDMI IN 3** naročito je prikladan za prikazivanje UHD video zapisa (4:4:4, 4:2:2) od 4K @ 50/60 Hz. Međutim, reprodukcija slike ili zvuka možda neće biti podržana u zavisnosti od specifikacija spoljašnje opreme. U tom slučaju, upotrebite drugi HDMI IN priključak.
- 3) HDMI specifikacije svih ulaznih portova zatražite od servisnog centra za pomoć korisnicima.

Podržani format 4K @ 50/60 Hz

Rezolucija	Brzina kadrova (Hz)	Dubina boje / hroma semplovanje		
		8-bitna	10-bitna	12-bitna
3840 x 2160p 4096 x 2160p	50.00 59.94 60.00	YCbCr 4:2:0	YCbCr 4:2:0 ¹	
		YCbCr 4:2:2 ¹		
		YCbCr 4:4:4 ¹	-	-
		RGB 4:4:4 ¹	-	-

1: Podržano samo na **HDMI IN 3** priključku

Hrvatski

Prijenos digitalnog video i audio signala s vanjskog uređaja na televizor. Priključite vanjski uređaj na televizor pomoću HDMI kabela kako je prikazano na sljedećoj slici.

! NAPOMENA

- Za najbolju kvalitetu slike preporučuje se koristiti televizor s HDMI priključkom.
- Koristite najnoviji High Speed HDMI™ kabl s funkcijom CEC (Customer Electronics Control).
- High Speed HDMI™ kabl su pokazali na testovima da prenose HD signal do 1080p i više.
- Podržani HDMI zvučni formati: Dolby Digital(32Khz, 44.1Khz, 48Khz), DTS(44.1Khz, 48Khz), PCM(32Khz, 44.1Khz, 48Khz, 96Khz, 192Khz)
- Prilikom upotrebe HDMI kabela (HDMI priključak 3) preporučuje se upotreba priloženog kabela. Ako koristite standardni HDMI kabl, neka to bude HDMI kabl velike brzine (3 m ili kraći). (Ovisno o modelu)

- 1) HDMI specifikacije mogu se razlikovati za svaki ulazni priključak pa provjerite specifikacije uređaja prije povezivanja.
- 2) Specifikacije priključka **HDMI IN 3** čine ga posebno pogodnim za uživanje u UHD videozapisima (4:4:4, 4:2:2) od 4K @ 50/60 Hz. No slika ili zvuk možda neće biti podržani, ovisno o specifikacijama vanjskog uređaja. U tom slučaju koristite bilo koji drugi HDMI IN priključak.
- 3) HDMI specifikacije svih ulaznih priključaka zatražite od službe za korisničku podršku.

Podržani formati 4K @ 50/60 Hz

Razlučivost	Broj sličica u sekundi (Hz)	Dubina boje / Kromatsko uzorkovanje		
		8-bitna	10-bitna	12-bitna
3840 x 2160p 4096 x 2160p	50.00 59.94 60.00	YCbCr 4:2:0	YCbCr 4:2:0 ¹	
		YCbCr 4:2:2 ¹		
		YCbCr 4:4:4 ¹	-	-
		RGB 4:4:4 ¹	-	-

1: Podržano samo za **HDMI IN 3** priključak

Shqip

Transmeton sinjalet e videos dixhitale dhe të audios nga një pajisje e jashtme tek TV-ja. Lidhni pajisjen e jashtme dhe TV-në me kabllo HDMI siç tregohet në ilustrimin e mëposhtëm.

! SHËNIM

- Për cilësinë më të mirë të figurës rekomandohet që TV-ja të përdoret me lidhjen HDMI.
- Përdorni kabllo më të fundit High Speed HDMI™ me funksionin CEC (Kontrolli i pajisjeve elektronike për konsumatorët).
- Kabllo High Speed HDMI™ janë testuar për të mbartur një sinjal HD deri në 1080p dhe më lart.
- Format audio HDMI i mbështetur: Dolby Digital(32Khz, 44.1Khz, 48Khz), DTS(44.1Khz, 48Khz), PCM(32Khz, 44.1Khz, 48Khz, 96Khz, 192Khz)
- Kur përdorni kabllo HDMI (HDMI port3), rekomandohet të përdorni kabllo e dhënë. Nëse përdorni kabllo normale HDMI, përdorni kabllo HDMI të shpejtësisë së lartë (3 m e poshtë). (Në varësi të modelit)

- 1) Specifikimet HDMI mund të jenë të ndryshme për secilën fole hyrjeje, kështu që sigurohu që të kontrollosh specifikimet e pajisjes përpara lidhjes.
- 2) Foleja **HDMI IN 3** është sidomos e përshtatshme për specifikimet për shikim videoje UHD (4:4:4, 4:2:2) në 4K @ 50/60 Hz. Por zëri ose figura mund të mos mbështeten, në varësi të pajisjeve të jashtme. Në rast të tillë, përdorni foletë e tjera HDMI IN.
- 3) Kontakto me shërbimin ndaj klientit për të dhëna të mëtejshme rreth specifikimeve HDMI të secilës fole hyrëse.

Format që mbështet 4K @ 50/60 Hz

Rezolucioni	Shpejtësia e kuadrove (Hz)	Thellësia e ngjyrës / Analizimi i ngjyrës		
		8 bit	10 bit	12 bit
3840 x 2160p 4096 x 2160p	50.00 59.94 60.00	YCbCr 4:2:0	YCbCr 4:2:0 ¹	
		YCbCr 4:2:2 ¹		
		YCbCr 4:4:4 ¹	-	-
		RGB 4:4:4 ¹	-	-

1: Mbështetet vetëm në fole **HDMI IN 3**

Bosanski

Преноси digitalne video i audio signale sa vanjskog uređaja na TV. Povežite vanjski uređaj i TV putem HDMI kabla na način prikazan na sljedećoj ilustraciji.

! НАПОМЕНА

- Preporučuje se korištenje TV uređaja sa HDMI vezom za postizanje najbolje kvalitete slike.
- Koristite najnoviji kabl HDMI™ velike brzine sa funkcijom CEC (Customer Electronics Control - Korisnička elektronska kontrola).
- HDMI™ kablovi velike brzine testirani su za prenos HD signala do 1080p i više.
- Podržani HDMI format zvuka: Dolby Digital(32Khz, 44.1Khz, 48Khz), DTS(44.1Khz, 48Khz), PCM(32Khz, 44.1Khz, 48Khz, 96Khz, 192Khz)
- Kada koristite HDMI kabl (HDMI priključak 3), preporučuje se korištenje priloženog kabla. Ako koristite standardni HDMI kabl, koristite HDMI kabl velike brzine (3 m ili kraći). (Ovisno o modelu)

- 1) HDMI specifikacije se mogu razlikovati za svaki ulazni priključak i zato je potrebno provjeriti specifikacije uređaja prije povezivanja.
- 2) Priključak **HDMI IN 3** je posebno prikladan za uživanje u UHD video sadržajima (4:4:4, 4:2:2) od 4K @ 50/60 Hz. Međutim, moguće je da video ili zvuk neće biti podržani, ovisno o specifikacijama vanjskog uređaja. U tom slučaju koristite bilo koji drugi HDMI IN priključak.
- 3) HDMI specifikacije svih ulaznih priključaka zatražite od centra za podršku kupcima.

Podržani format za 4K @ 50/60 Hz

Rezolucija	Brzina slike (Hz)	Dubina boje / Hromatsko uzorkovanje		
		8 bita	10 bita	12 bita
3840 x 2160p 4096 x 2160p	50.00	YCbCr 4:2:0	YCbCr 4:2:0 ¹	
		YCbCr 4:2:2 ¹		
	59.94	YCbCr 4:4:4 ¹	-	-
	60.00	RGB 4:4:4 ¹	-	-

1: Podržano samo na **HDMI IN 3** priključku

Македонски

Овозможува пренесување на дигитални видео и аудио сигнали од надворешниот уред кон телевизорот. Поврзете ги надворешниот уред и телевизорот со HDMI кабел како што е прикажано на следната слика.

! ЗАБЕЛВЕШКА

- За најдобар квалитет на сликата се препорачува користење на телевизорот со HDMI поврзување.
- Користете најнови HDMI™ кабли со голема брзина со CEC (Customer Electronics Control) функција.
- HDMI™ каблите со голема брзина се тестирани за пренесување на HD сигнали до 1080p и повисоко.
- Поддржан HDMI аудио формат : Dolby Digital(32Khz, 44.1Khz, 48Khz), DTS(44.1Khz, 48Khz), PCM(32Khz, 44.1Khz, 48Khz, 96Khz, 192Khz)
- Кога користите HDMI кабел (HDMI приклучок 3), се препорачува да го користите испорачаниот кабел. Ако користите обичен HDMI, користете HDMI кабел со голема брзина (3m или помалку). (Во зависност од моделот)

- 1) HDMI спецификациите може да се разликуваат во зависност од влезниот приклучок, така што проверете ги спецификациите за уредот пред да го поврзете.
- 2) **HDMI IN 3** приклучокот е особено погоден за спецификациите за уживање во UHD видео содржини (4:4:4, 4:2:2) на 4K @ 50/60 Hz. Сепак, во зависност од спецификациите на надворешната опрема, видеото и аудиото можно е да не бидат поддржани. Во тој случај, употребете кој било друг HDMI IN приклучок.
- 3) За повеќе информации околу HDMI спецификациите за секој влезен приклучок обратете се до сервисниот центар за корисници.

4K @ 50/60 Hz поддржани формати

Резолуција	Стапка на слики (Hz)	Длабочина на бои / Хроматско семплирање		
		8 бита	10 бита	12 бита
3840 x 2160p 4096 x 2160p	50.00	YCbCr 4:2:0	YCbCr 4:2:0 ¹	
		YCbCr 4:2:2 ¹		
	59.94	YCbCr 4:4:4 ¹	-	-
	60.00	RGB 4:4:4 ¹	-	-

1: Поддржано само за **HDMI IN 3** приклучок

Русский

Передача цифровых видео и аудио сигналов от внешнего устройства на телевизор. Подключите внешнее устройство к телевизору с помощью кабеля HDMI, как показано на следующем рисунке.

! ПРИМЕЧАНИЕ

- Для получения наилучшего качества изображения рекомендуется подключать телевизор через HDMI.
- Используйте высокоскоростной кабель HDMI™ самой последней версии с функцией CEC (Customer Electronics Control).
- Высокоскоростные кабели HDMI™ тестируются на способность передачи сигнала высокой четкости с разрешением до 1080p и выше.
- Поддерживаемый формат HDMI Audio: Dolby Digital(32Khz, 44.1Khz, 48Khz), DTS(44.1Khz, 48Khz), PCM(32Khz, 44.1Khz, 48Khz, 96Khz, 192Khz)
- При использовании подключения к порту HDMI-3 рекомендуется использовать кабель, входящий в комплект изделия. При использовании другого кабеля, используйте высокоскоростной кабель HDMI версии 1.4 длиной до 3 метров (в зависимости от модели).

- 1) Характеристики HDMI могут различаться для каждого порта, поэтому важно проверять характеристики устройства перед его подключением.
- 2) Порт **HDMI IN 3** имеет технические характеристики, специально предназначенные для просмотра видео UHD (4:4:4, 4:2:2) 4K @ 50/60 Гц. Однако видео или аудио могут не поддерживаться в зависимости от технических характеристик внешнего оборудования. В этом случае используйте любой другой порт HDMI IN.

Для получения более подробной информации о характеристиках для каждого из HDMI портов, свяжитесь со службой поддержки.

Поддержка форматов 4K @ 50/60 Гц

Разрешение	Частота кадров (Гц)	Глубина цвета / Цветовое пространство		
		8 бит	10 бит	12 бит
3840 x 2160p 4096 x 2160p	50.00	YCbCr 4:2:0	YCbCr 4:2:0 ¹	
		YCbCr 4:2:2 ¹		
	59.94 60.00	YCbCr 4:4:4 ¹	-	-
		RGB 4:4:4 ¹	-	-

1: Поддерживается только для входа **HDMI IN 3**

ARC (Audio Return Channel)

English

- An external audio device that supports SIMPLINK and ARC must be connected using **HDMI(4K @ 60 Hz)/DVI IN 2 (ARC)** port.
- When connected with a high-speed HDMI cable, the external audio device that supports ARC outputs optical SPDIF without additional optical audio cable and supports the SIMPLINK function.

Magyar

- Csatlakoztassa a SIMPLINK és az ARC kimenetet támogató külső audioeszközt **HDMI(4K @ 60 Hz)/DVI IN 2 (ARC)** bemeneti porttal.
- Nagy sebességű HDMI-kábellel való csatlakoztatás esetén a külső audioeszköz az ARC kimenetek optikai SPDIF-ét további optikai audiókábel nélkül támogatja, valamint támogatja a SIMPLINK funkciót.

Polski

- Zewnętrzne urządzenie audio z obsługą funkcji SIMPLINK i ARC musi być podłączone przez port wejścia **HDMI(4K @ 60 Hz)/DVI IN 2 (ARC)**.
- W przypadku podłączenia za pomocą przewodu High Speed HDMI zewnętrzne urządzenie audio z obsługą funkcji ARC wysyła optyczny sygnał SPDIF bez dodatkowego optycznego przewodu audio i obsługuje funkcję SIMPLINK.

Česky

- Externí audio zařízení, které podporuje SIMPLINK a ARC, musí být připojeno pomocí portu **HDMI(4K @ 60 Hz)/DVI IN 2 (ARC)**.
- Pokud je externí audio zařízení, které podporuje ARC, připojeno vysokorychlostním kabelem HDMI, má na výstupu optické SPDIF bez dalšího optického audio kabelu a podporuje funkci SIMPLINK.

Slovenčina

- Externé zvukové zariadenie, ktoré podporuje štandardy SIMPLINK a ARC, musí byť pripojené pomocou vstupného portu **HDMI(4K @ 60 Hz)/DVI IN 2 (ARC)**.
- Pri pripojení pomocou vysokorychlostného kábla HDMI externé zvukové zariadenie, ktoré podporuje štandard ARC, produkuje výstup prostredníctvom optického rozhrania SPDIF aj bez dodatočného optického zvukového kábla a podporuje funkciu SIMPLINK.

Română

- Un dispozitiv audio extern care acceptă SIMPLINK și ARC trebuie conectat utilizându-se portul de intrare **HDMI(4K @ 60 Hz)/DVI IN 2 (ARC)**.
- La conexiunea printr-un cablu HDMI de mare viteză, dispozitivul audio extern care acceptă ARC furnizează ieșire SPDIF optic fără cablu audio optic suplimentar și acceptă funcția SIMPLINK.

Български

- Трябва да се свърже външно устройство, поддържащо SIMPLINK и ARC, чрез входящ порт **HDMI(4K @ 60 Hz)/DVI IN 2 (ARC)**.
- При свързване чрез високоскоростен HDMI кабел аудиоустройството, поддържащо ARC, извежда оптичен SPDIF без допълнителен оптичен аудиокабел и поддържа функция SIMPLINK.

Eesti

- SIMPLINK ja ARC toega väline audioseade tuleb ühendada **HDMI(4K @ 60 Hz)/DVI IN 2 (ARC)**.
- Kui seade on ühendatud High Speed HDMI-kaabliga, edastab ARC-d toetav väline audioseade optilist SPDIF-i täiendava optilise audiokaabli abita ja toetab SIMPLINK-funktsiooni.

Lietuvių k.

- Išorinis garso įrenginys, palaikantis SIMPLINK ir ARC, turi būti jungiamas naudojant **HDMI(4K @ 60 Hz)/DVI IN 2 (ARC)** prievadą.
- Kai jungiate didelės spartos HDMI kabeliu, išorinis garso įrenginys, palaikantis ARC, išveda optinį SPDIF be papildomo optinio garso kabelio ir palaiko SIMPLINK funkciją.

Latviešu

- Ārējā audio ierīce, kas atbalsta SIMPLINK un ARC, ir jāpievieno, izmantojot **HDMI(4K @ 60 Hz)/DVI IN 2 (ARC)** portu.
- Ja savienojumam izmanto lielātruma HDMI kabeli, ārējā audio ierīce, kas atbalsta ARC, nodrošina izejas optisko SPDIF bez papildu optiskā audio kabeļa un atbalsta SIMPLINK funkciju.

Srpski

- Spoljni audio uređaj koji podržava SIMPLINK i ARC moraju se povezati pomoću **HDMI(4K @ 60 Hz)/DVI IN 2 (ARC)** porta.
- U slučaju povezivanja HDMI kablom velike brzine, spoljni audio uređaj koji podržava ARC prosleđuje optički SPDIF signal bez potrebe za dodatnim optičkim audio kablom i pri tome podržava funkciju SIMPLINK.

Hrvatski

- Vanjski zvučni uređaj koji podržava SIMPLINK i ARC mora se priključiti na **HDMI(4K @ 60 Hz)/DVI IN 2 (ARC)** priključak.
- Kad je povezan putem brzog HDMI kabela, vanjski zvučni uređaj koji podržava ARC daje SPDIF optički izlaz bez dodatnog optičkog zvučnog kabela i podržava funkciju SIMPLINK.

Shqip

- Duhet lidhur pajisja e jashtme audio që mbështet SIMPLINK dhe ARC duke përdorur portën hyrëse **HDMI(4K @ 60 Hz)/DVI IN 2 (ARC)**.
- Kur lidhet me kablo HDMI me shpejtësi të lartë, pajisja audio e jashtme që mbështet ARC-në, nxjerr SPDIF-në optike pa kablo optike për audio shtesë dhe mbështet funksionin SIMPLINK.

Bosanski

- Mora se povezati vanjski audio uređaj koji podržava SIMPLINK i ARC putem priključka **HDMI(4K @ 60 Hz)/DVI IN 2 (ARC)**.
- Nakon povezivanja HDMI kablom velike brzine, vanjski audio uređaj koji podržava ARC šalje na izlaz optički SPDIF bez dodatnog optičkog audio kabela i podržava funkciju SIMPLINK.

Македонски

- Надворешен аудио уред кој поддржува SIMPLINK и ARC мора да се поврзе со користење на приклучокот **HDMI(4K @ 60 Hz)/DVI IN 2 (ARC)**.
- При поврзување со HDMI кабел со голема брзина, надворешниот аудио уред кој поддржува ARC на излез дава оптички SPDIF без дополнителен оптички аудио кабел и ја поддржува SIMPLINK функцијата.

Русский

- Устройство, поддерживающее SIMPLINK и ARC следует подключать к входному порту **HDMI(4K @ 60 Hz)/DVI IN 2 (ARC)**.
- При подключении с помощью высокоскоростного кабеля HDMI, внешнее аудиоустройство, поддерживающее ARC, выводит сигнал оптического SPDIF без использования дополнительного оптического аудиокабеля и поддерживает функции SIMPLINK.

DVI to HDMI Connection

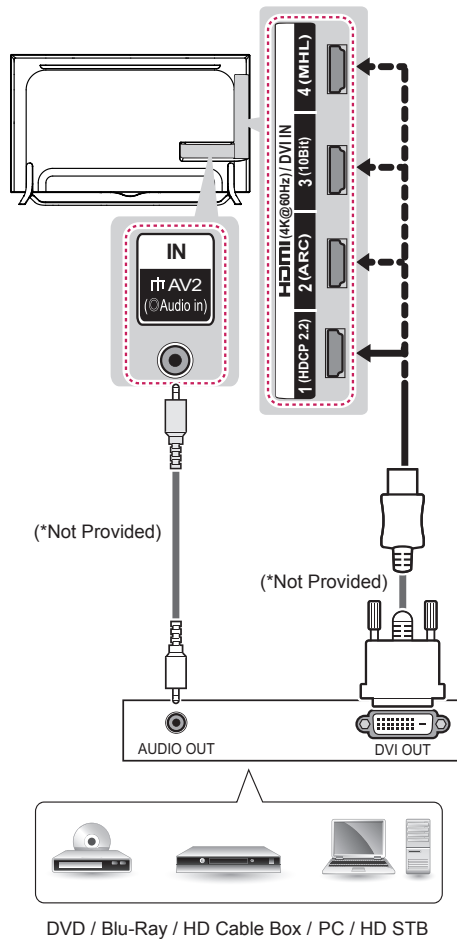

English

Transmits the digital video signal from an external device to the TV. Connect the external device and the TV with the DVI-HDMI cable as shown. To transmit an audio signal, connect an audio cable.

NOTE

- Depending on the graphics card, DOS mode may not work if a HDMI to DVI Cable is in use.
- When using the DVI/HDMI cable, single link is supported.

Magyar

Továbbítja a digitális videojeleket egy külső eszköztől a TV-készülékre. Az alábbi ábra alapján csatlakoztassa a külső eszközt a TV-hez a DVI-HDMI-kábel segítségével. Audiojel továbbításához csatlakoztasson egy audiókábelt.

MEGJEGYZÉS

- A grafikus kártyától függően előfordulhat, hogy a DOS mód nem működik, ha DVI-HDMI kábelt használ.
- HDMI/DVI-kábel használata esetén csak a Single link opciót támogatja a rendszer.

Polski

To połączenie umożliwia przesyłanie cyfrowego sygnału wideo z urządzenia zewnętrznego do telewizora. Urządzenie zewnętrzne i telewizor należy połączyć za pomocą przewodu DVI-HDMI w sposób pokazany na poniższej ilustracji. W celu przesyłania sygnału audio należy podłączyć przewód audio.

UWAGA

- W przypadku korzystania z przewodu HDMI-DVI tryb DOS może nie działać — zależnie od karty graficznej.
- W przypadku używania przewodu HDMI/DVI obsługiwane jest wyłącznie połączenie Single link.

Česky

Přenášá signál digitálního videa z externího zařízení do televizoru. Spojte externí zařízení a televizor pomocí kabelu DVI-HDMI podle následujícího vyobrazení. Chcete-li přenášet signál zvuku, připojte zvukový kabel.

! POZNÁMKA

- V závislosti na grafické kartě nemusí režim DOS fungovat v případě, že se používá kabel HDMI na DVI.
- Pokud používáte kabel HDMI/DVI, je podporováno pouze jedno připojení.

Slovenčina

Služi na prenos digitálneho videosignálu z externého zariadenia do televízora. Prepojte externé zariadenie a televízor prostredníctvom kábla DVI-HDMI podľa nasledujúceho obrázku. Na prenos zvukového signálu musíte pripojiť zvukový kábel.

! POZNÁMKA

- V závislosti od špecifikácií grafickej karty režim DOS nemusí fungovať, ak sa používa kábel HDMI-do-DVI.
- Pri používaní kábla HDMI/DVI je podporovaný dátový spoj single link.

Română

Transmite semnal video digital de la un dispozitiv extern la televizor. Conectați dispozitivul extern și televizorul cu cablul DVI-HDMI, așa cum se arată în ilustrația următoare. Pentru a transmite un semnal audio, conectați un cablu audio.

! NOTĂ

- În funcție de placa video, este posibil ca modul DOS să nu funcționeze dacă este un cablu HDMI la DVI este în uz.
- Atunci când utilizați cablul HDMI/DVI, este acceptată numai o legătură.

Български

Предава цифровия видеосигнал от външно устройство на телевизора. Свържете външното устройство с телевизора чрез DVI-HDMI кабела, както е показано на следната фигура. За да се предава аудиосигнал, е необходимо да включите аудиокабел.

! ЗАБЕЛЕЖКА

- В зависимост от графичната карта е възможно DOS режимът да не е активен, ако в същото време използвате кабел HDMI към DVI.
- При използването на HDMI/DVI кабел се поддържа само единична връзка.

Eesti

Edastab välisseadme digitaalse videosignaali telerisse. Ühendage välisseadme ja teleri vahele DVI-HDMI kaabel nii, nagu on näidatud alltoodud joonisel. Helisignaali edastamiseks ühendage audiokaabel.

! MÄRKUS

- Graafikakaardist sõltuvalt ei pruugi HDMI-DVI kaabli kasutamisel DOS-režiim töötada.
- Kui kasutate HDMI-/DVI- kaablit, toetatakse ainult ühekordset ühendust (Single Link).

Lietuvių k.

Perduoda skaitmeninius vaizdo signalus iš išorinio įrenginio į televizorių. Sujunkite išorinį įrenginį su televizoriumi DVI-HDMI kabeliu, kaip parodyta šiame paveikslėlyje. Garso signalui perduoti prijunkite garso kabelį.

! PASTABA

- Jei naudojate HDMI-DVI kabelį, priklausomai nuo grafinės plokštės, gali neveikti DOS režimas.
- Kai naudojate HDMI / DVI kabelį, vienguba jungtis yra palaikoma.

Latviešu

Pārraida digitālu video signālu no ārējas ierīces uz televizoru. Savienojiet ārējo ierīci un televizoru, izmantojot DVI-HDMI kabeli, kā redzams šajā attēlā. Lai pārraidītu audiosignālu, pievienojiet audiokabeli.

! PIEZĪME

- Atkarībā no grafiskās kartes DOS režīms var nedarboties, ja izmantots HDMI savienojuma ar DVI kabelis.
- Lietojot HDMI/DVI kabeli, tiek atbalstītas tikai vienas saites ierīces.

Srpski

Prenos digitalnog video signala sa spoljnog uređaja do televizora. Povežite spoljni uređaj i televizor pomoću DVI-HDMI kabla na način prikazan na sledećoj slici. Za prenos audio signala, povežite audio kabl.

! NAPOMENA

- U zavisnosti od grafičke kartice, DOS režim možda neće raditi ako se koristi kabl HDMI-DVI.
- Prilikom upotrebe HDMI/DVI kabla, podržana je jedino jednostruka veza.

Hrvatski

Prijenos digitalnog videosignala s vanjskog uređaja na televizor. Priključite vanjski uređaj na televizor pomoću DVI-HDMI kabla kako je prikazano na sljedećoj slici. Za prijenos zvučnog signala priključite zvučni kabl.

! NAPOMENA

- Ovisno o grafičkoj kartici, DOS način rada možda neće funkcionirati ako se koristi kabl HDMI na DVI.
- Ako koristite HDMI/DVI kabl, podržana je samo jednostruka veza.

Shqip

Transmeton sinjalet e videos dixhitale nga një pajisje e jashtme tek TV-ja. Lidhni pajisjen e jashtme dhe TV-në me kabllon DVI-HDMI siç tregohet në ilustrimin e mëposhtëm. Lidhni një kablo për audion, nëse doni të transmetoni një sinjal audio.

! SHËNIM

- Në varësi të kartës grafike, regjimi DOS mund të mos funksionojë nëse është në përdorim një kablo HDMI në DVI.
- Kur përdorni kabllon HDMI/DVI, mbështetet vetëm një lidhje.

Bosanski

Prenosi digitalni video signal sa vanjskog uređaja na TV. Povežite vanjski uređaj i TV putem DVI-HDMI kabla na način prikazan na sljedećoj ilustraciji. Za prenos audio signala povežite audio kabl.

! NAPOMENA

- Ovisno o grafičkoj kartici, moguće je da DOS način rada neće funkcionirati ako se koristi kabl HDMI na DVI.
- Prilikom korištenja HDMI/DVI kabla, podržana je samo jednostruka veza.

Македонски

Овозможува пренесување на дигитален видео сигнал од надворешниот уред кон телевизорот. Поврзете ги надворешниот уред и телевизорот со DVI-HDMI кабел како што е прикажано на следната слика. За пренесување на аудио сигнал, поврзете аудио кабел.

! ЗАБЕЛЕШКА

- Во зависност од графичката картичка, DOS режимот може да не функционира доколку користите кабел "HDMI кон DVI".
- При користење на HDMI/DVI кабел, поддржано е единствено единечно поврзување.

Русский

Передача цифрового видеосигнала от внешнего устройства на телевизор. Подключите внешнее устройство к телевизору с помощью кабеля DVI-HDMI, как показано на следующем рисунке. Для передачи аудиосигнала подключите аудиокабель.

ПРИМЕЧАНИЕ

- В зависимости от видеоплаты режим DOS может быть недоступен, если используется кабель HDMI-DVI.
- При использовании кабеля HDMI/DVI поддерживается только соединение Single link (одинарный режим).

Component Connection

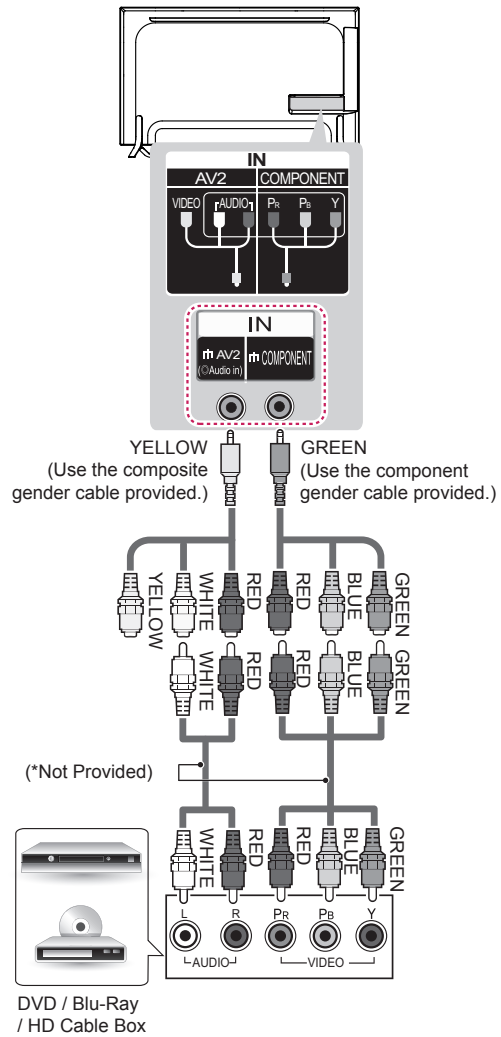

English

Transmits analogue video and audio signals from an external device to the TV. Connect the external device and the TV with a component cable (or component gender cable) as shown.

NOTE

- If cables are not installed correctly, it could cause this image to display in black and white or with distorted colours.

Magyar

Továbbítja az analóg video- és audiojeleket egy külső eszköztől a TV-hez. Csatlakoztassa a külső eszközt a TV-hez egy komponens kábellel (vagy komponens átalakító kábellel), az ábrán láthatóak szerint.

MEGJEGYZÉS

- Ha a kábelek helytelenül vannak telepítve, a kép fekete-fehéren jelenhet meg, vagy eltorzulhatnak a színek.

Polski

To połączenie umożliwia przesyłanie analogowych sygnałów audio i wideo z urządzenia zewnętrznego do telewizora. Urządzenie zewnętrzne i telewizor należy połączyć za pomocą przewodu typu Component (lub przewodu z przejściówką do wtyków typu Component) w sposób pokazany na ilustracji.

UWAGA

- Jeśli przewody zostaną podłączone nieprawidłowo, może to powodować wyświetlanie obrazów czarno-białych lub zniekształcenie kolorów.

Česky

Přenáší analogový signál videa nebo zvuku z externího zařízení do televizoru. Připojte externí zařízení k televizoru komponentním kabelem (nebo komponentním propojovacím kabelem) podle obrázku

POZNÁMKA

- Při nesprávné instalaci kabelů se může zobrazit černobílý obraz nebo zkreslené barvy.

Slovenčina

Služi na prenos analógového obrazového a zvukového signálu z externého zariadenia do televízora. Prepojte externé zariadenie a televízor pomocou komponentného kábla podľa nasledujúceho obrázka.

POZNÁMKA

- Ak nie sú káble nainštalované správne, obraz sa môže zobrazovať v čierno-bielych farbách alebo so skreslenými farbami.

Română

Transmite semnale audio și video analogice de la un dispozitiv extern la televizor. Conectați dispozitivul extern și televizorul cu un cablu pe componente (sau cablu pe componente mamă/tată), după cum este indicat.

NOTĂ

- În cazul instalării incorecte a cablurilor, este posibil ca imaginea să fie afișată alb-negru sau cu culori distorsionate.

Български

Предава аналоговите видео- и аудиосигнали от външно устройство на телевизора. Свържете външното устройство и телевизора с компонентен кабел (или преходен компонентен кабел) както е показано.

ЗАБЕЛЕЖКА

- Ако кабелите са поставени неправилно, може да доведат до показване на изображението в черно и бяло или с неясни цветове.

Eesti

Edastab välisseadme analoog video- ja helisignaaliid telerisse. Ühendage väline seade ja teler komponentkaabliga (või pesadega otstega komponentkaabliga), nagu näidatud.

MÄRKUS

- Kui kaablid ühendatakse valesti, võib kuvatav pilt olla must-valge või moonutatud värvidega.

Lietuvių k.

Perduoda analoginius vaizdo ir garso signalus iš išorinio įrenginio į televizorių. Išorinį įrenginį ir TV sujunkite komponentiniu laidu (arba komponentiniu tarpiniu laidu), kaip nurodyta.

! PASTABA

- Netinkamai sumontavus kabelius, vaizdas gali būti rodomas nespaltvotai arba iškraipytomis spalvomis.

Latviešu

Pārraida analogo video un audio signālu no ārējās ierīces uz televizoru. Savienojiet ārējo ierīci un TV ar komponentu kabeli (vai komponentu dzimtes kabeli), kā parādīts.

! PIEZĪME

- Ja kabeli ir uzstādīti nepareizi, attēls var tikt rādīts melnbaltās vai ar izkropļotās krāsās.

Srpski

Omogućava prenos analognog video i audio signala sa spoljnog uređaja do televizora. Povežite spoljni uređaj i televizor pomoću komponentnog kabela (ili adaptera za komponentni kabl) kao što je prikazano.

! NAPOMENA

- Ukoliko se kablovi ne instaliraju na pravilan način, može doći do narušavanja kvaliteta slike, pri čemu će slika postati crno-bela ili boje neće biti verno prikazane.

Hrvatski

Prijenos video i zvučnog signala s vanjskog uređaja na televizor. Priključite vanjski uređaj na televizor pomoću komponentnog kabela kako je prikazano.

! NAPOMENA

- Ako su kabeli neispravno postavljeni, može doći do prikaza crno-bijele slike ili iskrivljenih boja.

Shqip

Transmeton sinjalet analoge të videos dhe audios nga një pajisje e jashtme tek TV-ja. Lidhni pajisjen e jashtme dhe televizorin me një kablo komponenti (ose kablo mashkull/femër komponenti) siç tregohet.

! SHËNIM

- Nëse kabllo të instaluar në mënyrë të pasaktë, mund të ndodhë që imazhi të afishohet bardhë e zi ose me ngjyra të prishura.

Bosanski

Prenos analognog video i audio signala s vanjskog uređaja na TV. Povežite eksterni uređaj i TV komponentnim kablom (ili komponentnim gender kablom) na prikazani način.

! NAPOMENA

- Ako se kablovi nepravilno instaliraju, moguće je da će se slika prikazivati u crno-bijeloj tehnici ili da će boje biti izobličene.

Македонски

Овозможува пренесување на аналогни видео и аудио сигнали од надворешниот уред кон телевизорот. Поврзете ги надворешниот уред и телевизорот со компонентен кабел (или со кабел со компонентен претворувач) како што е прикажано.

! ЗАБЕЛЕШКА

- Ако каблите не се правилно инсталирани, можно е сликата да се прикаже во црно-бел формат или со изобличени бои.

Русский

Передача аналоговых видео- и аудиосигналов от внешнего устройства на телевизор. Подключите внешнее устройство к телевизору при помощи компонентного кабеля (или компонентного переходного кабеля), как показано на рисунке.

! ПРИМЕЧАНИЕ

- При неправильном подключении кабелей изображение может быть черно-белым или иметь искаженный цвет.

Composite Connection

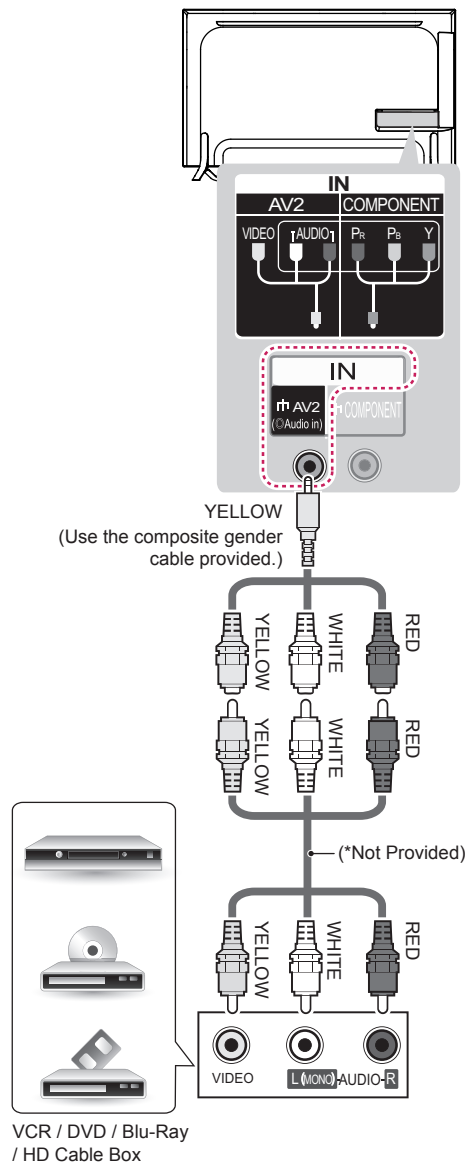

English

Transmits analog video and audio signals from an external device to the TV. Connect the external device and the TV with the composite cable (or composite gender cable) as shown.

Magyar

Továbbítja az analóg video- és audiojeleket egy külső eszköztől a TV-hez. Csatlakoztassa a külső eszközt a TV-hez egy kompozit kábellel (vagy kompozit átalakító kábellel), az ábrán láthatóak szerint.

Polski

To połączenie umożliwia przesyłanie analogowych sygnałów audio i wideo z urządzenia zewnętrznego do telewizora. Urządzenie zewnętrzne i telewizor należy połączyć za pomocą przewodu typu Composite (lub przewodu z przejściówką do wtyków typu Composite) w sposób pokazany na ilustracji.

Česky

Přenáší analogový signál videa nebo zvuku z externího zařízení do televizoru. Připojte externí zařízení k televizoru kompozitním kabelem (nebo kompozitním propojovacím kabelem) podle obrázku.

Slovenčina

Služi na prenos analógového obrazového a zvukového signálu z externého zariadenia do televizora. Prepojte externé zariadenie a televizor pomocou komponentného kábla podľa nasledujúceho obrázka.

Română

Transmite semnale audio și video analogice de la un dispozitiv extern la televizor. Conectați dispozitivul extern și televizorul cu cablul pe componente (sau cablul pe componente mamă/tată) după cum este indicat.

Български

Предава аналоговите видео и аудио сигнали от външно устройство на телевизора. Свържете външното устройство и телевизора с композитен кабел (или преходен композитен кабел) както е показано.

Eesti

Edastab välisseadme analoog video- ja helisignaaliid telerisse. Ühendage väline seade ja teler komposiitkaabliga (või pesadega otstega komposiitkaabliga), nagu näidatud.

Lietuvių k.

Perduoda analoginius vaizdo ir garso signalus iš išorinio įrenginio į televizorių. Išorinį įrenginį ir TV sujunkite kompozitiniu laidu (arba kompozitiniu tarpiniu laidu), kaip nurodyta.

Latviešu

Pārraida analogo video un audio signālu no ārējās ierīces uz televizoru. Savienojiet ārējo ierīci un TV ar kompozīto kabeli (vai kompozīto dzimtes kabeli), kā parādīts.

Srpski

Omogućava prenos analognog video i audio signala sa spoljnog uređaja do televizora. Povežite spoljni uređaj i televizor pomoću kompozitnog kabla (ili adaptera za kompozitni kabl) kao što je prikazano.

Hrvatski

Prijenos video i zvučnog signala s vanjskog uređaja na televizor. Priključite vanjski uređaj na televizor pomoću komponentnog kabela kako je prikazano.

Shqip

Transmeton sinjalet analoge të videos dhe audios nga një pajisje e jashtme tek TV-ja. Lidhni pajisjen e jashtme dhe televizorin me një kabllo kompozit (ose kabllo mashkull/femër kompozit) siç tregohet.

Bosanski

Prenos analognog video i audio signala s vanjskog uređaja na TV. Povežite eksterni uređaj i TV kompozitnim kablom (ili kompozitnim gender kablom) na prikazani način.

Македонски

Овозможува пренесување на аналогни видео и аудио сигнали од надворешниот уред кон телевизорот. Поврзете ги надворешниот уред и телевизорот со композитен кабел (или со кабел со композитен претворувач) како што е прикажано.

Русский

Передача аналоговых видео- и аудиосигналов от внешнего устройства на телевизор. Подключите внешнее устройство к телевизору при помощи комбинированного кабеля (или комбинированного переходного кабеля), как показано на рисунке.

MHL Connection

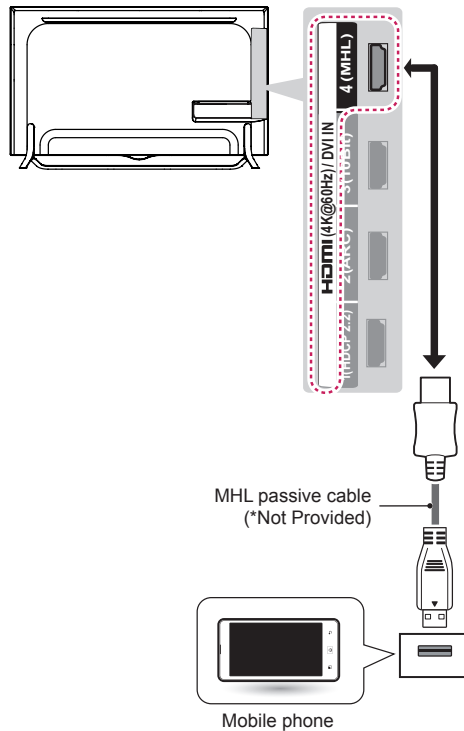

English

Mobile High-definition Link (MHL) is an interface for transmitting digital audiovisual signals from mobile phones to television sets.

NOTE

- Connect the mobile phone to the **HDMI(4K @ 60 Hz)/DVI IN 4(MHL)** port to view the phone screen on the TV.
- The MHL passive cable is needed to connect the TV and a mobile phone.
- This only works for the MHL-enabled phone.
- Some applications can be operated by the remote control.
- For some mobile phones supporting MHL, you can control with the magic remote control.
- Remove the MHL passive cable from the TV when:
 - » the MHL function is disabled
 - » your mobile device is fully charged in standby mode

Magyar

A Mobile High-definition Link (MHL) egy olyan interfész, amely segítségével a mobiltelefonokról érkező digitális audiovizuális jelek televíziókészülékekre játszhatók át.

! MEGJEGYZÉS

- A telefon képernyőjét a mobiltelefon **HDMI(4K @ 60 Hz)/DVI IN 4(MHL)** portjához csatlakoztatva tekintheti meg a TV-készüléken.
- A tévé és a mobiltelefon csatlakoztatásához MHL passzív kábelre van szükség.
- Ez csak MHL-kompatibilis telefonok esetén működik.
- Egyes alkalmazások a távirányítóval is működtethetők.
- Bizonyos, az MHL-t támogató mobiltelefonok esetében a Magic távirányítót is használhatja.
- Távolítsa el az MHL passzív kábelt a tévéből a következő esetekben:
 - » az MHL funkciót le van tiltva
 - » a mobil eszköz készenléti állapotban van és teljesen fel van töltve

Polski

Mobile High-definition Link (MHL) to interfejs przeznaczony do przesyłania cyfrowych sygnałów audiovizualnych z telefonów komórkowych do telewizorów.

! UWAGA

- Podłącz telefon komórkowy do portu **HDMI(4K @ 60 Hz)/DVI IN 4(MHL)**, aby wyświetlać zawartość ekranu telefonu na ekranie telewizora.
- Przewód MHL służy do połączenia telewizora z telefonem komórkowym.
- Jest to możliwe tylko w przypadku telefonów z obsługą interfejsu MHL.
- Niektórymi aplikacjami można sterować za pomocą pilota.
- Niektóre telefony komórkowe obsługujące standard MHL można kontrolować za pomocą pilota zdalnego sterowania Magic.
- Należy odłączyć przewód pasywny MHL od telewizora, gdy:
 - » funkcja MHL jest wyłączona
 - » urządzenie przenośne jest w pełni naładowane w trybie czuwania

Česky

Mobile High-definition Link (MHL) je rozhraní pro přenos digitálních audiovizuálních signálů z mobilních telefonů do televizorů.

! POZNÁMKA

- Připojením mobilního telefonu k portu **HDMI(4K @ 60 Hz)/DVI IN 4(MHL)** zobrazíte obrazovku telefonu na televizoru.
- Pasivní kabel MHL je nutný pro připojení TV a mobilního telefonu.
- Lze použít pouze pro telefony vybavené rozhraním MHL.
- Některé aplikace je možné ovládat pomocí dálkového ovladače.
- Některé mobilní telefony podporující rozhraní MHL umožňují ovládání dálkovým ovladačem Magic.
- Odpojte pasivní kabel MHL od televizoru v následujících situacích:
 - » je-li funkce MHL deaktivována,
 - » je-li vaše mobilní zařízení plně nabitě v pohotovostním režimu.

Slovenčina

Mobile High-definition Link (MHL) je rozhranie na prenášanie digitálnych audiovizuálnych signálov z mobilných telefónov do televízorov.

! POZNÁMKA

- Prípojte mobilný telefón k portu **HDMI(4K @ 60 Hz)/DVI IN 4(MHL)** a v televízore sa zobrazí obrazovka telefónu.
- Na prepojenie televízora a mobilného telefónu je potrebný pasívny kábel MHL.
- Táto možnosť je určená iba pre telefóny, ktoré podporujú pripojenie MHL.
- Niektoré aplikácie je možné obsluhovať pomocou diaľkového ovládania.
- V prípade niektorých mobilných telefónov s podporou technológie MHL môžete ovládanie realizovať prostredníctvom diaľkového ovládania Magic Remote Control.
- Odstráňte pasívny kábel MHL z televízora, ak:
 - » funkcia MHL je vypnutá
 - » mobilný telefón je plne nabitý v pohotovostnom režime

Română

Mobile High-definition Link (MHL) este o interfață pentru transmiterea semnalelor audiovizuale digitale de la telefoane mobile la televizoare.

! NOTĂ

- Conectați telefonul mobil la portul **HDMI(4K @ 60 Hz)/DVI IN 4(MHL)** pentru a vedea ecranul telefonului pe televizor.
- Cablul pasiv MHL este necesar pentru conectarea televizorului la un telefon mobil.
- Acest lucru funcționează numai la telefoanele compatibile MHL.
- Unele aplicații pot fi operate de telecomandă.
- Pentru anumite telefoane mobile care acceptă MHL, controlul poate fi asigurat de telecomanda Magic.
- Scoateți cablul pasiv MHL din televizor atunci când:
 - » funcția MHL este dezactivată
 - » dispozitivul dvs. mobil a fost încărcat complet în modul de așteptare

Български

Мобилната връзка с висока резолюция (MHL) е интерфейс за предаване на цифрови аудиовизуални сигнали от мобилни телефони към телевизори.

! ЗАБЕЛЕЖКА

- Свържете мобилния телефон с **HDMI(4K @ 60 Hz)/DVI IN 4(MHL)** порта, за да видите екрана на телефона на телевизора.
- Пасивният MHL кабел е необходим за свързване на телевизор с мобилен телефон.
- Това е възможно само за телефон с разрешена MHL връзка.
- Някои приложения могат да бъдат насочвани от дистанционното управление.
- При някои мобилни телефони, които поддържат MHL, можете да използвате дистанционното управление "Меджик".
- Извадете пасивния MHL кабел от телевизора, когато:
 - » функцията MHL бъде деактивирана
 - » вашето мобилно устройство е напълно заредено в режим на готовност

Eesti

Mobiilne kõrglahutusega link (MHL) on liides digitaalsete audiovisuaalsete signaalide mobiiltelefonidest teleritesse edastamiseks.

! MÄRKUS

- Telefoni ekraani teleris vaatamiseks ühendage mobiiltelefon **HDMI(4K @ 60 Hz)/DVI IN 4(MHL)** porti.
- MHL passiivset kaablit on vaja TV ja mobiiltelefoni ühendamiseks.
- See toimib ainult MHL-lubatud telefoni puhul.
- Mõningaid rakendusi saab kasutada kaugjuhtimispuldi abil.
- Mõningate MHL-i toetatavate mobiiltelefonide puhul saab juhtimiseks kasutada kaugjuhtimispulti MAGIC.
- Eemaldage MHL- passiivkaabel teleri küljest juhul, kui:
 - » funktsioon MHL on välja lülitatud
 - » teie mobiilseade on täielikult laetud ja ooterežiimis

Lietuvių k.

Mobili didelės raiškos jungtis (MHL) yra sąsaja, kuria skaitmeninis garso ir vaizdo signalas iš mobiliųjų telefonų yra perduodamas į televizorius.

! PASTABA

- Prijunkite mobiliųjį telefoną prie **HDMI(4K @ 60 Hz)/DVI IN 4(MHL)** prievado, kad telefono ekraną matytumėte televizoriuje.
- MHL pasyvų laidą reikia prijungti prie televizoriaus ir mobiliojo telefono.
- Tai veiks tik jei telefone yra įjungta MHL funkcija.
- Kai kurias programas galima valdyti nuotolinio valdymo pultu.
- Kai kuriuos mobiliuosius telefonus, palaikančius MHL, galite valdyti „Magic“ nuotolinio valdymo pultu.
- Ištraukite MHL pasyvų kabelį iš TV, kai:
 - » išjungiamą MHL funkcija
 - » jūsų mobilusis įrenginys visiškai įkraunamas parengties režimu

Latviešu

Mobile High-definition Link (MHL) ir interfeiss, kas paredzēts digitālo audio/video signālu pārraidei no mobilajiem tālruniem un televizoriem.

! PIEZĪME

- Pievienojiet mobilo tālruni **HDMI(4K @ 60 Hz)/ DVI IN 4(MHL)** portam, lai tālrunā ekrānu skatītu televizorā.
- MHL pasīvais kabelis ir nepieciešams, lai savienotu televizoru un mobilo tālruni.
- Šī iespēja darbojas tikai tad, ja tālrunī ir aktivizēts MHL.
- Dažas lietojumprogrammas var darbināt, izmantojot tālrunī uzdevu pogu.
- Dažus mobilos tālrunus, kas atbalsta MHL, varat kontrolēt, izmantojot tālrunī uzdevu pogu Magic remote control.
- Noņemiet MHL pasīvo kabeli no TV šādos gadījumos:
 - » ir atspējota MHL funkcija;
 - » mobilā ierīce ir pilnībā uzlādēta gaidīšanas režīmā;

Srpski

Mobile High-definition Link (MHL) je interfejs za prenos digitalnih audio vizuelnih signala sa mobilnih telefona na televizore.

! NAPOMENA

- Priklijučite mobilni telefon na **HDMI(4K @ 60 Hz)/ DVI IN 4(MHL)** port to da biste ekran telefona prikazali na TV-u.
- MHL pasivni kabl potreban je povezivanje televizora sa mobilnim telefonom.
- Radi samo na telefonima koji su omogućeni za MHL.
- Neke aplikacije mogu da se izvode pomoću daljinskog upravljača.
- Kod nekih mobilnih telefona koji podržavaju MHL, možete koristiti magični daljinski upravljač.
- Isključite pasivni MHL kabl iz televizora u slučaju da je:
 - » funkcija MHL onemogućena
 - » baterija mobilnog uređaja potpuno napunjena u režimu pripravnosti

Hrvatski

Mobile High-definition Link (MHL) je sučelje za prijenos digitalnih audiovizualnih signala s mobilnih telefona na televizore.

! NAPOMENA

- Mobilni telefon priključite na **HDMI(4K @ 60 Hz)/ DVI IN 4(MHL)** ulaz kako bi se zaslon telefona prikazao na televizoru.
- Pasivni MHL kabel potreban je za povezivanje televizora s mobilnim telefonom.
- Ova funkcija radi samo na telefonima koji su omogućeni za MHL.
- Nekim aplikacijama može se upravljati daljinskim upravljačem.
- Kod nekih mobilnih telefona koji podržavaju MHL, možete koristiti Magic daljinski upravljač.
- Uklonite pasivni MHL kabel s TV-a ako je:
 - » funkcija MHL onemogućena
 - » mobilni uređaj napunjen do kraja u stanju mirovanja

Shqip

Lidhja celulare e përcaktimit të lartë (MHL) është ndërfaqe transmetimi e sinjaleve audiovizuale nga celularët drejt televizorëve.

! SHËNIM

- Lidhni celularin me portën **HDMI(4K @ 60 Hz)/ DVI IN 4(MHL)** për të parë ekranin e celularit në televizor.
- Kabllloja pasive MHL nevojitet për të lidhur televizorin dhe një celular.
- Punon vetëm në celularë që mbështesin MHL.
- Disa aplikacione mund të kontrollohen me telekomandë.
- Celularët që mbështesin MHL-në mund t'i kontrolloni me telekomandën magjike.
- Hiqni kabllon pasive MHL nga televizori kur:
 - » funksioni MHL është joaktiv
 - » pajisja celulare është ngarkuar plotësisht në modalitet pritjeje

Bosanski

Mobilna veza visoke definicije (MHL) je sučelje za prenošenje digitalnih audiovizuelnih signala s mobilnih telefona na televizijske uređaje.

! NAPOMENA

- Povežite mobilni telefon na **HDMI(4K @ 60 Hz)/DVI IN 4(MHL)** priključak kako biste prikazali ekran telefona na TV uređaju.
- Za povezivanje TV-a i mobilnog telefona neophodan je MHL pasivni kabl.
- To funkcioniра samo za telefon sa omogućenim MHL-om.
- Nekim aplikacijama može se upravljati daljinskim upravljačem.
- Kod nekih mobilnih telefona koji подржавају MHL, možete koristiti magični daljinski upravljač.
- Uklonite MHL pasivni kabl s TV-a kada:
 - » je MHL funkcija onemogućena
 - » je vaš mobilni uređaj potpuno napunjen u stanju pripravnosti

Македонски

Mobilna High-definition врска (Mobile High-definition Link - MHL) е интерфејс за пренесување на дигитални аудиоvizuelни сигнали од мобилни телефони кон телевизори.

! ЗАБЕЛЕШКА

- За да го гледате екранот од мобилниот телефон на телевизорот, поврзете го мобилниот телефон на **HDMI(4K @ 60 Hz)/DVI IN 4(MHL)** приклучокот.
- MHL пасивниот кабел е потребен за поврзување на телевизорот со мобилен телефон.
- Ова функционира само кај телефони со MHL можности.
- Одредени апликации може да се управуваат преку далечинскиот управувач.
- За одредени мобилни телефони кои подржуваат MHL, можно е да вршите контрола со помош на магичниот далечински управувач.
- Отстранете го MHL пасивниот кабел од телевизорот кога:
 - » функцијата MHL е оневозможена
 - » вашиот мобилен уред е целосно наполнет во режим на подготвеност

Русский

Mobile High-definition Link (MHL) представляет собой интерфейс для передачи цифровых аудиовизуальных сигналов от мобильных телефонов к телевизорам.

! ПРИМЕЧАНИЕ

- Подключите мобильный телефон к порту **HDMI(4K @ 60 Hz)/DVI IN 4(MHL)**, чтобы экран телефона отображался на телевизоре.
- Для подключения телевизора и мобильного телефона требуется пассивный кабель MHL.
- Это возможно только для мобильных телефонов, поддерживающих MHL.
- Некоторыми приложениями можно управлять с помощью пульта ДУ.
- Некоторыми мобильными телефонами, поддерживающими MHL, можно управлять с помощью пульта ДУ MAGIC.
- Отсоединять пассивный кабель MHL от телевизора можно в том случае, если:
 - » функция MHL отключена
 - » мобильное устройство полностью заряжено и находится в режиме ожидания

Audio Connection

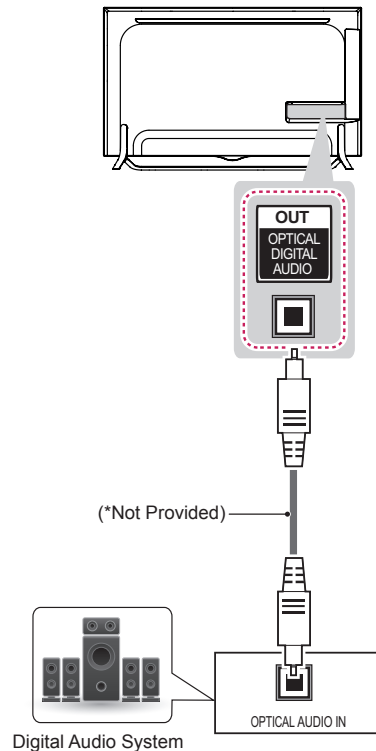

English

You may use an external audio system instead of the built-in speaker.

Digital optical audio connection

Transmits a digital audio signal from the TV to an external device. Connect the external device and the TV with the optical audio cable as shown.

! NOTE

- Do not look into the optical output port. Looking at the laser beam may damage your vision.
- Audio with ACP (Audio Copy Protection) function may block digital audio output.

Magyar

A beépített hangszóró helyett használjon opcionális külső audiorendszert.

Digitális optikai audiocsatlakozás

A digitális audiojeleket továbbítja a TV-készülekről egy külső eszközbe. Az alábbi ábra alapján csatlakoztassa a külső eszközt a TV-hez az optikai audiókábel segítségével.

! MEGJEGYZÉS

- Ne nézzen bele az optikai kimenetbe. Ha belenéz a lézersugárba, az károsíthatja látását.
- Az ACP (Audio másolásvédelem) funkcióval ellátott hang letilthatja a digitális audiokimenetet.

Polski

Można korzystać z dodatkowego zewnętrznego zestawu audio zamiast wbudowanych głośników.

Optyczne połączenie cyfrowe audio

To połączenie umożliwia przesyłanie cyfrowego sygnału audio z telewizora do urządzenia zewnętrznego. Urządzenie zewnętrzne i telewizor należy połączyć za pomocą optycznego przewodu audio w sposób pokazany na poniższej ilustracji.

! UWAGA

- Nie wolno zaglądać do środka optycznego portu wyjściowego. Patrzenie na wiązkę laserową może spowodować uszkodzenie wzroku.
- System audio z funkcją zabezpieczenia przed kopiowaniem plików audio (ACP) może blokować wyjściowy cyfrowy sygnał audio.

Česky

volitelný externí zvukový systém.

Připojení digitálním optickým zvukovým kabelem

Přenáší signál digitálního videa z televize do externího zařízení. Spojte externí zařízení a televizor pomocí optického zvukového kabelu podle následujícího vyobrazení.

! POZNÁMKA

- Nedívejte se do optického výstupního portu. Laserový paprsek by vám mohl poškodit zrak.
- Zvuk s funkcí ACP (Audio Copy Protection) může blokovat výstup digitálního zvuku.

Slovenčina

Namiesto zabudovaného reproduktora môžete použiť voliteľný externý zvukový systém.

Digitálne optické zvukové pripojenie

Služi na prenos digitálneho zvukového signálu z televízora do externého zariadenia. Pripojte externé zariadenie a televízor prostredníctvom optického zvukového kábla podľa nasledujúceho obrázku.

**POZNÁMKA**

- Nepozerajte sa do optického výstupného portu. Laserový lúč vám môže poškodiť zrak.
- Funkcia Zvuk s ACP (ochrana zvuku pred kopírovaním) môže blokovat' digitálny výstup zvuku.

Română

Este bine să utilizați un sistem audio extern opțional în locul difuzorului încorporat.

Conectarea audio cu cablu optic digital

Transmite semnal audio digital de la televizor la un dispozitiv extern. Conectați dispozitivul extern și televizorul cu cablul audio optic, așa cum se arată în ilustrația următoare.

**NOTĂ**

- Nu priviți în portul de ieșire optică. Privirea fasciculului laser vă poate afecta vederea.
- Funcția audio cu ACP (Audio Copy Protection) poate bloca ieșirea audio digitală.

Български

Можете да използвате допълнителна външна аудиосистема вместо вградения високоговорител.

Свързване на цифрова оптична аудиосистема

Предава цифров аудиосигнал от телевизора към външно устройство. Свързвате външното устройство с телевизора, чрез оптичния аудиокабел, както е показано на следната фигура.

**ЗАБЕЛЕЖКА**

- Не насочвайте погледа си към порта на оптичния изход. Поглеждането по посока на лазерния лъч може да повреди зрението ви.
- Аудио с функция ACP (защита на звука срещу копиране) може да блокира извеждането на цифров аудиосигнал.

Eesti

Sisse ehitatud kõlarite asemel võite kasutada valikulist välist audiosüsteemi.

Digitaalne optiline heliühendus

Edastab digitaalse audiosignaali telerist välisseadmesse. Ühendage välisseadme ja teleri vahele optiline audiokaabel nii, nagu on näidatud alltoodud joonisel.

**MÄRKUS**

- Arge vaadake optilise väljundpordi sisse. Laserkiirde vaatamine võib teie nägemist kahjustada.
- Heli ACP-funktsioon (heli kopeerimiskaitse) võib blokeerida digitaalse heliväljundi.

Lietuvių k.

Vietoj integruoto garsiakalbio galite naudoti atskirai įsigijamą išorinę garso sistemą.

Skaitmeninė optinė garso jungtis

Perduoda skaitmeninį garso signalą iš televizoriaus į išorinį įrenginį. Sujunkite išorinį įrenginį su televizoriumi optiniu garso kabeliu, kaip parodyta šiame paveikslėlyje.

**PASTABA**

- Nežiūrėkite į optinės išvesties prievadą. Žiūrėjimas į lazerio spindulį gali pakenkti regėjimui.
- Garsas su ACP (apsaugos nuo garso kopijavimo) funkcija gali blokuoti skaitmeninę garso išvestį.

Latviešu

Varat izmantot papildu ārējo audiosistēmu iebūvētā skaļruņa vietā.

Digitālā optiskā audio savienojums

Pārraida digitālo audio signālu no televizora uz ārējo ierīci. Savienojiet ārējo ierīci un televizoru, izmantojot optisko audiokabeli, kā redzams šajā attēlā.

**PIEZĪME**

- Neskatieties optiskās izejas portā tieši iekšā. Skatoties uz lāzera staru, varat bojāt redzi.
- Audio ar ACP (aizsardzība pret audio kopēšanu) funkciju var bloķēt digitālo audio izeju.

Srpski

Možete da koristite opcioni spoljni audio sistem umesto ugrađenih zvučnika.

Digitalna optička audio veza

Omogućava prenos digitalnog audio signala sa televizora na spoljni uređaj. Povežite spoljni uređaj i televizor pomoću optičkog audio kabla na način prikazan na sledećoj slici.

**NAPOMENA**

- Nemojte gledati u port optičkog izlaza. Gledanjem u laserski zrak možete oštetiti vid.
- Ako zvučna datoteka sadrži funkciju ACP (Audio Copy Protection), može doći do blokade digitalnog audio izlaza.

Hrvatski

Umjesto ugrađenog zvučnika možete koristiti dodatni vanjski audio sustav.

Digitalni optički zvučni priključak

Prijenos digitalnog audiosignala s televizora do vanjskog uređaja. Priključite vanjski uređaj na televizor pomoću optičkog zvučnog kabela kako je prikazano na sljedećoj slici.

**NAPOMENA**

- Ne gledajte u optički izlazni priključak. Gledanje u lasersku zraku može oštetiti vid.
- Zvuk koji koristi funkciju ACP (Audio Copy Protection) može blokirati digitalni zvučni izlaz.

Shqip

Përdorni një sistem të jashtëm fakultativ për audion në vend të altoparantit të integruar.

Lidhja e audios dixhitale optike

Transmeton sinjalin dixhital audio nga TV-ja në një pajisje të jashtme. Lidhni pajisjen e jashtme dhe TV-në me kablion optike audio siç tregohet në ilustrimin e mëposhtëm.

**SHËNIM**

- Mos shikoni në portën e daljes optike. Shikimi i rrezeve lazer mund t'ju dëmtojë shikimin.
- Audioja me funksion ACP (Mbrotjtje e kompjimit të audios) mund të bllokohet daljen dixhitale të audios.

Bosanski

Možete koristiti opcionalni vanjski zvučni sistem umjesto ugrađenog zvučnika.

Digitalna optička audio veza

Prenosi digitalni audio signal sa TV-a na vanjski uređaj. Povežite vanjski uređaj i TV putem optičkog audio kabla na način prikazan na sljedećoj ilustraciji.

**NAPOMENA**

- Nemojte gledati u priključak optičkog izlaza. Gledanje u laserski zrak može oštetiti vid.
- Funkcija Zvuk s ACP-om (Zaštita od kopiranja zvuka) može blokirati digitalni izlaz zvuka.

Македонски

Možete da koristite opcionalen nadvorешen audio sistem namesto vградениот zvučnik.

Дигитално оптичко аудио поврзување

Овозможува пренесување на дигитален аудио сигнал од телевизорот кон надворешен уред. Поврзете ги надворешниот уред и телевизорот со оптички аудио кабел како што е прикажано на следната слика.

**ЗАБЕЛЕШКА**

- Не гледајте во оптичкиот излезен приклучок. Гледањето кон лазерските зраци може да ви го оштети видот.
- Аудио со функција ACP (Audio Copy Protection - Аудио со заштита од копирање) може да го блокира дигиталниот аудио излез.

Русский

Вместо встроенного динамика можно использовать дополнительную внешнюю аудиосистему.

Подключение цифрового оптического аудиоустройства

Передача цифрового оптического аудиосигнала от телевизора к внешнему устройству. Подключите внешнее устройство к телевизору с помощью оптического аудиокабеля, как показано на следующем рисунке.

! ПРИМЕЧАНИЕ

- Не смотрите внутрь оптического выходного порта. Попадание лазерного луча в глаза может повредить зрение.
- Функция аудио с ACP (защита от копирования аудио) может блокировать вывод аудио на цифровые выходы.

Headphone Connection

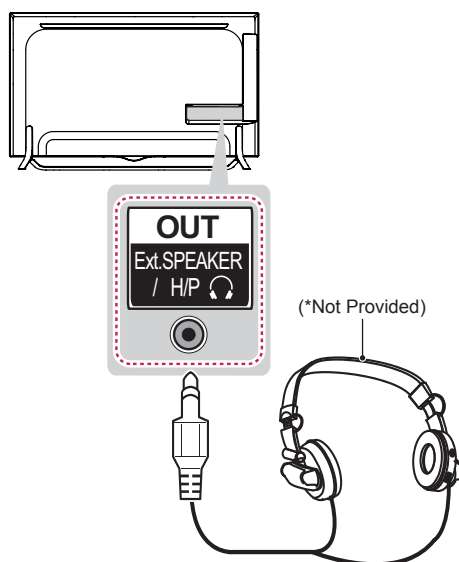

English

Transmits the headphone signal from the TV to an external device. Connect the external device and the TV with the headphone as shown.

! NOTE

- **AUDIO** menu items are disabled when connecting a headphone.
- OPTICAL DIGITAL AUDIO OUT is not available when connecting a headphone.
- Headphone impedance: 16 Ω
- Max audio output of headphone : 0.627 mW to 1.334 mW
- Headphone jack size: 0.35 cm

Magyar

Továbbítja a fejhallgató jelét a TV-készülékéről egy külső eszközre. A következő ábra alapján csatlakoztassa a külső eszközt a TV-készülékhez a fejhallgató segítségével.

! MEGJEGYZÉS

- Fejhallgató csatlakoztatásakor az **AUDIO** menü elemei nem működnek.
- Az optikai digitális audiokimenet nem áll rendelkezésre csatlakoztatott fejhallgató mellett.
- Fejhallgató-ellenállás: 16 Ω
- A fejhallgató maximális hangteljesítménye: 0,627-1,334 mW
- A fejhallgató-csatlakozó átmérője: 0,35 cm

Polski

To połączenie umożliwia przesyłanie dźwiękowego sygnału z telewizora do urządzenia zewnętrznego. Urządzenie zewnętrzne i telewizor należy połączyć za pomocą przewodu audio w sposób pokazany na poniższej ilustracji.

! UWAGA

- Po podłączeniu słuchawek pozycje menu **AUDIO** będą zablokowane.
- Po podłączeniu słuchawek optyczne cyfrowe wyjście audio nie jest dostępne.
- Impedancja słuchawek: 16 Ω
- Maksymalna moc dźwięku dla wyjścia słuchawkowego: od 0,627 do 1,334 mW
- Rozmiar gniazda słuchawek: 0,35 cm

Česky

Přenáší signál sluchátek z televize do externího zařízení. Spojte externí zařízení a televizor se sluchátky podle následujícího vyobrazení.

! POZNÁMKA

- Položky nabídky **ZVUK** při připojení sluchátek nejsou aktivní.
- Výstup optického digitálního zvuku při připojení sluchátek není k dispozici.
- Impedance sluchátek: 16 Ω
- Maximální výkon sluchátek: 0,627 mW až 1,334 mW
- Velikost konektoru pro sluchátka: 0,35 cm

Slovenčina

Služi na prenos signálu slúchadiel z televízora do externého zariadenia. Prepojte externé zariadenie a televízor pomocou slúchadiel podľa nasledujúceho obrázku.

! POZNÁMKA

- Po pripojení slúchadiel sa deaktivujú položky ponuky **ZVUK**.
- Optický digitálny zvukový výstup nie je po pripojení slúchadiel k dispozícii.
- Impedancia slúchadiel: 16 Ω
- Max. zvukový výkon slúchadiel: 0,627 mW až 1,334 mW
- Veľkosť konektora slúchadiel: 0,35 cm

Română

Transmite semnalul pentru căști de la televizor la un dispozitiv extern. Conectați dispozitivul extern și televizorul cu căștile așa cum se arată în ilustrația următoare.

! NOTĂ

- Elementele meniului **AUDIO** sunt dezactivate când conectați o cască.
- Leșirea audio digitală optică nu este disponibilă când conectați o cască.
- Impedanță căști: 16 Ω
- Leșirea audio maximă a căștilor: 0,627 mW - 1,334 mW
- Dimensiunea mufei căștilor: 0,35 cm

Български

Предава сигнала от слушалките от телевизора към външно устройство. Свържете външното устройство с телевизора чрез слушалките, както е показано на следната фигура.

! ЗАБЕЛЕЖКА

- Елементите от менюто **ЗВУК** са забранени при свързване на слушалки.
- Оптичен цифров аудиоизточник не е на разположение, когато свързвате слушалки.
- Съпротивление на слушалки: 16 Ω
- Максимална изходна мощност на слушалки: от 0,627 mW до 1,334 mW
- Размер на жака на слушалките: 0,35 cm

Eesti

Edastab kõrvaklappide signaali telerist välisseadmesse. Ühendage kõrvaklapid välisseadme ja teleriga nii, nagu on näidatud alltoodud joonisel.

! MÄRKUS

- Menüü **AUDIO** valikuid ei saa kõrvaklappide ühendamisel kasutada.
- Funktsioon Optiline digitaalne audioväljund ei ole ühendatud kõrvaklappide korral kasutatav.
- Kõrvaklappide näivtakistus: 16 Ω
- Kõrvaklappide maksimaalne heliväljund: 0,627 mW kuni 1,334 mW
- Kõrvaklappide pistiku suurus: 0,35 cm

Lietuvių k.

Perduoda ausinių signalą iš televizoriaus į išorinį įrenginį. Sujunkite išorinį įrenginį su televizoriumi ausinėmis, kaip parodyta šiame paveikslėlyje.

! PASTABA

- **GARSAS** meniu elementai išjungiami, kai prijungiamos ausinės.
- Optinė skaitmeninė garso išvestis negali būti naudojama, kai prijungiamos ausinės.
- Ausinių varža: 16 Ω
- Maks. ausinių garso išvestis: 0,627–1,334 mW
- Ausinių lizdo dydis: 0,35 cm

Latviešu

Pārraida austiņu signālu no televizora uz ārējo ierīci. Savienojiet ārējo ierīci un televizoru ar austiņām, kā redzams šajā attēlā.

! PIEZĪME

- Kad austiņas ir pievienotas, izvēlnes **AUDIO** elementi ir atspējoti.
- Kad austiņas ir pieslēgtas, optiskā digitālā audio izeja nav pieejama.
- Austiņu pilna pretestība: 16 Ω
- Maks. austiņu audio izvade: 0,627–1,334 mW
- Austiņu spraudņa lielums: 0,35 cm

Srpski

Omogućava prenos signala za slušalice sa televizora na spoljni uređaj. Povežite spoljni uređaj i televizor sa slušalicama na način prikazan na sledećoj slici.

! NAPOMENA

- Stavke iz menija **ZVUK** su isključene kada se priključe slušalice.
- Optički digitalni audio izlaz (Optical Digital Audio Out) nije dostupan kada su priključene slušalice.
- Impedansa slušalica: 16 Ω
- Maksimalna izlazna snaga slušalica: 0,627 mW do 1,334 mW
- Veličina priključka slušalica: 0,35 cm

Hrvatski

Prijenos signala za slušalice od televizora do vanjskog uređaja. Priključite vanjski uređaj na televizor pomoću slušalica kako je prikazano na sljedećoj slici.

! NAPOMENA

- Stavke izbornika **ZVUK** onemogućene su kada su priključene slušalice.
- Optički digitalni audio izlaz nije dostupan kada su priključene slušalice.
- Impedancija slušalica: 16 Ω
- Maksimalna jakost audio izlaza na slušalicama: 0,627 mW do 1,334 mW
- Veličina priključka za slušalice: 0,35 cm

Shqip

Transmeton sinjalin e kufjeve nga TV-ja në një pajisje të jashtme. Lidhni pajisjen e jashtme dhe TV-në me kufjen siç tregohet në ilustrimin e mëposhtëm.

! SHËNIM

- Elementet e menysë **AUDIO** çaktivizohen kur lidhni kufjet.
- Dalja e audios dixhitale optike nuk disponohet kur lidhni kufjet.
- Impedanca e kufjeve: 16 Ω
- Dalja maksimale audio e kufjeve: 0,627 mW deri në 1,334 mW
- Madhësia e vrimës së kufjeve: 0,35 cm

Bosanski

Prenos signala za slušalice iz TV-a na vanjski uređaj. Povežite vanjski uređaj i TV sa slušalicama na način prikazan na sljedećoj ilustraciji.

! NAPOMENA

- Korištenje stavki izbornika **ZVUK** je onemogućeno nakon povezivanja slušalice.
- Nakon povezivanja slušalice, optički digitalni izlaz zvuka nije dostupan.
- Otpornost slušalice: 16 Ω
- Maksimalni audio izlaz slušalice: 0,627 mW do 1,334 mW
- Veličina priključka za slušalice: 0,35 cm

Македонски

Овозможува пренесување на сигналот за слушалки од телевизорот кон надворешен уред. Поврзете ги надворешниот уред и телевизорот со кабелот за слушалки како што е прикажано на следната слика.

! ЗАБЕЛЕШКА

- Елементите од менито **АУДИО** се оневозможени кога се приклучени слушалки.
- Оптичкиот дигитален аудио излез не е достапен кога се приклучени слушалки.
- Импеданса на слушалки: 16 Ω
- Максимален аудио излез на слушалки: 0,627 mW до 1,334 mW
- Големина на приклучок за слушалки: 0,35 cm

Русский

Передача сигнала от телевизора к наушникам. Подключите наушники к телевизору, как показано на следующем рисунке.

! ПРИМЕЧАНИЕ

- При подключении наушников элементы меню настройки **ЗВУК** становятся недоступными.
- При подключенных наушниках оптический выход цифрового аудиосигнала недоступен.
- Сопротивление наушников: 16 Ω
- Максимальная мощность звука наушников: 0,627 мВт до 1,334 мВт
- Гнездо наушников: 0,35 см

USB Connection

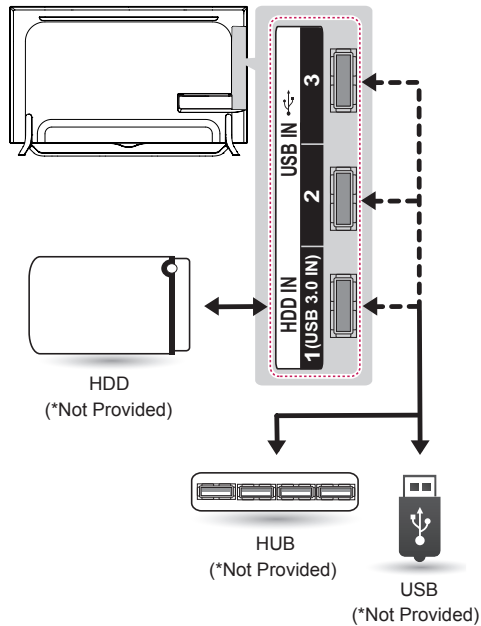

English

Connect a USB storage device such as a USB flash memory, external hard drive or a USB memory card reader to the TV and access the Smart Share menu to use various multimedia files.

! NOTE

- Some USB Hubs may not work. If a USB device connected using a USB Hub is not detected, connect it to the USB IN port on the TV directly.
- Connect the external power source if your USB is needed.
- Connecting via USB 3.0 : Some USB device may not work if it does not meet USB 3.0 standard. In case, connect it to **USB IN 2** or **USB IN 3** port.

Magyar

Csatlakoztasson a TV-hez USB-tárolóeszközt, például USB flash memóriát, külső merevlemez vagy USB memóriakártya-olvasót, majd lépjen a Smart Share menüre a különböző multimédiás fájlok használatához.

! MEGJEGYZÉS

- Előfordulhat, hogy egyes USB-elosztók nem működnek. Ha a készülék nem érzékeli az USB-elosztót keresztül csatlakozó USB IN-eszközt, csatlakoztassa azt közvetlenül a TV-készülék USB-portjához.
- Ha használni szeretné az USB-eszközt, csatlakoztassa a külső tápellátást.
- Csatlakoztatási útmutató az USB 3.0-hoz: Előfordulhat, hogy egyes USB-s eszközök nem működnek, amennyiben nem támogatják az USB 3.0 szabványt. Ebben az esetben csatlakoztassa az eszközt az **USB IN 2** vagy az **USB IN 3** csatlakozóaljzathoz.

Polski

Do telewizora można podłączyć urządzenia pamięci masowej USB, takie jak pamięć flash USB, zewnętrzny dysk twardy lub czytnik kart pamięci, a następnie za pośrednictwem menu Smart Share korzystać z zapisanych w nich plików multimedialnych.

! UWAGA

- Niektóre koncentratory USB mogą nie być obsługiwane. Jeżeli urządzenie USB podłączone za pomocą koncentratora USB nie zostanie wykryte, podłącz je do portu USB IN telewizora.
- Do korzystania z urządzenia USB potrzebne może być zewnętrzne źródło zasilania.
- Instrukcja podłączenia do interfejsu USB 3.0: Niektóre nośniki USB mogą nie działać w przypadku braku zgodności ze standardem USB 3.0. W takim przypadku należy podłączyć nośnik do portu **USB IN 2** lub **USB IN 3**.

Česky

K televizoru lze připojit záznamové zařízení USB, jako například paměť flash USB, externí pevný disk nebo čtečku paměťových karet USB, a potom prostřednictvím nabídky Smart Share používat různé multimediální soubory.

! POZNÁMKA

- Některé huby USB nemusí fungovat. Pokud není zařízení USB připojené pomocí hubu USB rozpoznáno, připojte jej přímo k portu USB IN na TV.
- Pokud je vyžadováno zařízení USB, připojte externí zdroj napájení.
- Průvodce připojením pro USB 3.0: Některá zařízení USB nemusí fungovat, pokud nesplňují standard USB 3.0. V takovém případě připojte zařízení k portu **USB IN 2** nebo **USB IN 3**.

Slovenčina

Pripojte k televizoru úložné zariadenie USB, ako napr. pamäťové zariadenie USB typu flash, externý pevný disk alebo čítačku USB pamäťových kariet, otvorte ponuku Smart Share a zobrazte rôzne multimediálne súbory.

! POZNÁMKA

- Niektoré rozbočovače USB nemusia fungovať. Ak sa zariadenie USB pripojené pomocou rozbočovača USB nepodarí rozpoznať, pripojte ho priamo k portu USB IN na televízore.
- Ak je potrebné USB, pripojte externý zdroj napájania.
- Sprievodca pripojením pre USB 3.0: Niektoré zariadenia USB nemusia pracovať, ak nespĺňajú štandard USB 3.0. V takomto prípade zariadenie pripojte k portu **USB IN 2** alebo **USB IN 3**.

Română

Conectați un dispozitiv de stocare USB, precum o memorie flash USB, un hard disk extern sau un cititor de carduri de memorie USB la televizor și accesați meniul Smart Share pentru a utiliza diverse fișiere multimedia.

! NOTĂ

- Este posibil ca anumite huburi USB să nu funcționeze. Dacă un dispozitiv USB conectat utilizând un hub USB nu este detectat, conectați-l direct la portul USB IN de pe televizor.
- Conectați sursa de alimentare externă sau este necesar USB-ul.
- Ghid de conectare pentru USB 3.0 : Este posibil ca unele dispozitive USB să nu funcționeze dacă nu sunt conforme standardului USB 3.0. În acest caz, conectați-le la portul **USB IN 2** sau **USB IN 3**.

Български

Свържете USB устройство за съхранение като USB флаш памет, външен твърд диск или четец на USB карти с памет с телевизора и отворяте менюто Smart Share, за да използвате различни мултимедийни файлове.

ЗАБЕЛЕЖКА

- Възможно е някои USB входове да не работят. Ако USB вход, свързано чрез USB концентратор, не бъде открито, свържете го директно с USB IN порта на телевизора.
- Ако се наложи да използвате USB, включете външен източник на захранване.
- Ръководство за свързване за USB 3.0 : Някое USB устройство може да не работи, ако то не отговарят на стандарта USB 3.0. В такъв случай, го свържете към **USB IN 2** или **USB IN 3** порт.

Eesti

Ühendage teleriga USB-mäluseade (näiteks USB-välkmälu, väline kõvakettadraiv või USB-mälukaardilugeja), avage menüü Smart Share ja sirvige erinevaid multimeediumifaile.

MÄRKUS

- Mõningad USB-jaoturid ei pruugi töötada. Kui USB-seadet, mis on ühendatud USB-jaoturiga, ei tuvastata, ühendage see otse teleri USB IN-pordiga.
- Kui peate USB-seadet kasutama, ühendage väline toiteallikas.
- Ühendamisjuhend USB 3.0 jaoks: Mõned USB-seadmed ei pruugi toimida, kui ei toetata USB 3.0 standardit. Sel juhul ühendage see **USB IN 2** või **USB IN 3** porti.

Lietuvių k.

Prijunkite USB laikmeną, pvz., USB atmintinę, išorinį standųjį diską arba USB atminties kortelių skaitytuvą, prie televizoriaus ir pasiekite meniu „Smart Share“, kad galėtumėte naudotis įvairiais multimedijos failais.

PASTABA

- Kai kurie šakotuvai gali neveikti. Jei USB įrenginys, prijungtas naudojant USB šakotuvą, neaptinkamas, prijunkite jį prie televizoriaus USB IN prievado tiesiogiai.
- Prijunkite išorinį maitinimo šaltinį, jei reikia USB.
- Jungimo vadovas USB 3.0. Kai kurie USB gali neveikti, jei neatitinka USB 3.0 standarto. Tadajunkite prie **USB IN 2** arba **USB IN 3** prievado.

Latviešu

Pievienojiet USB atmiņas ierīci, piemēram, USB zibatmiņu, ārējo cieto disku vai USB atmiņas kartes lasītāju pie televizora un atveriet izvēlni Smart Share, lai izmantotu dažādos multivides failus.

PIEZĪME

- Daži USB centrmezgli, iespējams, nedarbosies. Ja, izmantojot USB centrmezglu, pievienotā USB ierīce netiek atrasta, pievienojiet to tieši TV USB IN portam.
- Pievienojiet ārēju strāvas avotu, ja vajadzīgs USB.
- Savienošanas norādījumi USB 3.0: Dažas USB ierīces var nedarboties, ja tās neatbilst USB 3.0 standartam. Tādā gadījumā savienojiet ierīci ar **USB IN 2** vai **USB IN 3** portu.

Srpski

Povežite USB memorijski uređaj poput USB fleš memorije, spoljnog čvrstog diska ili USB čitača memorijskih kartica sa televizorom, a zatim pristupite meniju Smart Share da biste koristili različite tipove multimedijskih datoteka.

NAPOMENA

- Neki USB razvodnici možda neće funkcionisati. Ako USB uređaj koji je povezan pomoću USB razvodnika nije prepoznat, direktno ga priključite na USB IN priključak na televizoru.
- Priključite spoljni izvor napajanja ako vam je potrebna USB veza.
- Vodič za povezivanje za USB 3.0: Neki USB uređaji možda neće funkcionisati ako nemaju podršku za standard USB 3.0. U tom slučaju, povežite uređaj na priključak **USB IN 2** ili **USB IN 3**.

Hrvatski

Priključite USB memoriju, kao što je USB flash memorija, vanjski tvrdi disk ili USB čitač memorijskih kartica na televizor i pristupite izborniku Smart Share kako biste mogli koristiti različite multimedijske datoteke.

NAPOMENA

- Neka USB čvorišta možda neće raditi. Ako USB uređaj povezan putem USB čvorišta nije prepoznat, izravno ga priključite na USB IN priključak televizora.
- Priključite vanjski izvor napajanja ako vam je potrebna USB memorija.
- Upute za povezivanje za USB 3.0: Neki USB uređaji možda neće funkcionirati ako nije zadovoljen standard USB 3.0. U tom slučaju uređaj priključite u **USB IN 2** ili **USB IN 3** priključak.

Shqip

Lidhni me TV-në një pajisje të ruajtjes USB, si p.sh. memoria flash USB, njësia e jashtme e diskut të ngurtë ose lexuesi i kartës së memories USB, dhe hyni në menunë Smart Share për të përdorur skedarë të ndryshëm multimedia.

! SHËNIM

- Disa njeje USB mund të mos funksionojnë. Nëse nuk diktohet pajisja USB e lidhur me anë të njëjës USB, lidhni drejtpërdrejt me portën USB IN të televizorit.
- Lidhni burimin e jashtëm të energjisë nëse nevojitet USB-ja.
- Udhëzues lidhjeje për USB 3.0: Disa pajisje USB mund të mos punojnë nëse nuk përbushin standardin USB 3.0. Në rast të tillë, lidhi në fole të **USB IN 2** ose **USB IN 3**.

Bosanski

Povežite USB uređaj za pohranjivanje kao što je USB flash memorija, vanjski tvrdi disk ili USB čitač memorijskih kartica sa TV-om i pristupite izborniku Smart Share kako biste koristili različite multimedijalne datoteke.

! NAPOMENA

- Neka USB čvorišta možda neće raditi. Ako uređaj povezan putem USB čvorišta nije prepoznat, priključite ga izravno na USB IN ulaz televizora.
- Povežite vanjski izvor napajanja ako je vaš USB potreban.
- Vodič o povezivanju za USB 3.0 : Moguće je da neki USB uređaj neće raditi ako ne zadovoljava standard USB 3.0. U tom slučaju, povežite uređaj na priključak **USB IN 2** ili **USB IN 3**.

Македонски

Oвозможува поврзување на USB уреди за складирање како USB флеш меморија, надворешен хард диск или читач на USB мемориски картички со телевизорот и пристап до менито Smart Share заради користење на разни мултимедијални фајлови.

! ЗАБЕЛЕШКА

- Одредени USB хаb уреди може да не функционираат. Ако USB уред кој е поврзан преку USB хаb не може да се детектира, директно поврзете го на USB IN приклучокот од телевизорот.
- Поврзете го надворешниот извор на напојување доколку е потребен USB.
- Напомена за поврзување на USB 3.0 : Некои USB уреди може да не работат ако не го задоволуваат USB 3.0 стандардот. Во таков случај, поврзете го уредот на **USB IN 2** или **USB IN 3** приклучоците.

Русский

Подключите к телевизору запоминающее USB устройство, например устройство флэш-памяти USB, внешний жесткий диск или USB-устройство для чтения карт памяти и откройте меню Smart Share для использования различных мультимедийных файлов.

! ПРИМЕЧАНИЕ

- Некоторые концентраторы USB могут не работать. Если устройство USB, подключенное с помощью концентратора USB, не обнаружено, подсоедините его непосредственно к порту USB IN на телевизоре.
- Подсоедините внешний источник дополнительного питания в зависимости от модели USB накопителя.
- Инструкции по подключению USB 3.0: Некоторые устройства USB могут не работать, если они не соответствуют стандарту USB 3.0. В данном случае используйте порты **USB IN 2** и **USB IN 3**.

CI module Connection

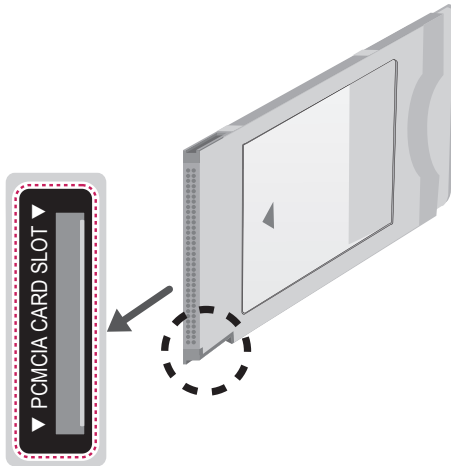
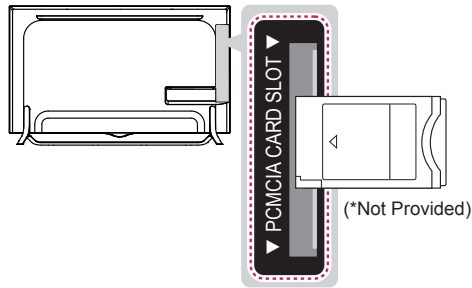

English

View the encrypted (pay) services in digital TV mode. This feature is not available in all countries.

NOTE

- Check if the CI module is inserted into the PCMCIA card slot in the right direction. If the module is not inserted properly, this can cause damage to the TV and the PCMCIA card slot.
- If the TV does not display any video and audio when CI+ CAM is connected, please contact to the Antenna/Cable/Satellite Service Operator.

Magyar

A kódolt (fizetős) szolgáltatások megtekintése digitális TV üzemmódban.

MEGJEGYZÉS

- Győződjön meg arról, hogy a CI-modult a megfelelő irányba helyezte be a PCMCIA kártyanyílásba. Ha a modul nem megfelelően helyezte be, azzal károsíthatja a TV-készüléket és a PCMCIA kártyanyílást.
- Ha a CI+ CAM csatlakoztatása után a tévé nem játszik le sem video-, sem audiotartalmat, vegye fel a kapcsolatot a földi sugárzású/kábel/műholdas adás szolgáltatójával.

Polski

Umożliwia oglądanie programów kodowanych (płatnych) w trybie telewizji cyfrowej.

UWAGA

- Aby modul CI był prawidłowo umieszczony w gnieździe karty PCMCIA. Nieprawidłowe umieszczenie modułu może być przyczyną uszkodzenia telewizora i gniazda karty PCMCIA.
- Jeśli telewizor nie odtwarza obrazu ani dźwięku w przypadku podłączenia modułu CI+CAM, należy skontaktować się z operatorem usługi transmisji naziemnej/kablowej/satelitarnej.

Česky

Pro zobrazení kódovaných (placených) vysílání v režimu digitální televize.

POZNÁMKA

- Zkontrolujte, zda je modul CI vložen do slotu PCMCIA se správnou orientací. Pokud modul není vložen správně, může dojít k poškození televizoru nebo slotu PCMCIA.
- Pokud televizor nemá obraz nebo zvuk při připojení modulu CI + CAM, kontaktujte provozovatele pozemního/ kabelového/ satelitního vysílání.

Slovenčina

Prezeranie zakódovaných (platených) služieb v digitálnom televíznom režime.

! POZNÁMKA

- Skontrolujte, či je modul CI vložený do otvoru na kartu PCMCIA v správnom smere. Ak modul nie je vložený správne, môže dôjsť k poškodeniu televízora a otvoru na kartu PCMCIA.
- Ak televízor po pripojení modulu CI+ CAM nezobrazuje žiadne video ani zvuk, kontaktujte operátora pozemného/káblového/satelitného vysielania.

Română

Pentru a vizualiza serviciile criptate (contra cost) în modul TV digital.

! NOTĂ

- Verificați dacă modulul CI este introdus în fanta pentru card PCMCIA în direcția corectă. Dacă modulul nu este introdus corect, acest lucru poate cauza deteriorarea televizorului și a fantei pentru card PCMCIA.
- Dacă televizorul nu redă niciun conținut video sau audio când CI+ CAM este conectat, vă rugăm contactați operatorul de servicii terestre/ prin cablu/prin satelit.

Български

Вижте платените услуги в цифров телевизионен режим.

! ЗАБЕЛЕЖКА

- Проверете дали CI модулът е поставен в слота за PCMCIA в правилната посока. Ако модул не е поставен правилно, това може да причини увреждане на телевизора и картата PCMCIA слот.
- Ако телевизорът не показва нито видео, нито аудио при свързване на CI+ CAM, моля, свържете се с оператора на наземни/кабелни/ сателитни услуги.

Eesti

Vaadake krüpteeritud (tasulisi) teenuseid digitaalses TV-režiimis. Esta función no está disponible en todos los países.

! MÄRKUS

- Kontrollige, kas CI-moodul on PCMCIA kaardipesasse sisestatud õiges suunas. Kui moodul ei ole õigesti sisestatud, võib see telerit ja PCMCIA-kaardipesa kahjustada.
- Kui teler ei esita videot ega audiot ajal, mil CI+ CAM on ühendatud, võtke ühendust maapealse televisiooni/kaabeltelevisiooni/satelliittelevisiooni teenusepakujaga.

Lietuvių k.

Žiūrėkite koduotas (mokamas) paslaugas skaitmeninės televizijos režimu. Kai kuriose šalyse nebus galima pasirinkti teleteksto funkcijos

! PASTABA

- Patikrinkite, ar CI modulis teisinga kryptimi įdėtas į PCMCIA kortelės lizdą. Jei modulis nėra įdėtas tinkamai, tai gali padaryti žalos televizoriui ir PCMCIA kortelės lizdui.
- Jei televizoriuje nerodomas joks vaizdas ir garsas, kai yra prijungta CI+ kamera, kreipkitės į antžemėninės / kabelinės / palydovinės televizijos paslaugų operatorių.

Latviešu

Skatiet šifrētos (maksas) pakalpojumus digitālās televīzijas režīmā. Šī funkcija nav pieejama visās valstīs.

! PIEZĪME

- Pārbaudiet, vai CI modulis PCMCIA kartes slotā ir ievietots pareizā virzienā. Ja modulis ir ievietots nepareizi, tas var izraisīt televizora un PCMCIA kartes slotā bojājumu.
- Ja TV nerāda nekādu video un audio, kad ir pievienota CI+ CAM ierīce, sazinieties ar virszemes/kabeļa/satelīta pakalpojumu operatoru.

Srpski

Omogućava prikazivanje kodiranih sadržaja (usluga koje se plaćaju) u režimu digitalne televizije.

! NAPOMENA

- Proverite da li je CI modul pravilno umetnut u PCMCIA otvor za karticu. Ako modul nije pravilno postavljen, to može da ošteti televizor i otvor za PCMCIA karticu.
- Ako TV ne prikazuje video i audio signale kad je CI+ CAM povezan, obratite se operateru zemaljskog/kablovskog/satelitskog servisa.

Bosanski

Prikazujte šifrirane (plaćene) usluge u digitalnom TV načinu rada.

! NAPOMENA

- Proverite je li CI Modul umetnut u otvor za PCMCIA karticu u pravom smjeru. Ako modul nije ispravno umetnut, može doći do oštećenja televizora i otora za PCMCIA karticu.
- Ako TV ne prikazuje video i audio signale dok je CI+ CAM povezan, kontaktirajte operatera usluge zemaljskog/kablovskog/satelitskog signala.

Hrvatski

Za pregled kodiranih usluga (koje se naplaćuju) u digitalnom načinu rada.

! NAPOMENA

- Proverite je li CI modul u otvor za PCMCIA karticu umetnut u pravom smjeru. Ako modul nije ispravno umetnut, može doći do oštećenja na televizoru i otvoru za PCMCIA karticu.
- Ako se na televizoru ne prikazuju videozapisi i audiozapisi kad je priključen CI+ CAM, kontaktirajte davatelja zemaljskih/kabelskih/satelitskih usluga.

Македонски

За приказ на кодирани услуги (со плаќање) во дигитален TV режим.

! ЗАБЕЛЕШКА

- Проверете дали CI модулот е вметнат во отворот за PCMCIA картичка во правилна насока. Ако модулот не е вметнат правилно, тоа може да предизвика оштетување на телевизорот и на отворот за PCMCIA картичка.
- Доколку телевизорот не прикажува никаков видео и аудио сигнал кога е поврзан CI+ CAM, ве молиме обратете се до вашиот оператор за копнена/кабелска/сателитска услуга.

Shqip

Shikoni shërbimet e shifruara (me pagesë) në regjimin TV dixhital.

! SHËNIM

- Kontrolloni nëse moduli CI është futur në fole në e kartës PCMCIA në drejtimin e duhur. Nëse moduli nuk është futur si duhet, kjo mund t'i shkaktojë dëm TV-së dhe folesë së kartës PCMCIA.
- Nëse televizori nuk jep video dhe audio kur lidhet CI+ CAM, kontaktoni me operatorin e shërbimit tokësor/kabllor/satelitor.

Русский

Просмотр кодированных (платных) каналов в режиме цифрового ТВ. Эта функция доступна не во всех странах.

! ПРИМЕЧАНИЕ

- Проверьте, правильно ли установлен CAM модуль (CI) в слот PCMCIA. Неправильная установка модуля может привести к повреждению телевизора и слота PCMCIA.
- Если в телевизоре отсутствуют видеоизображение и звук при подключенном CI+ CAM, свяжитесь с оператором клиентской службы Антенного/кабельного/спутникового вещания.

Euro Scart Connection

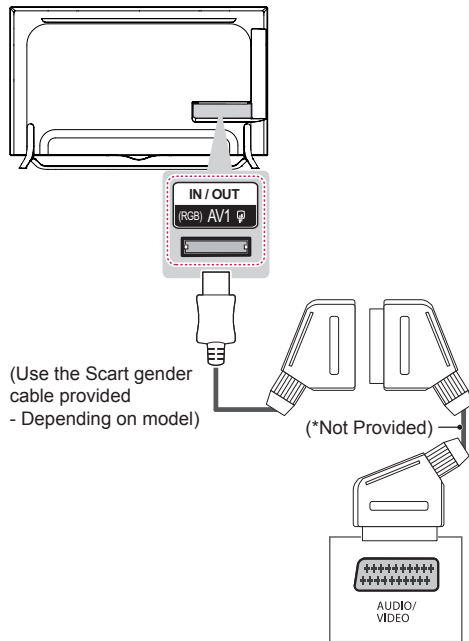

English

Transmits the video and audio signals from an external device to the TV set. Connect the external device and the TV set with the euro scart cable as shown.

Output Type	AV1 (TV Out ¹)
Current input mode	
Digital TV	Digital TV
Analogue TV, AV	Analogue TV
Component	
HDMI	

¹ TV Out : Outputs Analogue TV or Digital TV signals.

NOTE

- Any Euro scart cable used must be signal shielded.
- When watching digital TV in 3D imaging mode, only 2D out signals can be output through the SCART cable. (Only 3D models)

Magyar

Továbbítja a video- és audiojeleket egy külső eszköztől a TV-hez. Az alábbi ábra alapján csatlakoztassa a külső eszközt a TV-hez az Euro Scart kábel segítségével.

Kimenet típusa	AV1 (TV-kimenet ¹)
Aktuális bemeneti mód	
Digitális TV	Digitális TV
Analóg TV, AV	Analóg TV
Komponens	
HDMI	

¹ TV-kimenet: Analóg vagy digitális TV-jelet közvetít.

MEGJEGYZÉS

- Csak árnyékolt Scart kábelt szabad használni.
- Digitális tévéadás 3D képmódban történő megtekintése esetén csak a 2D kimenő jelek továbbíthatók SCART-kábelen keresztül. (Csak 3D típusoknál)

Polski

To połączenie umożliwia przesyłanie sygnałów audio i wideo z urządzenia zewnętrznego do telewizora. Urządzenie zewnętrzne i telewizor należy połączyć za pomocą przewodu Euro Scart w sposób pokazany na poniższej ilustracji.

Typ sygnału wyjściowego	AV1 (Wyjście telewizyjne ¹)
Aktualny sygnał wejściowy	
Telewizja cyfrowa	Telewizja cyfrowa
Telewizja analogowa, AV	Telewizja analogowa
Component	
HDMI	

¹ Wyjście telewizyjne: wysyłanie sygnału telewizji analogowej lub cyfrowej.

UWAGA

- Używany przewód Euro Scart musi być ekranowany.
- Podczas oglądania telewizji cyfrowej w trybie 3D za pośrednictwem przewodu SCART może być wysyłany wyłącznie sygnał wyjściowy 2D. (Tylko modele 3D)

Česky

Přenáší signál videa nebo zvuku z externího zařízení do televizoru. Spojte externí zařízení a televizor pomocí kabelu Euro Scart podle následujícího vyobrazení.

Typ výstupu Aktuální vstupní režim	AV1 (Výstup TV ¹)
Digitální TV	Digitální TV
Analogová TV, AV	Analogová TV
Komponentní	
HDMI	

1 Výstup TV: výstup analogových nebo digitálních televizních signálů.

POZNÁMKA

- Kabel Euro Scart musí být vybaven stíněním signálu.
- Pokud sledujete televizi v 3D režimu, poskytuje výstup televizoru prostřednictvím kabelu SCART pouze signál 2D. (Pouze 3D modely)

Slovenčina

Služi na prenos obrazového a zvukového signálu z externého zariadenia do televízora. Prepojte externé zariadenie a televízor prostredníctvom kábla Euro Scart podľa nasledujúceho obrázku.

Typ výstupu Aktuálny režim vstupu	AV 1 (TV Out ¹)
Digitálna TV	Digitálna TV
Analogová TV, AV	Analogová TV
Komponent	
HDMI	

1 TV Out (Výstup televizora): Výstup signálov analogovej alebo digitálnej TV.

POZNÁMKA

- Každý kábel Euro Scart musí používať signálové tienenie.
- Keď sledujete digitálnu TV v režime 3D zobrazovania, iba výstupné signály v režime 2D je možné prenášať cez kábel SCART. (Len 3D modely)

Română

Transmite semnale audio și video de la un dispozitiv extern la televizor. Conectați dispozitivul extern și televizorul cu cablul Euro Scart, așa cum se arată în ilustrația următoare.

Tip de ieșire Mod intrare curent	AV1 (Ieșire TV ¹)
Televizor digital	Televizor digital
Televizor analogic, AV	Televizor analogic
Component	
HDMI	

1 Ieșire TV: transmite semnalul TV analogic sau TV digital.

NOTĂ

- Orice cablu Euro scart utilizat trebuie să fie ecranat față de semnal.
- Când urmăriți televiziunea digitală în modul pentru imagini 3D, numai semnalele de ieșire 2D pot fi transmise prin cablul SCART. (Numai modele 3D)

Български

Предава видео и аудио сигнали от външно устройство на телевизора. Свържете външно устройство с телевизора чрез Euro Scart кабел, както е показано на следната фигура.

Тип изход Текущ входящ режим	AV1 (TV изход ¹)
Цифрова телевизия	Цифрова телевизия
Аналогова телевизия, AV	Аналогова телевизия
Компонент	
HDMI	

1 TV изход: отвежда сигнали от аналогова или цифрова телевизия.

ЗАБЕЛЕЖКА

- Всички използвани Euro scart кабели трябва да са със защитен сигнал.
- Когато гледате цифрова телевизия в 3D режим на изобразяване, единствено изходящите 2D сигнали могат да бъдат изведени чрез SCART кабела. (само при 3D модели)

Eesti

Edastab välisseadme video- ja helisignaale telerisse. Ühendage välisseadme ja teleri vahele Euro Scart-kaabel nii, nagu on näidatud alltoodud joonisel.

Väljundi tüüp	AV1 (TV-väljund ¹)
Valitud sisendtüüp	
Digitaalteleviis	Digitaalteleviis
Analoogteleviis, AV	Analoogteleviis
Komponent	
HDMI	

¹ TV-väljund: analoog- või digitaaltelevisiooni signaalide väljundid.

! MÄRKUS

- Kui soovite kasutada Euro Scart kaablit, peab see olema varjestatud.
- Kui vaatate digiteleviis 3D-režiimis, saab läbi SCART-kaabli edastada ainult 2D väljundsignaale. (Ainult 3D-mudelid)

Lietuvių k.

Perduoda vaizdo ir garso signalus iš išorinio įrenginio į televizorių. Sujunkite išorinį įrenginį su televizoriumi „Euro Scart“ kabeliu, kaip tai parodyta šiame paveikslėlyje.

Išvesties tipas	AV1 (TV išvestis ¹)
Dabartinis įvesties režimas	
Skaitmeninė televizija	Skaitmeninė televizija
Analoginė televizija, AV	Analoginė televizija
Komponentas	
HDMI	

¹ TV išvestis: siunčia analoginės arba skaitmeninės televizijos signalus.

! PASTABA

- Bet kuris „Euro Scart“ kabelis turi būti ekranuotas signalų kabelis.
- Kai žiūrite skaitmeninę TV 3D vaizdo režimu, per SCART kabelį gali būti perduoti tik 2D išvesties signalai. (Tik 3D modeliams)

Latviešu

Tas pārraida video un audio signālu no ārējās ierīces uz televizoru. Savienojiet ārējo ierīci un televizoru, izmantojot Euro Scart kabeli, kā redzams attēlā.

Izejas veids	AV1 (Televizora izeja ¹)
Pašreizējais ievades režīms	
Digitālā TV	Digitālā TV
Analogā TV, AV	Analogā TV
Komb. sign.	
HDMI	

¹ Televizora izeja: izejā nodrošina analogos vai digitālos TV signālus.

! PIEZĪME

- Izmantojot jebkuru Euro scart kabeli, nepieciešama signāla ekranēšana.
- Skatoties digitālo televīziju 3D attēlveidošanas režīmā, caur SCART kabeli var raidīt tikai 2D izejas signālus. (Tikai 3D modeļiem)

Srpski

Prenos video i audio signala sa spoljašnjeg uređaja do televizora. Povežite spoljašnji uređaj i televizor pomoću Euro Scart kabla kao što je prikazano na sledećoj slici.

Tip izlaza	AV1 (TV izlaz ¹)
Trenutni ulazni režim	
Digitalna televizija	Digitalna televizija
Analogna TV, AV	Analogna televizija
Komponentni	
HDMI	

¹ TV izlaz: Prosleđuje analogni TV signal ili digitalni TV signal.

! NAPOMENA

- Svaki scart kabl mora biti oklopljen.
- Prilikom gledanja digitalnog TV programa u 3D režimu, samo 2D izlazni signali mogu da se prenose preko SCART kabla. (Samo za 3D modele)

Hrvatski

Prijenos video i audio signala sa vanjskog uređaja do televizora. Priključite vanjski uređaj na televizor pomoću Euro Scart kabela kako je prikazano na sljedećoj slici.

Vrsta izlaza	AV1 (TV izlaz ¹)
Trenutačni način ulaza	
Digitalna TV	Digitalna TV
Analogna TV, AV	Analogna TV
Komponentni	
HDMI	

1 TV izlaz: prenosi analogne ili digitalne TV signale.

! NAPOMENA

- Svaki Euro Scart kabl koji koristite mora biti oklopljen.
- Kada gledate digitalnu televiziju u 3D načinu rada, samo se 2D izlazni signali mogu prenijeti SCART kablom. (samo 3D modeli)

Shqip

Transmeton sinjalet e videos dhe audios nga një pajisje e jashtme tek TV-ja. Lidhni pajisjen e jashtme dhe TV-në me kabllo Euro Scart siç tregohet në ilustrimin më poshtë.

Lloji i daljes	AV1 (Dalje e TV-së ¹)
Regjimi aktual i hyrjes	
TV dixhital	TV dixhital
TV, AV analoge	TV analog
Komponenti	
HDMI	

1 Dalja e TV-së: Nxjerr sinjalet e TV-së analoge ose TV-së dixhitale.

! SHËNIM

- Kabllot Euro Scart duhet të jenë të mbrojtur nga sinjalet.
- Kur shikohen transmetime televizive dixhitale në modalitet figure 3D, nga kabloja SCART mund të dalin vetëm sinjale 2D. (Vetëm modelet 3D)

Bosanski

Prenosi video i audio signale sa vanjskog uređaja na TV uređaj. Povežite vanjski uređaj i TV aparat putem Euro Scart kabela na način prikazan na sljedećoj ilustraciji.

Tip izlaza	AV1 (TV izlaz ¹)
Trenutni način ulaza	
Digitalna TV	Digitalna TV
Analogna TV, AV	Analogna TV
Komponenta	
HDMI	

1 TV izlaz: izlaz analognih TV ili digitalnih TV signala.

! NAPOMENA

- Svaki Euro Scart kabl mora imati zaštitu signala.
- Prilikom gledanja digitalnog TV programa u 3D načinu prikaza, preko SCART kabl je moguće slati samo 2D izlazne signale. (Samo 3D modeli)

Македонски

Овозможува пренесување на видео и аудио сигнали од надворешниот уред кон телевизорот. Поврзете ги надворешниот уред и телевизорот со Euro Scart кабел како што е прикажано на следната слика.

Тип на излез	AV1 (TV излез ¹)
Тековен режим на влез	
Дигитална TV	Дигитална TV
Аналогна TV, AV	Аналогна TV
Компонентен	
HDMI	

1 TV излез : На излез дава аналогни TV или дигитални TV сигнали.

! ЗАБЕЛЕШКА

- Секој Euro scart кабел кој ќе се користи мора да има оклоп за заштита на сигналот.
- При гледање на дигитална телевизија во 3D режим на слика, единствено 2D излезните сигнали може да бидат емитувани преку SCART кабелот. (Само 3D модели)

Русский

Для передачи аналоговых видео- и аудиосигналов от внешнего устройства на телевизор подключите внешнее устройство к телевизору с помощью кабеля Euro SCART, как показано на рисунке.

Тип выхода Текущий режим ввода	AV1 (ТВ-выход ¹)
Цифровое ТВ	Цифровое ТВ
Аналоговое ТВ, AV	Аналоговое ТВ
Компонентный	
HDMI	

1 ТВ-выход. Вывод аналогового или цифрового ТВ-сигнала.

ПРИМЕЧАНИЕ

- Используемый кабель Euro SCART должен иметь экранирование сигнала.
- При просмотре цифрового ТВ в режиме 3D-изображения только выходные сигналы 2D могут выводиться через кабель SCART. (Только для моделей с поддержкой 3D)

English

Connect various external devices to the TV and switch input modes to select an external device. For more information on external device's connection, refer to the manual provided with each device.

Available external devices are: HD receivers, DVD players, VCRs, audio systems, USB storage devices, PC, gaming devices, and other external devices.

NOTE

- The external device connection may differ from the model.
- Connect external devices to the TV regardless of the order of the TV port.
- If you record a TV program on a DVD recorder or VCR, make sure to connect the TV signal input cable to the TV through a DVD recorder or VCR. For more information of recording, refer to the manual provided with the connected device.
- Refer to the external equipment's manual for operating instructions.
- If you connect a gaming device to the TV, use the cable supplied with the gaming device.
- In PC mode, there may be noise associated with the resolution, vertical pattern, contrast or brightness. If noise is present, change the PC output to another resolution, change the refresh rate to another rate or adjust the brightness and contrast on the PICTURE menu until the picture is clear.
- In PC mode, some resolution settings may not work properly depending on the graphics card.
- If Ultra HD content is played via PC, the video or audio may have disruptions intermittently depending on your PC's performance.

Magyar

Csatlakoztasson különböző külső eszközöket a TV-készülékhez, és váltson át bemeneti módra a külső eszköz kiválasztásához. Külső eszköz csatlakoztatására vonatkozó további tudnivalókat az egyes eszközök használati útmutatójában talál.

A csatlakoztatható külső eszközök: HD-vevőkészülékek, DVD-lejátszók, videomagnók, audiorendszerek, USB-tárolóeszközök, számítógépek, játékeszközök és egyéb külső eszközök.

! MEGJEGYZÉS

- A külső eszköz csatlakozása függhet a típustól.
- Csatlakoztassa a külső eszközöket a TV-készülékhez a TV-port sorrendjétől függetlenül.
- Ha DVD-felvevőn vagy videomagnón rögzít egy TV-műsort, győződjön meg róla, hogy a TV jelbemeneti kábelét a DVD-felvevőn vagy a videomagnón keresztül csatlakoztatta a TV-hez. A felvétellel vonatkozó további tudnivalókat a csatlakoztatott eszköz használati útmutatójában találja meg.
- A használatra vonatkozó utasítások a külső berendezés használati útmutatójában található.
- Ha játékeszközt csatlakoztat a TV-készülékhez, használja az adott eszköz saját kábelét.
- Előfordulhat, hogy PC módban felbontással, a függőleges mintával, a kontraszttal vagy a fényerővel kapcsolatos zaj lép fel. Zaj esetén módosítsa a PC kimenetet más felbontásra, módosítsa a képráfrítési sebességet más értékre, vagy állítsa be a fényerőt és a kontrasztot a KÉP menüben, amíg tiszta nem lesz a kép.
- PC-módban előfordulhat, hogy egyes felbontási beállítások a grafikus kártyától függően nem működnek megfelelően.
- Ha számítógépről Ultra HD tartalmat játszik le, akkor – ha a számítógép teljesítménye nem megfelelő – előfordulhat, hogy a videó vagy a hang időnként megakad.

Polski

Do telewizora można podłączać różne urządzenia. Funkcja przełączania trybów sygnału wejściowego pozwala wybrać konkretne urządzenie zewnętrzne, które będzie używane w danym momencie. Więcej informacji o podłączaniu urządzeń zewnętrznych można znaleźć w ich instrukcjach obsługi.

Telewizor współpracuje między innymi z następującymi urządzeniami zewnętrznymi: odbiorniki sygnału HD, odtwarzacze DVD, magnetowidy, systemy audio, urządzenia pamięci masowej USB, komputery, konsole do gier.

! UWAGA

- Urządzenia zewnętrznego może się różnić w zależności od modelu.
- Urządzenia zewnętrzne można podłączać do dowolnego odpowiedniego gniazda w telewizorze.
- W przypadku nagrywania programu telewizyjnego przy użyciu nagrywarki DVD lub magnetowidu wejściowy przewód sygnału telewizyjnego należy podłączyć do telewizora za pośrednictwem tego urządzenia. Więcej informacji o nagrywaniu znajdziesz w instrukcji podłączonego urządzenia.
- Informacje na temat obsługi urządzenia zewnętrznego można znaleźć w jego instrukcji obsługi.
- Konsolę do gier należy podłączyć do telewizora za pomocą przewodu dołączonego do konsoli.
- W trybie PC mogą pojawiać się zakłócenia przy niektórych rozdzielczościach, pionowych wzorach lub ustawieniach kontrastu i jasności. Należy wówczas spróbować ustawić dla trybu PC inną rozdzielczość, zmienić częstotliwość odświeżania obrazu lub wyregulować w menu OBRAZ jasność i kontrast, aż obraz stanie się czysty.
- W trybie PC niektóre ustawienia rozdzielczości mogą nie działać poprawnie w zależności od karty graficznej.
- W przypadku odtwarzania w komputerze materiałów w jakości Ultra HD obraz lub dźwięk mogą być sporadycznie zakłócane w zależności od wydajności komputera.

Česky

K televizoru lze připojit různá externí zařízení a přepínáním režimů vstupu volit určité externí zařízení. Další informace o připojování externích zařízení najdete v návodu konkrétního zařízení. Dostupná externí zařízení jsou: přijímače HD, přehrávače DVD, videorekordéry, audio systémy, záznamová zařízení USB, počítače, herní zařízení a další externí zařízení.

! POZNÁMKA

- Připojení externích zařízení se může u různých modelů lišit.
- Externí zařízení lze připojovat k televizoru bez ohledu na pořadí televizního portu.
- Když nahráváte televizní pořad do rekordéru DVD nebo videorekordéru, připojte vstupní kabel televizního signálu k televizoru prostřednictvím rekordéru DVD nebo videorekordéru. Další informace o nahrávání najdete v návodu k připojenému zařízení.
- Pokyny k používání externího zařízení naleznete v příslušném návodu k použití.
- Když k televizoru připojíte herní zařízení, použijte kabel dodaný společně s herním zařízením.
- V režimu PC může vznikat šum v souvislosti s rozlišením, svislým vzorem, kontrastem nebo jasem. Pokud vzniká šum, změňte vstup PC na jiné rozlišení, změňte obnovovací frekvenci na jinou hodnotu nebo upravte jas a kontrast v nabídce OBRAZ, dokud se obraz nevyjasní.
- V režimu PC nemusí některá nastavení rozlišení fungovat správně v závislosti na grafické kartě.
- Pokud je na počítači přehráván obsah v rozlišení Ultra HD, může dojít k dočasnému narušení videa nebo zvuku v závislosti na výkonu počítače.

Slovenčina

K televizoru môžete pripájať rôzne externé zariadenia a prepínaním režimov vstupu vybrať príslušné externé zariadenie. Viac informácií o pripájaní externého zariadenia nájdete v príručke dodanej s príslušným zariadením.

Dostupné externé zariadenia sú: HD prijímače, DVD prehrávače, videorekordéry, zvukové systémy, úložné zariadenia USB, počítač, herné zariadenia a iné externé zariadenia.

! POZNÁMKA

- Pripojenie externého zariadenia sa môže líšiť podľa príslušného modelu.
- Externé zariadenia pripájajte k televizoru bez ohľadu na poradie TV portu.
- Ak zaznamenávate televízny program na DVD rekordér alebo videorekordér, pripojte televízny vstupný signálový kábel k televizoru cez DVD rekordér alebo videorekordér. Viac informácií o zaznamenávaní nájdete v príručke dodanej s pripojeným zariadením.
- Postupujte podľa pokynov v príručke k externému zariadeniu.
- Ak pripájate k televizoru herné zariadenie, použijte kábel dodaný s herným zariadením.
- V režime PC sa môže s rozlíšením, vertikálnym vzorom, kontrastom alebo jasom spájať šum. Ak je prítomný šum, zmeňte výstup z PC na iné rozlíšenie, zmeňte obnovovaciu kmitočet na iný kmitočet, prípadne nastavujte v ponuke OBRAZ jas a kontrast, až kým nedosiahnete čistý obraz.
- V režime PC sa v závislosti od grafickej karty môže stať, že určité nastavenia rozlíšenia nemusia pracovať správne.
- Ak sa na počítači prehráva obsah v rozlíšení Ultra HD, obraz alebo zvuk sa môže občas narušiť v závislosti od výkonu počítača.

Română

Conectați diferite dispozitive externe la televizor și comutați modurile de intrare pentru a selecta un dispozitiv extern. Pentru mai multe informații privind conectarea dispozitivului extern, consultați manualul furnizat cu fiecare dispozitiv.

Dispozitivele externe disponibile sunt: receptoare HD, playere DVD, VCR-uri, sisteme audio, dispozitive de stocare USB, PC, dispozitive pentru jocuri și alte dispozitive externe.

! NOTĂ

- Conectarea dispozitivului extern poate diferi de model.
- Conectați dispozitivele externe la televizor, indiferent de ordinea portului televizorului.
- Dacă înregistrați un program TV pe un dispozitiv de înregistrare DVD-uri sau pe un VCR, asigurați conectarea cablului de intrare pentru semnalul TV la televizor printr-un dispozitiv de înregistrare DVD-uri sau printr-un VCR. Pentru mai multe informații privind înregistrarea, consultați manualul furnizat cu dispozitivul conectat.
- Consultați manualul echipamentului extern pentru instrucțiuni de funcționare.
- În cazul în care conectați un dispozitiv pentru jocuri la televizor, utilizați cablul furnizat cu dispozitivul pentru jocuri.
- În modul PC, este posibil să existe interferență legată de rezoluție, model vertical, contrast sau luminozitate. Dacă există interferență, schimbați modul PC la altă rezoluție, schimbați rata de reimprospătare sau reglați luminozitatea și contrastul din meniul IMAGINE până când imaginea este clară.
- În modul PC, este posibil ca unele setări ale rezoluției să nu opereze corect, în funcție de placa video.
- Dacă conținutul Ultra HD este redat pe PC-ul dvs., conținutul video sau audio poate fi întrerupt în funcție de performanța PC-ului dvs.

Български

Свържете различни външни устройства с телевизора и превключвате режимите за входния сигнал, за да изберете съответното външно устройство. За допълнителна информация относно свързването на външни устройства, разгледайте ръководството на съответното устройство. Наличните външни устройства са: HD приемници, DVD плейъри, VCR, аудиосистеми, USB устройства за съхранение, компютри, устройства за игри и други външни устройства.

! ЗАБЕЛЕЖКА

- Свързването на външното устройство може да е различно в зависимост от модела.
- Свържете външните устройства с телевизора, независимо от реда на подреждане на телевизионните портове.
- Ако записвате телевизионна програма с DVD рекордер или VCR, непременно включете входния кабел за сигнала от телевизора в самия телевизор чрез DVD рекордер или VCR. За подробности относно записването направете справка в ръководството на потребителя на свързаното устройство.
- За да се запознаете с инструкциите за работа, разгледайте ръководството за използване на външното оборудване.
- Ако включвате устройство за игри в телевизора, използвайте кабела, предоставен с това устройство.
- В режим на работа с компютър е възможно да се появи шум, произтичащ от резолюцията, вертикалния шаблон, контраста или яркостта. Ако доловите шум, променете режима компютър на вариант с друга резолюция, настройте различна норма на опресняване или регулирайте яркостта и контраста от меню КАРТИНА, докато картината се изчисти.
- В режим на компютър някои настройки на разделителната способност може да не работят правилно в зависимост от графичната карта.
- Ако на компютъра ви се възпроизвежда съдържание с Ultra HD качество, видеото или аудио е възможно да има смущения от време на време в зависимост от ефективността на компютъра ви.

Eesti

Ühendage teleriga erinevad välisseadmed ning lülitage sisendrežiimid valima välisseadmeid. Lisateavet välisseadmete ühendamise kohta leiate vastava seadme kasutusjuhendist.

Kasutatavad välisseadmed on järgmised: HD vastuvõtjad, DVD-mängijad, videokassetmakid, audiosüsteemid, USB-mäluseadmed, arvuti, mänguseadmed ja muud välisseadmed.

! MÄRKUS

- Välisseadmete ühdamine võib sõltuvalt mudelist erineda.
- Ühendage välisseadmed teleriga TV-portide järjekorras sõltumatult.
- Kui salvestate telesaate DVD-le või videokassetile, veenduge, et ühendate telesignaali sisendkaabli teleriga DVD-salvesti või videokassetmaki kaudu. Lisateavet salvestamise kohta leiate ühendatud seadme kasutusjuhendist.
- Juhiseid vt välisseadme kasutusjuhendist.
- Mänguseadme ühendamisel teleriga kasutage mänguseadme ühenduskaablit.
- Arvutirežiimis võib esineda eraldusvõime, vertikaalmustri, kontrasti või heledusega seotud müra. Müra olemasolul muutke arvutiväljundi eraldusvõimet, värskendussagedust või reguleerige heledust ja kontrasti menüüs PILT, kuni jääte kvaliteediga rahule.
- Kõik eraldusvõime sätted ei pruugi arvutirežiimis sõltuvalt graafikakaardist korralikult töötada.
- Kui teie arvuti esitatakse ultrakõrglahutusega sisu, võib video või heli edastamine teie arvuti jõudlusest tulenevalt kohati katkendlik olla.

Lietuvių k.

Prijunkite įvairius išorinius įrenginius prie televizoriaus ir perjunkite įvesties režimus, kad pasirinktumėte išorinį įrenginį. Daugiau informacijos apie išorinių įrenginių prijungimą rasite su kiekvienu įrenginiu pateiktame vadove.

Gali būti naudojami išoriniai įrenginiai: HD imtuvai, DVD leistuvai, vaizdo leistuvai, garso sistemos, USB atmintinės, kompiuteriai, žaidimų įranga ir kiti išoriniai įrenginiai.

! PASTABA

- Išorinio įrenginio prijungimas gali skirtis, tai priklauso nuo modelio.
- Prijunkite išorinius įrenginius prie televizoriaus nepaisydami televizoriaus jungties tvarkos.
- Jei DVD arba vaizdo įrašymo įrenginiu įrašote televizijos programą, įsitikinkite, kad prijungėte televizoriaus signalo įvesties kabelį prie televizoriaus per DVD arba vaizdo įrašymo įrenginį. Daugiau informacijos rasite su prijungtu įrenginiu pateiktame vadove.
- Išorinio įrenginio naudojimo instrukcijas rasite vadove.
- Jei prie televizoriaus jungiate žaidimų įrangą, naudokite su ja pateiktą kabelį.
- Kompiuterio režimu gali atsirasti skiriamosios gebos, vertikalios vaizdo, kontrasto ar šviesumo trikdžių. Jei yra trikdžių, nustatykite kompiuterio išvestį į kitą skiriamąją gebą, pakeiskite atnaujinimo dažnį arba VAIZDAS meniu reguliuokite šviesumą ir kontrastą, kol vaizdas taps ryškus.
- Kompiuterio režimu kai kurie raiškos nustatymai gali tinkamai neveikti atsižvelgiant į vaizdo plokštę.
- Jei „Ultra HD“ turinys rodomas jūsų kompiuteryje, priklausomai nuo kompiuterio savybių vaizdas arba garsas gali būti laikinai sutrikdomas.

Latviešu

Pievienojiet televizoram dažādas ārējās ierīces un pārslēdziet ievades signāla režīmus, lai atlasītu ārējo ierīci. Lai uzzinātu vairāk par ārējās ierīces pievienošanu, skatiet katras ierīces komplektācijā iekļauto rokasgrāmatu.

Pievienojamās ārējās ierīces ir šādas: HD uztvērēji, DVD atskaņotāji, videomagnetofoni, audiosistēmas, USB atmiņas ierīces, dators, spēļu ierīces un citas ārējās ierīces.

! PIEZĪME

- Ārējās ierīces savienojums var atšķirties atkarībā no modeļa.
- Pievienojiet ārējās ierīces televizoram neatkarīgi no televizora portu secības.
- Ja ierakstāt televīzijas pārraidi, izmantojot DVD rakstītāju vai videomagnetofonu, pārbaudiet, vai televīzijas signāla ievades kabeli pievienojāt televizoram, izmantojot DVD rakstītāju vai videomagnetofonu. Lai uzzinātu vairāk, skatiet pievienotās ierīces komplektācijā iekļauto rokasgrāmatu.
- Ārējās aparatūras lietošanas norādījumus skatiet tās attiecīgajā rokasgrāmatā.
- Lai pievienotu televizoram spēļu ierīci, izmantojiet spēļu ierīces komplektācijā iekļauto kabeli.
- Datora režīmā var rasties trokšņi, ko izraisa izšķirtspēja, vertikālā attēla struktūra, kontrasts vai spilgtums. Ja trokšnis nezūd, mainiet datora režīmu uz citu izšķirtspēju, mainiet atsvaidzes intensitāti vai izvēlnē ATTĒLS pielāgojiet spilgtumu un kontrastu, līdz attēls ir skaidrs.
- Datora režīmā daži izšķirtspējas iestatījumi, iespējams, nedarbosies pareizi. Tas ir atkarīgs no grafiskās kartes.
- Ja Ultra HD saturs tiek atskaņots datorā, video vai audio var kļūt saraustīts atkarībā no datora veiktspējas.

Srpski

Povežite različite spoljne uređaje sa televizorom i aktivirajte odgovarajući ulazni režim da biste izabrali željeni spoljni uređaj. Da biste dobili više informacija o povezivanju spoljnih uređaja, pogledajte priručnik koji se isporučuje sa svakim uređajem.

Podržani su sledeći spoljni uređaji: HD risiveri, DVD plejeri, videorikorderi, audio sistemi, USB memorije, računar, igračke konzole i drugi spoljni uređaji.

! NAPOMENA

- Povezivanje spoljnih uređaja može se razlikovati u zavisnosti od modela.
- Povežite spoljne uređaje sa televizorom bez obzira na redosled TV priključaka.
- Pre snimanja TV programa na DVD rikorderu ili videorikorderu proverite da li je ulazni kabl TV signala povezan na televizor preko DVD rikordera ili videorikordera. Da biste dobili više informacija o snimanju, pogledajte priručnik koji se isporučuje sa svakim uređajem.
- Uputstvo za upotrebu potražite u priručniku spoljnog uređaja.
- Ako povezujete igračku konzolu sa televizorom, koristite kabl koji se isporučuje uz igračku konzolu.
- U PC režimu može se pojaviti šum koji potiče od rezolucije, vertikalnog šablona, kontrasta ili osvetljenosti. Ako se javi šum, promenite rezoluciju signala na računaru, promenite brzinu osvežavanja ili podesite osvetljenost i kontrast u meniju SLIKA sve dok slika ne postane jasna.
- U zavisnosti od grafičke kartice, pojedine postavke rezolucije možda neće ispravno raditi u PC režimu.
- Ako se Ultra HD sadržaj reprodukuje na računaru, video ili zvuk mogu povremeno da se prekidaju u zavisnosti od performansi računara.

Hrvatski

Za odabir vanjskog uređaja priključite vanjske uređaje na televizor i promijenite načine ulaza. Dodatne informacije o priključivanju vanjskog uređaja potražite u priručniku svakog uređaja.

Dostupni vanjski uređaji su: HD prijemnici, DVD uređaji, videorekorderi, USB memorije, računala, uređaji za igru i drugi vanjski uređaji.

**NAPOMENA**

- Priključak vanjskog uređaja može se razlikovati ovisno o modelu.
- Priključite vanjske uređaje na televizor bez obzira na redoslijed priključaka na televizoru.
- Ako snimate televizijski program pomoću DVD snimača ili videorekordera, kabel za ulazni televizijski signal obavezno uključite u televizor preko DVD snimača ili videorekordera. Dodatne informacije o snimanju potražite u priručniku priključenog uređaja.
- Upute za rukovanje potražite u priručniku vanjskog uređaja..
- Ako na televizor priključujete igraću konzolu, koristite kabel koji ste dobili s igračom konzolom.
- U PC načinu rada može doći do šuma koji je povezan s razlučivošću, okomitim uzorkom, kontrastom ili svjetlinom. Ako postoji šum, promijenite izlaznu razlučivost računala, promijenite stopu osvježavanja ekrana ili podesite svjetlinu i kontrast slike u izbornik SLIKA kako biste postigli jasnu sliku.
- U PC načinu rada neke postavke razlučivosti možda neće pravilno funkcionirati, ovisno o grafičkoj kartici.
- Ako se na računalo reproducira Ultra HD sadržaj, slika ili zvuk povremeno se može prekidati, ovisno o performansama računala.

Shqip

Lidhni disa pajisje të jashtme në TV dhe vendosni regjimet e hyrjes për të zgjedhur një pajisje të jashtme. Për më shumë informacione për lidhjen e pajisjes së jashtme, referojuni manualit të ofruar për çdo pajisje. Pajisjet e jashtme të mundshme janë: marrësit HD, lexuesit DVD, VCR-të, sistemet audio, pajisjet e ruajtjes USB, PC, pajisjet e lojërave dhe pajisje të tjera të jashtme.

**SHËNIM**

- Lidhja e pajisjes së jashtme mund të ndryshojë sipas modelit.
- Lidhni pajisjet e jashtme me TV-në, pavarësisht renditjes së portës së TV-së.
- Nëse regjistroni një program televiziv në një regjistruer DVD ose VCR, sigurohuni të lidhni kabllo e hyrjes së sinjalit të TV-së në TV nëpërmjet një regjistruer DVD ose VCR. Për më shumë informacione për regjistrimin, referojuni manualit të ofruar me pajisjen e lidhur.
- Referojuni manualit të pajisjes së jashtme për udhëzimet e përdorimit.
- Nëse lidhni një pajisje lojërash në TV, përdorni kabllo që ofrohet me pajisjen e lojërave.
- Në regjimin PC, mund të ketë zhurmë që lidhet me rezolucionin, modelin vertikal, kontrastin dhe shkëlqimin. Nëse vihet re zhurmë, ndryshojeni daljen e PC-së në një rezolucion tjetër, ndryshoni shpejtësinë e rifreskimit në një shpejtësi tjetër ose rregulloni shkëlqimin dhe kontrastin në menyën FIGURA derisa të qartësohet figura.
- Në regjimin PC, disa cilësime të rezolucionit mund të mos funksionojnë siç duhet, në varësi të kartë grafike.
- Nëse në kompjuter luhet material Ultra HD, video ose audio mund të ndërpritet herë pas here, në varësi të performancës së kompjuterit.

Bosanski

Povežite različite vanjske uređaje sa TV-om i mijenjajte ulazne načine rada kako biste odabrali vanjski uređaj. Za više informacija o povezivanju sa vanjskim uređajima pogledajte priručnike isporučene sa svakim tim uređajem.

Dostupni vanjski uređaji su: HD prijemnici, DVD uređaj za reproduciranje, videorekorderi, zvučni sistemi, USB uređaji za pohranjivanje, računari, uređaji za igre, te drugi vanjski uređaji.

**НАПОМЕНА**

- Povezivanje vanjskih uređaja može se razlikovati od modela do modela.
- Povezujte vanjske uređaje na TV bez obzira na redoslijed TV priključka.
- Ako snimate neki TV program na DVD rekorderu ili videorekorderu, pazite da povežete ulazni kabl TV signala na TV uređaj preko DVD rekordera ili videorekordera. Za više informacija o snimanju pogledajte priručnik ispušten s povezanim uređajem.
- Informacije o rukovanju vanjskim uređajem potražite u njegovom priručniku za korištenje.
- Ako povezujete uređaj za igre sa TV-om, koristite kabl ispušten sa uređajem za igre.
- U PC načinu rada mogu se pojaviti smetnje povezane sa rezolucijom, vertikalnim uzorkom, kontrastom ili svjetlinom. Ako ima smetnji, promijenite PC izlaz na drugu rezoluciju, promijenite brzinu osvježavanja ili podešavajte svjetlinu i kontrast na izborniku SLIKA dok slika ne bude jasna.
- Moguće je da neke postavke rezolucije neće funkcionirati pravilno u PC načinu ovisno o datoj grafičkoj kartici.
- Ako se na računaru prikazuje Ultra HD sadržaj, video ili audio mogu biti isprekidani ovisno o performansama računara.

Македонски

Поврзувајте различни надворешни уреди со телевизорот и менувајте ги режимите за влезен сигнал за да изберете надворешен уред. За повеќе информации околу поврзувањето на надворешен уред, погледнете во упатството испорачано со секој од уредите.

Достапни надворешни уреди се: HD ресивери, DVD плеери, VCR, аудио системи, USB уреди за складирање, PC, уреди за игри и други надворешни уреди.

**ЗАБЕЛЕШКА**

- Поврзувањето со надворешниот уред може да се разликува во зависност од моделот.
- Надворешните уреди поврзувајте ги со телевизорот без оглед на редоследот на TV приклучокот.
- Ако снимате TV програма на DVD рекордер или VCR, кабелот за влезен сигнал во телевизорот поврзете го преку DVD рекордерот или VCR уредот. За повеќе информации околу снимањето, погледнете во упатството испорачано со секој од поврзаните уреди.
- Упатства за ракување побарајте во прирачникот за надворешната опрема.
- Ако сакате да поврзете уред за игри со телевизорот, користете го кабелот испорачан со уредот за игри.
- Во PC режим, може да има шум поврзан со резолуцијата, вертикалната шема, контрастот или осветленоста. Ако е присутен шум, сменете го PC излезот на друга резолуција, сменете ја стапката на обновување со друга стапка, или прилагодувајте ги осветленоста и контрастот во менито СЛИКА додека сликата не биде јасна.
- Во PC режим, некои поставувања за резолуцијата може да не функционираат правилно во зависност од графичката картичка.
- Ако на вашиот PC се репродуцираат Ultra HD содржини, видео или аудио записите може временом да бидат испрекинати во зависност од перформансите на вашиот PC.

Русский

Подключите к телевизору различные внешние устройства и переключайте режимы источников для выбора внешнего устройства. Для получения дополнительной информации о подключении внешнего устройства см. руководства пользователя каждого устройства.

Допустимо подключение следующих внешних устройств: ресиверов HD, DVD-проигрывателей, видеомагнитофонов, аудиосистем, устройств хранения данных USB, ПК, игровых приставок и других внешних устройств.

! ПРИМЕЧАНИЕ

- Процесс подключения внешнего устройства отличается в зависимости от модели.
- Подключите внешние устройства независимо от порядка расположения разъемов телевизора.
- При записи телевизионной передачи с помощью устройства записи DVD или видеомагнитофона проверьте, что входной телевизионный сигнал поступает на вход телевизора через устройство записи DVD или видеомагнитофон. Для получения дополнительной информации о записи см. руководство пользователя подключенного устройства.
- Инструкции по эксплуатации см. в документации внешнего устройства.
- При подключении к телевизору игровой приставки используйте кабель, который поставляется в комплекте игровой приставки.
- В режиме РС (ПК) может наблюдаться шум, из-за выбранного разрешения, частоты вертикальной развертки, контрастности или яркости. При возникновении помех выберите для выхода РС (ПК) другое разрешение, измените частоту обновления или отрегулируйте яркость и контрастность в меню ИЗОБРАЖЕНИЕ так, чтобы изображение стало четким.
- В режиме РС (ПК) некоторые настройки разрешения экрана могут не работать должным образом в зависимости от видеоплаты.
- При воспроизведении видео в формате Ultra HD с компьютера, видео- и аудиопоток могут попеременно прерываться, в зависимости от производительности вашего компьютера.

—

|

|

—

—

|

|

—

—

|

|

—

—

|

|

—



OWNER'S MANUAL LED TV*

* LG LED TVs are LCD TVs with
LED backlighting.



Please read this manual carefully before operating your set
and retain it for future reference.

www.lg.com

TABLE OF CONTENTS

3 LICENSES

3 OPEN SOURCE SOFTWARE NOTICE

3 EXTERNAL CONTROL DEVICE SETUP

4 SAFETY INSTRUCTIONS

- 11 - Viewing 3D Imaging
(Only 3D models)

13 INSTALLATION PROCEDURE

13 ASSEMBLING AND PREPARING

- 13 Unpacking
17 Separate purchase
18 Parts and buttons
20 - Using the joystick button
21 Lifting and moving the TV
21 Mounting on a table
23 Mounting on a wall
24 Sliding speaker
25 Using Built-in Camera
26 - Preparing Built-in Camera
26 - Name of Parts of Built-in Camera
26 - Checking the Camera's Shooting Range

27 REMOTE CONTROL

29 MAGIC REMOTE FUNCTIONS

- 30 Registering Magic Remote
30 How to use Magic Remote
31 Precautions to Take when Using the Magic Remote

32 USING THE USER GUIDE

32 MAINTENANCE

- 32 Cleaning your TV
32 - Screen, frame, cabinet and stand
32 - Power cord

33 TROUBLESHOOTING

33 SPECIFICATIONS

WARNING

- If you ignore the warning message, you may be seriously injured or there is a possibility of accident or death.

CAUTION

- If you ignore the caution message, you may be slightly injured or the product may be damaged.

NOTE

- The note helps you understand and use the product safely. Please read the note carefully before using the product.

LICENSES

Supported licenses may differ by model. For more information about licenses, visit www.lg.com.



ENGLISH

OPEN SOURCE SOFTWARE NOTICE

To obtain the source code under GPL, LGPL, MPL and other open source licenses, that is contained in this product, please visit <http://opensource.lge.com>.

In addition to the source code, all referred license terms, warranty disclaimers and copyright notices are available for download.

LG Electronics will also provide open source code to you on CD-ROM for a charge covering the cost of performing such distribution (such as the cost of media, shipping and handling) upon email request to opensource@lge.com.

This offer is valid for three (3) years from the date on which you purchased the product.

EXTERNAL CONTROL DEVICE SETUP

To obtain the external control device setup information, please visit www.lg.com.

SAFETY INSTRUCTIONS



Please read these safety precautions carefully before using the product.

WARNING



- Do not place the TV and/or remote control in the following environments:
 - A location exposed to direct sunlight
 - An area with high humidity such as a bathroom
 - Near any heat source such as stoves and other devices that produce heat
 - Near kitchen counters or humidifiers where they can easily be exposed to steam or oil
 - An area exposed to rain or wind
 - Near containers of water such as vases

Otherwise, this may result in fire, electric shock, malfunction or product deformation.



- Do not place the product where it might be exposed to dust. This may cause a fire hazard.



- Mains Plug is the TV connecting/disconnecting device to AC mains electric supply. This plug must remain readily attached and operable when TV is in use.



- Do not touch the power plug with wet hands. Additionally, if the cord pin is wet or covered with dust, dry the power plug completely or wipe dust off. You may be electrocuted due to excess moisture.



- Make sure to connect Mains cable to compliant AC mains socket with Grounded earth pin. (Except for devices which are not grounded on earth.) Otherwise possibility you may be electrocuted or injured.

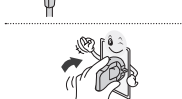

- Insert power cable plug completely into wall socket otherwise if not secured completely into socket, fire ignition may break out.



- Ensure the power cord does not come into contact with hot objects such as a heater. This may cause a fire or an electric shock hazard.



- Do not place a heavy object, or the product itself, on power cables. Otherwise, this may result in fire or electric shock.



- Bend antenna cable between inside and outside building to prevent rain from flowing in. This may cause water damaged inside the Product and could give an electric shock.



- When mounting TV onto wall make sure to neatly install and isolate cabling from rear of TV as to not create possibility of electric shock/fire hazard.

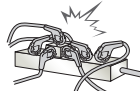

- Do not plug too many electrical devices into a single multiple electrical outlet. Otherwise, this may result in fire due to over-heating.

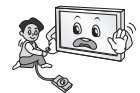

- Do not drop the product or let it fall over when connecting external devices. Otherwise, this may result in injury or damage to the product.



- Keep the anti-moisture packing material or vinyl packing out of the reach of children. Anti-moisture material is harmful if swallowed. If swallowed by mistake, force the patient to vomit and visit the nearest hospital. Additionally, vinyl packing can cause suffocation. Keep it out of the reach of children.



- Do not let your children climb or cling onto the TV. Otherwise, the TV may fall over, which may cause serious injury.



- Dispose of used batteries carefully to ensure that a small child does not consume them. Please seek Doctor- Medical Attention immediately if child consumes batteries.



- Do not insert any metal objects/conductors (like a metal chopstick/cutlery/screwdriver) between power cable plug and input Wall Socket while it is connected to the input terminal on the wall. Additionally, do not touch the power cable right after plugging into the wall input terminal. You may be electrocuted. (Depending on model)



- Do not put or store flammable substances near the product. There is a danger of combustion/explosion or fire due to careless handling of the flammable substances.



- Do not drop metallic objects such as coins, hair pins, chopsticks or wire into the product, or flammable objects such as paper and matches. Children must pay particular attention. Electrical shock, fire or injury can occur. If a foreign object is dropped into the product, unplug the power cord and contact the service centre.

6 SAFETY INSTRUCTIONS



- Do not spray water on the product or scrub with an inflammable substance (thinner or benzene). Fire or electric shock accident can occur.



- Do not allow any impact, shock or any objects to fall into the unit, and do not drop anything onto the screen.
You may be injured or the product can be damaged.



- Never touch this product or antenna during a thunder or lightning storm.
You may be electrocuted.



- Never touch the wall outlet when there is leakage of gas, open the windows and ventilate.
It may cause a fire or a burn by a spark.



- Do not disassemble, repair or modify the product at your own discretion.
Fire or electric shock accident can occur.
Contact the service centre for check, calibration or repair.



- If any of the following occur, unplug the product immediately and contact your local service centre.
 - The product has been impacted by shock
 - The product has been damaged
 - Foreign objects have entered the product
 - The product produced smoke or a strange smell
 This may result in fire or electric shock.



- Unplug the TV from AC mains wall socket if you do not intend to use the TV for a long period of time.
Accumulated dust can cause fire hazard and insulation deterioration can cause electric leakage/shock/fire.



- Apparatus shall not be exposed to dripping or splashing and no objects filled with liquids, such as vases, shall be placed on the apparatus.

- Do not install this product on a wall if it could be exposed to oil or oil mist.
This may damage the product and cause it to fall.

CAUTION

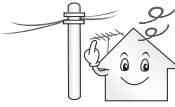

- Install the product where no radio wave occurs.



- There should be enough distance between an outside antenna and power lines to keep the former from touching the latter even when the antenna falls. This may cause an electric shock.

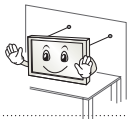

- Do not install the product on places such as unstable shelves or inclined surfaces. Also avoid places where there is vibration or where the product cannot be fully supported. Otherwise, the product may fall or flip over, which may cause injury or damage to the product.



- If you install the TV on a stand, you need to take actions to prevent the product from overturning. Otherwise, the product may fall over, which may cause injury.

- If you intend to mount the product to a wall, attach VESA standard mounting interface (optional parts) to the back of the product. When you install the set to use the wall mounting bracket (optional parts), fix it carefully so as not to drop.

- Only use the attachments / accessories specified by the manufacturer.



- When installing the antenna, consult with a qualified service technician. If not installed by a qualified technician, this may create a fire hazard or an electric shock hazard.

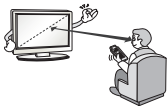

- We recommend that you maintain a distance of at least 2 to 7 times the diagonal screen size when watching TV. If you watch TV for a long period of time, this may cause blurred vision.

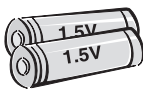

- Only use the specified type of battery. This could cause damage to the remote control.

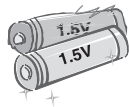

- Do not mix new batteries with old batteries. This may cause the batteries to overheat and leak.

- Batteries should not be exposed to excessive heat. For example, keep away from direct sunlight, open fireplace and electric heaters.

- Do not place non-rechargeable batteries in charging device.



- Make sure there are no objects between the remote control and its sensor.



- Signal from Remote Control can be interrupted due to external/internal lighting eg Sunlight, fluorescent lighting.
If this occurs turn off lighting or darken viewing area.



- When connecting external devices such as video game consoles, make sure the connecting cables are long enough.
Otherwise, the product may fall over, which may cause injury or damage the product.



- Do not turn the product On/Off by plugging-in or unplugging the power plug to the wall outlet. (Do not use the power plug for switch.)
It may cause mechanical failure or could give an electric shock.



- Please follow the installation instructions below to prevent the product from overheating.
 - The distance between the product and the wall should be more than 10 cm.
 - Do not install the product in a place with no ventilation (e.g., on a bookshelf or in a cupboard).
 - Do not install the product on a carpet or cushion.
 - Make sure the air vent is not blocked by a tablecloth or curtain.
 Otherwise, this may result in fire.



- Take care not to touch the ventilation openings when watching the TV for long periods as the ventilation openings may become hot. This does not affect the operation or performance of the product.

- Periodically examine the cord of your appliance, and if its appearance indicates damage or deterioration, unplug it, discontinue use of the appliance, and have the cord replaced with an exact replacement part by an authorized servicer.



- Prevent dust collecting on the power plug pins or outlet.
This may cause a fire hazard.



- Protect the power cord from physical or mechanical abuse, such as being twisted, kinked, pinched, closed in a door, or walked upon. Pay particular attention to plugs, wall outlets, and the point where the cord exits the appliance.



- Do not press strongly upon the panel with a hand or sharp object such as nail, pencil or pen, or make a scratch on it, as it may cause damage to screen.



- Avoid touching the screen or holding your finger(s) against it for long periods of time. Doing so may produce some temporary or permanent distortion/damage to screen.



- When cleaning the product and its components, unplug the power first and wipe it with a soft cloth. Applying excessive force may cause scratches or discolouration. Do not spray with water or wipe with a wet cloth. Never use glass cleaner, car or industrial shiner, abrasives or wax, benzene, alcohol etc., which can damage the product and its panel. Otherwise, this may result in fire, electric shock or product damage (deformation, corrosion or breakage).

- As long as this unit is connected to the AC wall outlet, it is not disconnected from the AC power source even if you turn off this unit by SWITCH.



- When unplugging the cable, grab the plug and unplug it, by pulling at the plug. Don't pull at the cord to unplug the power cord from the power board, as this could be hazardous.



- When moving the product, make sure you turn the power off first. Then, unplug the power cables, antenna cables and all connecting cables. The TV set or power cord may be damaged, which may create a fire hazard or cause electric shock.



- When moving or unpacking the product, work in pairs because the product is heavy. Otherwise, this may result in injury.



- Contact the service centre once a year to clean the internal parts of the product. Accumulated dust can cause mechanical failure.



- Refer all servicing to qualified service personnel. Servicing is required when the apparatus has been damaged in any way, such as power supply cord or plug is damaged, liquid has been spilled or objects have fallen into the apparatus, the apparatus has been exposed to rain or moisture, does not operate normally, or has been dropped.



- If the product feels cold to the touch, there may be a small "flicker" when it is turned on. This is normal, there is nothing wrong with product.



- The panel is a high technology display product with resolution of two million to six million pixels. You may see tiny black dots and/or brightly coloured dots (red, blue or green) at a size of 1 ppm on the panel. This does not indicate a malfunction and does not affect the performance and reliability of the product. This phenomenon also occurs in third-party products and is not subject to exchange or refund.



- You may find different brightness and colour of the panel depending on your viewing position(left/right/top/down). This phenomenon occurs due to the characteristic of the panel. It is not related with the product performance, and it is not malfunction.



- Displaying a still image (e.g., broadcasting channel logo, on-screen menu, scene from a video game) for a prolonged time may cause damage to the screen, resulting in retention of the image, which is known as image sticking. The warranty does not cover the product for image sticking. Avoid displaying a fixed image on your television's screen for a prolonged period (2 or more hours for LCD, 1 or more hours for Plasma). Also, if you watch the TV at a ratio of 4:3 for a long time, image sticking may occur on the borders of the panel. This phenomenon also occurs in third-party products and is not subject to exchange or refund.
- Generated Sound**
 "Cracking" noise: A cracking noise that occurs when watching or turning off the TV is generated by plastic thermal contraction due to temperature and humidity. This noise is common for products where thermal deformation is required. Electrical circuit humming/panel buzzing: A low level noise is generated from a high-speed switching circuit, which supplies a large amount of current to operate a product. It varies depending on the product. This generated sound does not affect the performance and reliability of the product.
- Do not use high voltage electrical goods near the TV (e.g. electric mosquito-swatter). This may result in product malfunction.

Viewing 3D Imaging (Only 3D models)



Viewing Environment

- Viewing Time
 - When watching 3D contents, take 5 - 15 minute breaks every hour. Viewing 3D contents for a long period of time may cause headache, dizziness, fatigue or eye strain.

Those that have a photosensitive seizure or chronic illness

- Some users may experience a seizure or other abnormal symptoms when they are exposed to a flashing light or particular pattern from 3D contents.
- Do not watch 3D videos if you feel nausea, are pregnant and/ or have a chronic illness such as epilepsy, cardiac disorder, or blood pressure disease, etc.
- 3D Contents are not recommended to those who suffer from stereo blindness or stereo anomaly. Double images or discomfort in viewing may be experienced.
- If you have strabismus (cross-eyed), amblyopia (weak eyesight) or astigmatism, you may have trouble sensing depth and easily feel fatigue due to double images. It is advised to take frequent breaks than the average adult.
- If your eyesight varies between your right and left eye, revise your eyesight prior to watching 3D contents.

Symptoms which require discontinuation or refraining from watching 3D contents

- Do not watch 3D contents when you feel fatigue from lack of sleep, overwork or drinking.
- When these symptoms are experienced, stop using/watching 3D contents and get enough rest until the symptom subsides.
 - Consult your doctor when the symptoms persist. Symptoms may include headache, eyeball pain, dizziness, nausea, palpitation, blurriness, discomfort, double image, visual inconvenience or fatigue.

**CAUTION****Viewing Environment**

- Viewing Distance
 - Maintain a distance of at least twice the screen diagonal length when watching 3D contents. If you feel discomfort in viewing 3D contents, move further away from the TV.

Viewing Age

- Infants/Children
 - Usage/ Viewing 3D contents for children under the age of 6 are prohibited.
 - Children under the age of 10 may overreact and become overly excited because their vision is in development (for example: trying to touch the screen or trying to jump into it. Special monitoring and extra attention is required for children watching 3D contents.
 - Children have greater binocular disparity of 3D presentations than adults because the distance between the eyes is shorter than one of adults. Therefore they will perceive more stereoscopic depth compared to adults for the same 3D image.
- Teenagers
 - Teenagers under the age of 19 may react with sensitivity due to stimulation from light in 3D contents. Advise them to refrain from watching 3D contents for a long time when they are tired.
- Elderly
 - The elderly may perceive less 3D effect compared to the youth. Do not sit closer to the TV than the recommended distance.

Cautions when using the 3D glasses

- Make sure to use LG 3D glasses. Otherwise, you may not be able to view 3D videos properly.
- Do not use 3D glasses instead of your normal glasses, sunglasses or protective goggles.
- Using modified 3D glasses may cause eye strain or image distortion.
- Do not keep your 3D glasses in extremely high or low temperatures. It will cause deformation.
- The 3D glasses are fragile and are easily scratched. Always use a soft, clean piece of cloth when wiping the lenses. Do not scratch the lenses of the 3D glasses with sharp objects or clean/wipe them with chemicals.

NOTE

- Image shown may differ from your TV.
- Your TV's OSD (On Screen Display) may differ slightly from that shown in this manual.
- The available menus and options may differ from the input source or product model that you are using.
- New features may be added to this TV in the future.
- The TV can be placed in standby mode in order to reduce the power consumption. And the TV should be turned off if it will not be watched for some time, as this will reduce energy consumption.
- The energy consumed during use can be significantly reduced if the level of brightness of the picture is reduced, and this will reduce the overall running cost.

INSTALLATION PROCEDURE

- 1 Open the package and make sure all the accessories are included.
- 2 Attach the stand to the TV set.
- 3 Connect an external device to the TV set.
- 4 Make sure the network connection is available.

You can use the TV network functions only when the network connection is made.

* If the TV is turned on for the first time after it was shipped from the factory, initialization of the TV may take a few minutes.

ASSEMBLING AND PREPARING

Unpacking

Check your product box for the following items. If there are any missing accessories, contact the local dealer where you purchased your product. The illustrations in this manual may differ from the actual product and item.

CAUTION

- Do not use any unapproved items to ensure the safety and product life span.
- Any damages or injuries by using unapproved items are not covered by the warranty.
- Some models have a thin film attached on to the screen and this must not be removed.

NOTE

- The items supplied with your product may vary depending on the model.
- Product specifications or contents of this manual may be changed without prior notice due to upgrade of product functions.
- For an optimal connection, HDMI cables and USB devices should have bezels less than 10 mm thick and 18 mm width. Use an extension cable that supports USB 2.0 if the USB cable or USB memory stick does not fit into your TV's USB port.

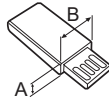
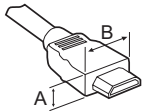

*A ≦ 10 mm

*B ≦ 18 mm

ENGLISH

NOTE

How to use the ferrite core (Depending on model)

- Use the ferrite core to reduce the electromagnetic interference in the LAN cable. Wind the LAN cable once on the ferrite core. Place the ferrite core close to the TV.



[Cross Section of Ferrite Core]

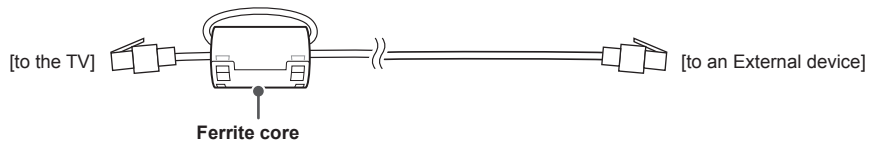

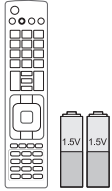

Remote Control, Batteries (AAA)
 (Depending on model)
 The remote control will not be included for all sales market.
 (See p. 27, 28)

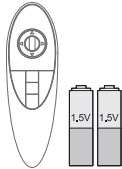

Magic remote, batteries (AA)
 (Only UB85**, UB93**, UB95**, UB98**, UC97**)
 (See p. 29)

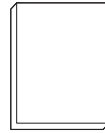

Owner's manual



Tag on
 (Depending on model)



Power Cord
 (Depending on model)

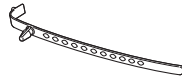

Cable holder
 (Depending on model)
 (See p. A-8, A-9)



Cinema 3D Glasses
 The number of 3D glasses may differ depending on the model or country.
 (Only UB85**, UB95**, UB98**, UC97**)

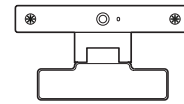

Video call camera
 (Depending on model)

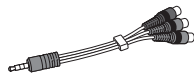

Component gender cable
 (See p. A-28)

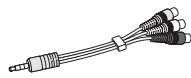

Composite gender cable
 (See p. A-28, A-31)



Scart gender cable
 (Depending on model)
 (See p. A-50)

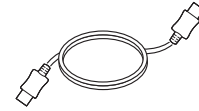

HDMI cable
 (Depending on model)
 (See p. A-15)



Stand Body / Stand Base
 (Only UB85**-ZA, UB93**, UB95**-ZA)
 (See p. A-3)



Stand Body / Stand Base
 (Only UB85**-ZD, UB95**-ZB)
 (See p. A-4)

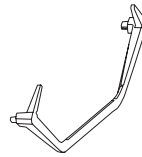

Stand Base
 (Only 65/79/84UB98**)
 (See p. A-5)

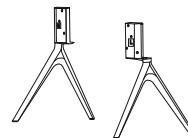

Stand Base
 (Only 98UB98**)
 (See p. A-7)

ENGLISH

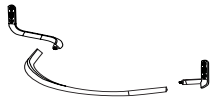

Stand Body / Stand Base
 (Only UC97**)
 (See p. A-7, A-8)



Stand Screws
 8EA, M4 x L20
 (Only UB85**-ZA,
 UB93**, UB95**-ZA)
 4EA, M4 x L20
 (Only UB85**-ZD,
 UB95**-ZB, UC97**)
 (See p. A-3, A-4, A-8)



Stand Screws
 4EA, M4 x L10
 (Only UB85**-ZD,
 UB95**-ZB, UC97**)
 (See p. A-4, A-7)



Stand Screws
 4EA, M6 x L47
 (Only 65UB98**)
 (See p. A-5)



Stand Screws
 4EA, M6 x L52
 (Only 79/84UB98**)
 (See p. A-5)

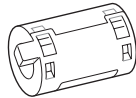

Ferrite core
 (Depending on model)

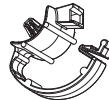

Cable Managements
 2EA
 (Only UB85**-ZA,
 UB93**, UB95**-ZA)
 (See p. A-8)

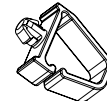

Cable Managements
 2EA
 (Only UB85**-ZD,
 UB95**-ZB, UC97**)
 (See p. A-8, A-9)



Cable Management
 1EA
 (Only 98UB98**)
 (See p. A-9)

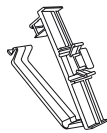

Cable Management
 1EA
 (Only 98UB98**)
 (See p. A-9)



Wrench
 (Only UB98**)
 (See p. A-5, A-6, A-7)



Insulation Holders
 4EA
 (Only 84UB98**)
 (See p. A-5)



Wall Mount Inner Spacers
 4EA
 (Only UC97**)
 (See p. 24)

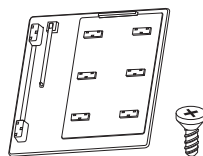

AV Port Cover / Screw
 1EA, M3 x L8
 (Only 98UB98**)
 (See p. A-10)

Separate purchase

Optional extras can be changed or modified for quality improvement without any notification.
Contact your dealer for buying these items.
These devices only work with certain models.

AG-F***DP Dual play glasses	AG-F*** Cinema 3D glasses	AN-MR500 Magic Remote	AN-VC5** Video call camera
---------------------------------------	-------------------------------------	---------------------------------	--------------------------------------

LG Audio Device	Tag on
------------------------	---------------

Compatibility	UB85**, UB95**, UC97**	UB93**	UB98**
AG-F***DP Dual play glasses	•		•
AG-F*** Cinema 3D glasses	•		•
AN-MR500 Magic Remote	•	•	•
AN-VC5** Video call camera	•	•	
LG Audio Device	•	•	•
Tag on	•	•	•

The model name or design may be changed depending on the upgrade of product functions, manufacturer's circumstances or policies.

ENGLISH

Parts and buttons

A type : UB85**-ZA

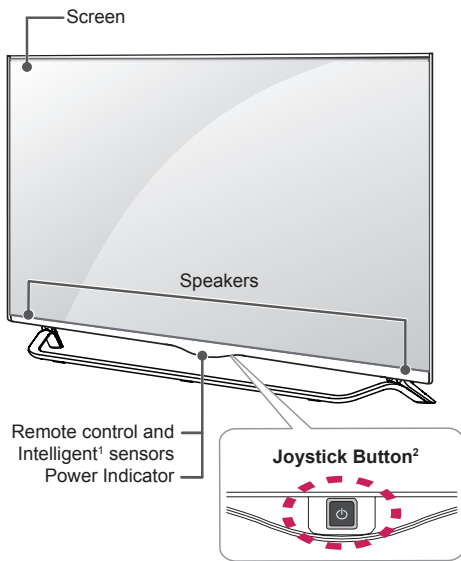

B type : UB85**-ZD

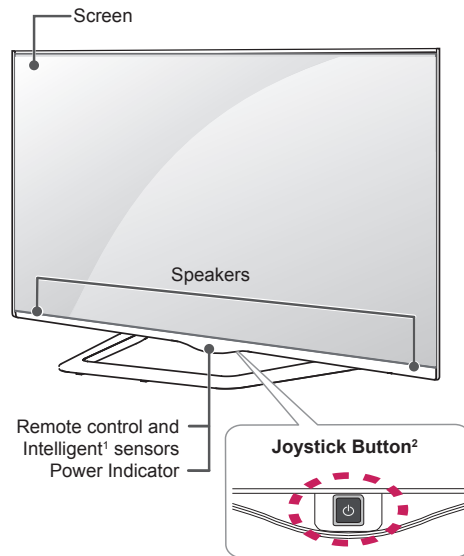

C type : UB93**, UB95**-ZA

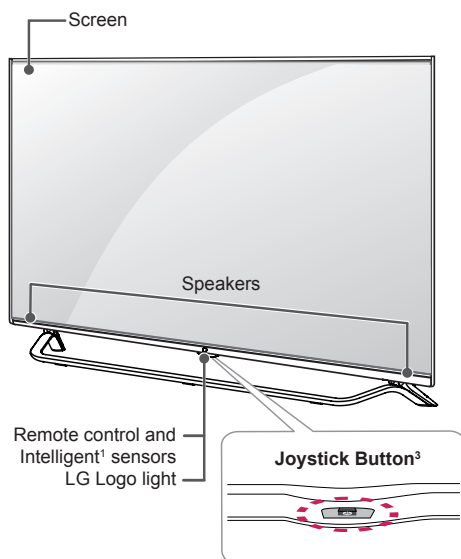

D type : UB95**-ZB

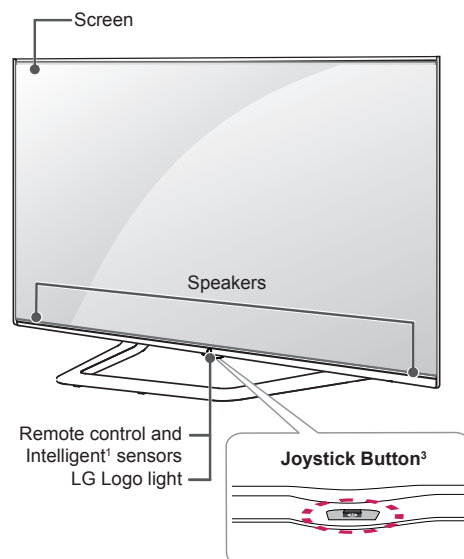

E type : 65/79UB98**

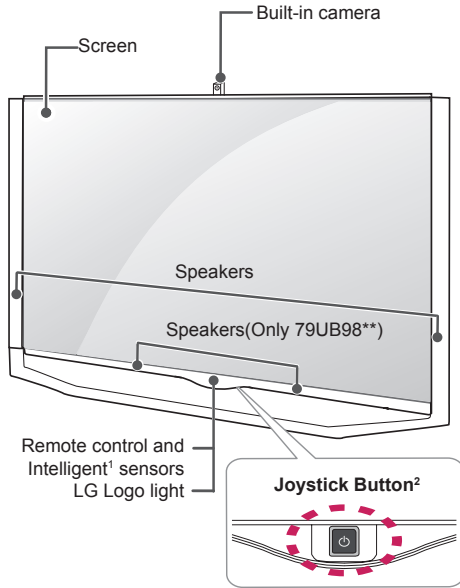

F type : 84UB98**

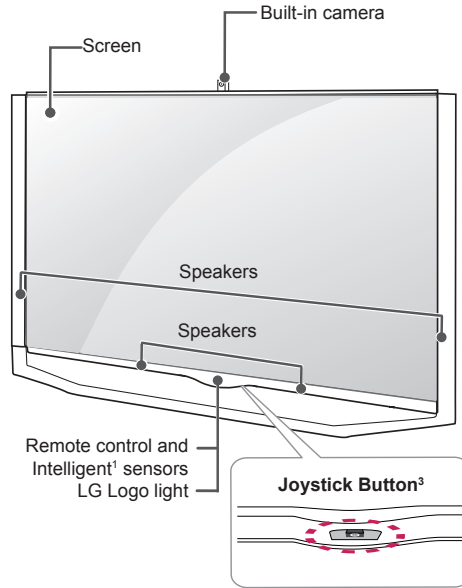

G type : 98UB98**

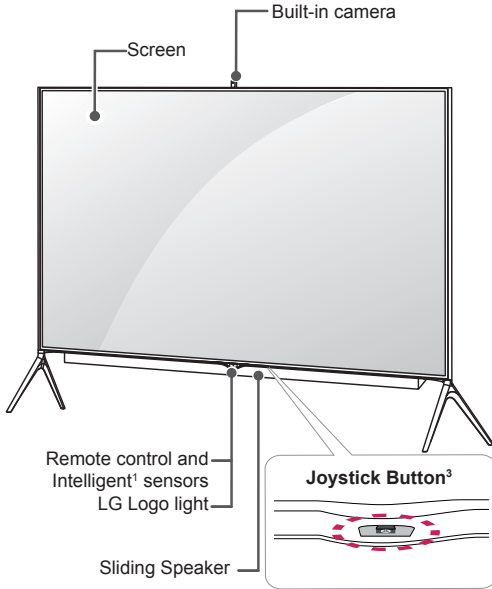

H type : UC97**

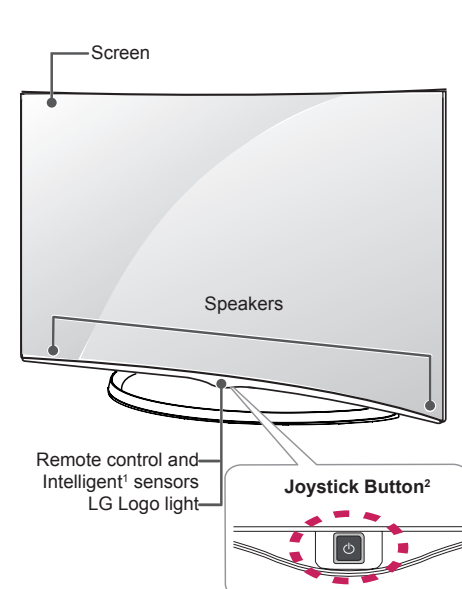

- 1 Intelligent sensor - Adjusts the image quality and brightness based on the surrounding environment.
- 2 Joystick Button - This button is located behind the TV screen.
- 3 Joystick Button - This button is located below the TV screen.

NOTE

- You can set the LG Logo Light or power indicator light to on or off by selecting **General** in the main menus. (Depending on model)

Using the joystick button

You can operate the TV by pressing the button or moving the joystick left, right, up, or down.

Basic Functions

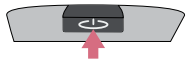
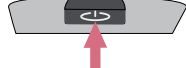
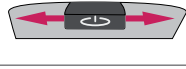
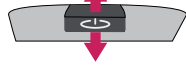
	Power On	When the TV is turned off, place your finger on the joystick button and press it once and release it.
	Power Off	When the TV is turned on, place your finger on the joystick button and press it once for a few seconds and release it.
	Volume Control	If you place your finger over the joystick button and move it left or right, you can adjust the volume level you want.
	Programmes Control	If you place your finger over the joystick button and push it to the up or down, you can scrolls through the saved programmes what you want.





NOTE

- When your finger over the joystick button and push it to the up, down, left or right, be careful not to press the joystick button. If you press the joystick button first, you may not be able to adjust the volume level and saved programmes.

Adjusting the Menu

When the TV is turned on, press the joystick button one time.

You can adjust the Menu items (⏻, ✕, 📶) moving the joystick button left or right.

		TV OFF	Turns the power off.
		CLOSE	Clears on-screen displays and returns to TV viewing.
		INPUT	Changes the input source.

Lifting and moving the TV

Please note the following advice to prevent the TV from being scratched or damaged and for safe transportation regardless of its type and size.

CAUTION

- Avoid touching the screen at all times, as this may result in damage to the screen.

- It is recommended to move the TV in the box or packing material that the TV originally came in.
- Before moving or lifting the TV, disconnect the power cord and all cables.
- When holding the TV, the screen should face away from you to avoid damage.



- Hold the top and bottom of the TV frame firmly. Make sure not to hold the transparent part, speaker, or speaker grill area.

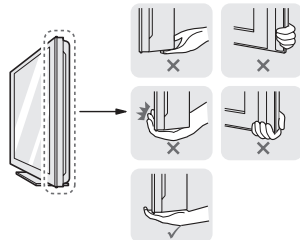

- When transporting a large TV, there should be at least 2 people.
- When transporting the TV by hand, hold the TV as shown in the following illustration.

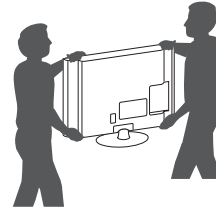

- When transporting the TV, do not expose the TV to jolts or excessive vibration.
- When transporting the TV, keep the TV upright, never turn the TV on its side or tilt towards the left or right.
- Do not apply excessive pressure to cause flexing / bending of frame chassis as it may damage screen.

Mounting on a table

- 1 Lift and tilt the TV into its upright position on a table.
 - Leave a 10 cm (minimum) space from the wall for proper ventilation.

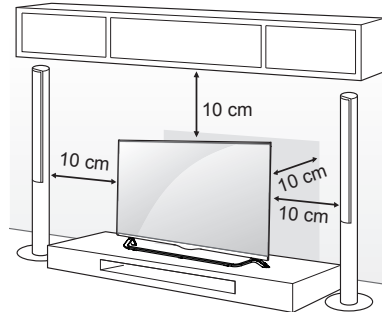

- 2 Connect the power cord to a wall outlet.

CAUTION

- Do not place the TV near or on sources of heat, as this may result in fire or other damage.

Using the Kensington security system

(This feature is not available for all models.)

- Image shown may differ from your TV.

The Kensington security system connector is located at the rear of the TV. For more information of installation and using, refer to the manual provided with the Kensington security system or visit <http://www.kensington.com>.

Connect the Kensington security system cable between the TV and a table.

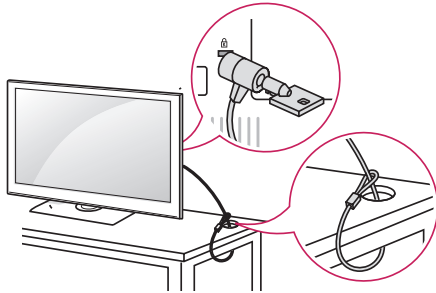
**Securing the TV to a wall**

(This feature is not available for all models.)

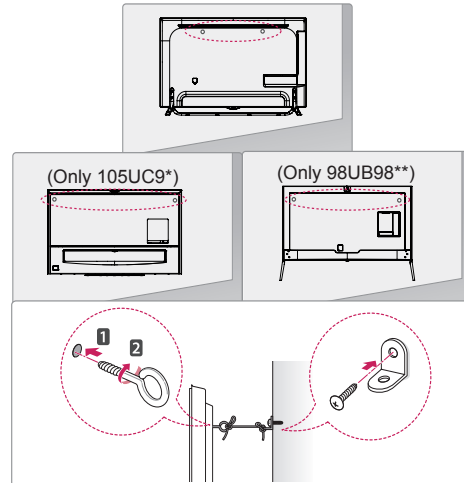

- 1 Insert and tighten the eye-bolts, or TV brackets and bolts on the back of the TV.
 - If there are bolts inserted at the eye-bolts position, remove the bolts first.
- 2 Mount the wall brackets with the bolts to the wall. Match the location of the wall bracket and the eye-bolts on the rear of the TV.
- 3 Connect the eye-bolts and wall brackets tightly with a sturdy rope. Make sure to keep the rope horizontal with the flat surface.

CAUTION

- Make sure that children do not climb on or hang on the TV.

NOTE

- Use a platform or cabinet that is strong and large enough to support the TV securely.
- Brackets, bolts and ropes are not provided. You can obtain additional accessories from your local dealer.

Mounting on a wall

Attach an optional wall mount bracket at the rear of the TV carefully and install the wall mount bracket on a solid wall perpendicular to the floor. When you attach the TV to other building materials, please contact qualified personnel.

LG recommends that wall mounting be performed by a qualified professional installer. We recommend the use of LG's wall mount bracket. When you do not use LG's wall mount bracket, please use a wall mount bracket where the device is adequately secured to the wall with enough space to allow connectivity to external devices.

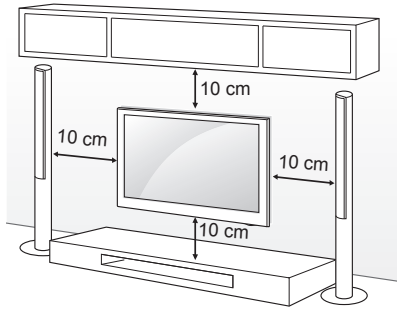

Make sure to use screws and wall mount bracket that meet the VESA standard. Standard dimensions for the wall mount kits are described in the following table.

Separate purchase (Wall Mounting Bracket)

Model	49/55UB85** 55UB95** 55UC97**	60UB85** 65UB93** 65UB95** 65UB98** 65UC97**
VESA (A x B)	400 x 400	400 x 400
Standard screw	M6	M6
Number of screws	4	4
Wall mount bracket	LSW440B MSW240	LSW440B

Model	79/84UB98**
VESA (A x B)	600 x 400
Standard screw	M8
Number of screws	4
Wall mount bracket	LSW640B

Wall mount bracket		
LSW440B	MSW240	LSW640B

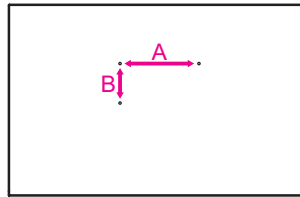

**CAUTION**

- Disconnect the power first, and then move or install the TV. Otherwise electric shock may occur.
- If you install the TV on a ceiling or slanted wall, it may fall and result in severe injury. Use an authorized LG wall mount and contact the local dealer or qualified personnel.
- Do not over tighten the screws as this may cause damage to the TV and void your warranty.
- Use the screws and wall mounts that meet the VESA standard. Any damages or injuries by misuse or using an improper accessory are not covered by the warranty.

**NOTE**

- Use the screws that are listed on the VESA standard screw specifications.
- The wall mount kit includes an installation manual and necessary parts.
- The wall mount bracket is not provided. You can obtain additional accessories from your local dealer.
- The length of screws may differ depending on the wall mount. Make sure to use the proper length.
- For more information, refer to the manual supplied with the wall mount.
- When attaching a third-party wall mounting bracket to the TV, insert the wall mount inner spacers into the TV wall mount holes to move your TV in vertical angle. Please make sure not to use the spacers for LG wall mounting bracket. (Only UC97**)

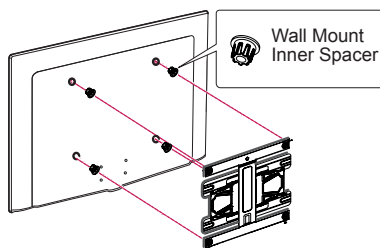
**Sliding speaker**

(Only 98UB98**)

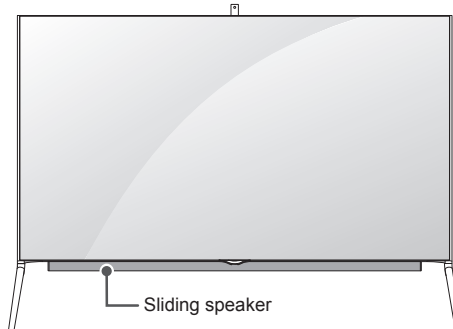

- 1 When TV is turned ON - the hidden speaker slides out from inside the TV.
- 2 Go to **Settings** ⇒ **Sound** ⇒ **Sound Out** ⇒ **Sliding speaker** to set Sliding Speaker.
 - Please Do Not use excessive force during operation of internal sliding Speaker as it may cause it to malfunction.
 - Make sure Speaker is in **OPEN** position when viewing TV as sound will be abnormal or distorted.
- 3 When transporting the TV, make sure that the Sliding Speaker is closed. If the Sliding Speaker is open when being transported, it may become damaged, resulting in malfunction.
 - To close the Sliding Speaker, go to **Sound** ⇒ **Sound Out** ⇒ **Sliding speaker**, select '**Opens when TV is turned on**' and press the **POWER** button.

⚠ CAUTION

- When the Sliding speaker is operating (when the TV is turned on/off), ensure that children do not put their hands near the operating part of the speaker (at the bottom of the TV) and that they do not crawl into the space below the TV.
 - Their hands may get caught and injured due to the operation of the speaker.

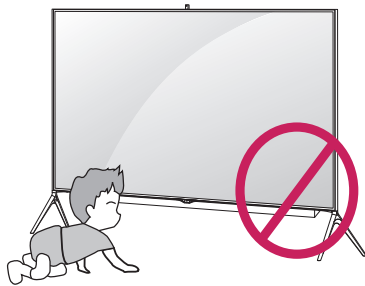

- Do not store objects below the TV.
 - This may cause a problem in the operating part of the speaker.

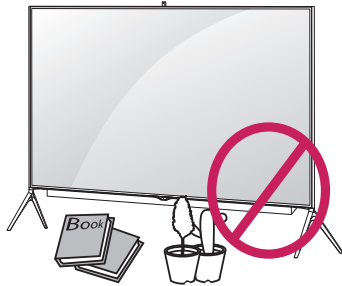

Using Built-in Camera

(Only UB98**)

You can make a Skype video call or use the motion recognition function using the built-in camera of the TV. This TV does not support the use of an external camera.

! NOTE

- Before using the built-in camera, you must recognize the fact that you are legally responsible for the use or misuse of the camera by the relevant national laws including the criminal law.
- The relevant laws include the Personal Information Protection law which regulates the processing and transferring of personal information and the law which regulates the monitoring by camera in a workplace and other places.
- When using the built-in camera, avoid questionable, illegal, or immoral situations. Other than at public places or events, consent to be photographed may be required. We suggest avoiding the following situations :
 - (1) Using the camera in areas where the use of camera is generally prohibited such as restroom, locker room, fitting room and security area.
 - (2) Using the camera while causing the infringement of privacy.
 - (3) Using the camera while causing the violation of the relevant regulations or laws.

ENGLISH

Preparing Built-in Camera

(This feature is not available for all models.)

- 1 Pull up the slide at the back of the TV.

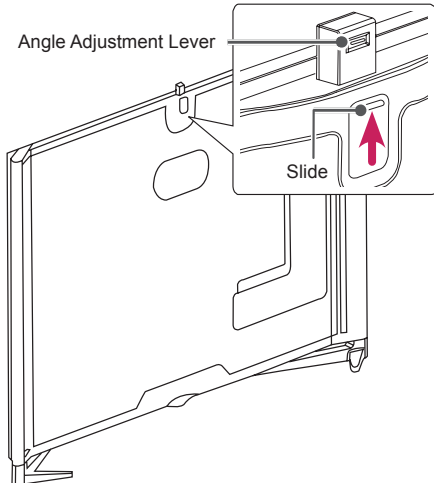

NOTE

- Remove the protective film before using the built-in camera.

- 2 You can adjust the angle of the camera with the angle adjustment lever on the back of the built-in camera.

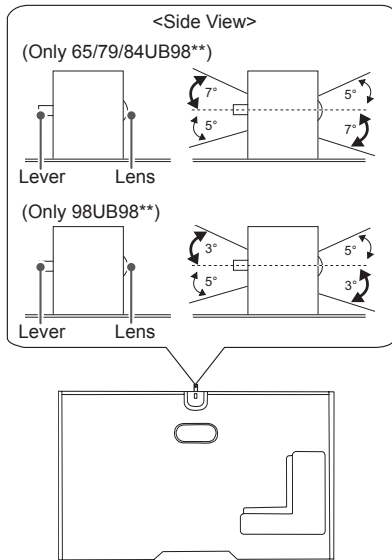

- 3 Push down the built-in camera when you are not using it.

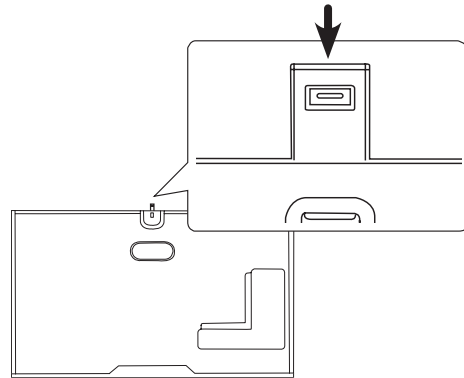

Name of Parts of Built-in Camera

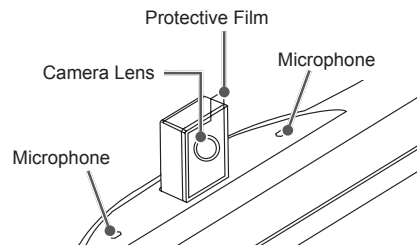

Checking the Camera's Shooting Range

- 1 Press the **Home** button to access the **Home** menu.
- 2 Select **Camera** and then press the **Wheel(OK)** button.

NOTE

- The optimal distance from the camera to use the motion recognition function is between 1.5 m and 4.5 m.

REMOTE CONTROL

The descriptions in this manual are based on the buttons on the remote control. Please read this manual carefully and use the TV correctly. To replace batteries, open the battery cover, replace batteries (1.5 V AAA) matching the ⊕ and ⊖ ends to the label inside the compartment, and close the battery cover. To remove the batteries, perform the installation actions in reverse.

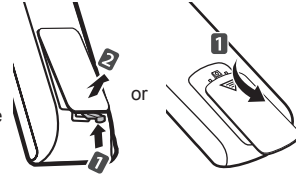

ENGLISH

CAUTION

- Do not mix old and new batteries, as this may damage the remote control.
- The remote control will not be included for all sales market

Make sure to point the remote control toward the remote control sensor on the TV. (Depending on model)

<p>POWER Turns the TV on or off.</p> <p>INPUT Changes the input source.</p> <p>Q. MENU Accesses the quick menus.</p> <p>SETTINGS Accesses the main menus.</p> <p>INFO Views the information of the current programme and screen.</p> <p>(User Guide) Sees User Guide.</p>
<p>GUIDE Shows programme guide.</p> <p>(Space) Opens an empty space on the screen keyboard.</p> <p>Q.VIEW Returns to the previously viewed programme.</p> <p>FAV Accesses your favourite programme list.</p> <p>3D Uses for viewing 3D video. (Depending on model)</p> <p>MUTE Mutes all sounds.</p> <p>+ / - Adjusts the volume level.</p> <p>^ P v Scrolls through the saved programmes.</p> <p>← PAGE → Moves to the previous or next screen.</p>
<p>RECENT Shows the previous history.</p> <p>SMART Accesses the Home menus.</p> <p>MY APPS Shows the list of Apps.</p> <p>Navigation buttons (up/down/left/right) Scrolls through menus or options.</p> <p>OK Selects menus or options and confirms your input.</p> <p>BACK Returns to the previous level.</p> <p>LIVE MENU Shows the list of Recommended, Programmes, Search and Recorded.</p> <p>EXIT Clears all on-screen display and returns to TV viewing.</p>
<p>1 Coloured buttons These access special functions in some menus. (●): Red, (●●): Green, (●●●): Yellow, (●●●●): Blue</p>
<p>2 TELETEXT BUTTONS These buttons are used for teletext.</p> <p>APP/* Selects the MHP TV menu source. (Only Italy) (Depending on model)</p> <p>LIVE TV Returns to LIVE TV.</p> <p>Control buttons (■, ►, , ◀, ▶) Controls the Premium contents, Time Machine^{Ready} or SmartShare menus or the SIMPLINK compatible devices (USB or SIMPLINK or Time Machine^{Ready}).</p> <p>REC/* Starts to record and displays record menu. (only Time Machine^{Ready} support model)</p> <p>SUBTITLE Recalls your preferred subtitle in digital mode.</p> <p>AD By pressing the AD button, audio descriptions function will be enabled.</p> <p>TV/RAD Selects Radio, TV and DTV programme.</p>

(Depending on model)

<p>⏻ (POWER) Turns the TV on or off.</p> <p>TV/RAD Selects Radio, TV and DTV programme.</p> <p> INPUT Changes the input source.</p> <p>SETTINGS Accesses the main menus.</p> <p>Q. MENU Accesses the quick menus.</p> <p>INFO Views the information of the current programme and screen.</p> <p>SUBTITLE Recalls your preferred subtitle in digital mode.</p>
<p>GUIDE Shows programme guide.</p> <p> (Space) Opens an empty space on the screen keyboard.</p> <p>Q.VIEW Returns to the previously viewed programme.</p> <p>FAV Accesses your favourite programme list.</p> <p>3D Uses for viewing 3D video. (Depending on model)</p> <p>MUTE Mutes all sounds.</p> <p>+ - Adjusts the volume level.</p> <p>^ P ▼ Scrolls through the saved programmes.</p> <p>^ PAGE ▼ Moves to the previous or next screen.</p>
<p>RECENT Shows the previous history.</p> <p> SMART Accesses the Home menus.</p> <p>LIVE MENU Shows the list of Recommended, Programmes, Search and Recorded.</p> <p> TELETEXT BUTTONS These buttons are used for teletext.</p> <p>Navigation buttons (up/down/left/right) Scrolls through menus or options.</p> <p>OK Selects menus or options and confirms your input.</p> <p> BACK Returns to the previous level.</p> <p>EXIT Clears all on-screen display and returns to TV viewing.</p>
<p>AD By pressing the AD button, audio descriptions function will be enabled.</p> <p>REC/* Starts to record and displays record menu. (only Time Machine^{Ready} support model)</p> <p>Control buttons (, , , ,) Controls the Premium contents, Time Machine^{Ready} or SmartShare menus or the SIMPLINK compatible devices (USB or SIMPLINK or Time Machine^{Ready}).</p> <p>2 Coloured buttons These access special functions in some menus.</p> <p>(): Red, (): Green, (): Yellow, (): Blue)</p>

MAGIC REMOTE FUNCTIONS

When the message "Magic Remote battery is low. Change the battery." is displayed, replace the battery.

To replace batteries, open the battery cover, replace batteries (1.5 V AA) matching \oplus and \ominus ends to the label inside the compartment, and close the battery cover. Be sure to point the remote control toward the remote control sensor on the TV.

To remove the batteries, perform the installation actions in reverse.

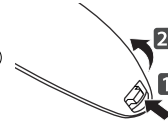

CAUTION

- Do not mix old and new batteries, as this may damage the remote control.

(Only UB85**, UB93**, UB95**, UB98**, UC97**)

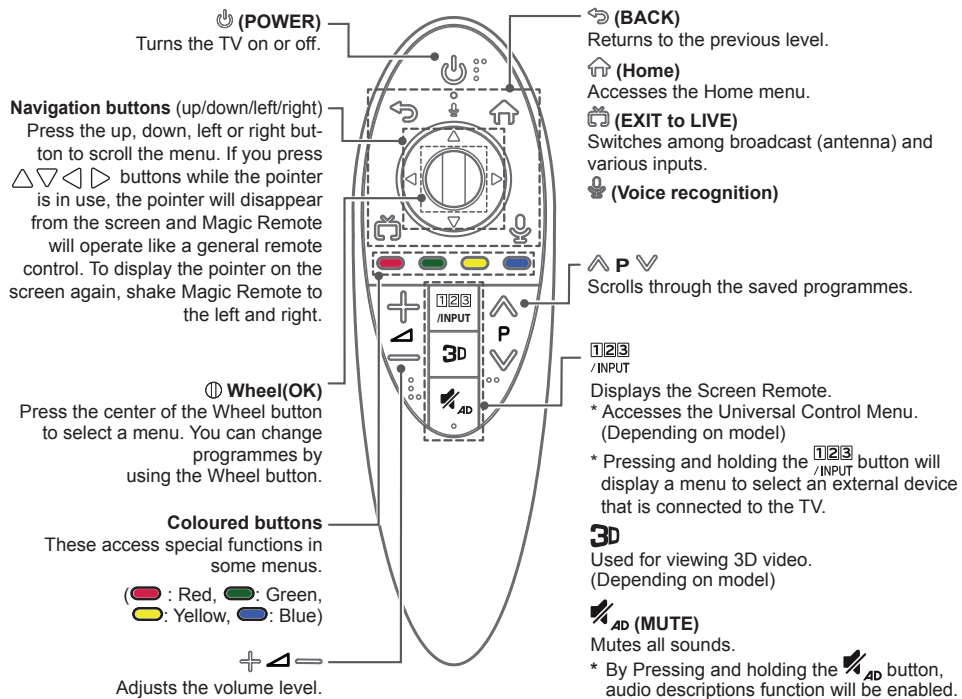

Voice recognition

Network connection is required to use the voice recognition function.

1. Press the Voice recognition button.
2. Speak when the voice display window appears on the left of the TV screen.
 - The voice recognition may fail when you speak too fast or too slow.
 - Use the Magic remote control no further than 10 cm from your face.
 - The recognition rate may vary depending on the user's characteristics (voice, pronunciation, intonation and speed) and the environment (noise and TV volume).

Registering Magic Remote**How to register the Magic Remote****(Wheel)**

To use the Magic Remote, first pair it with your TV.

- 1 Put batteries into the Magic Remote and turn the TV on.
- 2 Point the Magic Remote at your TV and press the **Wheel (OK)** on the remote control.

* If the TV fails to register the Magic Remote, try again after turning the TV off and back on.

How to de-register the Magic Remote**(BACK)****(Home)**

Press the **(BACK)** and **(Home)** buttons at the same time, for five seconds, to unpair the Magic Remote with your TV.

* Pressing and holding the **(EXIT to LIVE)** button will let you cancel and re-register Magic Remote at once.

How to use Magic Remote



- Shake the Magic Remote slightly to the right and left or press **(Home)**, **INPUT**, **3D** buttons to make the pointer appear on the screen.
(In some TV models, The pointer will appear when you turn the Wheel button.)
- If the pointer has not been used for a certain period of time or Magic Remote is placed on a flat surface, then the pointer will disappear.
- If the pointer is not responding smoothly, you can reset the pointer by moving it to the edge of the screen.
- The Magic Remote depletes batteries faster than a normal remote due to the additional features.

Precautions to Take when Using the Magic Remote

- Use the Magic Remote within the maximum communication distance (10 m). Using the Magic Remote beyond this distance, or with an object obstructing it, may cause a communication failure.
- A communication failure may occur due to nearby devices. Electrical devices such as a microwave oven or wireless LAN product may cause interference, as these use the same bandwidth (2.4 GHz) as the Magic Remote.
- The Magic Remote may be damaged or may malfunction if it is dropped or receives a heavy impact.
- Take care not to bump into nearby furniture or other people when using the Magic Remote.
- Manufacturer and installer cannot provide service related to human safety as the applicable wireless device has possibility of electric wave interference.
- It is recommended that an Access Point (AP) be located more than 1 m away from the TV. If the AP is installed closer than 1 m, the Magic Remote may not perform as expected due to frequency interference.

USING THE USER GUIDE

User Guide allows you to more easily access the detailed TV information.

- 1 Press the  (**Home**) button to access the **Home** menu.
- 2 Select **User Guide** and press  (**Wheel(OK)**).

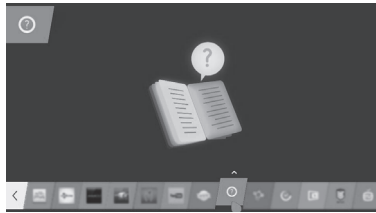

NOTE

- You can also access the User Guide by pressing  (**User Guide**) in the remote control. (Depending on model)

MAINTENANCE

Cleaning your TV

Clean your TV regularly to keep the best performance and to extend the product lifespan.

CAUTION

- Make sure to turn the power off and disconnect the power cord and all other cables first.
- When the TV is left unattended and unused for a long time, disconnect the power cord from the wall outlet to prevent possible damage from lightning or power surges.

Screen, frame, cabinet and stand

- To remove dust or light dirt, wipe the surface with a dry, clean, and soft cloth.
- To remove major dirt, wipe the surface with a soft cloth dampened in clean water or a diluted mild detergent. Then wipe immediately with a dry cloth.

CAUTION

- Avoid touching the screen at all times, as this may result in damage to the screen.
- Do not push, rub, or hit the screen surface with your fingernail or a sharp object, as this may result in scratches and image distortions.
- Do not use any chemicals as this may damage the product.
- Do not spray liquid onto the surface. If water enters the TV, it may result in fire, electric shock, or malfunction.

Power cord

Remove the accumulated dust or dirt on the power cord regularly.

TROUBLESHOOTING

Problem	Solution
Cannot control the TV with the remote control.	<ul style="list-style-type: none"> • Check the remote control sensor on the product and try again. • Check if there is any obstacle between the product and the remote control. • Check if the batteries are still working and properly installed (⊕ to ⊕, ⊖ to ⊖).
No image display and no sound is produced.	<ul style="list-style-type: none"> • Check if the product is turned on. • Check if the power cord is connected to a wall outlet. • Check if there is a problem in the wall outlet by connecting other products.
The TV turns off suddenly.	<ul style="list-style-type: none"> • Check the power control settings. The power supply may be interrupted. • Check if the Automatic Standby (Depending on model) / Sleep Timer / Timer Power Off feature is activated in the Timers settings. • If there is no signal while the TV is on, the TV will turn off automatically after 15 minutes of inactivity.
When connecting to the PC (HDMI/DVI), 'No signal' or 'Invalid Format' is displayed.	<ul style="list-style-type: none"> • Turn the TV off/on using the remote control. • Reconnect the HDMI cable. • Restart the PC with the TV on.

SPECIFICATIONS

(Only UB85**, UB93**, UB95**, UC97**)

Wireless module (LGSBW41) specification			
Wireless LAN		Bluetooth	
Standard	IEEE 802.11a/b/g/n	Standard	Bluetooth Version 3.0
Frequency Range	2400 to 2483.5 MHz 5150 to 5250 MHz 5725 to 5850 MHz (for Non EU)	Frequency Range	2400 to 2483.5 MHz
Output Power (Max.)	802.11a: 13 dBm 802.11b: 15 dBm 802.11g: 14 dBm 802.11n - 2.4GHz: 16 dBm 802.11n - 5GHz: 16 dBm	Output Power (Max.)	10 dBm or lower
<ul style="list-style-type: none"> • Because band channel used by the country could be different, the user can not change or adjust the operating frequency and this product is set for the regional frequency table. • This device should be installed and operated with minimum distance 20 cm between the device and your body. And this phrase is for the general statement for consideration of user environment. 			
			

(Only UB98**)

Wireless LAN module (LGSWF41) specification	
Standard	IEEE 802.11a/b/g/n/ac
Frequency Range	2400 to 2483.5 MHz 5150 to 5250 MHz 5725 to 5850 MHz (for Non EU)
Output Power (Max.)	802.11a: 14.5 dBm 802.11b: 16 dBm 802.11g: 13.5 dBm 802.11n - 2.4GHz: 14 dBm 802.11n - 5GHz: 15.5 dBm 802.11ac - 5GHz : 16 dBm
<ul style="list-style-type: none"> • Because band channel used by the country could be different, the user can not change or adjust the operating frequency and this product is set for the regional frequency table. • This device should be installed and operated with minimum distance 20 cm between the device and your body. And this phrase is for the general statement for consideration of user environment. 	
	
Bluetooth module (BM-LDS401) specification	
Standard	Bluetooth Version 3.0
Frequency Range	2400 to 2483.5 MHz
Output Power (Max.)	10 dBm or lower



HASZNÁLATI ÚTMUTATÓ LED TV*

* Az LG LED TV megnevezés a LED háttérfénnyel ellátott LCD képernyőkre vonatkozik.

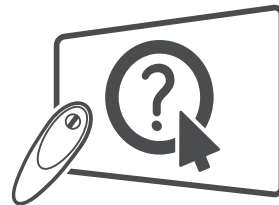

Katt! Használati útmutató

A készülék használatbavétele előtt figyelmesen olvassa el az útmutatót, és őrizze meg, mert később szüksége lehet rá.

www.lg.com

TARTALOMJEGYZÉK

3 LICENCEK

3 NYÍLT FORRÁSKÓDÚ SZOFTVEREKRE VONATKOZÓ MEGJEGYZÉSEK

3 KÜLSŐ VEZÉRLŐESZKÖZ BEÁLLÍTÁSA

4 BIZTONSÁGI TUDNIVALÓK

- 11 - 3D képek megtekintése (Csak 3D típusoknál)

13 ÖSSZESZERELÉSI FOLYAMAT

13 ÖSSZESZERELÉS ÉS ELŐKÉSZÍTÉS

- 13 Kicsomagolás
17 Külön megvásárolható tartozékok
18 A készülék részei és gombjai
20 - A joystick gomb használata
21 A TV felemelése és szállítása
21 Felszerelés asztalra
23 Felszerelés falra
24 Előcsúszó hangszóró
25 Beépített kamera használata
26 - A beépített kamera előkészítése
26 - A beépített kamera részeinek neve
26 - A kamera hatósugarának ellenőrzése

27 TÁVIRÁNYÍTÓ

29 A MAGIC MOTION TÁVIRÁNYÍTÓ VEZÉRLŐ FUNKCIÓI

- 30 A Magic Motion távirányító regisztrálása
30 A Magic Motion távirányító használata
31 A Magic Motion távirányító használatával kapcsolatos óvintézkedések

32 A HASZNÁLATI ÚTMUTATÓ HASZNÁLATA

32 KARBANTARTÁS

- 32 A TV-készülék tisztítása
32 - Képernyő, keret, készülékház és állvány
32 - Tápkábel tisztítása

33 HIBAE LHÁRÍTÁS

33 MŰSZAKI ADATOK



VIGYÁZAT

- A jelzés olyan figyelmeztetésekre utal, amelyek be nem tartása komoly sérülést, illetve súlyos vagy akár halálos balesetet is okozhat.



FIGYELEM

- A jelzés olyan figyelmeztetésekre utal, amelyek be nem tartása könnyebb személyi sérülést, illetve a készülék károsodását okozhatja.



MEGJEGYZÉS

- A megjegyzés segít a készülék megértésében és biztonságos használatában. A termék használata előtt kérjük, figyelmesen olvassa el a megjegyzést.

LICENCEK

A támogatott licencek típusától függően eltérőek lehetnek. A licencekkel kapcsolatos további tudnivalóért látogasson el a www.lg.com webhelyre.



MAGYAR

NYÍLT FORRÁSKÓDÚ SZOFTVEREKRE VONATKOZÓ MEGJEGYZÉSEK

Ha hozzá kíván jutni a forráskódhoz GPL, LGPL, MPL és a készülék által tartalmazott más nyílt forráskódú licencek alapján, látogasson el a következő webhelyre: <http://opensource.lge.com>.

A forráskód mellett minden hivatkozott licenccfeltétel, jótállási nyilatkozat és szerzői jogi közlemény letölthető. Az LG Electronics - térítés ellenében -, CD-ROM-on hozzáférhetővé teszi a forráskódot. A lemez ára a forgalmazás költségeit (pl. az adathordozó ára, szállítási és kezelési költség) tartalmazza. A CD-ROM-ot a következő címen lehet megrendelni e-mailben: opensource@lge.com. Ez az ajánlat a készülék megvásárlásától számított három (3) évig érvényes.

KÜLSŐ VEZÉRLŐESZKÖZ BEÁLLÍTÁSA

A külső vezérlőeszköz beállításához szükséges információkért keresse fel a www.lg.com weboldalt.

BIZTONSÁGI TUDNIVALÓK



A készülék használata előtt kérjük, figyelmesen olvassa el a következő biztonsági óvintézkedéseket.

! VIGYÁZAT

MAGYAR



- Ne helyezze a TV-készüléket és a távirányítót a következő környezetekbe:
 - Közvetlen napsugárzásnak kitett helyek
 - Nedves területek, például fürdőszoba
 - Hőforrás közelébe, például kályhák és egyéb hő kibocsátó eszközök
 - Konyhai berendezések vagy párologtató készülékek közelébe, ahol könnyen ki vannak téve gőznek vagy olajnak
 - Esőnek vagy szélnek kitett helyek
 - Vízet tartalmazó tárgyak, például vázák közelébe

Ellenkező esetben tűz, áramütés, hibás működés vagy deformálódás következhet be.



- Ne helyezze a készüléket olyan helyre, ahol por érheti. Ez tűzveszélyes lehet.



- A hálózati csatlakozódugó a készülék áramtalanítására szolgál. A dugónak könnyen hozzáférhetőnek kell lennie.



- Ne érintse meg a tápkábelt nedves kézzel. Ha a csatlakozódugó tül nedvesek vagy porosak, törölje teljesen szárazra, illetve portalanítsa. Ellenkező esetben a nedvesség halálos áramütést okozhat.



- A tápkábelt minden esetben földelt konnektorhoz csatlakoztassa. (Kivéve a földelés nélküli eszközöket.) Halálos áramütést vagy sérülést szenvedhet.

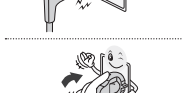

- A tápkábelt szorosan csatlakoztassa az aljzathoz. A nem megfelelően csatlakoztatott tápkábel tüzet okozhat.

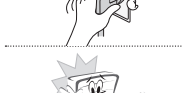

- Győződjön meg róla, hogy a tápkábel nem ér forró tárgyhoz, például fűtőtesthez. Ez tűzveszélyes és áramütést okozhat.



- A kábelre se nehéz tárgyat, se készüléket ne helyezzen. Ellenkező esetben tüzet vagy áramütést okozhat.



- Hajlítsa el az antenna kábelét az épület belső és külső tere között úgy, hogy ne juthasson bele esővíz. Az eső tönkretelheti a készülék belsejét, és áramütést is okozhat.



- Ha TV-készüléket szerel a falra, gondoskodjon arról, hogy azt ne a TV hátulján lévő táp- és jelkábelnél fogva akassza fel. Ez tüzet vagy áramütést okozhat.

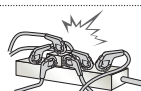

- Ne dugjon túl sok elektromos eszközt egyetlen, több csatlakozó számára készült aljzatba. Ellenkező esetben a túlmelegedés miatt tűz keletkezhet.

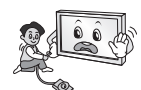

- Ne ejtse le a készüléket, illetve ne ejtse le külső eszközök csatlakoztatása közben. Ellenkező esetben sérülést okozhat vagy kárt tehet a készülékben.



- A csomagolásban található nedvszívó anyagot és a műanyag csomagolóanyagot tartsa távol a gyermekektől. Lenyelve a nedvszívó anyag káros lehet a szervezetre. Az anyagot véletlenül lenyelő személyt meg kell hánytatni, és a legközelebbi kórházba kell szállítani. A műanyag csomagolóanyag fulladást is okozhat. Tartsa gyermekektől távol.



- Ne engedje, hogy gyermekei felmásszanak a TV-készülékre vagy azon lógjanak. Ellenkező esetben a TV leeshet, ami súlyos sérülést okozhat.



- Járjon el körültekintően az elemek leselejtezése során, nehogy gyermekei megegyék azokat. Ha esetleg lenyelnék, azonnal forduljon orvoshoz.



- Ne dugjon áram vezetésére alkalmas tárgyat (például fém evőpálcát) a fali aljzathoz csatlakoztatott tápkábel szabad végébe. Ne érintse meg a tápkábelt közvetlenül azután, hogy kihúzta azt a fali aljzataból. Halálos áramütést szenvedhet! (Típusfüggő)



- Ne helyezzen el és ne tároljon gyúlékony anyagokat a készülék közelében. A gyúlékony anyagok gondatlan kezelése robbanás- és tűzveszélyes.



- Ne ejtsen a készülékbe fémtárgyakat, például pénzérmet, hajtűt, evőpálcát vagy drótot, illetve gyúlékony anyagokat, például papírt vagy gyufát. Különösen ügyeljen a gyermekekre! Áramütés, tűz vagy személyi sérülés kockázata áll fenn. Ha idegen tárgy kerül a készülékbe, húzza ki a tápkábelt és lépjen kapcsolatba az ügyfélszolgálattal.



- Ne permetezzen vizet a készülékre és ne tisztítsa gyúlékony anyaggal (hígítóval vagy benzinnel). Tűz vagy áramütéses baleset következhet be.



- Vigyázzon, hogy semmilyen tárgy ne essen rá, illetve ne üsse meg a készüléket és a képernyőt. Ez személyi sérülést vagy a készülék károsodását okozhatja.



- Villámlás vagy vihar idején ne érjen hozzá a készülékhez és az antennához. Halálos áramütést szenvedhet!



- Gázszivárgás esetén semmilyen esetben se érintse meg a fali aljzatot. Nyissa ki az ablakokat és szellőztessen! Ellenkező esetben a szikra tüzet vagy égési sérülést okozhat.



- Ne szerelje szét, ne kísérelje meg megjavítani és ne alakítsa át saját belátása szerint a készüléket. Tűz vagy áramütéses baleset következhet be. Ellenőrzést, beállítást és javítást kizárólag a szervizközponttal végeztesen.



- Ha az alábbiak egyike bekövetkezik, azonnal húzza ki a készüléket, és vegye fel a kapcsolatot a helyi szervizközponttal.
 - A készülék rázkódásnak volt kitéve
 - A készülék megsérült
 - Idegen tárgyak kerültek a készülékbe
 - A készülékből füst vagy furcsa szag távozott
 Ez tüzet vagy áramütést okozhat.



- Ha a készüléket hosszabb ideig nem kívánja használni, húzza ki a tápkábelt a készülékből. A kábelt borító por tüzet okozhat, a szigetelés meghibásodása miatt pedig áramszivárgás, áramütés vagy tűz következhet be.



- A készülékre ne csöpögtessen vagy permetezzen folyadékot, és ne helyezzen rá folyadékkal teli tárgyakat, például vázát.

- Ne szerelje fel a terméket olyan falra, amely olajnak vagy olajpárának lehet kitéve. Ez kárt tehet a termékben, és a termék leesését okozhatja.

FIGYELEM

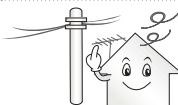

- A készüléket rádióhullámoktól mentes helyen helyezze üzembe.



- Hagyjon elegendő távolságot a külső antenna és a vezetékek között, hogy az antenna leesése esetén ne érintkezzen a vezetékekkel. Áramütést okozhat.

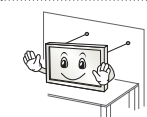

- Ne helyezze a készüléket olyan helyekre, mint pl. instabil polcok vagy egyenetlen felületek. Kerülje azokat a helyeket, ahol rázkódás léphet fel, illetve ahonnan nem képes a készülékhez teljes mértékben hozzáférni. Ellenkező esetben a készülék leeshet vagy felborulhat, ami sérülést okozhat vagy kárt tehet a készülékben.



- Ha állványra szereli a TV-készüléket, gondoskodjon arról, hogy az ne boruljon fel. Ellenkező esetben a készülék leeshet, ami súlyos sérülést okozhat.

- Ha a készüléket falra kívánja szerelni, csatlakoztassa a VESA (külön beszerezhető) fali tartókonzolt a készülék hátuljához. Ha a készüléket a (külön beszerezhető) fali tartókonzollal szereli fel, gondosan rögzítse a leesés ellen.

- Csak a gyártó által előírt tartozékokat és kiegészítőket használja.



- Az antenna szereléséhez hívjon szakembert. Ez tűzveszélyes és áramütést okozhat.

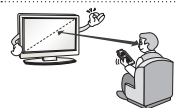

- TV-nézés közben ajánlott legalább a képátlő 2-7-szeresének megfelelő távolságot tartani. Ha hosszú időn keresztül néz tévét, a látása elhomályosulhat.

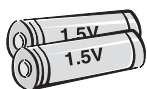

- Csak a megadott típusú elemet használja. Ellenkező esetben a távirányító megrongálódhat.

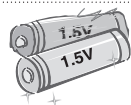

- Ne használjon együtt használt és új elemeket. Ez az elemek túlmelegedését és szivárgását okozhatja.

- Ne tegye ki az elemeket túlzott hőnek, tartsa távol azokat a közvetlen napsugárzástól, nyitott kandallótól, és elektromos fűtőtestektől.

- Ne tegyen nem újratölthető elemeket a töltés alatt álló készülékbe.

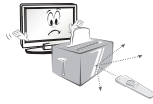

- Távolítsa el minden tárgyat a távirányító és az érzékelő közül.



- A távirányítóról küldött jelet a napsugárzás vagy az erős fény zavarhatja. Ebben az esetben sötétítse el a szobát.

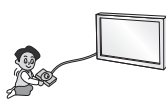

- Külső eszközök, például videojáték-konzolok csatlakoztatása esetén gondoskodjon arról, hogy a csatlakozókábelek elég hosszúak legyenek. Ellenkező esetben a készülék felborulhat, ami sérülést okozhat vagy kárt tehet a készülékben.



- Ne kapcsolja be/ki a készüléket a tápkábelt a fali aljzatba bedugva/onnán kihúzva. (Ne használja a csatlakozódugót kapcsolóként.) Ez mechanikai meghibásodást vagy áramütést okozhat.

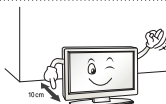

- Kérjük, kövesse az alábbi szerelési útmutatásokat, hogy megelőzze a készülék túlmelegedését.
 - A termék és a fal közötti távolság legalább 10 cm legyen.
 - Ne helyezze a készüléket olyan helyre, ahol nem jár a levegő (pl. könyvespolcra vagy faliszekrénybe).
 - Ne helyezze a terméket szőnyegre vagy párnára.
 - Ellenőrizze, hogy a szellőzőnyílást nem takarja-e el terítő vagy függöny.
 Ellenkező esetben tüzet okozhat.

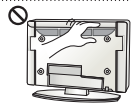

- Ügyeljen, ne hogy megérintse a szellőzőnyílásokat hosszabb idejű tévénézés után, mert a szellőzőnyílások felforrósodhatnak. Ez nem befolyásolja a készülék működését és teljesítményét.

- Rendszeresen ellenőrizze a berendezés tápkábelét. Ha a kábel állapota károsodásra vagy meghibásodásra utal, húzza ki az aljzatból, és ne használja a készüléket addig, amíg a kábelt hivatalos szervizből származó cserekábelrel ki nem cserélte.



- Védje a tápcsatlakozó érintkezőit és az aljzatot az összegyűlt portól. Ez tűzveszélyes lehet.

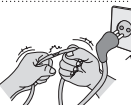

- Védje a tápkábelt a fizikai vagy mechanikai sérülésekkel szemben, például ne csavarja és ne törje meg, ne csípje be, ne csukja rá az ajtót és ne lépjen rá. Fordítson különös figyelmet a csatlakozódugókra, a fali aljzatokra és arra a részre, ahol a kábel kilép a készülékből.



- A képernyőt ne nyomja meg erősen kézzel vagy éles eszközzel, például szöggel, ceruzával és tollal; és ne karcolja meg.

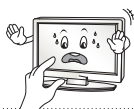

- Ne érintse meg ujjával a képernyőt, illetve ne nyomja neki ujját/ujjait hosszú időn keresztül. Ellenkező esetben átmenetileg képhibák léphetnek fel a képernyőn.



- A készülék és alkatrészeinek tisztításakor először húzza ki a tápkábelt, majd törölje le puha törülközővel. Az erős nyomás karcolódáshoz és elszíneződéshez vezethet. Ne permetezzen rá vizet, illetve ne törölje le nedves ruhával. Tilos üveg tisztító, gépkocsi való vagy ipari polírozó anyag, csiszolópapír vagy viasz, benzin, alkohol stb. használata, mert ezek tönkreteszhetik a panelt. Ellenkező esetben tűz, áramütés, a készülék sérülése (deformálódás, korrózió vagy törés) következhet be.

- Ha a készülék csatlakoztatva van a hálózati fali aljzathoz, akkor az még a főkapcsolóval történő kikapcsolás után is feszültség alatt marad.



- A kábel kihúzásakor fogja meg a csatlakozódugót és húzza ki. Ha a tápkábelben lévő vezetékek csatlakozása megszakad, tűz keletkezhet.



- A készülék szállításakor először kapcsolja ki a terméket. Majd húzza ki a tápkábeleket, az antenna kábelét és az összes csatlakozókábelt. A TV-készülék vagy a tápkábel sérült lehet, ami tűzveszélyt vagy áramütést okozhat.



- A készülék szállításakor vagy kicsomagolásakor párban dolgozzanak, mert a termék nehéz. Ellenkező esetben megsérülhet.



- A készülék belső alkatrészeinek tisztítását évente végeztesse el a szervizközponttal. A felgyülemlt por mechanikai hibát okozhat.



- Minden javítást az ügyfélszolgálat képzett szakembereivel végeztesse. A készülék bármilyen károsodása esetén javítás szükséges (például ha a tápkábel vagy a tápcsatlakozó megsérül, ha folyadék vagy idegen tárgy kerül a készülékbe, illetve ha a készülék eső vagy nedvesség hatásának volt kitéve, nem működik megfelelően vagy leejtették).



- Ha a készüléket megtapintva hidegnek érzi, bekapcsoláskor egy kis vibrálást érezhet. Ez normális jelenség, és nem jelenti a készülék meghibásodását.



- A panel a legkorszerűbb technológiával készült termék, amelynek felbontása kétfélehatmillió pixel. Előfordulhat, hogy a panelen 1 ppm méretű, kicsi fekete pontokat és/vagy fényes és színes pontokat (piros, kék vagy zöld) lát. Ez nem jelenti a készülék meghibásodását, valamint nem befolyásolja annak teljesítményét és megbízhatóságát. Ez a jelenség más cégek termékeinél is előfordul, így nem érvényes rá a csere vagy a visszatérítés.



- Előfordulhat, hogy a panel fényereje és színe a megtekintési helyzettől függően eltérő (bal/ jobb/fent/lent). Ez a jelenség a panel tulajdonságai miatt fordul elő. Nem kapcsolódik a készülék teljesítményéhez, és nem utal hibás működésre.



MAGYAR

- Állókép (pl. csatornalogó, képernyőmenü, látvány videojátékból való sugárzása) hosszú ideig történő kijelzése károsíthatja a képernyőt, és a kép beégését eredményezi. A garancia nem érvényes a kép beégésére. Kerülje el, hogy televíziója képernyőjén hosszabb ideig ugyanaz a kimerevített kép legyen látható (LCD esetén minimum 2 óra, plazmatévé esetén minimum 1 óra).

Ha hosszú időn keresztül 4:3 felbontásban néz tévét, a kép beéghet a panel széleinél.

Ez a jelenség más cégek termékeinél is előfordul, így nem érvényes rá a csere vagy a visszatérítés.

• Távozó hang

"Pattogás": Pattogás hallható, amikor a TV nézésekor vagy kikapcsolásakor a hőmérséklet és a páratartalom miatt összehúzódik a műanyag. Ez a zaj gyakori azon készülékeknél, ahol termikus deformációra van szükség. Az áramkör/panel zúgása: Halk zaj távozik a nagysebességű kapcsolóáramkörből, amely nagy mennyiségű áramot szolgáltat a készülék működtetéséhez. Készüléktől függően változik. Ez a távozó hang nem befolyásolja annak teljesítményét és megbízhatóságát.

- Ne használjon magasfeszültségű berendezéseket a TV közelében (pl. elektromos szúnyogriasztót). Ez a termék meghibásodásához vezethet.

3D képek megtekintése (Csak 3D típusoknál)



VIGYÁZAT

Környezet

- Megtekintés ideje
 - 3D tartalmak nézésekor óránként tartson 5-15 perces szünetet. Ha hosszú időn keresztül néz 3D tartalmakat, fejfájás, szédülés, fáradtság vagy szemfájás léphet fel.

Fényérzékenységi rohamban vagy krónikus betegségben szenvedők

- Egyes felhasználók rohamot kaphatnak, vagy más rendellenes tünetek jelentkezhetnek náluk, ha a 3D tartalmak villogó fényeinek vagy speciális jelenségeknek vannak kitéve.
- Ne nézzen 3D videókat, ha hányingere van, terhes és/vagy krónikus betegségben, például epilepsziában, érrendszeri betegségben, vérnyomásbetegségben stb. szenved.
- A 3D tartalmak nem ajánlottak a sztereo vakságban vagy sztereo anomáliában szenvedőknek. Dupla képet láthat, vagy kényelmetlenség léphet fel.
- Kancsalság, amblyopia (gyengénlátás) vagy szemtengelyferdülés esetén gondot okozhat a mélység érzékelése, és a kettős képek miatt könnyen elfáradhat. Ajánlott az átlagos felnőtteknél gyakrabban szünetet tartani.
- Ha látása jobb és bal szeme között váltakozik, a 3D tartalmak nézése előtt vizsgáltsa meg látását.

Tünetek, amelyek miatt nem folytatható vagy mellőzendő a 3D tartalmak nézése

- Ne nézzen 3D tartalmakat alváshiány, sok munka vagy ivás miatti fáradtság esetén.
- Ha ezen tüneteket észleli, ne használja/nézze tovább a 3D tartalmakat, és a tünetek elmúlásáig pihenje ki magát.
 - Ha a tünetek továbbra is fennállnak, forduljon orvoshoz. A tünetek között előfordulhat fejfájás, szemfájás, szédülés, hányinger, remegés, homályos látás, kényelmetlenség, kettős látás, vizuális kényelmetlenség vagy fáradtság.

**FIGYELEM****Környezet**

- Megtekintési távolság
 - 3D tartalmak nézése alkalmával ajánlott legalább a képátló kétszeresének megfelelő távolságot tartani. Ha kényelmetlenséget érez a 3D tartalmak nézésekor, távolodjon el a TV-készüléktől.

Életkor

- Kisgyermek/gyermek
 - 6 éves kor alatti gyermekek számára tilos a 3D tartalmak felhasználása/megtekintése.
 - A 10 év alatti gyermekek túlreagálhatják a helyzetet, és túlzottan izgatott állapotba kerülhetnek, mert látásuk fejlődésben van (például megpróbálják megérinteni a képernyőt vagy abba beleugrani). A 3D tartalmat néző gyermekeknek különleges felügyelet és extra odafigyelés szükséges.
 - A gyermekeknek a felnőtteknél nagyobb a binokuláris diszparitásuk a 3D bemutatóknál, mivel a két szem közötti távolság kisebb a felnőtteknél. Ezért a felnőttekhez képest nagyobb sztereoszkopikus mélységet érzékelnek azonos 3D képek esetén.
- Kamaszok
 - A 19 év alatti kamaszok érzékenyen reagálhatnak a 3D tartalmakból származó fény izgató hatása miatt. Ha fáradtak, beszélje le őket a 3D tartalmak hosszú időn keresztül való nézéséről.
- Idősek
 - Az idősebbek a fiatalokhoz képest kevésbé érzékelik a 3D hatást. Az ajánlott távolságnál ne üljön közelebb a TV-hez.

A 3D szemüveg használatával kapcsolatos figyelmeztetések

- Használjon LG 3D szemüveget. Ellenkező esetben előfordulhat, hogy nem látja jól a 3D videókat.
- Ne használja a 3D szemüveget normál szemüveg, napszemüveg vagy védőszemüveg helyett.
- A módosított 3D szemüvegek használata megerőltetheti a szemet vagy képtorzulást okozhat.
- Ne tartsa a 3D szemüveget túl meleg vagy túl hideg helyen. Deformációt okoz.
- A 3D szemüveg törékeny és könnyen karcolódik. A lencsét mindig puha, tiszta ruhával törölje át. Ne karcolja meg a 3D szemüveg lencsét éles tárggyal, és ne használjon vegyi anyagot a tisztításhoz/törléshez.

! MEGJEGYZÉS

- Az ábra némileg eltérhet az Ön készülékétől.
- A készüléke képernyőjén megjelenő menük némileg eltérhetnek a kézikönyvben szereplő ábráktól.
- A rendelkezésre álló menük és opciók a bemeneti forrástól vagy a termék típusától függően változhatnak.
- A jövőben újabb funkciókkal bővíthetnek a TV szolgáltatásai.
- A TV az áramfogyasztás csökkentésére készenléti üzemmódba kapcsolható. Emellett a TV-t ki kell kapcsolni, ha egy ideig senki sem nézi, mert ezzel csökkenthető az áramfogyasztás.
- Jelentős mértékben csökkenthetők a használat közbeni energiafogyasztás és a működés költségei, ha csökkenti a kép fényerejét.

ÖSSZESZERELÉSI FOLYAMAT

- 1 Nyissa fel a csomagot, és ellenőrizze, megtalálható-e benne minden tartozék.
 - 2 Szerelje össze a talpat és a TV-készüléket.
 - 3 Csatlakoztassa a külső eszközt a TV-készülékhez.
 - 4 Ellenőrizze, hogy van-e hálózati csatlakozás.
A TV-készülék hálózati funkciói csak akkor működnek, ha van hálózati csatlakozás.
- *A készülék legelső bekapcsolásakor a TV inicializálása akár egy percig is eltarthat.

ÖSSZESZERELÉS ÉS ELŐKÉSZÍTÉS

Kicsomagolás

Ellenőrizze, hogy a készülék doboza tartalmazza-e az alábbi elemeket. Amennyiben bármelyik tartozék hiányzik a csomagból, vegye fel a kapcsolatot azzal a helyi forgalmazóval, akitől a terméket vásárolta. Az útmutatóban szereplő ábrák eltérhetnek a tényleges terméktől és elemektől.

! FIGYELEM

- A készülék biztonságosságának és élettartamának megőrzése érdekében ne használjon jóvá nem hagyott tartozékokat.
- A garancia nem terjed ki a jóvá nem hagyott tartozékok használata által okozott károkra és sérülésekre.
- Egyes típusok képernyőjén egy vékony fóliaréteg található; kérjük, ezt ne távolítsa el.

! MEGJEGYZÉS

- A termékhez mellékelt elemek típustól és országtól függően változhatnak.
- A termékfunkciók továbbfejlesztése miatt az útmutatóban feltüntetett műszaki adatokban vagy a tartalomban – minden előzetes értesítés nélkül – változás következhet be.
- Az optimális csatlakoztathatóság miatt a HDMI-kábelek és USB-eszközök dugójának foglalatja ne legyen 10 mm-nél vastagabb és 18 mm-nél szélesebb. Használjon hosszabbító kábelt, amely támogatja az USB 2.0 szabványt, ha az USB-kábel vagy az USB-memória nem illik a TV-készülék USB-portjába.

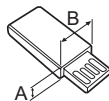
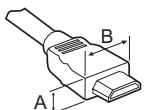

*A ≙ 10 mm

*B ≙ 18 mm

! MEGJEGYZÉS**A ferritmag használata (Típusfüggő)**

- A LAN-kábel elektromágneses interferenciájának csökkentéséhez használja a ferritmagot. Tekerje a LAN-kábelt egyszer a ferritmagra. Helyezze a ferritmagot a TV-készülék közelébe.



[A ferritmag keresztmetszete]

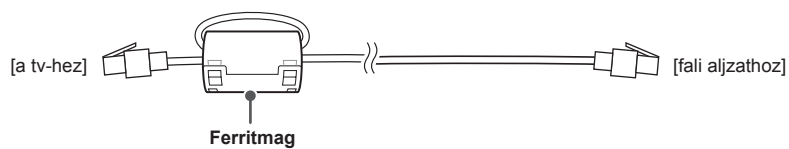

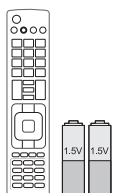

Távírányító és elemek (AAA)
(Típusfüggő)
Egyes értékesítési piacokon a távírányító nem képezi a csomag részét. (Lásd az 27, 28 oldalt)

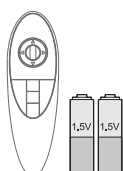

Magic távírányító, elemek (AA)
(Csak UB85**, UB93**, UB95**, UB98**, UC97**)
(Lásd az 29 oldalt)

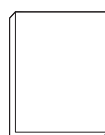

Használati útmutató



Tag on
(Típusfüggő)



Tápkábel
(Típusfüggő)

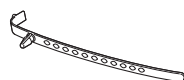

Kábeltartó
(Típusfüggő)
(Lásd az A-8, A-9 oldalt)



Cinema 3D szemüveg
A 3D szemüvegek száma a típustól vagy az országtól függően változhat.
(Csak UB85**, UB95**, UB98**, UC97**)

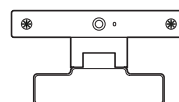

Videóhívásra szolgáló kamera
(Típusfüggő)

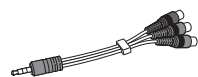

Komponens kábel
(Lásd az A-28 oldalt)

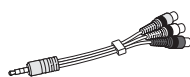

Kompozit kábel
(Lásd az A-28, A-31 oldalt)



SCART kábel
(Típusfüggő)
(Lásd az A-50 oldalt)

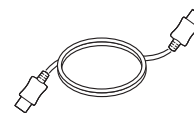

HDMI-kábel
(Típusfüggő)
(Lásd az A-15 oldalt)



Állványtest / Talpazat
(Csak UB85**-ZA, UB93**, UB95**-ZA)
(Lásd az A-3 oldalt)



Állványtest / Talpazat
(Csak UB85**-ZD, UB95**-ZB)
(Lásd az A-4 oldalt)

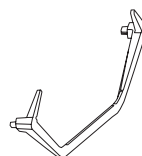

Talpazat
(Csak 65/79/84UB98**)
(Lásd az A-5 oldalt)

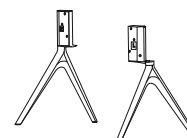

Talpazat
(Csak 98UB98**)
(Lásd az A-7 oldalt)

MAGYAR

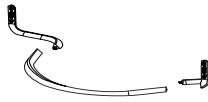

Állványtest / Talpazat
(Csak UC97**)
(Lásd az A-7, A-8 oldalt)



Állvány csavarja
8DB, M4 x L20
(Csak UB85**-ZA,
UB93**, UB95**-ZA)
4DB, M4 x L20
(Csak UB85**-ZD,
UB95**-ZB, UC97**)
(Lásd az A-3, A-4, A-8
oldalt)



Állvány csavarja
4DB, M4 x L10
(Csak UB85**-ZD,
UB95**-ZB, UC97**)
(Lásd az A-4, A-7 oldalt)



Állvány csavarja
4DB, M6 x L47
(Csak 65UB98**)
(Lásd az A-5 oldalt)



Állvány csavarja
4DB, M6 x L52
(Csak 79/84UB98**)
(Lásd az A-5 oldalt)

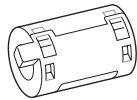

Ferritmág
(Típusfüggő)

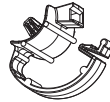

Kábelrendező
2DB
(Csak UB85**-ZA,
UB93**, UB95**-ZA)
(Lásd az A-8 oldalt)

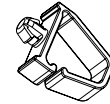

Kábelrendező
2DB
(Csak UB85**-ZD,
UB95**-ZB, UC97**)
(Lásd az A-8, A-9 oldalt)



Kábelrendező
1DB
(Csak 98UB98**)
(Lásd az A-9 oldalt)

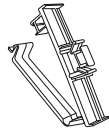

Kábelrendező
1DB
(Csak 98UB98**)
(Lásd az A-9 oldalt)



Csavar kulcs
(Csak UB98**)
(Lásd az A-5, A-6, A-7
oldalt)

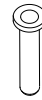

Szigetelőstartó
4DB
(Csak 84UB98**)
(Lásd az A-5 oldalt)



**Belső távtartók falra
szereléshez**
4DB
(Csak UC97**)
(Lásd az 24 oldalt)

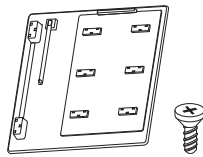

**AV csatlakozó fedél /
Csavar**
1DB, M3 x L8
(Csak 98UB98**)
(Lásd az A-10 oldalt)

Külön megvásárolható tartozékok

A külön megvásárolható tartozékok a termékminőség javítása érdekében értesítés nélkül változhatnak vagy módosulhatnak. Az alábbi kiegészítőket márkakereskedőjénél vásárolhatja meg. Ezek a készülékek csak bizonyos típusokkal használhatók.

AG-F***DP Dual play szemüveg	AG-F*** Cinema 3D szemüveg	AN-MR500 Magic távirányító	AN-VC5** Videohívásra szolgáló kamera
--	--------------------------------------	--------------------------------------	---

LG Audio eszköz **Tag on**

MAGYAR

Kompatibilitás	UB85**, UB95**, UC97**	UB93**	UB98**
AG-F***DP Dual play szemüveg	•		•
AG-F*** Cinema 3D szemüveg	•		•
AN-MR500 Magic távirányító	•	•	•
AN-VC5** Videohívásra szolgáló kamera	•	•	
LG Audio eszköz	•	•	•
Tag on	•	•	•

A típus neve vagy kivitele megváltozhat a termék funkcióinak továbbfejlesztésétől, illetve a gyártó körülményeitől vagy az eljárástól függően.

MAGYAR

A készülék részei és gombjai

A típus : UB85**-ZA

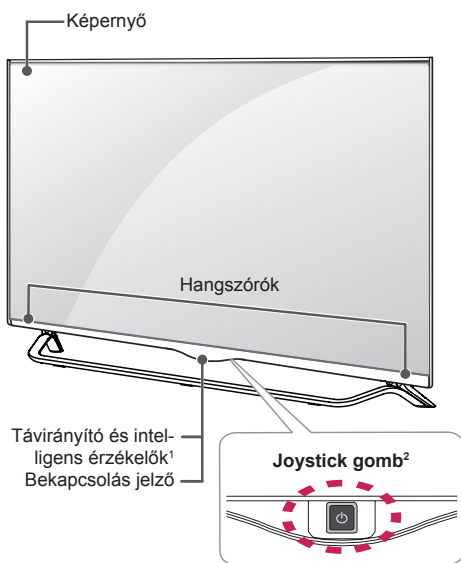

B típus : UB85**-ZD

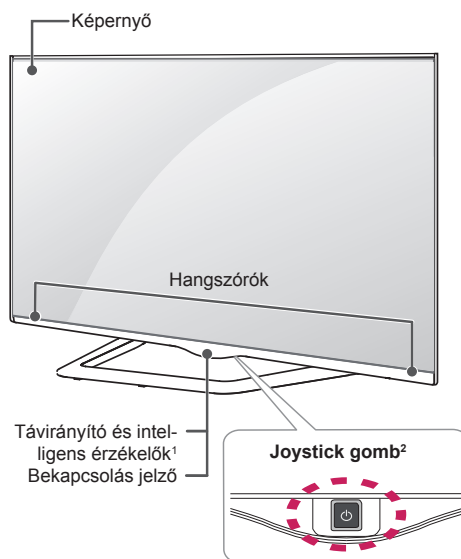

C típus : UB93**, UB95**-ZA

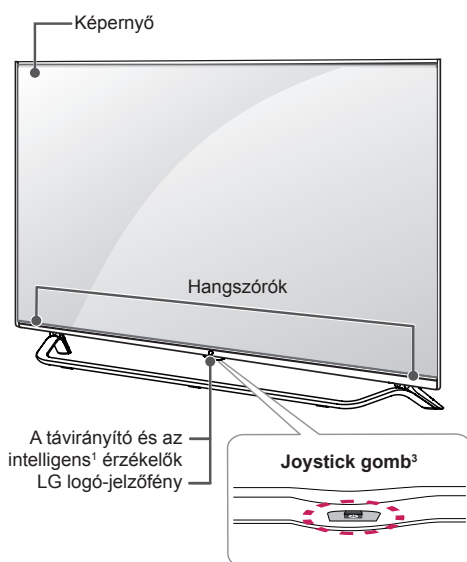

D típus : UB95**-ZB

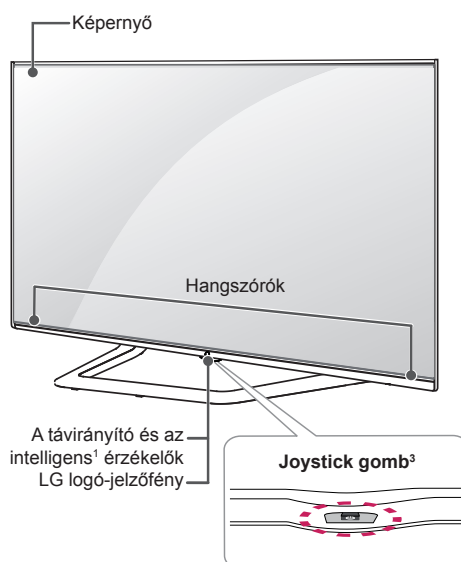

E típus : 65/79UB98**

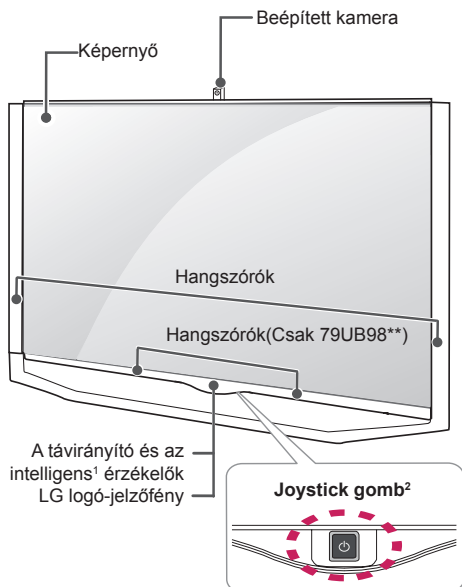

F típus : 84UB98**

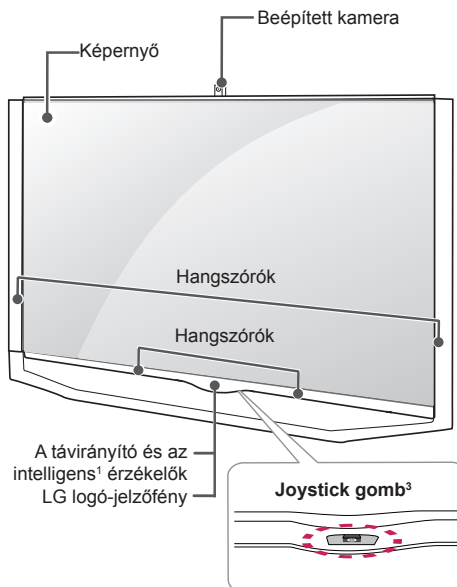

G típus : 98UB98**

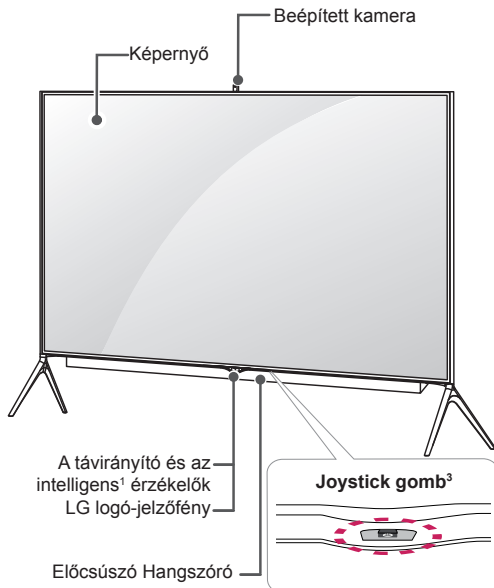

H típus : UC97**

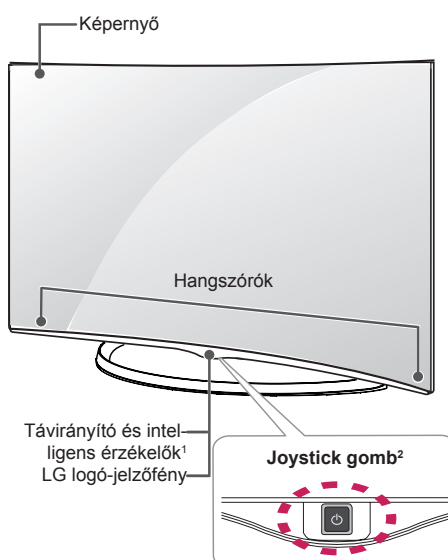

- 1 Intelligens érzékelő - A környezet alapján állítja be a képminőséget és a fényerőt.
- 2 Joystick gomb - Ez a gomb a TV-képernyő mögött található.
- 3 Joystick gomb - Ez a gomb a TV-képernyő alatt található.

! MEGJEGYZÉS

- Az LG logó halványítás és bekapcsolás jelző opció a főmenü **Általános** menüjében érhető el. (Típusfüggő)

A joystick gomb használata

Egyszerűen vezérelheti a TV-funkciókat a joystick gomb fel/le/jobbra/balra mozgatásával.

Alapfunkciók

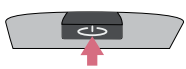
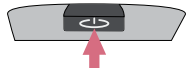
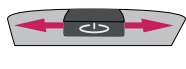
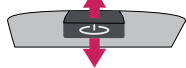
	Bekapcsolás	Ha a TV ki van kapcsolva, helyezze ujját a joystick gombra, és nyomja azt meg.
	Kikapcsolás	Ha a TV be van kapcsolva, helyezze ujját a joystick gombra, és nyomja azt meg és tartsa lenyomva néhány másodpercig.
	Hangerőszabályozás	Ha ujját a joystick gombra helyezi és balra vagy jobbra tolja azt, akkor ezzel beállíthatja a hangerőt a kívánt szintre.
	Csatornaválasztás	Ha ujját a joystick gombra helyezi, és felfelé vagy lefelé tolja azt, akkor ezzel lépkedhet az elmentett csatornák között.





! MEGJEGYZÉS

- A joystick gomb mozgatásakor ügyeljen rá, hogy ne nyomja meg véletlenül a gombot. Ha a joystick gombot megnyomja, akkor már nem tudja módosítani a hangerőt, és nem tud csatornát váltani.

A menü beállítása

Amikor a TV be van kapcsolva, nyomja meg a joystick gombot.

A menüelemeket (☺, ✕, 📶) a joystick gomb jobbra/balra mozgatásával lehet beállítani.

		TV KIKAPCSOLÁSA	A készülék kikapcsolása.
		BEZÁRÁS	A képernyőmenü bezárása és visszatérés TV üzemmódba.
		BEMENET	A bemeneti jelforrás módosítása.

A TV felemelése és szállítása

A TV mozgatásakor vagy felemelésékor a karcolás vagy egyéb sérülés elkerülésére, valamint a biztonságos szállítás érdekében a készülék típusától és méretétől függetlenül olvassa el a következő utasításokat.



FIGYELEM

- Mindig tartózkodjon a képernyő megérintésétől, mert azzal a képernyő sérülését idézheti elő.

- A TV-készüléket az eredeti dobozában vagy csomagolásában ajánlott mozgatni.
- A TV mozgatása vagy felemelése előtt húzza ki a tápkábelt és az összes többi kábelt.
- Amikor a TV-t a kezében tartja, a képernyő sérülésének elkerülése érdekében a hátlapja nézzen Ön felé.



- Tartsa erősen a TV tetejét és alját. Ne tartsa a készüléket az áttetsző részénél, a hangszórónál vagy a hangszórórácsnál fogva.

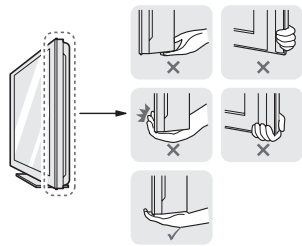

- Nagy méretű TV szállításához legalább 2 emberre van szükség.
- Ha kézzel szállítja a TV-készüléket, tartsa azt az ábrán látható módon.

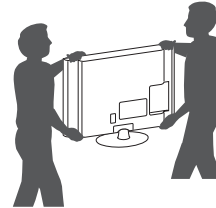

- A TV-készüléket a szállítás során óvja az ütődéstől és a túlzott rázkódástól.
- A TV-készüléket a szállításakor tartsa függőlegesen, ne fordítsa az oldalára, illetve ne döntse balra vagy jobbra.
- Ne próbálja meg túlzott erővel hajlítgatni a keretet, mivel ez a kijelző megrongálódásához vezethet.

MAGYAR

Felszerelés asztalra

- 1 Emelje fel a TV-készüléket, és állítsa az asztalon függőleges helyzetbe.
 - A megfelelő szellőzés érdekében hagyjon a faltól (legalább) 10 cm helyet.

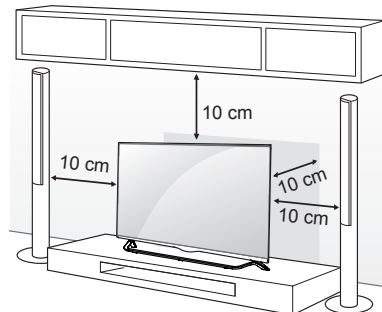

- 2 Csatlakoztassa a tápkábelt a fali aljzatba.



FIGYELEM

- Ne helyezze a TV-t hőforrások közelébe vagy tetejére, mivel ez tüzet vagy egyéb kárt okozhat.

A Kensington biztonsági rendszer használata

(Ez a funkció nem áll rendelkezésre minden modell esetében.)

- Az ábra eltérhet az Ön TV-jén tapasztalhatótól.

A Kensington biztonsági rendszer csatlakozója a TV hátlapján található. A felszereléssel és használatával kapcsolatos további információkért tekintse meg a Kensington biztonsági rendszerhez mellékelt kézikönyvet, vagy látogasson el a <http://www.kensington.com> honlapra.

Csatlakoztassa a Kensington biztonsági rendszer kábelét a TV-hez, illetve az asztalhoz.

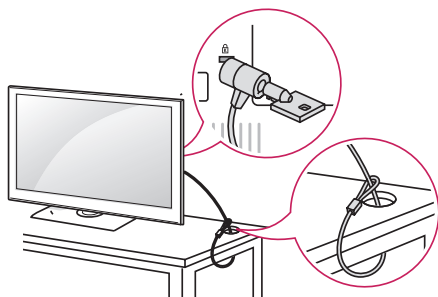
**A TV falhoz rögzítése**

(Ez a lehetőség nem minden típus esetén áll rendelkezésre.)

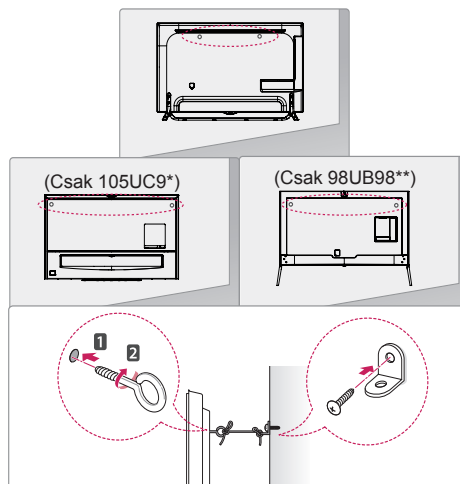

- 1 Helyezze szemescsavarokat vagy a TV-konzolokat és csavarokat a TV hátlapjára, majd húzza meg azokat.
 - Ha a készülékben csavarok találhatók a szemescsavarok helyén, először távolítsa el a csavarokat.
- 2 Rögzítse a falhoz a fali tartókonzolokat a csavarokkal.
Párosítsa össze a fali tartókonzol és a TV hátlapján lévő szemescsavarok helyét.
- 3 Erős kötéll segítségével kösse össze a szemescsavarokat és a fali tartókonzolokat.
Tartsa a kötelet a sima felületre vízszintesen.

FIGYELEM

- Arról, hogy gyermekek ne másszanak fel a TV-készülékre, illetve ne kapaszkodjanak bele abba.

MEGJEGYZÉS

- Elhelyezése érdekében megfelelő méretű és teherbírású állványt vagy szekrényt használjon.
- A konzolok, csavarok és kötelek nem tartozékok. Kiegészítő tartozékokat a helyi termékforgalmazótól szerezhet be.

Felszerelés falra

Elővigyázatosan rögzítsen egy fali tartókonzolt a TV hátlapjára, majd szerelje a fali tartókonzolt egy stabil, a padlóra merőlegesen álló falra. Ha más építőanyagokhoz rögzíti a TV-készüléket, hívjon szakembert.

Az LG azt javasolja, hogy a fali rögzítést bízzák szakemberre.

Mindazonáltal az LG fali tartókonzol használatát javasoljuk.

Ha nem az LG fali tartókonzoltját használja, kérjük, használjon olyan tartókonzolt, melynek használata esetén a kábelek számára is marad elég hely.

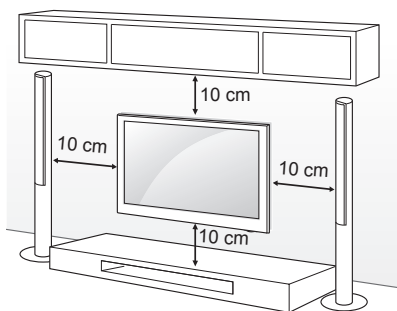

Feltétlenül a VESA-szabványnak megfelelő csavarokat és fali tartókonzolókat használja. A falikonzol-készletek szabványos méreteit a következő táblázat tartalmazza.

Külön megvásárolható tartozékok (falikonzol)

Típus	49/55UB85** 55UB95** 55UC97**	60UB85** 65UB93** 65UB95** 65UB98** 65UC97**
VESA (A x B)	400 x 400	400 x 400
Szabványos csavar	M6	M6
Csavarok száma	4	4
Fali konzol	LSW440B MSW240	LSW440B

Típus	79/84UB98**
VESA (A x B)	600 x 400
Szabványos csavar	M8
Csavarok száma	4
Fali konzol	LSW640B

Fali konzol		
LSW440B	MSW240	LSW640B

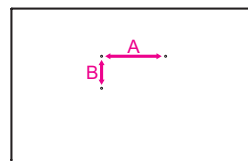

**FIGYELEM**

- Le a tápkábelt, és csak azt követően mozgassa vagy szerelje fel a TV-készüléket. Ellenkező esetben fennáll az áramütés veszélye.
- Ha mennyezetre vagy rézsútosan álló falra szereli fel a monitort, akkor leeshet, és súlyos személyi sérülést okozhat. Csak az LG által jóváhagyott fali konzolt használjon, és konzultáljon a helyi forgalmazóval vagy más szakemberrel.
- Ne húzza túl a csavarokat, mert azzal megsértheti a TV-készüléket, és a készülékre vonatkozó garancia érvénytelenné válhat.
- A VESA-szabványnak megfelelő csavarokat és fali konzolokat használjon. A garancia nem terjed ki a nem rendeltetésszerű használat vagy nem megfelelő tartozék használata által okozott károokra és sérülésekre.

**MEGJEGYZÉS**

- Csavarspecifikációjában felsorolt csavarokat használjon.
- A falikonzol-készlet tartalmaz egy szerelési útmutatót, valamint a szükséges alkatrészeket.
- A fali konzol opcionális tartozék. Kiegészítő tartozékokat a helyi termékforgalmazótól szerezhet be.
- A csavarok hossza az adott fali konzoltól függően különböző lehet. Ügyeljen rá, hogy megfelelő hosszúságú csavarokat használjon.
- További információkat a tartókonzolhoz mellékelt útmutatóban talál.
- Más gyártó fali tartókonzolának TV-készülékhez való rögzítésekor a TV függőleges helyzetbe való állításához helyezze be a fali tartókonzol belső távtartóit a TV falra szereléshez kialakított lyukaiba. Ne használja az LG fali tartókonzolának távtartóit. (Csak UC97**)

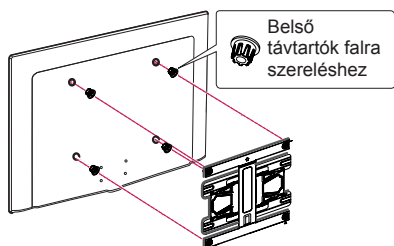
**Előcsúszó hangszóró**

(Csak 98UB98**)

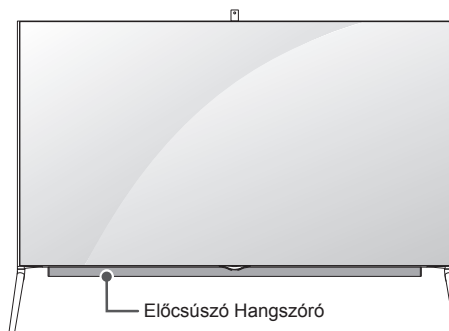

- 1 A TV bekapcsolásakor a rejtett hangszóró kicsúszik a TV-ből.
- 2 A kicsúszó hangszóró beállításához menjen a **Beállítások** ⇒ **HANG** ⇒ **Hangkimenet** ⇒ **Előcsúszó hangszóró** menüpontra.
 - Ne fejtse ki túlzott erőt a kicsúszó hangszóró működése közben, mivel ez meghibásodást okozhat.
 - Ügyeljen rá, hogy tévénézés közben a hangszóró kitolt állapotban legyen, máskülönben a hang torz lesz.
- 3 A TV szállításakor ügyeljen rá, hogy a Előcsúszó hangszóró behúzott állapotban legyen. If Ha szállítás közben a Előcsúszó hangszóró kitolt állapotban van, akkor megsérülhet és meghibásodhat.
 - A Előcsúszó hangszóró behúzásához menjen a **HANG** ⇒ **Hangkimenet** ⇒ **Előcsúszó hangszóró** menüpontra, válassza az **“Csúszson elő, amikor a TV bekapcsol”** lehetőséget, majd nyomja meg a Bekapcsológombot.

FIGYELEM

- A Előcsúszó Hangszóró mozgása közben (a TV ki- és bekapcsolásakor) vigyázzon arra, hogy gyermek ne tegye a kezét a mozgásban lévő hangszóróhoz (a TV aljához), és hogy a gyermek ne mászon a TV alatti részre.
 - A gyermek keze beszorulhat vagy megsérülhet a hangszóró mozgásának következtében.

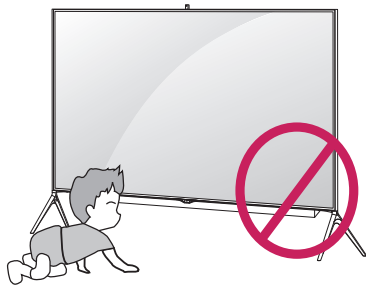

- Ne tegyen semmit a TV alá.
 - Ellenkező esetben ez hibát okozhat a hangszóró mozgatóegységében.

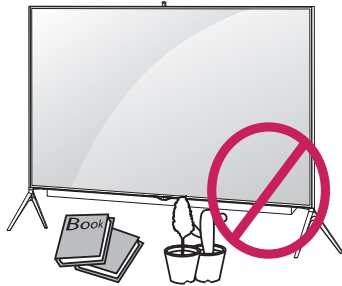
**Beépített kamera használata**

(Csak UB98**)

A TV beépített kamerájával Skype videohívásban vehet részt vagy használhatja a mozgásfelismerés funkciót. A TV nem támogatja külső kamerák használatát.

MEGJEGYZÉS

- A beépített kamera használata előtt szeretnénk felhívni rá a figyelmét, hogy a kamera használatára nemzeti törvények – ideértve a büntetőjogi törvényeket is – vannak érvényben.
- Ilyen törvény például az adatvédelmi törvény, mely a személyes adatok feldolgozását és továbbítását szabályozza, valamint a munkahely vagy más hely kamerával történő megfigyelését szabályozó törvény.
- A beépített kamera használatakor kerülje a megkérdőjelezhető, a törvénytelen és az etikátlan helyzeteket. A nyilvános helyeken vagy eseményeken túl szükség lehet a lefilmezett személy beleegyezésére. A következő helyzetek elkerülését javasoljuk:
 - (1) Olyan helyeken, ahol a kamerahasználat jellemzően tilos (pl. mosdók, öltözők, próbafülkék vagy biztonsági területek).
 - (2) A személyiségi jogokat sértő módon.
 - (3) A vonatkozó törvényeket vagy szabályokat megsértő módon.

MAGYAR

A beépített kamera előkészítése

(Ez a lehetőség nem minden típus esetén áll rendelkezésre.)

- 1 Húzza fel a TV hátoldalán lévő csúszkát.

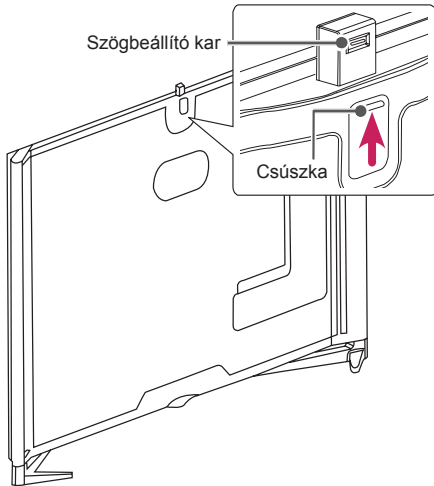

MEGJEGYZÉS

- A beépített kamera használata előtt távolítsa el a védőfilmet.

- 2 A beépített kamera szögét a kamera hátulján lévő szögbeállító karral állíthatja.

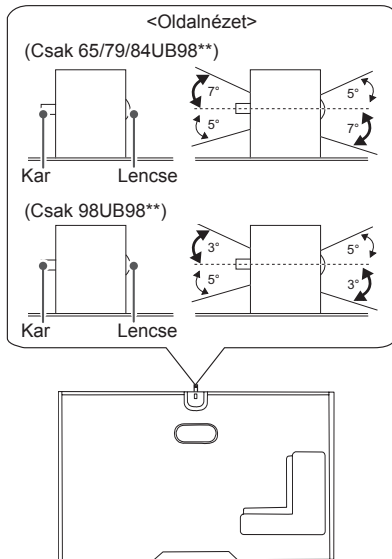

- 3 Ha nem használja a beépített kamerát, nyomja azt le.

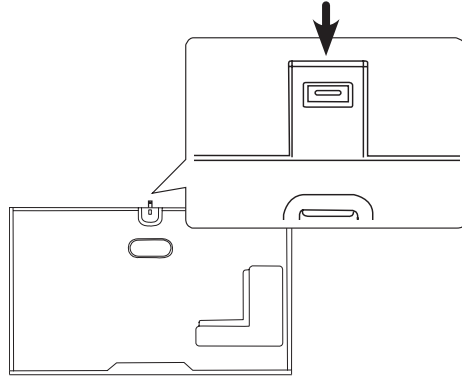

A beépített kamera részeinek neve

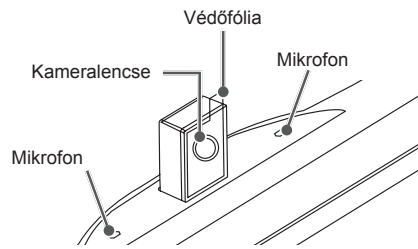

A kamera hatósugarának ellenőrzése

- 1 Nyomja meg a (Home) gombot a **Menü-sáv** megnyitásához.
- 2 Válassza ki a **Kamera**, majd nyomja meg a **Tárcsa (OK)** gombot.

MEGJEGYZÉS

- A mozgásfelismerés funkció használatához a kamerától mért optimális távolság 1,5–4,5 m.

TÁVIRÁNYÍTÓ

A használati útmutatóban található leírások a távirányító gombjai alapján készültek. Kérjük, figyelmesen olvassa el az útmutatót, és annak megfelelően használja a TV-készüléket.

Az elemek cseréjéhez nyissa ki az elemtartó fedelét, majd cserélje ki az (1,5 V AAA) elemeket, ügyelve a rekesz belsejében található megfelelő \oplus és \ominus jelzésű végekre, majd zárja be az elemtartó fedelét.

Az elemeket a behelyezéssel fordított sorrendben kell kivenni.

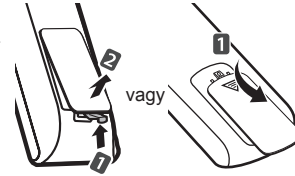

FIGYELEM

- Ne használjon együtt régi és új elemeket, mert az károsíthatja a távirányítót.
- Egyes értékesítési piacokon a távirányító nem képezi a csomag részét.

MAGYAR

A távirányítót mindig a TV érzékelője felé kell tartani.
(Típusfüggő)

	<p>⏻ (BE- ÉS KIKAPCSOLÓGOMB) A TV be- és kikapcsolása.</p> <p>INPUT A bemeneti jelforrás módosítása.</p> <p>Q.VIEW Visszalépés az előző programhoz.</p> <p>SETTINGS A főmenük megnyitása.</p> <p>INFO Az aktuális program, illetve képernyő adatait jeleníti meg.</p> <p>(Használati útmutató) Lásd a használati útmutatót.</p>
	<p>GUIDE A programkalauz megjelenítése.</p> <p>(Szóköz) Szóköz beillesztése a képernyő-billentyűzeten.</p> <p>Q.VIEW Visszalépés az előző programhoz.</p>
	<p>FAV A kedvenc csatornák listájának megnyitása.</p> <p>3D 3D-s videók megtekintéséhez használható. (Típusfüggő)</p> <p>MUTE Az összes hang elnémítása.</p> <p>+ / - A hangerő szabályozása.</p> <p>^ / v Tallózás a mentett programok vagy csatornák között.</p> <p>← PAGE → Lépés az előző vagy a következő képernyőre.</p>
	<p>RECENT Megjeleníti az előzményeket.</p> <p>SMART A Menü-sáv megnyitása</p> <p>MY APPS Az alkalmazások listáját mutatja.</p> <p>Navigációs gombok (fel/le/balra/jobbra) Görgetés a menük és az opciók között.</p> <p>OK Menük vagy opciók kiválasztása, illetve a bevitt adatok jóváhagyása.</p> <p>↶ BACK Visszatérés az előző szintre.</p> <p>LIVE MENU Megjeleníti az Ajánlott, Program, Keresés és Felvett menüpontok listáját.</p> <p>EXIT Az összes menü törlése a képernyőről és visszatérés TV üzemmódba.</p>
	<p>1 Színes gombok Ezek egyes menük alatt speciális funkciókat jelenítenek meg. (●: piros, ●●: zöld, ●●●: sárga, ●●●●: kék)</p>
	<p>2 TELETEXT GOMBOK A Teletext funkció vezérlőgombjai.</p> <p>APP/* Az MHP TV menüforrás kiválasztása. (Csak Olaszország) (típustól függően)</p> <p>LIVE TV Visszatérés az élő tévéműsorhoz.</p> <p>Vezérlőgombok (■, ▶, , ◀, ▶▶) Vezérli a prémium tartalmakat, a Time Machine^{Ready} vagy SmartShare menüket, vagy a SIMPLINK-kompatibilis eszközöket (USB vagy SIMPLINK vagy Time Machine^{Ready}).</p> <p>REC/* Felvétel megkezdése és a felvétel menü megjelenítése. (csak Time Machine^{Ready} típus esetén)</p> <p>SUBTITLE Digitális üzemmódban a preferált feliratozás megjelenítése.</p> <p>AD Az AD gomb megnyomásával az audio leírás funkció bekapcsol.</p> <p>TV/RAD A rádió-, TV- és DTV-csatorna kiválasztása.</p>

(Típusfüggő)

MAGYAR

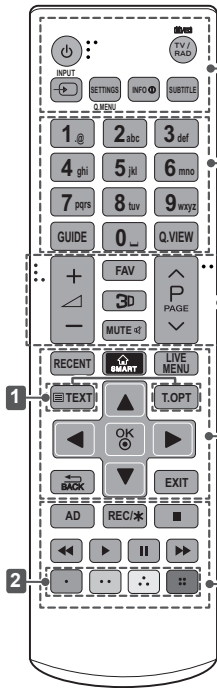

<p>⏻ (BE- ÉS KIKAPCSOLÓGOMB) A TV be- és kikapcsolása.</p> <p>TV/RAD A rádió-, TV- és DTV-csatoma kiválasztása.</p> <p>➔ INPUT A bemeneti jelforrás módosítása.</p> <p>SETTINGS A főmenük megnyitása.</p> <p>Q.VIEW Visszalépés az előző programhoz.</p> <p>INFO Az aktuális program, illetve képernyő adatait jeleníti meg.</p> <p>SUBTITLE Digitális üzemmódban a preferált feliratozás megjelenítése.</p>
<p>GUIDE A programkalauz megjelenítése.</p> <p> (Szóköz) Szóköz beillesztése a képernyő-billentyűzeten.</p> <p>Q.VIEW Visszalépés az előző programhoz.</p> <p>FAV A kedvenc csatornák listájának megnyitása.</p> <p> 3D-s videók megtekintéséhez használható. (Típusfüggő)</p> <p>MUTE Az összes hang elnémítása.</p> <p>+ - A hangerő szabályozása.</p> <p>^ P v Tallózás a mentett programok vagy csatornák között.</p> <p>^ PAGE v Lépés az előző vagy a következő képernyőre.</p>
<p>RECENT Megjeleníti az előzményeket.</p> <p> SMART A Menü-sáv megnyitása</p> <p>LIVE MENU Megjeleníti az Ajánlott, Program, Keresés és Felvett menüpontok listáját.</p> <p>1 TELETEXT GOMBOK A Teletext funkció vezérlőgombjai.</p> <p>Navigációs gombok (fel/le/balra/jobbra) Görgetés a menük és az opciók között.</p> <p>OK Menük vagy opciók kiválasztása, illetve a bevitt adatok jóváhagyása.</p> <p>➔ BACK Visszatérés az előző szintre.</p> <p>EXIT Az összes menü törlése a képernyőről és visszatérés TV üzemmódba.</p>
<p>AD Az AD gomb megnyomásával az audió leírás funkció bekapcsol.</p> <p>REC/* Felvétel megkezdése és a felvétel menü megjelenítése. (csak Time Machine^{Ready} típus esetén)</p> <p>Vezérlőgombok (, , , ,) Vezérli a prémium tartalmakat, a Time Machine^{Ready} vagy SmartShare menüket, vagy a SIMPLINK-kompatibilis eszközöket (USB vagy SIMPLINK vagy Time Machine^{Ready}).</p> <p>2 Színes gombok Ezek egyes menük alatt speciális funkciókat jelenítenek meg.</p> <p>(): piros, (): zöld, (): sárga, (): kék</p>

A MAGIC MOTION TÁVIRÁNYÍTÓ VEZÉRLŐ FUNKCIÓI

Ha megjelenik a „Magic remote control battery is low. Change the battery.” (A Magic távirányítóban lévő elem hamarosan lemerül. Cseréljen elemet.)¹ üzenet, cserélje ki az elemet.

Az elemek cseréjéhez nyissa ki az elemtartó fedelét, majd cserélje ki az elemeket (1,5 V AA), ügyelve a rekesz belsejében található megfelelő \oplus és \ominus jelzésű végekre, majd zárja be az elemtartó fedelét. A távirányítót mindig a TV érzékelője felé kell tartani.

Az elemeket a behelyezéssel fordított sorrendben kell kivenni.

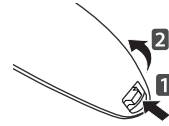

FIGYELEM

- Ne használjon együtt régi és új elemeket, mert az károsíthatja a távirányítót.

(Csak UB85**, UB93**, UB95**, UB98**, UC97**)

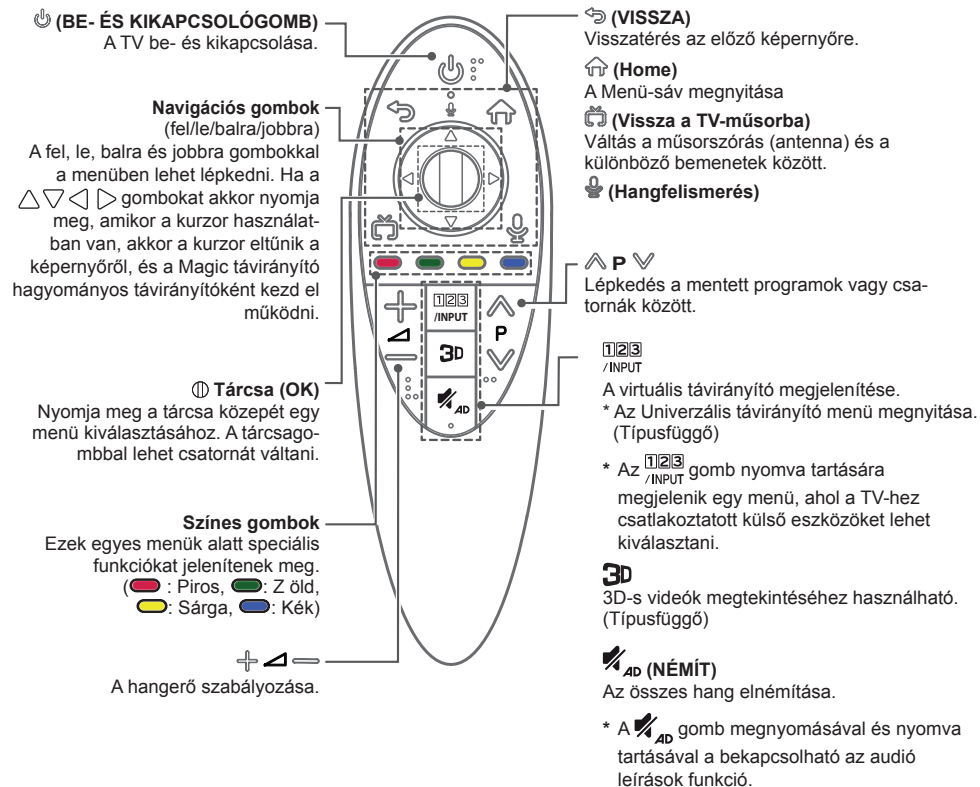



Hangfelismerés



A hangfelismerés funkció használatához hálózati kapcsolat szükséges.

1. Nyomja meg a Hangfelismerés gombot.
2. Amikor a tévé bal oldalán megjelenik a Hang ablak, beszéljen.
 - Ha túl gyorsan vagy lassan beszél, a hangfelismerés sikertelen lehet.
 - Ne tartsa a Magic Motion távirányítót az arcától 10 centiméternél távolabb.
 - A felismerés sebessége a beszéd jellemzőitől (hang, kiejtés, intonáció, sebesség) és a környezettől (zaj, TV hangereje) függően különböző lehet.





A Magic Motion távirányító használata

- A kurzor képernyőn való megjelenítéséhez rázza meg a Magic távirányítót enyhén jobbra és balra vagy nyomja meg a  **(Home)**  **3D** gombokat. (Egyes TV-típusok esetén a tárcsa elforgatásakor megjelenik a kurzor.)
- Ha bizonyos ideig nem használja a kurzort, vagy ha a Magic távirányítót sík felületre helyezi, akkor a kurzor eltűnik.
- Ha a kurzor nem reagál megfelelően, a képernyő széléhez való mozgatással helyreállíthatja.
- A Magic távirányító a speciális funkciók miatt hamarabb lemeríti az elemeket, mint egy hagyományos távirányító.

A Magic Motion távirányító regisztrálása**A Magic távirányító regisztrálása**

 (Tárcsa)	<p>A Magic távirányítót a használat előtt párosítani kell a TV-készülékkel.</p> <ol style="list-style-type: none"> 1. Tegyen elemeket a Magic távirányítóba és kapcsolja be a tévét. 2. Mutasson a Magic távirányítóval a tévére és nyomja meg a távirányítón a  Tárcsa (OK) gombot. <p>* Ha a tévé nem regisztrálja a Magic távirányítót, próbálja meg újra a tévé ki-, majd visszakapcsolása után.</p>
--	--

A Magic távirányító regisztrálásának törlése

 (VISSZA)  (Home)	<p>A Magic távirányító és a tévé párosításának megszüntetéséhez nyomja meg egyszerre a  (VISSZA) és a  (Home) gombot, és tartsa lenyomva a gombokat öt másodpercig.</p> <p>* A  (Vissza a TV-műsorba) gomb nyomva tartásával lehet a Magic távirányítót egyszerűen újregisztrálni.</p>
--	--

A Magic Motion távirányító használatával kapcsolatos óvintézkedések

- A távirányítót a maximális hatótávolságon (10 m) belül használja. Ha ennél távolabbról használja a távirányítót, vagy valami akadályozza azt, az kommunikációs hibát okozhat.
- Kommunikációs hiba léphet fel a közelben lévő eszközök miatt. Az elektromos készülékek, például mikrohullámú sütők vagy vezeték nélküli LAN termékek interferenciát okozhatnak, mivel ezek ugyanazon a sávzélességen (2,4 GHz) működnek, mint a Magic Motion távirányító.
- Ha leejtik vagy erős ütés éri, a Magic Motion távirányító megsérülhet.
- A Magic Motion távirányító használata során vigyázzon, nehogy nekiütődjön a közelben lévő bútoroknak vagy megüssön valakit.
- A vezeték nélküli eszközök esetében fennáll az elektromos interferencia lehetősége, ezért a gyártó és telepítő nem nyújt az emberi élet szempontjából fontos szolgáltatásokat.
- Ajánlatos, hogy egy hozzáférési pont (AP) 1 méternél távolabb helyezkedjen el a TV-től. Ha a hozzáférési pont 1 m-nél közelebb van telepítve, akkor a frekvenciainterferencia miatt a Magic Motion távirányító esetleg nem fog a várakozásoknak megfelelően működni.

A HASZNÁLATI ÚTMUTATÓ HASZNÁLATA

A használati útmutató segítségével könnyebben elérhetők a TV részletes információi.

- 1 Nyomja meg a  (Home) gombot a **Menü-sáv** megnyitásához.
- 2 Válassza ki a **Használati útmutató** elemet, majd nyomja meg a **Tárcsa (OK)** gombot.

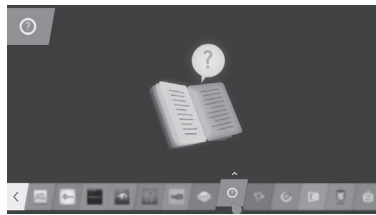

! MEGJEGYZÉS

- A Használati útmutatót a távirányító  (**Használati útmutató**) gombjának megnyomásával is megnyithatja. (Típusfüggő)

KARBANTARTÁS

A TV-készülék tisztítása

Tisztítsa rendszeresen a TV-készüléket a legjobb teljesítmény és a hosszú élettartam elérése érdekében.

! FIGYELEM

- Először győződjön meg arról, hogy kikapcsolta-e a főkapcsolót és, hogy a tápkábelt illetve a többi kábelt kihúzta-e.
- Ha a TV-t huzamosabb ideig nem használja, húzza ki a tápkábelt a fali aljzatból a lehetséges villámlás vagy feszültségingadozás által okozott károsodás megelőzése érdekében.

Képernyő, keret, készülékház és állvány

- A por és a könnyű szennyeződések eltávolításához a felületet száraz, tiszta és puha kendővel törölje le.
- A nagyobb szennyeződések eltávolításához törölje le a felületet tiszta vízzel vagy hígított kíméletes tisztítószerrel átitatott ruhával. Azt követően azonnal törölje át száraz ruhával.

! FIGYELEM

- Mindig tartózkodjon a képernyő megérintésétől, mert azzal a képernyő sérülését idézheti elő.
- Ne nyomja, dörzsölje vagy ütögesse a képernyő felületét körmeivel vagy éles tárggyal, mivel karcok és kértorzulás következhet be.
- Ne használjon vegyszert, mivel az károsíthatja a terméket.
- Ne permetezzen folyadékot a felületre. A TV belsejébe kerülő víz tüzet, áramütést vagy meghibásodást okozhat.

Tápkábel tisztítása

Rendszeresen távolítsa el a tápkábelen összegyűlt port és szennyeződést.

HIBAEHÁRÍTÁS

Probléma	Megoldás
A TV nem irányítható a távirányítóval.	<ul style="list-style-type: none"> Ellenőrizze a készüléken a távirányító érzékelőjét, majd próbálkozzon újra. Ellenőrizze, hogy nincs-e a jelet akadályozó tárgy a készülék és a távirányító között. Ellenőrizze, hogy az elemek továbbra is működnek-e és megfelelően be vannak-e helyezve (+ - +, - - -).
Nem látható kép és nem hallható hang.	<ul style="list-style-type: none"> Ellenőrizze, be van-e kapcsolva a készülék. Ellenőrizze, a tápkábel csatlakozik-e a fali aljzatba. Más készülékek csatlakoztatásával ellenőrizze, hogy hibás-e a fali aljzat.
A TV hirtelen kikapcsol.	<ul style="list-style-type: none"> Ellenőrizze az energiaellátás beállításait. A tápellátás zavara állhat fenn. Ellenőrizze, hogy az Autom. készenlét (Típusfüggő) / Elalvás időzítő / Időzítő ki funkció be van-e kapcsolva a AKTUALIS IDŐ beállításoknál. Ha a TV bekapcsolt állapota közben nincs jel, a TV 15 perces inaktív állapotot követően automatikusan kikapcsol.
A számítógéphez való csatlakozásnál (HDMI / DVI) a „Nincs jel” vagy „Érvénytelen formátum” üzenet jelenik meg.	<ul style="list-style-type: none"> A távirányító segítségével kapcsolja ki, majd újra be a készüléket. Csatlakoztassa ismét az HDMI kábelt. Indítsa újra a számítógépet, úgy, hogy a TV-készülék már be van kapcsolva.

MAGYAR

MŰSZAKI ADATOK

(Csak UB85**, UB93**, UB95**, UC97**)

Vezeték nélküli modul (LGSBW41) műszaki adatai			
A vezeték nélküli LAN		Bluetooth	
Normál	IEEE 802.11a/b/g/n	Normál	Bluetooth 3.0 verzió
Frekvenciatartomány	2400-2483,5 MHz 5150-5250 MHz 5725-5850 MHz (Az Európai Unión kívüli országokra vonatkozóan)	Frekvenciatartomány	2400 ~ 2483,5 MHz
Kimeneti teljesítmény (max.)	802.11a: 13 dBm 802.11b: 15 dBm 802.11g: 14 dBm 802.11n - 2.4GHz: 16 dBm 802.11n - 5GHz: 16 dBm	Kimeneti teljesítmény (max.)	10 dBm vagy ennél alacsonyabb
<ul style="list-style-type: none"> Mivel az ország által használt sáv csatorna eltérő lehet, a felhasználó nem változtathatja meg és nem állíthatja be a működési frekvenciát, a készülék pedig a regionális frekvenciátáblázathoz van beállítva. A készülék használata közben ügyeljen rá, hogy Ön és a készülék között legalább 20 cm távolság legyen. Kérjük, vegye ezt figyelembe a felhasználói környezet ellenőrzésekor. 			
<h1>CE 0197</h1>			

(Csak UB98**)

A vezeték nélküli LAN modul (LGSWF41) specifikációja	
Normál	IEEE 802.11a/b/g/n/ac
Frekvenciatartomány	2400-2483,5 MHz 5150-5250 MHz 5725-5850 MHz (Az Európai Unión kívüli országokra vonatkozóan)
Kimeneti teljesítmény (max.)	802.11a: 14.5 dBm 802.11b: 16 dBm 802.11g: 13.5 dBm 802.11n - 2.4GHz: 14 dBm 802.11n - 5GHz: 15.5 dBm 802.11ac - 5GHz : 16 dBm
<ul style="list-style-type: none"> • Mivel az ország által használt sáv csatorna eltérő lehet, a felhasználó nem változtathatja meg és nem állíthatja be a működési frekvenciát, a készülék pedig a regionális frekvenciatáblázathoz van beállítva. • A készülék használata közben ügyeljen rá, hogy Ön és a készülék között legalább 20 cm távolság legyen. Kérjük, vegye ezt figyelembe a felhasználói környezet ellenőrzésekor. 	
CE 0197 	
Bluetooth modul (BM-LDS401) műszaki adatok	
Normál	Bluetooth 3.0 verzió
Frekvenciatartomány	2400 ~ 2483,5 MHz
Kimeneti teljesítmény (max.)	10 dBm vagy ennél alacsonyabb



INSTRUKCJA OBSŁUGI TELEWIZOR LED*

* W telewizorze LED firmy LG
zastosowano ekran LCD z
podświetleniem LED.

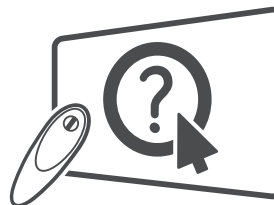

Kliknij! Podręcznik obsługi

Przed rozpoczęciem korzystania z urządzenia należy
uważnie przeczytać instrukcję obsługi. Po przeczytaniu
warto ją zachować do dalszego wykorzystania.

www.lg.com

SPIS TREŚCI

3 LICENCJE

3 INFORMACJA DOTYCZĄCA OPROGRAMOWANIA OPEN SOURCE

3 KONFIGURACJA ZEWNĘTRZNEGO URZĄDZENIA STERUJĄCEGO

4 INSTRUKCJE DOTYCZĄCE BEZPIECZEŃSTWA

- 11 - Oglądanie obrazów 3D (Tylko modele 3D)

13 PROCEDURA INSTALACJI

13 MONTAŻ I PRZYGOTOWANIE DO PRACY

- 13 Rozpakowywanie
 17 Elementy do nabycia osobno
 18 Złącza i przyciski sterujące
 20 - Korzystanie z przycisku joysticka
 21 Podnoszenie i przenoszenie telewizora
 21 Montaż na płaskiej powierzchni
 23 Montaż na ścianie
 24 Głośnik Wysuwany
 25 Korzystanie z wbudowanej kamery
 26 - Przygotowanie wbudowanej kamery do pracy
 26 - Części składowe wbudowanej kamery
 26 - Sprawdzanie zasięgu obiektywu kamery

27 PILOT ZDALNEGO STEROWANIA

29 FUNKCJE PILOTA MAGIC

- 30 Rejestrowanie pilota Magic
 30 Korzystanie z pilota Magic
 31 Zalecenia dotyczące korzystania z pilota Magic

32 KORZYSTANIE Z INSTRUKCJI OBSŁUGI

32 KONSERWACJA

- 32 Czyszczenie telewizora
 32 - Ekran, ramka, obudowa i podstawa
 32 - Przewód zasilający

33 ROZWIĄZYWANIE PROBLEMÓW

33 DANE TECHNICZNE



OSTRZEŻENIE

- Zignorowanie ostrzeżenia może spowodować wypadek, a w konsekwencji poważne obrażenia ciała lub śmierć.



PRZESTROGA

- Zignorowanie tego typu uwag może spowodować obrażenia ciała lub uszkodzenie produktu.



UWAGA

- Uwagi ułatwiają zrozumienie działania produktu i bezpieczne korzystanie z niego. Przed rozpoczęciem korzystania z produktu należy dokładnie zapoznać się z uwagami.

LICENCJE

Dostępne licencje mogą się różnić w zależności od modelu. Więcej informacji o licencjach zamieszczono na stronie www.lg.com.



INFORMACJA DOTYCZĄCA OPROGRAMOWANIA OPEN SOURCE

Zawarty w tym produkcie kod źródłowy podlegający licencjom GPL, LGPL, MPL i innym licencjom open source można pobrać ze strony internetowej <http://opensource.lge.com>. Oprócz kodu źródłowego ze strony można pobrać warunki wszystkich wymienionych licencji, zastrzeżenia gwarancyjne i informacje o prawach autorskich.

Firma LG Electronics może udostępnić kod źródłowy na płycie CD-ROM za opłatą pokrywającą koszty takiej dystrybucji (w tym koszty nośników, transportu i obsługi) na wniosek przesłany na adres opensource@lge.com. Oferta jest ważna przez okres trzech (3) lat od daty zakupu produktu.

KONFIGURACJA ZEWNĘTRZNEGO URZĄDZENIA STERUJĄCEGO

Informacje potrzebne do konfiguracji zewnętrznego urządzenia sterującego można znaleźć na stronie www.lg.com.

INSTRUKCJE DOTYCZĄCE BEZPIECZEŃSTWA



Przed rozpoczęciem korzystania z produktu należy dokładnie zapoznać się z zasadami bezpieczeństwa.



OSTRZEŻENIE



- Nie wolno umieszczać telewizora ani pilota w następujących typach miejsc:
 - Miejsca narażone na bezpośrednie działanie promieni słonecznych
 - Miejsca o wysokiej wilgotności, np. łazienka
 - W pobliżu źródeł ciepła, takich jak piecze lub inne urządzenia wytwarzające ciepło
 - W pobliżu blatów kuchennych lub nawilżaczy powietrza, gdzie urządzenie będzie narażone na działanie pary lub tłuszczów;
 - Miejsca narażone na działanie deszczu lub wiatru
 - W pobliżu pojemników z wodą, np. wazonów

Nieprzestrzeganie tych zaleceń grozi pożarem, porażeniem prądem, awarią lub zniszczeniem produktu.



- Nie należy umieszczać produktu w miejscu, w którym może być narażony na kontakt z pyłem. Nieprzestrzeganie tego zalecenia może spowodować zagrożenie pożarowe.



- Wtyczka przewodu zasilającego jest urządzeniem odłączającym produkt od sieci. Wtyczka musi być łatwo dostępna.



- Nie wolno dotykać przewodu zasilającego mokrymi rękoma. Jeśli styki są mokre lub pokryte kurzem, należy je dokładnie wysuszyć lub wytrzeć z nich kurz. Nadmierna wilgoć może doprowadzić do śmiertelnego porażenia prądem.



- Przewód zasilający musi być podłączony do gniazdka ze stykiem ochronnym. (Nie dotyczy urządzeń niewymagających stosowania styku ochronnego). Nieprzestrzeganie tego zalecenia grozi śmiertelnym porażeniem prądem lub wystąpieniem innych obrażeń.



- Przewód zasilający należy dokładnie podłączyć do gniazda i urządzenia. Niedokładne włożenie wtyczki przewodu zasilającego grozi pożarem.



- Należy dopilnować, by przewód zasilający nie stykał się z gorącymi przedmiotami, np. grzejnikami. Nieprzestrzeganie tego zalecenia może spowodować pożar lub porażenie prądem elektrycznym.



- Nie wolno kłaść ciężkich przedmiotów lub samego urządzenia na przewodach zasilających. Nieprzestrzeganie tego zalecenia może spowodować pożar lub porażenie prądem elektrycznym.



- Należy zagiąć doprowadzony do budynku z zewnątrz przewód antenowy, aby uniemożliwić splanianie do środka wody deszczowej. Niezastosowanie się do tego zalecenia może spowodować uszkodzenie przez wodę wnętrza urządzenia lub porażenie elektryczne.



- Podczas montażu telewizora na ścianie należy uważać, aby przewód zasilający i przewody sygnałowe nie znajdowały się z tyłu telewizora. Niezastosowanie się do tego zalecenia może spowodować pożar lub porażenie prądem.

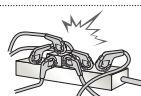

- Nie wolno podłączać zbyt wielu urządzeń elektrycznych do jednego gniazdka sieciowego z wieloma wejściami. Niezastosowanie się do tego zalecenia może spowodować przegrzanie gniazdka, a w konsekwencji pożar.

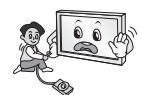

- Produktu nie wolno upuścić ani przewrócić podczas podłączania urządzeń zewnętrznych. Może to spowodować obrażenia ciała lub uszkodzenie produktu.



- Materiały chroniące przed wilgocią oraz winylowe opakowania należy przechowywać w miejscu niedostępnym dla dzieci. Materiał chroniący przed wilgocią jest szkodliwy w przypadku spożycia. W razie przypadkowego spożycia należy wymusić wymioty i udać się do najbliższego szpitala. Poza tym opakowania winylowe mogą spowodować uduszenie, dlatego należy przechowywać je w miejscu niedostępnym dla dzieci.



- Należy dopilnować, aby telewizor był zamontowany w sposób bezpieczny dla dzieci, a w szczególności uniemożliwiający jego przewrócenie, bądź próby wspinania się na niego przez dziecko. W przypadku nieprzestrzegania tego zalecenia telewizor może przewrócić się i spowodować poważne obrażenia.



- Po wyjęciu zużytych baterii z urządzenia należy uważać, aby nie zostały one zjedzone przez dzieci. W przypadku zjedzenia baterii należy natychmiast udać się do lekarza.



- Nie wolno wkładać przedmiotów przewodzących prąd (np. metalowych prętów) w końcówkę przewodu zasilającego, gdy drugi koniec jest podłączony do gniazdka elektrycznego. Poza tym nie wolno dotykać przewodu zasilającego bezpośrednio po podłączeniu go do gniazdka. Niezastosowanie się do tego zalecenia grozi śmiertelnym porażeniem prądem. (zależnie od modelu)



- W pobliżu produktu nie wolno przechowywać żadnych łatwopalnych substancji. Istnieje ryzyko wybuchu lub pożaru spowodowanego lekkomyślnym przechowywaniem łatwopalnych substancji.



- Nie wolno wrzucać do wnętrza produktu metalowych przedmiotów, takich jak monety, spinki do włosów, pręty lub druty, a także łatwopalnych przedmiotów, takich jak papier czy zapalniczki. Należy zwrócić szczególną uwagę, by zapobiec takiemu postępowaniu dzieci. Takie postępowanie grozi porażeniem prądem, pożarem lub uszkodzeniem ciała. W przypadku wrzucenia jakiegokolwiek przedmiotu do wnętrza produktu należy odłączyć przewód zasilający i skontaktować się z centrum obsługi.

6 INSTRUKCJE DOTYCZĄCE BEZPIECZEŃSTWA



- Nie należy spryskiwać produktu wodą ani przecierać go łatwopalnymi substancjami (np. rozcieńczalnikiem lub benzenem). Niezastosowanie się do tego zalecenia grozi pożarem lub porażeniem prądem.



- Należy unikać uderzania produktu lub upuszczania innych obiektów na produkt oraz obijania ekranu. Niezastosowanie się do tego zalecenia grozi uszkodzeniem ciała i uszkodzeniem produktu.



- Nie wolno dotykać produktu ani anteny podczas wyładowań atmosferycznych i burzy. Niezastosowanie się do tego zalecenia grozi śmiertelnym porażeniem prądem.

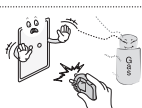

- Nie wolno dotykać gniazdka w przypadku ulatniania się gazu. W takim przypadku należy najpierw otworzyć okna w celu wentylacji pomieszczenia. Nieprzestrzeganie tego zalecenia może spowodować powstanie iskier, a w konsekwencji pożar lub poparzenie.



- Nie należy samodzielnie rozmontowywać, naprawiać ani modyfikować urządzenia. Niezastosowanie się do tego zalecenia grozi pożarem lub porażeniem prądem. W celu kontroli, kalibracji lub naprawy urządzenia należy skontaktować się z serwisem.



- W przypadku wystąpienia którejkolwiek z opisanych niżej sytuacji należy natychmiast odłączyć produkt i skontaktować się z najbliższym centrum serwisowym.
 - Produkt został uderzony
 - Produkt jest uszkodzony
 - Do wnętrza produktu dostały się jakieś przedmioty
 - Produkt wydzielal dym lub dziwny zapach

Niezastosowanie się do tego zalecenia może spowodować pożar lub porażenie prądem elektrycznym.



- Jeśli urządzenie ma nie być przez dłuższy czas używane, należy odłączyć przewód zasilający produktu. Osadzający się kurz może spowodować pożar, a przepalenie izolacji może spowodować nieszczelność przewodów elektrycznych, porażenie prądem lub pożar.



- Nie należy narażać urządzenia na kontakt z wilgocią ani kapiącą lub rozlaną wodą. Nie wolno stawiać na nim jakichkolwiek przedmiotów wypełnionych płynami, np. wazonów.

- Produktu nie należy instalować w miejscach, gdzie będzie narażony na działanie tłuszczów lub mgły olejowej, ponieważ może to spowodować uszkodzenie produktu i jego upadek.

**PRZESTROGA**

- Produkt należy ustawić w miejscu, w którym nie występują zakłócenia spowodowane falami radiowymi.



- Należy zapewnić wystarczającą ilość miejsca między anteną zewnętrzną a liniami zasilania, aby zapobiec ich zetknięciu w razie upadku anteny. Nieprzestrzeganie tego zalecenia grozi porażeniem prądem elektrycznym.



- Urządzenia nie wolno instalować w miejscach, z których mógłby spaść, takich jak niestabilne półki lub powierzchnie pochylone. Należy unikać także miejsc, gdzie występują drgania lub podtrzymanie całości produktu jest niemożliwe. W przeciwnym razie produkt może spaść lub przewrócić się, co grozi obrażeniami ciała lub uszkodzeniem urządzenia.



- W przypadku zainstalowania telewizora na podstawie należy zabezpieczyć go przed ryzykiem przewrócenia się. W przeciwnym wypadku produkt może przewrócić się i spowodować obrażenia.

- W przypadku montażu produktu na ścianie należy przykręcić uchwyt montażowy zgodny ze standardem VESA (opcjonalny) do tyłu obudowy. W trakcie instalacji urządzenia za pomocą uchwyty ściennego (opcjonalnego) należy je dokładnie przymocować, aby nie spadło.

- Korzystać można jedynie z wyposażenia dodatkowego i akcesoriów zalecanych przez producenta.



- Podczas instalacji anteny należy skorzystać z pomocy wykwalifikowanego personelu serwisowego. Nieprzestrzeganie tego zalecenia może spowodować zagrożenie pożarowe lub ryzyko porażenia prądem elektrycznym.

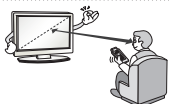

- Zalecamy oglądanie telewizji z zachowaniem odległości od ekranu co najmniej 2–7 razy większej niż długość przekątnej ekranu. Oglądanie telewizji przez zbyt długi czas może spowodować problemy z ostrością widzenia.

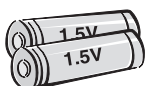

- Należy używać baterii tylko określonego typu. Nieprzestrzeganie tego zalecenia może spowodować uszkodzenie pilota zdalnego sterowania.

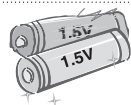

- Nie wolno mieszać nowych baterii ze starymi. Nieprzestrzeganie tego zalecenia może spowodować przegrzanie się baterii i wyciek elektrolitu.

- Baterii nie wolno wystawiać na działanie wysokiej temperatury, np. poprzez wystawienie na bezpośrednie działanie światła słonecznego, umieszczenie w pobliżu otwartego kominka lub grzejnika elektrycznego.

- Baterii jednorazowego użytku NIE wolno umieszczać w ładowarce.



- Między pilotem a czujnikiem nie powinno być żadnych obiektów.



- Promienie słoneczne lub silne światło innego rodzaju mogą zakłócać sygnał pilota zdalnego sterowania. W takim przypadku należy zmniejszyć poziom jasności w pomieszczeniu.

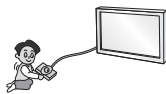

- W przypadku podłączania urządzeń zewnętrznych, takich jak konsole do gier wideo, należy dopilnować, aby długość przewodów była wystarczająca. W przeciwnym razie produkt może spaść, co grozi obrażeniami ciała lub uszkodzeniem urządzenia.



- Nie wolno włączać/wyłączać urządzenia przez włożenie wtyczki do gniazdka lub wyciągnięcie jej. (Nie wolno używać wtyczki jako włącznika). Może to spowodować awarię produktu lub porażenie prądem.

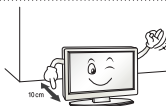

- Prosimy przestrzegać poniższych instrukcji instalacji, aby zapobiec przegrzaniu się produktu.
 - Odległość pomiędzy urządzeniem a ścianą powinna być większa niż 10 cm.
 - Produktu nie należy instalować w miejscu pozbawionym wentylacji (np. na półce biblioteczki lub w szafce).
 - Produktu nie należy umieszczać na dywanie czy poduszce.
 - Nie wolno blokować otworu wentylacyjnego (np. obrusem lub firaną).
 Niestosowanie się do tych zaleceń grozi pożarem.

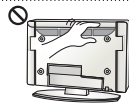

- W przypadku długiego oglądania telewizji należy unikać dotykania otworów wentylacyjnych telewizora, ponieważ mogą one się silnie nagrzewać. Nie wpływa to na prawidłowe działanie i jakość pracy produktu.

- Należy regularnie sprawdzać przewód urządzenia. Jeśli widoczne są uszkodzenia lub przepalone miejsca, należy odłączyć przewód i przerwać korzystanie z urządzenia aż do momentu, gdy zużyty element zostanie wymieniony przez autoryzowany punkt serwisowy na odpowiedni nowy przewód.



- Nie wolno dopuścić do gromadzenia się kurzu na wtyczce lub gniazdku. Nieprzestrzeganie tego zalecenia może spowodować zagrożenie pożarowe.



- Przewód zasilający należy zabezpieczyć przed fizycznymi przeciążeniami i uszkodzeniem mechanicznym (tj. skręceniem, zagięciem, zaciskaniem, przytrząskiwaniem drzwiami i podeptaniem). Należy zwracać szczególną uwagę na wtyczki, gniazdko oraz miejsce, w którym przewód łączy się z urządzeniem.



- Nie należy mocno naciskać na panel rękoma ani ostrymi przedmiotami, np. gwoździami, paznokciami, pilnikiem, ołówkiem lub długopisem, oraz należy unikać zadrapania panelu.

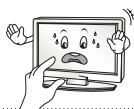

- Należy unikać dotykania ekranu lub naciskania go palcami przez dłuższy czas. Może to spowodować tymczasowe zniekształcenie obrazu na ekranie.



- Przed przystąpieniem do czyszczenia produktu i jego części należy odłączyć go od źródła zasilania. Produkt należy przetrzeć miękką szmatką. Używanie nadmiernej siły może spowodować porysowanie lub odbarwienie powierzchni. Nie wolno używać preparatów aerozolowych na bazie wody ani wilgotnej szmatki. W żadnym wypadku nie wolno używać środków czyszczących do szyb, nabyliczaczy samochodowych lub przemysłowych, substancji żrących, wosków, benzenu, alkoholu itp. ponieważ grozi to uszkodzeniem produktu i jego panelu. Nieprzestrzeganie tych zaleceń grozi pożarem, porażeniem prądem lub uszkodzeniem produktu (zniekształceniem, korozją lub pęknięciem).

- Jeśli urządzenie jest podłączone do gniazdka elektrycznego, wyłączenie urządzenia za pomocą wyłącznika nie spowoduje odłączenia go od źródła zasilania.



- Aby odłączyć przewód, należy chwycić wtyczkę i wyciągnąć ją. Rozłączenie przewodów wewnątrz przewodu zasilającego może spowodować pożar.



- W przypadku przenoszenia produktu należy najpierw wyłączyć zasilanie. Następnie należy odłączyć przewody zasilające, antenowe i inne przewody podłączeniowe. Uszkodzenie telewizora lub przewodu zasilającego może spowodować pożar lub porażenie prądem.



- Czynności związane z przenoszeniem i rozpakowywaniem produktu powinny wykonywać dwie osoby, ponieważ jest on ciężki. Niestosowanie się do tego zalecenia grozi obrażeniami ciała.



- Raz w roku należy skontaktować się z centrum serwisowym w celu oczyszczenia wewnętrznych elementów produktu. Nagromadzony kurz może spowodować uszkodzenie mechaniczne.



- Czynności serwisowe powinny być wykonywane przez wykwalifikowany personel. Są one konieczne, jeśli urządzenie zostało uszkodzone w jakikolwiek sposób, np. poprzez uszkodzenie wtyczki lub przewodu zasilającego, oblanie cieczą, upuszczenie jakiegoś przedmiotu do wnętrza urządzenia lub wystawienie urządzenia na działanie deszczu lub wilgoci, a także w przypadku gdy produkt nie działa prawidłowo lub został upuszczony.



- Jeśli urządzenie jest zimne, podczas włączania może wystąpić niewielkie migotanie obrazu. Jest to zjawisko normalne i nie świadczy o nieprawidłowym działaniu.



- Panel jest zaawansowanym technologicznie produktem o rozdzielczości od dwóch do sześciu milionów pikseli. Na panelu mogą być widoczne czarne i/lub jasne, kolorowe punkty (czerwone, niebieskie lub zielone) o wielkości 1 ppm. Nie oznaczają one uszkodzenia ani nie wpływają na jakość i niezawodność działania produktu. To zjawisko występuje również w produktach innych firm i nie może być podstawą do wymiany produktu lub zwrotu pieniędzy.



- Jasność i kolor panelu mogą wydawać się różne w zależności od pozycji oglądającego (kąta oglądania).
Zjawisko to ma związek z charakterystyką panelu. Nie ma ono związku z jakością produktu i nie jest usterką.



- Wyświetlanie przez długi czas nieruchomego głównego obrazu (np. logo kanału programu, menu ekranowego, sceny z gry wideo) może spowodować uszkodzenie ekranu w postaci pozostałości nieruchomego głównego obrazu. Gwarancja produktu nie obejmuje zjawiska utrwalenia nieruchomego głównego obrazu. Należy unikać wyświetlania na ekranie telewizora nieruchomych obrazów przez dłuższy czas (powyżej 2 godzin na ekranach LCD, powyżej 1 godziny na ekranach plazmowych). Również długotrwałe oglądanie telewizji w formacie 4:3 może spowodować utrwalenie pozostałości obrazu przy krawędziach ekranu. To zjawisko występuje również w produktach innych firm i nie może być podstawą do wymiany produktu lub zwrotu pieniędzy.

- **Dźwięki**

Odgłos trzaskania: odgłos trzaskania występujący podczas oglądania lub wyłączenia telewizora jest wynikiem termicznego kurczenia się plastiku w związku z temperaturą i wilgotnością. Ten odgłos jest typowy dla produktów wymagających deformacji termicznej. Szumienie obwodu elektrycznego/bzyczenie panelu: cichy dźwięk wytwarzany przez szybkie przełączanie obwodu, który dostarcza duże ilości prądu potrzebne do zasilania urządzenia. Występowanie i skala zjawiska różnią się w zależności od produktu. Ten dźwięk nie wpływa na jakość i niezawodność działania produktu.

- W pobliżu telewizora nie wolno używać produktów elektrycznych o wysokim napięciu (takich jak elektryczna łapka na komary). Może to spowodować nieprawidłowe działanie urządzenia.

Oglądanie obrazów 3D (Tylko modele 3D)

OSTRZEŻENIE

Warunki oglądania

- Czas oglądania
 - Podczas oglądania programów 3D należy co godzinę robić przerwy o długości 5-15 minut. Oglądanie programów 3D przez długi czas może powodować bóle głowy, zawroty głowy, zmęczenie lub nadwyrężenie oczu.

Osoby cierpiące na ataki epilepsji i przewlekłe chore

- Niektóre osoby mogą doznać ataku epilepsji lub innych nietypowych symptomów w wyniku wystawienia na migotanie światła lub szczególne efekty wizualne 3D.
- Nie należy oglądać filmów 3D w przypadku: odczuwania nudności, ciąży i/lub choroby przewlekłej, takiej jak epilepsja, choroby serca, nieprawidłowe ciśnienie krwi itp.
- Treści 3D nie są zalecane dla osób cierpiących na brak lub zaburzenia widzenia obuocznego. Istnieje ryzyko wystąpienia widzenia podwójnego lub dyskomfortu podczas oglądania.
- Osoby z zezem, amblyopią („leniwe oko”) lub astygmatyzm mogą mieć trudności w postrzeganiu głębi i szybko odczuwać zmęczenie podczas oglądania podwójnych obrazów. W takim przypadku zalecamy częstsze przerwy niż u przeciętnej osoby dorosłej.
- Osoby, u których występują różnice pomiędzy wzrokiem prawego i lewego oka, powinny skorygować tę różnicę przed oglądaniem obrazów 3D.

Objawy, które mogą wymagać zaprzestania lub przerwania oglądania obrazów 3D

- Nie należy oglądać programów 3D w przypadku odczuwania zmęczenia spowodowanego brakiem snu, przepracowaniem lub spożyciem alkoholu.
- W przypadku wystąpienia poniższych objawów należy przestać oglądać obraz 3D i odpocząć do czasu ustąpienia objawów.
 - Jeśli objawy nie ustąpią, należy skonsultować się z lekarzem. Objawy mogą obejmować bóle głowy, bóle oczu, zawroty głowy, nudności, kołatanie serca, rozmazanie widzenia, dyskomfort, podwójne widzenie, zmęczenie oczu lub ogólne zmęczenie.



PRZESTROGA

Warunki oglądania

- Odległość od telewizora
 - Podczas oglądania treści 3D należy zachować odległość od ekranu wynoszącą co najmniej dwukrotność długości przekątnej. W przypadku odczuwania dyskomfortu podczas oglądania treści 3D należy odsunąć się od telewizora.

Wiek widzów

- Niemowlęta/dzieci
 - Niedozwolone jest oglądanie obrazu 3D przez dzieci do 6 roku życia.
 - Dzieci w wieku do 10 lat mogą wykazywać nadmierne reakcje i ekscytację, ponieważ ich zmysł wzroku dopiero się rozwija (np. mogą próbować dotykać obiektów 3D, lub wchodzić w ekran telewizora). Dlatego należy zwracać szczególną uwagę na dzieci oglądające treści 3D.
 - U dzieci występują większe różnice w widzeniu materiałów 3D dla obu oczu niż u osób dorosłych, ponieważ odległość między oczami u dzieci jest krótsza niż u dorosłych. Dlatego ich postrzeganie głębi będzie bardziej stereoskopowe niż u dorosłych oglądających ten sam obraz 3D.
- Młodzież
 - Młodzież poniżej 19 roku życia może wykazywać nadwrażliwość na stymulację przez światło w treściach 3D. Młodzież nie powinna oglądać treści 3D przez zbyt długi czas, zwłaszcza w stanie zmęczenia.
- Osoby starsze
 - Osoby starsze mogą dostrzegać efekt trójwymiarowości w mniejszym stopniu niż osoby młodsze. Nie należy siedzieć w mniejszej odległości od telewizora niż zalecana.

Zalecenia dotyczące korzystania z okularów 3D

- Należy używać okularów 3D firmy LG. Niestosowanie się do tego zalecenia może uniemożliwić prawidłowe oglądanie obrazu 3D.
- Nie należy używać okularów 3D zamiast okularów tradycyjnych, przeciwsłonecznych lub ochronnych.
- Korzystanie ze zmodyfikowanych okularów 3D może powodować zmęczenie oczu lub zniekształcenie obrazu.
- Okularów 3D nie należy przechowywać w miejscach bardzo nagranych ani bardzo zimnych. Grozi to ich zniekształceniem.
- Okulary 3D są delikatne i łatwo je zarysować. Do czyszczenia ich soczewek należy używać czystej, miękkiej szmatki. Powierzchni soczewek okularów 3D nie wolno szorować ostrymi narzędziami ani czyścić/wycierać za pomocą środków chemicznych.

! UWAGA

- Telewizor użytkownika może różnić się od pokazanego na ilustracji.
- Menu ekranowe telewizora użytkownika może się nieco różnić od przedstawionego w tej instrukcji.
- Dostępne menu i opcje mogą być różne w zależności od używanego źródła sygnału wejściowego i modelu produktu.
- Nowe funkcje mogą być dodawane do tego telewizora w przyszłości.
- Aby zmniejszyć zużycie energii, można włączyć tryb czuwania telewizora. Jeśli telewizor ma nie być używany przez dłuższy czas, należy go wyłączyć, aby zmniejszyć zużycie energii.
- Zużycie energii podczas korzystania z telewizora można znacząco ograniczyć, zmniejszając jasność obrazu. Spowoduje to obniżenie ogólnych kosztów eksploatacji urządzenia.

PROCEDURA INSTALACJI

- 1 Otwórz opakowanie i sprawdź, czy w zestawie znajdują się wszystkie akcesoria.
- 2 Przymocuj podstawę do telewizora.
- 3 Podłącz urządzenie zewnętrzne do telewizora.
- 4 Upewnij się, że połączenie z siecią jest dostępne.

Korzystanie z funkcji sieciowych telewizora jest możliwe dopiero po nawiązaniu połączenia z siecią.

*Po pierwszym uruchomieniu telewizora od jego dostarczenia z fabryki inicjalizacja urządzenia może potrwać do 60 sekund.

MONTAŻ I PRZYGOTOWANIE DO PRACY**Rozpakowywanie**

Zalecamy sprawdzenie, czy opakowanie zawiera poniższe elementy. W przypadku braku jakiegokolwiek elementu należy skontaktować się ze sprzedawcą. Urządzenie i akcesoria pokazane na ilustracjach w tej instrukcji mogą się różnić wyglądem od zakupionych przez użytkownika.

! PRZESTROGA

- Aby zapewnić maksymalne bezpieczeństwo i długi czas eksploatacji urządzenia, nie należy podłączać do niego żadnych niezatwierdzonych akcesoriów.
- Jakiegokolwiek szkody i obrażenia ciała spowodowane stosowaniem niezatwierdzonych akcesoriów nie są objęte gwarancją.
- Niektóre modele mają cienką folię przyklepioną do ekranu. Folię tej nie wolno usuwać.

! UWAGA

- Zawartość opakowania z produktem może się różnić w zależności od modelu.
- W związku z unowocześnieniem funkcji produktu dane techniczne produktu i treść tej instrukcji obsługi mogą ulec zmianie bez wcześniejszego powiadomienia.
- W celu zapewnienia najwyższej jakości połączeń przewody HDMI i urządzenia USB powinny mieć końcówki o grubości mniejszej niż 10 mm i szerokości mniejszej niż 18 mm. Jeśli przewód lub pamięć masowa USB nie pasują do portu USB w telewizorze, użyj przewodu przedłużającego, zgodnego ze standardem USB 2.0.

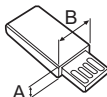
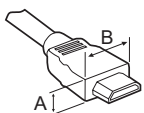

*A ≤ 10 mm

*B ≤ 18 mm

! UWAGA**Jak korzystać z rdzenia ferrytowego (zależnie od modelu)**

- Zastosuj rdzeń ferrytowy na przewodzie zasilającym w celu zmniejszenia zakłóceń elektromagnetycznych. Owiń przewód zasilający jeden raz wokół rdzenia ferrytowego. Umieść rdzeń ferrytowy blisko telewizora.



[Przekrój rdzenia ferrytowego]

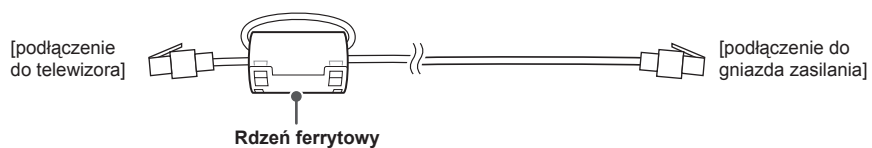

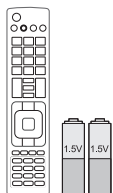

Pilot zdalnego sterowania i baterie (AAA)
(zależnie od modelu)
Pilot zdalnego sterowania nie jest dołączany do zestawu w niektórych krajach.
(Patrz str. 27, 28)

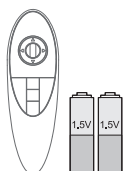

Pilot zdalnego sterowania Magic, baterie (AA)
(Tylko modele UB85**, UB93**, UB95**, UB98**, UC97**)
(Patrz str. 29)

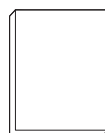

Instrukcja obsługi



Tag on
(zależnie od modelu)



Przewód zasilający
(zależnie od modelu)

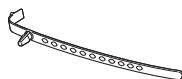

Uchwyt do przewodów
(zależnie od modelu)
(Patrz str. A-8, A-9)



Kinowe okulary 3D
Liczba sztuk okularów 3D może być różna w zależności od modelu i kraju.
(Tylko modele UB85**, UB95**, UB98**, UC97**)

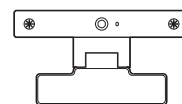

Kamera do wideorozmów
(zależnie od modelu)

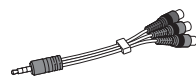

Przewód typu Component
(Patrz str. A-28)

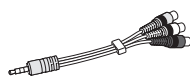

Przewód typu Composite
(Patrz str. A-28, A-31)



Przewód z przejściówką do wtyków typu Scart
(zależnie od modelu)
(Patrz str. A-50)

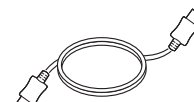

Przewód HDMI
(zależnie od modelu)
(Patrz str. A-15)



Nóżka podstawy / Stopka podstawy
(Tylko modele UB85**-ZA, UB93**, UB95**-ZA)
(Patrz str. A-3)



Nóżka podstawy / Stopka podstawy
(Tylko modele UB85**-ZD, UB95**-ZB)
(Patrz str. A-4)

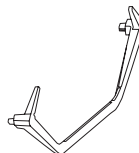

Stopka podstawy
(Tylko modele 65/79/84UB98**)
(Patrz str. A-5)

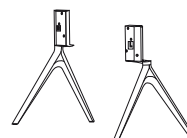

Stopka podstawy
(Tylko modele 98UB98**)
(Patrz str. A-7)

POLSKI



**Nóżka podstawy /
Stopka podstawy**
(Tylko modele UC97**)
(Patrz str. A-7, A-8)



Wkręty podstawy
8Szt. M4 x L20
(Tylko modele UB85**-
ZA, UB93**, UB95**-
ZA)
4Szt. M4 x L20
(Tylko modele UB85**-
ZD, UB95**-ZB,
UC97**)
(Patrz str. A-3, A-4, A-8)



Wkręty podstawy
4Szt. M4 x L10
(Tylko modele UB85**-
ZD, UB95**-ZB,
UC97**)
(Patrz str. A-4, A-7)



Wkręty podstawy
4Szt. M6 x L47
(Tylko modele
65UB98**)
(Patrz str. A-5)



Wkręty podstawy
4Szt. M6 x L52
(Tylko modele
79/84UB98**)
(Patrz str. A-5)

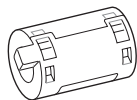

Noyau de ferrite
(zależnie od modelu)



**Uchwyt
przytrzymujący
przewody**
2Szt.
(Tylko modele
UB85**-ZA, UB93**,
UB95**-ZA)
(Patrz str. A-8)

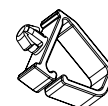

**Uchwyt
przytrzymujący
przewody**
2Szt.
(Tylko modele UB85**-
ZD, UB95**-ZB,
UC97**)
(Patrz str. A-8, A-9)



**Uchwyt
przytrzymujący prze-
wody**
1Szt.
(Tylko modele
98UB98**)
(Patrz str. A-9)

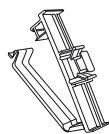

**Uchwyt
przytrzymujący prze-
wody**
1Szt.
(Tylko modele
98UB98**)
(Patrz str. A-9)



Klucz imbusowy
(Tylko modele UB98**)
(Patrz str. A-5, A-6, A-7)



Wkręt izolacyjny
4Szt.
(Tylko modele
84UB98**)
(Patrz str. A-5)



**Wewnętrzny element
dystansowy uchwytu
ściennego**
4Szt.
(Tylko modele UC97**)
(Patrz str. 24)

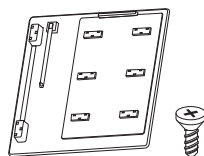

**Pokrywa portu AV /
Wkręt**
1Szt., M3 x L8
(Tylko modele
98UB98**)
(Patrz str. A-10)

Elementy do nabycia osobno

Elementy nabywane osobno mogą bez powiadomienia ulec zmianie lub modyfikacji w celu poprawy jakości. W celu nabycia tych akcesoriów należy skontaktować się z punktem zakupu urządzenia.

Wymienione urządzenia współpracują jedynie z niektórymi modelami.

AG-F***DP

Okulary do korzystania z funkcji Dual Play (Tryb dwu ekranów)

AG-F***

Kinowe okulary 3D

AN-MR500

Pilot zdalnego sterowania Magic

AN-VC5**

Kamera do wideorozmów

Urządzenie audio firmy LG

Tag on

POLSKI

Kompatybilność	UB85**, UB95**, UC97**	UB93**	UB98**
AG-F***DP Okulary do korzystania z funkcji Dual Play	•		•
AG-F*** Kinowe okulary 3D	•		•
AN-MR500 Pilot zdalnego sterowania Magic	•	•	•
AN-VC5** Kamera do wideorozmów	•	•	
Urządzenie audio firmy LG	•	•	•
Tag on	•	•	•

Nazwa i wygląd modelu mogą ulec zmianie po zmianie funkcji produktu lub na skutek rozmaitych decyzji producenta.

POLSKI

Złącza i przyciski sterujące

Typ A : UB85**-ZA

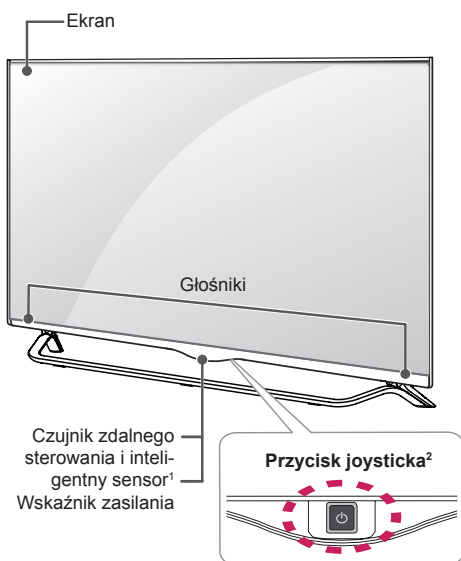

Typ B : UB85**-ZD

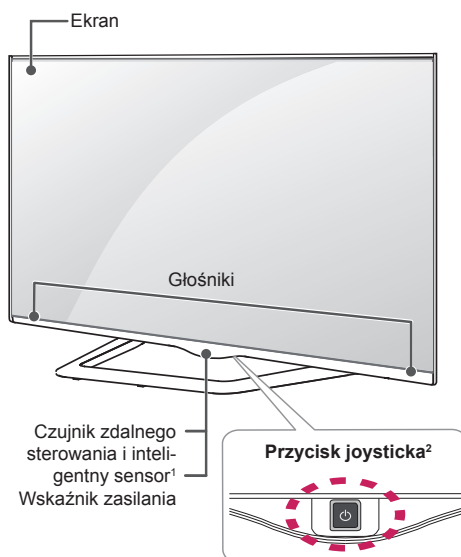

Typ C : UB93**, UB95**-ZA

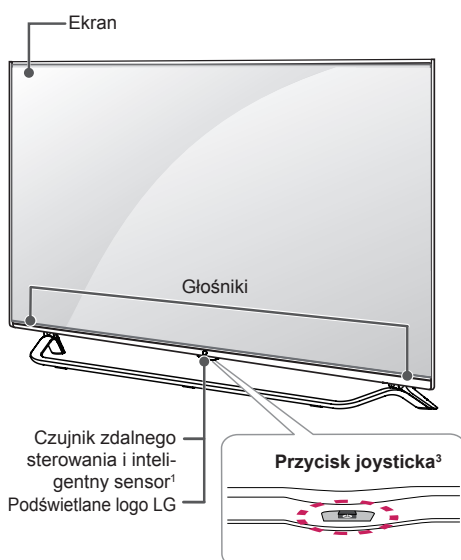

Typ D : UB95**-ZB

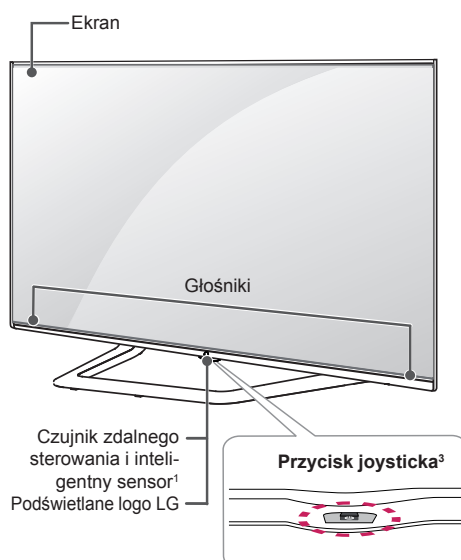

Typ E : 65/79UB98**

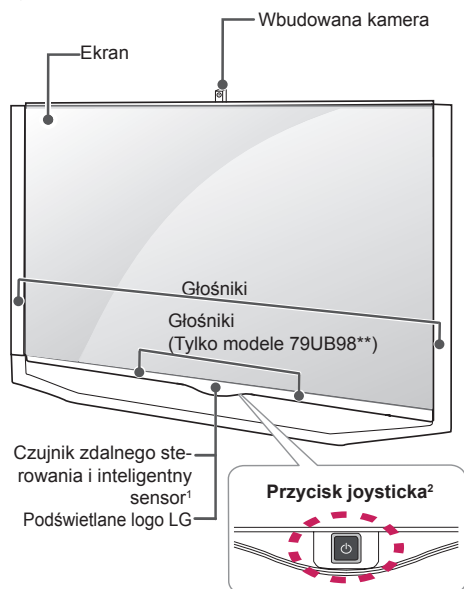

Typ F : 84UB98**

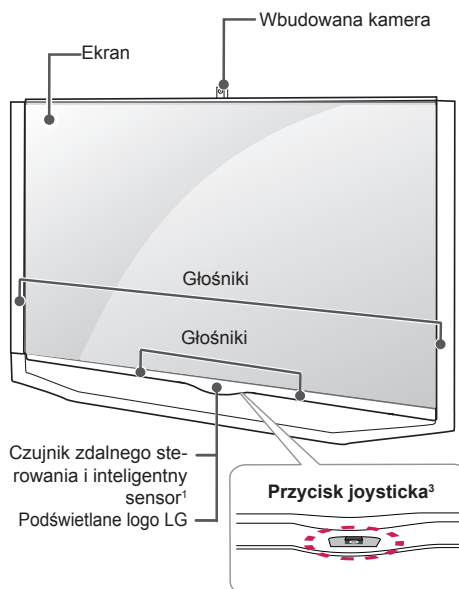

Typ G : 98UB98**

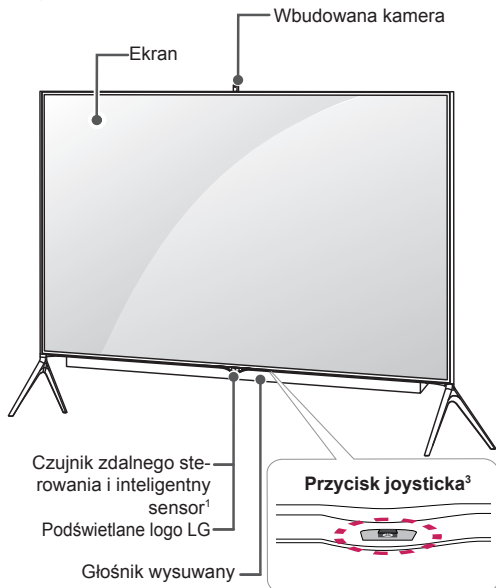

Typ H : UC97**

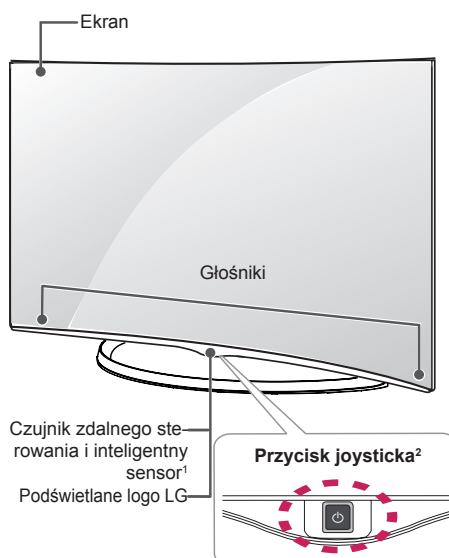

POLSKI

- 1 Inteligentny sensor - dostosowuje jakość i jasność obrazu do warunków otoczenia.
- 2 Przycisk joysticka - Ten przycisk znajduje się za ekranem telewizora.
- 3 Przycisk joysticka - Ten przycisk znajduje się pod ekranem telewizora.



! UWAGA

- Podświetlane logo LG i wskaźnik zasilania można włączyć lub wyłączyć, wybierając menu **Ogólna** w menu głównym. (zależnie od modelu)

Korzystanie z przycisku joysticka

Naciskając przycisk joysticka lub przesuwając go w górę, w dół, w lewo lub w prawo, można sterować funkcjami telewizora.

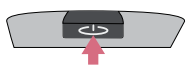
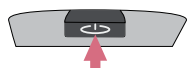
Podstawowe funkcje

	Włączanie	Gdy telewizor jest wyłączony, naciśnij krótko przycisk joysticka jeden raz. Gdy telewizor jest wyłączony, naciśnij krótko przycisk joysticka jeden raz.
	Wyłączanie	Gdy telewizor jest włączony, naciśnij i przytrzymaj przez kilka sekund przycisk joysticka.
	Regulacja głośności	Aby dostosować poziom głośności, naciśnij przycisk joysticka i przesunij go w lewo lub w prawo.
	Przełączanie programów	Aby przewijać listę zaprogramowanych kanałów, naciśnij przycisk joysticka i przesunij go w górę lub w dół.





! UWAGA

- Umieszczając palec na przycisku joysticka i przesuwając przycisk w górę, w dół, w lewo lub w prawo, należy uważać, aby nie nacisnąć przycisku. Jeśli przycisk zostanie naciśnięty przed przesunięciem, nie można będzie dostosować poziomu głośności i zapisanych programów.

Dostosowywanie ustawień menu

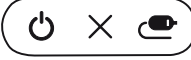
Gdy telewizor jest włączony, naciśnij przycisk joysticka jeden raz.

Aby dostosować ustawienia menu (☺, ✕, 📺), przesuwaj przyciskiem joysticka w lewo lub w prawo.

		TELEWIZOR WYŁ.	Wyłączenie zasilania.
		ZAMKNIJ	Zamknięcie menu ekranowych i powrót do trybu oglądania telewizji.
		WEJŚCIE	Zmiana źródła sygnału wejściowego.

Podnoszenie i przenoszenie telewizora

Przed podjęciem próby przeniesienia lub podniesienia telewizora należy przeczytać poniższe informacje. Pomogą one uniknąć jego porysowania lub uszkodzenia, a także zapewnić bezpieczny transport niezależnie od modelu i rozmiarów.



PRZESTROGA

- Należy unikać dotykania ekranu, ponieważ może to doprowadzić do jego uszkodzenia.

- Zaleca się przenoszenie telewizora w oryginalnym kartonie lub opakowaniu.
- Przed uniesieniem lub przeniesieniem telewizora należy odłączyć przewód zasilający i wszystkie inne przewody.
- Telewizor należy trzymać ekranem zwróconym na zewnątrz, aby zapobiec uszkodzeniom.



- Telewizor należy chwycić mocno u góry i u dołu ramy. Nie wolno go trzymać za część przezroczystą, głośnik ani kratkę głośnika.

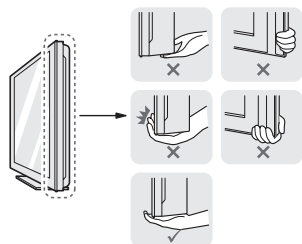

- Duży telewizor powinny przenosić przynajmniej 2 osoby.
- Niosąc telewizor, należy go trzymać w sposób pokazany na poniższej ilustracji.

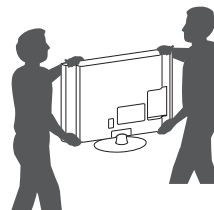

- Podczas transportu telewizora należy chronić go przed wstrząsami i nadmiernymi drganiami.
- Podczas transportu telewizora należy go trzymać w pozycji pionowej – nie wolno obracać go na bok ani pochylać w lewo lub w prawo.
- Nie należy używać nadmiernej siły wobec obudowy, ponieważ jej zginanie lub wyginanie może spowodować uszkodzenie ekranu.

Montaż na płaskiej powierzchni

- Podnieś telewizor i ustaw go na płaskiej powierzchni w pozycji pionowej.
 - Pozostaw co najmniej 10-centymetrowy odstęp od ściany w celu zapewnienia odpowiedniej wentylacji.

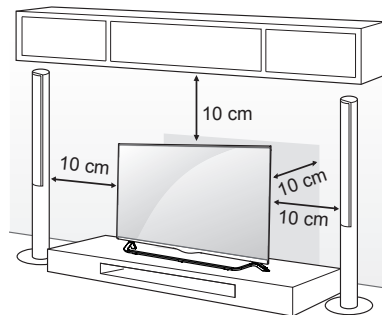

- Podłącz przewód zasilający do gniazdka sieciowego.



PRZESTROGA

- Telewizora nie wolno umieszczać w pobliżu źródeł ciepła ani na nich, ponieważ grozi to pożarem lub uszkodzeniem telewizora.

Korzystanie z systemu zabezpieczającego Kensington

(dostępnego tylko dla niektórych modeli.)

- Telewizor użytkownika może różnić się od pokazanego na ilustracji.

Złącze systemu zabezpieczającego Kensington znajduje się z tyłu obudowy telewizora. Więcej informacji na temat montażu zabezpieczenia i korzystania z niego można znaleźć w dołączonej do niego instrukcji obsługi albo na stronie <http://www.kensington.com>.

Za pomocą kabla systemu zabezpieczającego Kensington połącz telewizor ze stolikiem.

POLSKI

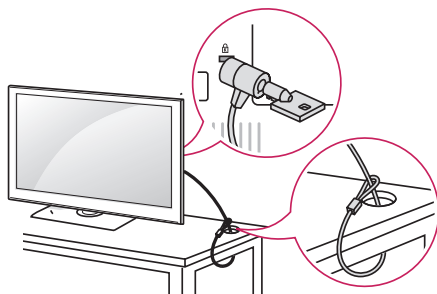

Mocowanie telewizora do ściany

(W niektórych modelach ta funkcja jest niedostępna.)

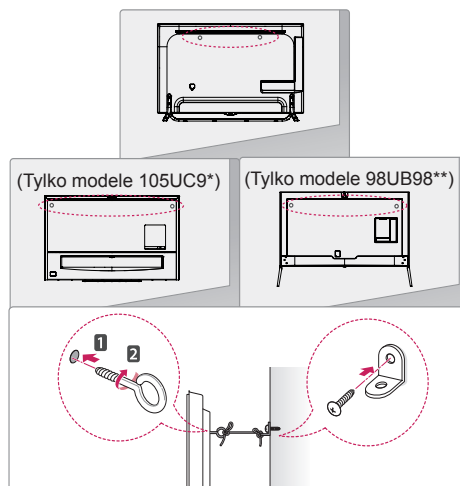

- 1 Włóż i dokręć śruby oczkowe lub uchwyty i śruby z tyłu telewizora.
 - Jeśli w miejscach, gdzie mają się znaleźć śruby oczkowe, są już wkręcone inne śruby, wykręć je.
- 2 Przymocuj uchwyty ścienne do ściany za pomocą śrub. Położenie uchwytów ściennych powinno odpowiadać pozycji śrub oczkowych wkręconych z tyłu telewizora.
- 3 Połącz śruby oczkowe z uchwytami ściennymi za pomocą napiętej, odpowiednio wytrzymałej linki, która powinna biec równoległe do podłogi.



PRZESTROGA

- Należy dopilnować, aby telewizor był zamontowany w sposób bezpieczny dla dzieci, a w szczególności uniemożliwiający jego przewrócenie, bądź próby wspinania się na niego przez dziecko.



UWAGA

- Do zamontowania telewizora należy użyć stolika lub półki wystarczająco dużych i mocnych, aby pomieścić urządzenie i wytrzymać jego ciężar.
- Śruby, uchwyty oraz linka nie są dołączone do telewizora. W sprawie zakupu dodatkowych akcesoriów prosimy skontaktować się z lokalnymi punktami sprzedaży.

Montaż na ścianie

Uważnie przymocuj opcjonalny uchwyt ścienny do tyłu telewizora oraz do mocnej ściany prostopadłej do podłogi. Jeśli chcesz zawiesić telewizor na słabszych ścianach lub innych elementach, skonsultuj się z wykwalifikowanym technikiem.

Firma LG zaleca przeprowadzenie montażu urządzenia na ścianie przez wykwalifikowanego instalatora. Zalecamy korzystanie z uchwyty ściennego firmy LG. W przypadku korzystania z uchwyty ściennego producenta innego niż firma LG należy wybrać uchwyt zapewniający odpowiednie zamocowanie urządzenia do ściany umożliwiające optymalne podłączenie urządzeń zewnętrznych.

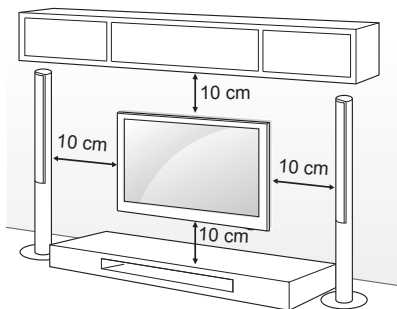

Wolno używać wyłącznie ściennego uchwyty montażowego i wkrętów spełniających wymagania standardu VESA. W tabeli poniżej podano standardowe wymiary zestawów do montażu ściennego.

Elementy do nabycia osobno (uchwyt ścienny)

Model	49/55UB85** 55UB95** 55UC97**	60UB85** 65UB93** 65UB95** 65UB98** 65UC97**
VESA (A x B)	400 x 400	400 x 400
Typ wkrętu	M6	M6
Liczba wkrętów	4	4
Uchwyt ścienny	LSW440B MSW240	LSW440B

Model	79/84UB98**
VESA (A x B)	600 x 400
Typ wkrętu	M8
Liczba wkrętów	4
Uchwyt ścienny	LSW640B

Uchwyt ścienny		
LSW440B	MSW240	LSW640B

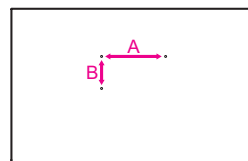

**PRZESTROGA**

- Przed rozpoczęciem przenoszenia lub montażu telewizora należy odłączyć go od zasilania. Niezastosowanie się do tego zalecenia grozi porażeniem prądem.
- W przypadku montażu telewizora na suficie lub pochylonej ścianie może on spaść, powodując poważne obrażenia ciała u osób znajdujących się w pobliżu.
Do montażu należy użyć uchwytu ściennego dopuszczonego przez firmę LG do użytku z danym modelem urządzenia. W razie potrzeby należy skonsultować się ze sprzedawcą lub technikiem.
Uszkodzenia powstałe w wyniku korzystania z uchwytu ściennego innej firmy nie są objęte gwarancją.
- Nie wolno zbyt mocno dokręcać wkrętów, ponieważ może to doprowadzić do uszkodzenia telewizora, a w efekcie do utraty gwarancji.
- Należy użyć wyłącznie ściennego uchwytu montażowego i wkrętów spełniających wymagania standardu VESA. Szkody i obrażenia ciała spowodowane niewłaściwym użytkowaniem lub zastosowaniem nieodpowiednich akcesoriów nie są objęte gwarancją.

**UWAGA**

- Należy używać wyłącznie wkrętów wymienionych w specyfikacji standardu VESA.
- W skład zestawu do montażu ściennego wchodzi instrukcja obsługi i niezbędne części.
- Uchwyt ścienny jest wyposażeniem dodatkowym. Dodatkowe akcesoria można nabyć u lokalnego sprzedawcy.
- Długość wkrętów może być różna w zależności od modelu uchwytu ściennego. Należy użyć wkrętów o odpowiedniej długości.
- Więcej informacji można znaleźć w instrukcji dołączonej do zestawu do montażu ściennego.
- Montując telewizor na uchwycie ściennym innej firmy, należy włożyć wewnętrzne elementy dystansowe uchwytu ściennego do otworów montażowych w telewizorze, aby ustawić telewizor w pionie. W przypadku korzystania z uchwytu ściennego LG nie należy używać elementów dystansowych. (Tylko modele UC97**)

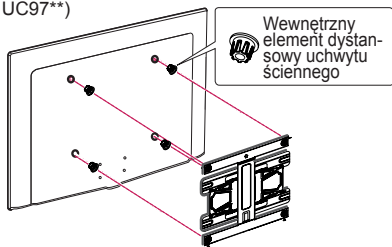
**Głośnik wysuwany**

(Tylko modele 98UB98**)

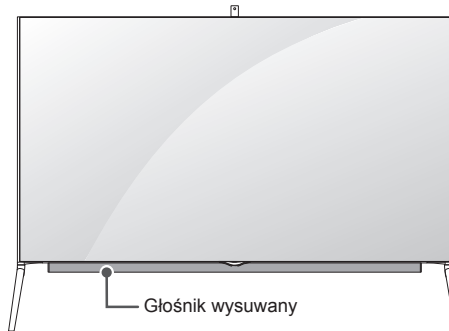

- 1 Po włączeniu telewizora ukryte głośniki wysuwają się z wnętrza urządzenia.
- 2 Aby skonfigurować wysuwane głośniki, przejdź do opcji **Ustawienia** → **DŹWIĘK** → **Wyjście dźwięku** → **Głośnik wysuwany**.
 - Nie należy używać zbyt dużej siły podczas wysuwania głośników z wnętrza telewizora. Niezastosowanie się do tego zalecenia może spowodować nieprawidłowe działanie urządzenia.
 - Głośniki powinny być wysunięte podczas oglądania telewizji. Niezastosowanie się do tego zalecenia powoduje nieprawidłowe odtwarzanie dźwięku i jego zniekształcenie.
- 3 Podczas transportu telewizora wysuwane głośniki powinny być schowane wewnątrz urządzenia. Wysunięcie głośników podczas transportu może spowodować ich uszkodzenie, a w rezultacie nieprawidłowe działanie urządzenia.
 - W celu wsunięcia głośników do wnętrza urządzenia należy przejść do opcji **DŹWIĘK** → **Wyjście dźwięku** → **Głośnik wysuwany**, następnie wybrać pozycję **"Otwórz, gdy telewizor jest włączony."** i nacisnąć przycisk zasilania.

PRZESTROGA

- Podczas pracy wysuwanych głośników (przy włączonym lub wyłączonym telewizorze) należy dopilnować, aby dzieci nie kładły rąk w pobliżu działającej części głośnika (na dole telewizora) i aby nie wchodziły w przestrzeń pod telewizorem.
 - Wysunięte głośniki mogą spowodować przytraśnięcie i obrażenia rąk.

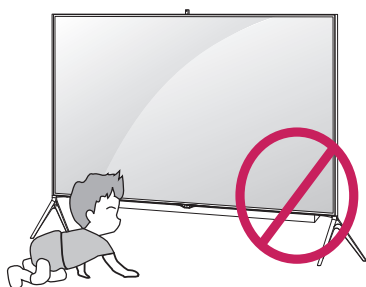

- Pod telewizorem nie należy przechowywać żadnych przedmiotów.
 - Może to zakłócać pracę głośnika.

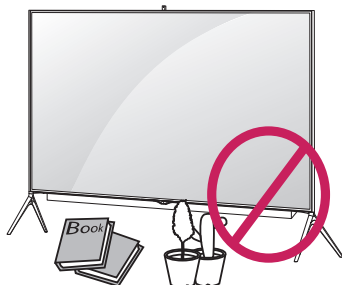
**Korzystanie z wbudowanej kamery**

(Tylko modele UB98**)

Wbudowana kamera w telewizorze umożliwia prowadzenie wideorozmów za pośrednictwem programu Skype oraz korzystanie z funkcji rozpoznawania ruchu. Ten telewizor nie obsługuje kamery zewnętrznej.

UWAGA

- Korzystając z wbudowanej kamery, należy mieć świadomość odpowiedzialności prawnej związanej z korzystaniem lub niewłaściwym korzystaniem z kamery wynikającej z obowiązujących przepisów prawa krajowego, w tym przepisów prawa karnego.
- Przepisy mające zastosowanie w tym przypadku obejmują ustawy o ochronie danych osobowych regulujące przetwarzanie i przekazywanie danych osobowych oraz przepisy dotyczące monitoringu za pośrednictwem kamery w miejscu pracy oraz innych miejscach.
- Podczas korzystania z wbudowanej kamery należy wystrzegać się sytuacji niezgodnych z prawem lub budzących wątpliwości natury moralnej. W przypadku miejsc i wydarzeń niemających charakteru publicznego może być wymagana zgoda na filmowanie. Zalecamy wystrzegać się następujących sytuacji :
 - (1) Korzystanie z kamery w miejscach, w których jest to zazwyczaj zabronione, takich jak WC, szatnie, przymierzalnie i strefy bezpieczeństwa.
 - (2) Korzystanie z kamery stanowiące naruszenie prywatności.
 - (3) Korzystanie z kamery stanowiące naruszenie obowiązujących regulacji lub przepisów.

Przygotowanie wbudowanej kamery do pracy

(W niektórych modelach ta funkcja jest niedostępna.)

- 1 Pociągnij do góry suwak znajdujący się z tyłu telewizora.

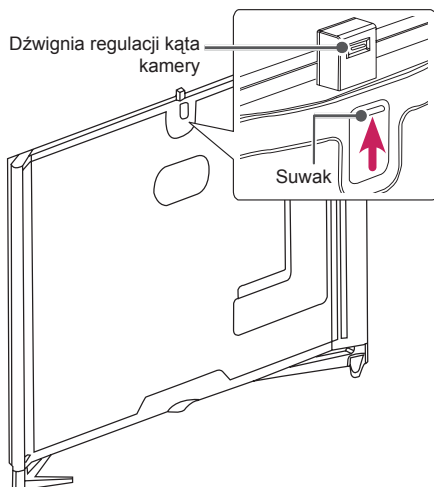

! UWAGA

- Przed rozpoczęciem korzystania z wbudowanej kamery zdejmij folię ochronną.

- 2 Możliwe jest dostosowanie kąta kamery za pomocą dźwigni znajdującej się z tyłu wbudowanej kamery.

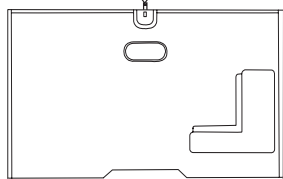
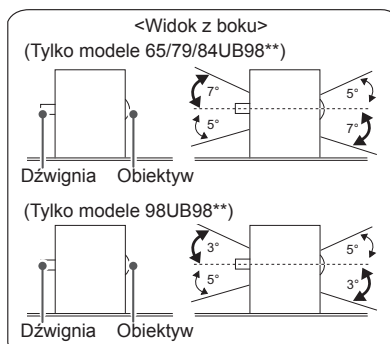

- 3 Gdy wbudowana kamera nie jest używana, wciśnij ją w dół.

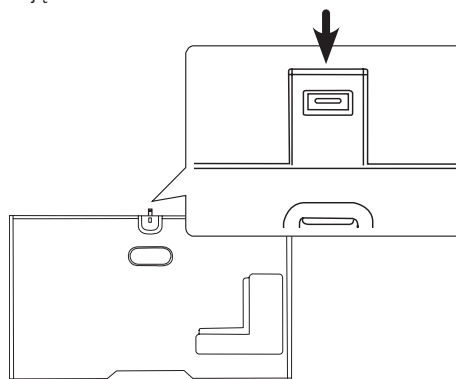

Części składowe wbudowanej kamery

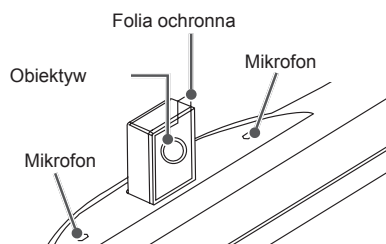

Sprawdzanie zasięgu obiektywu kamery

- 1 Naciśnij przycisk (Menu główne), aby otworzyć menu **Menu główne**.
- 2 Wybierz opcję **Kamera** i naciśnij **Przycisk kółka (OK)**.

! UWAGA

- Optymalna odległość od kamery podczas korzystania z funkcji rozpoznawania ruchu wynosi od 1,5 do 4,5 m.

PILOT ZDALNEGO STEROWANIA

Opisy zamieszczone w tej instrukcji dotyczą przycisków dostępnych na pilocie zdalnego sterowania. Zaleca się uważne przeczytanie instrukcji i użytkowanie telewizora w prawidłowy sposób.

W celu włożenia baterii należy otworzyć pokrywę komory baterii, włożyć baterie (1,5 V AAA) zgodnie z oznaczeniami \oplus i \ominus na etykiecie w komorze baterii, a następnie zamknąć pokrywę komory baterii.

W celu wyjęcia baterii należy wykonać czynności takie, jak przy ich wkładaniu, ale w odwrotnej kolejności.

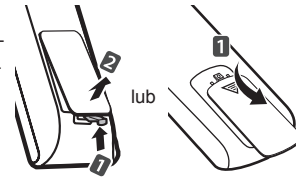

! PRZESTROGA

- Nie wolno mieszać starych baterii z nowymi, ponieważ może to doprowadzić do uszkodzenia pilota.
- Pilot zdalnego sterowania nie jest dołączony do zestawu w niektórych krajach.

Pilota należy kierować w stronę czujnika zdalnego sterowania w telewizorze. (zależnie od modelu)

	<p>(ZASILANIE) Włączanie i wyłączenie telewizora.</p> <p>INPUT Zmiana źródła sygnału wejściowego.</p> <p>Q. MENU Przejście do najczęściej wykorzystywanych funkcji.</p> <p>SETTINGS Przejście do głównych menu.</p> <p>INFO Wyświetlanie informacji o aktualnym programie i ustawieniach ekranu.</p> <p>(Instrukcja obsługi) Wyświetlanie instrukcji obsługi.</p>
	<p>GUIDE Wyświetlanie przewodnika po programach.</p> <p>(Spacja) Wstawienie spacji za pomocą klawiatury ekranowej.</p> <p>Q.VIEW Powrót do poprzednio oglądanego programu.</p> <p>FAV Wyświetlenie listy ulubionych kanałów.</p> <p>3D Oglądanie obrazu w trybie 3D. (zależnie od modelu)</p> <p>MUTE Wyciszenie wszystkich dźwięków.</p> <p>+ / - Regulacja głośności.</p> <p>^ / v Przewijanie zapisanych programów lub kanałów.</p> <p>← PAGE → Przejście do poprzedniego lub następnego ekranu.</p>
	<p>RECENT Wyświetla dotychczasową historię.</p> <p>SMART Dostęp do menu głównego.</p> <p>MY APPS Wyświetlenie listy aplikacji.</p> <p>Przyciski nawigacji (w górę/w dół/w lewo/w prawo) Przewijanie pozycji menu i ustawień.</p> <p>OK Wybór menu i ustawień oraz zatwierdzanie wyboru.</p> <p>BACK Powrót do poprzedniego poziomu menu.</p> <p>LIVE MENU Wyświetla listę opcji: Polecane, Programme, Szukaj oraz Nagrane.</p> <p>EXIT Zamknięcie menu ekranowych i powrót do trybu oglądania telewizji.</p>
	<p>1 Kolorowe przyciski Dostęp do specjalnych funkcji w niektórych menu. (●): czerwony, (●●): zielony, (●●●): żółty, (●●●●): niebieski)</p> <p>2 PRZyciski TELETEKSTU Te przyciski służą do obsługi teletekstu.</p> <p>APP/* Umożliwia wybór pozycji dostępnych w menu telewizji MHP. (Tylko Włochy) (Zależnie od modelu)</p> <p>LIVE TV Powrót do trybu LIVE TV.</p> <p>Przyciski sterowania (■, ▶, , ◀, ▶▶) Sterowanie odtwarzaniem treści Premium, menu Time Machine^{Ready} i SmartShare oraz urządzeniami zgodnymi ze standardem SIMPLINK (urządzenia USB i SIMPLINK oraz funkcja Time Machine^{Ready}).</p> <p>REC/* Uruchamianie nagrywania i wyświetlanie menu nagrywania. (tylko model Time Machine^{Ready} przystosowany do obsługi funkcji nagrywarki cyfrowej)</p> <p>SUBTITLE Wyświetlanie napisów w trybie cyfrowym zgodnie z preferencjami.</p> <p>AD Naciśnięcie przycisku AD powoduje włączenie funkcji opisu dźwiękiem.</p> <p>TV/RAD Wybór funkcji radia, telewizji analogowej lub cyfrowej.</p>

(zależnie od modelu)

POLSKI

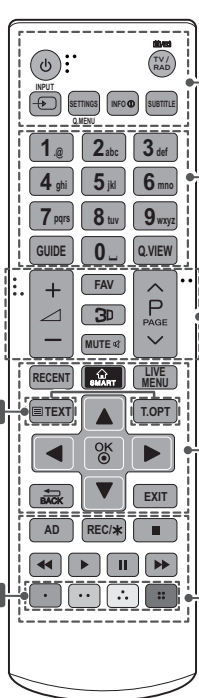

⏻ **(ZASILANIE)** Włączanie i wyłączanie telewizora.

TV/RAD Wybór funkcji radia, telewizji analogowej lub cyfrowej.

➔ **INPUT** Zmiana źródła sygnału wejściowego.

⚙️ **SETTINGS** Przejście do głównych menu.

Q. MENU Przejście do najczęściej wykorzystywanych funkcji.

INFO Wyświetlanie informacji o aktualnym programie i ustawieniach ekranu.

SUBTITLE Wyświetlanie napisów w trybie cyfrowym zgodnie z preferencjami.

GUIDE Wyświetlanie przewodnika po programach.

(Spacja) Wstawienie spacji za pomocą klawiatury ekranowej.

Q.VIEW Powrót do poprzednio oglądanego programu.

FAV Wyświetlenie listy ulubionych kanałów.

3D Oglądanie obrazu w trybie 3D. (zależnie od modelu)

MUTE Wyciszenie wszystkich dźwięków.

+ - Regulacja głośności.

^ P v Przewijanie zapisanych programów lub kanałów.

^ **PAGE** v Przejście do poprzedniego lub następnego ekranu.

RECENT Wyświetla dotychczasową historię.

SMART Dostęp do menu głównego.

LIVE MENU Wyświetla listę opcji: Polecane, Programme, Szukaj oraz Nagrane.

1 **PRZYCISKI TELETEKSTU** Te przyciski służą do obsługi teletekstu.

Przyciski nawigacji (w górę/w dół/w lewo/w prawo) Przewijanie pozycji menu i ustawień.

OK Wybór menu i ustawień oraz zatwierdzanie wyboru.

➔ **BACK** Powrót do poprzedniego poziomu menu.

EXIT Zamknięcie menu ekranowych i powrót do trybu oglądania telewizji.

AD Naciśnięcie przycisku AD powoduje włączenie funkcji opisu dźwiękiem.

REC/* Uruchamianie nagrywania i wyświetlanie menu nagrywania. (tylko model Time Machine^{Ready} przystosowany do obsługi funkcji nagrywarki cyfrowej)

Przyciski sterowania (■, ▶, II, ◀, ▶▶) Sterowanie odtwarzaniem treści Premium, menu Time Machine^{Ready} i SmartShare oraz urządzeniami zgodnymi ze standardem SIMPLINK (urządzenia USB i SIMPLINK oraz funkcja Time Machine^{Ready}).

2 **Kolorowe przyciski** Dostęp do specjalnych funkcji w niektórych menu.

(●): czerwony, (●●): zielony, (●●●): żółty, (●●●●): niebieski

FUNKCJE PILOTA MAGIC

Kiedy pojawi się komunikat „Bateria pilota Magic bliska wyczerpania. Wymień baterie.”, należy wymienić baterie.

W celu włożenia baterii otwórz pokrywę komory baterii, włóż baterie (1,5 V AA) zgodnie z oznaczeniami ⊕ i ⊖ na etykiecie w komorze baterii, a następnie zamknij pokrywę komory baterii. Pilota należy kierować w stronę czujnika zdalnego sterowania w telewizorze.

W celu wyjęcia baterii należy wykonać czynności takie, jak przy ich wkładaniu, ale w odwrotnej kolejności.



⚠ PRZESTROGA

- Nie wolno mieszać starych baterii z nowymi, ponieważ może to doprowadzić do uszkodzenia pilota.

POLSKI

(Tylko modele UB85**, UB93**, UB95**, UB98**, UC97**)

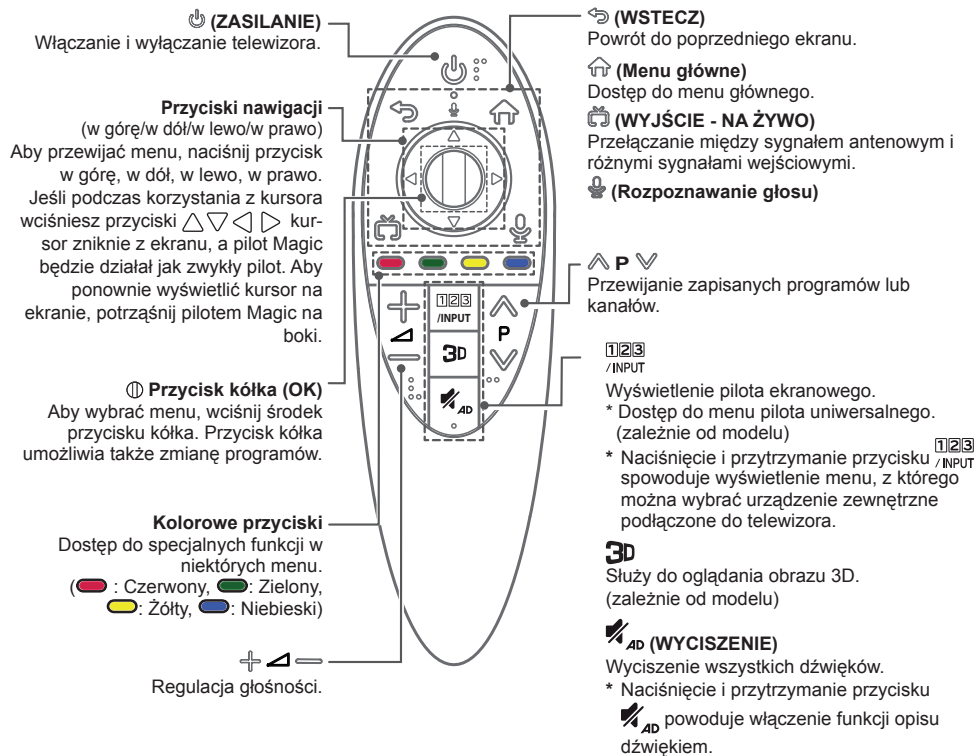

Rozpoznawanie głosu

Do korzystania z funkcji rozpoznawania głosu wymagane jest połączenie z siecią.

1. Naciśnij przycisk rozpoznawania głosu.
2. Po wyświetleniu okna wyszukiwania głosowego w lewej części ekranu telewizora wypowiedz polecenie.
 - Rozpoznawanie głosu może zakończyć się niepowodzeniem w przypadku zbyt szybkiego lub zbyt wolnego wypowiedzania słów.
 - Nie odsuwaj pilota Magic dalej niż 10 cm od twarzy.
 - Skuteczność rozpoznawania głosu może być różna w zależności od charakterystyki głosu użytkownika (wysokość głosu, wymowa, intonacja i szybkość mówienia) oraz otoczenia (hałas i nastawiona głośność telewizora).

Korzystanie z pilota Magic

- Potrząśnij pilotem Magic na boki lub naciśnij przyciski (Menu główne), / aby wyświetlić kursor na ekranie. (W niektórych modelach telewizorów kursor pojawi się po obróceniu przycisku koła.)
- Kursor zniknie, jeśli nie był używany przez jakiś czas lub jeśli pilot Magic został położony na płaskiej powierzchni.
- Jeśli kursor nie reaguje prawidłowo, można go zresetować, przesuwając go do krawędzi ekranu.
- Pilot Magic zużywa baterie szybciej niż zwykły pilot, ponieważ jest on rozbudowany o dodatkowe funkcje.

Rejestrowanie pilota Magic**Rejestracja pilota Magic**

(Przycisk kółka)

Przed rozpoczęciem korzystania z pilota Magic należy sparować go z telewizorem.

1. Włóż baterie do pilota Magic i włącz telewizor.
2. Skieruj pilota Magic w stronę telewizora i naciśnij przycisk **Przycisk kółka (OK)** na pilocie.
 - * Jeśli rejestracja pilota Magic nie powiedzie się, należy wyłączyć telewizor i ponowić próbę.

Wyrejestrowanie pilota Magic

(WSTECZ)



(Menu główne)

Naciśnij jednocześnie przyciski (**WSTECZ**) i (**Menu główne**) i przytrzymaj je przez około 5 sekund, aby zresetować pilota Magic sparowanego z telewizorem.



* Przyciśnięcie i przytrzymanie przycisku (**WYJŚCIE - NA ŻYWO**) umożliwi natychmiastowe anulowanie rejestracji pilota Magic i ponowną rejestrację.

Zalecenia dotyczące korzystania z pilota Magic

- Pilota należy używać w granicach maksymalnego zasięgu komunikacji (10 m). Większa odległość albo obecność przeszkód na linii między pilotem a telewizorem mogą uniemożliwić komunikację.
- Zakłócenia w komunikacji mogą być również powodowane przez urządzenia znajdujące się w pobliżu. Urządzenia elektryczne, takie jak kuchenki mikrofalowe i oprzyrządowanie bezprzewodowych sieci LAN, mogą powodować zakłócenia, ponieważ używają tego samego pasma co pilot Magic (2,4 GHz).
- Upuszczenie lub silne uderzenie pilota Magic może spowodować jego uszkodzenie albo nieprawidłowe działanie.
- Podczas korzystania z pilota Magic należy uważać, aby nie uderzyć nim w pobliskie meble ani w inne osoby.
- Producent i instalator nie mogą zagwarantować całkowitego bezpieczeństwa przy korzystaniu z urządzenia, ponieważ urządzenia bezprzewodowe mogą powodować, lub podlegać zakłóceniom powodowanym przez fale elektromagnetyczne.
- Nie zaleca się umieszczania punktu dostępu w odległości mniejszej niż 1 m od telewizora. Jeśli punkt dostępu będzie znajdował się w odległości mniejszej niż 1 m, pilot Magic może nie działać prawidłowo z powodu występowania zakłóceń częstotliwości radiowej.

KORZYSTANIE Z INSTRUKCJI OBSŁUGI

Instrukcja obsługi zawiera szczegółowe informacje o obsłudze zaawansowanych funkcji telewizora.

- 1 Naciśnij przycisk  (**Menu główne**), aby otworzyć menu **Menu główne**.
- 2 Wybierz pozycję **Podręcznik obsługi** i naciśnij  **Przycisk kółka (OK)**.

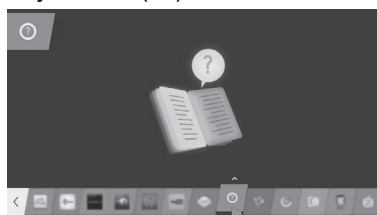

! UWAGA

- Dostęp do instrukcji obsługi można też uzyskać, naciskając przycisk  (**Podręcznik obsługi**) na pilocie. (zależnie od modelu)

KONSERWACJA

Czyszczenie telewizora

Aby zapewnić najwyższą jakość pracy i dłuższy okres eksploatacji telewizora, należy go regularnie czyścić.

! PRZESTROGA

- Najpierw należy wyłączyć urządzenie oraz odłączyć przewód zasilający i pozostałe kable.
- Jeśli telewizor ma pozostać nieużywany przez dłuższy czas, należy odłączyć przewód zasilający od gniazdka sieciowego. To pozwoli uniknąć ewentualnych uszkodzeń na skutek wyładowań elektrycznych i wahań napięcia w sieci.

Ekran, ramka, obudowa i podstawa

- Aby usunąć kurz lub lekki brud z powierzchni, należy przetrzeć ją miękką, suchą, czystą szmatką.
- Aby usunąć mocniejsze zabrudzenia, najpierw należy przetrzeć powierzchnię miękką szmatką nawilżoną czystą wodą lub rozcieńczonym łagodnym detergentem. Następnie należy od razu wytrzeć powierzchnię suchą szmatką.

! PRZESTROGA

- Należy unikać dotykania ekranu, ponieważ może to doprowadzić do jego uszkodzenia.
- Nie wolno naciskać ani pocierać powierzchni ekranu, ani uderzać o nią paznokciami lub ostrymi przedmiotami, ponieważ może to spowodować jej zarysowanie i zniekształcenia obrazu.
- Do czyszczenia powierzchni nie wolno stosować żadnych środków chemicznych, ponieważ może to spowodować uszkodzenie produktu.
- Nie wolno rozpylać płynów na powierzchnię urządzenia. Jeśli woda dostanie się do jego wnętrza, może spowodować pożar, porażenie prądem lub nieprawidłowe działanie.

Przewód zasilający

Kurz i brud gromadzące się na przewodzie zasilającym należy regularnie usuwać.

ROZWIĄZYWANIE PROBLEMÓW

Problem	Rozwiązanie
Nie można sterować telewizorem przy użyciu pilota zdalnego sterowania.	<ul style="list-style-type: none"> Sprawdź czujnik zdalnego sterowania na urządzeniu i spróbuj ponownie. Sprawdź, czy między urządzeniem a pilotem nie ma przeszkód blokujących przesyłanie sygnału. Sprawdź, czy baterie są sprawne, i czy są poprawnie włożone (⊕ do ⊕, ⊖ do ⊖).
Nie widać obrazu i nie słychać dźwięku.	<ul style="list-style-type: none"> Sprawdź, czy urządzenie jest włączone. Sprawdź, czy przewód zasilający jest podłączony do gniazdka elektrycznego. Sprawdź działanie gniazdka sieciowego, podłączając do niego inne urządzenie.
Telewizor nieoczekiwanie się wyłącza.	<ul style="list-style-type: none"> Sprawdź ustawienia zasilania. Być może nastąpiła przerwa w zasilaniu. W ustawieniach opcji CZAS sprawdź, czy nie włączono funkcji Automatyczne wyłączenie (zależnie od modelu) / Drzemka / Czas wył. Jeśli włączony telewizor nie odbiera żadnego sygnału przez 15 minut, zostaje automatycznie wyłączony.
Podczas podłączania do komputera (HDMI / DVI) wyświetlany jest komunikat „No signal” (Brak sygnału) lub „Invalid Format” (Nieprawidłowy format).	<ul style="list-style-type: none"> Wyłącz i włącz telewizor za pomocą pilota. Odłącz i ponownie podłącz przewód HDMI. Ponownie uruchom komputer, gdy telewizor jest włączony.

POLSKI

DANE TECHNICZNE

(Tylko modele UB85**, UB93**, UB95**, UC97**)

Dane techniczne bezprzewodowego modułu (LGSBW41)			
Bezprzewodowego LAN		Bluetooth	
Standard	IEEE 802.11a/b/g/n	Standard	Bluetooth, wersja 3.0
Zakres częstotliwości	2400–2483,5 MHz 5150–5250 MHz 5725–5850 MHz (Poza terytorium Unii Europejskiej)	Zakres częstotliwości	2400 – 2483,5 MHz
Moc wyjściowa (typowa)	802.11a: 13 dBm 802.11b: 15 dBm 802.11g: 14 dBm 802.11n - 2.4GHz: 16 dBm 802.11n - 5GHz: 16 dBm	Moc wyjściowa (typowa)	10 dBm lub mniejsza
<ul style="list-style-type: none"> Z uwagi na różne kanały pasma wykorzystywane w poszczególnych krajach użytkownik nie ma możliwości zmiany ani regulacji częstotliwości pracy, a produkt został skonfigurowany zgodnie z tabelą częstotliwości dla danego regionu. Podczas montażu lub użytkowania urządzenia nie należy zbliżać się do niego na odległość mniejszą niż 20 cm. Stwierdzenie to stanowi ogólną uwagę, którą należy uwzględnić w zależności od warunków pracy. 			
			

(Tylko modele UB98**)

Dane techniczne bezprzewodowego modułu LAN (LGSWF41)	
Standard	IEEE 802.11a/b/g/n/ac
Zakres częstotliwości	2400–2483,5 MHz 5150–5250 MHz 5725–5850 MHz (Poza terytorium Unii Europejskiej)
Moc wyjściowa (typowa)	802.11a: 14,5 dBm 802.11b: 16 dBm 802.11g: 13,5 dBm 802.11n - 2,4GHz: 14 dBm 802.11n - 5GHz: 15,5 dBm 802.11ac - 5GHz : 16 dBm
<ul style="list-style-type: none"> • Z uwagi na różne kanały pasma wykorzystywane w poszczególnych krajach użytkownik nie ma możliwości zmiany ani regulacji częstotliwości pracy, a produkt został skonfigurowany zgodnie z tabelą częstotliwości dla danego regionu. • Podczas montażu lub użytkowania urządzenia nie należy zbliżać się do niego na odległość mniejszą niż 20 cm. Stwierdzenie to stanowi ogólną uwagę, którą należy uwzględnić w zależności od warunków pracy. 	
CE 0197 	
Dane techniczne modułu Bluetooth (BM-LDS401)	
Standard	Bluetooth, wersja 3.0
Zakres częstotliwości	2400 – 2483,5 MHz
Moc wyjściowa (typowa)	10 dBm lub mniejsza



NÁVOD K OBSLUZE Televizor LED*

* Televizor LED LG použije obrazovku LCD s podsvětlenými diodami LED.

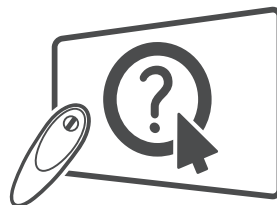

Klikněte sem! Uživatelská příručka

Před uvedením zařízení do provozu si pečlivě prostudujte tento návod a uložte jej pro budoucí potřebu.

www.lg.com

OBSAH

3 LICENCE

3 OZNÁMENÍ O SOFTWARE OPEN SOURCE

3 NASTAVENÍ EXTERNÍHO OVLÁDACÍHO ZAŘÍZENÍ

4 BEZPEČNOSTNÍ POKYNY

- 11 - Sledování 3D obrazu (pouze 3D modely)

13 POSTUP INSTALACE

13 MONTÁŽ A PŘÍPRAVA

- 13 Vybalení
17 Dokupuje se zvlášť
18 Součásti a tlačítka
20 - Používání tlačítka ovladače
21 Zvedání a přemístění televizoru
21 Umístění monitoru na stůl
23 Montáž na stěnu
24 Výsuvný Reproduktor
25 Používání integrované kamery
26 - Příprava integrované kamery
26 - Názvy dílů integrované kamery
26 - Kontrola rozsahu záběru kamery

27 DÁLKOVÝ OVLADAČ

29 FUNKCE DÁLKOVÉHO OVLADAČE MAGIC

- 30 Zaregistrování dálkového ovladače Magic
30 Jak používat dálkový ovladač Magic
31 Opatření pro používání dálkového ovladače Magic

32 POUŽÍVÁNÍ UŽIVATELSKÉ PŘÍRUČKY

32 ÚDRŽBA

- 32 Čištění televizoru
32 - Obrazovka, rámeček, kryt a stojan
32 - Napájecí kabel

33 ODSTRAŇOVÁNÍ POTÍŽÍ

33 TECHNICKÉ ÚDAJE



VAROVÁNÍ

- Pokud budete tuto varovnou zprávu ignorovat, může dojít k vážnému zranění, nehodě či úmrtí.



UPOZORNĚNÍ

- Pokud budete toto upozornění ignorovat, mohlo by dojít k lehkým zraněním nebo k poškození výrobku.



POZNÁMKA

- Poznámka pomáhá porozumět výrobku a bezpečně jej používat. Před použitím výrobku si poznámku důkladně přečtěte.

LICENCE

U různých modelů se podporované licence mohou lišit. Další informace o licencích naleznete na webové stránce www.lg.com.



OZNÁMENÍ O SOFTWAREU OPEN SOURCE

Chcete-li získat zdrojový kód na základě licence GPL, LGPL, MPL a dalších licencí k softwaru s otevřeným zdrojovým kódem, který tento výrobek obsahuje, navštivte webový server <http://opensource.lg.com>.

Kromě zdrojového kódu si lze stáhnout všechny zmiňované licenční podmínky, vyloučení záruky a upozornění na autorská práva.

Společnost LG Electronics poskytuje uživatelům otevřený zdrojový kód na disku CD-ROM za poplatek pokrývající náklady na distribuci (např. cenu média, poplatky za manipulaci a dopravu), po vyžádání e-mailem zaslaným adresou opensource@lg.com. Tato nabídka je platná po dobu tří (3) let od data zakoupení výrobku.

NASTAVENÍ EXTERNÍHO OVLÁDACÍHO ZAŘÍZENÍ

Pokud chcete získat informace o nastavení externího ovládacího zařízení, navštivte webovou stránku www.lg.com

BEZPEČNOSTNÍ POKYNY



Před použitím výrobku si důkladně přečtěte tyto bezpečnostní pokyny.

! VAROVÁNÍ



- Neumísťujte televizor a dálkový ovladač v následujících prostředích:
 - Místo vystavené přímému slunečnímu svitu
 - Místo s vysokou vlhkostí, např. koupelna
 - Blízko tepelných zdrojů, např. kamen a dalších zařízení, která produkují teplo
 - Blízko kuchyňské linky nebo zvlhčovače vzduchu, kde může být snadno vystaven páře nebo oleji
 - Místo vystavené dešti nebo větru
 - Blízko nádob s vodou, např. váz

Jinak může dojít k požáru, úrazu elektrickým proudem, závadě nebo deformaci výrobku.



- Neumísťujte výrobek do prашného prostředí. Mohlo by dojít k požáru.

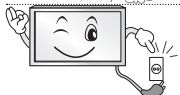

- Elektrická zástrčka slouží k odpojení zařízení. Zástrčka musí být okamžitě přístupná.



- Napájecí zástrčky se nedotýkejte mokřými rukama. Pokud jsou kolíky kabelu mokré nebo zaprášené, zcela otřete a osušte zástrčku. Vysoká vlhkost by mohla způsobit zranění elektrickým proudem.



- Napájecí kabel musí být připojen k uzemněné zásuvce. (S výjimkou zařízení, která se neuzemňují.) Mohlo by dojít k úrazu elektrickým proudem nebo zranění.



- Napájecí kabel řádně připojte. Pokud není napájecí kabel připojen řádně, může dojít ke vzniku požáru.



- Dbejte na to, aby napájecí kabel nepřišel do styku s horkými objekty, například s topným tělesem. Mohlo by dojít k požáru nebo úrazu elektrickým proudem.

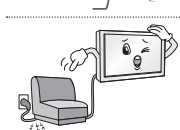

- Nepokládejte na napájecí kabely těžké předměty ani samotný výrobek. Jinak může dojít k požáru nebo úrazu elektrickým proudem.



- Kabel antény mezi vnitřkem a vnějškem budovy zahněte tak, aby dovnitř nezatékal déšť.
Jinak by mohlo dojít k poškození vnitřku výrobku vodou a hrozbě úrazu elektrickým proudem.



- Při montáži televizoru na stěnu dbejte na to, aby televizor po montáži nevisel za napájecí a signálové kabely na zadní straně televizoru.
Mohlo by dojít k požáru nebo úrazu elektrickým proudem.

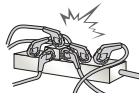

- Nezapojujte do jedné elektrické zásuvky příliš mnoho elektrických zařízení.
Jinak může dojít k požáru z důvodu přehřátí.



- Při připojování externích zařízení dávejte pozor, aby vám výrobek neupadl nebo se nepřevrátil.
Jinak může dojít ke zranění nebo poškození výrobku.



- Dbejte na to, aby byly vinylové obaly a také materiál proti vlhkosti, který je součástí balení, mimo dosah dětí.
Materiál proti vlhkosti by mohl být při požití nebezpečný. Pokud by došlo k náhodnému požití, vyvolejte zvracení a navštivte nejbližší nemocnici. Vinylové obaly mohou způsobit zadušení. Uchovávejte je proto mimo dosah dětí.



- Nedovolte, aby na televizor lezly nebo se je přidržovaly děti.
Jinak se může televizor převrátit a způsobit vážné zranění.



- Použité baterie pečlivě likvidujte, aby je děti nemohly sníst.
V případě, že dítě baterie sní, ihned s ním jděte k lékaři.



- Nevkládejte do konce napájecího kabelu vodivé předměty (například kovové předměty), pokud je druhý konec připojen do elektrické sítě. Rovněž se nedotýkejte napájecího kabelu ihned po zasunutí zástrčky do elektrické sítě.
Mohlo by dojít k úrazu elektrickým proudem. (Závisí na modelu)



- Neumisťujte ani neuskładňujte v blízkosti výrobku hořlavé látky.
Při neopatrném zacházení s hořlavými látkami hrozí nebezpečí výbuchu nebo požáru.



- Nevhazujte do výrobku kovové objekty, jako jsou například mince, sponky do vlasů, přibory nebo dráty, ani hořlavé objekty, například papír nebo zápalky. To si musí uvědomit zvláště děti.
Mohlo by dojít k úrazu elektrickým proudem, požáru nebo zranění. Pokud se dovnitř výrobku dostane cizí předmět, odpojte napájecí kabel a kontaktujte servisní středisko.



- Nestříkejte na výrobek vodu ani jej nečistěte hořlavou látkou (ředidlem nebo benzenem). Mohlo by dojít k požáru nebo elektrickému šoku.



- Zabraňte nárazům či pádu jakýchkoli předmětů do výrobku a dejte pozor, abyste nic neupustili na obrazovku. Mohlo by dojít ke zranění nebo k poškození výrobku.



- Nikdy se nedotýkejte tohoto výrobku či antény během bouřky. Mohlo by dojít k úrazu elektrickým proudem.

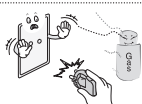

- Nikdy se nedotýkejte elektrické zásuvky, pokud došlo k úniku plynu. V takovém případě otevřete okna a vyvětrejte. Mohlo by dojít k požáru nebo vznícení od elektrického výboje.



- Sami výrobek nerozebírejte, neopravujte ani neupravujte. Mohlo by dojít k požáru nebo elektrickému šoku. V případě nutnosti provedení kontroly, kalibrace či opravy se obraťte na servisní středisko.



- V případě, že dojde k některé z níže uvedených událostí, výrobek ihned odpojte a kontaktujte místní servisní středisko.
 - Došlo k nárazu (do) výrobku
 - Výrobek byl poškozen
 - Do výrobku se dostaly cizí předměty
 - Z výrobku vycházel kouř nebo nezvyklý zápach
 Mohlo by dojít k požáru nebo úrazu elektrickým proudem.



- Pokud výrobek nebudete delší dobu používat, odpojte od něj napájecí kabel. Usazený prach může způsobit požár, případně opotřebená izolace může způsobit probíjení, úraz elektrickým proudem nebo požár.



- Zařízení nesmí být vystaveno kapající nebo stříkající vodě. Na zařízení nepokládejte ani objekty naplněné vodou, například vázy.

- Neinstalujte tento výrobek na stěnu, pokud by tam byl vystaven působení oleji nebo olejové mlhy. To by mohlo výrobek poškodit a způsobit jeho pád.

UPOZORNĚNÍ



- Výrobek instalujte v prostředí, kterým neprocházejí rádiové vlny.



- Mezi kabelem venkovní antény a napájecím kabelem musí být dostatečná vzdálenost, aby v případě pádu antény její kabel nezasáhl kabel napájecí. Mohlo by dojít k úrazu elektrickým proudem.



- Neinstalujte výrobek na místech, jako jsou nestabilní police nebo šikmé plochy. Rovněž se vyhněte místům, kde dochází k vibracím nebo kde výrobek nemá plnou oporu. V opačném případě může výrobek spadnout nebo se převrátit, což může způsobit zranění nebo poškození výrobku.

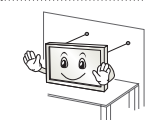

- Pokud televizor instalujete na stojan, je nutné provést opatření proti jeho převrácení. Jinak se může výrobek převrátit a způsobit zranění.

- Pokud máte v úmyslu připevnit výrobek na stěnu, připevněte k jeho zadní straně propojovací mezičlánek standardu VESA pro montáž na stěnu (volitelné součásti). Při instalaci přístroje na stěnu pomocí držáku pro montáž na stěnu (volitelné součásti) jej pečlivě upevněte, aby nespadl.

- Používejte pouze přídatná zařízení/příslušenství uváděná výrobcem.



- Při instalaci antény se poraďte s kvalifikovaným technikem. Mohlo by dojít k požáru nebo úrazu elektrickým proudem.

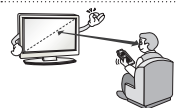

- Doporučujeme, abyste televizor sledovali ze vzdálenosti odpovídající alespoň 2 až 7násobku úhlopříčky obrazovky. V případě dlouhého sledování televizoru může dojít k rozmazanému vidění.

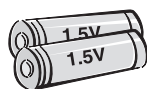

- Používejte pouze uvedený typ baterie. Jinak by mohlo dojít k poškození dálkového ovladače.

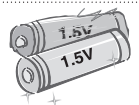

- Nekombinujte nové baterie se starými. Mohlo by dojít k jejich přehřátí a vytečení.

- Baterie by neměly být vystavovány vlivům nadměrného tepla. Například byste je neměli vystavovat přímému slunci, otevřenému ohni a působení elektrických topných těles.
- **NEUMÍSTUJTE** nedobíjecí baterie do nabíječky.

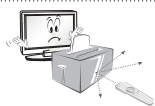

- Mezi dálkovým ovladačem a jeho senzorem by neměly být žádné objekty.



- Signál z dálkového ovladače může být rušen slunečním světlem nebo jiným silným světlem. V takovém případě světlo v místnosti zeslabte.

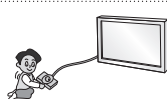

- Pokud připojujete externí zařízení, například herní konzole, použijte dostatečně dlouhé kabely. V opačném případě může výrobek spadnout, což může způsobit zranění nebo poškození výrobku.



- Nezapínejte/nevypínejte výrobek zapojením zástrčky do/vytažením zástrčky z elektrické zásuvky. (Nepoužívejte elektrickou zástrčku jako vypínač.) Mohlo by dojít k mechanické závadě nebo úrazu elektrickým proudem.

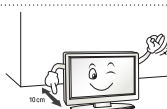

- Postupujte podle instalačních pokynů níže, abyste zabránili přehřátí výrobku.
 - Vzdálenost mezi výrobkem a stěnou by měla být minimálně 10 cm.
 - Neumisťujte výrobek na místo bez dostatečné ventilace (např. do knihovny nebo skříňky).
 - Neumisťujte výrobek na koberec nebo polstrovaní.
 - Dbejte na to, aby větrací otvor nebyl blokován ubrusem či závěsem.
 Jinak může dojít k požáru.



- Dbejte na to, abyste se při delším sledování televize nedotkli ventilačních otvorů, protože by mohly být horké. Nedojde k ovlivnění provozu či výkonu výrobku.

- Pravidelně kontrolujte, zda napájecí kabel zařízení nejeví známky poškození nebo opotřebení. Pokud ano, odpojte jej a nahraďte stejným kabelem (získaným z autorizovaného servisu).



- Dbejte na to, aby se na kolicích zástrčky napájecího kabelu nebo zásuvky nehromadil prach. Mohlo by dojít k požáru.

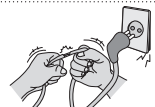

- Chraňte napájecí kabel před fyzickým nebo mechanickým poškozením, jako je překroucení, zadrhnutí, přiskřípnutí, zmáčknutí ve dveřích nebo přišlápnutí. Věnujte zvláštní pozornost zástrčkám, elektrickým zásuvkám a místům, ve kterých kabel vychází ze zařízení.



- Netlačte silně na přední panel, a to ani rukou, ani žádnými ostrými předměty (například nehty, tužkou či perem). Dbejte na to, aby nedošlo k jeho poškrábání.



- Nedotýkejte se obrazovky ani na ni na delší dobu nepokládejte prsty. Mohlo by dojít k dočasné deformaci obrazu.



- Při čištění výrobku a jeho součástí nejprve odpojte napájení a otřete jej měkkým hadříkem. Použití nadměrné síly může způsobit poškrábání nebo změny zbarvení. Nestříkejte na výrobek vodu ani jej neotírejte mokřým hadříkem. Nepoužívejte čisticí prostředky na sklo, leštěnku na auta nebo průmyslová leštidla, abrazivní prostředky nebo vosk, benzen, alkohol apod., které mohou výrobek a jeho panel poškodit. V opačném případě může dojít k požáru, úrazu elektrickým proudem nebo poškození výrobku (deformaci, korozi nebo prasknutí).

- Pokud je tato jednotka připojena k zásuvce na střídavý proud, není odpojena od zdroje střídavého proudu, i když tuto jednotku vypnete VYPÍNAČEM.



- Při odpojování kabelu jej uchopte za zástrčku a vytáhněte. Pokud dojde k oddělení vodičů uvnitř kabelu, může dojít k požáru.



- Před přesouváním výrobku nejprve vypněte napájení. Pak vytáhněte napájecí kabely, kabely antény a všechny připojovací kabely. Mohlo by dojít k poškození televizoru nebo napájecího kabelu a vzniku požáru nebo úrazu elektrickým proudem.



- Při přesouvání nebo vybalování výrobku pracujte ve dvojici, protože výrobek je těžký. Jinak může dojít ke zranění.



- Jednou za rok se obraťte na servisní středisko s žádostí o vyčištění vnitřních součástí výrobku. Nahromaděný prach může způsobit mechanické selhání.



- Veškeré opravy výrobku svěťte kvalifikovaným pracovníkům servisu. Výrobek je potřeba opravit v případě, že byl jakýmkoli způsobem poškozen, například v případě poškození napájecího kabelu nebo zástrčky, vniknutí kapaliny či objektů do zařízení nebo pokud bylo zařízení vystaveno dešti či vlhkosti, nefunguje standardním způsobem či spadlo na zem.



- Pokud je výrobek při dotyku studený, můžete po jeho zapnutí pozorovat nepatrné blikání. Jde o normální jev, výrobek je v pořádku.



- Panel je výrobek s moderní technologií s rozlišením dvou až šesti milionů pixelů. Na panelu můžete vidět drobné černé nebo jasně barevné tečky (červené, modré nebo zelené) velikosti 1 ppm. Nejedná se o závadu a neovlivňuje to výkon ani spolehlivost výrobku. Tento jev se vyskytuje také u výrobků třetích stran a není důvodem pro výměnu nebo vrácení peněz.



- Na základě pozice, ze které panel sledujete (vlevo/vpravo/nahore/dole), se může jas a barvy panelu lišit.
Tento jev je způsoben povahou panelu. Nesouvisí s výkonem výrobku a nejedná se o závadu.



- Zobrazování statického obrázku (např. loga vysílací stanice, nabídky na obrazovce, scény z videohry) po dlouhou dobu může poškodit obrazovku vedoucí k přetrvávání obrazu, známému též jako vypálení obrazu. Záruka výrobku se na vypálení obrazu nevztahuje.
Vyhněte se ponechání statického obrazu na televizoru po delší dobu (2 nebo více hodin pro LCD televizor, 1 nebo více hodin pro plazmový televizor).
Pokud po dlouhou dobu sledujete televizní obraz s poměrem stran 4:3, na okrajích panelu může také dojít k vypálení obrazu.
Tento jev se vyskytuje také u výrobků třetích stran a není důvodem pro výměnu nebo vrácení peněz.

- **Vytvářený zvuk**

„Praskání“: Praskání, ke kterému dochází při sledování nebo vypnutí televizoru, vzniká tepelným smršťováním plastu kvůli teplotě a vlhkosti. Tento zvuk je běžný u výrobků, u kterých dochází k tepelné deformaci. Bzučení elektrických obvodů/panelu: Tichý zvuk vzniká ve vysokorychlostním spínacím obvodu, který dodává velké množství proudu pro provoz výrobku. Liší se v závislosti na výrobku.
Tento vytvářený zvuk nemá vliv na výkon ani spolehlivost výrobku.

- V blízkosti televizoru nepoužívejte elektrické spotřebiče s vysokým napětím (např. elektrickou mucholapku).
Může dojít k poškození produktu.

Sledování 3D obrazu (pouze 3D modely)



VAROVÁNÍ

Prostředí pro sledování

- Doba sledování
 - Při sledování 3D obsahu si každou hodinu udělejte přestávku 5 – 15 minut. Dlouhodobé sledování 3D obrazu může způsobovat bolesti hlavy, závratě, malátnost nebo únavu očí.

Lidé trpící fotosenzitivními záchvaty nebo chronickou nemocí

- U některých uživatelů může v případě vystavení blikajícímu světlu nebo určitému vzoru z 3D obsahu dojít k záchvatu nebo jiným abnormálním příznakům.
- Nesledujte 3D videa v případě nevolnosti, těhotenství nebo chronické nemoci jako epilepsie, srdeční choroby nebo problémů s krevním tlakem apod.
- 3D obsah není doporučován pro osoby neschopné prostorového vidění nebo s anomálním prostorovým viděním. Může docházet k dvojitému vidění nebo nepříjemným pocitům při sledování.
- Pokud trpíte strabismem (šilhavostí), tupozrakostí (slabým zrakem) nebo astigmatismem, můžete mít problém s vnímáním hloubky a snadno se kvůli dvojitému obrazu unavit. Doporučujeme, abyste dělali častější přestávky než průměrný dospělý uživatel.
- Pokud máte rozdíl zraku mezi levým a pravým okem, před sledováním 3D obsahu proveďte korekci zraku.

Příznaky, při kterých byste měli sledování 3D obsahu přerušit nebo se mu vyhnout

- Nesledujte 3D obsah, pokud jste unaveni kvůli nedostatku spánku, přepracování nebo požití alkoholu.
- Pokud takovými příznaky trpíte, přestaňte 3D obsah používat/sledovat a dostatečně si odpočiňte, než příznaky odezní.
 - Pokud příznaky přervávají, poradte se s lékařem. Mezi příznaky mohou patřit bolesti hlavy, bolesti oční bulvy, závratě, nevolnost, bušení srdce, rozmazané vidění, pocit nepohodlí, dvojité vidění, potíže s viděním nebo únava.



UPOZORNĚNÍ

Prostředí pro sledování

- Vzdálenost pro sledování
 - Při sledování 3D obsahu udržujte vzdálenost odpovídající alespoň dvojnásobku úhlopříčky. Pokud je sledování 3D obsahu nepříjemné, přesuňte se dále od televizoru.

Věk pro sledování

- Děti
 - Používání/sledování 3D obsahu dětmi mladšími 6 let je zakázáno.
 - Děti mladší 10 let mohou přehnaně reagovat a příliš se vzrušit, protože jejich zrak se stále vyvíjí (například snažit se dotknout obrazovky nebo do ní skočit). Děti sledující 3D obsah vyžadují speciální dozor a mimořádnou pozornost.
 - Děti mají větší binokulární disproporci 3D prezentací než dospělí, protože mají menší vzdálenost mezi očima. U stejného 3D obrazu proto vnímají větší stereoskopickou hloubku než dospělí.
- Dospívající
 - Dospívající ve věku do 19 let mohou citlivě reagovat kvůli stimulaci ze světla ve 3D obsahu. Doporučte jim, aby v případě únavy nesledovali 3D obsah příliš dlouho.
- Starší lidé
 - Starší lidé mohou ve srovnání s mladšími vnímat menší 3D efekt. Nesedte blíže k televizoru, než je doporučená vzdálenost.

Upozornění pro používání 3D brýlí

- Používejte 3D brýle LG. Jinak nemusíte 3D videa vidět správně.
- 3D brýle nepoužívejte místo normálních brýlí, slunečních brýlí ani ochranných brýlí.
- Používání upravených 3D brýlí může namáhat zrak nebo způsobovat zkreslení obrazu.
- Nenechávejte 3D brýle v prostředí s mimořádně vysokými nebo nízkými teplotami. Došlo by k jejich deformaci.
- 3D brýle jsou křehké a snadno se poškrábou. K otírání skel brýlí vždy používejte jemnou, čistou tkaninu. Nedotýkejte se skel 3D brýlí ostrými předměty a nečistěte/neotírejte je chemickými přípravky.

! POZNÁMKA

- Uvedený obrázek se může od vašeho televizoru lišit.
- Nabídka OSD (On Screen Display) vašeho televizoru se může mírně lišit od obrázků v této příručce.
- Dostupná menu a možnosti se mohou lišit od zdroje vstupu a modelu výrobku, který používáte.
- Do tohoto televizoru mohou být v budoucnu přidány nové funkce.
- Televizor může být za účelem úspory elektrické energie uveden do pohotovostního režimu. Pokud nebude televizor delší dobu používán, měl by být vypnut, což přispěje ke snížení spotřeby energie.
- Snížením úrovně jasu obrazu lze podstatně snížit množství energie spotřebované během používání, což přispěje ke snížení celkových provozních nákladů.

POSTUP INSTALACE

- 1 Otevřete balíček a zkontrolujte, zda obsahuje veškeré příslušenství.
 - 2 Přidejte k televizoru stojan.
 - 3 Připojte k televizoru externí zařízení.
 - 4 Zkontrolujte, zda je k dispozici síťové připojení.
Funkce sítě v televizoru můžete použít pouze tehdy, když je provedeno síťové připojení.
- *Při prvním zapnutí televizoru po dodání z výroby může inicializace televizoru trvat až jednu minutu.

MONTÁŽ A PŘÍPRAVA**Vybalení**

Zkontrolujte, zda balení výrobku obsahuje následující položky. Pokud některé příslušenství chybí, obraťte se na místního prodejce, od něhož jste výrobek zakoupili. Vyobrazení v tomto návodu se mohou lišit od skutečného výrobku nebo položky.

! UPOZORNĚNÍ

- Nepoužívejte jiné než schválené položky, jinak není zaručena bezpečnost a životnost výrobku.
- Záruka se nevztahuje na poškození a zranění způsobená neschválenými položkami.
- Obrazovka některých modelů je opatřena tenkou fólií, která se nesmí odstranit.

! POZNÁMKA

- Položky dodané se zařízením se mohou v závislosti na modelu lišit.
- Specifikace výrobku nebo obsah tohoto návodu se mohou z důvodu zlepšení funkcí výrobku změnit bez předchozího upozornění.
- Pro optimální připojení používejte kabely HDMI a zařízení USB s rámečkem, který má tloušťku menší než 10 mm a šířku menší než 18 mm. Pokud nelze kabel USB nebo paměťové zařízení USB připojit k portu USB televizoru, použijte prodlužovací kabel, který podporuje protokol USB 2.0.

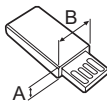
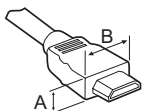

*A ≦ 10 mm

*B ≦ 18 mm

! POZNÁMKA**Jak se používá feritové jádro (Závisí na modelu)**

- K omezení elektromagnetického rušení kabelu sítě LAN použijte feritové jádro. Omotejte kabel LAN jednou kolem feritového jádra. Feritové jádro umístěte do blízkosti televizoru.



[Průřez feritovým jádrem]

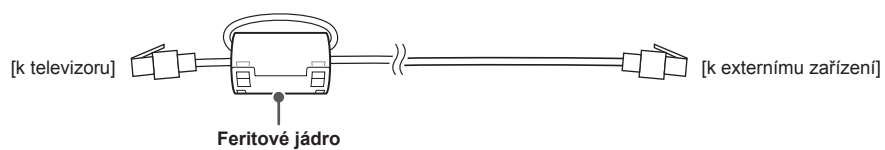

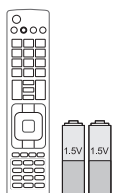

Dálkový ovladač a baterie (AAA)
(Závisí na modelu)
Dálkové ovládání nebude určeno pro všechny trhy. (viz str. 27, 28)

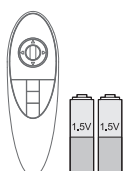

Dálkový ovladač Magic, baterie (AA)
(Pouze UB85**, UB93**, UB95**, UB98**, UC97**)
(viz str. 29)

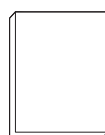

Návod k obsluze



Tag on
(Závisí na modelu)



Napájecí kabel
(Závisí na modelu)

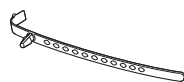

Držák kabelů
(Závisí na modelu)
(viz str. A-8, A-9)



3D brýle Cinema
Počet 3D brýlí se může lišit podle modelu nebo země.
(Pouze UB85**, UB95**, UB98**, UC97**)

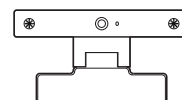

Kamera pro videohovory
(Závisí na modelu)

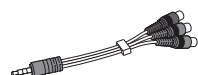

Komponentní propojovací kabel
(viz str. A-28)

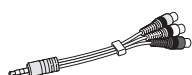

Kompozitní propojovací kabel
(viz str. A-28, A-31)



Propojovací kabel Scart
(Závisí na modelu)
(viz str. A-50)

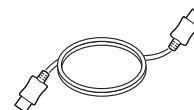

Kabel HDMI
(Závisí na modelu)
(viz str. A-15)



Tělo stojanu /Základna stojanu
(Pouze UB85**,-ZA, UB93**, UB95**,-ZA)
(viz str. A-3)



Tělo stojanu /Základna stojanu
(Pouze UB85**,-ZD, UB95**,-ZB)
(viz str. A-4)

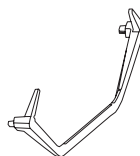

Základna stojanu
(Pouze 65/79/84UB98**)
(viz str. A-5)



Základna stojanu
(Pouze 98UB98**)
(viz str. A-7)

ČESKY



Tělo stojanu / Základna stojanu
(Pouze UC97**)
(viz str. A-7, A-8)



Šrouby stojanu
8EA, M4 x L20
(Pouze UB85**-ZA,
UB93**, UB95**-ZA)
4EA, M4 x L20
(Pouze UB85**-ZD,
UB95**-ZB, UC97**)
(viz str. A-3, A-4, A-8)



Šrouby stojanu
4EA, M4 x L10
(Pouze UB85**-ZD,
UB95**-ZB, UC97**)
(viz str. A-4, A-7)



Šrouby stojanu
4EA, M6 x L47
(Pouze 65UB98**)
(viz str. A-5)



Šrouby stojanu
4EA, M6 x L52
(Pouze 79/84UB98**)
(viz str. A-5)

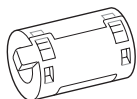

Feritové jádro
(Závisí na modelu)



Kabelové spony
2EA
(Pouze UB85**-ZA,
UB93**, UB95**-ZA)
(viz str. A-8)

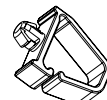

Kabelové spony
2EA
(Pouze UB85**-ZD,
UB95**-ZB, UC97**)
(viz str. A-8, A-9)



Kabelové spony
1EA
(Pouze 98UB98**)
(viz str. A-9)

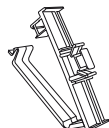

Kabelové spony
1EA
(Pouze 98UB98**)
(viz str. A-9)



Klíč
(Pouze UB98**)
(viz str. A-5, A-6, A-7)



Držák izolace
4EA
(Pouze 84UB98**)
(viz str. A-5)



**Vložka do držáku pro
montáž na stěnu**
4EA
(Pouze UC97**)
(viz str. 24)

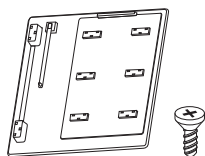

Kryt portu AV / Šroub
1EA, M3 x L8
(Pouze 98UB98**)
(viz str. A-10)

Dokupuje se zvlášť

U samostatně dokupovaných položek může v zájmu zlepšení kvality dojít bez předchozího upozornění k úpravám nebo změnám. Toto zboží můžete zakoupit u svého prodejce.

Tato zařízení fungují pouze s určitými modely.

AG-F***DP

Brýle pro duální hraní

AG-F***

3D brýle Cinema

AN-MR500

Dálkový ovladač Magic

AN-VC5**

Kamera pro videohovory

Audio zařízení LG

Tag on

Kompatibilita	UB85**, UB95**, UC97**	UB93**	UB98**
AG-F***DP Brýle pro duální hraní	•		•
AG-F*** 3D brýle Cinema	•		•
AN-MR500 Dálkový ovladač Magic	•	•	•
AN-VC5** Kamera pro videohovory	•	•	
Audio zařízení LG	•	•	•
Tag on	•	•	•

Název nebo technické řešení modelu se může změnit z důvodu zdokonalení funkcí produktů nebo změny určitých okolností nebo uplatňovaných zásad ze strany výrobce.

Součásti a tlačítka

A Typ : UB85**-ZA

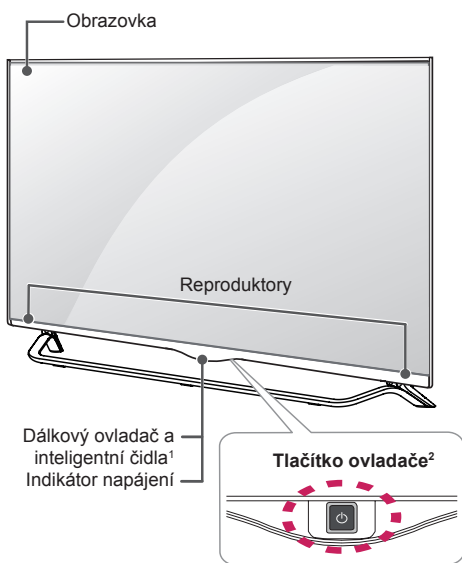

B Typ : UB85**-ZD

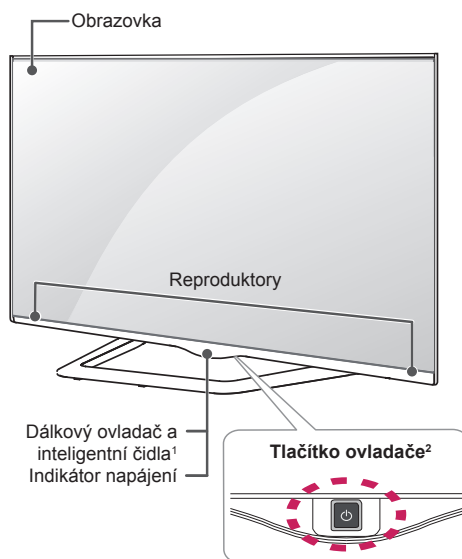

C Typ : UB93**, UB95**-ZA

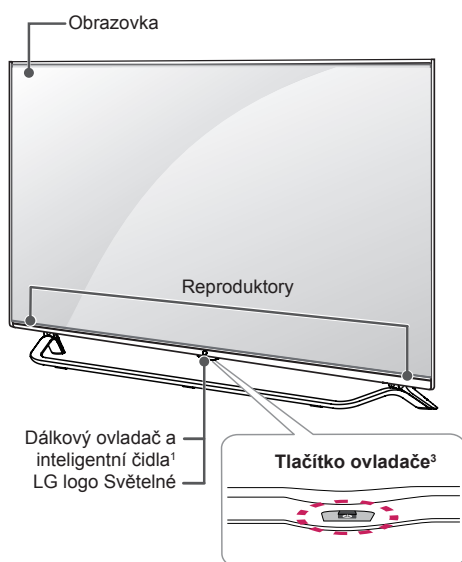

D Typ : UB95**-ZB

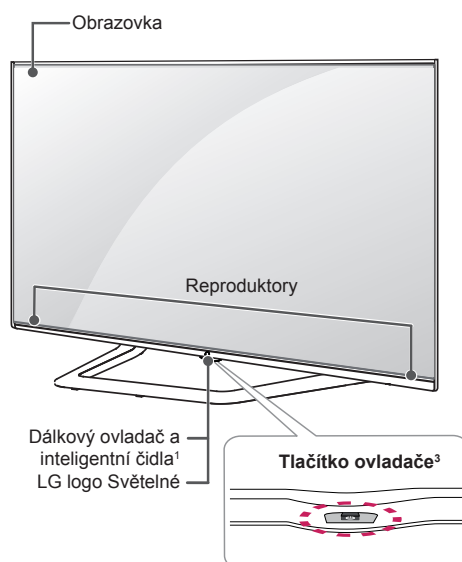

E Typ : 65/79UB98**

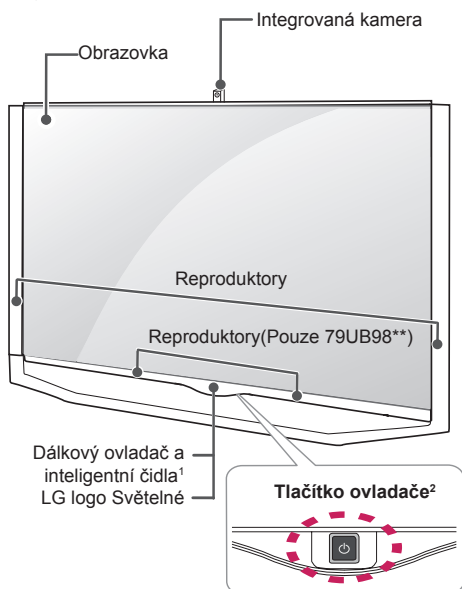

F Typ : 84UB98**

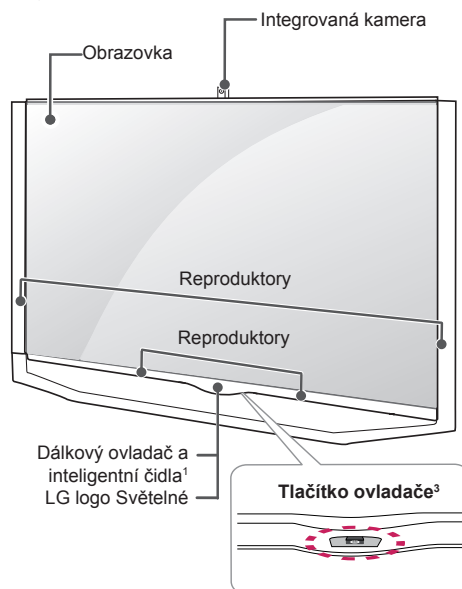

G Typ : 98UB98**

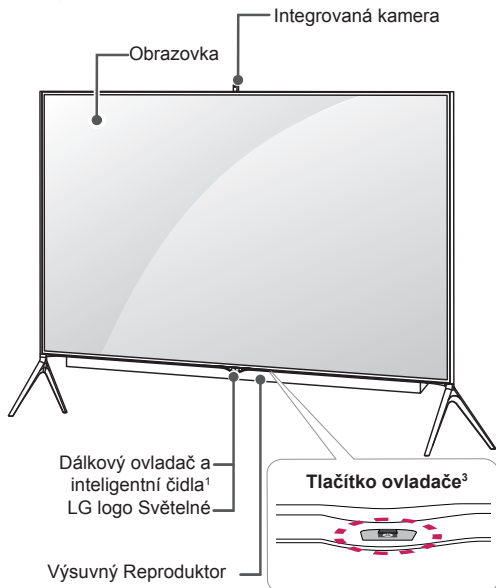

H Typ : UC97**

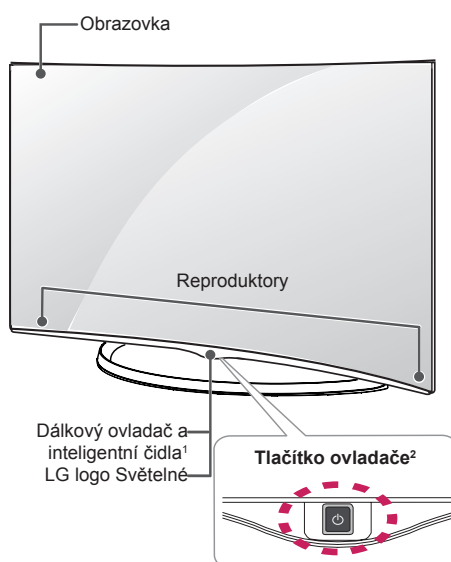

ČESKY

- 1 Inteligentní čidlo – upraví kvalitu a jas obrazu podle okolního prostředí.
- 2 Tlačítko ovladače - Toto tlačítko je umístěno za obrazovkou televizoru.
- 3 Tlačítko ovladače - Toto tlačítko je umístěno pod obrazovkou televizoru.



! POZNÁMKA

- Indikaci loga LG nebo Indikátoru napájení lze zapnout nebo vypnout výběrem položky **Obecné** v hlavním menu. (Závisí na modelu)

Používání tlačítka ovladače

Funkce TV můžete jednoduše ovládat stisknutím nebo přesunutím tlačítka ovladače nahoru, dolů, doleva nebo doprava.

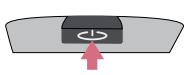
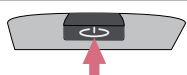
Základní funkce

	Zapnutí	Když je TV vypnutá, umístěte prst na tlačítko ovladače, jednou je stiskněte a poté uvolněte.
	Vypnutí	Když je TV zapnutá, umístěte prst na tlačítko ovladače, jednou je stiskněte pod dobu několika sekund a poté uvolněte.
	Ovládání hlasitosti	Pokud umístíte prst na tlačítko ovladače a zatlačíte je doleva či doprava, můžete nastavit požadovanou úroveň hlasitosti.
	Ovládání programů	Pokud umístíte prst na tlačítko ovladače a zatlačíte je nahoru či dolů, můžete procházet požadované uložené programy.





! POZNÁMKA

- Pokud umístíte prst na tlačítko ovladače a budete jej tlačít nahoru, dolů, vlevo nebo vpravo, dávejte pozor, abyste nestiskli tlačítko ovladače. Pokud nejprve stisknete tlačítko ovladače, nebudete moci nastavit úroveň hlasitosti a uložené programy.

Úprava nastavení menu

Pokud TV zapnete, stiskněte jednou tlačítko ovladače.

Můžete upravit nastavení položek menu (⏻, ✕, 📺) posunutím tlačítka ovladače doleva nebo doprava.

		VYPNOUT TV	Vypněte telefon.
		ZAVŘÍT	Vymazání zobrazení na obrazovce a přechod zpět ke sledování televizoru.
		VSTUP	Změna vstupního zdroje.

Zvedání a přemístění televizoru

Než přemístíte nebo zvednete televizor, prostudujte si následující pokyny, abyste zabránili jeho poškrábání nebo poškození a aby přeprava proběhla bezpečně bez ohledu na typ a velikost televizoru.

⚠ UPOZORNĚNÍ

- Nikdy se nedotýkejte obrazovky, aby nedošlo k jejímu poškození.
- Doporučuje se přemísťovat televizor v krabici nebo v obalovém materiálu, ve kterém byl televizor původně dodán.
- Než budete televizor přemísťovat nebo zvedat, odpojte napájecí kabel i všechny ostatní kabely.
- Když držíte televizor, měla by obrazovka směřovat dopředu, aby nedošlo k poškození.

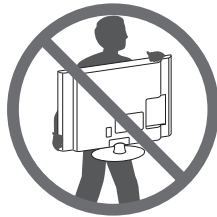

- Uchopte pevně horní a dolní rám televizoru. Dbejte, abyste se nedotýkali průhledné části, reproduktoru nebo oblasti mřížky reproduktoru.

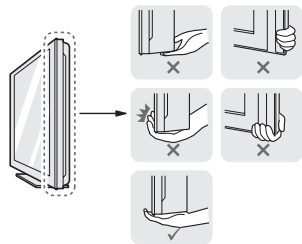

- Přepravu velkého televizoru by měly provádět nejméně 2 osoby.
- Při manuální přepravě televizoru držte televizor podle následujícího vyobrazení.

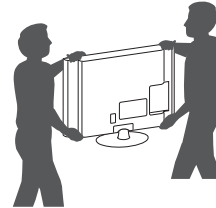

- Při přepravě televizor nevystavujte nárazům ani nadměrnému třesení.
- Při přepravě držte televizor ve vzpřímené poloze, nenatáčejte televizor na stranu ani jej nenaklánějte doleva nebo doprava.
- Snažte se příliš netlačit, aby nedošlo k ohnutí šasi rámu a tím k poškození obrazovky.

Umístění monitoru na stolek

- 1 Nakloněním zvedněte televizor do vzpřímené polohy na stolek.
 - Mezi monitorem a stěnou musí být volný prostor (minimálně) 10 cm pro zajištění správného větrání.

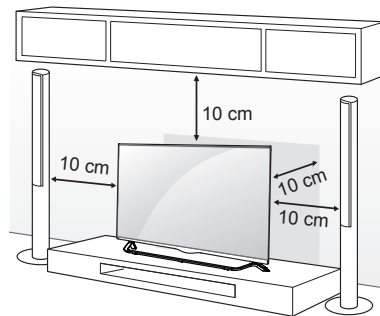

- 2 Zapojte napájecí kabel do elektrické zásuvky.

⚠ UPOZORNĚNÍ

- Neumísťujte televizor na zdroje tepla nebo do jejich blízkosti, aby nedošlo k požáru nebo jinému poškození.

Použití bezpečnostního systému Kensington

(Tato funkce není dostupná u všech modelů.)

- Uvedený obrázek se může od vašeho televizoru lišit.

Konektor bezpečnostního systému Kensington se nachází na zadní straně televizoru. Další informace o instalaci a používání naleznete v návodu přiloženém k bezpečnostnímu systému Kensington nebo na webové stránce <http://www.kensington.com>.

Kabelem bezpečnostního systému Kensington spojte televizor a stolek.

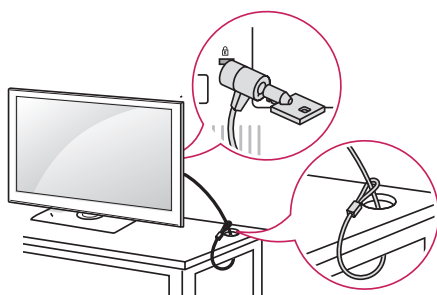
**Zajištění televizoru na stěně**

(Tato funkce není k dispozici u všech modelů.)

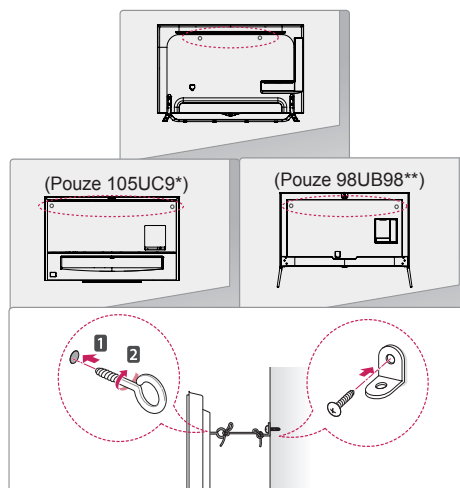

- 1 Zasuňte a utáhněte šrouby s okem nebo televizní držáky a šrouby na zadní straně televizoru.
 - Jsou-li v místě šroubů s okem zasunuté šrouby, nejprve je vyjměte.
- 2 Připevněte držáky ke stěně pomocí šroubů. Poloha nástěnného držáku musí odpovídat poloze šroubů s okem na zadní straně televizoru.
- 3 Spojte šrouby s okem a nástěnné držáky pomocí pevného provazu. Dbejte, aby byl provaz natažen rovnoběžně s vodorovným povrchem.

**UPOZORNĚNÍ**

- Dbejte, aby děti nešplhaly nebo se nevěšely na televizor.

**POZNÁMKA**

- Použijte podložku nebo skříňku, která je dostatečně pevná a velká, aby unesla televizor.
- Konzole, šrouby a lanka nejsou součástí dodávky. Můžete je získat u svého lokálního prodejce.

Montáž na stěnu

Připevněte opatrně volitelný držák pro montáž na stěnu na zadní stranu televizoru a nainstalujte jej na pevnou stěnu kolmo k podlaze. Pokud připevňujete televizor k jiným stavebním materiálům, obraťte se na kvalifikované pracovníky.

Společnost LG doporučuje svěřit nástěnnou montáž kvalifikovanému pracovníkovi.

Doporučujeme používat držák pro montáž na stěnu od společnosti LG. Pokud nebudete používat držák pro montáž na stěnu od společnosti LG, použijte takový držák pro montáž na stěnu, jehož vzdálenost od stěny zajišťuje bezproblémové připojení k externím zařízením.

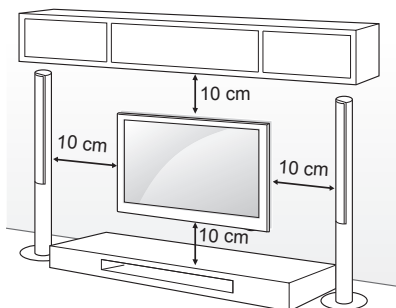

Ověřte, zda šrouby a držák pro montáž na stěnu vyhovují standardu VESA. Standardní rozměry sad pro montáž na stěnu jsou uvedeny v následující tabulce.

Samostatně prodávaná položka (držák pro montáž na stěnu)

Model	49/55UB85** 55UB95** 55UC97**	60UB85** 65UB93** 65UB95** 65UB98** 65UC97**
VESA (A x B)	400 x 400	400 x 400
Standardní šroub	M6	M6
Počet šroubů	4	4
Držák pro montáž na stěnu	LSW440B MSW240	LSW440B

Model	79/84UB98**
VESA (A x B)	600 x 400
Standardní šroub	M8
Počet šroubů	4
Držák pro montáž na stěnu	LSW640B

Držák pro montáž na stěnu		
LSW440B	MSW240	LSW640B

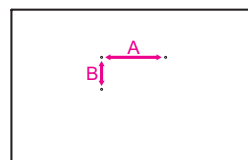

! UPOZORNĚNÍ

- Nejprve odpojte napájení a teprve poté přemíst'ujte nebo instalujte televizor. Jinak může dojít k úrazu elektrickým proudem.
- Pokud instalujete televizor na strop nebo nakloněnou stěnu, může spadnout a způsobit vážné zranění. Používejte schválený držák pro montáž na stěnu od společnosti LG a obraťte se na místního prodejce nebo kvalifikované pracovníky.
- Šrouby neutahujte příliš velkou silou, jinak se televizor poškodí a záruka pozbude platnosti.
- Použijte šrouby a nástěnné držáky, které vyhovují standardu VESA. Záruka se nevztahuje na poškození a zranění způsobená nesprávným použitím nebo nevhodným příslušenstvím.

! POZNÁMKA

- Použijte šrouby uvedené ve specifikaci šroubů podle standardu VESA.
- Sada pro montáž na stěnu obsahuje návod na instalaci a potřebné součásti.
- Držák pro montáž na stěnu je doplňkové příslušenství. Doplňkové příslušenství si můžete zakoupit od místního prodejce.
- Délka šroubů se může lišit v závislosti na nástěnném úchytu. Dbejte, abyste použili správnou délku.
- Další informace naleznete v návodu přiloženém k nástěnnému držáku.
- Pokud k televizoru připojíte držák na stěnu od třetího výrobce, do otvorů držáku pro montáž televizoru na stěnu vložte vnitřní vložky pro pohyb televizoru ve vertikálním úhlu. Pro držák LG pro montáž na stěnu tyto vložky nepoužívejte. (pouze UC97**)

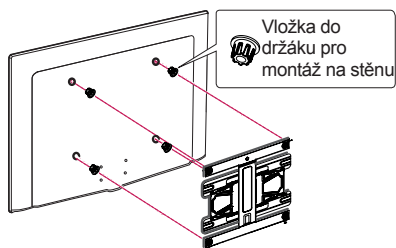
**Výsuvný Reproduktor**

(pouze 98UB98**)

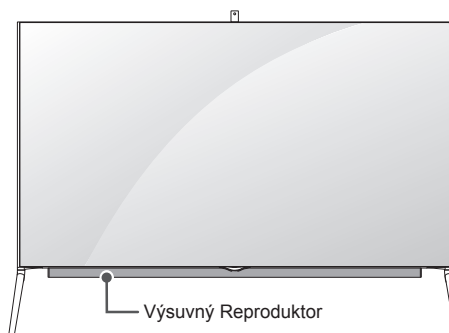

- 1 Pokud je TV ZAP. – skrytý reproduktor se vysune z vnitřku TV.
- 2 Vyberte možnost **Nastavení** ⇒ **ZVUK** ⇒ **Výstup zvuku** ⇒ **Výsuvný reproduktor** a nastavte posuvný reproduktor.
 - Při manipulaci s vnitřním posuvným reproduktorem příliš netlačte, protože by mohlo dojít k jeho poškození.
 - Při sledování TV zkontrolujte, zda je reproduktor v pozici OTEVŘENO, protože by mohlo dojít ke zkresení zvuku.
- 3 Pokud budete TV přemísťovat, zkontrolujte, zda je posuvný reproduktor uzavřen. Pokud by byl posuvný reproduktor během přemísťování otevřený, mohlo by dojít k jeho poškození.
 - Pokud chcete posuvný reproduktor zavřít, vyberte možnost ⇒ **ZVUK** ⇒ **Výstup zvuku** ⇒ **Výsuvný reproduktor**, zvolte položku "Otevřete při zapnutí TV." a stiskněte tlačítko NAPÁJENÍ.

⚠ UPOZORNĚNÍ

- Když je posuvný reproduktor v provozu (pokud je televizor zapnutý/vypnutý), zajistěte, aby děti nedávaly ruce do blízkosti provozní části reproduktoru (ve spodní části televizoru) a nedostaly se do prostoru pod televizorem.
 - Při provozu reproduktoru by mohlo dojít k zachycení a poranění jejich rukou.

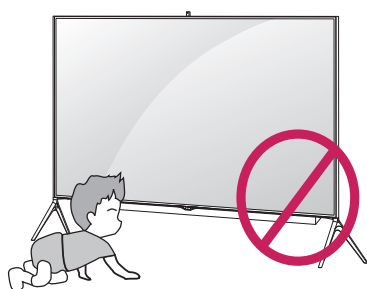

- Pod televizor neukládejte žádné předměty.
 - Mohly by způsobit problém v provozní části reproduktoru.

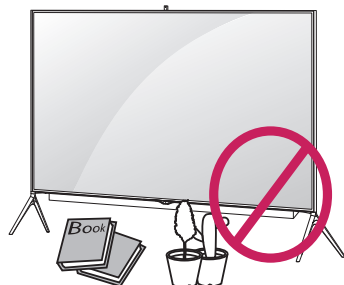

Používání integrované kamery

(pouze UB98**)

Můžete zahájit videohovor v aplikaci Skype nebo použít funkci Rozpoznávání pohybu pomocí integrované kamery televizoru. Tato TV nepodporuje používání externího fotoaparátu.

! POZNÁMKA

- Před použitím integrované kamery si musíte uvědomit, že jste právně odpovědní za použití nebo zneužití kamery podle příslušných národních zákonů včetně trestních zákonů.
- Příslušné zákony obsahují zákon o ochraně osobních údajů, který upravuje způsob zpracování a přenos osobních údajů, a zákon upravující používání kamery na pracovišti a na dalších místech.
- Při používání zabudovaného fotoaparátu se vyhněte veškerým pochybným, nezákonným nebo nemorálním situacím. K fotografování na jiných než veřejných místech a akcích může být vyžadován souhlas. Doporučujeme vyhnout se následujícím situacím. :
 - (1) Používání kamery v oblastech, kde je používání kamery všeobecně zakázáno, například na toaletách, v šatnách, zkušebních kabinkách a bezpečnostních oblastech.
 - (2) Používání kamery v případě, že došlo k porušování soukromí.
 - (3) Používání kamery v případě, že by byly porušovány předpisy nebo zákony.

Příprava integrované kamery

(Tato funkce není k dispozici u všech modelů.)

- 1 Vysuňte integrovanou kameru na zadní straně televizoru.

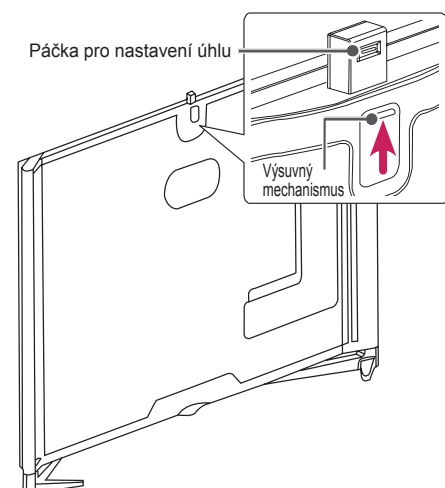

! POZNÁMKA

- Před použitím integrované kamery odstraňte ochrannou fólii.

- 2 Úhel kamery můžete nastavit páčkou pro nastavení úhlu na zadní straně integrované kamery.

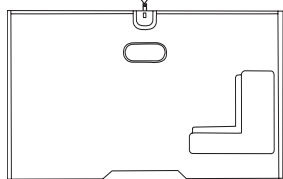
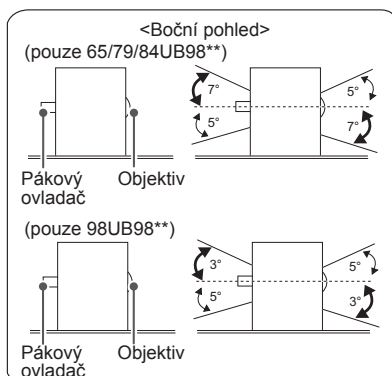

- 3 Zasuňte integrovanou kameru, pokud ji nepoužíváte.

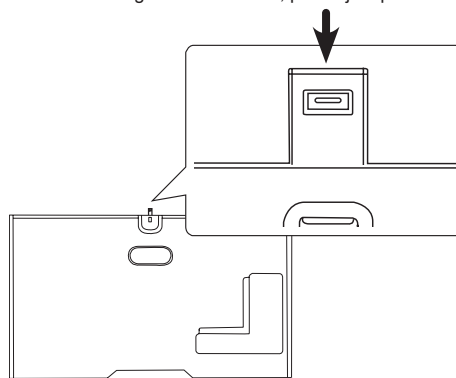

Názvy dílů integrované kamery

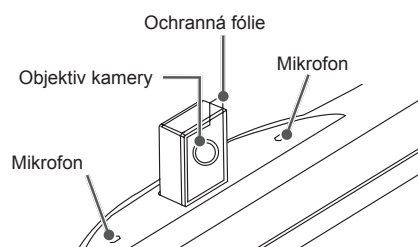

Kontrola rozsahu záběru kamery

- 1 Stisknutím tlačítka (**Domů**) přejdete do menu **Domů**.
- 2 Vyberte možnost **Kamera** a poté stiskněte tlačítko **kolečko (OK)**.

! POZNÁMKA

- Optimální vzdálenost od kamery pro používání funkce Rozpoznávání pohybu je mezi 1,5 a 4,5 m.

DÁLKOVÝ OVLADAČ

Popisy v tomto návodu se týkají tlačítek dálkového ovladače. Prostudujte si pozorně tento návod a používejte televizor správným způsobem. Pokud chcete provést výměnu baterií, otevřete kryt baterie, vložte baterie (1,5 V AAA) tak, aby koncovky \oplus a \ominus odpovídaly štítku umístěnému uvnitř prostoru pro baterie, poté kryt baterií zavřete. Při vyjímání baterií proveďte stejný postup v opačném pořadí.

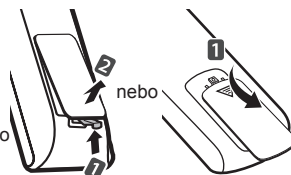

UPOZORNĚNÍ

- Nepoužívejte současně staré a nové baterie, jinak se dálkový ovladač může poškodit.
- Dálkové ovládání nebude určeno pro všechny trhy.

Dálkový ovladač musíte namířit na čidlo dálkového ovládání na televizoru. (Závisí na modelu)

	<p>⏻ (NAPÁJENÍ) Zapnutí nebo vypnutí televizoru.</p> <p>INPUT Změna vstupního zdroje.</p> <p>Q. MENU Přístup k nabídkám rychlého menu.</p> <p>SETTINGS Přejde na hlavní menu.</p> <p>INFO Zobrazí informace o aktuálním pořadu a obrazovce.</p> <p>(Uživatelská příručka) Zobrazí uživatelskou příručku.</p>
	<p>GUIDE Zobrazí průvodce pořady.</p> <p>(mezera) Slouží k zadání mezery na klávesnici na displeji.</p> <p>Q.VIEW Návrat k dříve zobrazenému programu.</p> <p>FAV Přístup k seznamu oblíbených kanálů.</p> <p>3D Používá se pro sledování videa ve 3D. (Závisí na modelu)</p> <p>MUTE Vypnutí všech zvuků.</p> <p>+ / - Úprava úrovně hlasitosti.</p> <p>^ / v Procházení uloženými programy nebo kanály.</p> <p>← PAGE → Přechod na předchozí nebo další obrazovku.</p>
	<p>RECENT Zobrazuje předchozí historii.</p> <p>SMART Přístup k menu Domů.</p> <p>MY APPS Zobrazí seznam aplikací.</p> <p>Navigační tlačítka (nahoru/dolů/doleva/doprava) Procházení nabídkami nebo možnostmi.</p> <p>OK Výběr menu nebo možnosti a potvrzení zadání.</p> <p>BACK Návrat na předchozí úroveň.</p> <p>LIVE MENU Zobrazí seznam doporučených, programů, hledání a záznamů.</p> <p>EXIT Vymazání veškerých zobrazení na obrazovce a přechod zpět ke sledování televizoru.</p>
	<p>1 Barevná tlačítka V některých nabídkách mají zvláštní funkce.</p> <p>(●): Červené, (●●): Zelené, (●●●): Žluté, (●●●●): Modré</p> <p>2 TLAČÍTKA TELETEXTU Tato tlačítka se používají pro teletext.</p> <p>APP/* Výběr zdroje nabídky MHP televizoru. (pouze Itálie) (závisí na modelu)</p> <p>LIVE TV Návrat do režimu ŽIVÉ VYSÍLÁNÍ.</p> <p>Ovládací tlačítka (■, ▶, II, ◀, ►) Ovládání nabídek s prémiovým obsahem, Time Machine^{Ready} nebo SmartShare nebo kompatibilních zařízení SIMPLINK (USB nebo SIMPLINK nebo Time Machine^{Ready}).</p> <p>REC/* Zahájit nahrávání a zobrazit menu pro nahrávání. (pouze u modelů s podporou Time Machine^{Ready})</p> <p>SUBTITLE V digitálním režimu zobrazí preferované titulky.</p> <p>AD Stisknutím tlačítka AD se aktivuje funkce popisů zvuku.</p> <p>TV/RAD Změna velikosti obrazu.</p>

(Závisí na modelu)

ČESKY



⏻ (NAPÁJENÍ) Zapnutí nebo vypnutí televizoru.

TV/RAD Změna velikosti obrazu.

➔ INPUT Změna vstupního zdroje.

⚙️ SETTINGS Přejde na hlavní menu.

Q. MENU Přístup k nabídkám rychlého menu.

INFO Zobrazí informace o aktuálním pořadu a obrazovce.

SUBTITLE V digitálním režimu zobrazí preferované titulky.

GUIDE Zobrazí průvodce pořady.

⏪ (mezera) Slouží k zadání mezery na klávesnici na displeji.

Q.VIEW Návrat k dříve zobrazenému programu.

FAV Přístup k seznamu oblíbených kanálů.

3D Používá se pro sledování videa ve 3D. (Závisí na modelu)

MUTE Vypnutí všech zvuků.

+ - Úprava úrovně hlasitosti.

^ P v Procházení uloženými programy nebo kanály.

^ PAGE v Přechod na předchozí nebo další obrazovku.

RECENT Zobrazuje předchozí historii.

🏠 SMART Přístup k menu Domů.

LIVE MENU Zobrazí seznam doporučených, programů, hledání a záznamů.

1 TLAČÍTKA TELETEXTU Tato tlačítka se používají pro teletext.

Navigační tlačítka (nahoru/dolů/doleva/doprava) Procházení nabídkami nebo možnostmi.

OK Výběr menu nebo možnosti a potvrzení zadání.

➔ BACK Návrat na předchozí úroveň.

EXIT Vymazání veškerých zobrazení na obrazovce a přechod zpět ke sledování televizoru.

AD Stisknutím tlačítka AD se aktivuje funkce popisů zvuku.

REC/* Zahájit nahrávání a zobrazit menu pro nahrávání. (pouze u modelů s podporou Time Machine^{Ready})

Ovládací tlačítka (■, ▶, II, ◀, ▶▶) Ovládání nabídek s prémiovým obsahem, Time Machine^{Ready} nebo SmartShare nebo kompatibilních zařízení SIMPLINK (USB nebo SIMPLINK nebo Time Machine^{Ready}).

2 Barevná tlačítka V některých nabídkách mají zvláštní funkce.

(●): Červené, (●●): Zelené, (●●●): Žluté, (●●●●): Modré

FUNKCE DÁLKOVÉHO OVLADAČE MAGIC

Jakmile se zobrazí zpráva „Baterie v dálkovém ovladači Magic je vybitá. Vyměňte baterii.“, vyměňte baterii.

Pokud chcete provést výměnu baterií, otevřete příslušný kryt, vložte baterie (1,5 V typu AA) tak, aby koncovky \oplus a \ominus odpovídaly štítku umístěnému uvnitř prostoru pro baterie, poté kryt baterií zavřete. Dálkový ovladač musíte namířit na čidlo dálkového ovládání na televizoru.

Při vyjímání baterií proveďte stejný postup v opačném pořadí.

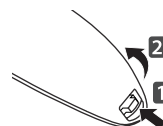

! UPOZORNĚNÍ

- Nepoužívejte současně staré a nové baterie, jinak se dálkový ovladač může poškodit.

(Pouze UB85**, UB93**, UB95**, UB98**, UC97**)

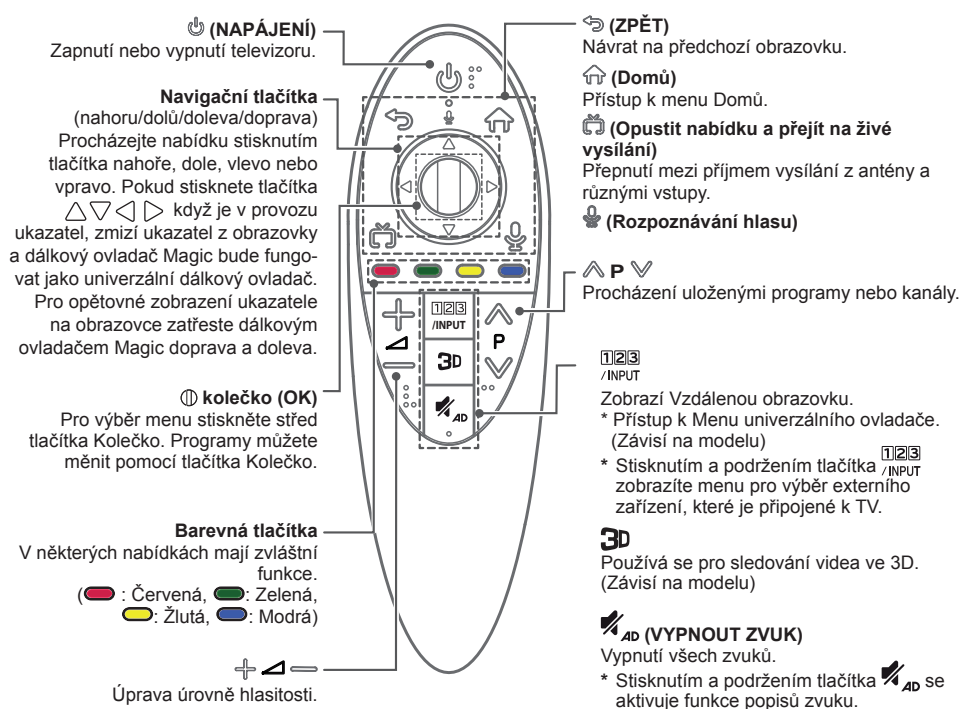

Rozpoznávání hlasu

Pro použití funkce Rozpoznávání hlasu je nutné síťové připojení.

1. Stiskněte tlačítko Rozpoznávání hlasu.
2. Až se na levé straně televizní obrazovky objeví okno pro záznam hlasu, řekněte, co chcete.
 - Rozpoznávání hlasu může selhat, pokud mluvíte příliš rychle nebo příliš pomalu.
 - Nepoužívejte dálkový ovladač Magic dál než 10 cm od svého obličeje.
 - Míra rozpoznávání závisí na charakteristikách uživatele (hlas, výslovnost, intonace a rychlost) a prostředí (okolní hluk a hlasitost televizoru).

Jak používat dálkový ovladač Magic

- Zatřeste dálkovým ovladačem Magic jemně doprava a doleva nebo stiskněte tlačítka **(Domů)**, **INPUT** a **3D** aby se na obrazovce zobrazil ukazatel. (U některých modelů televizorů se ukazatel zobrazí po otočení tlačítkem Kolečko.)
- Ukazatel zmizí, není-li po určité době použit nebo pokud je dálkový ovladač Magic umístěn na vodorovný povrch.
- Pokud ukazatel nereaguje plynule, můžete ho obnovit tím, že ho přesunete na okraj obrazovky.
- Dálkový ovladač Magic spotřebovává baterie rychleji než normální dálkový ovladač, protože je vybaven doplňkovými funkcemi.

ČESKY

Zaregistrování dálkového ovladače Magic**Jak zaregistrovat dálkový ovladač Magic****(kolečko)**

Pokud chcete použít dálkový ovladač Magic, nejprve jej spárujte s televizorem.

1. Vložte baterie od dálkového ovladače Magic a zapněte televizor.
2. Namiřte dálkový ovladač Magic na televizor a na dálkovém ovladači stiskněte tlačítko **(kolečko OK)**.

* Pokud se televizoru nepodaří zaregistrovat dálkový ovladač Magic, zkuste tuto akci provést znovu po vypnutí a opětovném zapnutí televizoru.

Jak zrušit registraci dálkového ovladače Magic
(ZPĚT)
(Domů)

Současným stisknutím tlačítka **(ZPĚT)** a **(Domů)** na dobu pěti sekund zrušíte párování mezi dálkovým ovladačem Magic a televizorem.



* Stisknutím a přidržením tlačítka **(Opustit nabídku a přejít na živé vysílání)** můžete současně zrušit a znovu provést registraci dálkového ovladače Magic.

Opatření pro používání dálkového ovladače Magic

- Dálkový ovladač používejte do vzdálenosti maximálně 10 m. Použití ovladače za touto vzdáleností nebo za překážkou může způsobit přerušení komunikace.
- Přerušení komunikace může také nastat z důvodu přítomnosti jiných zařízení v okolí. Elektrická zařízení, jako například mikrovlnné trouby nebo bezdrátová zařízení sítě LAN, mohou způsobovat rušení, protože využívají stejné vysílací pásmo (2,4 GHz) jako dálkový ovladač Magic.
- V případě pádu nebo silného nárazu se dálkový ovladač Magic může poškodit nebo se mohou objevit poruchy funkce.
- Během používání dálkového ovladače Magic dbejte, aby nedošlo k úderu do okolního nábytku nebo osob.
- Výrobce a instalující nemohou poskytnout službu zajišťující bezpečnost osob, protože použité bezdrátové zařízení může rušit elektrické vlny.
- Doporučujeme umístit přístupový bod (AP) dále než 1 m od televizoru. Jestliže je přístupový bod (AP) nainstalován blíže než 1 m, dálkový ovladač Magic nemusí fungovat podle očekávání kvůli kmitočtovému rušení.

POUŽÍVÁNÍ UŽIVATELSKÉ PŘÍRUČKY

Uživatelská příručka umožňuje snadnější přístup k podrobným informacím o televizoru.

- 1 Stisknutím tlačítka  (**Domů**) přejdete do menu **Domů**.
- 2 Zvolte možnost Uživatelská příručka a zmáčkněte  **Kolečko (OK)**.



! POZNÁMKA

- Na Uživatelskou příručku se dostanete také zmáčknutím tlačítka  (**Uživatelská příručka**) na dálkovém ovladači. (závisí na modelu)

ÚDRŽBA

Čištění televizoru

V zájmu co nejlepší funkčnosti a prodloužení životnosti televizoru pravidelně čistěte.

! UPOZORNĚNÍ

- Nezapomeňte nejprve vypnout napájení a odpojit napájecí kabel i všechny ostatní kabely.
- Pokud je televizor delší dobu bez dohledu a nepoužívá se, odpojte napájecí kabel z elektrické zásuvky, abyste zamezili poškození bleskem nebo proudovým rázem.

Obrazovka, rámeček, kryt a stojan

- Chcete-li odstranit prach nebo drobné znečištění, otřete povrch suchou, čistou a měkkou utěrkou.
- Chcete-li odstranit silné znečištění, otřete povrch měkkou utěrkou navlhčenou v čisté vodě nebo v roztoku jemného saponátu. Ihned po očištění osušte povrch suchou utěrkou.

! UPOZORNĚNÍ

- Nikdy se nedotýkejte obrazovky, aby nedošlo k jejímu poškození.
- Netlačte na povrch obrazovky, nepřejíždějte po něm ani do něj neťukajte nehtem nebo ostrým předmětem, jinak mohou vzniknout škrábance a obraz bude zkreslený.
- Nepoužívejte chemické látky, které mohou výrobek poškodit.
- Na povrch nestříkejte tekutinu. Pokud se do televizoru dostane voda, může dojít k požáru, zranění elektrickým proudem nebo nesprávné funkci.

Napájecí kabel

Pravidelně odstraňujte prach nebo nečistotu nahromaděnou na napájecím kabelu.

ODSTRAŇOVÁNÍ POTÍŽÍ

Problém	Řešení
Televizor nelze ovládat dálkovým ovladačem.	<ul style="list-style-type: none"> Zkontrolujte čidlo dálkového ovladače a zkuste znovu. Zkontrolujte, zda se mezi výrobkem a dálkovým ovladačem nenachází překážka. Zkontrolujte stav baterií a zda jsou správně vloženy (⊕ na ⊕, ⊖ na ⊖).
Nezobrazuje se žádný obraz a není slyšet žádný zvuk.	<ul style="list-style-type: none"> Zkontrolujte, zda je výrobek zapnutý. Zkontrolujte, zda je napájecí kabel připojen k elektrické zásuvce. Zkontrolujte, zda není vadná elektrická zásuvka – připojte do ní jiná zařízení.
Televizor se náhle vypne.	<ul style="list-style-type: none"> Zkontrolujte nastavení napájení. Mohlo dojít k výpadku napájení. Zkontrolujte, zda je funkce Aut. pohot. režim (Závisí na modelu) / Časovač vypnutí / Čas vypnutí aktivována v nastavení pro ČAS. Je-li televizor zapnutý, ale bez signálu, vypne se televizor automaticky po 15 minutách nečinnosti.
Při připojení k počítači (HDMI / DVI) se zobrazí zpráva „Žádný signál“ nebo „Neplatný formát“.	<ul style="list-style-type: none"> Vypněte/zapněte televizor pomocí dálkového ovladače. Připojte kabel HDMI znovu. Zapněte televizor a restartujte počítač.

ČESKY

TECHNICKÉ ÚDAJE

(pouze UB85**, UB93**, UB95**, UC97**)

Bezdrátový modul (LGSBW41) – technické údaje			
Bezdrátové síť LAN		Bluetooth	
Standard	IEEE 802.11a/b/g/n	Standard	Bluetooth Version 3.0
Frekvenční rozsah	2 400 až 2 483,5 MHz 5 150 až 5 250 MHz 5 725 až 5 850 MHz (Pro státy mimo EU)	Frekvenční rozsah	2 400 ~ 2 483,5 MHz
Výstupní výkon (max.)	802.11a: 13 dBm 802.11b: 15 dBm 802.11g: 14 dBm 802.11n – 2,4 GHz: 16 dBm 802.11n – 5 GHz: 16 dBm	Výstupní výkon (max.)	10 dBm nebo nižší
<ul style="list-style-type: none"> Protože kanál pásma používaný v dané zemi může být jiný, uživatel nemůže provozní kmitočet měnit ani upravit a tento výrobek je nastaven podle regionální tabulky frekvencí. Toto zařízení by mělo být instalováno a používáno s minimální vzdáleností 20 cm mezi zařízením a vašim tělem. Tato fráze se týká obecného prohlášení pro přístup k uživatelskému prostředí. 			
			

(pouze UB98**)

Technické údaje modulu bezdrátové sítě LAN (LGSWF41)	
Standard	IEEE 802.11a/b/g/n/ac
Frekvenční rozsah	2 400 až 2 483,5 MHz 5150 až 5 250 MHz 5725 až 5850 MHz (Pro státy mimo EU)
Výstupní výkon (max.)	802.11a: 14.5 dBm 802.11b: 16 dBm 802.11g: 13.5 dBm 802.11n - 2.4GHz: 14 dBm 802.11n - 5GHz: 15.5 dBm 802.11ac - 5GHz : 16 dBm
<ul style="list-style-type: none"> • Protože kanál pásma používaný v dané zemi může být jiný, uživatel nemůže provozní kmitočty měnit ani upravit a tento výrobek je nastaven podle regionální tabulky frekvencí. • Toto zařízení by mělo být instalováno a používáno s minimální vzdáleností 20 cm mezi zařízením a vaším tělem. Tato fráze se týká obecného prohlášení pro přístup k uživatelskému prostředí. 	
CE 0197 	
Technické údaje modulu Bluetooth (BM-LDS401)	
Standard	Bluetooth Version 3.0
Frekvenční rozsah	2 400 ~ 2 483,5 MHz
Výstupní výkon (max.)	10 dBm nebo nižší



POUŽÍVATEĽSKÁ PRÍRUČKA LED TV*

* Televízory LED spoločnosti LG využívajú obrazovku LCD s podsvietením LED.

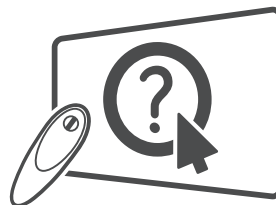

Kliknite na! Používateľská Príručka

Pred použitím zariadenia si pozorne prečítajte túto príručku a odložte si ju pre budúce použitie.

www.lg.com

OBSAH

3 LICENCIE

3 INFORMÁCIE O SOFTVÉRI TYPU OPEN SOURCE (S OTVORENÝM ZDROJOVÝM KÓDOM)

3 NASTAVENIE EXTERNÉHO OVLÁDACIEHO ZARIADENIA

4 BEZPEČNOSTNÉ POKYNY

- 11 - Sledovanie 3D zobrazenia (len 3D modely)

13 POSTUP INŠTALÁCIE

13 MONTÁŽ A PRÍPRAVA

- 13 Rozbalenie
 17 Položky zakúpené samostatne
 18 Súčasti a tlačidlá
 20 - Používanie tlačidla pákového ovládača
 21 Zdvíhanie a premiestňovanie televízora
 21 Umiestnenie na stôl
 23 Umiestnenie na stenu
 24 Vysúvací Reproduktor
 25 Používanie vstavanej kamery
 26 - Príprava vstavanej kamery
 26 - Názov častí vstavanej kamery
 26 - Kontrola rozsahu snímania kamery

27 DIALKOVÝ OVLÁDAČ

29 FUNKCIE DIALKOVÉHO OVLÁDAČA MAGIC REMOTE CONTROL

- 30 Registrácia diaľkového ovládača Magic Remote Control
 30 Používanie diaľkového ovládača Magic Remote Control
 31 Preventívne opatrenia pri používaní diaľkového ovládača Magic Remote Control

32 POUŽÍVANIE POUŽÍVATEĽSKEJ PRÍRUČKY

32 ÚDRŽBA

- 32 Čistenie televízora
 32 - Obrazovka, rám, skrinka a stojan
 32 - Napájací kábel

33 RIEŠENIE PROBLÉMOV

33 TECHNICKÉ PARAMETRE



VAROVANIE

- Ak ignorujete varovanie, mohli by ste sa vážne zraniť alebo by mohlo dôjsť k nehode či úmrtiu.



UPOZORNENIE

- Ak ignorujete upozornenie, mohlo by dôjsť k ľahšiemu poraneniu alebo poškodeniu produktu.



POZNÁMKA

- Poznámka vám pomáha porozumieť funkciám produktu a bezpečne ich používať. Pred použitím produktu si pozorne prečítajte poznámku.

LICENCIE

Podporované licencie sa môžu u jednotlivých modelov líšiť. Ďalšie informácie o licenciách nájdete na webovej lokalite www.lg.com.



INFORMÁCIE O SOFTVÉRI TYPU OPEN SOURCE (S OTVORENÝM ZDROJOVÝM KÓDOM)

Ak chcete získať zdrojový kód, ktorý sa poskytuje na základe licencie GPL, LGPL, MPL a ďalších licencií typu Open Source (s otvoreným zdrojovým kódom) a ktorý je obsiahnutý v tomto produkte, navštívte webovú lokalitu <http://opensource.lge.com>.

Okrem zdrojového kódu si taktiež môžete prevziať všetky uvedené licenčné podmienky, upozornenia týkajúce sa zrieknutia záruky a autorských práv.

Po zaslaní žiadosti na e-mailovú adresu opensource@lge.com vám spoločnosť LG Electronics tiež poskytne otvorený zdrojový kód na disku CD-ROM za poplatok, ktorý pokrýva náklady spojené s jeho dodaním (ako je cena média, poštovné a balné). Táto ponuka platí tri (3) roky od dátumu zakúpenia daného produktu.

NASTAVENIE EXTERNÉHO OVLÁDACIEHO ZARIADENIA

Ak chcete získať informácie o nastaveniach externého ovládacieho zariadenia, navštívte lokalitu www.lg.com

BEZPEČNOSTNÉ POKYNY



Pred použitím produktu si pozorne prečítajte bezpečnostné opatrenia.



VAROVANIE



- Televízor a diaľkový ovládač neumiestňujte na nasledujúce miesta:
 - miesto vystavené priamemu slnečnému svitu,
 - miesto s vysokou vlhkosťou, ako je napríklad kúpeľňa,
 - miesto v blízkosti zdroja tepla, ako sú napríklad kachle a iné zariadenia produkujúce teplo,
 - miesto v blízkosti kuchynských drezov alebo zvlhčovačov, kde produkt môže byť jednoducho vystavený pôsobeniu pary alebo oleja,
 - miesto vystavené pôsobeniu dažďa alebo vetra,
 - miesto v blízkosti nádob s vodou, ako sú napríklad vázy.

V opačnom prípade by mohlo dôjsť k požiaru, zásahu elektrickým prúdom, poruchám alebo deformácii produktu.



- Nenechávajte produkt na prašných miestach. Mohlo by dôjsť k požiaru.



- Sieťová zástrčka slúži na odpojenie zariadenia. Táto zástrčka musí byť neustále dostupná.



- Nechytajte zástrčku mokrymi rukami. Ak je kolík zástrčky mokrý alebo zaprášený, dôkladne ho osušte alebo z neho zotrite prach. Nadmerná vlhkosť by mohla zapríčiniť zásah elektrickým prúdom.



- Uistite sa, že je napájací kábel pripojený k uzemnenej elektrickej zásuvke. (Platí v prípade neuzemnených zariadení.) Mohol by vás zasiahnuť elektrický prúd alebo by ste sa mohli poraniť.



- Dôkladne pripojte napájací kábel. Ak nie je napájací kábel pripojený dôkladne, mohlo by dôjsť k požiaru.



- Uistite sa, že sa napájací kábel nedotýka horúcich objektov, napríklad ohrievača. Mohlo by dôjsť k požiaru alebo zásahu elektrickým prúdom.

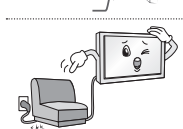

- Nekládte ťažké predmety ani samotný produkt na napájacie káble. V opačnom prípade by to mohlo viesť k požiaru alebo zásahu elektrickým prúdom.



- Ohnite kábel antény v mieste prechodu z vonkajšieho prostredia do vnútra budovy, aby ste zabránili zatekaniu dažďovej vody. Voda môže spôsobiť poškodenie vnútorných súčastí produktu a zásah elektrickým prúdom.



- Pri montáži na stenu televízor nevešajte za napájací alebo signálny kábel zo zadnej strany televízora. Mohlo by to viesť k požiaru alebo zásahu elektrickým prúdom.

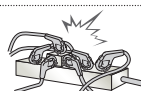

- Nezapájajte priveľa elektrických zariadení do jednej elektrickej zásuvky. Mohlo by to viesť k požiaru v dôsledku prehrievania.

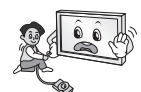

- Pri pripájaní externých zariadení dajte pozor, aby sa vám televízor neprevrhol alebo aby vám nespadol. Mohlo by to viesť k poraneniu osôb alebo poškodeniu produktu.



- Uchovávajte balenie chrániace produkt pred vlhkosťou alebo vinylové balenie mimo dosahu detí. Prehltnutie ochranného materiálu je nebezpečné. Ak dôjde k prehltnutiu, vyvolajte u postihnutého zvracanie a odvezte ho do najbližšej nemocnice. Vinylový obal by navyše mohol spôsobiť zadusenie. Uchovávajte ho mimo dosahu detí.



- Nedovoľte deťom, aby sa šplhali alebo vešali na televízor. Televízor sa môže prevrhnúť a spôsobiť vážne poranenia.



- Použité batérie starostlivo likvidujte tak, aby ich nemohli prehltnúť deti. Ak dieťa prehltne batériu, okamžite ho vezmite na vyšetrenie k lekárovi.

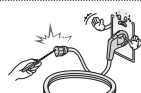

- Nevkladajte do koncovky napájacieho kábla žiadny vodivý predmet (napríklad kovovú paličku), kým je druhý koniec kábla zapojený do elektrickej zásuvky. Taktiež sa nedotýkajte napájacieho kábla po jeho pripojení do elektrickej zásuvky. Mohol by vás zasiahnuť elektrický prúd. (v závislosti od modelu)



- Nekladte ani neskladujte horľavé látky v blízkosti produktu. Hrozí nebezpečenstvo explózie alebo požiaru v dôsledku neopatrného zaobchádzania s horľavými látkami.



- Do produktu nevhadzujte kovové predmety, ako sú napríklad mince, sponky do vlasov, paličky alebo drôty, ani horľavé predmety, ako napríklad papier alebo zápalky. Obzvlášť opatrné musia byť deti. Mohlo by dôjsť k zásahu elektrickým prúdom, požiaru alebo poraneniu. Ak do produktu spadne cudzí objekt, odpojte napájací kábel a obráťte sa na servisné stredisko.



- Na produkt nerozprašujte vodu ani ho nečistite pomocou horľavých látok (riedidlo alebo benzén). Mohlo by dôjsť k požiaru alebo zásahu elektrickým prúdom.



- Nevystavujte produkt silným nárazom. Zabráňte, aby doň spadli akékoľvek predmety. Na obrazovku nekladte žiadne predmety. Mohli by ste sa poraniť alebo by sa mohol poškodiť produkt.



- Počas silnej búrky sa nikdy nedotýkajte produktu ani antény. Mohol by vás zasiahnuť elektrický prúd.



- Ak došlo k úniku plynu, v žiadnom prípade sa nedotýkajte elektrickej zásuvky. Otvorte okná a vyvetrajte. Mohlo by dôjsť k požiaru alebo popáleniu spôsobenému iskrou.



- Nerozoberajte, neopravujte ani nijako neupravujte produkt sami. Mohlo by dôjsť k požiaru alebo zásahu elektrickým prúdom. V prípade potreby preskúšania, kalibrácie alebo opravy produktu kontaktujte servisné stredisko.



- Ak dôjde k niektorej z nasledujúcich situácií, produkt okamžite odpojte od zdroja napájania a kontaktujte miestne servisné stredisko.
 - Produkt bol vystavený nárazu
 - Produkt sa poškodil
 - Do produktu sa dostali cudzie predmety
 - Z produktu uniká dym alebo nezvyčajný zápach
 Mohlo by to viesť k požiaru alebo zásahu elektrickým prúdom.



- Ak nebudete produkt dlhší čas používať, odpojte napájací kábel od produktu. Usadený prach by mohol spôsobiť požiar a narušenie izolácie by mohlo spôsobiť únik elektrického prúdu, zásah elektrickým prúdom alebo požiar.



- Na zariadenie nesmie nič kvapkať ani prskať a nesmú sa naň umiestňovať predmety naplnené tekutinou, napríklad vázy.

- Neinštalujte tento produkt na stenu, pretože by mohol byť vystavený pôsobeniu oleja alebo olejovým čistočkám. Môže dôjsť k poškodeniu produktu a jeho pádu.

UPOZORNENIE



- Produkt umiestnite mimo dosahu rádiových vln.



- Medzi vonkajšou anténou a vedením napätia musí byť dostatočná vzdialenosť, aby nedošlo ku kontaktu antény s vedením, ani keby anténa spadla. Mohlo by dôjsť k zásahu elektrickým prúdom.



- Produkt neinštalujte na miestach, ako sú napríklad nestabilné police alebo naklonené plochy. Vyhnite sa aj miestam vystaveným vibráciám alebo miestam, kde produkt nemožno úplne podprieť. V opačnom prípade by produkt mohol spadnúť alebo prevrtnúť sa, čo môže spôsobiť poranenia alebo poškodenie produktu.

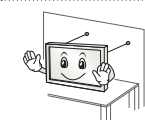

- Ak produkt inštalujete na stojan, je potrebné produkt zaistiť proti prevrhnutiu. V opačnom prípade sa produkt môže prevrhnúť a spôsobiť poranenia.

- Ak chcete produkt namontovať na stenu, na zadnú stranu produktu pripevnite montážne rozhranie kompatibilné s normou VESA (voliteľná súčasť). Pri inštalácii súpravy na použitie nástennej konzoly (voliteľné súčasti) súpravu pozorne upevnite tak, aby nespadla na zem.

- Používajte výlučne prídavné zariadenia/príslušenstvo určené výrobcom.



- Pri inštalácii antény sa poraďte s kvalifikovaným servisným pracovníkom. Mohlo by dôjsť k požiaru alebo zásahu elektrickým prúdom.

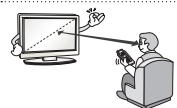

- Televízor vám odporúčame sledovať zo vzdialenosti zodpovedajúcej minimálne 2 až 7-násobku veľkosti uhlopriečky obrazovky. Ak sledujete televízor dlhšiu dobu, môže sa u vás prejavíť rozostrené videnie.

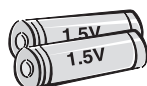

- Používajte iba špecifikovaný typ batérie. Iný typ by mohol spôsobiť poškodenie diaľkového ovládača.

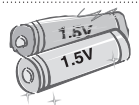

- Nepoužívajte nové batérie spolu so starými batériami. Mohlo by to viesť k prehrievaniu alebo pretečeniu batérií.

- Batérie nesmú byť vystavované nadmernému teplu, preto ich uchovávajte mimo priameho slnečného žiarenia, otvoreného ohňa a elektrických ohrievačov.
- Nevkladajte do nabíjačky batérie, ktoré nie sú nabíjateľné.

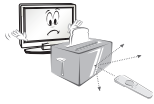

- Ubezpečte sa, že medzi diaľkovým ovládaním a snímačom nie sú žiadne objekty.



- Slnčné svetlo alebo svetlo z iného silného zdroja môže rušiť signál z diaľkového ovládača. V takom prípade zvýšte zatemnenie miestnosti.

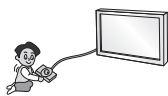

- Pri pripájaní externých zariadení (napríklad konzol pre videohry) skontrolujte, či je dĺžka pripájacích káblov dostatočná. V opačnom prípade by sa produkt mohol prevrhnúť, čo môže spôsobiť poranenia alebo poškodenie produktu.



- Produkt nezapínajte ani nevypínajte zapájaním do elektrickej zásuvky alebo odpájaním od elektrickej zásuvky. (Nepoužívajte elektrickú zástrčku na zapínanie a vypínanie.) Mohlo by dôjsť k mechanickej poruche alebo zásahu elektrickým prúdom.

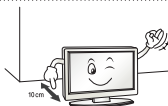

- Ak chcete predísť prehrievaniu produktu, postupujte podľa nasledujúcich pokynov na inštaláciu.
 - Vzdialenosť medzi produktom a stenou musí byť väčšia než 10 cm.
 - Produkt neinštalujte na mieste, kde nie je zaistené dostatočné prúdenie vzduchu (napr. na policu alebo do vstavanej skrine).
 - Produkt neinštalujte na koberec ani na iný mäkký podklad.
 - Skontrolujte, či vetracie otvory nie sú blokované obrusom alebo závesom.
 V opačnom prípade by mohlo dôjsť k požiaru.



- Dávajte pozor, aby ste sa pri dlhodobom sledovaní televízora nedotkli ventilačných otvorov, pretože môžu byť horúce. Prevádzku alebo výkon produktu to žiadnym spôsobom neovplyvňuje.

- Pravidelne kontrolujte kábel zariadenia a ak sa javí poškodený alebo narušený, odpojte ho, zariadenie ďalej nepoužívajte a zabezpečte, aby vám školený servisný technik kábel vymenil za správny náhradný diel.



- Zabráňte usádzaniu prachu na kolíkoch zástrčky alebo v zásuvke. Mohlo by dôjsť k požiaru.

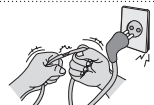

- Chráňte napájací kábel pred fyzickým alebo mechanickým namáhaním, napríklad pred ohýbaním, skrúcaním, zaseknutím, privretím do dvier alebo postúpaním. Mimoriadnu pozornosť venujte zástrčkám, sieťovým elektrickým zásuvkám a miestu, kde kábel vychádza zo zariadenia.



- Netlačte na panel príliš silno rukou ani ostrým predmetom, napríklad nechtom, ceruzkou alebo perom, aby ste ho nepoškriabali.



- Vyhybajte sa dlhodobému dotýkaniu sa obrazovky a pritláčaniu prstov k obrazovke. V opačnom prípade môže dôjsť k dočasnému skresleniu obrazu na obrazovke.



- Pri čistení produktu a jeho súčastí odpojte produkt od zdroja napájania a potom ho utrite mäkkou tkaninou. Pôsobenie nadmernej sily môže spôsobiť poškriabanie alebo zmenu farby. Na produkt nerozprašujte vodu a neutierajte ho mokrou tkaninou. Nikdy nepoužívajte prípravky na čistenie skla, automobilov alebo priemyselné leštiace prostriedky, abrazíva alebo vosk, benzén, alkohol atď., ktoré môžu poškodiť produkt a jeho panel.

V opačnom prípade by mohlo dôjsť k požiaru, zásahu elektrickým prúdom alebo poškodeniu produktu (deformácii, korózii alebo popraskaniu).

- Ak ste zariadenie vypli pomocou VYPÍNAČA a neodpojili ho od elektrickej zásuvky, stále je pripojené k zdroju napájania striedavým prúdom.



- Pri odpájaní kábla postupujte tak, že kábel uchopíte za zástrčku a vytiahnete ho. Ak sa vodiče v napájacom kábli prerušia, môže dôjsť k požiaru.



- Pri premiestňovaní produktu najprv skontrolujte, či ste vypli napájanie. Potom odpojte napájací kábel, kábel antény a všetky pripojené káble. Takto predídete poškodeniu televízora alebo napájacieho kábla, čo by mohlo viesť k požiaru alebo zásahu elektrickým prúdom.



- Pri premiestňovaní alebo vybaľovaní produktu pracujte vo dvojici, pretože produkt je ťažký. V opačnom prípade by mohlo dôjsť k zraneniu.



- Raz do roka kontaktujte servisné stredisko za účelom vyčistenia vnútorných súčastí produktu. Nahromadený prach by mohol spôsobiť mechanickú poruchu.



- Všetky servisné zásahy zverte kvalifikovaným servisným pracovníkom. Servis je nevyhnutný v prípade, ak bolo zariadenie akýmkoľvek spôsobom poškodené, napríklad ak je poškodený napájací kábel alebo zástrčka, ak sa na zariadenie rozliala tekutina alebo doň spadli akékoľvek predmety, ak bolo zariadenie vystavené dažďu alebo vlhkosti, ak nefunguje normálne alebo ak spadlo.



- Ak je produkt na dotyk studený, po zapnutí môže mierne „blikat“. Ide o bežný jav, nejde o poruchu produktu.



- Panel je produkt s rozlíšením od dvoch do šiestich miliónov pixelov, ktorý využíva špičkové technológie. Na paneli môžete vidieť malé čierne bodky alebo jasne sfarbené bodky (červené, modré alebo zelené) s veľkosťou 1 ppm. Nenaznačuje to žiadnu poruchu a nemá to vplyv na výkon a spoľahlivosť produktu. Tento jav sa vyskytuje aj u produktov inej značky a nezakladá nárok na výmenu produktu alebo vrátenie peňazí.



- V závislosti od vašej polohy pri pozeraní (zľava/sprava/zhora/zdola) sa vám môže zdať, že jas a farby panela sa menia. Tento jav sa vyskytuje v dôsledku vlastností panela. Nesúvisí s výkonom produktu a nejde o poruchu.



- Ak sa na obrazovke dlhší čas zobrazuje nehybný obraz (napr. logo vysielacieho kanála, ponuka na obrazovke, scéna z videohry), môže to spôsobiť poškodenie obrazovky a vypálenie obrazu, ktoré sa označuje aj ako pretrvávanie obrazu. Záruka na produkt sa nevzťahuje na vypálenie obrazu. Vyhnite sa dlhodobému zobrazovaniu statického obrazu na televíznej obrazovke (2 alebo viac hodín, ak ide o televízor LCD, 1 alebo viac hodín, ak ide o plazmový televízor). Ak dlhú dobu sledujete na televízore obsah s pomerom strán 4:3, na okrajoch panela môže dôjsť k vypáleniu obrazu. Tento jav sa vyskytuje aj u produktov inej značky a nezakladá nárok na výmenu produktu alebo vrátenie peňazí.

• Sprievodné zvuky

„Praskot“: pri sledovaní alebo vypínaní televízora môžete počuť praskot, ktorý vzniká pri tepelnom zmršťovaní plastov v dôsledku zmeny teploty a vlhkosti. Tento zvuk je bežný v prípade produktov, v ktorých sa vyžaduje tepelná deformácia. Bzučanie elektrických obvodov alebo panela: vysokorýchlostný prepínací obvod, ktorý poskytuje prevažné množstvo prúdu potrebného na prevádzku produktu, generuje nízkofrekvenčný zvuk. Tento zvuk sa líši v závislosti od produktu.

Generovaný zvuk nemá vplyv na výkon a spoľahlivosť produktu.

- V blízkosti televízora nepoužívajte elektrické spotrebiče s vysokým napätím (napr. elektrickú mucholapku). Mohlo by to spôsobiť poruchu výrobku.

Sledovanie 3D zobrazenia (len 3D modely)



VAROVANIE

Prostredie pri sledovaní

- Čas sledovania
 - Pri sledovaní obsahu vo formáte 3D si každú hodinu dajte prestávku 5 až 15 minút. Dlhodobé sledovanie obsahu vo formáte 3D môže vyvolať bolesti hlavy, závraty, únavu alebo námahu očí.

Fotosenzitívne osoby trpiace záchvatmi a chronicky choré osoby

- Pri vystavení pôsobeniu blikajúceho svetla alebo určitým vzorom v obsahu vo formáte 3D sa u niektorých používateľov môžu vyskytnúť záchvaty alebo iné abnormálne príznaky.
- Ak máte pocit nevoľnosti, ste tehotná alebo trpíte chronickou chorobou, ako je epilepsia, poruchy srdcového rytmu alebo poruchy krvného tlaku atď., nepozerajte videá vo formáte 3D.
- Obsah vo formáte 3D sa neodporúča sledovať osobám trpiacim na stereoslepotu alebo anomálie vnímania priestorového obrazu. Pri sledovaní sa u nich môže vyskytnúť dvojité videnie alebo nepohodlie.
- Ak trpíte na strabizmus (škúlenie), amblyofiu (slabozrakosť) alebo astigmatizmus, môžete mať problémy s vnímaním hĺbky a v dôsledku dvojitého videnia môžete ľahko pocítiť únavu. Odporúča sa, aby ste si dávali prestávky častejšie než priemerná dospelá osoba.
- Ak jedným okom vidíte lepšie než druhým okom, pred sledovaním obsahu vo formáte 3D použite prostriedky na úpravu zraku.

Príznaky vyžadujúce prerušenie alebo ukončenie sledovania obsahu vo formáte 3D

- Nesledujte obsah vo formáte 3D, ak pociťujete únavu v dôsledku nedostatku spánku, prepracovania alebo požitia alkoholu.
- Ak spozorujete tieto príznaky, prestaňte s používaním alebo sledovaním obsahu vo formáte 3D a oddýchnite si, kým tieto príznaky nezmiznú.
 - Ak príznaky pretrvávajú, poraďte sa s lekárom. Medzi takéto príznaky môže patriť bolenie hlavy, bolenie očí, závraty, nevoľnosť, búšenie srdca, rozmazané videnie, nepohodlie, dvojité videnie, nepríjemné pocity z pozerania alebo únava.

**UPOZORNENIE****Prostredie pri sledovaní**

- Vzdialenosť pri sledovaní
 - Obsahu vo formáte 3D vám odporúčame sledovať zo vzdialenosti zodpovedajúcej minimálne dvojnásobku veľkosti uhlopriečky obrazovky. Ak máte pri sledovaní obsahu vo formáte 3D nepríjemné pocity, presuňte sa do väčšej vzdialenosti od obrazovky.

Odporúčania pre rôzne vekové skupiny

- Deti
 - Deťom mladším ako 6 rokov sa zakazuje používať alebo sledovať obsah vo formáte 3D.
 - Deti vo veku do 10 rokov môžu prehnane reagovať a prežívať nadmerné vzrušenie, pretože ich zrak je vo vývoji (môžu sa napríklad pokúšať dotknúť sa obrazovky alebo skočiť do obrazovky). Deti sledujúce obsah vo formáte 3D je potrebné špeciálne sledovať a venovať im pri tom zvýšenú pozornosť.
 - Deti majú vyššiu binokulárnu disparitu sledovania obsahu vo formáte 3D než dospelí, pretože vzdialenosť medzi ich očami je menšia než u dospelých. Preto budú stereoskopickú hĺbku obrazu vo formáte 3D vnímať intenzívnejšie než dospelí.
- Mladistvé osoby
 - Mladistvé osoby vo veku do 19 rokov môžu v dôsledku stimulácie svetlom obsahu vo formáte 3D reagovať precitlivo. Odporúča sa, aby sa vyhli dlhému sledovaniu obsahu vo formáte 3D, keď sú unavení.
- Staršie osoby
 - Staršie osoby môžu vnímať menej 3D efektov než mladšie osoby. Pred televízorom by nemali sedieť vo vzdialenosti menšej než je odporúčaná vzdialenosť.

Upozornenia pri používaní 3D okuliarov

- Používajte 3D okuliare od spoločnosti LG. V opačnom prípade nemusíte správne vidieť videá vo formáte 3D.
- Nepoužívajte 3D okuliare namiesto svojich bežných okuliarov, slnečných okuliarov ani ochranných okuliarov.
- Používanie upravovaných 3D okuliarov môže spôsobiť námahu očí alebo deformáciu obrazu.
- 3D okuliare nevystavujte extrémne vysokým ani nízkym teplotám. Vedie to k ich deformácii.
- 3D okuliare sú krehké a ľahko sa poškriabu. Na utieranie šošoviek vždy používajte mäkký a čistý kus tkaniny. Nepoškriabte šošovky 3D okuliarov ostrými predmetmi a pri ich čistení a utieraní nepoužívajte chemikálie.

! POZNÁMKA

- Nákres sa môže líšiť od vášho televízora.
- Obrazovka vášho TV sa môže líšiť od obrazovky zobrazenej v tomto návode na obsluhu.
- Dostupné ponuky a možnosti sa môžu líšiť v závislosti od zdrojového vstupu alebo modelu výrobku, ktorý používate.
- K tomuto televízoru môžu byť v budúcnosti pridané ďalšie funkcie.
- Ak chcete znížiť spotrebu energie, môžete televízor uviesť do pohotovostného režimu. Ak televízor nebudete určitý čas sledovať, mali by ste ho vypnúť, aby ste tak znížili spotrebu energie.
- Spotrebu energie počas používania môžete značne znížiť znížením jasů obrazu, čím znížite aj celkové prevádzkové náklady.

POSTUP INŠTALÁCIE

- 1 Otvorte balenie a skontrolujte, či obsahuje všetko príslušenstvo.
- 2 Pripojte stojan k televízoru.
- 3 Pripojte externé zariadenie k televízoru.
- 4 Skontrolujte, či máte k dispozícii sieťové pripojenie.

Sieťové funkcie televízora môžete používať iba v prípade vytvorenia sieťového pripojenia.

*Ak televízor zapínate prvýkrát od dodania z výroby, spustenie televízora môže trvať až do jednej minúty.

MONTÁŽ A PRÍPRAVA**Rozbalenie**

Skontrolujte, či sa v škatuli produktu nachádzajú nasledujúce položky. Ak niektoré príslušenstvo chýba, obráťte sa na miestneho predajcu, u ktorého ste produkt zakúpili. Obrázky prezentované v tejto príručke sa môžu odlišovať od skutočného vzhľadu produktu a položiek.

! UPOZORNENIE

- Aby ste zabezpečili bezpečnosť a dlhú životnosť produktu, nepoužívajte žiadne neschválené príslušenstvo.
- Záruka sa nevzťahuje na akékoľvek poškodenie alebo zranenie spôsobené používaním neschváleného príslušenstva.
- Niektoré modely majú na obrazovke nalepenú tenkú fóliu, ktorá sa nesmie odstrániť.

! POZNÁMKA

- Položky dodané s produktom sa môžu u jednotlivých modelov líšiť.
- Technické parametre produktu alebo obsah tejto príručky sa môžu zmeniť bez predchádzajúceho upozornenia v dôsledku inovácie funkcií produktu.
- Pre optimálne pripojenie by malo mať orámovanie káblov HDMI a zariadení USB hrúbku menšiu ako 10 mm a šírku menšiu ako 18 mm. Použite predĺžovací kábel, ktorý podporuje rozhranie USB 2.0, ak kábel USB alebo pamäťové zariadenie USB nemožno zasunúť do portu USB na televízore.

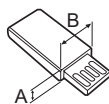
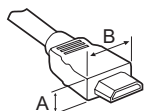

*A ≤ 10 mm

*B ≤ 18 mm

! POZNÁMKA

Používanie feritového jadra (V závislosti od modelu)

- Použite feritové jadro na zníženie elektromagnetického rušenia v napájacom kábli. Jedenkrát navíňte napájací kábel na feritové jadro. Umiestnite feritové jadro blízko k televízoru.



[Prierez feritovým jadrom]

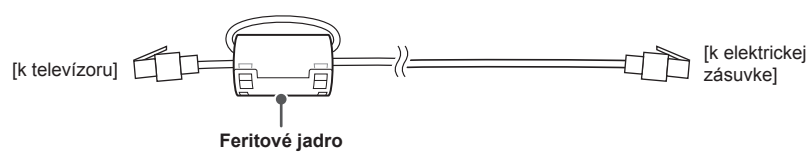

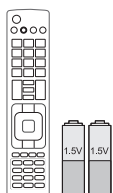

Diaľkový ovládač a batérie (AAA)
(v závislosti od modelu)
Diaľkové ovládanie nebude dostupné na všetkých predajných trhoch.
(Pozrite si str. 27, 28)

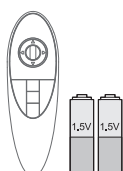

Diaľkový ovládač Magic Remote Control, batérie (AA)
(Len modely UB85**, UB93**, UB95**, UB98**, UC97**)
(Pozrite si str. 29)

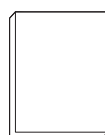

Používateľská príručka



Tag on
(v závislosti od modelu)



Napájací kábel
(v závislosti od modelu)

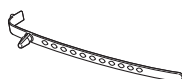

Držiak káblov
(v závislosti od modelu)
(Pozrite si str. A-8, A-9)



Okuliare Cinema 3D
Počet 3D okuliarov sa môže líšiť v závislosti od modelu alebo krajiny.
(Len modely UB85**, UB95**, UB98**, UC97**)

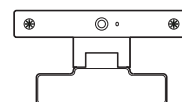

Kamera na videohovory
(v závislosti od modelu)

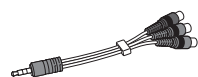

Komponentný kábel
(Pozrite si str. A-28)

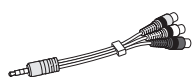

Kompozitný kábel
(Pozrite si str. A-28, A-31)



Kábel SCART
(v závislosti od modelu)
(Pozrite si str. A-50)

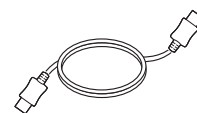

Kábel HDMI
(v závislosti od modelu)
(Pozrite si str. A-15)



Telo stojana / Základňa stojana
(Len modely UB85**-ZA, UB93**, UB95**-ZA)
(Pozrite si str. A-3)



Telo stojana / Základňa stojana
(Len modely UB85**-ZD, UB95**-ZB)
(Pozrite si str. A-4)

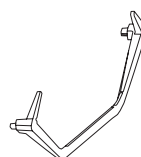

Základňa stojana
(Len modely 65/79/84UB98**)
(Pozrite si str. A-5)

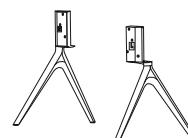

Základňa stojana
(Len modely 98UB98**)
(Pozrite si str. A-7)



Telo stojana / Základňa stojana
(Len modely UC97**)
(Pozrite si str. A-7, A-8)



Skrutky stojana
8EA, M4 x L20
(Len modely UB85**-ZA, UB93**, UB95**-ZA)
4EA, M4 x L20
(Len modely UB85**-ZD, UB95**-ZB, UC97**)
(Pozrite si str. A-3, A-4, A-8)



Skrutky stojana
4EA, M4 x L10
(Len modely UB85**-ZD, UB95**-ZB, UC97**)
(Pozrite si str. A-4, A-7)



Skrutky stojana
4EA, M6 x L47
(Len modely 65UB98**)
(Pozrite si str. A-5)



USkrutky stojana
4EA, M6 x L52
(Len modely 79/84UB98**)
(Pozrite si str. A-5)

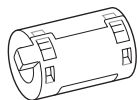

Feritové jadro
(v závislosti od modelu)

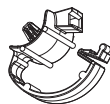

Uchytenie káblov
2EA
(Len modely UB85**-ZA, UB93**, UB95**-ZA)
(Pozrite si str. A-8)

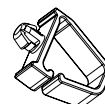

Uchytenie káblov
2EA
(Len modely UB85**-ZD, UB95**-ZB, UC97**)
(Pozrite si str. A-8, A-9)

SLOVENČINA



Uchytenie káblov
1EA
(Len modely 98UB98**)
(Pozrite si str. A-9)

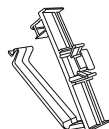

Uchytenie káblov
1EA
(Len modely 98UB98**)
(Pozrite si str. A-9)



Kľúč
(Len modely UB98**)
(Pozrite si str. A-5, A-6, A-7)



Držiak izolácie
4EA
(Len modely 84UB98**)
(Pozrite si str. A-5)



Dištančná podložka nástennej konzoly
4EA
(Len modely UC97**)
(Pozrite si str. 24)

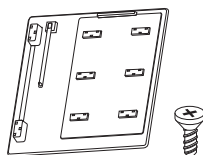

Kryt portu AV / Skrutka
1EA, M3 x L8
(Len modely 98UB98**)
(Pozrite si str. A-10)

Položky zakúpené samostatne

Samostatne zakúpené položky môžu byť bez upozornenia zmenené alebo upravené s cieľom zlepšenia kvality. Tieto zariadenia si môžete zakúpiť u svojho predajcu. Tieto zariadenia fungujú iba s určitými modelmi.

AG-F*DP**
Okuliare Dual Play

AG-F***
Okuliare Cinema 3D

AN-MR500
Diaľkový ovládač
Magic Remote

AN-VC5**
Kamera na videohovory

**Zvukové zariadenie
LG**

Tag on

Kompatibilita	UB85**, UB95**, UC97**	UB93**	UB98**
AG-F***DP Okuliare Dual Play	•		•
AG-F*** Okuliare Cinema 3D	•		•
AN-MR500 Diaľkový ovládač Magic Remote	•	•	•
AN-VC5** Kamera na videohovory	•	•	
Zvukové zariadenie LG	•	•	•
Tag on	•	•	•

Názov alebo dizajn modelu sa môže zmeniť na základe aktualizácie funkcií produktu, situácie alebo podmienok výrobcu.

Súčasti a tlačidlá

SLOVENČINA

Typ A : UB85**-ZA

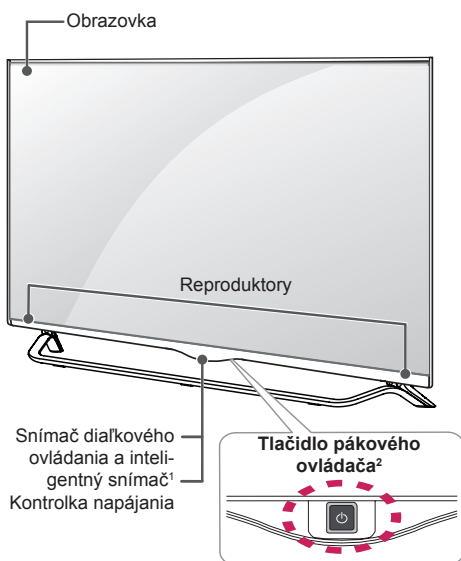

Typ B : UB85**-ZD

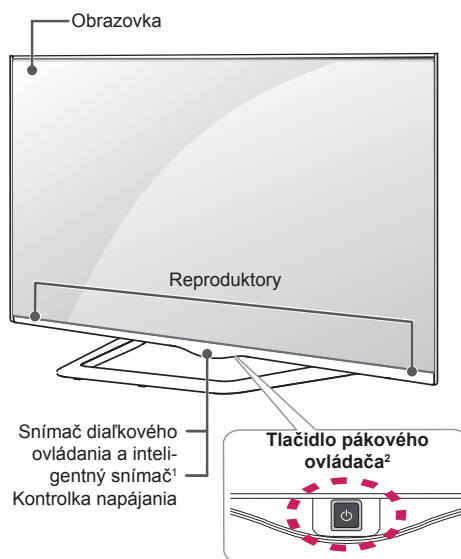

Typ C : UB93**, UB95**-ZA

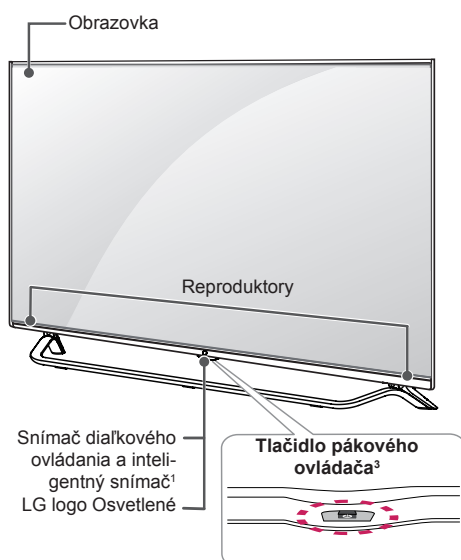

Typ D : UB95**-ZB

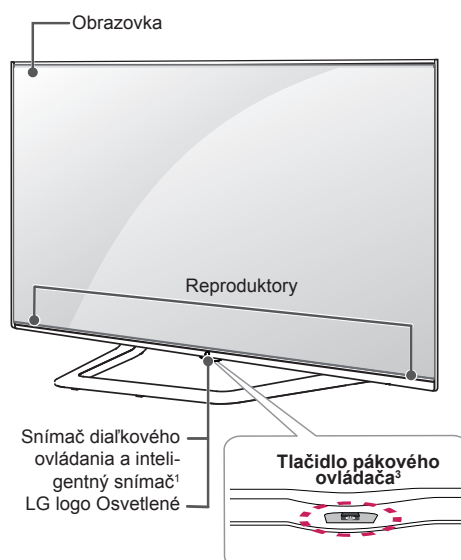

Typ E : 65/79UB98**

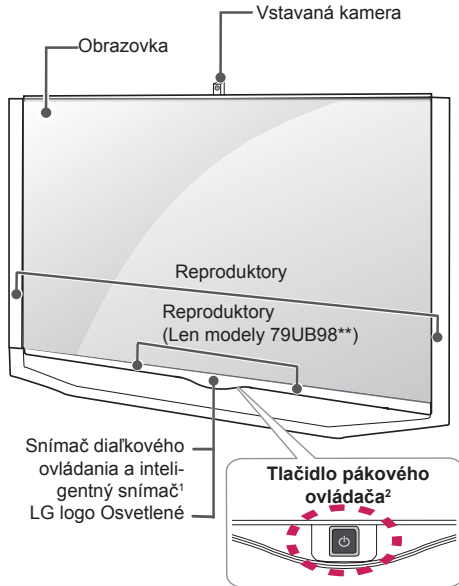

Typ F : 84UB98**

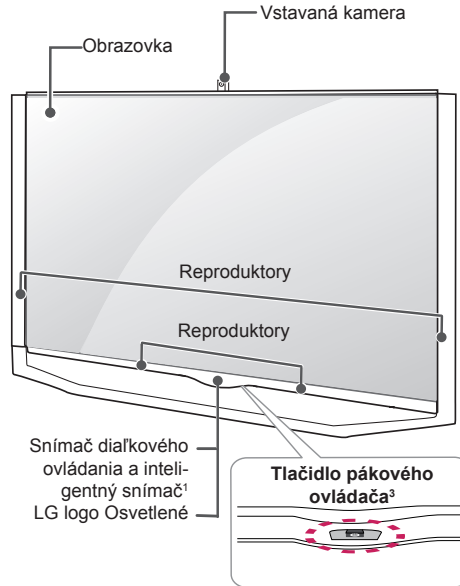

Typ G : 98UB98**

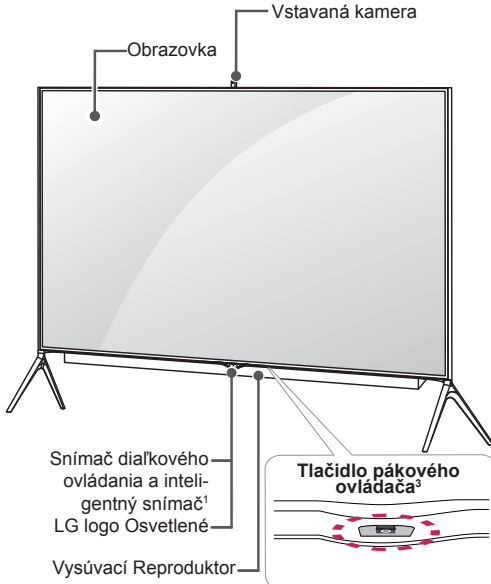

Typ H : UC97**

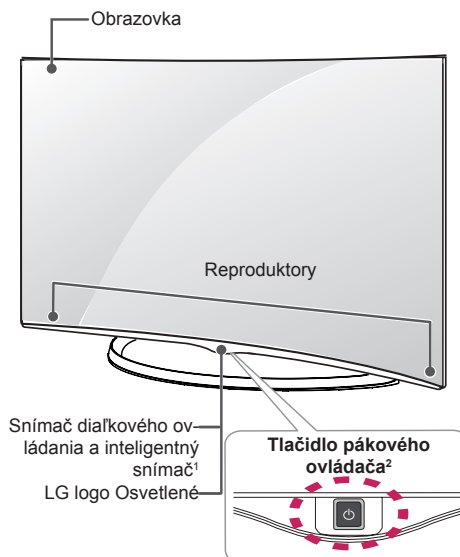

- 1 Inteligentný snímač - nastavenie kvality obrazu a jasu podľa podmienok okolitého prostredia.
- 2 Tlačidlo pákového ovládača - Toto tlačidlo je umiestnené za obrazovkou televízora.
- 3 Tlačidlo pákového ovládača - Toto tlačidlo je umiestnené pod obrazovkou televízora.

**POZNÁMKA**

- Osvetlenie loga LG alebo kontrolku napájania môžete zapnúť alebo vypnúť výberom položky **Všeobecné** v hlavných ponukách. (v závislosti od modelu)

Používanie tlačidla pákového ovládača

Funkcie TV môžete jednoducho ovládať stlačením alebo posunutím tlačidla pákového ovládača nahor, nadol, doľava alebo doprava.

Základné funkcie

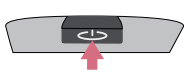
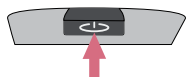
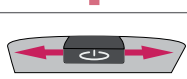
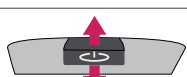
	Napájanie zapnuté	Keď je televízor vypnutý, raz stlačte tlačidlo pákového ovládača a uvoľnite ho.
	Vypnúť napájanie	Keď je televízor zapnutý, na pár sekúnd stlačte tlačidlo pákového ovládača a uvoľnite ho.
	Ovládanie hlasitosti	Keď tlačidlo pákového ovládača posuniete doľava alebo doprava, bude sa meniť úroveň hlasitosti.
	Ovládanie programov	Posunutím tlačidla pákového ovládača nahor alebo nadol môžete prechádzať uloženými programami.





**POZNÁMKA**

- Pri manipulácii s tlačidlom pákového ovládača dávajte pozor, aby ste ho nestlačili. Posúvajte ho len nahor, nadol, doľava a doprava. Ak stlačíte najprv tlačidlo pákového ovládača, nebude možné nastaviť úroveň hlasitosti a uložené programy.

Nastavenie ponuky

Keď je televízor zapnutý, stlačte tlačidlo pákového ovládača jedenkrát.

Položky ponuky (☺, ✕, 📺) môžete nastaviť posunutím tlačidla pákového ovládača doľava alebo doprava.

		TV VYP	Vypnite televízor.
		ZATVORIŤ	Zrušenie všetkých obrazoviek OSD a návrat do režimu sledovania TV.
		VSTUP	Zmena vstupného zdroja.

Zdvíhanie a premiestňovanie televízora

Pred premiestňovaním alebo zdvíhaním televízora si prečítajte nasledujúce pokyny, aby sa predišlo poškriabaniu alebo poškodeniu televízora a aby sa zabezpečil bezproblémový prenos bez ohľadu na typ a veľkosť.

! UPOZORNENIE

- Nikdy sa nedotýkajte obrazovky, pretože to môže viesť k jej poškodeniu.

- Odporúča sa premiestňovať televízor v škatuli alebo v pôvodnom balení, v ktorom bol televízor dodaný.
- Pred premiestňovaním alebo zdvíhaním televízora odpojte napájací kábel a všetky káble.
- Aby sa zabránilo poškodeniu, pri manipulácii s televízorom by mala byť obrazovka otočená smerom od vás.



- Pevne uchopte vrchnú a spodnú časť rámu televízora. Uistite sa, že nedržíte priehľadnú časť, reproduktor ani oblasť mriežky reproduktora.

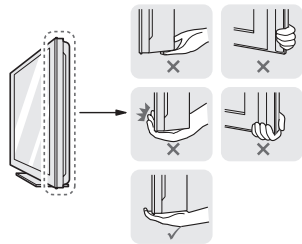

- Veľký televízor by mali premiestňovať minimálne 2 ľudia.
- Pri ručnom premiestňovaní televízora držte televízor podľa nasledujúceho obrázku.

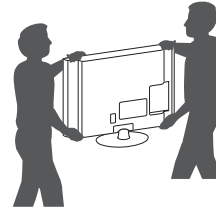

- Pri premiestňovaní televízora sa vyhýbajte nárazom a nadmernému chveniu.
- Pri premiestňovaní televízora držte televízor vzpriamene, neotáčajte ho nabok ani ho nenahýňajte doľava alebo doprava.
- Nevyvíjajte nadmerný tlak, ktorý by mohol spôsobiť napnutie/ohnutie rámu. Mohlo by to viesť k poškodeniu obrazovky.

Umiestnenie na stôl

- 1 Zdvihnite televízor, položte ho na stôl a upravte ho do zvislej polohy.
 - Nechajte medzeru od steny (najmenej) 10 cm kvôli dostatočnému vetraniu.

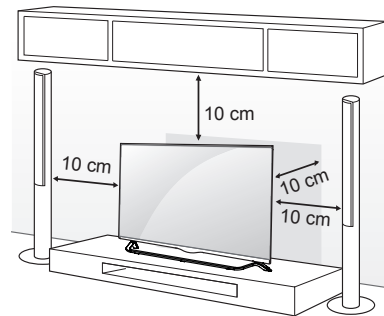

- 2 Zapojte napájací kábel do elektrickej zásuvky.

! UPOZORNENIE

- Neumiestňujte televízor do blízkosti alebo na zdroje tepla, aby nedošlo k požiaru alebo iným typom poškodenia.

Používanie bezpečnostného systému od spoločnosti Kensington

(Táto funkcia nie je dostupná pri všetkých modeloch.)

- Nákres sa môže líšiť od vášho televízora.

Konektor bezpečnostného systému od spoločnosti Kensington je umiestnený na zadnej strane televízora. Ďalšie informácie o inštalácii a používaní nájdete v príručke dodanej s bezpečnostným systémom od spoločnosti Kensington alebo na webovej lokalite <http://www.kensington.com>.

Káblom bezpečnostného systému od spoločnosti Kensington prepojte televízor so stolom.

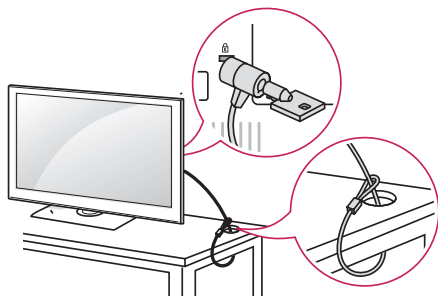

SLOVENČINA

Upevnenie televízora k stene

(Táto funkcia nie je dostupná pre všetky modely.)

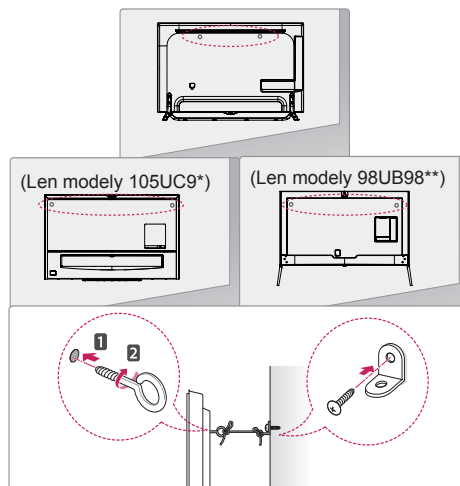

- 1 Vložte a pritiahnite skrutky s okom alebo televízne konzoly a skrutky na zadnej strane televízora.
 - Ak sú v mieste pre skrutky s okom vložené iné skrutky, najprv odstráňte tieto skrutky.
- 2 Nástenné konzoly pripevnite skrutkami k stene. Postavte nástenné konzoly a skrutky s okom na zadnej časti televízora oproti sebe.
- 3 Pevne spojte skrutky s okom a nástenné konzoly pomocou silnej šnúry. Šnúra musí viesť vodorovne s rovným povrchom.



UPOZORNENIE

- Dbajte na to, aby deti neliezli na televízor, ani sa naň nevešali.



POZNÁMKA

- Na zabezpečenie televízora použite dostatočne veľkú a silnú plošinu alebo skrinku.
- Konzoly, skrutky a lanká nie sú súčasťou dodávky. Môžete si ich zakúpiť u svojho lokálneho predajcu.

Umiestnenie na stenu

K zadnej strane televízora opatrne pripojte voliteľnú nástennú konzolu a nainštalujte ju na pevnú stenu kolmú k podlahe. Ak chcete pripojiť televízor k iným stavebným materiálom, obráťte sa na kvalifikovaných pracovníkov.

Spoločnosť LG odporúča, aby montáž vykonal vyškolený profesionálny inštalatér.

Odporúčame vám používať nástennú konzolu spoločnosti LG.

Ak nepoužívate nástennú konzolu spoločnosti LG, používajte takú nástennú konzolu, ktorej vzdialenosť je primerane bezpečná pre neprerušované pripojenie k externým zariadeniam.

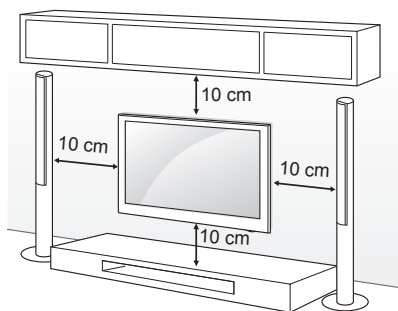

Použite skrutky a nástennú konzolu, ktoré spĺňajú normy asociácie VESA. Štandardné rozmery súprav držiakov na stenu sú popísané v nasledujúcej tabuľke.

Položky zakúpené samostatne (Nástenná konzola)

Model	49/55UB85** 55UB95** 55UC97**	60UB85** 65UB93** 65UB95** 65UB98** 65UC97**
VESA (A x B)	400 x 400	400 x 400
Štandardná skrutka	M6	M6
Počet skrutiek	4	4
Nástenná konzola	LSW440B MSW240	LSW440B

Model	79/84UB98**
VESA (A x B)	600 x 400
Štandardná skrutka	M8
Počet skrutiek	4
Nástenná konzola	LSW640B

Nástenná konzola		
LSW440B	MSW240	LSW640B

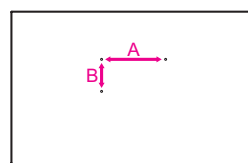

**UPOZORNENIE**

- Pred premiestňovaním alebo inštaláciou televízora najprv odpojte napájanie. V opačnom prípade môže dôjsť k zásahu elektrickým prúdom.
- Ak televízor nainštalujete na strop alebo na naklonenú stenu, môže spadnúť a spôsobiť vážne zranenie. Používajte len schválený držiak na stenu od spoločnosti LG a obráťte sa na miestneho predajcu alebo kvalifikovaných pracovníkov.
- Nepriťahujte skrutky príliš silno, pretože tým môže dôjsť k poškodeniu televízora a anulovaniu vašej záruky.
- Použite skrutky a držiaky na stenu, ktoré spĺňajú normy asociácie VESA. Záruka sa nevzťahuje na akékoľvek poškodenie alebo zranenie spôsobené nesprávnym používaním alebo používaním nesprávneho príslušenstva.

**POZNÁMKA**

- Použite skrutky, ktoré sú na zozname štandardných parametrov skrutiek asociácie VESA.
- Súprava držiaka na stenu obsahuje inštaláciu príručku a potrebné súčasti.
- Nástenná konzola predstavuje voliteľné príslušenstvo. Ďalšie príslušenstvo môžete získať u vášho predajcu.
- Dĺžka skrutiek sa môže u jednotlivých držiakov na stenu líšiť. Uistite sa, že používate správnu dĺžku.
- Bližšie informácie nájdete v príručke dodanej s držiakom na stenu.
- Ak k televízoru pripojíte nástennú konzolu tretej strany a chcete upraviť zvislý uhol televízora, vložte dištančné podložky nástennej konzoly do otvorov pred držiak na stenu na televízore. Dajte pozor, aby ste nepoužili podložky pre nástennú konzolu LG. (Len modely UC97**)

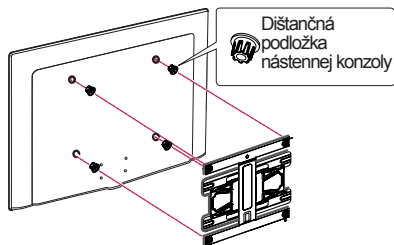
**Vysúvací Reproduktor**

(Len modely 98UB98**)

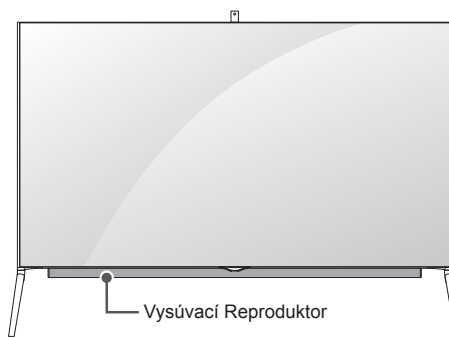

- 1 Keď televízor zapnete, skrytý reproduktor sa vysunie zvnútra televízora.
- 2 Prejdite na položku **Nastavenia** ⇒ **ZVUK** ⇒ **Zvukový výstup** ⇒ **Vysúvací reproduktor** a nastavte vysúvací reproduktor.
 - Pri používaní vnútorného Vysúvací reproduktor nevyvíjajte nadmernú silu, pretože by to mohlo spôsobiť jeho poruchu.
 - Uistite sa, že reproduktor je pri sledovaní televízora v polohe OTVORENÝ, pretože zvuk by mohol byť neprirodzený a skreslený.
- 3 Pri preprave televízora sa uistite, že Vysúvací reproduktor je zatvorený. Ak by bol Vysúvací reproduktor pri preprave otvorený, mohol by sa poškodiť a prestať správne fungovať.
 - Ak chcete Vysúvací reproduktor zatvoriť, prejdite na položku **ZVUK** ⇒ **Zvukový výstup** ⇒ **Vysúvací reproduktor**, vyberte položku **'Otvorte pri zapnutom televízore.'** a stlačte tlačidlo **NAPÁJANIE**.

! UPOZORNENIE

- Keď je posuvný reproduktor v prevádzke (keď je televízor zapnutý/vypnutý), dohliadnite, aby deti nekladali ruky do blízkosti prevádzkovej časti reproduktora (v spodnej časti televízora) a nedostali sa do priestoru pod televízorom.
 - Pri prevádzke reproduktora by mohlo dôjsť k zachyteniu a zraneniu ich rúk.

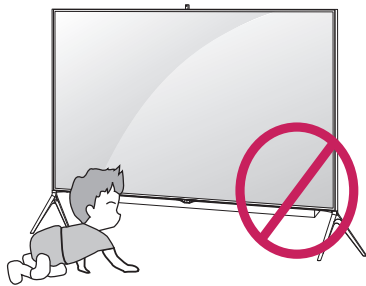

- Pod televízorom neskladujte žiadne predmety.
 - Mohlo by to spôsobiť problémy prevádzkovej časti reproduktora.

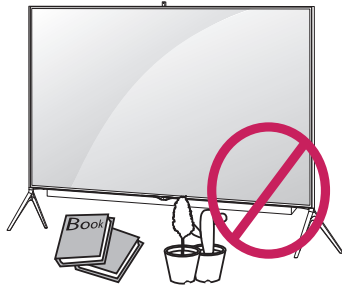

Používanie vstavanej kamery

(Len modely UB98**)

Pomocou vstavanej kamery televízora môžete uskutočňovať videohovory v službe Skype alebo používať funkciu rozpoznávania pohybu. Tento televízor nepodporuje používanie vonkajšej kamery.

! POZNÁMKA

- Pred použitím vstavanej kamery je potrebné si uvedomiť, že ste právne zodpovedný za použitie a nesprávne použitie kamery podľa príslušného vnútroštátneho práva vrátane trestného práva.
- Príslušné právo zahŕňa zákon o ochrane osobných údajov, ktorý upravuje spracovanie a prenos osobných údajov, a zákon, ktorý upravuje monitorovanie pracoviska a iných miest kamerou.
- Nepoužívajte vstavanú kameru v sporných, nelegálnych alebo nemorálnych situáciách. V iných situáciách ako na verejných miestach a podujatiach sa môže vyžadovať súhlas s fotografovaním. Odporúčame vám vyhnúť sa nasledujúcim situáciám:
 - (1) Na miestach, kde je použitie kamery všeobecne zakázané, ako sú toalety, úschovňa, skúšobné kabíny a bezpečnostná zóna.
 - (2) Spôsobom, ktorý vedie k narušeniu súkromia.
 - (3) Spôsobom, ktorý vedie k porušeniu príslušných nariadení alebo práva.

Príprava vstavanej kamery

(Táto funkcia nie je dostupná pre všetky modely.)

- 1 Vytiahnite posuvnú lištu v zadnej časti televízora.

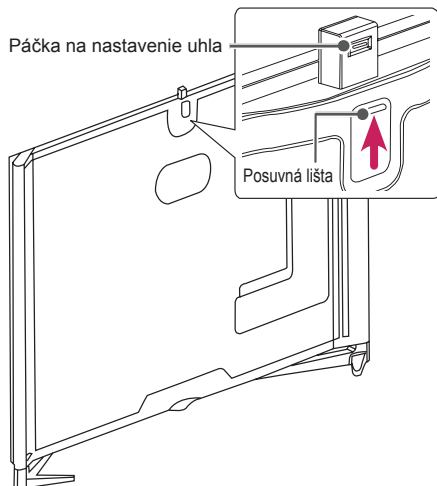

! POZNÁMKA

- Pred použitím kamery odstráňte ochrannú fóliu.

- 2 Uhol kamery je možné upraviť páčkou na nastavenie uhla na zadnej strane vstavanej kamery.

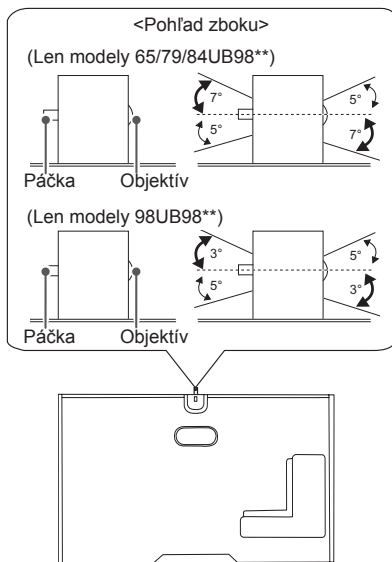

- 3 Keď vstavanú kameru práve nepoužívate, zasuňte ju.

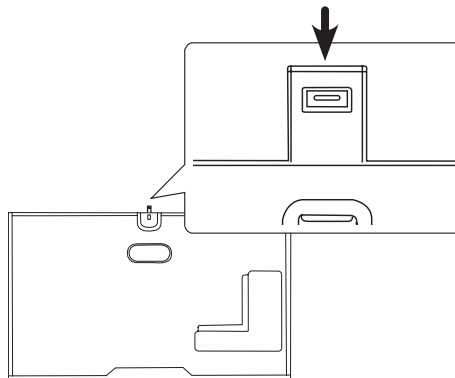

Názov častí vstavanej kamery

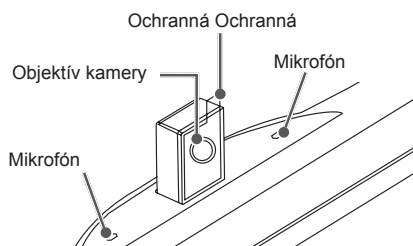

Kontrola rozsahu snímania kamery

- 1 Stlačením tlačidla (Domov) prejdete do ponuky Domov.
- 2 Vyberte možnosť Kamera a potom stlačte tlačidlo (OK).

! POZNÁMKA

- Pri používaní funkcie rozpoznávania pohybu je optimálna vzdialenosť od kamery 1,5 až 4,5 m.

DIALKOVÝ OVLÁDAČ

Popisy v tejto príručke vychádzajú z tlačidiel diaľkového ovládača. Pozorne si prečítajte túto príručku a používajte televízor správne. Pri výmene batérií otvorte kryt priečinka pre batérie, vložte batérie (1,5 V, typ AAA) a zachovajte pritom správnu polohu pólov (+) a (-) podľa nálepky vo vnútri priečinka a zatvorte kryt priečinka pre batérie. Ak chcete batérie vybrať, postupujte ako pri inštalácii, ibaže v opačnom poradí krokov.

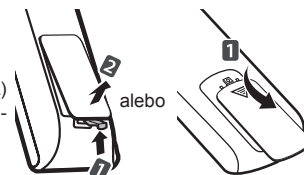

UPOZORNENIE

- Nepoužívajte naraz staré a nové batérie, pretože by to mohlo poškodiť diaľkový ovládač.
- Diaľkové ovládanie nebude dostupné na všetkých predajných trhoch.

Dbajte na to, aby ste diaľkovým ovládačom mierili na snímač diaľkového ovládania na televízore. (v závislosti od modelu)

	<p>⏻ (NAPÁJANIE) Zapínanie a vypínanie televízora.</p> <p>➔ INPUT Zmena vstupného zdroja.</p> <p>Q. MENU Prístup k rýchlym ponukám.</p> <p>SETTINGS Prístup k hlavným ponukám.</p> <p>INFO ⓘ Zobrazenie informácií aktuálneho programu a obrazovky.</p> <p>📖 (Používateľská príručka) Zobrazenie používateľskej príručky.</p>
	<p>GUIDE Zobrazenie Sprievodcu programami.</p> <p>⏪ (Medzera) Vytvorí prázdne miesto na klávesnici na obrazovke.</p> <p>Q.VIEW Návrat k predošlému programu.</p> <p>FAV Prístup k zoznamu obľúbených kanálov.</p> <p>3D Sledovanie videa v 3D. (v závislosti od modelu)</p> <p>MUTE 🔊 Vypnutie všetkých zvukov.</p> <p>+ 🔊 - Nastavenie úrovne hlasitosti.</p> <p>⏩ P Prechádzanie cez uložené programy alebo kanály.</p> <p>← PAGE → Prechod na predchádzajúcu alebo nasledujúcu obrazovku.</p>
	<p>RECENT Zobrazenie predchádzajúcej histórie.</p> <p>🏠 SMART Prístup k úvodnej ponuke Domov.</p> <p>📺 MY APPS Zobrazenie zoznamu aplikácií.</p> <p>Navigačné tlačidlá (hore/dole/vľavo/vpravo) Prechádzanie cez ponuky alebo možnosti.</p> <p>OK Ⓞ Výber ponúk alebo možností a potvrdenie vykonaných nastavení.</p> <p>⏪ BACK Návrat na predchádzajúcu úroveň.</p> <p>LIVE MENU Zobrazí sa zoznam Odporúčané, Program, Vyhľadávanie a Nahraťe.</p> <p>EXIT Zrušenie všetkých obrazoviek OSD a návrat do režimu sledovania TV.</p>
	<p>1 Farebné tlačidlá Prístup k špeciálnym funkciám v určitých ponukách.</p> <p>(●): červené, (●●): zelené, (●●●): žlté, (●●●●): modré</p> <p>2 TLAČIDLÁ TELETEXTU Tieto tlačidlá sa používajú na zobrazenie teletextu.</p> <p>APP/* Výber zdroja ponuky MHP TV. (iba pre Taliansko) (v závislosti od modelu)</p> <p>LIVE TV Návrat na živé televízne vysielanie.</p> <p>Ovládacie tlačidlá (⏪, ⏩, ⏸, ⏮, ⏭) Ovláda obsah ponuky Premium, ponuky Time Machine^{Ready} alebo SmartShare alebo zariadenia kompatibilné s funkciou SIMPLINK (USB alebo SIMPLINK alebo Time Machine^{Ready}).</p> <p>REC/* Spustíte nahrávanie a zobrazí sa ponuka nahrávania. (len pre modely s podporou Time Machine^{Ready})</p> <p>SUBTITLE Zobrazenie preferovaných titulkov v digitálnom režime.</p> <p>AD Stlačením tlačidla AD (POPIS ZVUKU) sa povolí funkcia popisu zvuku.</p> <p>TV/RAD Výber programu v režime Rádio, TV a DTV.</p>

(v závislosti od modelu)

SLOVENČINA

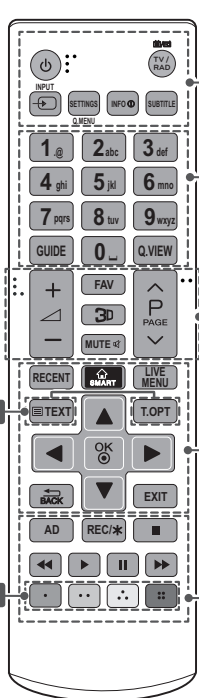

⏻ **(NAPÁJANIE)** Zapínanie a vypínanie televízora.

TV/RAD Výber programu v režime Rádio, TV a DTV.

➔ **INPUT** Zmena vstupného zdroja.

SETTINGS Prístup k hlavným ponukám.

Q. MENU Prístup k rýchlym ponukám.

INFO Zobrazenie informácií aktuálneho programu a obrazovky.

SUBTITLE Zobrazenie preferovaných titulkov v digitálnom režime.

GUIDE Zobrazenie predchádzajúcej histórie.

(Medzera) Vytvorí prázdne miesto na klávesnici na obrazovke.

Q.VIEW Návrat k predošlému programu.

FAV Prístup k zoznamu obľúbených kanálov.

3D Sledovanie videa v 3D. (v závislosti od modelu)

MUTE Vypnutie všetkých zvukov.

+ - Nastavenie úrovne hlasitosti.

^ P v Prechádzanie cez uložené programy alebo kanály.

^ **PAGE** v Prechod na predchádzajúcu alebo nasledujúcu obrazovku.

RECENT Zobrazenie predchádzajúcej histórie.

SMART Prístup k úvodnej ponuke Domov.

LIVE MENU Zobrazí sa zoznam Odporúčané, Program, Vyhľadávanie a Nahrať.

1 **TLAČIDLÁ TELETEXTU** Tieto tlačidlá sa používajú na zobrazenie teletextu.

Navigačné tlačidlá (hore/dole/vľavo/vpravo) Prechádzanie cez ponuky alebo možnosti.

OK Výber ponúk alebo možností a potvrdenie vykonaných nastavení.

BACK Návrat na predchádzajúcu úroveň.

EXIT Zrušenie všetkých obrazoviek OSD a návrat do režimu sledovania TV.

AD Stlačením tlačidla AD (POPIS ZVUKU) sa povolí funkcia popisu zvuku.

REC/* Spustíte nahrávanie a zobrazí sa ponuka nahrávania. (len pre modely s podporou Time Machine^{Ready})

Ovládacie tlačidlá (, , ,) Ovláda obsah ponuky Premium, ponuky Time Machine^{Ready} alebo SmartShare alebo zariadenia kompatibilné s funkciou SIMPLINK (USB alebo SIMPLINK alebo Time Machine^{Ready}).

2 **Farebné tlačidlá** Prístup k špeciálnym funkciám v určitých ponukách.

(): červené, (): zelené, (): žlté, (): modré)

FUNKCIE DIAĽKOVÉHO OVLÁDAČA MAGIC REMOTE CONTROL

Keď sa zobrazí hlásenie „Batéria diaľkového ovládania Magic je slabá. Vymeňte batériu.“, vymeňte batériu.

Pri výmene batérií otvorte kryt priečinka pre batérie, vložte batérie (1,5 V, typ AA) a zachovajte pritom správnu polohu pólů (+) a (-) podľa nálepky vo vnútri priečinka a potom zatvorte kryt priečinka pre batérie. Uistite sa, že je diaľkový ovládač namierený smerom k snímaču diaľkového ovládača na televízore.

Ak chcete batérie vybrať, vykonajte činnosti inštalácie v opačnom poradí.



⚠ UPOZORNENIE

- Nepoužívajte naraz staré a nové batérie, pretože by to mohlo poškodiť diaľkový ovládač.

(Len modely UB85**, UB93**, UB95**, UB98**, UC97**)

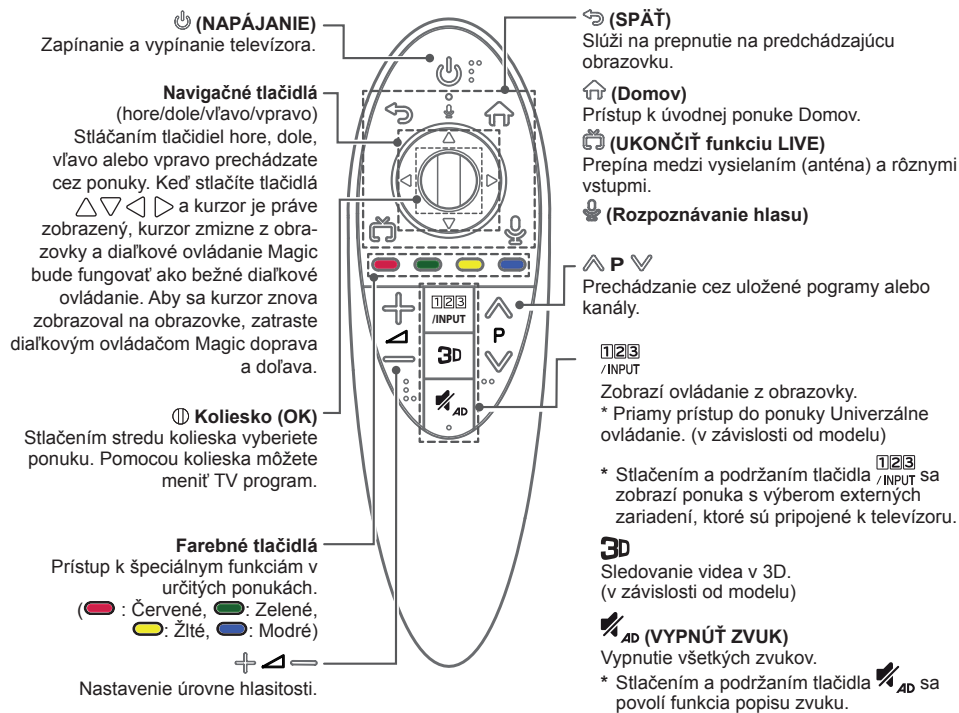

Rozpoznávanie hlasu

Na použitie funkcie rozpoznávania hlasu je potrebné sieťové pripojenie.

1. Stlačte tlačidlo Rozpoznávanie hlasu.
2. Po zobrazení okna pre hlas v ľavej časti televíznej obrazovky niečo povedzte.
 - Rozpoznávanie hlasu môže zlyhať, ak hovoríte príliš rýchlo alebo príliš pomaly.
 - Diaľkové ovládanie Magic používajte vo vzdialenosti najviac 10 cm od vašej tváre.
 - Úspešnosť rozpoznania sa môže líšiť v závislosti od charakteristík hlasu používateľa (hlas, výslovnosť, intonácia a rýchlosť) a prostredia (okolitý hluk a hlasitosť televízora).

Registrácia diaľkového ovládača Magic Remote Control

Postup pri registrácii diaľkového ovládania Magic



(Količko)

Ak chcete používať diaľkové ovládanie Magic, musíte ho spárovať s vaším TV.

- 1 Do diaľkového ovládania Magic vložte batérie a zapnite TV.
- 2 Namierte diaľkové ovládanie Magic na TV a stlačte **Količko (OK)** na diaľkovom ovládaní.

* Ak sa v TV nepodarí zaregistrovať diaľkové ovládanie Magic, vypnite a opätovne zapnite TV a skúste to znova.

Postup pri zrušení registrácie diaľkového ovládača Magic



(SPÄŤ)



(Domov)

Aby ste zrušili párovanie diaľkového ovládania Magic, stlačte naraz tlačidlá **(SPÄŤ)** a **(Domov)** a 5 sekúnd ich podržte.

* Stlačením a podržaním tlačidla **(UKONČIŤ funkciu LIVE)** vám umožní naraz zrušiť a znova zaregistrovať diaľkové ovládanie Magic.

Používanie diaľkového ovládača Magic Remote Control





- Mierne zatrasťe diaľkovým ovládaním Magic doprava a doľava alebo stlačte tlačidlá **(Domov)**, **INPUT**, **3D** a kurzor sa zobrazí na obrazovke. (Pri niektorých modeloch televízora sa kurzor objaví, keď pohnete kolieskom.)
- Ak sa kurzor určitú dobu nepoužíval alebo je diaľkové ovládanie Magic položené na rovnom povrchu, kurzor zmizne.
- Ak kurzor nefunguje správne, môžete ho obnoviť tým, že ho presuniete na okraj obrazovky.
- Diaľkové ovládanie Magic vybíja batérie rýchlejšie ako bežné diaľkové ovládanie, pretože obsahuje dodatočné funkcie.

Preventívne opatrenia pri používaní diaľkového ovládača Magic Remote Control

- Diaľkový ovládač používajte v rozsahu maximálnej komunikačnej vzdialenosti (10 m). Pri používaní diaľkového ovládača vo väčšej vzdialenosti alebo za prekážkou môže dôjsť k chybám v komunikácii.
- Komunikáciu môžu ovplyvniť aj okolité zariadenia. Elektrické zariadenia, ako napr. mikrovlnná rúra alebo zariadenie pre bezdrôtovú sieť LAN môžu spôsobovať rušenie, pretože používajú rovnakú frekvenciu (2,4 GHz) ako diaľkový ovládač Magic Remote Control.
- Pri páde alebo tvrdom náraze sa diaľkový ovládač Magic Remote Control môže poškodiť.
- Pri používaní diaľkového ovládača Magic Remote Control dávajte pozor, aby ste nevrážali do okolitého nábytku či osôb.
- Výrobca a montážny technik nemôže poskytovať služby týkajúce sa bezpečnosti osôb v súvislosti s možným rušením elektrickými vlnami spôsobeným príslušným bezdrôtovým zariadením.
- Odporúčame, aby ste prístupový bod (AP) umiestnili minimálne 1 m od televízora. Ak sa AP (prístupový bod) nachádza bližšie ako 1 m, v dôsledku frekvenčného rušenia nemusí diaľkový ovládač Magic Remote Control fungovať správne.

POUŽÍVANIE POUŽÍVATEĽSKEJ PRÍRUČKY

Používateľská príručka vám poskytuje jednoduchší prístup k podrobným informáciám o televízore.

- 1 Stlačením tlačidla  (**Domov**) prejdete **Domov**.
- 2 Vyberte položku **Používateľská príručka** a stlačte tlačidlo  (**kolieska (OK)**).

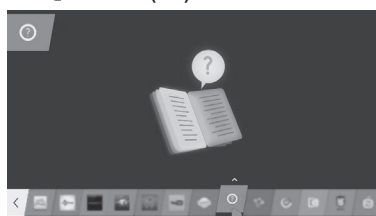

! POZNÁMKA

- Prístup k používateľskej príručke môžete získať aj stlačením tlačidla  (**Používateľská príručka**) na diaľkovom ovládači. (v závislosti od modelu)

SLOVENČINA

ÚDRŽBA

Čistenie televízora

Pravidelným čistením televízora dosiahnete čo najlepší výkon a predĺžite životnosť produktu.

! UPOZORNENIE

- Najprv vypnite napájanie a odpojte napájací kábel a všetky ostatné káble.
- Ak sa televízor dlhší čas nepoužíva, odpojte napájací kábel zo zásuvky, aby ste predišli prípadnému poškodeniu bleskom alebo prepätím.

Obrazovka, rám, skrinka a stojan

- Na odstránenie prachu alebo drobných nečistôt z povrchu používajte suchú, čistú a jemnú tkaninu.
- Na odstránenie hrubších nečistôt z povrchu používajte jemnú tkaninu namočenú vo vode alebo rozriedenom jemnom čistiacom prostriedku. Potom povrch ihneď utrite suchou tkaninou.

! UPOZORNENIE

- Nikdy sa nedotýkajte obrazovky, pretože to môže viesť k jej poškodeniu.
- Povrch obrazovky nestláčajte, netrite ani naň neudierajte nechtami ani ostrými predmetmi, pretože to môže spôsobiť škrabance na obrazovke a deformáciu obrazu.
- Nepoužívajte žiadne chemikálie, pretože by mohli poškodiť produkt.
- Nestriekajte na povrch tekutiny. Ak sa do televízora dostane voda, môže to spôsobiť požiar, zásah elektrickým prúdom alebo poruchu.

Napájací kábel

Pravidelne odstraňujte z napájacieho kábla nahromadený prach alebo špinu.

RIEŠENIE PROBLÉMOV

Problém	Odprava
Nemožno ovládať televízor pomocou diaľkového ovládača.	<ul style="list-style-type: none"> • Skontrolujte snímač diaľkového ovládača na produkte a skúste znova. • Skontrolujte, či nie je medzi produktom a diaľkovým ovládačom nejaká prekážka. • Skontrolujte, či batérie stále fungujú a či sú správne uložené (+ na ⊕, - na ⊖).
Žiadny obraz ani zvuk.	<ul style="list-style-type: none"> • Skontrolujte, či je produkt zapnutý. • Skontrolujte, či je napájací kábel zapojený do zásuvky. • Skontrolujte, či je zásuvka v poriadku tým, že k nej pripojíte iné produkty.
Televízor sa náhle vypne.	<ul style="list-style-type: none"> • Skontrolujte nastavenia kontroly napájania. Mohlo dôjsť k výpadku elektrického prúdu. • Skontrolujte, či sú funkcie Aut. pohot. režim (v závislosti od modelu) / Časovač vypnutia / Čas vypnutia aktivované v nastaveniach ČAS. • Ak je televízor zapnutý, ale neprijíma žiadny signál, televízor sa po 15 minútach automaticky vypne.
Pri pripájaní k počítaču (pomocou kábla HDMI / DVI) sa zobrazí správa „Žiadny signál“ alebo „Neplatný formát“.	<ul style="list-style-type: none"> • Pomocou diaľkového ovládača televízor vypnite a zapnite. • Znovu pripojte kábel HDMI. • Pri zapnutom televízore reštartujte počítač.

TECHNICKÉ PARAMETRE

(len modely UB85**, UB93**, UB95**, UC97**)

Technické parametre pre bezdrôtový modul (LGSBW41)			
Bezdrôtová sieť LAN		Bluetooth	
Štandard	IEEE 802.11a/b/g/n	Štandard	Bluetooth, verzia 3.0
Frekvenčný rozsah	2400 až 2483,5 MHz 5150 až 5250 MHz 5725 až 5850 MHz (Pre krajiny mimo EÚ)	Frekvenčný rozsah	2400 ~ 2483,5 MHz
Výstupný výkon (max.)	802.11a: 13 dBm 802.11b: 15 dBm 802.11g: 14 dBm 802.11n – 2,4 GHz: 16 dBm 802.11n – 5 GHz: 16 dBm	Výstupný výkon (max.)	10 dBm alebo menej
<ul style="list-style-type: none"> • Keďže sa kanál pásma používaného v jednotlivých krajinách môže líšiť, používateľ nemôže zmeniť alebo upraviť prevádzkovú frekvenciu a tento produkt je nastavený na regionálnu tabuľku frekvencií. • Toto zariadenie by malo byť nainštalované a používané vo vzdialenosti min. 20 cm od zariadenia a od tela. Táto fráza platí ako všeobecné vyhlásenie na zváženie prostredia používania. 			
<h1>CE 0197</h1>			

(len modely UB98**)

Technické parametre modulu pre bezdrôtovú sieť LAN (LGSWF41)	
Štandard	IEEE 802.11a/b/g/n/ac
Frekvenčný rozsah	2400 až 2483,5 MHz 5150 až 5250 MHz 5725 až 5850 MHz (Pre krajiny mimo EÚ)
Výstupný výkon (max.)	802.11a: 14.5 dBm 802.11b: 16 dBm 802.11g: 13.5 dBm 802.11n - 2.4GHz: 14 dBm 802.11n - 5GHz: 15.5 dBm 802.11ac - 5GHz : 16 dBm
<ul style="list-style-type: none"> • Keďže sa kanál pásma používaného v jednotlivých krajinách môže líšiť, používateľ nemôže zmeniť alebo upraviť prevádzkovú frekvenciu a tento produkt je nastavený na regionálnu tabuľku frekvencií. • Toto zariadenie by malo byť nainštalované a používané vo vzdialenosti min. 20 cm od zariadenia a od tela. Táto fráza platí ako všeobecné vyhlásenie na zváženie prostredia používania. 	
CE0197 	
Technické parametre modulu Bluetooth (BM-LDS401)	
Štandard	Bluetooth, verzia 3.0
Frekvenčný rozsah	2400 ~ 2483.5 MHz
Výstupný výkon (max.)	10 dBm alebo menej



MANUAL DE UTILIZARE

Televizor cu LED-uri*

* Televizorul LG cu LED-uri aplică ecranul LCD cu lumini de fundal LED.

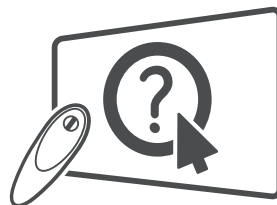

Clic! Ghid de utilizare

Citiți acest manual cu atenție înainte de a utiliza monitorul și păstrați-l pentru consultări ulterioare.

www.lg.com

CUPRINS

3 LICENȚE

3 NOTĂ PRIVIND SOFTWARE-UL OPEN SOURCE

3 SETAREA DISPOZITIVULUI EXTERN DE COMANDĂ

4 INSTRUCȚIUNI DE SIGURANȚĂ

- 11 - Vizionarea imaginilor 3D (Doar pentru modelele 3D)

13 PROCEDURA DE INSTALARE

13 ASAMBLARE ȘI PREGĂTIRE

- 13 Despachetarea
 17 Achiziționare separată
 18 Componente și butoane
 20 - Utilizarea butonului Joystick
 21 Ridicarea și deplasarea televizorului
 21 Montarea pe o masă
 23 Montarea pe perete
 24 Difuzor Glisant
 25 Utilizarea camerei încorporate
 26 - Pregătirea camerei încorporate
 26 - Denumirea pieselor camerei încorporate
 26 - Verificarea intervalului de filmare al camerei

27 TELECOMANDĂ

29 FUNCȚIILE TELECOMENZII MAGICE

- 30 Înregistrarea telecomenzii magice
 30 Cum se utilizează telecomanda magică
 31 Măsuri de precauție la utilizarea telecomenzii magice

32 FOLOSIREA GHIDULUI DE UTILIZARE

32 ÎNTREȚINERE

- 32 Curățarea televizorului
 32 - Ecranul, rama, carcasa și suportul
 32 - Cablul de alimentare

33 DEPANARE

33 SPECIFICAȚII



AVERTISMENT

- Dacă ignorați mesajul de avertizare, puteți fi rănit grav sau există riscul de accidentare sau deces.



ATENȚIE

- Dacă ignorați acest mesaj de atenționare, puteți suferi răni minore sau poate exista riscul deteriorării produsului.



NOTĂ

- Nota vă ajută să înțelegeți și să utilizați produsul în siguranță. Citiți cu atenție nota înainte de a utiliza produsul.

LICENȚE

Este posibil ca licențele acceptate să difere în funcție de model. Pentru mai multe informații despre licențe, vizitați www.lg.com.



NOTĂ PRIVIND SOFTWARE-UL OPEN SOURCE

Pentru a obține codul sursă din GPL, LGPL, MPL și alte licențe open source, care sunt conținute în acest produs, vă rugăm să vizitați <http://opensource.lg.com>

În plus față de codul sursă, toate condițiile licenței, denegările de responsabilitate privind garanția și notele despre drepturile de autor la care se face referire sunt disponibile pentru descărcare.

LG Electronics va oferi și codul sursă pe CD-ROM în schimbul unei sume care să acopere costurile unei asemenea distribuții (cum ar fi costurile suporturilor media, de transport și de procesare), în urma unei solicitări prin e-mail la opensource@lg.com. Această ofertă este valabilă timp de trei (3) ani de la data la care ați achiziționat produsul.

SETAREA DISPOZITIVULUI EXTERN DE COMANDĂ

Pentru a obține informații privind instalarea dispozitivului de control extern, vizitați site-ul www.lg.com

INSTRUȚIUNI DE SIGURANȚĂ



Citiți cu atenție aceste măsuri de siguranță înainte de a utiliza produsul.

! AVERTISMENT



- Nu amplasați televizorul și telecomanda în următoarele medii:
 - Într-un loc expus luminii directe a soarelui
 - Într-o zonă cu nivel crescut de umiditate, cum ar fi o cameră de baie
 - În apropierea unei surse de căldură, cum ar fi sobe și alte dispozitive care produc căldură
 - În apropierea blaturilor de bucătărie sau a umidificatoarelor, unde produsele pot fi expuse rapid la abur sau ulei
 - Într-o zonă expusă ploii sau vântului
 - În apropierea containerelor de apă, cum ar fi vasele

Nerespectarea acestor indicații poate avea ca urmare izbucnirea unui incendiu, electrocutarea, defectarea produsului sau deformarea acestuia.



- Nu amplasați produsul în locuri în care poate fi expus la praf. Aceasta poate cauza pericol de incendiu.

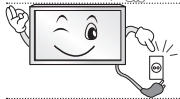

- Ștecherul de alimentare permite deconectarea produsului. Ștecherul trebuie să fie întotdeauna ușor accesibil.



- Nu atingeți ștecherul cu mâinile ude. În plus, dacă pinul cablului este ud sau acoperit de praf, uscați complet ștecherul sau ștergeți praful. Există riscul de electrocutare din cauza umezelii în exces.

ROMÂNĂ



- Asigurați-vă că ați conectat cablul de alimentare la o sursă de alimentare cu împământare. (Exceptând dispozitivele care nu sunt împământate.) Există riscul de electrocutare sau de rănire.

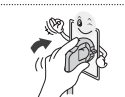

- Introduceți complet cablul de alimentare. În cazul în care cablul de alimentare nu este introdus complet, există riscul izbucnirii unui incendiu.



- Asigurați-vă că nu lăsați cablul de alimentare să intre în contact cu obiecte fierbinți, cum ar fi un corp de încălzire. Aceasta poate cauza pericol de incendiu sau electrocutare.



- Nu amplasați obiecte grele sau chiar produsul pe cablurile de alimentare. În caz contrar, este posibil ca acest lucru să cauzeze un incendiu sau electrocutare.



- Îndoțiți cablul antenei între interiorul și exteriorul clădirii, pentru a împiedica pătrunderea ploii. Aceasta ar putea cauza pătrunderea apei în produs și electrocutarea.



- La montarea televizorului pe perete, asigurați-vă că în urma instalării nu lăsați cablul de alimentare și cel pentru semnal să atârne în spatele televizorului. Aceasta poate cauza un incendiu sau electrocutare.

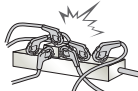

- Nu conectați prea multe dispozitive electrice la o singură priză electrică multiplă. În caz contrar, acest lucru poate provoca un incendiu cauzat de supraîncălzire.



- Nu scăpați produsul și aveți grijă ca acesta să nu cadă când conectați dispozitivele externe. În caz contrar, acest lucru poate cauza vătămări corporale sau deteriorarea produsului.



- Nu lăsați materialul de ambalare anti-umezeală sau ambalajul de vinilin la îndemâna copiilor. Dacă este înghițit, materialul de protecție împotriva umezelii este nociv. Dacă o persoană înghite material din greșeală, încercați să îi induceți vomă și mergeți la cel mai apropiat spital. În plus, ambalajul de vinilin poate cauza sufocare. Nu îl lăsați la îndemâna copiilor.



- Nu lăsați copiii să se urce pe sau să se agațe de televizor. În caz contrar, televizorul poate cădea, cauzând vătămări corporale grave.



- Aveți grijă cum depozitați la deșeuri bateriile consumate, pentru a feri copiii de pericolul de a le înghiți. În cazul în care un copil înghite o baterie, transportați-l imediat la medic.



- Nu introduceți un conductor (cum ar fi bețișoare metalice) în unul din capetele cablului de alimentare atunci când celălalt capăt este conectat la terminalul de intrare din perete. De asemenea, nu atingeți cablul de alimentare imediat după ce l-ați conectat la terminalul de intrare din perete. Există riscul electrocutării. (În funcție de model)



- Nu așezați sau depozitați substanțe inflamabile în apropierea produsului. Există riscul de explozie sau de incendiu, ca urmare a manevrării neatențe a substanțelor inflamabile.



- Nu scăpați în produs obiecte metalice, cum ar fi monede, ace de păr, bețișoare sau fire de sârmă, și nici produse inflamabile, cum ar fi hârtie sau chibrituri. Copiii trebuie să fie foarte atenți când sunt în apropierea produsului. Există pericol de electrocutare, incendiu sau vătămare corporală. Dacă scăpați un corp străin în produs, deconectați cablul de alimentare și contactați centrul de service.



- Nu pulverizați apă pe produs și nu-l curățați cu substanțe inflamabile (diluant sau benzen). Acest lucru poate cauza electrocutarea sau un incendiu.



- Nu supuneți produsul la impacturi, nu lăsați alte obiecte să cadă în produs și nu scăpați obiecte pe ecran. Există riscul de rănire sau de deteriorare a produsului.



- Nu atingeți niciodată produsul sau antena acestuia în timpul unei furtuni cu descărcări electrice. Există riscul electrocutării.



- Nu atingeți niciodată priza de perete dacă există scurgeri de gaz; deschideți fereastra și aerisiți. Aceasta poate cauza un incendiu sau arsuri provocate de scântei.



- Nu dezasamblați, reparați sau modificați produsul la propria apreciere. Acest lucru poate cauza electrocutarea sau un incendiu. Contactați un centru de service pentru verificare, calibrare sau reparații.



- În cazul în care survine oricare dintre următoarele situații, deconectați imediat produsul de la sursa de alimentare și contactați centrul local de service.
 - Produsul a fost supus unui impact puternic
 - Produsul a fost deteriorat
 - În produs au pătruns obiecte străine
 - Produsul a emanat fum sau un miros ciudat
 Aceasta poate avea ca rezultat un incendiu sau electrocutarea.



- Dacă intenționați să nu utilizați produsul pentru un timp îndelungat, deconectați cablul de alimentare de la produs. Praful care se depune poate cauza un incendiu, iar deteriorarea izolației poate cauza scurgeri de electricitate, electrocutare sau incendiu.



- Aparatul nu trebuie să fie expus la picurare sau stropire și nu trebuie să amplasați recipiente cu lichid, cum ar fi vase de flori, pe aparat.

- Nu montați produsul pe un perete dacă este posibil să fie expus la ulei sau vapori de ulei. Acest lucru poate deteriora produsul și poate cauza căderea acestuia.

ATENȚIE



- Instalați produsul în locuri în care nu există unde radio.



- Între antena de exterior și liniile de alimentare trebuie să existe o distanță suficientă, pentru a preveni atingerea antenei de exterior de acestea chiar și în cazul căderii sale. Acest lucru poate cauza electrocutarea.

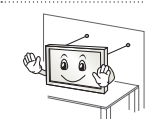

- Nu instalați produsul pe rafturi instabile, pe suprafețe înclinate sau în alte locuri de acest fel. De asemenea, evitați locurile în care există vibrații sau care nu pot asigura susținerea sigură a produsului. În caz contrar, produsul poate cădea sau se poate răsturna, cauzând vătămări corporale sau deteriorarea acestuia.



- Dacă instalați televizorul pe un suport, trebuie să luați măsuri de prevenire a răsturnării produsului. În caz contrar, produsul poate cădea, cauzând vătămări corporale.

- Dacă doriți să montați produsul pe un perete, atașați interfața de montare VESA standard (componente opționale) la partea din spate a produsului. Când instalați televizorul utilizând consola de montare pe perete (componente opționale), fixați-l cu atenție, pentru a nu-l scăpa.

- Utilizați doar atașamentele/accesoriile specificate de producător.



- La instalarea antenei, consultați un tehnician de service calificat. Altfel, se poate produce pericol de incendiu sau de electrocutare.

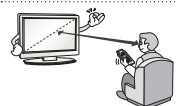

- Vă recomandăm să mențineți o distanță de cel puțin 2 - 7 ori mai mare decât diagonala ecranului, în timpul vizionării la televizor. Dacă vă uitați la televizor o perioadă de timp îndelungată, acest lucru vă poate provoca vedere neclară.

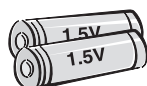

- Utilizați numai tipul de baterii specificat. Altfel, telecomanda se poate deteriora.

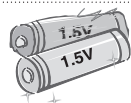

- Nu amestecați baterii noi și baterii vechi. Acest lucru poate cauza supraîncălzirea și curgerea bateriilor.

- Nu expuneți bateriile la căldură excesivă, de exemplu păstrați-le la distanță de lumina directă a soarelui, șeminee deschise sau radiatoare electrice.

- NU amplasați bateriile nereîncărcabile în dispozitivul de încărcare.



- Asigurați-vă că nu există obiecte între telecomandă și senzorii acesteia.



- Semnalul telecomenzii poate fi perturbat de lumina soarelui sau de o altă lumină puternică. În acest caz, creați întineric în încăpere.

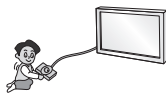

- La conectarea unor dispozitive externe, cum ar fi console pentru jocuri video, asigurați-vă că utilizați cabluri de conectare suficient de lungi. În caz contrar, produsul se poate răsturna, cauzând vătămări corporale sau deteriorarea produsului.



- Nu porniți/opriți produsul conectând sau deconectând cablul de alimentare la/de la priza de perete. (Nu utilizați cablul de alimentare în locul comutatorului.) Acest lucru poate cauza defecțiuni mecanice sau electrocutare.

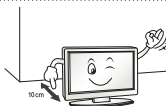

- Vă rugăm să respectați instrucțiunile de instalare de mai jos, pentru a împiedica supraîncălzirea produsului.
 - Distanța dintre produs și perete trebuie să fie mai mare de 10 cm.
 - Nu instalați produsul într-un loc în care nu există ventilație (de ex., pe un raft de bibliotecă sau într-un dulap).
 - Nu instalați produsul pe un covor sau pe o pernă.
 - Asigurați-vă că fanta de ventilație nu este obturată de o față de masă sau o perdea.
- În caz contrar, acest lucru poate avea ca rezultat izbucnirea unui incendiu.



- Aveți grijă să nu atingeți orificiile de ventilație în timp ce vizionați la televizor un timp îndelungat deoarece acestea se pot încălzi. Acest lucru nu afectează funcționarea sau performanța produsului.

- Verificați periodic cablul aparatului, iar dacă aspectul acestuia indică deteriorări, scoateți-l din priză, întrerupeți utilizarea aparatului și înlocuiți cablul cu unul de schimb de același fel, de la un furnizor autorizat de service.



- Nu lăsați praful să se așeze pe piniș ștecherului sau pe priză. Aceasta poate cauza pericol de incendiu.



- Protejați cablul de alimentare împotriva șocurilor fizice sau mecanice, cum ar fi răsucirea, îndoirea, strangularea, prinderea cu ușa sau călcarea pe acesta. Acordați o atenție deosebită ștecherelor, prizelor de perete și locului în care cablul iese din aparat.



- Nu apăsați cu putere pe panou cu mâna sau cu un obiect ascuțit, cum ar fi unghia, un creion sau un pix, și nu îl zgâriați.



- Evitați atingerea ecranului sau apăsarea îndelungată a acestuia cu degetul (degetele). Dacă nu respectați această instrucțiune, pe ecran pot apărea efecte temporare de distorsiune.



- La curățarea produsului și a componentelor acestuia, întâi deconectați alimentarea și curățați ștergând cu o lavetă moale. Aplicarea unei forțe excesive poate cauza zgârieturi sau decolorare. Nu pulverizați apă și nu ștergeți cu o lavetă umedă. Nu utilizați niciodată produse de curățat sticla, produse de lustruit destinate autovehiculelor sau de uz industrial, substanțe abrazive sau ceară, benzen, alcool etc., ce pot deteriora produsul și panoul acestuia.
În caz contrar, acest lucru poate avea ca rezultat izbucnirea unui incendiu, electrocutare sau deteriorarea produsului (deformare, corodare sau spargere).

- Cât timp această unitate este conectată la priza de perete c.a., aceasta nu va fi deconectată de la sursa de alimentare c.a. chiar dacă o opriți de la ÎNTRERUPĂTOR.



- La deconectarea cablului, țineți de ștecăr și scoateți-l din priză. Dacă firele din interiorul cablului de alimentare se deconectează, acest lucru poate cauza izbucnirea unui incendiu.



- La mutarea produsului, asigurați-vă că întâi opriți alimentarea cu energie. Apoi, deconectați cablurile de alimentare, cablurile antenei și toate cablurile de conectare. Televizorul sau cablul de alimentare se pot deteriora, ceea ce poate duce la apariția unui pericol de incendiu sau la electrocutare.



- La mutarea sau la despachetarea produsului, lucrați cu încă o persoană, deoarece produsul este greu.
În caz contrar, acest lucru poate avea ca rezultat vătămarea corporală.



- Contactați un centru de service o dată pe an pentru a curăța componentele interne ale produsului.
Praful acumulat poate cauza defecțiuni mecanice.



- Pentru service, consultați personalul de service calificat. Service-ul este necesar atunci când aparatul a fost deteriorat în vreun fel, cum ar fi deteriorarea cablului de alimentare sau a ștecherului, vărsarea de lichid sau scăparea de obiecte pe aparat, expunerea la ploaie sau umezeală a aparatului, nefuncționarea normală a aparatului sau dacă acesta a fost scâpat.



- Dacă produsul pare a fi rece la atingere, este posibil să apară o mică „scintilație” pe ecran când acesta este pornit. Acest lucru este normal, nu este nimic în neregulă cu produsul.



- Panoul este un produs de înaltă tehnologie, cu rezoluția de două până la șase milioane de pixeli. Este posibil să vedeți pe panou mici puncte negre și/sau puncte puternic colorate (roșii, albastre sau verzi) cu dimensiunea de 1 ppm. Acest lucru nu indică o defecțiune și nu afectează performanța și siguranța produsului.
Acest fenomen este prezent și la produse ale terților și nu constituie motiv pentru schimbarea produsului sau înapoierea banilor.



- Puteți observa diferențe de luminozitate și culoare ale panoului, în funcție de poziția din care vizionați (stânga/dreapta/sus/jos). Acest fenomen are loc din cauza caracteristicii panoului. Nu are legătură cu performanța panoului și nu constituie o defecțiune.



- Afișarea unei imagini statice (de ex., sigla unui canal de transmisie, meniul de pe ecran, o scenă dintr-un joc video) timp îndelungat poate cauza deteriorarea ecranului, având ca rezultat reținerea imaginii, cunoscută sub denumirea de remanență a imaginii. Garanția nu acoperă produsul în caz de remanență a imaginii. Evitați afișarea unei imagini statice pe ecranul televizorului pe o perioadă lungă de timp (2 sau mai multe ore pentru televizoare LCD, 1 sau mai multe ore pentru televizoare cu plasmă). De asemenea, dacă vizionați la televizor utilizând formatul de imagine 4:3 timp îndelungat, este posibil ca pe marginile panoului să apară fenomenul de remanență a imaginii. Acest fenomen este prezent și la produse ale terților și nu constituie motiv pentru schimbarea produsului sau înapoierea banilor.
- **Sunet generat**
Zgomot ca de „crăpare”: Zgomotul ca de crăpare care apare când vizionați la televizor sau când opriți televizorul este generat de contracția termică plastică provocată de temperatură și umiditate. Acest zgomot este obișnuit pentru produse în care este necesară deformarea termică. Bâzâit de la circuitul electric/zumzet de la panou: Un zgomot de nivel redus este generat de un circuit de comutare de viteză mare, care oferă o cantitate mare de curent pentru a opera un produs. Diferă în funcție de produs. Acest sunet generat nu afectează performanța și fiabilitatea produsului.
- Nu utilizați electrocasnicele cu tensiuni înalte în apropierea televizorului (de ex. aparat electric pentru țânțari). Acest lucru poate avea drept rezultat funcționarea defectuoasă a produsului.

Vizionarea imaginilor 3D (Doar pentru modelele 3D)



AVERTISMENT

Mediul de vizionare

- Durata de vizionare
 - Când vizionați conținut 3D, faceți câte o pauză de 5 - 15 minute la fiecare oră. Vizionarea de conținut 3D o perioadă de timp îndelungată poate cauza dureri de cap, amețeală, oboseală sau tensiune oculară.

Persoanele care manifestă epilepsie fotosenzitivă sau boli cronice

- Este posibil ca unii utilizatori să manifeste o criză sau alte simptome anormale când sunt expuși la lumină intermitentă sau la anumite secvențe repetitive ale conținutului 3D.
- Nu priviți conținut video 3D dacă vă este greață, dacă sunteți o femeie însărcinată și/sau dacă suferiți de o boală cronică, cum ar fi epilepsie, afecțiuni cardiace sau tulburări ale tensiunii arteriale etc.
- Conținutul 3D nu este recomandat persoanelor suferind de incapacitate sau de anomalii de vedere stereoscopică. Este posibil să apară fenomenul de vedere dublă sau disconfort la vizionare.
- Dacă suferiți de strabism (privire încrucișată), ambliopie (vedere leneșă) sau astigmatism, este posibil să aveți dificultăți în a percepe profunzimea și să obosiți repede din cauza imaginilor duble. Se recomandă să faceți pauze mai frecvente decât telespectatorii adulți obișnuiți.
- Dacă vedeți diferit cu ochiul stâng și cu cel drept, corectați-vă vederea înainte de a viziona conținut 3D.

Simptomele care impun întreruperea vizionării sau renunțarea la a mai viziona conținut 3D

- Nu vizionați conținut 3D când vă simțiți obosit din cauza lipsei de somn, a muncii prelungite sau a consumului de băutură.
- Când simțiți aceste simptome, încetați să mai utilizați/vizionați conținut 3D și odihniți-vă suficient, până la dispariția simptomului.
 - Dacă simptomele persistă, adresați-vă medicului. Simptomele pot include durere de cap, durerea globilor oculari, amețeală, greață, palpitații, vedere încețoșată, disconfort, vedere dublă, disconfort vizual sau oboseală.

**ATENȚIE****Mediul de vizionare**

- Distanța de vizionare
 - Mențineți o distanță de cel puțin două ori mai mare decât lungimea diagonalei ecranului, când vizionați conținut 3D. Dacă resimțiți disconfort la vizionarea de conținut 3D, mutați-vă și mai departe de televizor.

Vârsta de vizionare

- Bebelușii/Copiii
 - Utilizarea/Vizionarea de conținut 3D de către copiii cu vârste mai mici de 6 ani sunt interzise.
 - Copiii cu vârste mai mici de 10 ani pot avea reacții exagerate și pot deveni prea agitați, deoarece vederea lor este în curs de dezvoltare (de exemplu: pot încerca să atingă ecranul sau să sară în ecran. Copiii care vizionează conținut 3D trebuie supravegheați în mod deosebit și cu foarte mare atenție.
 - Copiii prezintă o disparitate bioculară mai mare decât cea a adulților la vizionarea de prezentări 3D, deoarece la ei distanța dintre ochi este mai mică decât cea a adulților. Prin urmare, ei vor percepe o adâncime stereoscopică mai mare comparativ cu adulții, la aceeași imagine 3D.
- Adolescenții
 - Adolescenții cu vârste mai mici de 19 ani pot avea reacții de sensibilizare din cauza stimulării exercitate de lumina conținutului 3D. Recomandați-le să se abțină de la a viziona conținut 3D timp îndelungat atunci când sunt obosiți.
- Persoanele în vârstă
 - Este posibil ca persoanele în vârstă să perceapă mai puține efecte 3D comparativ cu tinerii. Nu stați la televizor la o distanță mai mică decât distanța recomandată.

Precauții la utilizarea ochelarilor 3D

- Asigurați-vă că utilizați ochelari 3D LG. În caz contrar, este posibil să nu puteți viziona conținutul video 3D în mod adecvat.
- Nu utilizați ochelarii 3D în locul ochelarilor dvs. normali, al ochelarilor de soare sau al ochelarilor de protecție.
- Utilizarea unor ochelari 3D modificați poate cauza tensiune oculară sau distorsiunea imaginii.
- Nu păstrați ochelarii 3D la temperaturi extrem de ridicate sau de scăzute. Acest lucru va cauza deformare.
- Ochelarii 3D sunt fragili și se pot zgâria ușor. Utilizați întotdeauna o cârpă moale, curată atunci când ștergeți lentilele. Nu zgâriați lentilele ochelarilor 3D cu instrumente ascuțite și nu le curățați/ștergeți cu substanțe chimice.

! NOTĂ

- Imaginea ilustrată poate fi diferită de televizorul dvs.
- Afișajul pe ecran (On Screen Display - OSD) al televizorului dvs. poate să difere puțin de cel prezentat în acest manual.
- Este posibil ca meniurile și opțiunile disponibile să fie diferite de sursa de intrare sau de modelul produsului pe care o/îl folosiți.
- În viitor acestui televizor i se pot adăuga caracteristici noi.
- Televizorul poate fi plasat în modul de așteptare pentru a reduce consumul de energie. Iar televizorul trebuie oprit dacă nu este vizionat o perioadă de timp, deoarece acest lucru va reduce consumul de energie.
- Energia consumată în timpul utilizării poate fi redusă semnificativ dacă este redus nivelul de luminozitate a imaginii și astfel se vor reduce costurile totale de exploatare.

PROCEDURA DE INSTALARE

- 1 Deschideți pachetul și asigurați-vă că acesta cuprinde toate accesoriile.
 - 2 Atașați suportul la televizor.
 - 3 Conectați un dispozitiv extern la televizor.
 - 4 Asigurați-vă că aveți acces la conexiunea la rețea.
Puteți utiliza funcțiile rețelei televizorului numai când este realizată conexiunea la rețea.
- * Dacă televizorul este pornit prima dată după transportarea sa de la fabrică, punerea în funcțiune a televizorului poate dura până la un minut.

ASAMBLARE ȘI PREGĂTIRE**Despachetarea**

Verificați cutia produsului în ceea ce privește următoarele elemente. Dacă lipsesc accesoriile, contactați distribuitorul local de unde ați achiziționat produsul. Este posibil ca ilustrațiile din acest manual să difere de produsul și de elementul propriu-zis.

! ATENȚIE

- Nu utilizați niciun element neaprobat pentru a asigura siguranța produsului și durata sa de viață.
- Orice deteriorări sau vătămări corporale din cauza utilizării elementelor neaprobată nu sunt acoperite de garanție.
- Anumite modele au o peliculă subțire atașată pe ecran și aceasta nu trebuie îndepărtată.

! NOTĂ

- Elementele furnizate cu produsul dvs. pot varia în funcție de model.
- Specificațiile produsului sau cuprinsul acestui manual pot fi modificate fără notificare prealabilă datorită realizării de upgrade pentru funcțiile produsului.
- Pentru o conectare optimă, cablurile HDMI și dispozitivele USB trebuie să aibă margini mai subțiri de 10 mm și mai înguste de 18 mm. Utilizați un cablu extern care acceptă USB 2.0 în cazul în care cablul de memorie USB sau stickul de memorie USB nu intră în portul USB al televizorului dvs.

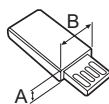
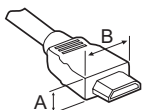

*A ≅ 10 mm

*B ≅ 18 mm

! NOTĂ

Cum se utilizează miezul de ferită (În funcție de model)

- Utilizați miezul din ferită pentru a reduce interferența electromagnetică din cablul LAN. Înfășurați cablul LAN o dată în jurul miezului de ferită. Așezați miezul din ferită în apropierea televizorului.



[Secțiune transversală a miezului din ferită]

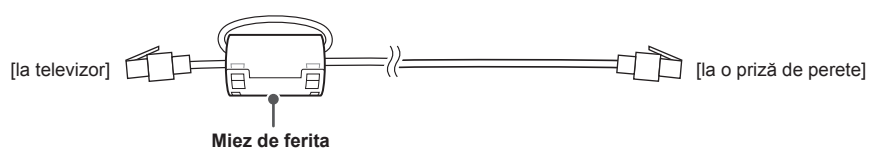

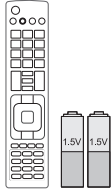

Telecomanda și bateriile (AAA)
(În funcție de model)
Telecomanda nu va fi inclusă pe toate piețele de vânzare.
(Consultați p. 27, 28)

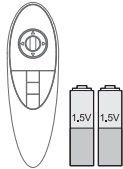

Telecomandă magică, Baterii (AA)
(Doar UB85**, UB93**, UB95**, UB98**, UC97**)
(Consultați p. 29)

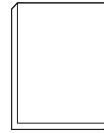

Manual de utilizare



Tag on
(În funcție de model)



Cablu de alimentare
(În funcție de model)

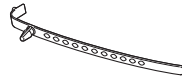

Suport de cablu
(În funcție de model)
(Consultați p. A-8, A-9)



Ochelari Cinema 3D
Numărul ochelarilor 3D poate fi diferit în funcție de model sau de țară.
(Doar UB85**, UB95**, UB98**, UC97**)

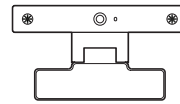

Camăra pentru ape-luri video
(În funcție de model)

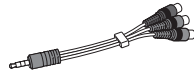

Cablu component mamă/tată
(Consultați p. A-28)

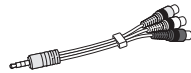

Cablu compozit mamă/tată
(Consultați p. A-28, A-31)



Cablu Scart mamă/tată
(În funcție de model)
(Consultați p. A-50)

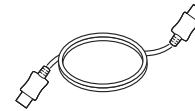

Cablu HDMI
(În funcție de model)
(Consultați p. A-15)



Corpul suportului / Baza suportului
(Doar UB85**-ZA, UB93**, UB95**-ZA)
(Consultați p. A-3)



Corpul suportului / Baza suportului
(Doar UB85**-ZD, UB95**-ZB)
(Consultați p. A-4)

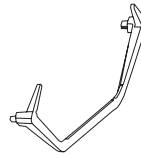

Baza suportului
(Doar 65/79/84UB98**)
(Consultați p. A-5)



Baza suportului
(Doar 98UB98**)
(Consultați p. A-7)

ROMÂNĂ



**Corpul suportului /
Baza suportului**
(Doar UC97**)
(Consultați p. A-7, A-8)



**Șuruburi pentru
suport**
8EA, M4 x L20
(Doar UB85**-ZA,
UB93**, UB95**-ZA)
4EA, M4 x L20
(Doar UB85**-ZD,
UB95**-ZB, UC97**)
(Consultați p. A-3, A-4,
A-8)



**Șuruburi pentru
suport**
4EA, M4 x L10
(Doar UB85**-ZD,
UB95**-ZB, UC97**)
(Consultați p. A-4, A-7)



**Șuruburi pentru
suport**
4EA, M6 x L47
(Doar 65UB98**)
(Consultați p. A-5)



Șuruburi pentru suport
4EA, M6 x L52
(Doar 79/84UB98**)
(Consultați p. A-5)

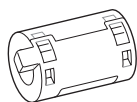

Miez de ferita
(În funcție de model)



Gestionările cablului
2EA
(Doar UB85**-ZA,
UB93**, UB95**-ZA)
(Consultați p. A-8)

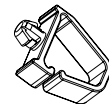

Gestionările cablului
2EA
(Doar UB85**-ZD,
UB95**-ZB, UC97**)
(Consultați p. A-8, A-9)



Gestionările cablului
1EA
(Doar 98UB98**)
(Consultați p. A-9)

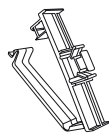

Gestionările cablului
1EA
(Doar 98UB98**)
(Consultați p. A-9)



Cheie fixă
(Doar UB98**)
(Consultați p. A-5, A-6,
A-7)



Suport izolație
4EA
(Doar 84UB98**)
(Consultați p. A-5)



**Distanțier interior
pentru montarea pe
perete**
4EA
(Doar UC97**)
(Consultați p. 24)

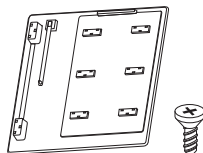

**Clapetă de protecție
AV / Șurub**
1EA, M3 x L8
(Doar 98UB98**)
(Consultați p. A-10)

Achiziționare separată

Elementele care se achiziționează separat pot fi schimbate sau modificate în vederea îmbunătățirii calității, fără nicio notificare. Contactați distribuitorul pentru a achiziționa aceste articole.
Aceste dispozitive funcționează doar cu anumite modele.

AG-F*DP**
Ochelari Dual Play

AG-F***
Ochelari Cinema 3D

AN-MR500
Telecomandă
magică

AN-VC5**
Cameră pentru apeluri
video

Dispozitiv audio LG

Tag on

Compatibilitate	UB85**, UB95**, UC97**	UB93**	UB98**
AG-F***DP Ochelari Dual Play	•		•
AG-F*** Ochelari Cinema 3D	•		•
AN-MR500 Telecomandă magică	•	•	•
AN-VC5** Cameră pentru apeluri video	•	•	
Dispozitiv audio LG	•	•	•
Tag on	•	•	•

Numele modelului sau designul poate fi modificat în funcție de actualizarea funcțiilor produsului, circumstanțele sau politicile producătorului.

Componente și butoane

Tip A : UB85**-ZA

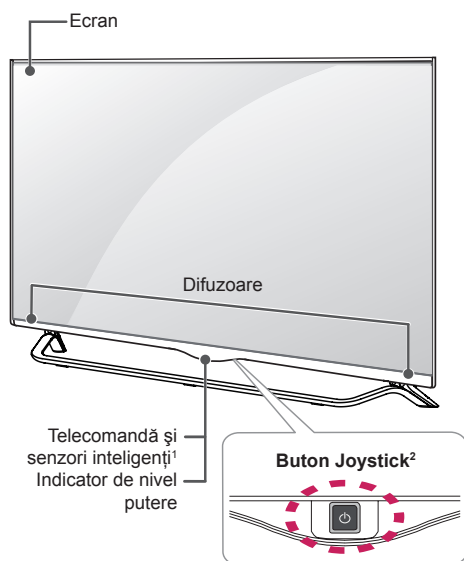

Tip B : UB85**-ZD

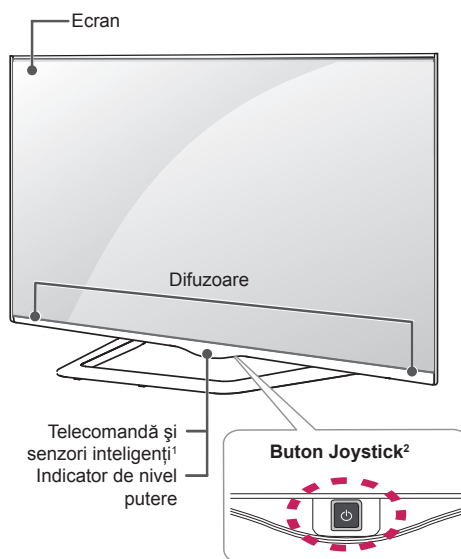

Tip C : UB93**, UB95**-ZA

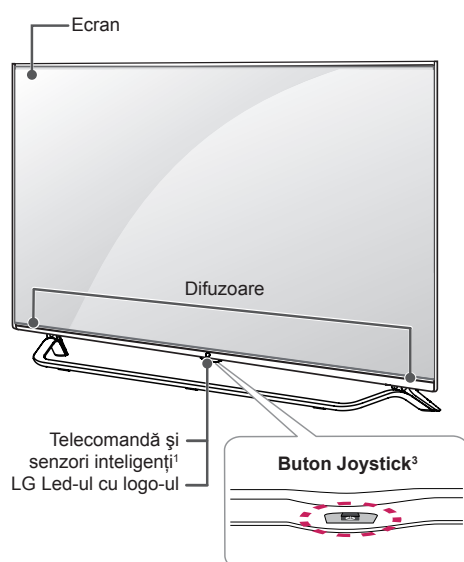

Tip D : UB95**-ZB

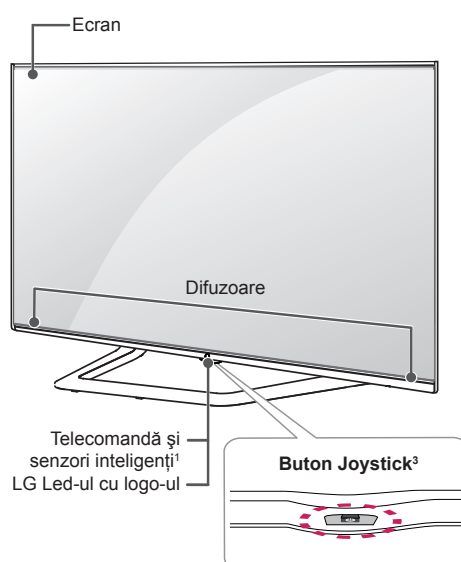

Tip E : 65/79UB98**

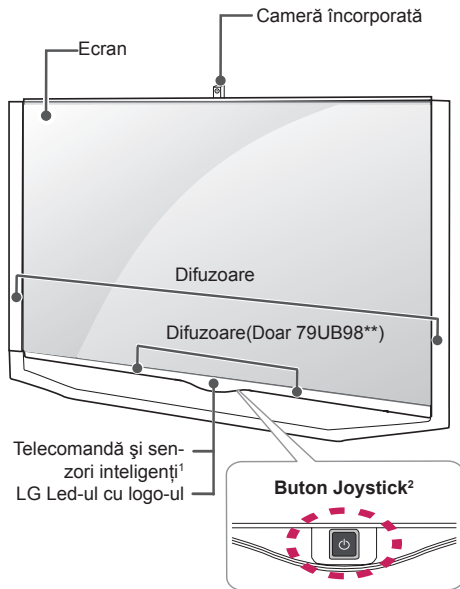

Tip F : 84UB98**

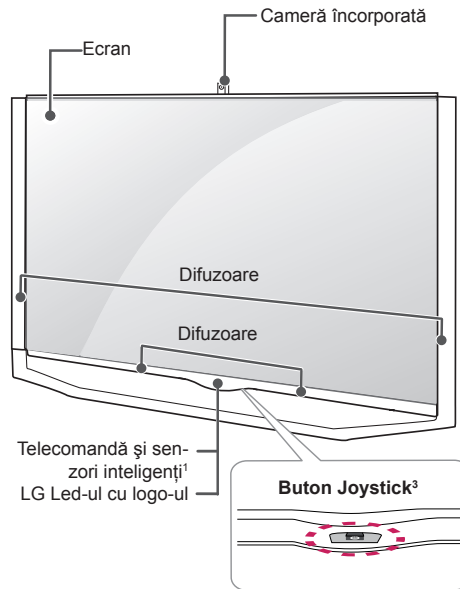

Tip G: 98UB98**

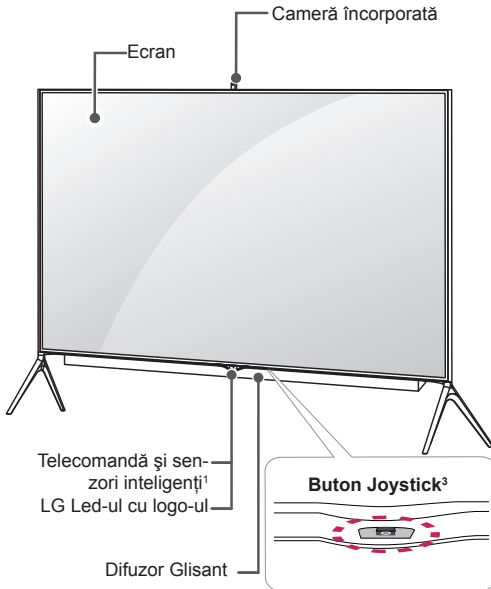

Tip H : UC97**

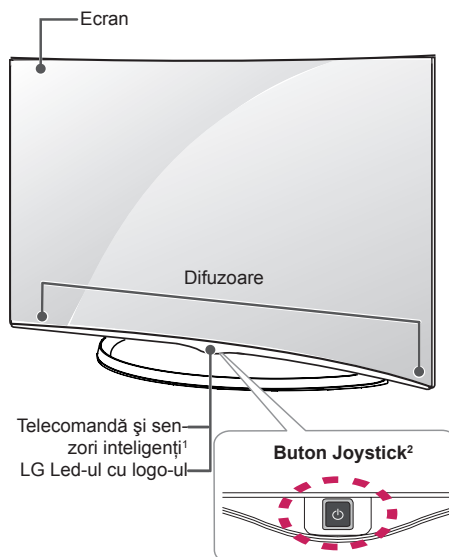

ROMÂNĂ

- 1 Senzor inteligent - Reglează calitatea imaginii și luminozitatea pe baza mediului înconjurător.
- 2 Buton Joystick - Acest buton se găsește în spatele ecranului televizorului.
- 3 Buton Joystick - Acest buton se găsește sub ecranul televizorului.

! NOTĂ

- Puteți seta ledul cu logo-ul LG sau ledul indicatorului de nivel de putere la pornit sau la oprit selectând **General** din meniurile principale. (În funcție de model)

Utilizarea butonului Joystick

Puteți folosi funcțiile televizorului într-un mod simplu, apăsând sau deplasând butonul joystick în sus, în jos, la stânga sau dreapta.

Funcții de bază

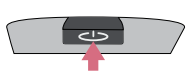
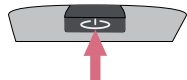
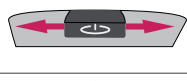
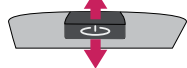
	Pornire	Când televizorul este oprit, atingeți cu degetul butonul joystick, apăsați o dată și eliberați-l.
	Oprire	Când televizorul este pornit, atingeți cu degetul butonul joystick, apăsați o dată câteva secunde și eliberați-l.
	Control volum	Dacă atingeți cu degetul butonul joystick și îl împingeți spre stânga sau dreapta, puteți regla nivelul volumului pe care îl doriți.
	Controlul programelor	Dacă atingeți cu degetul butonul joystick și îl împingeți în sus sau în jos, puteți derula prin programele salvate ce doriți.





! NOTĂ

- Dacă atingeți cu degetul butonul joystick și îl împingeți în sus, în jos, la stânga sau la dreapta, aveți grijă să nu apăsați butonul joystick. Dacă apăsați mai întâi butonul joystick, nu puteți regla nivelul volumului și programele salvate.

Setarea meniului

Când televizorul este activat, apăsați butonul joystick o dată.

Puteți regla elementele meniului (🔘, ✕, 📺) deplasând butonul joystick la stânga sau la dreapta.

		TV OPRIT	Opriți alimentarea.
		ÎNCHIDERE	Șterge afișările de pe ecran și revine la vizionarea la televizor.
		INTRARE	Modifică sursa de intrare.

Ridicarea și deplasarea televizorului

Atunci când deplasați sau ridicați televizorul, citiți următoarele pentru a împiedica zgărirea sau deteriorarea televizorului și pentru transportare sigură, indiferent de tip și dimensiune.

ATENȚIE

- Evitați în orice moment să atingeți ecranul, deoarece acest lucru poate avea drept rezultat deteriorarea ecranului.

- Este recomandat să deplasați televizorul în cutia sau în materialul de ambalare în care acesta a sosit inițial.
- Înainte de a deplasa sau de a ridica televizorul, deconectați cablul de alimentare și toate cablurile.
- Atunci când țineți televizorul în mână, ecranul nu trebuie să fie orientat spre dvs. pentru a evita deteriorarea.



- Țineți ferm partea inferioară și cea superioară ale cadrului televizorului. Asigurați-vă că nu țineți mâna în partea transparentă, în zona difuzoarelor sau a grilajului difuzoarelor.

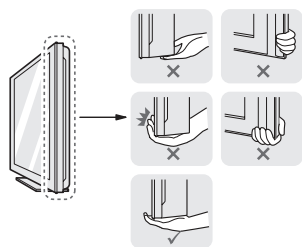

- Atunci când transportați un televizor mare, trebuie să existe cel puțin 2 persoane.
- Atunci când transportați televizorul în mână, țineți televizorul așa cum se arată în ilustrația următoare.

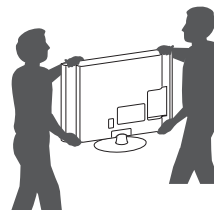

- Atunci când transportați televizorul, nu îl expuneți la șocuri sau la vibrații excesive.
- Atunci când transportați televizorul, țineți televizorul vertical, nu întoarceți niciodată televizorul lateral și nu îl înclinați către stânga sau către dreapta.
- Nu aplicați presiune excesivă pentru a cauza curbarea/îndoirea of șasiului cadrului deoarece ecranul s-ar putea deteriora.

Montarea pe o masă

- Ridicați și înclinați televizorul în poziția sa verticală pe o masă.
 - Lăsați un spațiu de (minimum) 10 cm de la perete pentru ventilare adecvată.

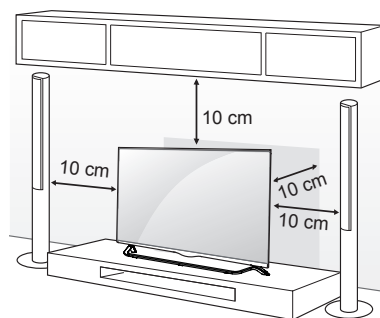

- Conectați cablul de alimentare la o priză de perete.

ATENȚIE

- Nu așezați televizorul în apropierea surselor de căldură sau pe acestea, deoarece pot apărea incendii sau alte deteriorări.

Utilizarea sistemului de securitate Kensington

(Această caracteristică nu este disponibilă pentru toate modelele.)

- Imaginea ilustrată poate fi diferită de televizorul dvs.

Conectorul sistemului de securitate Kensington este amplasat la spatele televizorului. Pentru mai multe informații privind instalarea și utilizarea, consultați manualul furnizat cu sistemul de securitate Kensington sau vizitați <http://www.kensington.com>.

Conectați sistemul de securitate Kensington între televizor și o masă.

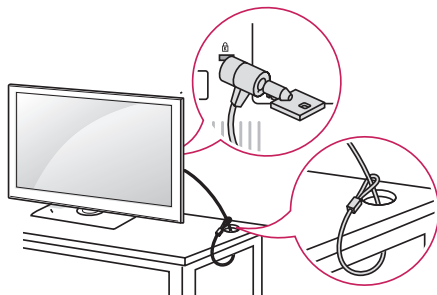
**Fixarea televizorului pe un perete**

(Această caracteristică nu este disponibilă pentru toate modelele.)

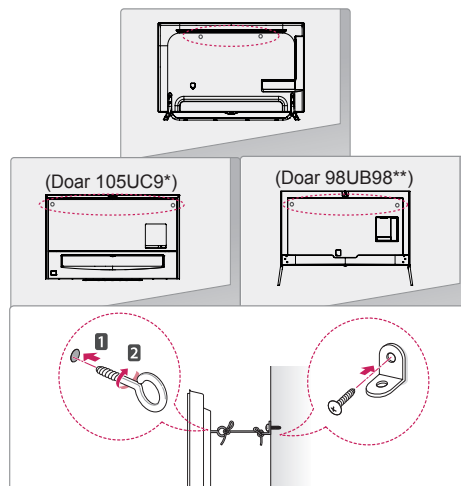

- 1 Introduceți și strângeți șuruburile cu ureche sau suporturile și șuruburile televizorului pe spatele televizorului.
 - Dacă există șuruburi introduse în locul șuruburilor cu ureche, scoateți mai întâi șuruburile.
- 2 Montați consolele de perete cu șuruburi pe perete. Faceți să corespundă locația suportului de perete cu șuruburile cu ureche de pe spatele televizorului.
- 3 Conectați strâns șuruburile cu ureche și suporturile de perete cu o frânghie robustă. Asigurați-vă că mențineți frânghia orizontal față de suprafața plană.

ATENȚIE

- Nu permiteți copiilor să se urce pe televizor sau să se agățe de acesta.

NOTĂ

- Utilizați o platformă sau un dulap suficient de puternic și de mare pentru a sprijini televizorul în siguranță.
- Suporturile, șuruburile și frânghiile nu sunt furnizate. Puteți obține accesorii suplimentare de la distribuitorul dvs. local.

Montarea pe perete

Atașați cu atenție o consolă de montare pe perete opțională la spatele televizorului și instalați consola de montare pe perete pe un perete solid, perpendicular pe podea. Când atașați televizorul la alte elemente ale construcției, vă rugăm să contactați personal calificat. LG recomandă efectuarea montării pe perete de către un instalator profesionist, calificat.

Vă recomandăm utilizarea consolei de montare pe perete LG.

Dacă nu utilizați consola de montare pe perete LG, vă rugăm să utilizați o consolă de montare pe perete cu ajutorul căreia distanța față de perete este securizată corespunzător pentru conectare perfectă la dispozitivele externe.

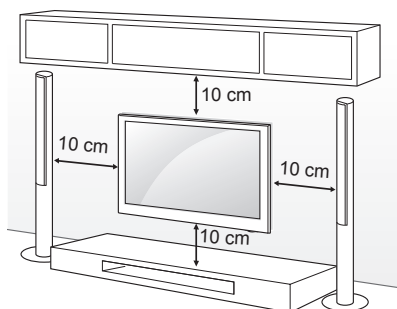

Asigurați-vă că utilizați șuruburi și console de montare pe perete care respectă standardul VESA. Dimensiunile standard pentru kiturile de montare pe perete sunt descrise în tabelul următor.

Achiziționare separată (Consolă de montare pe perete)

Model	49/55UB85** 55UB95** 55UC97**	60UB85** 65UB93** 65UB95** 65UB98** 65UC97**
VESA (A x B)	400 x 400	400 x 400
Șurub standard	M6	M6
Număr de șuruburi	4	4
Consolă de montare pe perete	LSW440B MSW240	LSW440B

Model	79/84UB98**
VESA (A x B)	600 x 400
Șurub standard	M8
Număr de șuruburi	4
Consolă de montare pe perete	LSW640B

Consolă de montare pe perete		
LSW440B	MSW240	LSW640B

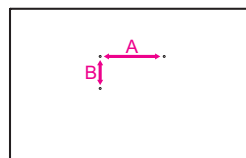

ATENȚIE

- Deconectați mai întâi alimentarea, apoi deplasați sau instalați televizorul. În caz contrar, există pericol de electrocutare.
- Dacă instalați televizorul pe un plafon sau pe un perete înclinat, acesta poate cădea, cauzând răni grave.
Utilizați un suport de perete LG autorizat și contactați distribuitorul local sau personal calificat.
Dacă utilizați montarea pe perete fabricată de terți, aceasta nu este acoperită de garanție.
- Nu strângeți șuruburile prea tare, deoarece acest lucru poate deteriora televizorul și anula garanția.
- Utilizați șuruburile și suporturile de perete care respectă standardul VESA. Orice deteriorări sau vătămări corporale din cauza utilizării necorespunzătoare sau a utilizării unui accesoriu impropriu nu sunt acoperite de garanție.

NOTĂ

- Utilizați șuruburile care sunt listate în specificațiile pentru șuruburi ale standardului VESA.
- Kitul suportului de perete include un manual de instalare și componentele necesare.
- Consola de montare pe perete este opțională. Puteți obține accesorii suplimentare de la distribuitorul dvs. local.
- Lungimea șuruburilor poate diferi în funcție de suport. Asigurați-vă că utilizați lungimea adecvată.
- Pentru mai multe informații, consultați manualul furnizat cu suportul de perete.
- Când atașați la televizor o consolă de montare pe perete fabricată de terți, introduceți distanțierele interioare pentru suportul de perete în orificiile pentru montarea pe perete a televizorului, pentru a deplasa televizorul în unghi drept. Vă rugăm să vă asigurați că nu utilizați distanțierele pentru consola de montare pe perete LG. (Doar UC97**)

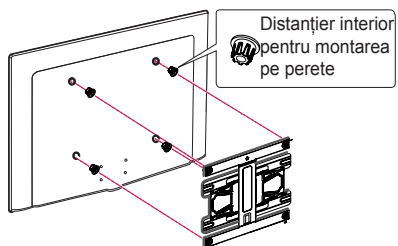
**Difuzor Glisant**

(Doar 98UB98**)

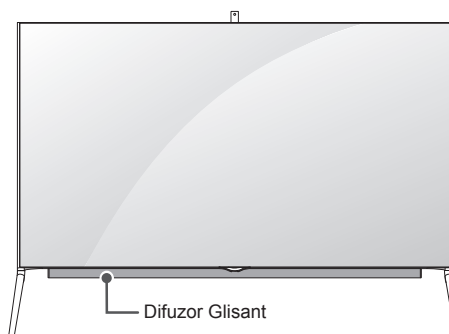

- 1 Când televizorul este PORNIT - difuzorul ascuns glisează spre exterior din interiorul televizorului.
- 2 Accesați Mai **Setări** ⇒ **SUNET** ⇒ **Ieșire audio** ⇒ **Difuzor glisant** pentru a seta Difuzor glisant.
 - Nu aplicați o forță excesivă în timpul utilizării Difuzor glisant intern deoarece s-ar putea defecta.
 - Asigurați-vă că Difuzorul se află în poziție DESCHISĂ atunci când vă uitați la televizor deoarece sunetul va fi anormal sau distorsionat.
- 3 La transportarea televizorului, asigurați-vă că Difuzor glisant este închis. Dacă Difuzor glisant este deschis în timpul transportului, acesta se poate deteriora, provocând defectarea.
 - Pentru a închide Difuzor glisant, accesați **SUNET** ⇒ **Ieșire audio** ⇒ **Difuzor glisant**, selectați '**Deschidere atunci când televizorul este pornit**' și apăsați butonul PORNIRE.

ATENȚIE

- Atunci când Difuzorul glisant funcționează (când televizorul este pornit/oprit), asigurați-vă că mâinile copiilor nu se află în apropierea pieselor difuzorului (din partea inferioară a televizorului) și că nu umblă în spațiul de sub televizor.
 - Este posibil să își prindă degetele și să se rănească din cauza funcționării difuzorului.

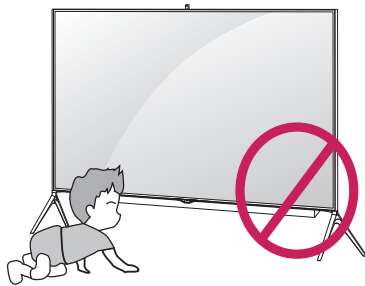

- Nu depozitați obiecte sub televizor.
 - Aceasta ar putea cauza o problemă la funcționarea difuzorului.

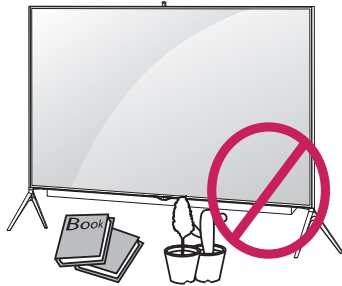
**Utilizarea camerei încorporate**

(Doar UB98**)

Puteți efectua un apel video Skype sau puteți utiliza funcția de recunoaștere a mișcărilor utilizând camera încorporată a televizorului. Acest televizor nu acceptă utilizarea unei camere externe.

NOTĂ

- Înainte de a utiliza camera încorporată, trebuie să recunoașteți că sunteți responsabil din punct de vedere legal pentru utilizarea sau utilizarea necorespunzătoare a camerei în fața legilor naționale, inclusiv a codului penal.
- Legile relevante includ legea Protecției datelor personale care reglementează procesarea și transferarea datelor personale și legea care reglementează monitorizarea cu camere la locul de muncă și în alte locuri.
- La utilizarea camerei încorporate, utilizatorul trebuie să obțină consimțământul de la subiecții la care se referă datele. Evitați să utilizați camera în următorul mod :
 - (1) Utilizarea camerei în zonele unde utilizarea acesteia este în general interzisă, precum la toaletă, în vestiar, în sala de sport și în zona de securitate.
 - (2) Utilizarea camerei care determină încălcarea confidențialității.
 - (3) Utilizarea camerei care determină violarea reglementărilor sau a legilor relevante.

Pregătirea camerei încorporate

(Această caracteristică nu este disponibilă pentru toate modelele.)

- 1 Ridicați planșa de pe spatele televizorului.

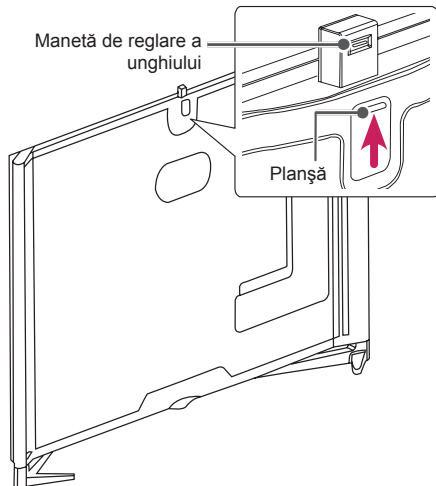

NOTĂ

- Scoateți folia protectoare înainte de a utiliza camera încorporată.

- 2 Puteți regla unghiul camerei cu o manetă de reglare a unghiului în spatele camerei încorporate.

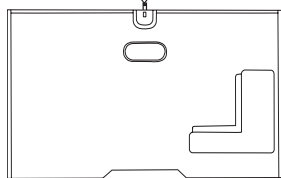
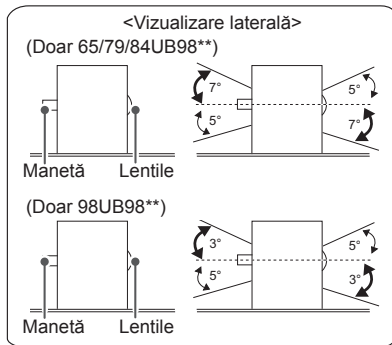

- 3 Coborâți camera încorporată atunci când nu o utilizați.

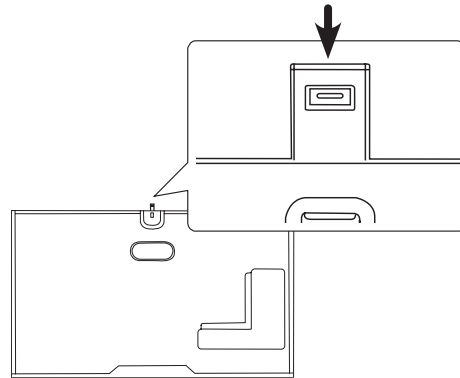

Denumirea pieselor camerei încorporate

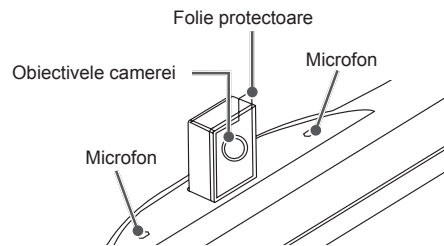

Verificarea intervalului de filmare al camerei

- 1 Apăsăți butonul (Pagină de start) pentru a accesa meniul Pagină de start.
- 2 Selectați Cameră iar apoi apăsați butonul Disc (OK).

NOTĂ

- Distanța optimă față de cameră pentru utilizarea funcției de recunoaștere a mișcărilor este cuprinsă între 1,5 și 4,5 m.

TELECOMANDĂ

Descrierile din acest manual se bazează pe butoanele de pe telecomandă.
 Citiți acest manual cu atenție și utilizați corect televizorul.
 Pentru a înlocui bateriile, deschideți capacul pentru baterii, înlocuiți bateriile (AAA de 1,5 V) aliniind capetele \oplus și \ominus cu marcajul din interiorul compartimentului și închideți capacul pentru baterii.
 Pentru a scoate bateriile, efectuați în ordine inversă acțiunile pe care le-ați făcut pentru instalarea acestora.

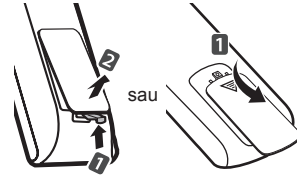

ATENȚIE

- Nu amestecați baterii vechi cu baterii noi deoarece acest lucru ar putea deteriora telecomanda.
- Telecomanda nu va fi inclusă pe toate piețele de vânzare.

Asigurați-vă că îndreptați telecomanda către senzorul pentru telecomandă de pe televizor.
 (În funcție de model)

	<p>☰ (Ghid de utilizare) Afișează ghidul de utilizare.</p> <p>INPUT Modifică sursa de intrare.</p> <p>Q. MENU Accesează meniurile rapide.</p> <p>SETTINGS Accesează meniurile principale.</p> <p>INFO Vizualizează informațiile programului și ecranului curente.</p> <p>☰ (Ghid de utilizare) Afișează ghidul de utilizare.</p>
	<p>GUIDE Afișează ghidul de programe.</p> <p>☐ (Spațiu) Deschide un spațiu liber pe tastatura ecranului.</p> <p>Q.VIEW Revine la programul vizionat anterior.</p> <p>FAV Accesează lista dvs. de canale preferate.</p> <p>3D Se utilizează pentru vizionarea de conținut video 3D. (În funcție de model)</p> <p>MUTE Dezactivează toate sunetele.</p> <p>+ / - Reglează nivelul volumului.</p> <p>^ / v Derulează prin programele sau canalele salvate.</p> <p>← PAGE → Se deplasează la ecranul anterior sau la cel următor.</p>
	<p>RECENT Afișează istoricul.</p> <p>SMART Accesează meniul inițial Pagina de start.</p> <p>MY APPS Afișează lista de Aplicații.</p> <p>Butoane de navigare (sus/jos/stânga/dreapta) Derulează prin meniuri sau opțiuni.</p> <p>OK Selectează meniurile sau opțiunile și confirmă ceea ce ați introdus.</p> <p>BACK Revine la nivelul anterior.</p> <p>LIVE MENU Afișează lista de Recomandate, Program, Căutare și Înregistrate.</p> <p>EXIT Șterge afișările de pe ecran și revine la vizionarea la televizor.</p>
	<p>1 Butoane colorate Acestea accesează funcții speciale în unele meniuri.</p> <p>(●): Roșu, (●●): Verde, (●●●): Galben, (●●●●): Albastru</p>
	<p>2 BUTOANE TELETEXT Aceste butoane se utilizează pentru teletext.</p> <p>APP/* Selectați sursa de meniu dorită MHP TV. (Numai în Italia) (În funcție de model)</p> <p>LIVE TV Revenire la LIVE TV.</p> <p>Butoane de control (■, ▶, , ◀, ▶▶) Controlează conținuturi Premium, meniuri Time Machine^{Ready} sau SmartShare sau dispozitive compatibile cu SIMPLINK (USB sau SIMPLINK sau Time Machine^{Ready}).</p> <p>REC/* Începeți înregistrarea și afișați meniul înregistrării. (numai pentru modelele compatibile cu Time Machine^{Ready})</p> <p>SUBTITLE Reduce subtitrarea preferată în modul digital.</p> <p>AD Apăsând butonul AD, va fi activată funcția de descriere audio.</p> <p>TV/RAD electează programul Radio, TV și DTV.</p>

FUNCȚIILE TELECOMENZII MAGICE

Atunci când este afișat mesajul „Bateria telecomenzii magice este descărcată. Schimbați bateria.” înlocuiți bateria.

Pentru a înlocui bateriile, deschideți capacul bateriei, înlocuiți bateriile (1,5 V AA) făcând să corespundă capetele (+) și (-) cu eticheta din interiorul compartimentului și închideți capacul bateriei. Asigurați-vă că îndreptați telecomanda către senzorul pentru telecomandă de pe televizor.

Pentru a scoate bateriile, efectuați acțiunile de instalare în ordine inversă.

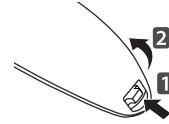

⚠ ATENȚIE

- Nu amestecați baterii vechi cu baterii noi deoarece acest lucru ar putea deteriora telecomanda.

(Doar UB85**, UB93**, UB95**, UB98**, UC97**)

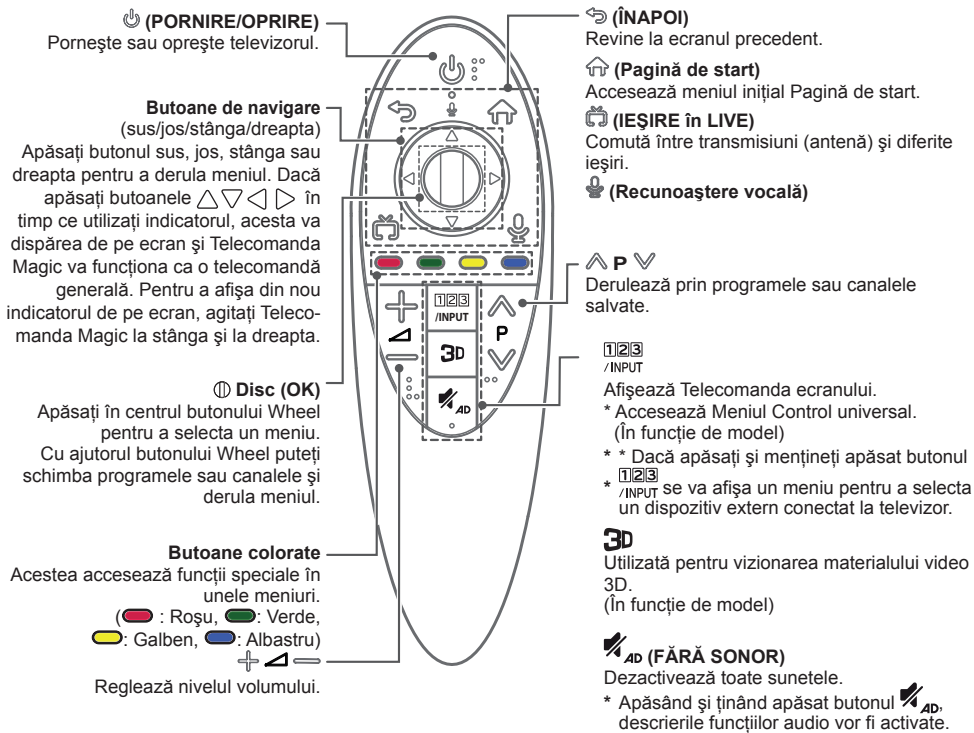

ROMÂNĂ

Recunoaștere vocală

Pentru utilizarea funcției de recunoaștere vocală este necesară conexiunea la rețea.

1. Apăsați butonul Recunoaștere vocală.
2. Spuneți ce doriți atunci când fereastra cu afișajul vocii apare în stânga ecranului televizorului.
 - Recunoașterea vocală este posibil să eșueze dacă vorbiți prea repede sau prea lent.
 - Utilizați telecomanda Magic la cel mult 10 cm de față dvs.
 - Rata de recunoaștere poate varia în funcție de caracteristicile utilizatorului (voce, pronunție, intonație și viteză) și mediu (zgomot și volumul televizorului).

Cum se utilizează telecomanda magică

- Agitați ușor Telecomanda Magic spre dreapta și spre stânga sau apăsați butoanele **(Pagină de start)** **3D** pentru a face ca indicatorul să apară pe ecran. (La unele modele TV, indicatorul apare atunci când rotiți butonul Wheel.)
- Dacă indicatorul nu a fost folosit o anumită perioadă de timp sau telecomanda Magic este plasată pe o suprafață plată, atunci indicatorul dispare.
- Dacă indicatorul nu răspunde prompt, îl puteți reseta deplasându-l către marginea ecranului.
- Telecomanda Magic consumă bateriile mai rapid decât o telecomandă normală, din cauza caracteristicilor suplimentare.

Înregistrarea telecomenzii magice**Cum se înregistrează telecomanda Magic****(Disc)**

Pentru a folosi telecomanda Magic, mai întâi asociați-o cu televizorul propriu.

1. Introduceți bateriile în telecomanda Magic și porniți televizorul.
2. Îndreptați telecomanda Magic înspre televizor și apăsați pe **Disc (OK)** de pe telecomandă.

* Dacă televizorul nu poate înregistra telecomanda Magic, încercați din nou după oprirea și repornirea acestuia.

Cum se anulează înregistrarea telecomenzii Magic**(ÎNAPOI)****(Pagină de start)**

Apăsați simultan pe butoanele **(ÎNAPOI)** și **(Pagină de start)** timp de cinci secunde, pentru a dezasocia telecomanda Magic de televizorul dvs.



* Prin menținerea butonului **(IEȘIRE în LIVE)** apăsat, aveți posibilitatea de a anula și reînregistra imediat telecomanda Magic.

Măsuri de precauție la utilizarea telecomenzii magice

- Utilizați telecomanda în raza maximă de comunicare (10 m). Utilizarea telecomenzii la o distanță mai mare sau cu un obiect interpus poate duce la eșecul comunicării.
- Un eșec de comunicare poate surveni din cauza dispozitivelor din apropiere. Dispozitivele electrice, precum cuptoarele cu microunde sau produsele LAN fără fir, pot provoca interferențe, deoarece utilizează aceeași lățime de bandă (2,4 GHz) ca și telecomanda magică.
- Telecomanda magică poate fi deteriorată sau poate funcționa defectuos dacă este trântită sau lovită puternic.
- Aveți grijă să nu vă loviți de obiecte de mobilier sau de alte persoane aflate în jur când utilizați telecomanda magică.
- Producătorul și instalatorul nu pot oferi service legat de siguranța persoanelor, deoarece dispozitivul fără fir aplicabil prezintă posibilitate de interferență cu unde electrice.
- Se recomandă amplasarea unui Punct de acces (AP) la peste 1 m distanță de televizor. Dacă AP-ul este instalat la mai puțin de 1 m, este posibil ca telecomanda magică să nu funcționeze conform așteptărilor, din cauza interferenței frecvențelor.

FOLOSIREA GHIDULUI DE UTILIZARE

Ghidul de utilizare vă permite să accesați mai ușor informațiile detaliate despre televizor.

- 1 Apăsați butonul  (**Pagină de start**) pentru a accesa meniul **Pagină de start**.
- 2 Selectați **Ghid de utilizare** și apăsați  **Disc (OK)**.



! NOTĂ

- De asemenea, puteți accesa Ghidul de utilizare apăsând  (**Ghid de utilizare**) de pe telecomandă. (În funcție de model)

ÎNTREȚINERE

Curățarea televizorului

Curățați televizorul în mod regulat pentru a obține cele mai bune performanțe și a prelungi durata de viață a produsului.

! ATENȚIE

- Mai întâi asigurați-vă că opriți alimentarea și deconectați cablul de alimentare și toate celelalte cabluri.
- Când televizorul este lăsat nesupravegheat și nu este utilizat pentru o perioadă îndelungată, deconectați cablul de alimentare de la priza de perete pentru a împiedica posibile deteriorări din cauza descărcărilor electrice sau supratensiunilor.

Ecranul, rama, carcasa și suportul

- Pentru a îndepărta praful sau murdăria ușoară, ștergeți suprafața cu o cârpă uscată, curată și moale.
- Pentru a îndepărta murdăria persistentă, ștergeți suprafața cu o cârpă moale umezită în apă curată sau în detergent slab diluat. Apoi ștergeți imediat cu o cârpă uscată.

! ATENȚIE

- Evitați în orice moment să atingeți ecranul, deoarece acest lucru poate avea drept rezultat deteriorarea ecranului.
- Nu împingeți, nu frecăți și nu loviți suprafața ecranului cu unghia sau cu un obiect ascuțit, deoarece acest lucru poate duce la apariția zgârieturi și la distorsiuni ale imaginilor.
- Nu utilizați substanțe chimice, deoarece acestea pot deteriora produsul.
- Nu pulverizați lichide pe suprafață. Dacă pătrunde apă în televizor, aceasta poate conduce la incendii, electrocutare sau la o funcționare defectuoasă.

Cablul de alimentare

Îndepărtați în mod regulat praful sau murdăria acumulate pe cablul de alimentare.

DEPANARE

Problemă	Soluție
Televizorul nu poate fi controlat cu telecomanda.	<ul style="list-style-type: none"> • Verificați senzorul pentru telecomandă de pe produs și încercați din nou. • Verificați să nu existe niciun obstacol între produs și telecomandă. • Verificați dacă bateriile mai funcționează și dacă sunt instalate corect (⊕ la ⊕, ⊖ la ⊖).
Nu se afișează nicio imagine și nu se produce niciun sunet.	<ul style="list-style-type: none"> • Verificați dacă produsul este pornit. • Verificați conectarea cablului de alimentare la o priză de perete. • Verificați dacă există o problemă la priza de perete, conectând alte produse.
Televizorul se oprește dintr-o dată.	<ul style="list-style-type: none"> • Verificați setările funcției de control alimentare. Este posibil ca alimentarea să fie întreruptă. • Verificați activarea caracteristicii Standby automat (În funcție de model) / Temporizator oprire / Temporizator oprire este activată în setările TIMP. • Dacă nu există semnal când televizorul este pornit, televizorul se va opri automat după 15 minute de inactivitate.
Când vă conectați la PC (HDMI / DVI), va fi afișat 'Fără semnal' sau 'Format invalid'.	<ul style="list-style-type: none"> • Porniți/opriți televizorul utilizând telecomanda. • Reconnectarea cablului HDMI. • Reporniți PC-ul cu televizorul pornit.

SPECIFICAȚII

(Doar UB85**, UB93**, UB95**, UC97**)

Specificații modul fără fir (LG5BW41)			
LAN fără fir		Bluetooth	
Standard	IEEE 802.11a/b/g/n	Standard	Versiune Bluetooth 3.0
Domeniu de frecvențe	2400 - 2483.5 MHz 5150 - 5250 MHz 5725 - 5850 MHz (Pentru non-EU)	Domeniu de frecvențe	2400 ~ 2483,5 MHz
Putere de ieșire (Max.)	802.11a: 13 dBm 802.11b: 15 dBm 802.11g: 14 dBm 802.11n - 2.4GHz: 16 dBm 802.11n - 5GHz: 16 dBm	Putere de ieșire (Max.)	10 dBm sau mai mică
<ul style="list-style-type: none"> • Deoarece canalul de bandă utilizat de țară poate fi diferit, utilizatorul nu poate modifica sau regla frecvența de funcționare și acest produs este setat pentru tabelul de frecvențe regionale. • Acest dispozitiv trebuie instalat și utilizat la o distanță minimă de 20 cm între dispozitiv și corpul dvs. Această frază este o afirmație generală din considerație pentru mediul optim pentru utilizator. 			
			

(Doar UB98**)

Specificațiile modului LAN fără fir (LGSWF41)	
Standard	IEEE 802.11a/b/g/n/ac
Domeniu de frecvențe	2400 - 2483.5 MHz 5150 - 5250 MHz 5725 - 5850 MHz (Pentru non-EU)
Putere de ieșire (Max.)	802.11a: 14.5 dBm 802.11b: 16 dBm 802.11g: 13.5 dBm 802.11n - 2.4GHz: 14 dBm 802.11n - 5GHz: 15.5 dBm 802.11ac - 5GHz : 16 dBm
<ul style="list-style-type: none"> • Deoarece canalul de bandă utilizat de țară poate fi diferit, utilizatorul nu poate modifica sau regla frecvența de funcționare și acest produs este setat pentru tabelul de frecvențe regionale. • Acest dispozitiv trebuie instalat și utilizat la o distanță minimă de 20 cm între dispozitiv și corpul dvs. Această frază este o afirmație generală din considerație pentru mediul optim pentru utilizator. 	
CE 0197 	
Specificațiile modului Bluetooth (BM-LDS401)	
Standard	Versiune Bluetooth 3.0
Domeniu de frecvențe	2400 ~ 2483,5 MHz
Putere de ieșire (Max.)	10 dBm sau mai mică



РЪКОВОДСТВО НА ПРИТЕЖАТЕЛЯ LED TV*

* LG LED телевизорът е с LCD екран
и LED подсветка.

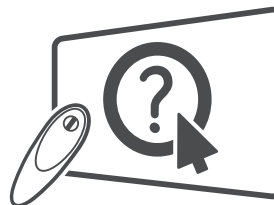

Натиснете! Ръководство на потребителя

Прочетете това ръководство внимателно, преди да използвате своя апарат, и го запазете за бъдещи справки.

www.lg.com

СЪДЪРЖАНИЕ

3 ЛИЦЕНЗИ

3 ИНФОРМАЦИЯ ЗА СОФТУЕР С ОТВОРЕН КОД

3 НАСТРОЙКА НА УСТРОЙСТВО ЗА ВЪНШНО УПРАВЛЕНИЕ

4 ИНСТРУКЦИИ ЗА БЕЗОПАСНОСТ

- 11 - Гледане на 3D изображения (само при 3D модели)

13 ПРОЦЕС НА ИНСТАЛИРАНЕ

13 АСЕМБЛИРАНЕ И ПОДГОТОВКА

- 13 Разопаковане
17 Закупува се отделно
18 Части и бутони
20 - Ползване на джойстик бутона
21 Повдигане и преместване на телевизора
21 Монтаж на маса
23 Монтаж на стена
24 Плъзгащ се високоговорител
25 Използване на вградената камера
26 - Подготовка на вградената камера
26 - Наименования на частите на вградената камера
26 - Проверка на обхвата на заснемане на фотоапарата

27 ДИСТАНЦИОННО УПРАВЛЕНИЕ

29 ФУНКЦИИ НА ДИСТАНЦИОННОТО УПРАВЛЕНИЕ MAGIC

- 30 Регистриране на дистанционно управление Magic
30 Как да използвате дистанционното управление Magic
31 Предпазни мерки, които да съблюдавате при използване на дистанционно управление Magic

32 ИЗПОЛЗВАНЕ НА ТОВА РЪКОВОДСТВО НА ПОТРЕБИТЕЛЯ

32 ПОДДРЪЖКА

- 32 Почистване на вашия телевизор
32 - Екран, рамка, шкаф и стойка
32 - Захранващ кабел

33 ОТСТРАНЯВАНЕ НА НЕИЗПРАВНОСТИ

33 СПЕЦИФИКАЦИИ



ПРЕДУПРЕЖДЕНИЕ

- Ако пренебрегнете съобщението за предупреждение, можете да причините сериозно нараняване и има опасност от злополука или смърт.



ВНИМАНИЕ

- Ако пренебрегнете съобщението за внимание, можете да причините леко нараняване или повреда на уреда.



ЗАБЕЛЕЖКА

- Тази забележка ви помага да разберете продукта и да го използвате безопасно. Преди да използвате продукта, прочетете тази бележка внимателно.

ЛИЦЕНЗИ

Поддържаните лицензи може да са различни в зависимост от модела. За повече информация относно лицензите посетете www.lg.com.



ИНФОРМАЦИЯ ЗА СОФТУЕР С ОТВОРЕН КОД

За да получите изходния код съгласно GPL, LGPL, MPL и други лицензи с отворен код, съдържащи се в този продукт, посетете уеб сайта <http://opensource.lg.com>.

В допълнение към изходния код можете да изтеглите и всички споменати лицензионни условия, откази от гаранции и известия във връзка с авторски права.

LG Electronics ще ви предостави отворения изходен код на компактдиск срещу заплащане на разходите по осъществяване на дистрибуция, като например разходите за носители, доставка и обработка, след като изпратите имейл до opensource@lge.com. Това предложение важи за период от три (3) години от датата на закупуване на продукта.

НАСТРОЙКА НА УСТРОЙСТВО ЗА ВЪНШНО УПРАВЛЕНИЕ

За да получите повече информация за настройката на устройството за външно управление, посетете www.lg.com

ИНСТРУКЦИИ ЗА БЕЗОПАСНОСТ



Прочетете внимателно тези инструкции за безопасност, преди да използвате продукта.



ПРЕДУПРЕЖДЕНИЕ



- Не поставяйте телевизора и дистанционното управление в следните среди:
 - място, изложено на пряка слънчева светлина;
 - зона с висока влажност, например баня;
 - близо до източник на топлина, като печка и други устройства, генериращи топлина;
 - близо до кухненски плотове или овлажнители, където продуктът може лесно да бъде изложен на пара или мазнина;
 - зона, изложена на дъжд или вятър;
 - близо до съдове с вода, например вази.

В противен случай това може да доведе до пожар, токов удар, неизправност или деформиране на продукта.



- Не поставяйте уреда на места, където може да бъде изложен на прах. Това може да предизвика опасност от пожар.

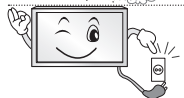

- Изключващо устройство е щепселът за електрическата мрежа. Той трябва да може да се използва по всяко време.



- Не докосвайте щепсела с мокри ръце. Освен това, ако издадените части на щепсела са влажни или са покрити с прах, изсушете щепсела напълно или го почистете от праха. Може да ви удари ток в следствие на прекалената влага.



- Уверете се, че сте свързали захранващия кабел към заземена мрежа. (С изключение на незаземени устройства.) Може да ви удари ток или да се нараните.

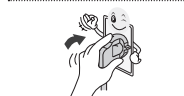

- Фиксирайте напълно захранващия кабел в контакта. Ако захранващият кабел не е фиксиран напълно, може да възникне пожар.



- Уверете се, че захранващият кабел не се допира до горещи предмети, като например печка. Това може да доведе до токов удар или пожар.

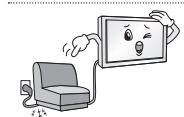

- Не поставяйте тежки предмети или самия продукт върху захранващи кабели. В противен случай това може да доведе до опасност от пожар или токов удар.



- Огънете кабела на антената между вътрешната и външната част на сградата, за да предотвратите попадането на дъждовни капки в него. Това може да доведе до повреда, причинена от вода, в продукта и да причини токов удар.



- При монтаж на телевизора на стена внимавайте да не го монтирате чрез окачване на захранващия кабел и кабелите за сигнал на гърба на телевизора. Това може да доведе до пожар и токов удар.

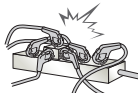

- Не включвайте прекалено много електрически устройства в един електрически контакт с няколко извода. В противен случай това може да доведе до пожар поради прегряване.



- Не изпускате продукта и не позволявайте да се преобърне, докато свързвате външни устройства. В противен случай това може да доведе до нараняване или повреда на продукта.



- Пазете опаковъчния материал против влага и пластмасовата опаковка далече от достъпа на деца. Веществата против овлажняване са вредни при поглъщане. При поглъщане на такова вещество по погрешка предизвикайте повръщане на пострадалия и го отведете в най-близката болница. Освен това виниловата опаковка може да причини задушаване. Дръжте я далече от достъпа на малки деца.



- Не позволявайте на децата си да се качват върху телевизора или да се прилепват към него. В противен случай той може да падне, което да причини сериозно нараняване.



- Изхвърляйте използваните батерии внимателно, за да не допуснете дете да ги изяде. Ако това се случи, заведете го незабавно на лекар.



- Не поставяйте електрически проводници (като например метален прибор за хранене) в единия край на захранващия кабел, докато другият е свързан с входящия терминал за захранване (стенния контакт). Освен това не докосвайте захранващия кабел веднага след вкарването му в електрическия контакт. Може да ви удари ток. (в зависимост от модела)



- Не поставяйте и не съхранявайте запалими вещества в близост до уреда. Има опасност от експлозия или пожар, причинен от невнимателното поставяне на запалими вещества.



- Не изпускате метални предмети като например монети, фиби за коса, прибори за хранене или кабели върху уреда, както и запалими предмети като хартия и кибрит. Децата трябва да внимават особено. Може да възникне токов удар, пожар или нараняване. Ако в продукта попадне чужд предмет, изключете захранващия кабел и се свържете със сервизния център.



- Не разпръсквайте вода върху продукта и не го почиствайте със запалимо вещество (разтворите или бензен). Това може да причини пожар или токов удар.



- Не позволявайте удар или падане на предмети върху уреда и не удряйте екрана с предмети.
Може да се нараните или продуктът да се повреди.



- Никого не докосвайте този уред или антената по време на гръмотевични бури или светкавици.
Може да ви удари ток.

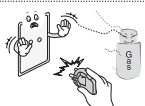

- Никого не докосвайте стенния контакт, когато има изтичане на газ, отворете прозорците и проветрете.
Това може да причини пожар чрез искра или възпламеняване.



- Не разглобявайте, поправяйте или променяйте уреда по свое усмотрение.
Това може да причини пожар или токов удар.
Свържете се със сервизния център за проверка, калибриране или поправка.



- Ако възникне някое от следните състояния, изключете продукта незабавно и се свържете с местния сервизен център:
 - продуктът е бил подложен на удар;
 - продуктът е повреден;
 - в продукта са навлезли чужди предмети;
 - от продукта излиза дим или странна миризма.
 Това може да доведе до опасност от пожар или токов удар.



- Ако възнамерявате да не използвате уреда дълго време, извадете щепсела на захранващия кабел от контакта.
Запращането може да причини пожар, а влошаване на качеството на изолационните материали може да стане причина за изтичане на ток, токов удар или пожар.



- Уредът не трябва да бъде излаган на капане или пръскане и върху него не трябва да бъдат поставяни предмети, пълни с течности, като например вази.

- Не поставяйте продукта на стена, ако може да бъде изложен на олио или пръски от олио.
Това може да повреди продукта и да доведе до падане поради хлъзгане.

ВНИМАНИЕ

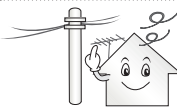

- Монтирайте уреда на места без радиочестотна енергия.



- Трябва да има достатъчно разстояние между външната антена и захранващите кабели, за да не се допусне тя да се докосва до тях дори ако антената падне. Това може да причини токов удар.

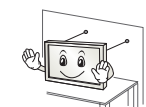

- Не поставяйте продукта на места като нестабилни рафтове или наклонени повърхности. Освен това избягвайте места, където има вибрации или продуктът няма пълна опора. В противен случай той може да падне или да се обърне, което да доведе до нараняване или повреда на продукта.



- Ако поставите телевизора на стойка, трябва да предприемете действия да предотвратите преобръщането на продукта. В противен случай той може да падне, което да причини нараняване.

- Ако планирате да монтирате продукта на стена, прикрепете стандартна конзола за монтаж VESA (допълнителни части) към гърба на продукта. Когато монтирате конзолата за стена (допълнителни части) към уреда, прикрепете я внимателно, за да не падне.

- Използвайте само приложенията/ аксесоарите, указани от производителя.



- При монтиране на антената се консултирайте с квалифициран техник. Това може да доведе до опасност от пожар или токов удар.

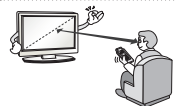

- Препоръчваме да поддържате разстояние, поне 2 до 7 пъти по-голямо от диагонала на екрана, когато гледате телевизия. Ако гледате телевизия за по-продължително време, това може да доведе до замъглено зрение.

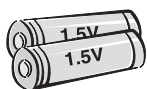

- Използвайте само определения тип батерии. Това може да повреди дистанционното управление.

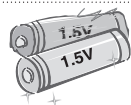

- Не смесвайте стари и нови батерии. Това може да причини прегряване и отичане на батериите.

- Батериите не трябва да бъдат излагани на прекомерна топлина. Дръжте далеч от пряка слънчева светлина, горящ огън и електрически нагревателни уреди.

- НЕ поставяйте акумулаторни батерии в зарядното устройство.



- Уверете се, че няма предмети между дистанционното управление и сензора.



- Сигналят от дистанционното управление може да бъде смутен от слънчева или друга силна светлина. В такъв случай затъмнете помещението.



- При свързване на външни устройства като игрални видеоконзоли се уверете, че свързващите кабели са достатъчно дълги. В противен случай, продуктът може да падне, което да доведе до нараняване или повреда на продукта.



- Не изключвайте/включвайте продукта, като изваждате или поставяте захранващия кабел в стенния контакт. (Не използвайте захранващия кабел за ключ.) Това може да причини механична повреда или токов удар.

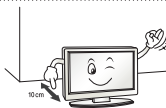

- Спазвайте указанията за монтаж по-долу, за да предотвратите прегряване на продукта.
 - Разстоянието между продукта и стената трябва да е поне 10 см.
 - Не поставяйте продукта на място без вентилация (напр. етажерка или в шкаф).
 - Не поставяйте продукта върху мокет или възглавница.
 - Уверете се, че вентилационните отвори не са блокирани от кърпа или завеса.
 В противен случай може да възникне пожар.

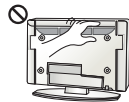

- Внимавайте да не докосвате вентилационните отвори, когато гледате телевизия продължително време, тъй като могат да се нагорещат. Това не се отразява на действието или работните характеристики на продукта.

- Периодично преглеждайте кабела на уреда си и ако външният му вид показва повреда или влошено състояние, извадете захранващия кабел от контакта, прекратете употребата на уреда и сменете захранващия кабел със същата резервна част за подмяна при упълномощен сервизен център.



- Предотвратете събирането на прах върху щифтовете на щепсела или контакта. Това може да предизвика опасност от пожар.

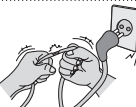

- Предпазвайте захранващия кабел от физически или химически повреди като огъване, прищипване, защипване във врати или настъпване. Обръщайте особено внимание на щепселите, стенните контакти и мястото, където кабелът влиза в уреда.



- Не натискайте силно върху панела с тежки или остри предмети, като например гвоздей, химикалка или молив и не драскайте панела.

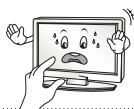

- Избягвайте да докосвате екрана или да задържате пръста(ите) си върху него продължително време. Ако го направите, може да причините временни смущения на екрана.



- При почистване на продукта и компонентите му първо изключете захранването и го избършете с мека кърпа. Прилагането на прекомерен натиск може да доведе до драскотини или обезцветяване. Не пръскайте вода и не избърсвайте с влажна кърпа. Никога не използвайте препарат за стъкло, автомобилни или промишлени разреждатели, абразивни материали или вакса, бензен, спирт и т.н., които могат да повредят продукта и панела.

В противен случай това може да доведе до пожар, токов удар или повреда на продукта (деформиране, корозия или повреда).

- Докато този уред е свързан към стенен контакт с променлив ток, връзката с източника на захранването не се прекъсва, дори когато изключите уреда от КЛЮЧА.



- При изключване на кабела хващайте щепсела и ги изваждайте. Ако проводниците в захранващия кабел бъдат прекъснати, това може да причини пожар.



- При преместване на продукта не забравяйте първо да изключите захранването. След това изключете захранващите кабели, кабелите на антената и всички свързващи кабели. Телевизорът или захранващият кабел може да бъдат повредени, което да причини опасност от пожар или токов удар.



- При преместване или разопаковане на продукта работете по двойки, тъй като той е тежък. В противен случай може да възникне нараняване.



- Свързвайте се със сервизния център веднъж годишно за почистване вътрешността на уреда. Натрупалият се прах може да причини механична неизправност.



- Обслужването трябва да се извършва от квалифицирани техници. Необходим е сервиз, когато уредът е повреден по някакъв начин, като например захранващият кабел или щепсел са повредени, върху уреда е била разлята течност или са паднали предмети, уредът е бил изложен на дъжд, влага, не работи нормално или е бил изпускан.



- Ако продуктът е студен при докосване, е възможно при включването му да се появи леко примигване. Това е нормално и не е признак за наличие на проблем с продукта.



- Панелът е високотехнологичен продукт с разделителна способност от два до шест милиона пиксела. Може да виждате малки черни точки и/или точки с ярки цветове (червени, сини или зелени) С РАЗМЕР 1 ррт на панела. Това не е неизправност и не оказва влияние върху производителността и надеждността на продукта. Този феномен възниква и при продукти от други производители и не е причина за замяна или възстановяване на платената сума.



- Можете да видите различна яркост или цветове на панела в зависимост от позицията на гледане (ляво/дясно/горе/долу). Този феномен възниква поради характеристиките на панела. Той няма връзка с производителността на продукта и не представлява неизправност.



- Показването на неподвижни изображения (напр. излъчване на лого на канал, екранно меню, сцена от видеоигра) за продължителен период от време може да причини повреждане на екрана, което да доведе до запазване на изображението, известно като слепване на изображението. Гаранцията на продукта не покрива слепване на изображение. Избягвайте на екрана на телевизора ви да стои неподвижно изображение продължително време (2 или повече часа за LCD, 1 или повече часа за плазмени телевизори). Освен това ако гледате телевизия със съотношение 4:3 продължително време, може да възникне слепване на изображението в граничните области на панела. Този феномен възниква и при продукти от други производители и не е причина за замяна или възстановяване на платената сума.
- **Генериран звук**
“Пукаш” звук: пукащият звук, който чувате при гледане на телевизия или изключване на телевизора, се създава от синтетичното топлинно притискане, причинено от температурата и влажността. Този шум е обичаен за устройства с необходима топлинна деформация. Шум от електрическата мрежа/бръмчене в панела: ниските нива на шум се генерират от високоскоростно превключващата се верига, която доставя голяма част от енергията за работата на устройството. Степента зависи от конкретното устройство
Този шум не се отразява върху експлоатацията и надеждността на продукта.
- Не използвайте уреди с високо напрежение в близост до телевизора (напр. електрически комарник). В противен случай устройството може да се повреди.

Гледане на 3D изображения (само при 3D модели)



ПРЕДУПРЕЖДЕНИЕ

Условия на гледане

- Време на гледане
 - При гледане на 3D съдържание правете по 5 - 15 минути почивки на всеки час. Гледането на 3D съдържание за дълъг период от време може да причини главоболие, замаяност, умора или напрегнатост на очите.

При хора с припадъци поради фоточувствителност или хронична болест

- Някои потребители може да преживеят припадъци или други необичайни симптоми, когато са изложени на мигаща светлина или конкретен модел от 3D съдържание.
- Не гледайте 3D видеоклипове, ако ви се повдига, ако сте бременна или ако имате хронична болест, като епилепсия, сърдечни смущения или болест, свързана с кръвното налягане и др.
- 3D съдържанието не се препоръчва на лица, страдащи от стерео слепота или стерео аномалия. Може да се видят двойни изображения или да се изпита дискомфорт.
- Ако имате кривогледство, частична слепота (слабо зрение) или астигматизъм, може да имате проблеми с усещането на дълбочината и лесно да почувствате умора поради двойните изображения. Препоръчително е да правите по-чести почивки от обичайното за възрастни.
- Ако зрението ви се различава при лявото и дясното око, прегледайте го, преди да гледате 3D съдържание.

Симптоми, изискващи прекратяване или въздържане от гледане на 3D съдържание

- Не гледайте 3D съдържание, когато усещате умора поради липса на сън, претоварване или пиене.
- Когато тези симптоми са налице, прекратете използването/гледането на 3D съдържание и починете достатъчно, докато симптомът отmine.
 - Посъветвайте се с лекаря си, ако симптомите продължават. Симптомите може да включват главоболие, болка в очната ябълка, замаяност, повдигане, сърцебиене, дискомфорт, двойни изображения, затруднено зрение или умора.

**ВНИМАНИЕ****Условия на гледане**

- Разстояние на гледане
 - Поддържайте разстояние от поне два пъти дължината на диагонала на екрана, когато гледате 3D съдържание. Ако усетите дискомфорт при гледане на 3D съдържание, се преместете по-далеч от телевизора.

Възраст

- Бебета/деца
 - Използването/гледането на 3D съдържание от деца под 6-годишна възраст е забранено.
 - Децата под 10-годишна възраст може да реагират по извънреден начин и да се развълнуват прекалено много, тъй като зрението им е в развитие (например може да се опитат да докоснат екрана или да скочат в него. Изисква се специално наблюдение и изключително внимание при деца, гледащи 3D съдържание.
 - Децата имат по-голямо несъответствие при гледане с двете очи на 3D презентации от възрастните, тъй като при тях разстоянието между очите е по-малко. Поради това те ще възприемат по-голяма стереоскопична дълбочина от възрастните при едно и също 3D изображение.
- Тийнейджъри
 - Тийнейджърите под 19-годишна възраст може да реагират с чувствителност поради светлинното стимулиране при 3D съдържание. Посъветвайте ги да не гледат 3D съдържание за продължителен период от време, когато са уморени.
- Възрастни
 - Възрастните хора може да възприемат по-малко 3D ефекти в сравнение с младите. Не стойте по-близо до телевизора от препоръчаното разстояние.

Предупреждения при използване на 3D очилата

- Използвайте 3D очила от LG. В противен случай няма да можете да виждате правилно 3D видеоклиповете.
- Не използвайте 3D очила като заместител на стандартни очила, слънчеви очила или предпазна маска.
- Използването на изменени 3D очила може да причини умора на очите или изкривяване на изображението.
- Не съхранявайте 3D очилата си при прекомерно високи или ниски температури. Това ще доведе до деформирането им.
- 3D очилата са чупливи и могат лесно да бъдат надраскани. Винаги почиствайте лещите с мека и чиста кърпа. Не драскайте лещите на 3D очилата с остри предмети и не ги почиствайте/избърсвайте с химически вещества.

! ЗАБЕЛЕЖКА

- Възможно е вашият телевизор да изглежда различно от този на показаното изображение.
- OSD (екранното меню) на вашия телевизор може леко да се различава от това, показано в ръководството.
- Наличните менюта и опции може да се различават от входния източник или модела на устройството, което използвате.
- В бъдеще е възможно към този модел телевизори да се добавят нови функции.
- За да намалите консумираната електрическа енергия, можете да оставите телевизора в режим на готовност. Ако за известно време не гледате телевизия, трябва да го изключвате от захранващия му бутон, за да намалявате консумираната електрическа енергия.
- Консумираната електрическа енергия по време на употреба може да се понижи значително, ако намалите нивото на яркост на телевизора и това съответно ще понижи и общите разходи от използване на уреда.

ПРОЦЕС НА ИНСТАЛИРАНЕ

- 1 Отворете опаковката и се уверете, че всички принадлежности са включени.
 - 2 Прикрепете стойката за телевизора.
 - 3 Свържете външно устройство към телевизора.
 - 4 Уверете се, че е налице мрежова връзка.
Можете да използвате мрежовите функции на телевизора само след като осъществите връзка с мрежа.
- *Ако телевизорът е включен за първи път, след като е доставен от фабриката, инициализацията на телевизора може да отнеме до една минута.

АСЕМБЛИРАНЕ И ПОДГОТОВКА**Разпаковане**

Проверете дали в комплекта са включени следните елементи. Ако някои от аксесоарите липсват, се свържете с местния представител на мястото, откъдето сте закупили проектора. Илюстрациите в това ръководство може да се различават от действителния продукт и артикул.

! ВНИМАНИЕ

- За да осигурите безопасността и продължителната експлоатация на продукта, не използвайте никакви неодобрени елементи.
- Всяка повреда или щети, нанесени вследствие използването на неодобрени елементи, не се обхващат от гаранцията.
- Някои модели имат поставено тънко покритие върху екрана, което не трябва да се сваля.

! ЗАБЕЛЕЖКА

- Артикулите, предоставени заедно с продукта ви, може да са различни в зависимост от модела.
- Продуктовите спецификации или съдържанието на това ръководство може да се променят без предизвестие поради актуализиране на функции на продукта.
- За оптимална връзка HDMI кабелите и USB устройствата трябва да разполагат с фасети с плътност под 10 мм и ширина 18 мм. Използвайте удължителен кабел, който поддържа USB 2.0, ако USB кабелът или USB паметта не се побира в USB порта на телевизора ви.

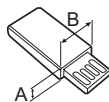
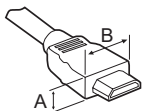

*A ≍ 10 мм

*B ≍ 18 мм

! ЗАБЕЛЕЖКА

Как да използвате феритната сърцевина (В зависимост от модела)

- Използвайте феритното ядро за да отслаби електромагнитни смущения в LAN кабела. Завъртете LAN кабела около сърцевината на феритина. Поставете основата на феритина в близост до телевизора.



[Напречен разрез на феритна сърцевина]

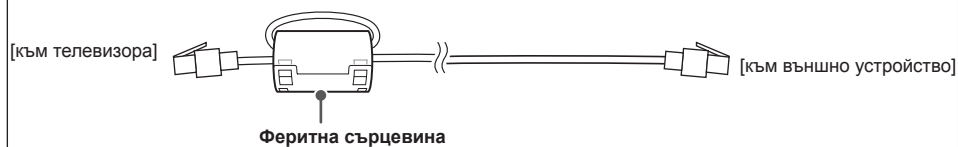

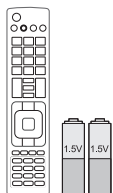

Дистанционно управление и батерии (AAA)
(в зависимост от модела)
Дистанционното устройство няма да бъде включено за всички пазари.
(Вижте стр. 27,28)

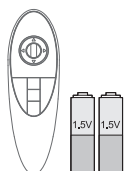

Дистанционно управление Magic, батерии (AA)
(Само за UB85**, UB93**, UB95**, UB98**, UC97**)
(Вижте стр. 29)

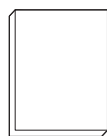

Ръководство на притежателя



Tag on
(в зависимост от модела)



Захранващ кабел
(в зависимост от модела)

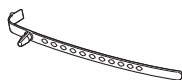

Държач на кабели
(в зависимост от модела)
(Вижте стр. A-8, A-9)



3D очила за кино
Броят 3D очила може да е различен в зависимост от модела или страната.
(Само за UB85**, UB95**, UB98**, UC97**)

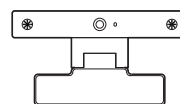

Камера за видео разговори
(в зависимост от модела)

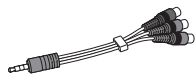

Компонентен кабел
(Вижте стр. A-28)

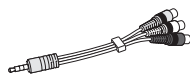

Композитен кабел
(Вижте стр. A-28, A-31)



Scart кабел
(в зависимост от модела)
(Вижте стр. A-50)

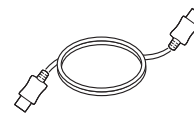

HDMI кабел
(в зависимост от модела)
(Вижте стр. A-15)



Корпус на стойката / Основа на стойката
(Само за UB85**-ZA, UB93**, UB95**-ZA)
(Вижте стр. A-3)



Корпус на стойката / Основа на стойката
(Само за UB85**-ZD, UB95**-ZB)
(Вижте стр. A-4)

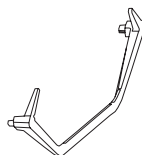

Основа на стойката
(Само за 65/79/84UB98**)
(Вижте стр. A-5)

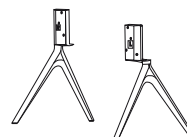

Основа на стойката
(Само за 98UB98**)
(Вижте стр. A-7)



**Корпус на стойката /
Основа на стойката**
(Само за UC97**)
(Вижте стр. А-7, А-8)



Винтове за стойката
8EA, M4 x L20
(Само за UB85**-ZA,
UB93**, UB95**-ZA)
4EA, M4 x L20
(Само за UB85**-ZD,
UB95**-ZB, UC97**)
(Вижте стр. А-3, А-4,
А-8)



Винтове за стойката
4EA, M4 x L10
(Само за UB85**-ZD,
UB95**-ZB, UC97**)
(Вижте стр. А-4, А-7)



**Винтове за
стойката**
4EA, M6 x L47
(Само за 65UB98**)
(Вижте стр. А-5)



Винтове за стойката
4EA, M6 x L52
(Само за 79/84UB98**)
(Вижте стр. А-5)

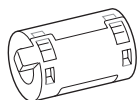

Феритна сърцевина
(в зависимост от
модела)



**Управление на
кабелите**
2EA
(Само за UB85**-ZA,
UB93**, UB95**-ZA)
(Вижте стр. А-8)

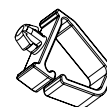

**Управление на
кабелите**
2EA
(Само за UB85**-ZD,
UB95**-ZB, UC97**)
(Вижте стр. А-8, А-9)



**Управление на
кабелите**
1EA
(Само за 98UB98**)
(Вижте стр. А-9)

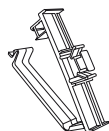

**Управление на
кабелите**
1EA
(Само за 98UB98**)
(Вижте стр. А-9)



Гаечен ключ
(Само за UB98**)
(Вижте стр. А-5, А-6,
А-7)



Изолиращ държач
4EA
(Само за 84UB98**)
(Вижте стр. А-5)



**Вътрешна
дистанционна втулка
за монтаж на стена**
4EA
(Само за UC97**)
(Вижте стр. 24)

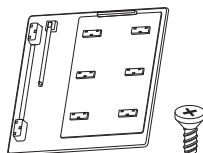

**Капаче за AV порт /
Винт**
1EA, M3 x L8
(Само за 98UB98**)
(Вижте стр. А-10)

Закупува се отделно

С цел повишаване на качеството самостоятелно закупените артикули могат да се променят или актуализират без предизвестие. За да закупите такива, се обърнете към местния представител. Тези устройства работят само с определени модели.

AG-F***DP

Очила за двойно възпроизвеждане

AG-F***

3D очила за кино

AN-MR500

Дистанционно управление Magic

AN-VC5**

Камера за видео разговори

Аудио принадлежност LG

Tag on

Съвместимост	UB85**, UB95**, UC97**	UB93**	UB98**
AG-F***DP Очила за двойно възпроизвеждане	•		•
AG-F*** 3D очила за кино	•		•
AN-MR500 Дистанционно управление Magic	•	•	•
AN-VC5** Камера за видео разговори	•	•	
Аудио принадлежност LG	•	•	•
Tag on	•	•	•

Наименованието на модела или дизайна му могат да се променят в зависимост от надстройката на функциите на продукта или фактори и условия, свързани с производителя.

Части и бутони

Тип А : UB85**-ZA

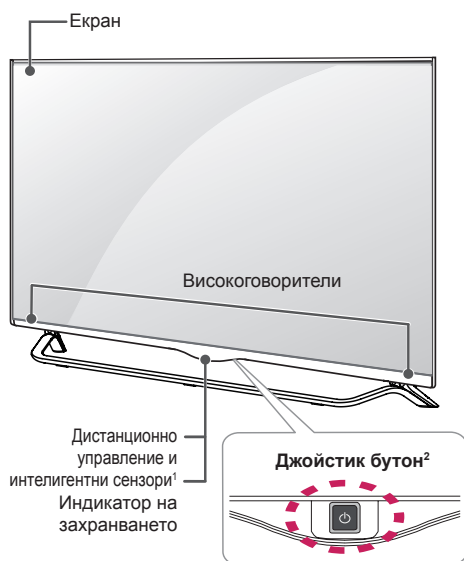

Тип В : UB85**-ZD

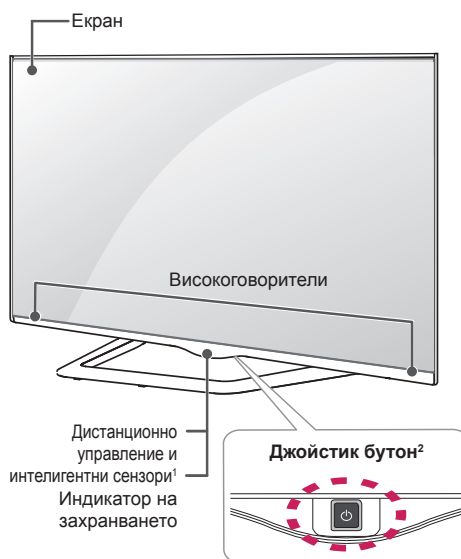

Тип С : UB93**, UB95**-ZA

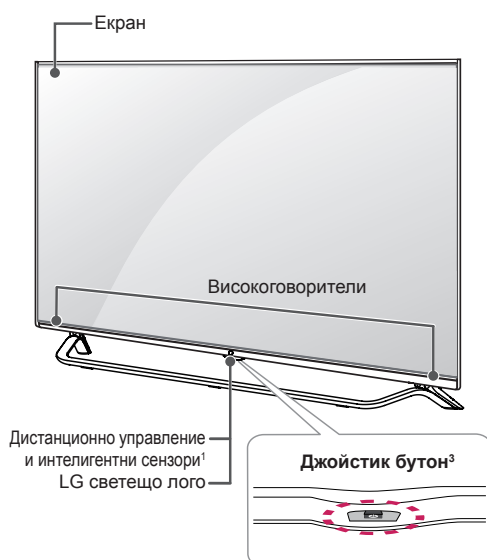

Тип D : UB95**-ZB



Тип E : 65/79UB98**

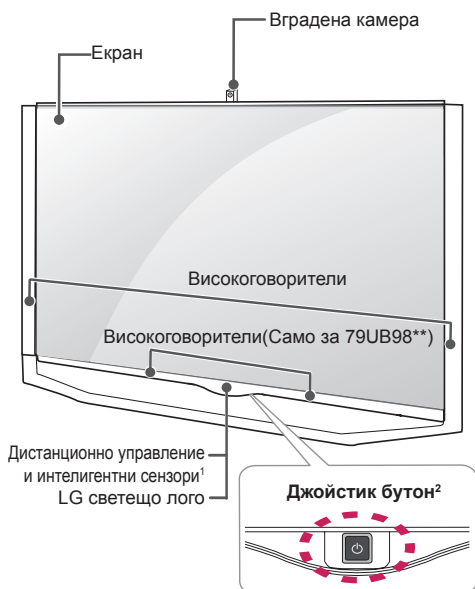

Тип F : 84UB98**

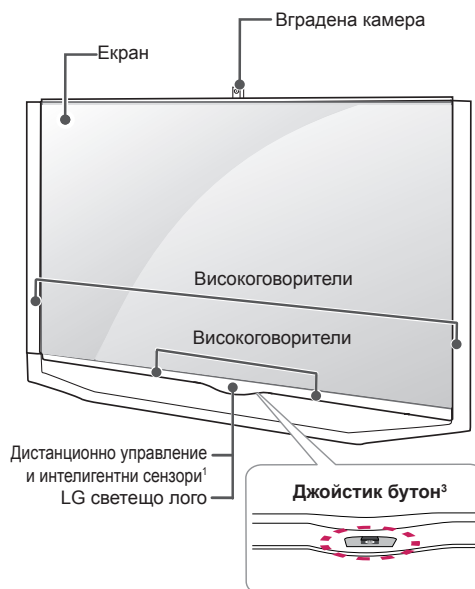

Тип G : 98UB98**



Тип H : UC97**



- 1 Интелигентен сензор - настройва качеството на изображението съобразно с околната среда.
- 2 Джойстик бутон - Този бутон се намира зад екрана на телевизора.
- 3 Джойстик бутон - Този бутон се намира под екрана на телевизора.

! ЗАБЕЛЕЖКА

- Можете да изключите или включите светлинния индикатор на логото на LG или светлинния индикатор на захранването като изберете **Общи** в главните менюта. (в зависимост от модела)

Ползване на джойстик бутона

Можете да настройвате функциите на телевизора чрез натискане или преместване на джойстик бутона нагоре, надолу, наляво или надясно.

Основни функции

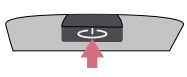
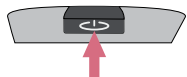
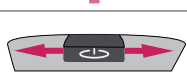
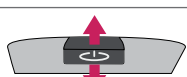
	Включване	Когато телевизорът е изключен, поставете пръст на джойстик бутона, натиснете веднъж и го освободете.
	Изключване	Когато телевизорът е включен, поставете пръст на джойстик бутона, натиснете веднъж за няколко секунди и го освободете.
	Контрол на силата на звука	Ако поставите пръст на джойстик бутона и го преместите наляво или надясно, можете да регулирате желаното ниво на силата на звука.
	Управление на програми	Ако поставите пръст на джойстик бутона и го натиснете нагоре или надолу, можете да превъртате през запазените програми.





! ЗАБЕЛЕЖКА

- Когато пръстът ви е над бутона на джойстика и го превключвате нагоре, надолу, наляво или надясно, внимавайте да не натиснете бутона на джойстика. Ако първо натиснете бутона на джойстика, няма да можете да регулирате нивото на силата на звука и да записвате програми.

Регулиране на менюто

Когато телевизорът е включен, натиснете джойстик бутона веднъж.

Можете да регулирате елементите на Менюто (⏻, ✕, ⏪), като местите джойстик бутона наляво или надясно.

		ИЗКЛЮЧВАНЕ НА ТЕЛЕВИЗОРА	Изключване на захранването.
		ЗАТВАРЯНЕ	Изтрива всичко на екрана и се връща на телевизионен режим.
		ВХОД	Сменя входния източник.

Повдигане и преместване на телевизора

Когато премествате или повдигате телевизора, прочетете следната информация, за да предотвратите надраскване или повреда и да осигурите безпроблемно транспортиране, независимо от модела и размера на телевизора.

⚠ ВНИМАНИЕ

- Винаги избягвайте да докосвате екрана, тъй като това може да доведе до повреда на екрана.
- Препоръчително е да премествате телевизора в кутията или опаковъчния материал, в който първоначално е бил доставен.
- Преди да местите или повдигате телевизора, изключете захранващия и всички останали кабели.
- Когато държите телевизора, екранът трябва да е поставен с лице, не насочено към вас, за да го предпазите от повреда.

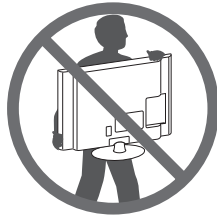

- Придържайте добре горната и долната страна на рамката на телевизора. Не докосвайте прозрачната част, високоговорителя или решетъчната зона на високоговорителя.

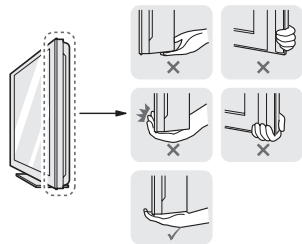

- Когато транспортирате голям телевизор, са необходими поне 2 души.
- Когато носите телевизора, го дръжте, както е показано на следната фигура.

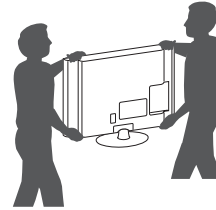

- Когато транспортирате телевизора, не го излагайте на раздрусване или прекомерна вибрация.
- Когато транспортирате телевизора, го дръжте в изправено положение, никога не го обръщайте на една страна и не го наклоняйте вляво или вдясно.
- Не прилагайте прекомерен натиск, за да не причините огъване/пречупване на конзолата на корпуса, тъй като това може да повреди екрана.

Монтаж на маса

- 1 Повдигнете и завъртете телевизора в изправена позиция върху маса.
 - Оставете разстояние от 10 см (минимум) от стената, за да осигурите необходимата вентилация.

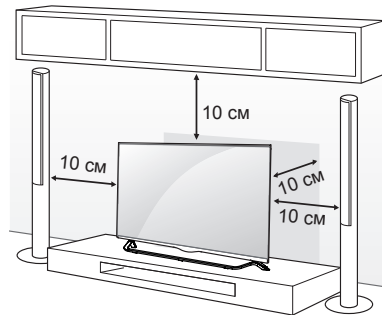

- 2 Включете захранващия кабел в стенен контакт.

⚠ ВНИМАНИЕ

- Не поставяйте телевизора близо до или върху топлинни източници, тъй като това може да причини пожари или други щети.

Използване на защитната система**Кенсингтън**

(тази характеристика не се предлага за всички модели.)

- Показаното изображение може да се различава от вашия телевизор.

Конекторът на защитната система Кенсингтън се намира на гърба на телевизора. За допълнителна информация относно монтажа и използването разгледайте ръководството към защитната система Кенсингтън или посетете уеб сайта <http://www.kensington.com>.

Включете кабели на защитната система Кенсингтън между телевизора и масата.

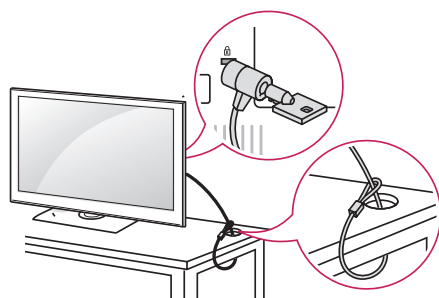
**Застопоряване на телевизора към стена**

(Тази характеристика не се предлага за всички модели.)

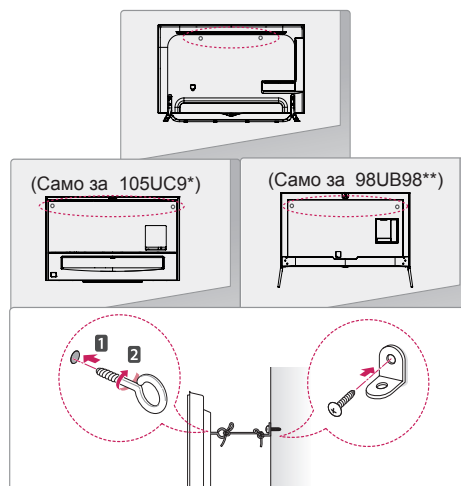

- 1 Поставете и затегнете шарнирните болтове или конзолите и болтовете на гърба на телевизора.
 - Ако на нивото на шарнирните болтове има поставени болтове, най-напред извадете болтовете.
- 2 Монтирайте конзолите на стената с помощта на болтовете.
 - Напаснете местоположението на конзолата за стена с шарнирните болтове на гърба на телевизора.
- 3 Напаснете местоположението на конзолата за стена с шарнирните болтове на гърба на телевизора.
 - Непременно дръжте въжето хоризонтално спрямо повърхността.

**ВНИМАНИЕ**

- Не допускате качване или овесване на деца на телевизора.

**ЗАБЕЛЕЖКА**

- Използвайте достатъчно устойчива и голяма платформа или шкаф, за да осигурите поддръжка за телевизора.
- Не се предоставят конзоли, болтове и въжета. Можете да получите допълнителни аксесоари от местния дилър.

Монтаж на стена

Внимателно монтирайте допълнителна конзола за стена на гърба на телевизора и след това на здрава стена, перпендикулярно спрямо пода. Когато монтирате телевизора на повърхности от други строителни материали, моля, обърнете се към квалифицирани специалисти.

LG препоръчва монтажът на стена да се извърши от квалифициран професионалист.

Препоръчваме ви да използвате конзола за стенен монтаж на LG.

Ако не използвате конзола за монтиране на стена LG, използвайте монтажна конзола с разстоянието от стената гарантиращо свързване без проблем с външни устройства.

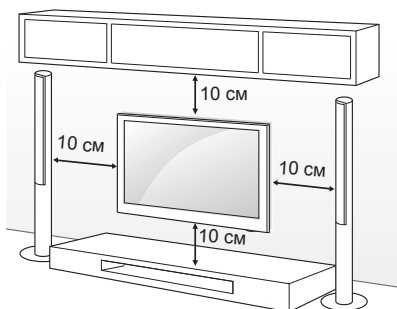

Непременно използвайте винтове и конзоли за стена, които отговарят на стандартите VESA. В следната таблица са представени стандартните размери на комплектите при монтаж на стена.

Закупува се отделно (Конзола за монтаж на стена)

Model	49/55UB85** 55UB95** 55UC97**	60UB85** 65UB93** 65UB95** 65UB98** 65UC97**
VESA (A x B)	400 x 400	400 x 400
Стандартен винт	M6	M6
Брой винтове	4	4
Конзола за монтиране на стена	LSW440B MSW240	LSW440B

Model	79/84UB98**
VESA (A x B)	600 x 400
Стандартен винт	M8
Брой винтове	4
Конзола за монтиране на стена	LSW640B

конзола за монтаж на стена		
LSW440B	MSW240	LSW640B

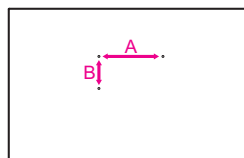

**ВНИМАНИЕ**

- Най-напред изключете захранването и след това преместете или монтирайте телевизора. В противен случай може да възникне токов удар.
- Ако монтирате телевизора на тавана или на стена под наклон, може да падне и да причини сериозно нараняване. Използвайте одобрени от LG конзоли за монтаж на стена и се обръщайте към местния представител или квалифициран специалист. Не се покрива от гаранцията, когато използвате стойка за монтаж на стена от друга фирма.
- Не пренатягайте винтовете, тъй като това може да причини повреда на телевизора и да доведе до отпадане на гаранцията ви.
- Използвайте винтове и конзоли за стена, които отговарят на стандарта VESA. Всяка повреда или нараняване поради неправилна употреба или използване на неподходящ аксесоар не се обхващат от гаранцията.

**ЗАБЕЛЕЖКА**

- Използвайте винтовете, които са посочени в спецификацията на винтовете на стандарта VESA.
- Комплектът за монтаж на стена съдържа ръководство за инсталация и необходимите за целта части.
- Конзолата за монтаж на стена е допълнително оборудване. Можете да получите допълнителни аксесоари от местния дилър.
- Дължината на винтовете може да е различна в зависимост от конзолата за стена. Уверете се, че използвате подходящата дължина.
- Допълнителна информация ще откриете в ръководството, предоставено със стойката за стена.
- При прикрепване на конзола за монтаж на стена от друг производител към телевизора поставете вътрешните дистанционни втулки за монтаж на стена в отворите на телевизора за монтаж на стена, за да преместите телевизора си във вертикален ъгъл. Не използвайте втулките за монтажна конзола на LG. (само за UC97**)

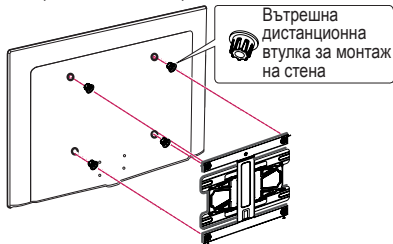
**Плъзгач се високоговорител**

(само за 98UB98**)



- 1 Когато телевизорът е ВКЛЮЧЕН - скритият говорител се плъзва от вътрешността на телевизора.
- 2 Отидете на **Настройки** ⇒ **ЗВУК** ⇒ **Звуков изход** ⇒ **Плъзгач се високоговорител** за да настроите подвижния говорител.
 - Моля, НЕ упражнявайте излишна сила по време на работата на вътрешния Плъзгач се високоговорител, тъй като това може да предизвика повреда.
 - Уверете се, че говорителят е в ОТВОРЕНА позиция, когато гледате телевизия, понеже в противен случай звукът ще бъде необичаен или изкривен.
- 3 Когато транспортирате телевизора, уверете се, че Плъзгач се високоговорител е затворен. Ако подвижният говорител е отворен по време на транспортиране, е възможно той да се повреди и да не функционира правилно.
 - За да затворите Плъзгач се високоговорител, отидете на **ЗВУК** ⇒ **Звуков изход** ⇒ **Плъзгач се високоговорител**, изберете 'Отваряне, когато телевизорът е включен.' и натиснете бутона ЗАХРАНВАНЕ.

⚠ ВНИМАНИЕ

- Когато подвижния говорител работи (когато TV е включен/изключен), се уверете, че няма деца, които да си поставят ръцете в близост до работната част на говорителя (в долната част на TV) и че не пълзят в пространството под TV.
- Ръцете им може да се заклеят и наранят поради работата на говорителя.

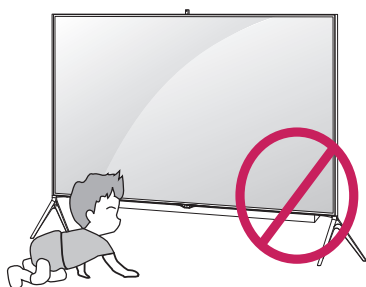

- Не съхранявайте предмети под TV.
- Това може да създаде проблем в работещата част на говорителя.

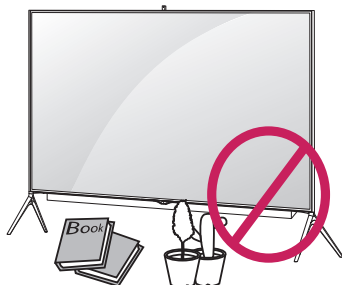
**Използване на вградената камера**

(само за UB98**)

Можете да осъществите видео разговор по Skype или да използвате функцията за разпознаване на движение чрез вградената камера на телевизора. Този телевизор не поддържа употребата на външна камера.

! ЗАБЕЛЕЖКА

- Преди да използвате вградената камера, трябва да потвърдите, че носите законова отговорност за използването или неправилната употреба на камерата според съответните национални закони, включително наказателното право.
- Съответното законодателство обединява закона за защита на личните данни, който регламентира обработката и прехвърлянето на лична информация и закона, който регулира видеонаблюдението на работното и други места.
- Когато използвате вградената камера, избягвайте съмнителни, незаконни или неморални ситуации Освен на публични места и събития, е възможно да се изисква съгласие за заснемане. Предлагаме да се избягват следните ситуации :
 - (1) Използване на камерата в зони, където употребата на камери е забранена като тоалетни, съблекални, пробни и зони за сигурност.
 - (2) Използване на камерата, докато причинявате нарушение на правото за личната неприкосновеност.
 - (3) Използване на камерата, докато причинявате нарушение на съответните разпоредби и закони.

Подготовка на вградената камера

(Тази характеристика не се предлага за всички модели.)

- 1 Издърпайте плъзгача на гърба на телевизора.

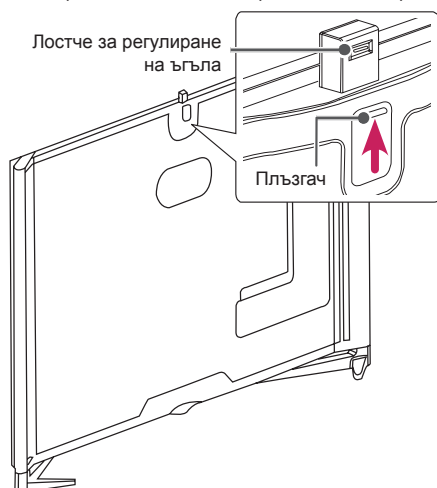

ЗАБЕЛЕЖКА

- Преди да започнете използване на вградената камера, свалете защитното покритие.

- 2 Можете да регулирате ъгъла на камерата с помощта на лостчето за настройка на ъгъла на гърба на вградената камера.

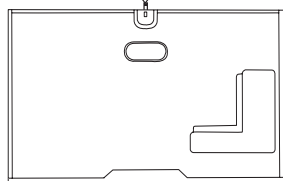
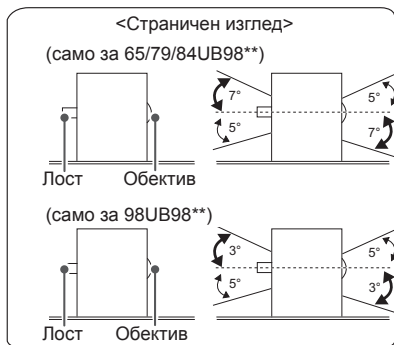

- 3 Натиснете вградената камера надолу, когато не я използвате.

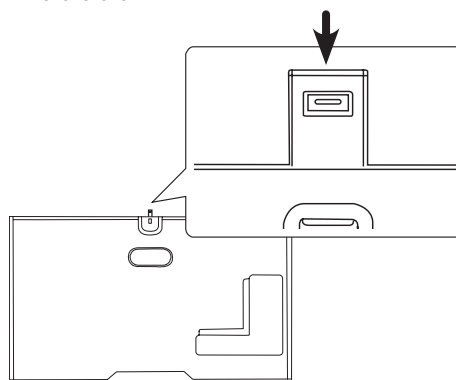

Наименования на частите на вградената камера

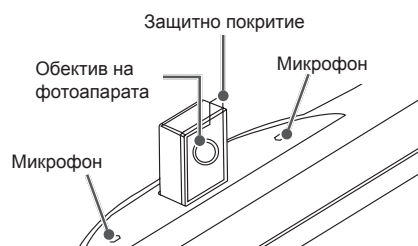

Проверка на обхвата на заснемане на фотоапарата

- 1 Натиснете бутона (Дом), за да получите достъп до Меню Дом.
- 2 Изберете Камера и след това натиснете бутона Колелце (ОК).

ЗАБЕЛЕЖКА

- При използване на функцията разпознаване на движение оптималната отдалеченост от фотоапарата е от 1,5 до 4,5 м.

ДИСТАНЦИОННО УПРАВЛЕНИЕ

Описанията в това ръководство съответстват на бутоните на дистанционното управление.

Моля, прочетете внимателно това ръководство и използвайте правилно телевизора.

За да смените батериите, отворете капака на батериите, сменете батериите (1,5 V AAA), като внимавате краищата ⊕ и ⊖ да съвпадат, и затворете капака.

За да извадите батериите, извършете действията за поставяне в обратна посока.

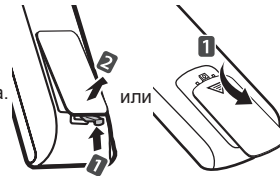

ВНИМАНИЕ

- Не смесвайте стари с нови батерии, тъй като това може да повреди дистанционното управление.
- Дистанционното устройство няма да бъде включено за всички пазари.

Винаги насочвайте дистанционното управление към сензора за дистанционно управление на телевизора. (в зависимост от модела)

	<p>⏻ (ЗАХРАНВАНЕ) Включва или изключва захранването на телевизора.</p> <p>➡ INPUT Сменя входа.</p> <p>Q. MENU Влизате в бързите менюта.</p> <p>SETTINGS Влизате в главните менюта.</p> <p>INFO ℹ Преглеждате информацията на текущо избраната програма и екран.</p> <p>📖 (Ръководство на потребителя) Показва ръководството за потребителя.</p>	
	<p>GUIDE Показва справочника за програми.</p> <p>⏪ (Интервал) Отваря празна позиция на клавиатурата на екрана.</p> <p>Q.VIEW Връщате се на предишно гледаната програма.</p> <p>FAV Влизате в списъка си с любими канали.</p> <p>3D Използва се за гледане на 3D видеоклипове. (в зависимост от модела)</p> <p>MUTE 🔇 Изключват всички звуци.</p> <p>+ 🔊 - Регулира силата на звука.</p> <p>^ P v Превърта през запазените програми или канали.</p> <p>← PAGE → Премествате се на предишния или на следващия екран.</p>	
	<p>RECENT Показва предходната хронология.</p> <p>🏠 SMART Предоставя достъп до менюто Дом.</p> <p>📺 MY APPS Показва списъка с приложения.</p> <p>Бутони за навигация (нагоре/надолу/вляво/вдясно) Превъртат през менюта или опции.</p> <p>OK Ⓞ Избирате менюта или опции и потвърждавате своя избор.</p> <p>↶ BACK Връщате се на предишното ниво.</p> <p>LIVE MENU Показва списъка с Препоръчителни, Програма, Търсени и Записани.</p> <p>EXIT Изтрива всичко на екрана и се връща на телевизионен режим.</p>	
	<p>1 Цветни бутон С тях влизате в специални функции на някои менюта. (●: червен, ●●: зелен, ●●●: жълт, ●●●●: син)</p>	
	<p>2 БУТОНИ ЗА ТЕЛЕТЕКСТ Тези бутони се използват за телетекст.</p> <p>APP/* Избира източник на MHP TV меню. (само за Италия) (в зависимост от модела)</p> <p>LIVE TV Връщате се на LIVE TV.</p> <p>Бутони за управление (⏪, ▶, ⏸, ⏩) Управляват менютата за платено съдържание и тези на устройства, съвместими с Time Machine^{Ready}, SmartShare или SIMPLINK (USB или SIMPLINK или Time Machine^{Ready}).</p> <p>REC/* Започват да записват и се извежда менюто за запис. (поддържа се само от модела с готовност за Time Machine^{Ready})</p> <p>SUBTITLE Преобразува избраните от вас субтитри в цифров режим.</p> <p>AD Чрез натискането на бутон AD, функцията аудио описания ще се включи.</p> <p>TV/RAD Избира радио, телевизионна и DTV програма.</p>	

(в зависимост от модела)



<p>⏻ (ЗАХРАНВАНЕ) Включва или изключва захранването на телевизора.</p> <p>TV/RAD Избира радио, телевизионна и DTV програма.</p> <p>INPUT Сменя входа.</p> <p>SETTINGS Влизате в главните менюта.</p> <p>Q. MENU Влизате в бързите менюта.</p> <p>INFO Преглеждате информацията на текущо избраната програма и екран.</p> <p>SUBTITLE Преобразува избраните от вас субтитри в цифров режим.</p>
<p>GUIDE Показва справочника за програми.</p> <p>(Интервал) Отваря празна позиция на клавиатурата на екрана.</p> <p>Q.VIEW Връщате се на предишно гледаната програма.</p> <p>FAV Влизате в списъка си с любими канали.</p> <p>3D Използва се за гледане на 3D видеоклипове. (в зависимост от модела)</p> <p>MUTE Изключват всички звуци.</p> <p>+ / - Регулира силата на звука.</p> <p>^ P v Превърта през запазените програми или канали.</p> <p>^ PAGE v Премествате се на предишния или на следващия екран.</p>
<p>RECENT Показва предходната хронология.</p> <p>SMART Предоставя достъп до менюто Дом.</p> <p>LIVE MENU Показва списъка с Препоръчителни, Програма, Търсени и Записани.</p> <p>1 БУТОНИ ЗА ТЕЛЕТЕКСТ Тези бутони се използват за телетекст.</p> <p>Бутони за навигация (нагоре/надолу/вляво/вдясно) Превъртат през менюта или опции.</p> <p>OK Избирате менюта или опции и потвърждавате своя избор.</p> <p>BACK Връщате се на предишното ниво.</p> <p>EXIT Изтрива всичко на екрана и се връща на телевизионен режим.</p>
<p>AD Чрез натискането на бутон AD, функцията аудио описания ще се включи.</p> <p>REC/* Започват да записват и се извежда менюто за запис. (поддържа се само от модела с готовност за Time Machine^{Ready})</p> <p>Бутони за управление (■, ▶, II, ◀, ▶▶) Управляват менютата за платено съдържание и тези на устройствата, съвместими с Time Machine^{Ready}, SmartShare или SIMPLINK (USB или SIMPLINK или Time Machine^{Ready}).</p> <p>2 Цветни бутон С тях влизате в специални функции на някои менюта.</p> <p>(●): червен, (●●): зелен, (●●●): жълт, (●●●●): син</p>

ФУНКЦИИ НА ДИСТАНЦИОННОТО УПРАВЛЕНИЕ MAGIC

Когато се появи съобщението "Батерията на дистанционното управление Magic Motion е изтощена. Сменете я.", сменете батерията.

За да смените батериите, отворете капака за батерии, сменете ги (1,5 V AA), като спазите съответствието на ⊕ и ⊖ клемми, посочени върху табелката в гнездото, след което затворете капака. Винаги насочвайте дистанционното управление към сензора за дистанционно управление на телевизора.

За да извадите батериите, извършете действията за поставяне в обратна посока.

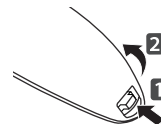

⚠ ВНИМАНИЕ

- Не смесвайте стари с нови батерии, тъй като това може да повреди дистанционното управление.

(Само за UB85**, UB93**, UB95**, UB98**, UC97**)



БЪЛГАРСКИ

Разпознаването на глас

За да използвате функцията за разпознаване на глас е необходимо да разполагате с мрежова връзка.

1. Натиснете бутона "Разпознаване на глас".
2. След като прозореца на гласовия дисплей се появи вляво на телевизионния екран, изговорете текста, който желаете.
 - Разпознаването на глас може да не премине успешно, ако говорите прекалено бързо или прекалено бавно.
 - Използвайте дистанционното управление Magic Motion на разстояние не повече от 10 см от лицето си.
 - Скоростта на разпознаване може да е различна в зависимост от особеностите на потребителя (глас, произношение, интонация и скорост), както и от околната среда (шум сила на звука на телевизора).

Регистриране на дистанционно управление Magic

Как да регистрирате дистанционното управление Magic Remote



(Колелце)

За да използвате дистанционното управление Magic Remote, първо го сдвоете с вашия телевизор.

1. Поставете батериите в дистанционното управление Magic Remote и включете телевизора.
2. Насочете дистанционното управление Magic Remote към телевизора и натиснете бутона  **Колелце (ОК)** на дистанционното.

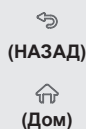

* Ако телевизорът не успее да регистрира дистанционното управление Magic Remote, опитайте отново, след като изключите и включите обратно телевизора.

Как да отмените регистрацията на дистанционното управление Magic Remote





(НАЗАД)

(Дом)

Натиснете едновременно бутоните  **(НАЗАД)** и  **(Дом)** в продължение на пет секунди, за да преустановите връзката между дистанционното управление Magic Remote и телевизора ви.
* Натискането и задържането на бутона  **(ИЗХОД КЪМ НА ЖИВО)** ще ви позволи да отмените и да регистрирате повторно дистанционното управление Magic Remote.

Как да използвате дистанционното управление Magic



- Разтръскайте леко дистанционното управление Magic Motion наляво-надясно или натиснете бутоните  **(Дом)**,  **3D** за да накарате показалеца да се появи на екрана. (При някои модели телевизори, показалецът ще се появи, когато завъртите бутона Колелце.)
- Ако показалецът не е използван за определен период от време или дистанционното управление Magic Motion е поставено на равна повърхност, то показалецът ще изчезне.
- Ако стрелката не се движи гладко, може да я рестартирате, като я преместите до края на екрана.
- Дистанционното управление Magic Remote изразходва енергията на батерията по-бързо, отколкото стандартно дистанционно управление поради допълнителните си функционалности.

Предпазни мерки, които да съблюдавате при използване на дистанционно управление Magic

- Използвайте дистанционното управление в обхвата на максималното допустимо разстояние за комуникация (10 м). Ако използвате дистанционното управление на по-голямо разстояние или при наличие на препятствие на пътя му, може да възникне комуникационен проблем.
- Комуникационен проблем би възникнал поради наличие на устройства наблизо. Електрически устройства, като микровълнова фурна или безжично LAN устройство, могат да причинят смущения, тъй като те използват същата честота (2,4 GHz), като тази на дистанционно управление Magic.
- Дистанционното управление Magic може да се повреди или да не работи изправно, ако го изпуснете или му нанесете тежък удар.
- Когато използвате дистанционното управление Magic, внимавайте да не удряте мебели наблизо или други хора.
- Производителят и извършващият инсталацията не могат да осигурят услуга, свързана с човешката безопасност, тъй като съответното безжично устройство може да причини смущения в електрическите вълни.
- Препоръчително е точката за достъп да е разположена на повече от 1 м от телевизора. Ако точката за достъп е разположена на разстояние под 1 м, дистанционното управление Magic може да не работи съобразно очакванията ви поради смущения в честотата.

ИЗПОЛЗВАНЕ НА ТОВА РЪКОВОДСТВО НА ПОТРЕБИТЕЛЯ

Ръководството на потребителя ви позволява по-лесен достъп до подробната информация за телевизора.

- 1 Натиснете бутона  (**Дом**), за да получите достъп до Меню **Дом**.
- 2 Изберете **Ръководство на потребителя** и натиснете  (**ОК**).

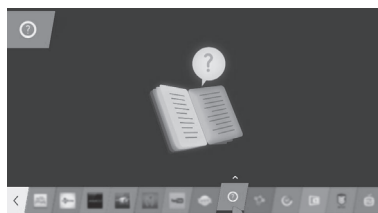

ЗАБЕЛЕЖКА

- Можете да влезете в ръководството за потребителя, като натиснете  (**Ръководство на потребителя**) на дистанционното управление. (в зависимост от модела)

ПОДДРЪЖКА

Почистване на вашия телевизор

Редовно актуализирайте и почиствайте своя телевизор, за да го поддържате в най-добра форма и да удължите максимално неговото полезно действие.

ВНИМАНИЕ

- Най-напред непременно изключете захранването и изключете захранващия и всички останали кабели.
- Когато телевизорът бъде оставен без надзор и не се използва продължително време, изключвайте захранващия кабел от стенния контакт, за да предотвратите евентуална повреда по време на буря със светкавици или токови удари.

Екран, рамка, шкаф и стойка

- За да отстраните прах или леки замърсявания, забършете повърхността със суха, чиста и мека кърпа.
- За да отстраните основните замърсявания, забършете повърхността с мека кърпа, напоена в чиста вода или разреден разтвор на почистващ препарат. След това незабавно забършете със суха кърпа.

ВНИМАНИЕ

- Винаги избягвайте да докосвате екрана, тъй като това може да доведе до повреда на екрана.
- Не натискайте, търкайте и не потупвайте повърхността на екрана с нокът или остър предмет, тъй като това може да причини надрасквания и изкривяване на изображенията.
- Не използвайте никакви химически вещества, тъй като това може да повреди продукта.
- Не пръскайте течност по повърхността. Ако в телевизора проникне вода, това може да причини пожар, токов удар или повреда.

Захранващ кабел

Редовно почиствайте натрупалите се замърсявания или прах върху захранващия кабел.

ОТСТРАНЯВАНЕ НА НЕИЗПРАВНОСТИ

Проблем	Решение
Не мога да управлявам телевизора от дистанционното управление.	<ul style="list-style-type: none"> • Проверете сензора на дистанционното управление и опитайте отново. • Проверете дали няма препятствие между телевизора и проектора и дистанционното управление. • Проверете дали батериите работят, както и дали са поставени правилно (⊕ с ⊕, ⊖ с ⊖).
Не се показва изображение и не се чува никакъв звук.	<ul style="list-style-type: none"> • Проверете дали телевизорът е включен. • Проверете дали захранващият кабел е включен в контакт на стената. • Проверете дали няма проблем с контакта на стената, като включите в него други уреди.
Телевизорът се изключва внезапно.	<ul style="list-style-type: none"> • Проверете настройките на захранването. Възможно е да има смущения в захранването. • Проверете дали функцията за Авто режим гот. (в зависимост от модела) / Sleep Таймер / Време изкл. е активирана в настройките за ВРЕМЕ. • Ако докато телевизорът е включен не се произведе никакъв сигнал, телевизорът ще се изключи автоматично след 15 минути на неактивност.
Когато свързвате с компютър (HDMI / DVI), ще се появи съобщението "Няма сигнал" или "Невалиден формат".	<ul style="list-style-type: none"> • Изключете/включете телевизора с помощта на дистанционното управление. • Включете отново HDMI кабела. • Рестартирайте компютъра, докато телевизорът е включен.

СПЕЦИФИКАЦИИ

(само за UB85**, UB93**, UB95**, UC97**)

Спецификация на безжичен модул (LGSBW41)			
безжична LAN		Bluetooth	
Стандартен	IEEE 802.11a/b/g/n	Стандартен	Bluetooth версия 3.0
Честотен обхват	от 2400 до 2483,5 MHz от 5150 до 5250 MHz от 5725 до 5850 MHz (За страни извън ЕС)	Честотен обхват	от 2400 до 2483,5 MHz
Изходяща мощност (макс.)	802.11a: 13 dBm 802.11b: 15 dBm 802.11g: 14 dBm 802.11n - 2,4 GHz: 16 dBm 802.11n - 5 GHz: 16 dBm	Изходяща мощност (макс.)	10 dBm или по-ниска
<ul style="list-style-type: none"> • Тъй като честотният канал, използван в дадена страна, може да е различен, потребителят не може да променя или настройва работната честота, затова устройството е настроено спрямо регионалната честотна таблица. • Това устройство трябва да се инсталира и да се работи с него, като минималното разстояние между него и вашето тяло трябва да е 20 см. Това изречение се включва към общата декларация, във връзка с потребителската среда. 			
<h1>CE 0197</h1>			

(само за UB98**)

Спецификации на модула за безжична LAN (LGSWF41)	
Стандартен	IEEE 802.11a/b/g/n/ac
Честотен обхват	от 2400 до 2483,5 MHz от 5150 до 5250 MHz от 5725 до 5850 MHz (3а страни извън ЕС)
Изходяща мощност (макс.)	802.11a: 14.5 dBm 802.11b: 16 dBm 802.11g: 13.5 dBm 802.11n - 2.4GHz: 14 dBm 802.11n - 5GHz: 15.5 dBm 802.11ac - 5GHz : 16 dBm
<ul style="list-style-type: none"> • Тъй като честотният канал, използван в дадена страна, може да е различен, потребителят не може да променя или настройва работната честота, затова устройството е настроено спрямо регионалната честотна таблица. • Това устройство трябва да се инсталира и да се работи с него, като минималното разстояние между него и вашето тяло трябва да е 20 см. Това изречение се включва към общата декларация, във връзка с потребителската среда. 	
CE 0197 	
Спецификация на модул за Bluetooth (BM-LDS401)	
Стандартен	Bluetooth версия 3.0
Честотен обхват	от 2400 до 2483,5 MHz
Изходяща мощност (макс.)	10 dBm или по-ниска



KASUTUSJUHEND LED TV*

* LG LED TV kasutab LED-
taustavalgusega LCD-ekraani.

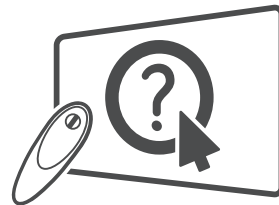

Klõpsake! Kasutusjuhend

Enne seadme kasutamist lugege see kasutusjuhend hoolikalt läbi ning hoidke see hilisemaks kasutamiseks alles.

www.lg.com

SISUKORD

3 LITSENTSID

3 AVATUD LÄHTEKODIGA TARKVARA MÄRKUS

3 VÄLISJUHTSEADME HÄÄLESTAMINE

4 OHUTUSJUHISED

- 11 - 3D-pildi vaatamine (ainult 3D-mudelid)

13 PAIGALDUSTOIMING

13 MONTEERIMINE JA ETTEVALMISTAMINE

- 13 Lahtipakkimine
17 Müüakse eraldi
18 Osad ja nupud
20 - Juhtkangi nupu kasutamine
21 Teleri tõstmine ja transportimine
21 Lauale paigaldamine
23 Seinale paigaldamine
24 Liugkõlar
25 Sisseehitatud kaamera kasutamine
26 - Sisseehitatud kaamera ettevalmistamine
26 - Sisseehitatud kaamera osade nimetused
26 - Kaamera filmimisulatus

27 KAUGJUHTIMISPULT

29 LIIKUMISTUNDLIKU KAUGJUHTIMISPULDI FUNKTSIOONID

- 30 Liikumistundliku kaugjuhtimispuldi registreerimine
30 Liikumistundliku kaugjuhtimispuldi kasutamine
31 Hoiatused liikumistundliku kaugjuhtimispuldi kasutamisel

32 KASUTUSJUHENDI KASUTAMINE

32 HOOLDUS

- 32 Teleri puhastamine
32 - Ekraan, raam, korpus ja alus
32 - Toitejuhe

33 TÕRKEOTSING

33 TEHNILISED ANDMED

HOIATUS

- Kui eirate hoiatusteadet, võite saada tõsiselt vigane ning seada end õnnetuse- või surmaohtu.

ETTEVAATUST

- Kui eirate ohutusnõudeid võite saada kergelt vigastada või kahjustada toodet.

MÄRKUS

- Märkused õpetavad toodet ohutult kasutama. Palun lugege märkused enne toote kasutamist hoolikalt läbi.

LITSENTSID

Toetatavad litsentsid sõltuvad mudelist. Lisateavet litsentside kohta leiate aadressilt www.lg.com.



AVATUD LÄHTEKODIGA TARKVARA MÄRKUS

Selles tootes olevate GPL, LGPL, MPL ja muude vabatarkvaralitsentside saamiseks külastage veebsaiti <http://opensource.lge.com>.

Lisaks lähtekoodile on allalaadimiseks saadaval ka kõik viidatud litsentsitingimused, garantii lahtiütused ja autoriõiguste teated.

Kui saadate e-kirja aadressil opensource@lge.com ja esita päringu, annab LG Electronics avatud lähtekoodi CD-plaadil tasu eest, mis katab sellise levitusmeetodi kulud (kandja-, tarne- ja käsitsemiskulud). Pakkumine kehtib kolm (3) aastat, alates toote ostukuupäevast.

VÄLISJUHTSEADME HÄÄLESTAMINE

Välisjuhtseadme häälestamise kohta lisateabe saamiseks külastage veebilehte www.lg.com.

OHUTUSJUHISED



Palun lugege enne toote kasutamist järgmised ettevaatusabinõud hoolikalt läbi.



HOIATUS



- Ärge asetage telerit ja kaugjuhtimispulti järgmistesse keskkondadesse.
 - Otsese päikesevalguse kätte
 - Suure niiskusega ruumi, nagu vannituba
 - Küttekehade lähedale, nagu ahjud ja muud soojust kiirgavad seadmed
 - Köögilauale või õhuniisuti lähedusse, kus teler võib jääda auru kätte või sellele võib tilkuda õli
 - Vihma või tuule kätte
 - Veeanumate lähedusse, nagu lillevaasid

Vastasel juhul võite põhjustada tulekahju, saada elektrilöögi või toodet kahjustada.



- Ärge asetage toodet sinna, kus see võib tolmutada. See võib põhjustada tulekahju!



- Voolukaabel on lahutusseade. Kaabel peab jääma vabalt kasutatavaks.



- Ärge puudutage toitekaablit märgade kätega. Lisaks, kui kaabli kontakt on märg või tolmutaga kattunud, kuivatage toitekaabel või eemaldage tolm. Võite liigse niiskuse tõttu saada surmava elektrilöögi.



- Veenduge, et ühendate toitekaabli maandatud vooluvõrku. (V.a seadmed, mis pole maandatud.) Võite saada elektrilöögi või viga.



- Kinnitage toitekaabel täielikult. Kui toitekaabel pole täielikult kinnitatud, võib tekkida tulekahju.



- Veenduge, et toitekaabel ei puutu kokku kuumade esemetega nagu nt küttekehad. See võib põhjustada tulekahju või elektrilöögi!

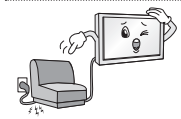

- Ärge asetage toitekaablile raskeid esemeid, samuti ärge jätke seda toote alla. Vastasel juhul võib see põhjustada tulekahju või elektrilöögi.



- Paigaldage antennikaabel hoone sise- ja väliskülje vahele, et vältida vihmavee sissevoolamist.
Vastasel juhul võib see põhjustada tootes veekahjusid ning anda elektrilöögi.



- Teleri seinale paigaldamisel ärge riputage seda seinale toite- ja signaalikaablite abil.
Vastasel juhul võib see põhjustada tulekahju ja elektrilöögi.

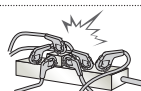

- Ärge ühendage ühte pikenduspesa liiga palju elektriseadmeid.
Vastasel juhul võib pikenduspesa üle kuumeneda ja tulekahju põhjustada.

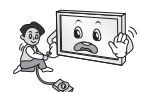

- Välisseadmete ühendamisel ärge laske tootel ümber kukkuda.
Vastasel juhul võite toodet kahjustada või end vigastada.



- Hoidke pakendis olev niiskusvastane materjal ja vinüülpakend lastele kättesaamatus kohas.
Niiskusvastased materjalid on allaneelamisel tervisele ohtlikud. Allaneelamise korral tuleb kutsuda esile oksendamine ja pöörduda haiglasse. Lisaks võib vinüülpakend põhjustada lämbumist. Vältige selle sattumist laste kätte.



- Ärge lubage lastel teleri otsa ronida.
Vastasel juhul võib teler pikali kukkuda ja vigastusi põhjustada.



- Käidelge kasutatud patareid vastavalt nõuetele ja ärge lubage lastel neid alla neelata.
Kui laps patarei alla neelab, pöörduge viivitamatult arsti poole.



- Ärge sisestage toitekaablisse elektrit juhtivaid esemeid (näiteks metallist söögipulka- kasid), kui kaabli teine ots on ühendatud pistikupesasse. Samuti ärge katsuge toitekaablit vahetult pärast selle ühendamist pistikupesasse.
Võite saada surmava elektrilöögi.
(Sõltub mudelist)



- Ärge asetage tuleohtlikke aineid toote lähedal ega hoidke neid sellel.
Tuleohtlike ainete hoolimatul käsitsemisel on oht plahvatuse või tulekahju tekkeks.



- Ärge laske tootesse kukkuda metallist esemeid nagu nt münste, juuksenõelu, söögipulka- kasid või traate, või kergsüttivaid esemeid nagu nt paber ja tikud. Eriliselt tuleb silmas pidada lapsi.
Võib tekkida elektrilöök, tulekahju või vigastused. Kui seadmesse on kukkunud võõrke- ha, tõmmake toitekaabel välja ja võtke ühendust teeninduskeskusega.



- Ärge pihustage tootele vett ega hõõruge seda kergesti süttiva ainega (värvivedeldi või benseen). Võib tekkida tulekahju või elektrilöök.



- Ärge lööge toodet millegi vastu ning ärge laske ühelgi esemel tootesse ega ekraani vastu kukkuda. Võite saada vigastada või kahjustada toodet.



- Ärge kunagi puutuge seda toodet ega antenni äikesetormi ajal. Võite saada surmava elektrilöögi.

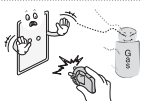

- Ärge kunagi puutuge seinakontakti gaasilekke esinemise ajal. Avage aknad ning tuulutage ruumi. Säde võib põhjustada tulekahju või põletusi.



- Ärge võtke seadet lahti, parandage ega muutke seda ise. Võib tekkida tulekahju või elektrilöök. Kontrollimiseks, kalibreerimiseks või parandamiseks pöörduge teeninduskeskusesse.



- Järgmistel juhtudel eraldage toode viivitamatult elektrivõrgust ja võtke ühendust kohaliku teeninduskeskusega.
 - Toode on saanud löögi
 - Toodet on kahjustatud
 - Võõrkehad on kukkunud tootesse
 - Toode suitseb või eritab kummalist lõhna
 See võib põhjustada tulekahju või elektrilöögi.



- Kui te toodet pikema aja vältel ei kasuta, eraldage see vooluvõrgust. Tolmuga kattumine võib põhjustada tulekahju ning isolatsiooni kahjustamine võib põhjustada elektrilekke, elektrilöögi või tulekahju.



- Vältige seadme kokkupuutumist veetilkade või -pritsmetega ning ärge asetage seadme peale vedelikuga täidetud esemeid, näiteks vaase.

- Ärge paigaldage toodet seinale, kui toode võib õli või õliuduga kokku puutuda. See võib toodet kahjustada ning põhjustada toote mahakukkumist.

ETTEVAATUST



- Paigaldage toode paika, kus ei esine raadiolaineid.

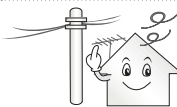

- Välisantenni ja elektriliinide vahele peab jääma piisavalt ruumi, et vältida nende kokkupuutumist, kui antenn peaks kukkuma. See võib põhjustada elektrilöögi!



- Ärge asetage toodet ebastabiilsetele või kaldus pindadele. Vältige ka vibreerivaid pindasid ning pindasid, mis ei kannata toote raskust. Vastasel juhul võib toode ümber kukkuda ja vigastusi või kahjustusi põhjustada.

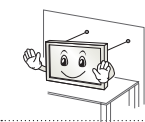

- Kui paigaldate teleri alusele, võtke kasutusel meetmed toote ümberkukkumise vältimiseks. Vastasel juhul võib toode pikali kukkuda ja vigastusi põhjustada.

- Kui kavatsete paigaldada seadme seinale, ühendage VESA standard-paigaldusliides (lisatarvikud) toote tagumisele küljele. Kui paigaldate seadet seinakinnitusliidesega (lisaseadmed), kinnitage see mahakukkumise vältimiseks hoolikalt.

- Kasutage ainult tootja soovitatud lisaseadmeid/-tarvikuid.



- Antenni ühendamisel konsulteerige kvalifitseeritud tehnikuga. Vastasel juhul võite põhjustada tulekahju või elektrilöögi!

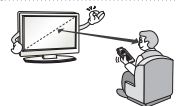

- Soovitame vaadata telerit vähemalt kauguselt, mis võrdub teleri diagonaali 2 kuni 7 kordse pikkusega. Teleri pikemaajalise vaatamine võib põhjustada ähmast nägemist.

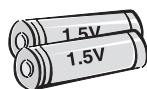

- Kasutage ainult määratud tüüpi patareisid. Valede patareide kasutamine võib kaugjuhtimispulti kahjustada.

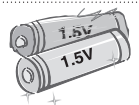

- Ärge kasutage korraga uusi ja vanu patareisid. Nii võivad patareid üle kuumeneda ja lekkida.

- Patareid tuleb hoida eemale liigsest kuumusest, st otsesest päikesevalgusest, avatud leegiga kaminast ja elektrisoojendist.

- **ÄRGE** asetage mittetaaslaetavaid patareisid laadimisseadmesse.

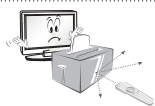

- Veenduge, et kaugjuhtimispuldi ning selle anduri vahele ei jää esemeid.



- Päikesevalgus või muu tugev valgus võib kaugjuhtimispuldi signaali häirida. Sellisel juhul pimendage tuba.

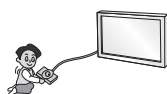

- Välisseadmete, nagu mängukonsoolide ühendamisel veenduge, et ühenduskaablid on piisavalt pikad. Vastasel juhul võib toode ümber kukkuda ja vigastusi või kahjustusi põhjustada.



- Ärge lülitage toodet sisse/ välja, ühendades pistiku seinapistikupesassa või tõmmates selle seinapistikupesast välja. (Ärge kasutage pistikut lülitina.) Vastasel juhul võite põhjustada mehaanilise tõrke või saada elektrilöögi.

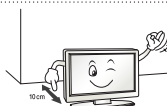

- Toote ülekuumenemise vältimiseks järgige allpool toodud paigaldusjuhiseid.
 - Sein ja toote vaheline kaugus peab olema suurem kui 10 cm.
 - Ärge paigaldage toodet ventilatsioonita kohta (nt raamaturiiulisse või seinakappi).
 - Ärge asetage toodet vaibale või padjale.
 - Veenduge, et laudlina või kardin ei blokeeri õhutusava.
 Vastasel juhul võite tulekahju põhjustada.

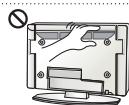

- Kontrollige oma seadme kaablit regulaarselt ning kui selle välimus viitab kahjustusele või kulumisele, ühendage see vooluvõrgust lahti, lõpetage seadme kasutamine ning vahetage kaabel välja volitatud teeninduse pakutava samasuguse asenduskaabliga.



- Ärge laske toitekaabli kontaktidel või pistikupesal tolmuda. See võib põhjustada tulekahju!

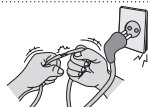

- Kaitske toitekaablit füüsilise või mehaanilise kuritarvituse eest, nagu väänamine, sõlme ajamine, näpistamine, ukse vahele jätmine või peale astumine. Pöörake erilist tähelepanu kaablitele, seinapistikupesadele ning kohtadele, kus kaabel väljub seadmest.



- Ärge vajutage ekraani vastu tugevalt käega, ärge puudutage seda teravate esemetega (nt naelad või pliatsid) ega kriimustage seda.



- Vältige ekraani puudutamist või sõrme(de) hoidmist ekraani peal pikemat aega. See võib põhjustada ajutisi moonutusi ekraanil.



- Toote ja selle komponentide puhastamiseks ühendage esmalt toitekaabel pistikupesast lahti ja pühkige ekraan pehme lapiga puhtaks. Liigse jõu rakendamisel võite ekraani kriimustada või selle värvi kahjustada. Ärge pihustage vett ega pühkige märja lapiga. Ärge kunagi kasutage klaasipuhastusvahendeid, auto või muid poleerimisaineid, abrasiivseid puhastusvahendeid ega vaha, benseeni, alkoholi jne, mis võivad toodet ja selle ekraani kahjustada. Vastasel juhul võite põhjustada tulekahju, saada elektrilöögi või toodet kahjustada (deformatsioonid, korrosioon, purunemine).

- Kuni seade on ühendatud vahelduvvooluga seinakontakti, ei ole see vahelduvvooluallikast lahti ühendatud isegi siis, kui selle lülitist välja lülitate.



- Kaabli eraldamisel haarake pistikust ja tõmmake see pesast välja. Kui juhtmed toitekaablis on lahtised, võib see põhjustada tulekahju.



- Enne toote liigutamist lülitage toide välja. Seejärel eraldage toite-, antenni- ja kõik muud ühenduskaablid. Vastasel juhul võite telerit või toitekaablit kahjustada ja põhjustada tulekahju või saada elektrilöögi.



- Toodet liigutades või lahti pakkides küsige abi; toode on raske. Vastasel juhul võite end vigastada.



- Toote sisemiste osade puhastamiseks võtke kord aastas ühendust teeninduskeskusega. Kogunev tolm võib põhjustada mehaanilise rikke.



- Laske hooldustööd sooritada kvalifitseeritud hoolduspersonalil. Teenindus on vajalik, kui seade on mistahes viisil kahjustunud, näiteks kahjustunud toitekaabli või pistiku puhul, vedeliku või esemete seadmesse sattumisel, seadme kokkupuutumisel vihma või niiskusega, häirete korral seadme töös või seadme mahakukkumisel.



- Kui teler tundub puudutamisel külm, siis võib sisselülitamisel tegemist olla mõningase "värelusega". See on tavaline, seadmega on kõik korras.



- Ekraan on kõrgtehnoloogiline toode, eraldusvõimega kaks kuni kuus miljonit pikslit. Võite näha ekraanil tillukesi musti ja/või heledavärvilisi punkte (punased, sinised või rohelised) suurusega 1 ppm. See ei märgi tõrget ega mõjuta toote talitlust ja usaldusväärsust. Nähtus leiab aset ka kolmandate osapoolte toodetes ning pole põhjus toote väljavahe- tamiseks ega hüvitamiseks.



- Sõltuvalt vaatenurgast (vasak/parem/üleval/all) võite näha ekraanil erinevaid heledusi ja värve.
See nähtus tekib ekraani omaduste tõttu. See ei ole seotud toote omadustega ning see ei ole rike.



- Stoppkaadri (nt edastusjaama logo, ekraanimenüü, videomängu stseen) pikaajaline kuvamine võib ekraani kahjustada, mille tulemuseks on kinnistunud pilt. Garantii ei kata selliseid kahjustusi.
Vältige stoppkaadri kuvamist pikema aja vältel (2 või rohkem tundi LCD-ekraanil, 1 või rohkem tunde plasmaekraanil).
Kui vaatate telerit pikema aja vältel kuvasuhtega 4:3, võivad ekraani servadesse kujutised kinnistuda.
Nähtus leiab aset ka kolmandate osapoolte toodetes ning pole põhjus toote väljavahetamiseks ega hüvitamiseks.
- **Loodud heli**
Pragisev heli: pragisevat heli loob teleri vaatamisel või selle väljalülitamisel plastiku temperatuurist ja niiskusest tulenev termiline kokkutõmbumine. See on tavaline toodetes, mis soojuse tõttu kuju muudavad.
Elektriühenduse ümin/ekraani sumin: toodet elektrivooluga varustav kiiretoimeline lülituskeem tekitab vaikset müra. See erineb sõltuvalt tootest.
See müra ei mõjuta toote talitlust ega usaldusväärsust.
- Ärge kasutage teleri läheduses kõrgepinge elektriseadmeid (nt elektriline kärbspüünis). See võib põhjustada tõrkeid toote toimimisel.

3D-pildi vaatamine (ainult 3D-mudelid)



HOIATUS

Vaatamiskeskond

- Vaatamisaeg
 - 3D-pilti vaadates tehke iga tunni järel 5 - 15 minuti pikkune paus. Pikemaajaline 3D-pildi vaatamine võib põhjustada peavalu, uimasust, väsimust ja kurnata silmi.

Valgusest tingitud hooge kogevad või kroonilisi haigusi põdevad isikud

- Mõned kasutajad võivad vilkuvat valgust või 3D-sisu teatud mustrit nähes kogeda hooge või muid ebanormaalseid sümptomeid.
- Kui vaatate 3D-vidеоid siis, kui tunnete iiveldust, olete rase ja/või põete kroonilist haigust, nagu epilepsia, südamehaigused, vererõhahaigused jne.
- 3D-sisu ei soovitata vaadata stereopimedust või muid stereoanomaaliaid põdevatel isikutel. Vaatamisel võite kogeda topeltkujutisi või ebamugavust.
- Kui põete strabismi (kõõritust), amblüoopiat (nägemisnõrkus) või astigmatismi, võib teil olla probleeme sügavuse ja tajumisel ning võite topeltkujutiste nägemise tõttu hõlpsalt väsida. Sellisel juhul soovitage teil sagedamini puhkepause teha.
- Kui parema ja vasaku silma nägemisteravus on erinev, kontrollige nägemist enne 3D-pildi vaatamist.

Sümptomid, mille tõttu tuleb 3D-sisu vaatamine katkestada või mis seda keelavad

- Ärge vaadake 3D-sisu unepuudusest, ületöötamisest või alkoholi tarvitamisest tingitult väsinuna.
- Selliseid sümptomeid kogedes lõpetage 3D-sisu vaatamine ja puhake, kuni sümptomid on kadunud.
 - Sümptomite püsimisel konsulteerige arstiga. Sümptomite hulka võivad kuuluda peavalu, silmavalu, iiveldus, ähmane nägemine, ebamugavustunne, topelnägemine, visuaalne ebamugavus või väsimus.



ETTEVAATUST

Vaatamiskeskkond

- Vaatamiskaugus
 - 3D-pilti vaadates olge telerist sellisel kaugusel, mis võrdub vähemalt ekraani kahekordse diagonaalpikkusega. Kui tunnete end 3D-pilti vaadates ebamugavalt, liikuge telerist kaugemale.

Vaatamisvanus

- Imikud/lapsed
 - Alla kuue aastastel lastel on 3D-pildi vaatamine keelatud.
 - Alla kümne aastased lapsed võivad liigselt erutada, sest nende nägemine on alles arenemisjärgus (näiteks võivad nad üritada ekraani puudutada või pilti hüpata). 3D-pilti vaatavatele lastele tuleb erilist tähelepanu pöörata.
 - Laste 3D-pildi binokulaarne erinevus on suurem kui täiskasvanutel, sest silmade vahe on väiksem kui täiskasvanutel. Seetõttu näevad nad sama 3D-pilti täiskasvanutega võrreldes suurema stereoskoopilise sügavusega.
- Teismelised
 - Alla 19-aastased teismelised võivad 3D-pildi valgusstimulatsioonile tundlikult reageerida. Soovitage neil 3D-pilti väsinuna mitte väga kaua vaadata.
- Vanurid
 - Vanurid võivad noortega võrreldes vähem 3D-efekte tajuda. Ärge istuge telerile soovitatud kaugusest lähemal.

Ettevaatusabinõud 3D-prillide kasutamisel

- Kasutage kindlasti LG 3D-prille. Vastasel juhul ei näe te 3D-pilti korralikult.
- Ärge kasutage 3D-prille tavaliste prillide, päikesepillide või kaitseprillide asemel.
- Modifitseeritud 3D-prillide kasutamine võib silmi kurnata või pilti moonutada.
- Ärge hoidke 3D-prille väga kõrgel või madalal temperatuuril. Vastasel juhul võivad prillid moonuda.
- 3D-prillid on õrnad ja neid on lihtne kriimustada. Puhastage prilliklaase alati pehme puhta lapiga. Ärge kriimustage 3D-prillide klaase teravate esemetega ega puhastage neid kemikaalidega.

! MÄRKUS

- Teie teler võib erineda pildil olevast.
- Teie teleri OSD (On Screen Display – ekraanikuva) võib juhendis näidatust veidi erineda.
- Kasutatavad menüüd ja valikud võivad sõltuvalt sisendallikast ja tootemudelist erineda.
- Tulevikus võidakse antud telerisse täiendavaid funktsioone lisada.
- Energiatarbimise vähendamiseks võib teleri lülitada ooterežiimi. Kui telerit pole pikemat aega plaanis vaadata, tuleks see energiasäästmiseks välja lülitada.
- Teleri kasutamisele kulub oluliselt vähem energiat, kui vähendada pildi heledust; selle tulemusel vähenevad teleri kasutamisega seotud üldised kulud.

PAIGALDUSTOIMING

- 1 Avage pakend ja veenduge, et kõik tarvikud on olemas.
- 2 Ühendage alus teleriga.
- 3 Ühendage välisseade teleriga.
- 4 Veenduge, et võrguühendus on saadaval.

Saate kasutada teleri võrgufunktsioone ainult siis, kui võrguühendus on loodud.

- * Nēse televizori ndizet pēr herē tē parē pas mbērritjēs nga fabrika, nisja e televizorit mund tē zjjasē deri nē njē minutē.

MONTEERIMINE JA ETTEVALMISTAMINE**Lahtipakkimine**

Veenduge, et teie müügikomplektis on järgmised esemed. Kui mõni tarvik on puudu, võtke ühendust toote müünud kohaliku edasimüüjaga. Juhendis toodud joonistel kujutatu võib erineda tegelikust tootest ja tarvikutest.

! ETTEVAATUST

- Ohutuse ja toote pika kasutusea tagamiseks ärge kasutage heakskiitmata tarvikuid.
- Garantii ei hüvita heakskiitmata tarvikute kasutamisest põhjustatud kahjustusi või vigastusi.
- Mõnede mudelite ekraanil on õhuke kile ja seda ei tohi eemaldada.

! MÄRKUS

- Tootekomplekti kuuluvad elemendid sõltuvad mudelist.
- Toote tehnilisi andmeid või selle kasutusjuhendi sisu võidakse toote funktsioonide uuendamise tõttu muuta sellest eelnevalt teavitamata.
- Optimaalseks ühenduseks peaksid HDMI- ja USB-seadmete kaablite sooned olema vähem kui 10 mm paksused ja 18 mm laiused. Kui USB-kaabel või -määlupulk ei sobi teleri USB-pessa, kasutage USB 2.0 toega pikenduskaablit.

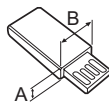
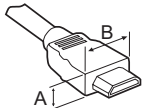

*A ≡ 10 mm

*B ≡ 18 mm

! MÄRKUS

Ferriitsüdamiku kasutamine (Sõltub mudelist)

- Põrdorni bërthamën e ferritit për të dobësuar interferencat elektromagnetike në kabllon LAN. Rrotullojeni kabllon LAN një herë mbi bërthamën e ferritit. Vendoseni bërthamën e ferritit pranë televizorit.



[ferriitsüdamiku ristlõige]

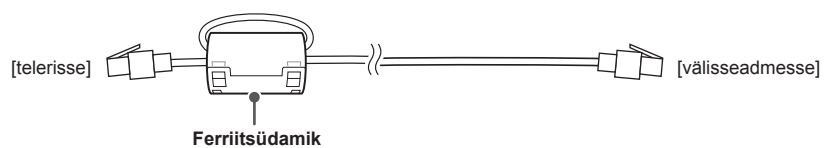

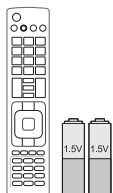

Kaugjuhtimispult ja patareid (AAA)
(Sõltub mudelist)
Kaugjuhtimispult ei kuulu kõikidel turgudel müügikomplekti.
(Vt lk 27, 28)

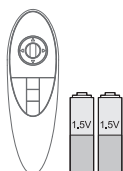

Liikumistundlik kaugjuhtimispult, patareid (AA)
(Ainult UB85**, UB93**, UB95**, UB98**, UC97**)
(Vt lk 29)

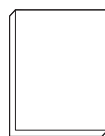

Kasutusjuhend



Tag on
(Sõltub mudelist)



Toitejuhe
(Sõltub mudelist)

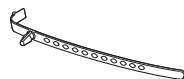

Kaablihoidik
(Sõltub mudelist)
(Vt lk A-8, A-9)



Cinema 3D-prillid
3D-prillide arv võib mudeliti ja riigiti erineda.
(Ainult UB85**, UB95**, UB98**, UC97**)

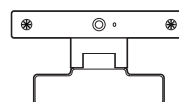

Videokõne kaamera
(Sõltub mudelist)

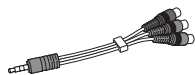

Komponentkaabel
(Vt lk A-28)

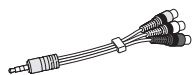

Komposiitkaabel
(Vt lk A-28, A-31)



Scart-kaabel
(Sõltub mudelist)
(Vt lk A-50)

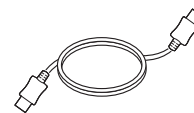

HDMI-kaabel
(Sõltub mudelist)
(Vt lk A-15)



Aluse jalg / Alus
(Ainult UB85**-ZA, UB93**, UB95**-ZA)
(Vt lk A-3)



Aluse jalg / Alus
(Ainult UB85**-ZD, UB95**-ZB)
(Vt lk A-4)

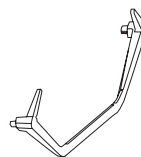

Alus
(Ainult 65/79/84UB98**)
(Vt lk A-5)

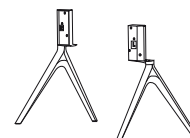

Alus
(Ainult 98UB98**)
(Vt lk A-7)



Aluse jalg / Alus
(Ainult UC97**)
(Vt lk A-7, A-8)



Aluse kruvid
8EA, M4 x L20
(Ainult UB85**-ZA,
UB93**, UB95**-ZA)
4EA, M4 x L20
(Ainult UB85**-ZD,
UB95**-ZB, UC97**)
(Vt lk A-3, A-4, A-8)



Aluse kruvid
4EA, M4 x L10
(Ainult UB85**-ZD,
UB95**-ZB, UC97**)
(Vt lk A-4, A-7)



Aluse kruvid
4EA, M6 x L47
(Ainult 65UB98**)
(Vt lk A-5)



Aluse kruvid
4EA, M6 x L52
(Ainult 79/84UB98**)
(Vt lk A-5)

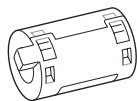

Ferriitsüdamik
(Sõltub mudelist)

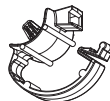

Kaablihaldus
2EA
(Ainult UB85**-ZA,
UB93**, UB95**-ZA)
(Vt lk A-8)

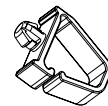

Kaablihaldus
2EA
(Ainult UB85**-ZD,
UB95**-ZB, UC97**)
(Vt lk A-8, A-9)



Kaablihaldus
1EA
(Ainult 98UB98**)
(Vt lk A-9)

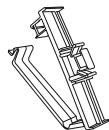

Kaablihaldus
1EA
(Ainult 98UB98**)
(Vt lk A-9)



Çelësi
(Ainult UB98**)
(Vt lk A-5, A-6, A-7)



Isoleerhoidik
4EA
(Ainult 84UB98**)
(Vt lk A-5)



Seinakinnituse sisemine vaheõngas
4EA
(Ainult UC97**)
(Vt lk 24)

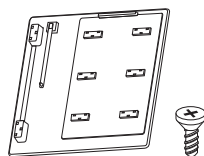

AV pordi kate / Kruvi
1EA, M3 x L8
(Ainult 98UB98**)
(Vt lk A-10)

Müüakse eraldi

Eraldi müüdavaid elemente võidakse kvaliteedi parendamiseks eelnevalt teavitamata vahetada või muuta. Nende esemete ostmiseks pöörduge edasimüüja poole. Need seadmed töötavad vaid teatud mudelitega.

AG-F***DP Kaksikesitusprillid	AG-F*** Cinema 3D-prillid	AN-MR500 Liikumistundlik kaugjuhtimispult	AN-VC5** Videokõne kaamera
---	-------------------------------------	--	--------------------------------------

LG Audio seade **Tag on**

Ühilduvus	UB85**, UB95**, UC97**	UB93**	UB98**
AG-F***DP Kaksikesitusprillid	•		•
AG-F*** Cinema 3D-prillid	•		•
AN-MR500 Liikumistundlik kaugjuhtimispult	•	•	•
AN-VC5** Videokõne kaamera	•	•	
LG Audio seade	•	•	•
Tag on	•	•	•

Sõltuvalt tootefunktsioonide uuendamisest, tootja soovist või tegevuspoliitikast võidakse mudelinime või disaini muuta.

Osad ja nupud

A Tüüp : UB85**-ZA

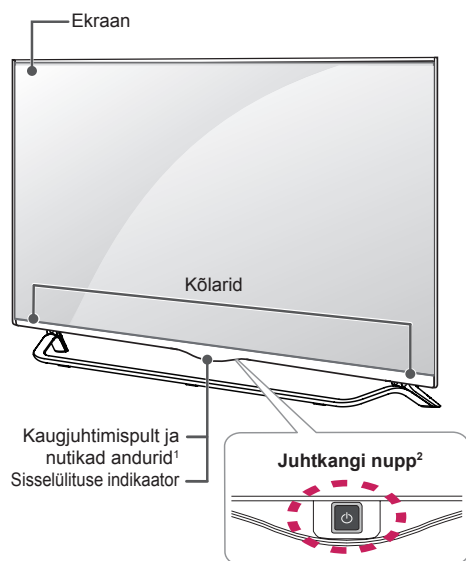

B Tüüp : UB85**-ZD

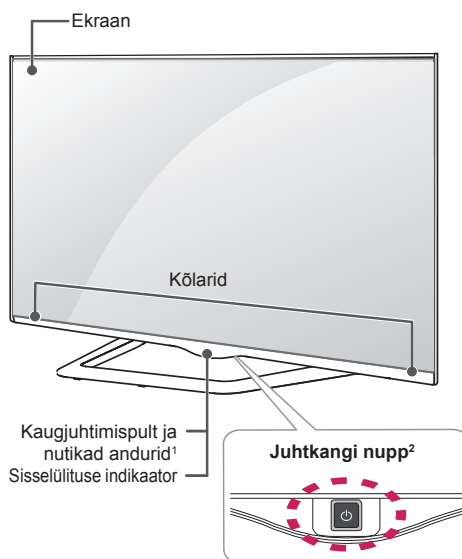

C Tüüp : UB93**, UB95**-ZA

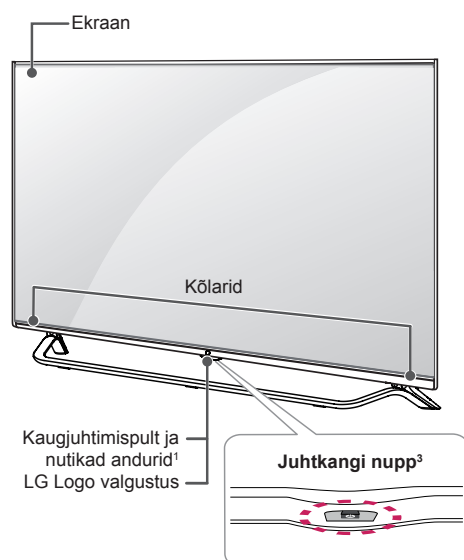

D Tüüp : UB95**-ZB

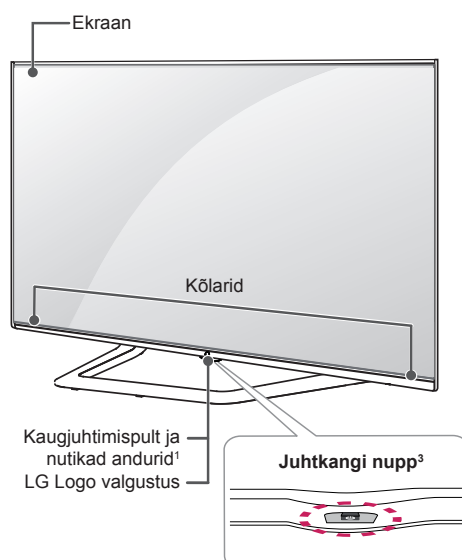

E Tüüp : 65/79UB98**

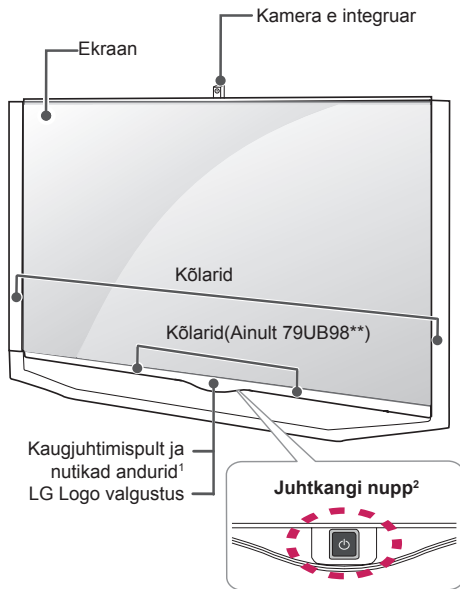

F Tüüp : 84UB98**

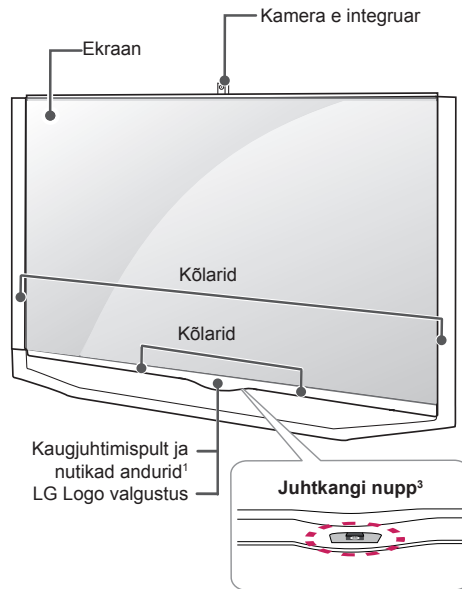

G Tüüp : 98UB98**

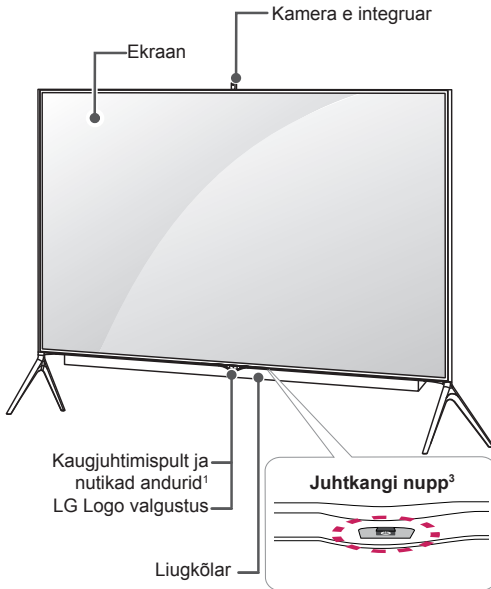

H Tüüp : UC97**

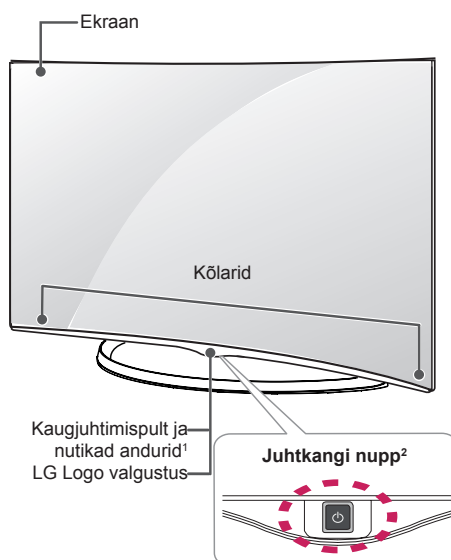

- 1 Nutikas andur - reguleerib pildi kvaliteeti ja eredust vastavalt ümbrusele.
- 2 Juhtkangi nupp - See nupp asub teleri ekraani selle taga.
- 3 Juhtkangi nupp - See nupp asub teleri ekraani all.



! MÄRKUS

- Saate lülitada LG logo valguse või toite märgutule sisse või välja valides põhimenüüs **Üldine**. (Sõltub mudelist)

Juhtkangi nupu kasutamine

Teleri funktsioonide kasutamiseks piisab juhtkangi nupu vajutamisest või selle üles, alla, vasakule või paremale liigutamisest.

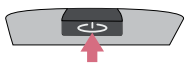
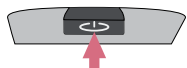
Põhifunktsioonid

	Toide sisse	Kui teler on välja lülitatud, asetage sõrm juhtkangi nupule ning vajutage seda üks kord, seejärel vabastage nupp.
	Toide välja	Kui teler on sisse lülitatud, asetage sõrm juhtkangi nupule ning vajutage seda üks kord mõne sekundi vältel, seejärel vabastage nupp.
	Helitugevuse juhtimine	Asetades sõrme juhtkangi nupule ja liigutades nuppu vasakule või paremale, saate seadistada teile sobiva helitugevuse taseme.
	Programmide juhtnupp	Asetades sõrme juhtkangi nupule ning lükates nuppu üles või alla, saate sirvida salvestatud, soovitud programme.





! MÄRKUS

- Liikudes sõrmega juhtkangi nupule ning lükates seda üles, alla, vasakule või paremale, veenduge, et te ei vajuta juhtkangi nuppu. Kui esmalt juhtkangi nuppu vajutada, ei ole helitugevuse taset ja salvestatud programme võimalik muuta.

Menüü kohandamine

Kui teler on sisse lülitatud, vajutage juhtkangi nuppu üks kord.

Juhtkangi nuppu vasakule või paremale liigutades saate reguleerida menüüelemente (⏻, ✖, ⏪).

		TV VÄLJA LÜLITATUD	Lülitab teleri välja.
		SULGE	Ekraani tühjendamine ja TV-režiimile naasmine.
		SISEND	Vahetab sisendallikat.

Teleri tõstmine ja transportimine

Enne teleri transportimist või tõstmist tutvuge järgmiste juhistega, et vältida teleri kriimustamist või kahjustamist ja teleri tüübist ja suurusest hoolimata tagada selle ohutu transport.



ETTEVAATUST

- Vältige alati ekraani puudutamist, kuna see võib ekraani kahjustada.

- Soovitame telerit transportida müügikomplekti kuulunud korbis või pakendis.
- Enne teleri transportimist või tõstmist eraldage toitejuhe ja kõik kaablid.
- Telerit hoides peab ekraan olema kahjustamise vältimiseks teist eemale suunatud olema.



- Hoidke tugevalt kinni teleri raami üla- ja alaosast. Ärge hoidke kinni ekraanist, kõlaritest ega kõlarite iluvõrealast.

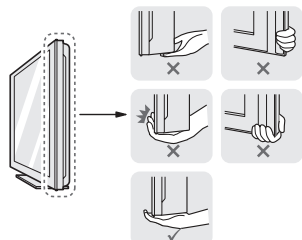

- Suurt telerit peavad transportima vähemalt kaks inimest.
- Telerit transportides hoidke sellest nagu joonisel näidatud.

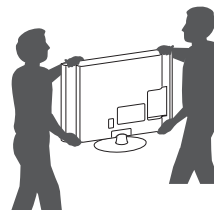

- Telerit transportides ärge raputage seda ega laske sel liigselt vibreerida.
- Telerit transportides hoidke seda püsti, ärge keerake telerit küllili ega kallutage seda vasakule või paremale.
- Ekraani kahjustamise vältimiseks ärge kasutage raami korpuse painutamiseks liigset jõudu.

Lauale paigaldamine

- 1 Tõstke ja kallutage teler lauale püstiasendisse.
 - Õige ventileerimise tagamiseks jätke sein ja seadme vahele 10 cm (minimaalselt) suurune vahe.

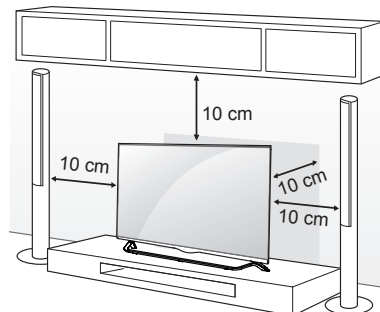

- 2 Ühendage toitekaabel sein pistikupessa.



ETTEVAATUST

- Ärge paigaldage telerit kütteseadmete lähedusse, kuna see võib põhjustada tulekahju või muid kahjustusi.

Kensingtoni turvasüsteemi kasutamine

(see funktsioon pole kõigi mudelitega kasutatav)

- Teie teler võib erineda pildil olevast.

Kensingtoni turvasüsteemi pistmik paikneb teleri tagaküljel. Lisateavet paigaldamise ja kasutamise kohta leiate Kensingtoni turvasüsteemi kasutusjuhendist või aadressilt <http://www.kensington.com>.

Ühendage Kensingtoni turvasüsteemi kaabel teleri ja laua vahel.

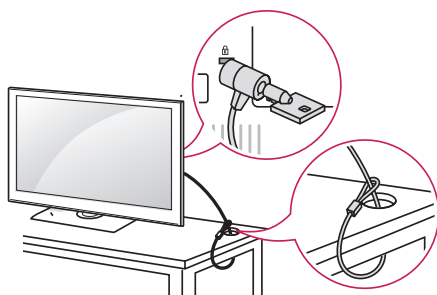
**Teleri seinale kinnitamine**

(See funktsioon ei ole kõigi mudelitega kasutatav.)

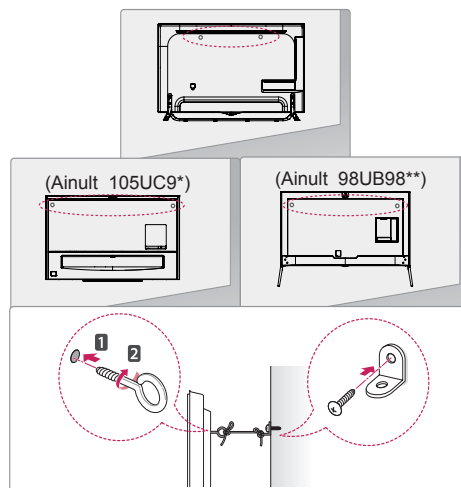

- 1 Sisestage ja pingutage teleri tagaküljele aaskruvid või teleri klamber ja poldid.
 - Kui aaskruvide asukohta on paigaldatud poldid, eemaldage need.
- 2 Kinnitage seinakinnitustoend poltidega seina külge. Sobitage seinakinnitustoend teleri tagaküljel olevate aaskruvidega.
- 3 Ühendage aaskruvid ja seinakinnitustoend tugeva nõõriga. Hoidke nõõr tasase pinnaga horisontaalselt.

⚠ ETTEVAATUST

- Veenduge, et lapsed ei roni telerile ega saa selle küljes rippuda.

! MÄRKUS

- Kasutage alust või platvormi, mis on teleri kandmiseks piisavalt tugev ja suur.
- Kinnitid, poldid ja trossid ei kuulu komplekti. Täiendavaid tarvikuid saate kohalikult edasimüüjalt.

Seinale paigaldamine

Ühendage valikuline seinakinnitus teleri tagaküljele ja täisseinale pörandaga risti. Kui ühendate teleri muu ehitusmaterjali külge, võtke ühendust kvalifitseeritud personaliga.

LG soovib lasta seinakinnitustoendi seinale paigaldada kvalifitseeritud spetsialistil.

Rekomandojmä përdorimin e kllapave të montimit në mur të LG-së.

Nëse nuk përdorni kllapa e montimit në mur të LG-së, përdorni kllapa montimi në mur tek të cilat distanca nga muri sigurohet siç duhet për lidhje pa problem me pajisje të jashtme.

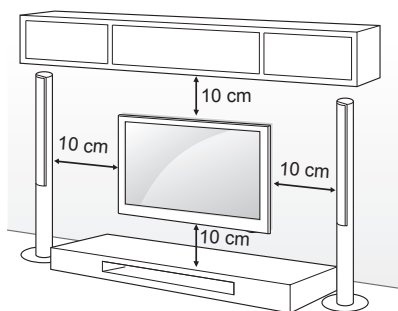

Kasutage kruvisid ja seinakinnitusi, mis vastavad VESA standardile. Seinakinnituskomplekti standardmõõdud on toodud järgnevas tabelis.

Müüakse eraldi (Seinakinnitustoend)

Model	49/55UB85** 55UB95** 55UC97**	60UB85** 65UB93** 65UB95** 65UB98** 65UC97**
VESA (A x B)	400 x 400	400 x 400
Standardkruvi	M6	M6
Kruvide arv	4	4
Seinakinnitustoend	LSW440B MSW240	LSW440B

Model	79/84UB98**
VESA (A x B)	600 x 400
Standardkruvi	M8
Kruvide arv	4
Seinakinnitustoend	LSW640B

seinakinnitustoend		
LSW440B	MSW240	LSW640B

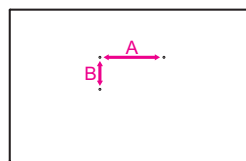

**ETTEVAATUST**

- Eraldage esmalt toide, seejärel liigutage telerit või paigaldage see. Vastasel juhul võite saada elektrilöögi.
- Kui paigaldate teleri lakke või kaldseinale, võib see alla kukkuda ja tõsiseid vigastusi tekitada. Kasutage heaks kiidetud LG seinakinnitust ja võtke ühendust edasimüüja või kvalifitseeritud teeninduspersonaliga. Kolmanda osapoolse seinakinnituse kasutamisel garantii ei kohaldu.
- Ärge pingutage kruvisid üle, vastasel juhul võite telerit kahjustada ja garantii kehtetuks muuta.
- Kasutage kruvisid ja seinakinnitusi, mis vastavad VESA standarditele. Garantii ei kata valest kasutamisest või valede lisatarvikute kasutamisest tulenevaid kahjusid ega vigastusi.

**MÄRKUS**

- Kasutage VESA standardi kruvide tehniliste andmete vastavaid kruvisid.
- Seinakinnituskomplekt sisaldab paigaldusjuhendit ja vajalikke osasid.
- Seinakinnitustoend on valikuline lisaseade. Täiendavaid tarvikuid saate kohalikul edasimüüjalt.
- Kruvide pikkus sõltub seinakinnitusest. Kasutage õige pikkusega kruvisid.
- Lisateavet leiab seinakinnituse komplekti kuuluvast juhendist.
- Kolmanda osapoolse seinakinnitustoendi ühendamisel teleriga sisestage seinakinnituse sisemise vaherõngad teleri seinakinnitusavadesse, et telerit vertikaalse nurga all hoida. Kasutage vaid LG seinakinnitustoendit. (Ainult UC97**)

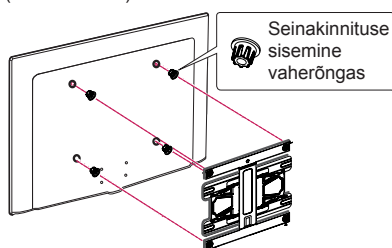
**Liugkõlar**

(Ainult 98UB98**)

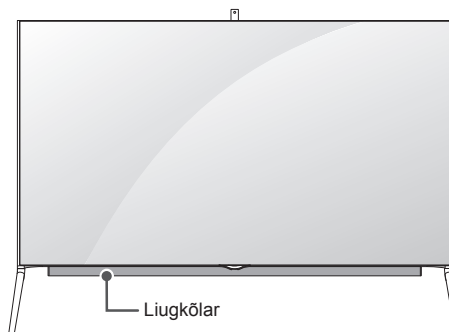

- 1 Kui teler on SISSE lülitatud - peidetud kõlar liigub teleri seest välja.
- 2 Liugkõlari seadistamiseks **Seaded** ⇒ **HELI** ⇒ **Heliväljund** ⇒ **Liugkõlar**.
 - Ärge kasutage seesmisele liugkõlarile selle töötamisel liigset jõudu, kuna see võib põhjustada kõlari rikke.
 - Veenduge, et kõlar on teleri vaatamisel ajal AVATUD, vastasel korral on heli halb või moonutatud.
- 3 Teleri transportimisel veenduge, et liugkõlar on suletud. Kui liugkõlar on transportimisel avatud, võib see kahjustada saada ega toimi enam õigesti.
 - Liugkõlari sulgemiseks minge **HELI** ⇒ **Heliväljund** ⇒ **Liugkõlar**, valige **“Avage siis, kui teler on sisse lülitatud.”** ning vajutage TOITEnuppu.

⚠ ETTEVAATUST

- Liugkõlari kasutamise ajal (kui teler on lülitatud sisse/välja) veenduge, et lapsed ei aseta enda käsi kõlari tööosade lähedale (teleri allosas) ja et lapsed ei rooma telerialusele alale.
- Laste käed võivad kõlari töötamise ajal jääda osade vahele kinni ja vigastada saada.

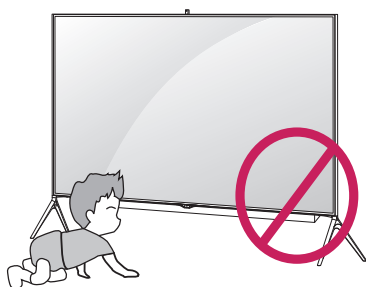

- Ärge hoiundage teleri all esemeid.
- See võib põhjustada probleeme kõlari tööosade töös.

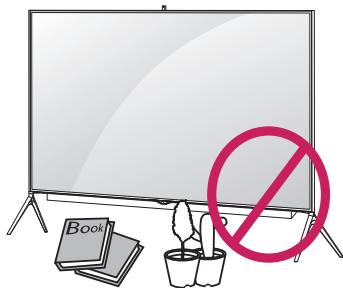

Sisseehitatud kaamera kasutamine

(Ainult UB98**)

Teleri sisseehitatud kaameraga saate teha Skype'i videokõnet või kasutada liikumistuvastuse funktsiooni. See teler ei toeta väliskaamera kasutamist.

! MÄRKUS

- Enne sisseehitatud kaamera kasutamist peate olema teadlik, et asjaomastest riiklikest seadustest (sh kriminaalseadus) tulenevalt olete teie kaamera kasutamise ja väärkasutamise eest õiguslikult vastutav.
- Vastavate seaduste hulka kuuluvad isikuandmete kaitse seadus, mis reguleerib isikuandmete töötlemist ja edastamist ning seadus, mis reguleerib kaamera kasutamist töökohal ja teistes kohtades.
- Sisseehitatud kaamerat kasutades vältige probleemseid, lubamatuid või ebamoraalseid olukordi. Kui tegemist ei ole avaliku koha ega sündmusega, tuleb pildistamiseks saada nõusolek. Soovitame vältida järgmisi olukordi:
 - (1) Kaamera kasutamine kohas, kus kaamerad on tavaliselt keelatud, nt puhkeruum, riietusruum, proovikabiin ja turvaala.
 - (2) Kaamera kasutamine, kui sellega kaasneb privaatsuse rikkumine.
 - (3) Kaamera kasutamine, kui sellega kaasneb asjaomaste eeskirjade või seaduste rikkumine.

Sisseehitatud kaamera ettevalmistamine

(See funktsioon ei ole kõigi mudelitega kasutatav.)

1 Tõmmake teleri tagaosas olev liugur üles.

Nurga reguleerimise hoob

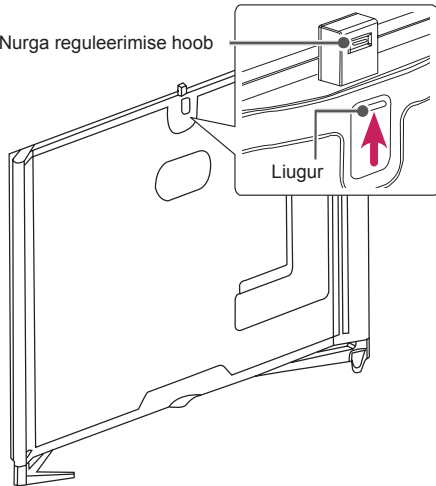

! MÄRKUS

- Enne sisseehitatud kaamera kasutamist eemaldage kaitsekile.

2 Kaamera nurga reguleerimiseks kasutage sisseehitatud kaamera taga olevat nurga reguleerimise hooba.

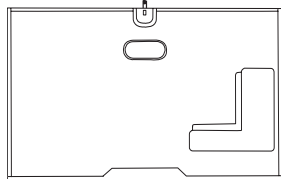
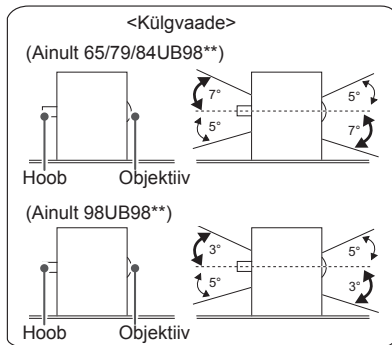

3 Kui te sisseehitatud kaamerat ei kasuta, lükake liugur alla.

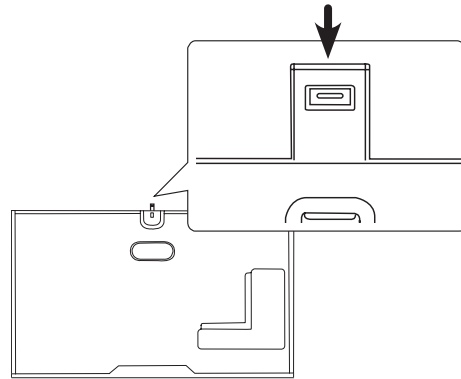

Sisseehitatud kaamera osade nimetused

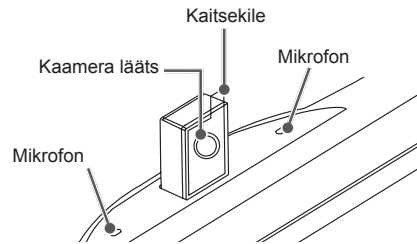

Kaamera filmimisulatus

- 1 Vajutage nuppu (Kodu), et avada menüü Kodu.
- 2 Valige Kaamera ja vajutage seejärel nuppu Rullik (nupp OK).

! MÄRKUS

- Liikumistuvastuse funktsiooni kasutamisel on optimaalne kaugus kaamerast 1,5–4,5 m.

KAUGJUHTIMISPULT

Juhendis toodud kirjeldused põhinevad kaugjuhtimispuldi nuppudel. Palun tutvuge juhendiga hoolikalt ja kasutage telerit vastavalt juhistele. Patareide vahetamiseks avage patareide kate, vahetage patareid (1,5 V AAA), sobitades ⊕ ja ⊖ otsad vastavalt patareiruumis toodud sildile ning sulgege patarei kate. Patareide eemaldamiseks sooritage paigaldustoiming vastupidises järjekorras.

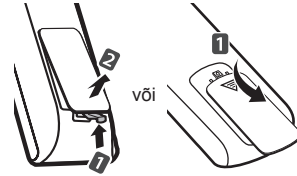

⚠ ETTEVAATUST

- Arge kasutage korraga vanu ja uusi patareid, vastasel juhul võite kaugjuhtimispulti kahjustada.
- Kaugjuhtimispult ei kuulu kõikidel turgudel müügikomplekti.

Suunake kaugjuhtimispulti teleri kaugjuhtimispuldi andurile.
(Sõltub mudelist)

	<p>⏻ (TOIDE) Lülitab teleri sisse või välja. INPUT Vahetab sisendallikat. Q. MENU Avab kiirmenüüd. SETTINGS Avab põhimenüüd. INFO Kuvab valitud programmi teabe. (Kasutusjuhend) Kuvab kasutusjuhendi.</p>
	<p>GUIDE Kuvab telekava. (Space) Valib ekraaniklahvistikul tühiku. Q.VIEW Naaseb viimati vaadatud programmile. FAV Avab lemmikprogrammide loendi. 3D Kasutatakse 3D-video vaatamiseks. (Sõltub mudelist) MUTE Vaigistab heli. + / - Reguleerib helitugevust. ^ P v Salvestatud programmide või kanalite sirvimine. ← PAGE → Liigub eelmisele või järgmisele kuvale.</p>
	<p>RECENT Kuvab hiljutist ajalugu. SMART Pääseb juurde menüüle Kodu. MY APPS Kuvab rakenduste loendi. Noolenupud (üles/alla/vasakule/paremale) Menüüdes või valikutes sirvimiseks. OK Menüüde ja suvandite valimiseks ning sisestuse kinnitamiseks. BACK Eelmisele tasemele naasmine. LIVE MENU Kuvab andmeid Soovitav, Programm, Otsing ja Salvestatud. EXIT Tühjendab ekraanikuvad ja naaseb telerivaatamisele.</p>
	<p>1 Värvilised nupud Nende abil saab kasutada mõne menüü erifunktsioone. (•): punane, (••): roheline, (•••): kollane, (••••): sinine</p> <p>2 TELETEKSTI NUPUD Neid nuppe kasutatakse teleteksti jaoks. APP/* MHP TV menüüallika avamine. (Ainult Itaalias) (sõltub mudelist) LIVE TV Naaseb otseesitusele. Juhtnupud (■, ▶, II, ◀, ►) Juhib Premium sisu, menüüsid Time Machine^{Ready} või SmartShare või SIMPLINK-ühilduvaid seadmeid (USB või SIMPLINK või Time Machine^{Ready}). REC/* Alustab salvestamist ja salvestusmenüü kuvamist. (ainult Time Machine^{Ready} valmidusega mudelil) SUBTITLE Taastab digitaalrežiimis teie eelistatud subtiitrid. AD Vajutades AD-nuppu lülitatakse audio kirjelduse funktsioon sisse. TV/RAD Valib raadio, televisiooni ja digiteleviiooni programme.</p>

(Sõltub mudelist)

⏻ (TOIDE) Lülitab teleri sisse või välja.
TV/RAD Valib raadio, televisiooni ja digiteleviiooni programme.
INPUT Vahetab sisendallikat.
SETTINGS Avab põhimenüüd.
Q. MENU Avab kiirmenüüd.
INFO Kuvab valitud programmi teabe.
SUBTITLE Taastab digitaalrežiimis teie eelistatud subtiitrid.

GUIDE Kuvab telekava.
(Space) Valib ekraaniklahvistikul tühiku.
Q.VIEW Naaseb viimati vaadatud programmile.

FAV Avab lemmikprogrammide loendi.
3D Kasutatakse 3D-video vaatamiseks. (Sõltub mudelist)
MUTE Vaigistab heli.
+ / - Reguleerib helitugevust.
^ P v Salvestatud programmide või kanalite sirvimine.
^ PAGE v Liigub eelmisele või järgmisele kuvale.

RECENT Kuvab hiljutist ajalugu.
SMART Pääseb juurde menüüle Kodu.
LIVE MENU Kuvab andmeid Soovitatav, Programm, Otsing ja Salvestatud.

1 [TELETEKSTI NUPUD] Neid nuppe kasutatakse teleteksti jaoks.
Noolenupud (üles/allas/vasakule/paremale) Menüüdes või valikutes sirvimiseks.
OK Menüüde ja suvandite valimiseks ning sisestuse kinnitamiseks.
BACK Eelmisele tasemele naasmine.
EXIT Tühjendab ekraanikuvad ja naaseb telerivaatamisele.

AD Vajutades AD-nuppu lülitatakse audio kirjelduse funktsioon sisse.
REC/* Alustab salvestamist ja salvestusmenüü kuvamist. (ainult Time Machine^{Ready}-valmidusega mudelil)
Juhtnupud (■, ►, II, ◀, ▶) Juhib Premium sisu, menüüsid Time Machine^{Ready} või SmartShare või SIMPLINK-ühilduvaid seadmeid (USB või SIMPLINK või Time Machine^{Ready}).

2 Värvilised nupud Nende abil saab kasutada mõne menüü erifunktsioone.
 (●): punane, (●●): roheline, (●●●): kollane, (●●●●): sinine

LIIKUMISTUNDLIKU KAUGJUHTIMISPULDI FUNKTSIOONID

Kui kuvatakse teade "Kaugjuhtimispuldi MAGIC patarei on tühi. Vahetage patarei uue vastu.", vahetage patareid välja.

Patareide vahetamiseks avage patareide kate, vahetage patareid (1,5 V AA), sobitades \oplus ja \ominus otsad vastavalt patareiruumis toodud sildile ning sulgege patareide kate. Suunake kaugjuhtimispulti teleri kaugjuhtimispuldi andurile.

Patareide eemaldamiseks sooritage paigaldamise toimingud vastupidises järjestuses.



⚠ ETTEVAATUST

- Arge kasutage korraga vanu ja uusi patareid, vastasel juhul võite kaugjuhtimispulti kahjustada.

(Ainult UB85**, UB93**, UB95**, UB98**, UC97**)

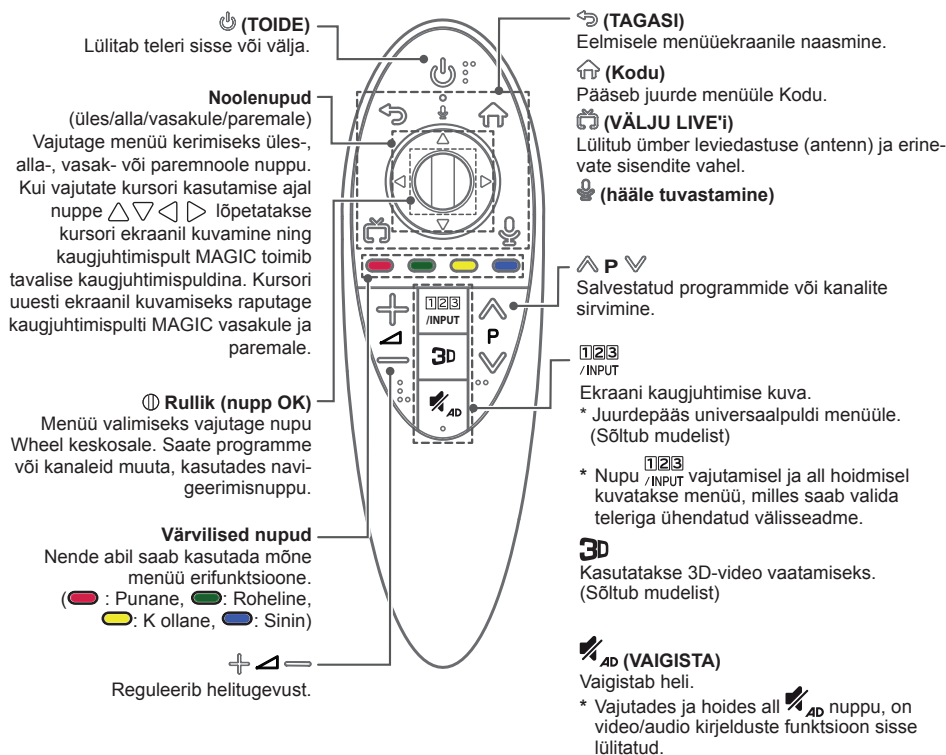



Hääle tuvastamine





Hääle tuvastamise funktsiooni kasutamiseks on vaja võrguühendust.

1. Vajutage hääle tuvastamise nuppu.
2. Kui teleri ekraanil kuvatakse vasakul hääle kuva aken, õelge, mida soovite öelda.
 - Kui räägite liiga kiiresti või liiga aeglaselt, võib hääle tuvastamine nurjuda.
 - Kasutage kaugjuhtimispulti MAGIC näost maksimaalselt 10 cm kaugusel.
 - Tuvastusmäär sõltub kasutaja omadustest (hääli, hääldus, hääletoon ja kiirus) ja keskkonnast (müra ja TV helitugevus).



Liikumistundliku kaugjuhtimispuldi registreerimine**Kaugjuhtimispuldi MAGIC registreerimine**

 (Rullik)	<p>Kaugjuhtimispuldi MAGIC kasutamiseks tuleb pult esmalt teleriga siduda.</p> <ol style="list-style-type: none"> 1 Sisestage patareid kaugjuhtimispulti MAGIC ja lülitage teler sisse. 2 Osutage kaugjuhtimispuldiga MAGIC teleri suunas ja vajutage kaugjuhtimispuldil  Rullik (nupp OK). <p>* Kui kaugjuhtimispuldi MAGIC registreerimine ebaõnnestub, lülitage teler välja ja uuesti sisse ning proovige uuesti.</p>
--	--

Kaugjuhtimispuldi MAGIC registreeringu tühistamine

 (TAGASI)	<p>Vajutage nuppe  (TAGASI) ja  (Kodu) samaaegselt viie sekundi jooksul, et kkaugjuhtimispuldi MAGIC ühendus katkestada.</p>
 (Kodu)	<p>* Vajutades ja hoides all nuppu  (VÄLJU LIVE'i) saate korrakaugjuhtimispuldi MAGIC registreeringu tühistada ja puldi ümber registreerida.</p>

Liikumistundliku kaugjuhtimispuldi kasutamine



- Selleks, et kursorit kuvataks ekraanil, raputage kaugjuhtimispulti MAGIC kergelt paremale ja vasakule või vajutage nuppe  (**Kodu**),  / **INPUT**, . (Mõne telerimudeli puhul kuvatakse kursor kettanupu keeramisel.)
- Kui kursorit ei ole konkreetse aja jooksul kasutatud või kui kaugjuhtimispult MAGIC asetatakse tasasele pinnale, kursorit enam ei kuvata.
- Kui kursor ei liigu sujuvalt, saate kursori lähtestada kursoriga ekraani servale liikudes.
- Lisafunktsioonidest tulenevalt tühjenevad kaugjuhtimispuldi MAGIC patareid tavapuldi patareidega võrreldes kiiremini.

Hoiatused liikumistundliku kaugjuhtimispuldi kasutamisel

- Kasutage pulti maksimaalse sidekauguse (10 m) ulatuses. Puldi kasutamisel kaugemalt või takistava objekti tagant võib tekkida sidetõrge.
- Sidetõrge võib tekkida ka lähedal asuvate seadmete tõttu. Elektriseadmed, näiteks mikrolaineahi või WLAN-seade võivad põhjustada häireid, kuna need kasutavad liikumistundliku kaugjuhtimispuldiga sama sagedusala (2,4 GHz).
- Liikumistundlik kaugjuhtimispult võib kukkudes või pörutada saades kahjustuda.
- Olge ettevaatlik, et te liikumistundlikku kaugjuhtimispulti kasutades mööbli või teiste inimeste vastu ei pörka.
- Tootja või paigaldaja ei saa pakkuda inimeste ohutusega seotud teenuseid, kuna juhtmeta seadmel võib tekkida elektromagnetilisi häireid.
- Juurdepääsupunkt (AP) soovitatakse paigutada telerist kaugemale kui 1 m. Kui pääsupunkt paigaldatakse lähemale kui 1 m, ei pruugi liikumistundlik kaugjuhtimispult raadiosageduslike häirete tõttu korralikult toimida.

KASUTUSJUHENDI KASUTAMINE

Kasutusjuhend annab hõlpsama ligipääsu teleri üksikasjalikule teabele.

- 1 Vajutage nuppu  (**Kodu**), et avada menüü **Kodu**.
- 2 Valige **Kasutusjuhend** ja vajutage **Rullik**  (**nupp OK**).

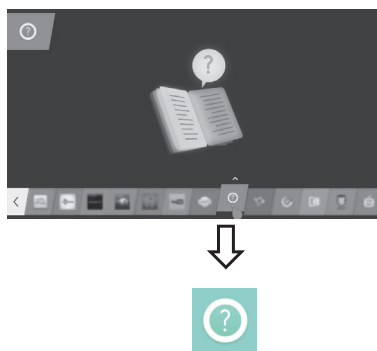

! MÄRKUS

- Kasutusjuhendi saate avada, kui vajutate kaugjuhtimispuldi nuppu  (**Kasutusjuhend**). (Sõltub mudelist)

HOOLDUS

Teleri puhastamine

Parima jõudluse ja pika kasutusaja tagamiseks puhastage telerit regulaarselt.

! ETTEVAATUST

- Enne puhastamist lülitage toide välja, tõmmake juhe võrgupesast ja eraldage kõik muud juhtmed.
- Äikese ja liigpinge poolt põhjustatud kahjustuste vältimiseks eraldage toitejuhe, kui te telerit pikemat aega ei kasuta.

Ekraan, raam, korpus ja alus

- Tolmu ja kerge mustuse eemaldamiseks pühkige pinda kuiva, puhta ja pehme lapiga.
- Suurema mustuse eemaldamiseks kasutage puhastamisel pehmet lappi, mida on niisutatud puhtas vees või pehmetoimelises ja lahjendatud puhastusaines. Seejärel pühkige pind viivitamatult üle kuiva lapiga.

! ETTEVAATUST

- Vältige alati ekraani puudutamist, kuna see võib ekraani kahjustada.
- Sõrmeküüne või terava esemega ei tohi ekraanile vajutada ega toksata, kuna see võib ekraani kriimustada ja põhjustada moonutusi.
- Toote rikkumise vältimiseks ärge kasutage kemikaale.
- Ärge pihustage pinnale vedelikke. Kui vedelik satub teleri sisemusse, võib tagajärjeks olla tulekahju, elektrilöökk või rike.

Toitejuhe

Pühkige regulaarselt toitejuhtmele kogunenud tolmu ja mustust.

TÖRKEOTSING

Probleem	Lahendus
Telerit ei saa kaugjuhtimis-puldiga kasutada.	<ul style="list-style-type: none"> Kontrollige kaugjuhtimispuldi andurit ja proovige uuesti. Veenduge, et seadme ja kaugjuhtimispuldi vahel ei ole mõnda takistust. Veenduge, et patareid on täis ja õigesti paigaldatud (⊕ ja ⊕, ⊖ ja ⊖).
Puudub pilt ja heli.	<ul style="list-style-type: none"> Kontrollige, kas toode on sisse lülitatud. Veenduge, et toitejuhe on korralikult toitepesasse ühendatud. Kontrollige toitepesa korrasolekut, ühendades sinna teisi seadmeid.
Teler lülitub ootamatult välja.	<ul style="list-style-type: none"> Kontrollige toitesätteid. Võimalik, et toimus toitekatkestus. Kontrollige, kas automaatne Automaatne seisak (Sõltub mudelist) / Unetaimer / Väljalülitusaeg funktsioon on AEG seadetes aktiveeritud. Kui teleri töötamisel puudub signaal, siis lülitatakse toide tegevusetuse korral 15 minuti pärast välja.
Arvutiga (HDMI / DVI) ühendamisel kuvatakse teade "Signaali pole või "Vale vorming".	<ul style="list-style-type: none"> Kasutage teleri välja-/sisselülitamiseks kaugjuhtimispulti. Ühendage HDMI-kaabel uuesti. Taaskäivitage arvuti ajal, mil teler on sisselülitatud.

TEHNILISED ANDMED

(Ainult UB85**, UB93**, UB95**, UC97**)

Traadita mooduli (LGSBW41) tehnilised andmed			
Traadita LAN		Bluetooth	
Standard	IEEE 802.11a/b/g/n	Standard	Bluetoothi versioon 3.0
Sagedusvahemik	2400 kuni 2483,5 MHz 5150 kuni 5250 MHz 5725 kuni 5850 MHz (Väljaspool ELi)	Sagedusvahemik	2400 ~ 2483,5 MHz
Väljundvõimsus (max.)	802.11a: 13 dBm 802.11b: 15 dBm 802.11g: 14 dBm 802.11n - 2,4GHz: 16 dBm 802.11n - 5GHz: 16 dBm	Väljundvõimsus (max.)	10 dBm või vähem
<ul style="list-style-type: none"> Kuna riigi kasutatav sagedusriba võib olla erinev, ei saa kasutaja töösagedust muuta ega reguleerida ning see toode on seadistatud vastavalt regionaalsele sagedustabelile. Seade tuleks paigaldada ja seadet tuleks kasutada selliselt, et seadme ja teie keha vahele jääb vähemalt 20 cm. Tegemist on üldise, kasutajakeskkonda puudutava soovitusena. 			
			

EESTI

(Ainult UB98**)

Traadita LAN mooduli (LGSWF41) andmed	
Standard	IEEE 802.11a/b/g/n/ac
Sagedusvahemik	2400 kuni 2483,5 MHz 5150 kuni 5250 MHz 5725 kuni 5850 MHz (Väljaspool ELi)
Väljundvõimsus (max.)	802.11a: 14.5 dBm 802.11b: 16 dBm 802.11g: 13.5 dBm 802.11n - 2.4GHz: 14 dBm 802.11n - 5GHz: 15.5 dBm 802.11ac - 5GHz : 16 dBm
<ul style="list-style-type: none"> • Kuna riigi kasutatav sagedusriba võib olla erinev, ei saa kasutaja töösagedust muuta ega reguleerida ning see toode on seadistatud vastavalt regionaalsele sagedustabelile. • Seade tuleks paigaldada ja seadet tuleks kasutada selliselt, et seadme ja teie keha vahele jääb vähemalt 20 cm. Tegemist on üldise, kasutajakeskkonda puudutava soovitusega. 	
CE 0197 	
Bluetooth-mooduli (BM-LDS401) tehnilised andmed	
Standard	Bluetoothi versioon 3.0
Sagedusvahemik	2400 ~ 2483,5 MHz
Väljundvõimsus (max.)	10 dBm või vähem



NAUDOTOJO VADOVAS LED TV*

* LG LED TV sudaro skystųjų kristalų ekranas su foniniu šviesos diodų apšvietimu.

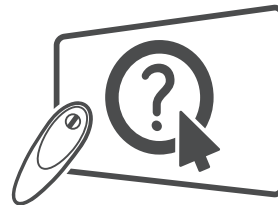

Spustelėkite! Naudotojo vadovas

Prieš naudodami televizorių atidžiai perskaitykite šį vadovą ir pasilikite jį ateičiai.

www.lg.com

TURINYS

3 LICENCIJOS

3 PASTABA DĖL ATVIROJO KODO PROGRAMINĖS ĮRANGOS

3 IŠORINIO VALDYMO ĮTAISO NUSTATYMAS

4 SAUGOS INSTRUKCIJOS

11 - 3D vaizdo žiūrėjimas (tik 3D modeliai)

13 ĮRENGIMO PROCEDŪRA

13 SURINKIMAS IR PARUOŠIMAS

- 13 Išpakavimas
- 17 Atskiras pirkiny
- 18 Dalys ir mygtukai
- 20 - Valdymo svirties mygtuko naudojimas
- 21 Televizoriaus kėlimas ir judinimas
- 21 Montavimas ant stalo
- 23 Montavimas ant sienos
- 24 Išskylantis Garsiakalbis
- 25 Integruotos kameros naudojimas
- 26 - Integruotos kameros paruošimas
- 26 - Integruotos kameros dalių pavadinimai
- 26 - Kameros filmavimo atstumo tikrinimas

27 NUOTOLINIO VALDYMO PULTAS

29 STEBUKLINGO NUOTOLINIO VALDYMO PULTO FUNKCIJOS

- 30 Stebuklingo nuotolinio valdymo pulto registravimas
- 30 Kaip naudoti stebuklingą nuotolinio valdymo pultą
- 31 Atsargumo priemonės, kurių reikia imtis naudojant stebuklingą nuotolinio valdymo pultą

32 NAUDOTOJO VADOVO NAUDOJIMAS

32 TECHNINĖ PRIEŽIŪRA

- 32 Televizoriaus valymas
- 32 - Ekranas, rėmas, korpusas ir stovas
- 32 - Maitinimo laidas

33 GEDIMŲ ŠALINIMAS

33 SPECIFIKACIJOS



ĮSPĖJIMAS

- Jei nepaisysite įspėjimo pranešimo, galite smarkiai susižeisti, taip pat gali kilti nelaimingo atsitikimo arba mirties pavojus.



DĖMESIO

- Jei nepaisysite perspėjimo pranešimo, galite nesunkiai susižeisti arba sugadinti gaminį.



PASTABA

- Pastaba padės geriau susipažinti su gaminiu ir saugiai jį naudoti. Prieš naudodami gaminį atidžiai perskaitykite pastabą.

LICENCIJOS

Palaikomos licencijos priklauso nuo modelio. Daugiau informacijos apie licencijas rasite apsilankę svetainėje www.lg.com.



PASTABA DĖL ATVIROJO KODO PROGRAMINĖS ĮRANGOS

Norėdami gauti šiame gaminyje esantį atvirąjį kodą pagal GPL, LGPL, MPL ir kitas atvirojo kodo licencijas, apsilankykite <http://opensource.lg.com>.

Atsisiųsti galima ne tik atvirąjį kodą, bet ir visas nurodytų licencijų sąlygas, garantijų atsisakymus ir autorių teisių pastabas.

„LG Electronics“ siūlo tiekti atvirosios programinės įrangos kodą kompaktinėje plokštelėje už mokestį, padengiantį platinimo išlaidas (tokias kaip laikmenos kaina, gabenimas ir aptarnavimas) pagal el. paštą „LG Electronics“ pateiktą paraišką adresu opensource@lg.com. Šis pasiūlymas galioja trejus (3) metus nuo gaminio įsigijimo datos.

IŠORINIO VALDYMO ĮTAISO NUSTATYMAS

Norėdami gauti informacijos apie išorinio valdymo įtaiso nustatymą, apsilankykite svetainėje www.lg.com

SAUGOS INSTRUKCIJOS

Perskaitykite šias saugos instrukcijas prieš naudodami gaminį.



! ĮSPĖJIMAS



- Nelaikykite televizoriaus ir nuotolinio valdymo pulto tokioje aplinkoje:
 - tiesioginiuose saulės spinduliuose;
 - drėgnose vietose, pavyzdžiui, vonios kambaryje;
 - šalia bet kokių karščio šaltinių, tokių kaip viryklė, ir kitų karštų skleidžiančių įrenginių;
 - šalia virtuvės įrangos arba drėkintuvų, kur ant jo lengvai gali patekti garai arba alyva;
 - nuo lietaus ir vėjo neapsaugotose vietose;
 - šalia indų su vandeniu, pavyzdžiui, vazų.

To nesilaikant gali kilti gaisras, galima patirti elektros smūgį, gali sugesti arba deformuotis gaminys.



- Nestatykite gaminio ten, kur ant jo gali patekti dulkių. Taip gali kilti gaisro pavojus.



- Maitinimo kištukas yra atjungimo įtaisas. Kištuką turi būti galima lengvai ištraukti.



- Nelieskite maitinimo kištuko šlapiomis rankomis. Be to, jei kabelio kaištis šlapias arba padengtas dulkelėmis, visiškai nusauskite maitinimo kištuką arba nuvalykite dulkes. Dėl per didelės drėgmės galite patirti elektros smūgį.



- Būtinai prijunkite maitinimo kabelį prie įžemintos srovės. (Išskyrus įrenginius, kurie nėra įžeminti.) Galite patirti elektros smūgį arba susižeisti.

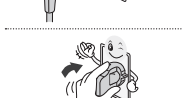

- Gerai pritvirtinkite maitinimo kabelį. Jei maitinimo kabelis nevisiškai pritvirtintas, gali kilti gaisras.



- Užtikrinkite, kad maitinimo kabelis nesiliestų su karštais daiktai, pvz., šildytuvu. Dėl to gali kilti gaisras arba elektros smūgio pavojus.



- Nestatykite sunkių daiktų ar paties gaminio ant maitinimo kabelių. Kitaip gali kilti gaisras arba galite patirti elektros smūgį.



- Sulenkite antenos kabelį tarp pastato vidinės ir išorinės dalies, kad lyjant vanduo nepatektų į vidų.
Į gaminį patekęs vanduo gali jį sugadinti ir galite patirti elektros smūgį.



- Kai televizorių tvirtinate ant sienos, jo jokiū būdu nemontuokite pakabindami maitinimo ir signalo kabelius ant televizoriaus galinės pusės.
Dėl to gali kilti gaisras, elektros smūgis.

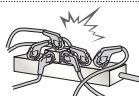

- Neprijunkite per daug elektros įrenginių prie vieno elektros tinklo šakotuvo.
Taip dėl perkaitimo gali kilti gaisras.

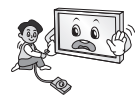

- Nenumeskite gaminio ir saugokite, kad jis neapvirstų jungiant išorinius įrenginius.
Taip galite susižeisti arba sugadinti gaminį.



- Laikykite nuo drėgmės saugančią arba vinilo pakavimo medžiagą vaikams neprieinamoje vietoje.
Praryti nuo drėgmės saugančią medžiagą kenksminga. Netyčia ją prarijus, sukelkite pacientui vėmimą ir apsilankykite artimiausioje ligoninėje. Be to, dėl vinilo pakuočių galima uždusti. Laikykite jas vaikams nepasiekiamoje vietoje.



- Neleiskite vaikams lipti ant televizoriaus arba už jo laikytis.
Dėl to televizorius gali apvirsti ir sunkiai sužeisti.



- Tinkamai pašalinkite išseikvotas baterijas saugodami, kad vaikai jų neprarytų.
Jeigu vaikas jas prarytų, kreipkitės į gydytoją.

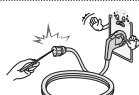

- Nekiškite konduktoriaus (pvz., metalinės lazdelės) į vieną maitinimo lizdo galą, kol kitas galas yra prijungtas prie sieninio įvesties terminalo. Be to, nelieskite maitinimo kabelio iš karto jį išjungę iš sieninio įvesties terminalo.
Galite patirti elektros smūgį.
(priklauso nuo modelio)



- Nelaikykite šalia gaminio degių medžiagų.
Dėl neatsargaus degių medžiagų naudojimo gali kilti sproginimas arba gaisras.



- Nemeskite į gaminį metalinių daiktų, pvz., monetų, plaukų segtukų, valgymo lazdelių ar vielos, ir degių daiktų, pvz., popieriaus ar degtukų. Ypač atsargūs turi būti vaikai.
Gali iškilti elektros smūgio, gaisro ar sužeidimo pavojus. Jeigu į gaminį įkrito pašalinis objektas, atjunkite maitinimo kabelį ir kreipkitės į techninės priežiūros centrą.



- Nepurškite vandens ant gaminio ir nevalykite degiomis medžiagomis (skiedikliu arba benzinu). Gali kilti gaisras arba elektros smūgis.



- Venkite smūgių ir saugokitės, kad į gaminį neįkristų daiktų, taip pat nuo krintančių daiktų saugokite ekraną. Galite susižeisti arba sugadinti gaminį.



- Niekada nelieskite šio gaminio ir antenos perkūnijos arba žaibavimo metu. Galite patirti elektros smūgį.



- Esant dujų nuotėkiui niekada nelieskite kištukinio lizdo – išvėdinkite atidarę langus. Kibirkštys gali sukelti gaisrą arba nudeginti.



- Savavališkai neišrinkite, netaisykite ir neperdarykite gaminio. Gali kilti gaisras arba elektros smūgis. Dėl tikrinimo, kalibravimo ar taisymo kreipkitės į techninės priežiūros centrą.



- Jeigu įvyko kuris nors toliau nurodytų veiksmų, iškart atjunkite gaminį nuo elektros tinklo ir kreipkitės į vietinį techninės priežiūros centrą.
 - Gaminys buvo sutrenktas
 - Gaminys buvo pažeistas
 - Į gaminį pateko pašalinių objektų
 - Gaminys skleidžia dūmus arba neįprastą kvapąDėl to gali kilti gaisras arba galite patirti elektros smūgį.



- Jei ilgą laiką nesiruošiate naudoti gaminio, ištraukite iš jo maitinimo kabelį. Susikaupusios dulkės gali sukelti gaisrą arba dėl pablogėjusios izoliacijos gali atsirasti elektros nuotėkis, iškilti elektros smūgio arba gaisro pavojus.



- Priedaisą reikia saugoti, kad neužlaštų arba neužtikštų skysčio, ant jo negalima dėti indų su skysčiais, pvz., vazų.

- Nediekite šio produkto ant sienos, jeigu jis gali turėti sąlyti su tepalu arba tepalo rasojimu. Tai gali pažeisti produktą ir jis gali nukristi.

DĖMESIO

- Montuokite gaminį ten, kur nėra radijo bangų.

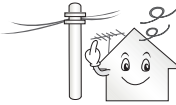

- Turi būti pakankamas atstumas nuo lauko antenos iki elektros kabelių, kad antena prie jų neprisiliestų, net jei nuvirstų. Tai gali sukelti elektros smūgį.



- Nestatykite gaminio ant nestabilių lentynų arba nuožulnių paviršių. Be to, venkite vietų, kur yra didelė vibracija arba kur gaminys negali gerai laikytis. To nesilaikant gaminys gali nukristi arba apvirsti, dėl to gali būti sužeisti žmonės arba sugadintas gaminys.



- Jeigu įrengsite televizorių ant stovo, turite imtis veiksmų, kad apsaugotumėte gaminį ir jis nenuvirstų. To nepadarius, gaminys virsdamas gali sužeisti.

- Jei ketinate montuoti televizorių ant sienos, prie gaminio galinės sienelės pritvirtinkite standartinę VESA montavimo sąsają (papildomas dalis). Kai tvirtinate televizorių naudodami tvirtinimo prie sienos laikiklį (atskirai įsigijama dalis), gerai jį pritvirtinkite, kad nenukristų.

- Naudokite tik gamintojo nurodytus papildomus prietaisus / priedus.



- Įrengdami anteną pasikonsultuokite su kvalifikuotu specialistu. Gali kilti gaisro arba elektros smūgio pavojus.

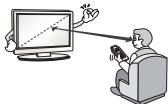

- Rekomenduojame žiūrint televizorių išlaikyti mažiausiai 2–7 kartus didesnę atstumą nei ekrano įstrižainė. Jeigu ilgai žiūrite televizorių, gali pradėti lietus vaizdas.

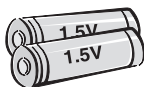

- Naudokite tik nurodyto tipo baterijas. Kitokios gali pakenkti nuotolinio valdymo pultui.

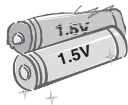

- Senų ir naujų baterijų nedėkite kartu. Baterijos gali perkaisti ir ištekėti.

- Elementai turi būti apsaugoti nuo per didelio karščio – saugokite nuo tiesioginių saulės spindulių, atviros ugnies ir elektrinių šildytuvų.

- **NEDĖKITE** pakartotinai neįkraunamų elementų į įkrovimo įrenginį.

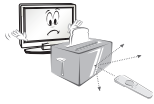

- Įsitinkinkite, kad tarp nuotolinio valdymo pulto ir jo jutiklio nėra daiktų.



- Nuotolinio valdymo pulto signalą gali trikdyti saulės šviesa arba kitas stiprus šviesos šaltinis. Tokiu atveju pritemdykite kambarį.



- Kai prijungiate išorinius įrenginius, pvz., vaizdo žaidimų konsolę, įsitinkinkite, kad jungiamieji kabeliai yra pakankamai ilgi. To nesilaikant gaminys gali apvirsti, dėl to gali būti sužeisti žmonės arba sugadintas gaminys.



- Gaminio neįjunkite į sieninį lizdą įkišdami ir neišjunkite iš jo ištraukdami maitinimo kištuką. (Nenaudokite maitinimo kištuko kaip jungiklio.) Tai gali sukelti mechaninį gedimą arba galite patirti elektros smūgį.

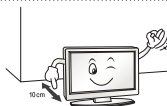

- Laikykitės toliau pateiktų įrengimo nurodymų, kad apsaugotumėte gaminį nuo perkaitimo.
 - Atstumas tarp gaminio ir sienos turi būti daugiau nei 10 cm.
 - Nestatykite gaminio vietose, kur nėra ventilacijos (pvz., ant lentynos ar spintoje).
 - Nestatykite gaminio ant kilimo ar pagalvės.
 - Įsitinkinkite, kad vėdinimo angos neuždengtos staltiese ar užuolaida.
 To nesilaikant gali kilti gaisras.



- Būkite atsargūs ir ilgą laiką žiūrėdami televizorių nelieskite vėdinimo angų, nes jos gali įkaisti. Tai neturi įtakos gaminio naudojimui ar veikimui.

- Nuolat apžiūrėkite prietaiso kabelį ir, jei jis atrodo sugedęs arba nusidėvėjęs, ištraukite jį, nebenaudokite prietaiso ir kreipkitės į įgaliojantį techninės priežiūros paslaugų teikėją, kad jis pakeistų kabelį tokiu pat.



- Neleiskite ant maitinimo jungties kaisčių ar lizdo kauptis dulkelms. Taip gali kilti gaisro pavojus.

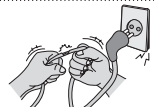

- Saugokite maitinimo kabelį nuo neigiamo fizinio ar mechaninio poveikio, pavyzdžiui, persukimo, sunarpliojimo, suspaudimo, privėrimo durimis ar mindymo. Ypač atkreipkite dėmesį į kištukus, sieninius lizdus ir vietas, kur kabelis išeina iš prietaiso.



- Stipriai nespauskite pulto ranka ar aštriu daiktu, pvz., vinimi, pieštuku ar rašikliu, taip pat būkite atsargūs, kad jo neįbrėžtumėte.



- Venkite ilgesnį laiką liesti LCD ekraną, nelaikykite į jį įremtų pirštų. Tai darant ekrane atsiranda laikinų vaizdo iškraipymų.



- Valydami gaminį ir jo komponentus, pirmiausia atjunkite jį nuo maitinimo tinklo, valykite švelnia medžiagos skiaute. Per daug spausdami galite subraižyti arba išblukinti. Nepurškite vandeniu ir nevalykite drėgnu skudurėliu. Niekada nenaudokite stiklo valiklio, automobilių ar pramoninių poliruoklių, abrazyvų ar vaško, benzino, spirito ir t. t., kurie gali sugadinti gaminį ir jo ekraną. To nesilaikant gali kilti gaisras, galite patirti elektros smūgį arba gali sugesti gaminy (deformacija, korozija ar lūžiai).

- Kol įrenginys prijungtas prie AC kištukinio lizdo, jis neatjungiamas nuo AC maitinimo šaltinio, net jei išjungiamas JUNGIKLIU.



- Atjungdami kabelį nuo maitinimo tinklo suimkite už kištuko ir ištraukite jį. Jeigu maitinimo kabelio vidinės gyslos atsijungtų, gali kilti gaisras.



- Perkeldami gaminį būtinai pirmiausia išjunkite maitinimą. Tada atjunkite maitinimo kabelį, antenos kabelį ir visus jungiamuosius kabelius. Galite pažeisti televizorių arba maitinimo kabelį, dėl to gali kilti gaisro ar elektros smūgio pavojus.



- Perkeldami arba išpakuodami gaminį dirbkite dviese, nes gaminy sunkus. To nesilaikydami galite susižeisti.



- Kartą per metus kreipkitės į klientų aptarnavimo centrą dėl vidinių gaminio dalių valymo. Susikaupusios dulės gali sukelti mechaninį gedimą.



- Patikėkite visus techninės priežiūros darbus kvalifikuotam specialistui. Priežiūra būtina, kai prietaisas koku nors būdu sugadinamas, pvz., kai pažeidžiamas maitinimo kabelis ar kištukas, kai į prietaisą patenka skysčių ar daiktų, kai prietaisas patenka po lietumi ar sudrėksta, kai prietaisas tinkamai neveikia arba numetamas.



- Jeigu televizorius šaltas, įjungiant jis gali šiek tiek sublyksėti. Tai yra normalu ir nėra gaminio gedimas.



- Ekranas yra aukštųjų technologijų gaminy, kurio raiška nuo dviejų iki šešių milijonų pikselių. Ekrane galite matyti mažyčius juodus ir (arba) ryškių spalvų taškelius (raudonus, mėlynus ar žalius), kurių dydis 1 ppm. Tai nėra gedimas ir neturi įtakos gaminio charakteristikoms ir patikimumui. Šis reiškinys pastebimas ir trečiųjų šalių gaminiuose ir tai nėra priežastis, dėl kurios gaminy turėtų būti pakeistas ar grąžintas.



- Galite pastebėti skirtingą ekrano šviesumą ir spalvą, atsižvelgiant į jūsų žiūrėjimo padėtį (iš kairės / dešinės / viršaus / apačios). Šis reiškinys atsiranda dėl ekrano charakteristikų. Tai nėra susiję su gaminio charakteristikomis ir nėra gedimas.



- Ilgą laiką rodant nejudantį vaizdą (pvz., transliuojamo kanalo logotipą, ekrano meniu, vaizdo žaidimo siužeta), gali atsirasti ekrano gedimas, dar vadinamas vaizdo išdeginimu, dėl kurio ekrane išlieka vaizdas. Garantija netaikoma vaizdo išdeginimui.

Stenkitės ilgai nerodyti savo televizoriaus ekrane fiksuotų vaizdų (2 ar daugiau val. LCD ekrane, 1 ar daugiau val. plazminiame ekrane).

Be to, jeigu ilgai žiūrite televizijos laidas 4:3 santykiu, vaizdo išdeginimas gali atsirasti ekrano kraštuose.

Šis reiškinys pastebimas ir trečiųjų šalių gaminiuose ir tai nėra priežastis, dėl kurios gaminys turėtų būti pakeistas ar grąžintas.

- **Skleidžiamas garsas**

Traškėjimas: traškantis garsas žiūrint arba išjungiant televizorių kyla termiškai susitraukiant plastikui dėl temperatūros ir drėgmės. Šis triukšmas yra būdingas gaminiams, kuriuose reikalinga terminė deformacija. Elektros grandinės gaudesys / ekrano dūzgimas: žemo lygio triukšmą sukuria aukštų dažnių grandinė, kuri tiekia srovę gaminio elektroniniams komponentams. Kiekviename gaminyje tai gali skirtis.

Šis skleidžiamas garsas neturi įtakos gaminio charakteristikoms ir patikimumui.

- Nenaudokite aukštos įtampos elektros įrenginių šalia televizoriaus (pvz., elektrinio moskitų / uodų muštuko). Dėl to gali sutrikti gaminio veikimas.

3D vaizdo žiūrėjimas (tik 3D modeliai)



ĮSPĖJIMAS

Žiūrėjimo aplinka

- Žiūrėjimo laikas
 - Kai žiūrite 3D turinį, kas valandą darykite 5–15 minučių pertraukas. Ilgiau žiūrint 3D turinį gali atsirasti galvos skausmas, svaigimas, nuovargis arba akių įtampa.

Galintys patirti priepuolį dėl jautrumo šviesai arba chroniški ligoniai

- Kai kuriuos naudotojus gali ištikti priepuoliai arba gali pasireikšti kiti neįprasti simptomai dėl mirksinčios šviesos ar tam tikrų 3D turinio vaizdinių.
- Nežiūrėkite 3D vaizdo įrašų, jeigu jaučiate pykinimą, esate nėščia ir (arba) sergate chroniškėmis ligomis, tokiomis kaip epilepsija, širdies nepakankamumas ar kraujo spaudimo sutrikimai ir t. t.
- 3D turinys nerekomenduojamas kenčiantiesiems nuo stereofoninio akumo arba anomalijų. Žiūrint gali dvejetainis vaizdas arba gali būti jaučiamas diskomfortas.
- Jeigu jums nustatytas strabizmas (žvairumas), ambliopija (silpnaregiškumas) ar astigmatizmas, jums gali kilti problemų suvokiant vaizdo gylį ir greitai pajusite nuovargį dėl susidvejinusio vaizdo. Patariama dažniau daryti pertraukas nei vidutiniam suaugusiam žmogui.
- Jeigu jūsų dešinėsios ir kairiosios akies regėjimas skiriasi, prieš žiūrėdami 3D turinį pasitikrinkite regėjimą.

Simptomai, kuriems esant reikia liautis arba susilaikyti nuo 3D turinio žiūrėjimo

- Nežiūrėkite 3D turinio, kai jaučiatės pavargę dėl miego trūkumo, persidirbę ar po išgertuvių.
- Kai jaučiate šiuos simptomus, nebenaudokite / nežiūrėkite 3D turinio ir pakankamai pailsėkite, kol šie simptomai praeis.
 - Jeigu simptomai išlieka, kreipkitės į gydytoją. Gali būti tokie simptomai kaip akių obuolių skausmas, galvos svaigimas, pykinimas, pulso dažnėjimas, vaizdo susilieėjimas, diskomfortas, vaizdo susidvejinimas, žiūrėjimo nepatogumas ar nuovargis.



DĖMESIO

Žiūrėjimo aplinka

- Žiūrėjimo atstumas
 - Žiūrėdami 3D turinį laikykitės mažiausiai dukart už ekrano įstrižainės ilgį didesnio atstumo nuo televizoriaus. Jei gu žiūrėdami 3D turinį jaučiate diskomfortą, atsitraukite toliau nuo televizoriaus.

Žiūrėjimo amžius

- Kūdikiai / vaikai
 - Vaikams iki 6 metų draudžiama naudoti / žiūrėti 3D turinį.
 - Vaikai iki 10 metų gali pernelyg jautriai reaguoti ir pasidaryti dirglūs, nes jų rega nėra galutinai išsivysčiusi (pavyzdžiui, jie gali bandyti paliesti ekraną arba į jį išokti). Vaikams, žiūrintiems 3D turinį, reikalinga speciali priežiūra ir papildomas dėmesys.
 - Vaikams pasireiškia didesnis dviakio regėjimo 3D perteikimo nesuderinamumas, nes atstumas tarp jų akių mažesnis nei suaugusiųjų. Todėl jie suvokia didesnį stereoskopinį gylį nei suaugusieji, žiūrėdami tą patį 3D vaizdą.
- Paaugliai
 - Paaugliai iki 19 metų gali jautriau reaguoti dėl 3D turinio skleidžiamos šviesos stimuliavimo. Patarkite jiems ilgai nežiūrėti 3D turinio, kai jie yra pavargę.
- Pagyvenę žmonės
 - Pagyvenę žmonės gali prasčiau suvokti 3D efektą, palyginti su jaunais. Nesėdėkite arčiau televizoriaus nei rekomenduojamas atstumas.

Perspėjimai, kaip naudoti 3D akinius

- Būtinai naudokite LG 3D akinius. Kitaip galite tinkamai nematyti 3D vaizdo įrašų.
- Nenaudokite 3D akinių vietoj įprastinių, saulės ar apsauginių akinių.
- Naudojant perdarytus 3D akinius gali pervargti akys ar suprastėti rega.
- Nelaikykite 3D akinių itin aukštoje ar žemoje temperatūroje. Jie gali deformuotis.
- 3D akiniai yra trapūs ir juos lengva subraižyti. Lėšius visada valykite švelnia, švaria medžiagos skiaute. Nebraižykite 3D akinių lėšių aštriais daiktais ir nevalykite chemikalais.

! PASTABA

- Pateiktas vaizdas gali skirtis nuo jūsų televizoriaus.
- Jūsų televizoriaus ekrane rodomas meniu (OSD meniu) gali šiek tiek skirtis nuo šiame vadove pateiktų paveikslėlių.
- Pasiekiami meniu ir parinktys gali skirtis pagal naudojamą įvesties šaltinį ar gaminio modelį.
- Į šį televizorių ateityje gali būti įdiegtos naujos funkcijos.
- Televizorius galima nustatyti veikti laukimo režimu, kad būtų sumažintos energijos sąnaudos. Jei nežiūrėsite televizoriaus ilgą laiką, jį reikia išjungti, kad sumažintumėte energijos sąnaudas.
- Naudojantis įrenginiu galima labai sumažinti sunaudojamą energiją, sumažinus vaizdo šviesumą, taip sumažės bendros eksploataavimo išlaidos.

ĮRENGIMO PROCEDŪRA

- 1 Atidarykite pakuotę ir įsitikinkite, kad yra visi priedai.
- 2 Pritvirtinkite stovą prie televizoriaus.
- 3 Prijunkite prie televizoriaus išorinį įrenginį.
- 4 Įsitikinkite, kad yra tinklo ryšys.

TV tinklo funkcijas galite naudoti tik prisijungę prie tinklo.

*Jeigu po pristatymo iš gamyklos TV yra įjungiamas pirmą kartą, TV inicijavimas gali trukti iki vienos minutės.

SURINKIMAS IR PARUOŠIMAS

Išpakavimas

Patikrinkite, ar gaminio dėžėje yra toliau nurodytos dalys. Jei trūksta priedų, kreipkitės į pardavėją, iš kurio įsigijote šį gaminį. Šiame vadove pateikta gaminių išvaizda gali skirtis nuo tikrosios.

! DĖMESIO

- Norėdami užtikrinti saugumą ir numatytą gaminio eksploataavimo trukmę, nenaudokite nepatvirtintų priedų.
- Bet kokiai žalai ar sužalojimams, atsiradusiems dėl nepatvirtintų priedų naudojimo, garantija netaikoma.
- Kai kurie modeliai turi ant ekrano užklijuotą ploną plėvelę, kurios nuimti negalima.

! PASTABA

- Su jūsų gaminiu pateikiami elementai priklauso nuo gaminio modelio.
- Atnaujinus šio gaminio funkcijas, gaminio specifikacija ir šio vadovo turinys gali būti keičiami be išankstinio įspėjimo.
- Optimaliai jungčiai užtikrinti HDMI kabeliai ir USB įrenginiai turi turėti mažesnius nei 10 mm storio ir 18 mm pločio apvadus. Naudokite ilginamąjį kabelį, palaikantį USB 2.0, jei USB kabelis ar USB atminties kortelė netinka jūsų televizoriaus USB prievadui.

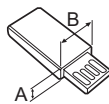
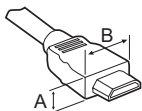

*A ≤ 10 mm

*B ≤ 18 mm

! PASTABA

Kaip naudoti ferito šerdį (Priklauso nuo modelio)

- Naudokite ferito šerdį, kad sumažintumėte LAN kabelio elektromagnetinius trikdžius. Kartą susukite LAN kabelį ant ferito šerdies. Ferito šerdį padėkite netoli TV.



[ferito šerdies skerspjūvis]

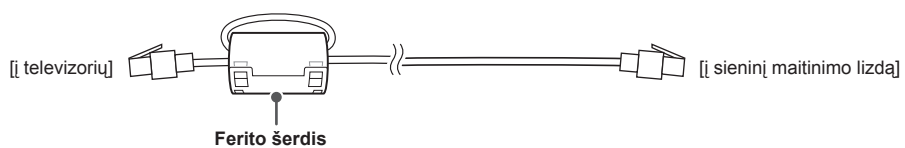

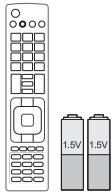

Nuotolinis valdymo pultas ir baterijos (AAA)
(priklauso nuo modelio)
Nuotolinio valdymo pultelis nepridedamas nei vienoje iš pardavimo rinkų.
(Žiūrėkite 27, 28)

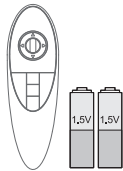

Stebuklingo nuotolinio valdymo pultas, baterijos (AA)
(Tik UB85**, UB93**, UB95**, UB98**, UC97**)
(Žiūrėkite 29)

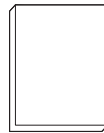

Naudotojo vadovas



Tag on
(priklauso nuo modelio)



Maitinimo kabelis
(priklauso nuo modelio)

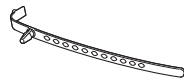

Kabulių laikiklis
(priklauso nuo modelio)
(Žiūrėkite A-8, A-9)



Kino teatro 3D akiniai
3D akinų skaičius gali skirtis atsižvelgiant į modelį ir šalį.
(Tik UB85**, UB95**, UB98**, UC97**)

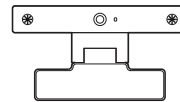

Vaizdo skambučių kamera
(priklauso nuo modelio)

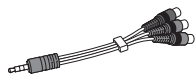

Komponentinis jungimo kabelis
(Žiūrėkite A-28)

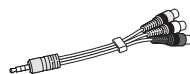

Kompozitinis jungimo kabelis
(Žiūrėkite A-28, A-31)



„Scart“ jungimo kabelis
(priklauso nuo modelio)
(Žiūrėkite A-50)

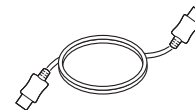

HDMI laidas
(priklauso nuo modelio)
(Žiūrėkite A-15)



Stovo korpusas / Pagrindas
(Tik UB85**-ZA, UB93**, UB95**-ZA)
(Žiūrėkite A-3)



Stovo korpusas / Pagrindas
(Tik UB85**-ZD, UB95**-ZB)
(Žiūrėkite A-4)

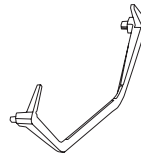

Pagrindas
(Tik 65/79/84UB98**)
(Žiūrėkite A-5)

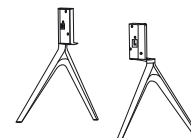

Pagrindas
(Tik 98UB98**)
(Žiūrėkite A-7)



**Stovo korpusas /
Pagrindas**
(Tik UC97**)
(Žiūrėkite A-7, A-8)



Stovo varžtai
8EA, M4 x L20
(Tik UB85**-ZA,
UB93**, UB95**-ZA)
4EA, M4 x L20
(Tik UB85**-ZD,
UB95**-ZB, UC97**)
(Žiūrėkite A-3, A-4, A-8)



Stovo varžtai
4EA, M4 x L10
(Tik UB85**-ZD,
UB95**-ZB, UC97**)
(Žiūrėkite A-4, A-7)



Stovo varžtai
4EA, M6 x L47
(Tik 65UB98**)
(Žiūrėkite A-5)



Stovo varžtai
4EA, M6 x L52
(Tik 79/84UB98**)
(Žiūrėkite A-5)

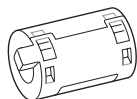

Ferito šerdis
(priklauso nuo modelio)

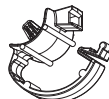

Kabelių tvarkymas
2EA
(Tik UB85**-ZA,
UB93**, UB95**-ZA)
(Žiūrėkite A-8)

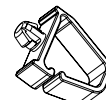

Kabelių tvarkymas
2EA
(Tik UB85**-ZD,
UB95**-ZB, UC97**)
(Žiūrėkite A-8, A-9)



Kabelių tvarkymas
1EA
(Tik 98UB98**)
(Žiūrėkite A-9)

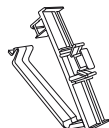

Kabelių tvarkymas
1EA
(Tik 98UB98**)
(Žiūrėkite A-9)



Raktas
(Tik UB98**)
(Žiūrėkite A-5, A-6, A-7)



Izoliacinis laikiklis
4EA
(Tik 84UB98**)
(Žiūrėkite A-5)



**Tvirtinimo prie sienos
vidinis tarpiklis**
4EA
(Tik UC97**)
(Žiūrėkite 24)

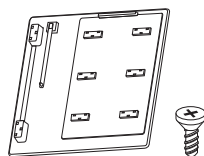

**AV prievado dangtelis
/ Varžtas**
1EA, M3 x L8
(Tik 98UB98**)
(Žiūrėkite A-10)

Atskiras pirkinys

Atskirai įsigijami elementai, gerinant jų kokybę, gali būti pakeičiami arba modifikuojami iš anksto nepranešus. Norėdami įsigyti šiuos gaminius, susisiekite su savo tiekėju.

Šie įrenginiai veikia tik su tam tikrais modeliais.

AG-F***DP

Dveji žaidėjų akiniai

AG-F***

Kino teatro 3D akiniai

AN-MR500

Stebuklingas nuotolinio valdymo pultas

AN-VC5**

Vaizdo skambučių kamera

LG garso įrenginys

Tag on

Suderinamumas	UB85**, UB95**, UC97**	UB93**	UB98**
AG-F***DP Dveji žaidėjų akiniai	•		•
AG-F*** Kino teatro 3D akiniai	•		•
AN-MR500 Stebuklingas nuotolinio valdymo pultas	•	•	•
AN-VC5** Vaizdo skambučių kamera	•	•	
LG garso įrenginys	•	•	•
Tag on	•	•	•

Modelio pavadinimas arba konstrukcija gali būti pakeisti priklausomai nuo gaminio funkcijų atnaujinimo, gamintojo aplinkybių ar politikos.

Dalys ir mygtukai

A tipas : UB85**-ZA

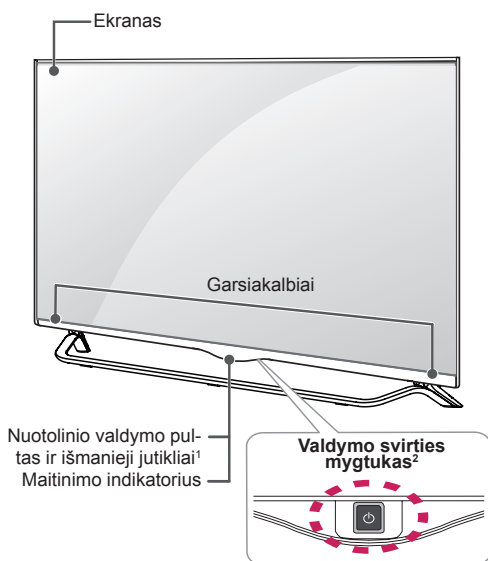

B tipas : UB85**-ZD

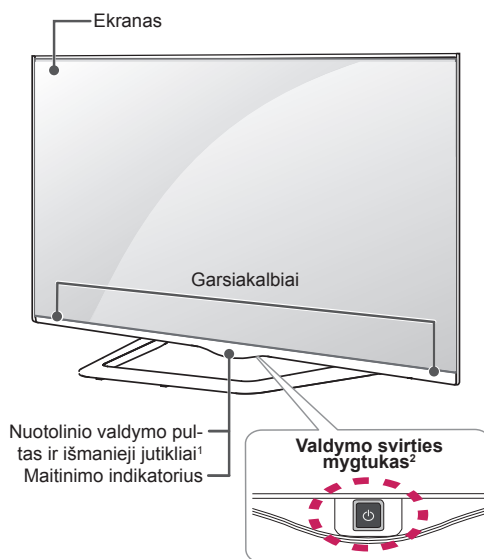

C tipas : UB93**, UB95**-ZA

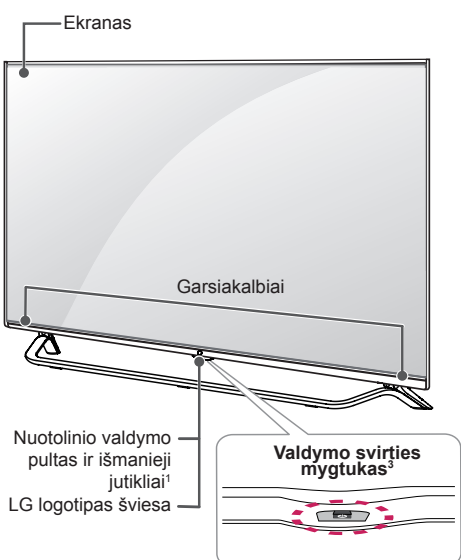

D tipas : UB95**-ZB

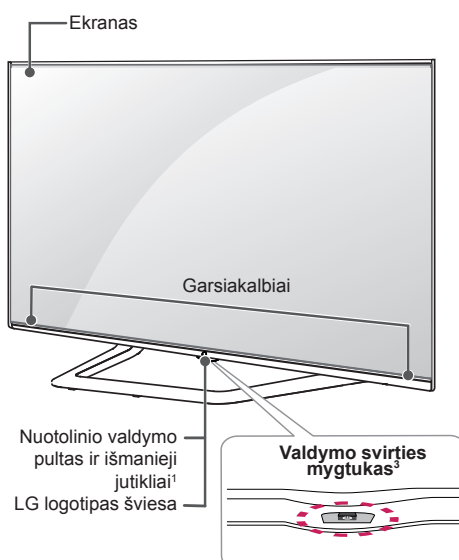

E tipas : 65/79UB98**

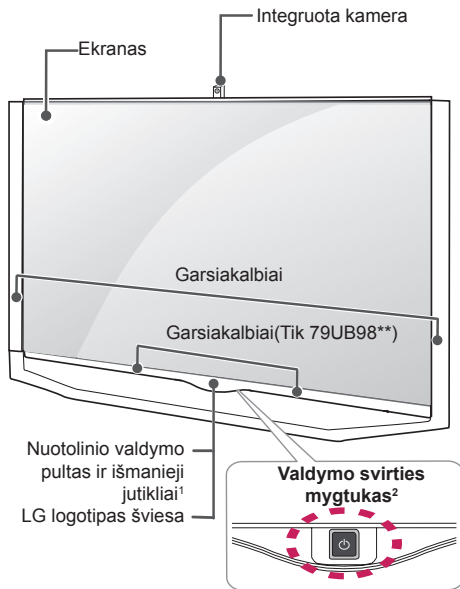

F tipas : 84UB98**

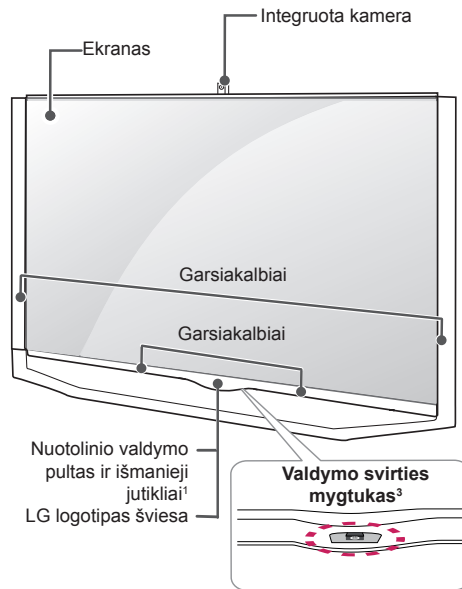

G tipas : 98UB98**

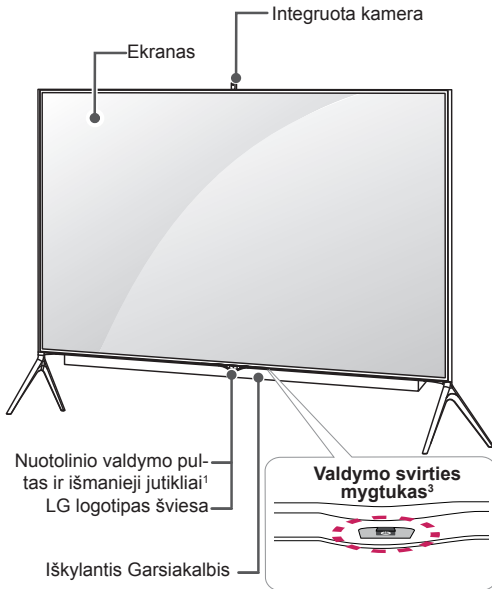

H tipas : UC97**

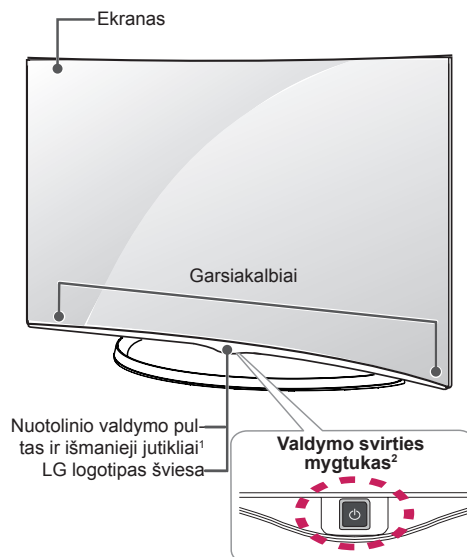

- 1 Išmanusis jutiklis - reguliuoja vaizdo kokybę ir šviesumą atsižvelgiant į aplinką.
- 2 Valdymo svirties mygtukas - Šis mygtukas yra už TV ekrano.
- 3 Valdymo svirties mygtukas - Šis mygtukas yra žemiau TV ekrano.

! PASTABA

- Norėdami įjungti arba išjungti LG logotipo apšvietimą arba maitinimo indikatorius apšvietimą, pagrindiniame meniu pasirinkite „Bendra“. (priklauso nuo modelio)

Valdymo svirties mygtuko naudojimas

TV funkcijas galite lengvai valdyti paspausdami valdymo svirties mygtuką arba pakreipdami jį į viršų, apačią, kairę arba dešinę pusę.

Pagrindinės funkcijos

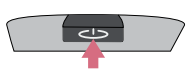
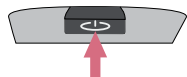
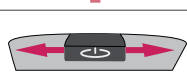
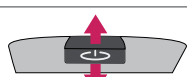
	Maitinimo įjungimas	Kai TV yra išjungtas, uždėkite pirštą ant valdymo svirties mygtuko ir paspauskite jį vieną kartą, tada atleiskite mygtuką.
	Maitinimo išjungimas	Kai TV yra įjungtas, uždėkite pirštą ant valdymo svirties mygtuko ir paspauskite jį vieną kartą kelioms sekundėms, tada atleiskite mygtuką.
	Garso reguliavimas	Jei uždėsite pirštą ant valdymo svirties mygtuko ir pastumiate jį į kairę arba dešinę pusę, galite reguliuoti garso lygį pagal savo pageidavimą.
	Programų valdymas	Jei uždėsite pirštą ant valdymo svirties mygtuko ir pastumiate jį į viršų arba apačią, galite slinkti per pageidaujamas išsaugotas programas.





! PASTABA

- Kai liečiate valdymo svirties mygtuką pirštais ir spaudžiate jį aukštyn, žemyn, į kairę arba į dešinę, nepaspauskite valdymo svirties mygtuko. Jei pirmiausia paspausite valdymo svirties mygtuką, negalėsite reguliuoti garsumo lygio ir išsaugotų programų.

Meniu reguliavimas

Kai TV yra įjungtas, vieną kartą paspauskite valdymo svirties mygtuką.

Galite koreguoti meniu elementus (⏻, ✕, 🏠) judindami vairalazdės mygtuką į kairę arba dešinę.

		IŠJUNGTI TV	Išjungiamas maitinimas.
		UŽVERTI	Išvalo visus ekrano rodmenis ir vėl grįžta į TV žiūrėjimo režimą.
		ĮVESTIS	Pakeičia įvesties šaltinį.

Televizoriaus kėlimas ir judinimas

Prieš judindami arba keldami televizorių, perskaitykite šią informaciją, kad nesubraižytumėte ir nepažeistumėte televizoriaus ir galėtumėte jį saugiai pervežti nepriklausomai nuo jo tipo ir dydžio.



DĖMESIO

- Visada stenkitės neliesi ekrano, kad jo nepažeistumėte.

- Televizorių rekomenduojama pervežti naudojant originalią televizoriaus pakuotę arba dėžę.
- Prieš judindami arba keldami televizorių, atjunkite jo maitinimo kabelį ir visus kitus kabelius.
- Kai laikote televizorių, ekranas turi būti nusuktas nuo jūsų, kad nesugadintumėte.



- Tvirtai laikykite televizorių už jo viršaus ir apačios. Jokiu būdu nelaikykite už skaidrios dalies, garsiakalbio ar garsiakalbio grotelių.

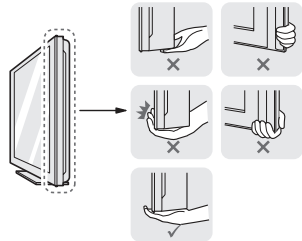

- Didelį televizorių gali pernešti mažiausiai 2 žmonės.
- Pernešdami televizorių rankomis laikykite jį taip, kaip parodyta šiame paveikslėlyje.

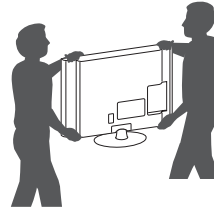

- Pernešdami televizorių stenkitės jo nekratyti ir per daug nepurtyti.
- Pernešdami televizorių laikykite jį vertikaliai, niekada neverskite ant šono ir nekreipkite į kairę ar dešinę.
- Nespauskite rėmo bloko per daug, nes jis gali susilankstyti / sulinkti ir sugadinti ekraną.

Montavimas ant stalo

- 1 Pakelkite ir pakreipkite televizorių į vertikalią padėtį.
 - Palikite (mažiausiai) 10 cm tarpą nuo sienos, kad užtikrintumėte tinkamą vėdinimą.

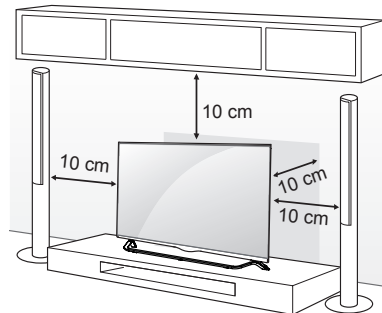

- 2 Prijunkite maitinimo kabelį prie elektros lizdo sienoje.



DĖMESIO

- Nestatykite televizoriaus šalia šilumos šaltinių, nes gali kilti gaisras ar būti padaryta kitokios žalos.

Kensingtono saugos sistemos naudojimas

(ši funkcija galima ne visuose modeliuose.)

- Pateiktas vaizdas gali skirtis nuo jūsų televizoriaus.

Kensingtono saugos sistemos jungtis yra televizoriaus galinėje pusėje. Daugiau informacijos apie montavimą ir naudojimą ieškokite su Kensingtono saugos sistema pateiktame vadove arba apsilankykite interneto svetainėje <http://www.kensington.com>.

Sujunkite Kensingtono saugos sistemos kabeliu televizorių ir stalą.

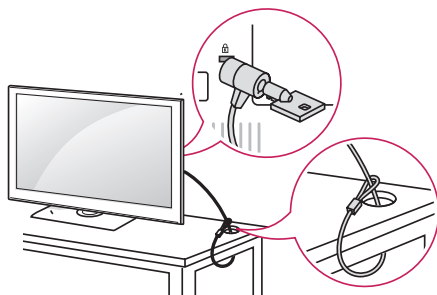
**Televizoriaus tvirtinimas prie sienos**

(Šios funkcijos nėra visuose modeliuose.)

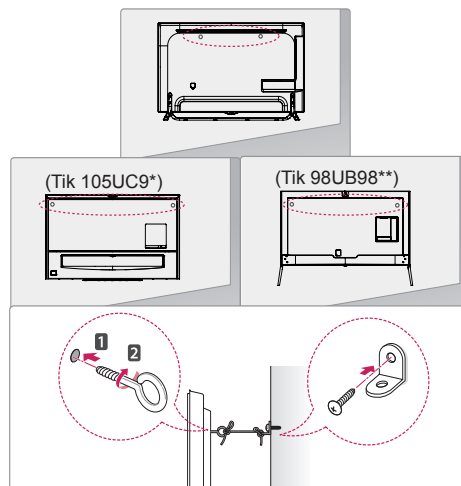

- 1 Galinėje televizoriaus pusėje įkiškite ir priveržkite varžtus su ašelėmis arba televizoriaus laikiklius ir varžtus.
 - Jei vietoj varžtų su ašelėmis įsukti varžtai, pirmiausia išsukite šiuos varžtus.
- 2 Pritvirtinkite sienos laikiklius varžtais prie sienos. Sutapatinkite sienos laikiklį ir televizoriaus gale esančius varžtus su ašomis.
- 3 Tvirtai sujunkite varžtus su ašomis ir sienos laikiklius tvirta virvute. Įsitikinkite, kad virvutė yra horizontali su plokščiu paviršiumi.

⚠ DĖMESIO

- Pasirūpinkite, kad vaikai neliptų arba nesikabintų ant televizoriaus.

⚠ PASTABA

- Naudokite paukštinimą ar spintelę, kurie būtų pakankamai stiprūs ir dideli, kad saugiai išlaikytų televizorių.
- Laikikliai, varžtai ir virvutės nepateikiami. Papildomų priedų galite įsigyti iš vietos pardavėjo.

Montavimas ant sienos

Pritvirtinkite atskirai įsigijamą tvirtinimo prie sienos laikiklį ant televizoriaus galinės pusės ir pritvirtinkite jį prie tvirtos sienos statmenai grindims. Jei norite televizorių kabinti ant kitų statybinių medžiagų, kreipkitės į kvalifikuotus meistrus.

LG rekomenduoja, kad montavimą atliktų kvalifikuotas profesionalus montuotojas.

Mes rekomenduojame naudoti LG prie sienos montuojamus laikiklius.

Kai nesinaudojate LG prie sienos montuojamais laikikliais, naudokite prie sienos montuojamus laikiklius, kurių atstumas pritvirtinimui prie sienos leistų sklandžiai prijungti išorinius įrenginius.

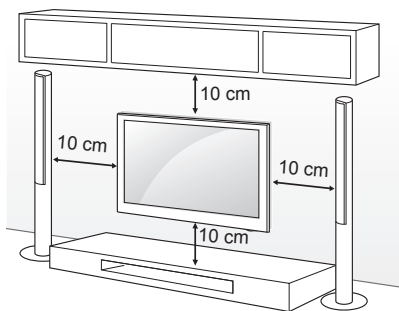

Įsitikinkite, kad naudojate VESA standartą atitinkančius sraigtus ir prie sienos tvirtinamus laikiklius. Standartiniai prie sienos tvirtinamų laikiklių rinkinių matmenys pateikiami šioje lentelėje.

Įsigijamas atskirai (Prie sienos tvirtinamas laikiklis)

Modelis	49/55UB85** 55UB95** 55UC97**	60UB85** 65UB93** 65UB95** 65UB98** 65UC97**
VESA (A x B)	400 x 400	400 x 400
Standartinis sraigtas	M6	M6
Sraigčių skaičius	4	4
Prie sienos tvirtinamas laikiklis	LSW440B MSW240	LSW440B

Modelis	79/84UB98**
VESA (A x B)	600 x 400
Standartinis sraigtas	M8
Sraigčių skaičius	4
Prie sienos tvirtinamas laikiklis	LSW640B

prie sienos tvirtinamas laikiklis		
LSW440B	MSW240	LSW640B

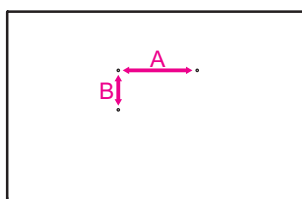

⚠ DĖMESIO

- Pirmiausia atjunkite maitinimą ir tik tuomet judinkite arba montuokite televizorių. Antraip gali ištikti elektros smūgis.
- Jeigu tvirtinate televizorių prie lubų arba pasvirusios sienos, jis gali nukristi ir sunkiai sužeisti.
Naudokite patvirtintą LG tvirtinimo prie sienos laikiklį ir kreipkitės į vietinį atstovą ar kvalifikuotą darbuotoją.
Jei naudojate trečiosios šalies tvirtinimo prie sienos laikiklį, garantija netaikoma.
- Nepriveržkite sraigtų per daug, nes taip galite pažeisti televizorių ir prarasti teises į garantinę priežiūrą.
- Naudokite VESA standartą atitinkančius sraigtus ir sieninius laikiklius. Bet kokiai žalai ar sužalojimams, atsiradusiems dėl netinkamo naudojimo arba netinkamų priedų naudojimo, garantija netaikoma.

! PASTABA

- Naudokite varžtus, kurie yra nurodyti VESA standartinių varžtų specifikacijose.
- Prie sienos tvirtinamo laikiklio rinkinyje yra montavimo vadovas ir reikalingos detalės.
- Prie sienos tvirtinamas laikiklis yra užsakomas atskirai. Papildomų priedų galite įsigyti iš vietos pardavėjo.
- Varžtų ilgis priklauso nuo prie sienos tvirtinamo laikiklio. Įsitinkinkite, kad naudojate tinkamo ilgio sraigtus.
- Jei reikia daugiau informacijos, žiūrėkite vadovą, pateikiamą su tvirtinimo prie sienos laikikliu.
- Tvirtindami trečiosios šalies tvirtinimo prie sienos laikiklį prie televizoriaus, įstatykite tvirtinimo prie sienos vidinius tarpiklius į televizoriaus tvirtinimo skyles, kad televizorius būtų vertikalus. Nenaudokite tarpiklių su LG tvirtinimo prie sienos laikikliu. (Tik UC97**)

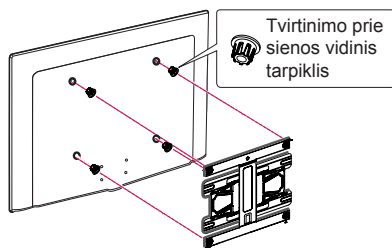

Iškylantis Garsiakalbis

(Tik 98UB98**)

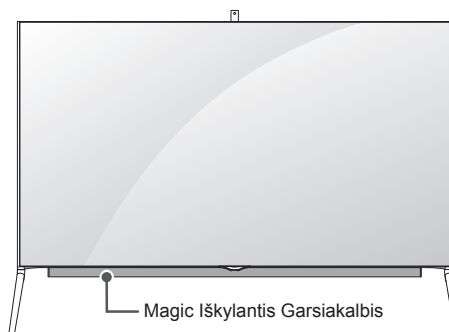

- 1 Kai TV yra ĮJUNGTA – iš TV išslenka jo viduje esantis paslėptas garsiakalbis.
- 2 Eikite į **Nuostatos** ⇒ **GARSAS** ⇒ **Garso išvestis** ⇒ **Iškylantis garsiakalbis**, kad nustatytumėte slankųjį garsiakalbį.
 - Vidinio slankiojo garsiakalbio veikimo metu nenaudokite per didelės jėgos, net taip galite sutrikdyti jo veikimą.
 - Kai žiūrite TV, pasirūpinkite, kad garsiakalbis būtų nustatytas į ATIDARYMO padėtį, nes kitaip garsas gali būti neįprastas ar iškraipytas.
- 3 Kai pernešate TV, pasirūpinkite, kad slankusis garsiakalbis būtų uždarytas. Jei vežimo metu slankusis garsiakalbis yra atidarytas, jis gali būti sugadintas ir dėl to gali sutrikti veikimas.
 - Jei norite uždaryti slankųjį garsiakalbį, eikite į **GARSAS** ⇒ **Garso išvestis** ⇒ **Iškylantis garsiakalbis**, pasirinkite **Atidarykite, kai televizorius yra įjungtas.** ir paspauskite MAITINIMO mygtuką.

⚠ DĖMESIO

- Kai veikia slankusis garsiakalbis (kai televizorius yra įjungtas / išjungtas), įsitinkite, kad vaikai nelaiko savo rankų arti veikiančio garsiakalbio dalių (televizoriaus apačioje) ir, kad po juo neropja.
 - Dėl garsiakalbio veikimo gali būti įtrauktos ir sužeistos jų rankos.

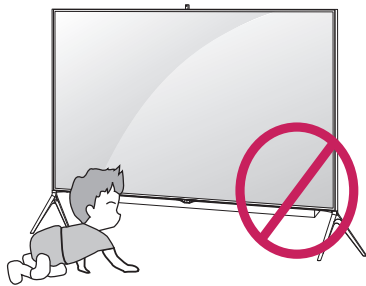

- Nelaikykite daiktų po televizoriumi.
 - Tai gali sukelti garsiakalbio veikimo dalių problemas.

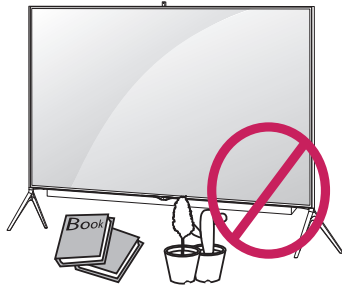
**Integruotos kameros naudojimas**

(Tik UB98**)

Naudodami TV integruotą kamerą galite paskambinti per „Skype“ su vaizdu arba naudoti judesio atpažinimo funkciją. Šis TV nepalaiko išorinės kameros.

! PASTABA

- Prieš naudodami integruotą kamerą, turite patvirtinti, kad esate atsakingi už tinkamą ir netinkamą kameros naudojimą pagal atitinkamus vietinius įstatymus, įskaitant ir baudžiamąją teisę.
- Tarp taikomų įstatymų yra asmeninės informacijos apsaugos įstatymas, kuris reglamentuoja asmeninės informacijos apdorojimą ir perdavimą, bei kameros naudojimą darbe ar kitose vietose reglamentuojantis įstatymas.
- Nenaudokite integruotos kameros įtartinoms, neteisėtoms arba moralės principus pažeidžiančioms veikloms vykdyti. Jei vieta ar renginys nėra vieši, fotografuojant gali reikėti leidimo. Rekomenduojame vengti šių situacijų :
 - (1) Nenaudokite kameros ten, kur kameros naudojimas yra aiškiai draudžiamas, pavyzdžiui, tualetuose, persirengimo kabinose, persirengimo patalpose arba apsaugos zonose.
 - (2) Nenaudokite kameros, jei toks naudojimas pažeidžia privatumą.
 - (3) Nenaudokite kameros, jei ją naudojant yra pažeidžiami atitinkami reglamentai ar įstatymai.

Integruotos kameros paruošimas

(Šios funkcijos nėra visuose modeliuose.)

- 1 Patraukite TV galinėje dalyje esantį griovelį.

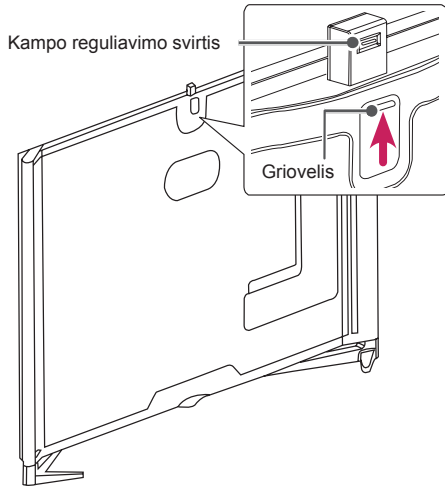

! PASTABA

- Prieš naudodami integruotą kamerą nuimkite apsauginę plėvelę.

- 2 Kameros pakreipimo kampą galite reguliuoti kampo reguliavimo svirtimi, esančia integruotos kameros galinėje pusėje.

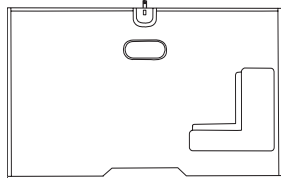
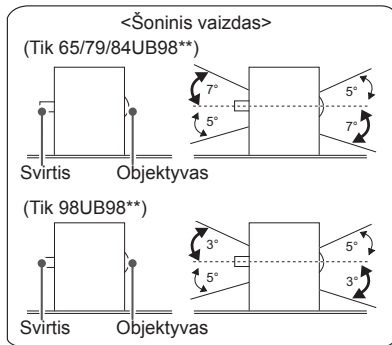

- 3 Nulenkite integruotą kamerą, kai jos nenaudojate.

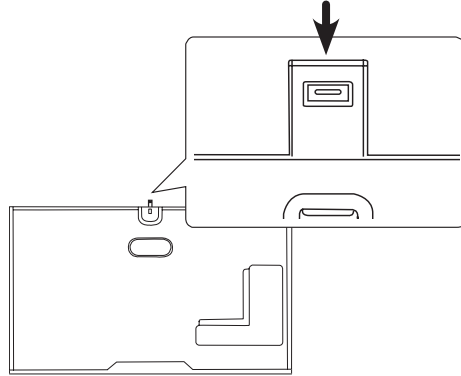

Integruotos kameros dalių pavadinimai

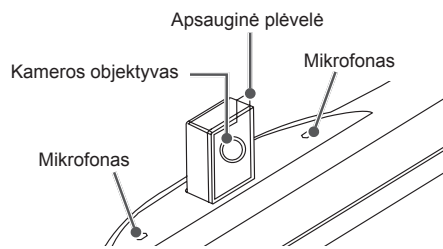

Kameros filmavimo atstumo tikrinimas

- 1 Paspauskite (**Namai**) mygtuką, kad gautumėte prieigą prie **Namai** meniu.
- 2 Pasirinkite **Kamera** ir paspauskite (**Ratukas (OK)**) mygtuką.

! PASTABA

- Naudojant judesio atpažinimo funkciją optimalus atstumas nuo kameros yra nuo 1,5 iki 4,5 m.

NUOTOLINIO VALDYMO PULTAS

Šiame vadove aprašymai pateikiami pagal nuotolinio valdymo pulto mygtukus. Atidžiai perskaitykite šį vadovą ir tinkamai naudokite televizorių. Norėdami pakeisti baterijas, atidarykite baterijų dangtelį, pakeiskite baterijas (1,5 V AAA), kad jų (+) ir (-) galai atitiktų ženklinimą skyrelio viduje, ir uždarykite baterijų dangtelį. Norėdami išimti baterijas atlikite įdėjimo veiksmus atvirkščia tvarka.

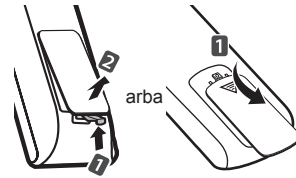

⚠ DĖMESIO

- Nenaudokite vienu metu senų ir naujų baterijų, nes taip galite sugadinti nuotolinio valdymo pultą.
- Nuotolinio valdymo pultelis nepridedamas nei vienoje iš pardavimo rinkų.

Nuotolinio valdymo pultą nukreipkite į televizoriaus nuotolinio valdymo jutiklį. (priklauso nuo modelio)

	<p>⏻ (MAITINIMAS) Įjungia arba išjungia televizorių.</p> <p>➔ INPUT Pakeičia įvesties šaltinį.</p> <p>Q. MENU Atveria sparčiojo meniu langus.</p> <p>SETTINGS Atveria pagrindinį meniu.</p> <p>INFO ⓘ Rodo informaciją apie dabartinę programą ir ekraną.</p> <p>📖 (Naudotojo vadova) Rodomas naudotojo vadovas.</p>
	<p>GUIDE Rodo programų vadovą.</p> <p>⏏ (tarpas) Atveria tuščią tarpą ekrano klaviatūroje.</p> <p>Q.VIEW Grįžta į prieš tai žiūrėtą programą.</p> <p>FAV Atveria mėgstamiausių kanalų sąrašą.</p> <p>3D Naudojamas norint žiūrėti 3D vaizdą. (priklauso nuo modelio)</p> <p>MUTE 🔇 Nutildo visus garsus.</p> <p>+ / - Pritaiko garsumo lygį.</p> <p>^ P v Slenkama per įrašytas programasar kanalus.</p> <p>← PAGE → Pereinama prie ankstesnio arba kito ekrano.</p>
	<p>RECENT Rodo ankstesnę istoriją.</p> <p>🏠 SMART Įjungia „Namai“ meniu.</p> <p>📺 MY APPS Rodo programų sąrašą.</p> <p>Navigacijos mygtukai (aukštyn / žemyn / kairėn / dešinėn) Slenkama per meniu langus ir parinktis.</p> <p>OK Ⓞ Pasirenkami meniu ir parinktys ir patvirtinama jūsų įvestis.</p> <p>↶ BACK Grįžtama į ankstesnį lygmenį.</p> <p>LIVE MENU Rodomi sąrašai „Rekomenduojama“, „Programos“, „Paieška“ ir „Įrašyta“.</p> <p>EXIT Išvalo ekrano rodmenis ir grįžta į TV žiūrėjimo režimą.</p>
	<p>1 Spalvoti mygtukai Jais pasiekiamos specialios tam tikrų meniu langų funkcijos.</p> <p>(●): raudonas, (●●): žalias, (●●●): geltonas, (●●●●): mėlyna</p>
	<p>2 TELETEKSTO MYGTUKAI Šie mygtukai naudojami teletekstui įvesti.</p> <p>APP/* Pasirinkite norimą MHP TV meniu šaltinį. (Tik Italijoje) (priklauso nuo modelio)</p> <p>LIVE TV Grįžta į LIVE TV (tiesioginę TV).</p> <p>Valdymo mygtukai (■, ▶, II, ◀, ▶▶) Valdo „Premium“ turinį, „Time Machine^{Ready}“ arba „SmartShare“ meniu, arba „SIMPLINK“ suderinamus įrenginius (USB, „SIMPLINK“ ar „Time Machine^{Ready}“).</p> <p>REC/* Įrašymo paleidimo ir įrašo rodymo meniu. (tik Time Machine^{Ready} palaikantys modeliai)</p> <p>SUBTITLE Atkuria subtitrus, kuriems teikiate pirmenybę, jei įjungtas skaitmeninis režimas.</p> <p>AD Paspaudę AD mygtuką įjungsite garso aprašymo funkciją.</p> <p>TV/RAD Pasirenkama radijo, televizijos ir skaitmeninės televizijos programa.</p>

(priklauso nuo modelio)

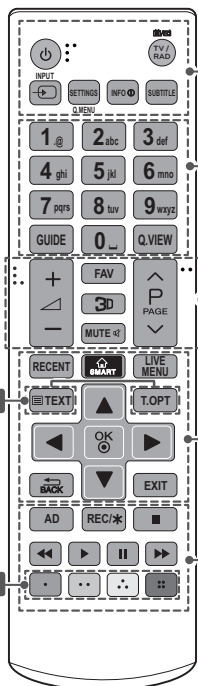

(MAITINIMAS) Įjungia arba išjungia televizorių.
 TV/RAD Pasirenkama radijo, televizijos ir skaitmeninės televizijos programa.
 INPUT Pakeičia įvesties šaltinį.
 SETTINGS Atveria pagrindinį meniu.
 Q. MENU Atveria sparčiojo meniu langus.
 INFO Rodo informaciją apie dabartinę programą ir ekraną.
 SUBTITLE Atkuria subtitrus, kuriems teikiate pirmenybę, jei įjungtas skaitmeninis režimas.
 GUIDE Rodo programų vadovą.
 (tarpas) Atveria tuščią tarpą ekrano klaviatūroje.
 Q.VIEW Grįžta į prieš tai žiūrėtą programą.
 FAV Atveria mėgstamiausių kanalų sąrašą.
 3D Naudojamas norint žiūrėti 3D vaizdą. (priklauso nuo modelio)
 MUTE Nutildo visus garsus.
 + - Pritaiko garsumo lygį.
 ^ P Slenkama per įrašytas programas ar kanalus.
 ^ PAGE v Pereinama prie ankstesnio arba kito ekrano.
 RECENT Rodo ankstesnę istoriją.
 SMART Įjungia „Namai“ meniu.
 LIVE MENU Rodomi sąrašai „Rekomenduojama“, „Programos“, „Paiška“ ir „Įrašyta“.
 1 TELETEKSTO MYGTUKAI Šie mygtukai naudojami teletekstui įvesti.
 Navigacijos mygtukai (aukštyn / žemyn / kairėn / dešinėn) Slenkama per meniu langus ir parinktis.
 OK Pasirenkami meniu ir parinktis ir patvirtinama jūsų įvestis.
 BACK Grįžtama į ankstesnį lygmenį.
 EXIT Išvalo ekrano rodmenis ir grįžta į TV žiūrėjimo režimą.
 AD Paspaužę AD mygtuką įjungsite garso aprašymo funkciją.
 REC/* Įrašymo paleidimo ir įrašo rodymo meniu. (tik Time Machine^{Ready} palaikantys modeliai)
 Valdymo mygtukai (■, ►, II, ◀, ▶) Valdo „Premium“ turinį, „Time Machine^{Ready}“ arba „SmartShare“ meniu, arba „SIMPLINK“ suderinamus įrenginius (USB, „SIMPLINK“ ar „Time Machine^{Ready}“).
 2 Spalvoti mygtukai Jais pasiekiamos specialios tam tikrų meniu langų funkcijos.
 (●): raudonas, (●●): žalias, (●●●): geltonas, (●●●●): mėlyna

STEBUKLINGO NUOTOLINIO VALDYMO PULTO FUNKCIJOS

Kai pasirodo pranešimas stebuklingo nuotolinio valdymo pulto baterija išsiekvojo. Pakeiskite bateriją*, pakeiskite bateriją.
Norėdami pakeisti baterijas, atidarykite baterijų dangtelį, pakeiskite baterijas (1,5 V AA), kad jų (+) ir (-) galai atitiktų ženklinį skyrelio viduje, ir uždarykite baterijų dangtelį. Naudodami nuotolinio valdymo pultą, nukreipkite jį į televizoriaus nuotolinio valdymo jutiklį.
Norėdami išimti maitinimo elementus, atlikite įdėjimo veiksmus atvirkščia tvarka.



DĖMESIO

- Nenaudokite vienu metu senų ir naujų baterijų, nes taip galite sugadinti nuotolinio valdymo pultą.

(Tik UB85**, UB93**, UB95**, UB98**, UC97**)

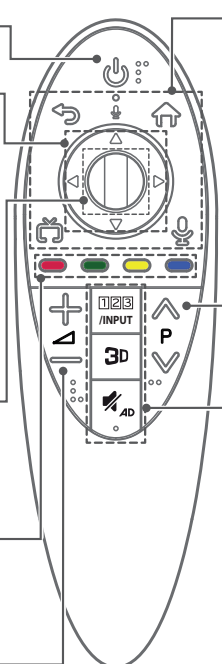

(MAITINIMAS)
Ijungia arba išjungia televizorių.

Navigation mygtukai
(aukštyn / žemyn / kairėn / dešinėn)
Paspauskite ratuko mygtuko centrą, kad pasirinktumėte meniu. Jei paspausite \triangle ∇ \triangleleft \triangleright mygtukus, kai naudojamas žymeklis, žymeklis iš ekrano dingis ir nuotolinio valdymo pultas MAGIC veiks kaip įprastas nuotolinio valdymo pultas. Norėdami vėl ekrane rodyti žymeklį, pakratykite nuotolinio valdymo pultą MAGIC iš kairės į dešinę.

Ratukas (OK)
Paspauskite ratuko mygtuko centrą, kad pasirinktumėte meniu. Programas galite keisti naudodami ratuko mygtuką.

Spalvoti mygtukai
Jais pasiekiamos specialios tam tikrų meniu langų funkcijos.
($\color{red}\bullet$) : Raudona, ($\color{green}\bullet$) : Žalia,
($\color{yellow}\bullet$) : Geltona, ($\color{blue}\bullet$) : Mėlyna

\oplus \triangleleft \rightarrow
Pritaiko garsumo lygį.

(ATGAL)
Grįžtama į ankstesnį ekraną.

(Namai)
Ijungia „Namai“ meniu.

(Išeiti iš Tiesioginės transliacijos)
Perjungia transliaciją (antena) ir kitas įvestis.

(Balso atpažinimas)

P
Slenkama per įrašytas programas ar kanalus.

1 2 3 / INPUT
Rodomas nuotolinis valdymas ekrane.
* Ijungia universalus valdymo meniu. (priklauso nuo modelio)
* Paspaudus ir palaikius mygtuką **1 2 3 / INPUT** bus rodomas meniu, kuriame bus galima pasirinkti prie TV prijungtą išorinį įrenginį.

3D
Naudojamas 3D vaizdui žiūrėti. (priklauso nuo modelio)

AD (NUTILDYMAS)
Nutildo visus garsus.
* Paspaudę ir palaikę mygtuką **AD** įjungsite garso aprašymo funkciją.

Balso atpažinimas

Norint naudoti balso atpažinimo funkciją, būtinas tinklo ryšys.



1. Paspauskite balso atpažinimo mygtuką.
2. Kai TV ekrano kairėje pasirodo balso funkcijos langas, pasakykite norimą tekstą.
 - Jei kalbėsite per greitai arba per lėtai, balso atpažinimo funkcija gali neveikti.
 - Nuotolinio valdymo pultelį MAGIC naudokite ne toliau nei 10 cm nuo veido.
 - Atpažinimo greitis gali skirtis ir priklauso nuo vartotojo savybių (balso, tarimo, intonacijos ir greičio) bei aplinkos (triukšmo ir televizoriaus garsumo nustatymo).

Stebuklingo nuotolinio valdymo pulto registravimas

Kaip užregistruoti nuotolinio valdymo pultą MAGIC

 (Ratukas)	<p>Norėdami naudoti nuotolinio valdymo pultą MAGIC, pirmiausia jį privalote susieti su TV.</p> <ol style="list-style-type: none"> 1 Į nuotolinio valdymo pultą MAGIC įdėkite maitinimo elementus ir įjunkite TV. 2 Nuotolinio valdymo pultą MAGIC nukreipkite į savo TV ir valdymo pultelyje paspauskite Ratukas (OK). <p>* Jeigu TV nepavyks užregistruoti nuotolinio valdymo pulto MAGIC, išjunkite ir įjunkite TV, tuomet bandykite dar kartą.</p>
---	--

Nuotolinio valdymo pulto MAGIC išregistravimas

 (ATGAL)  (Namai)	<p>Vienu metu penkioms sekundėms palaikykite nuspaudę mygtukus ATGAL ir Namai, kad galėtumėte atšaukti nuotolinio valdymo pulto MAGIC susiejimą su TV.</p> <p>* Paspaudus ir palaikus mygtuką Išeiti iš Tiesioginės transliacijos galėsite iškart atšaukti ir išregistruoti nuotolinio valdymo pultą MAGIC.</p>
--	--

Kaip naudoti stebuklingą nuotolinio valdymo pultą





- Švelniai papurtykite nuotolinio valdymo pultą MAGIC į dešinę ir kairę puses arba paspauskite mygtukus **Namai**, **INPUT** **3D** ir ekrane atsiras žymeklis. (Kai kuriuose TV modeliuose žymeklis bus rodomas, kai įjungsite ratuko mygtuką.)
- Jei žymeklis nenaudojamas tam tikrą laiką arba nuotolinio valdymo pultas MAGIC yra pastatomas ant plokščio paviršiaus, žymeklis dings.
- Jeigu žymeklis sklandžiai neveikia, jį iš naujo nustatyti galite nukėlę į ekrano kampą.
- Nuotolinio valdymo pultas MAGIC turi įvairių funkcijų, todėl jo maitinimo elementai išseikvojami greičiau nei įprastinio pultelio.

Atsargumo priemonės, kurių reikia imtis naudojant stebuklingą nuotolinio valdymo pultą

- Naudokite nuotolinio valdymo pultą, neviršydami maksimalaus ryšio atstumo (10 m). Jei nuotolinio valdymo pultą naudosite didesniu atstumu arba jam trukdys koks nors objektas, gali kilti ryšio sutrikimų.
- Ryšio sutrikimų gali kilti ir dėl šalia esančių įrenginių. Elektros prietaisai, pvz., mikrobangų krosnelė arba belaidis LAN gaminys, gali sukelti trikdžių, nes jie naudoja tą patį diapazoną (2,4 GHz) kaip ir stebuklingas nuotolinio valdymo pultas.
- Stebuklingą nuotolinio valdymo pultą numetus arba stipriai sutrenkus, jį galima sugadinti arba jis gali pradėti blogai veikti.
- Pasisaugokite, kad naudodami stebuklingą nuotolinio valdymo pultą neatsitrenktumėte į šalia esančius baldus ar žmones.
- Gamintojas ir montuotojas negali teikti paslaugos, susijusios su žmonių sauga, nes taikomas belaidis įrenginys gali sukelti elektros bangų trikdžius.
- Rekomenduojama, kad prieigos taškas (AP) būtų toliau nei per 1 m nuo televizoriaus. Jei AP bus įrengtas arčiau nei per 1 m, dėl dažnių trikdžių stebuklingas nuotolinio valdymo pultas gali neveikti taip, kaip tikėtasi.

NAUDOTOJO VADOVO NAUDOJIMAS

Naudotojo vadovas suteikia galimybę lengviau pasiekti išsamią informaciją apie televizorių.

- 1 Paspauskite  (**Namai**) mygtuką, kad gautumėte prieigą prie **Namai** meniu.
- 2 Pasirinkite **Naudotojo vadovas** ir paspauskite  **Ratukas (OK)**.



PASTABA

- Be to, galite pasiekti naudotojo vadovą paspausdami  (**Naudotojo vadovas**) nuotolinio valdymo pulte. (Priklauso nuo modelio)

TECHNINĖ PRIEŽIŪRA

Televizoriaus valymas

Reguliariai valykite savo televizorių, kad užtikrintumėte geriausią jo veikimą ir pailgintumėte eksploataavimo trukmę.

DĖMESIO

- Prieš pradėdami būtinai išjunkite maitinimą ir atjunkite maitinimo kabelį ir visus kitus kabelius.
- Jei ilgą laiką televizorius bus paliktas be priežiūros ir nenaudojamas, atjunkite maitinimo kabelį iš sieninio elektros lizdo, kad išvengtumėte galimos žalos dėl žaibo ar elektros energijos pertrūkių.

Ekranas, rėmas, korpusas ir stovas

- Norėdami nuvalyti dulkes, nušluostykite paviršių sausu, švairiu ir minkštu audiniu.
- Norėdami pašalinti didelius nešvarumus, nušluostykite paviršių švariame vandenyje arba praskiestame švelniame valiklyje sudrėkintu audiniu. Tuomet iškart nušluostykite sausu audiniu.

DĖMESIO

- Visada stenkitės neliesti ekrano, kad jo nepažeistumėte.
- Nespauskite, netrinkite ir nedaužykite ekrano paviršiaus nagais ar aštriu daiktu, nes galite subraižyti ekraną ir sukelti vaizdo iškraipymus.
- Nenaudokite chemikalų, nes jie gali sugadinti gaminį.
- Nepurškite ant paviršiaus skysčių. Jei į televizorių pateks vandens, gali kilti gaisras, elektros smūgis arba gedimas.

Maitinimo laidas

Reguliariai šalinkite susikaupusias dulkes ir purvą nuo maitinimo kabelio.

GEDIMŲ ŠALINIMAS

Problema	Sprendimas
Nepavyksta valdyti televizoriaus nuotolinio valdymo pultu.	<ul style="list-style-type: none"> Patikrinkite gaminio nuotolinio valdymo jutiklį ir pabandykite dar kartą. Patikrinkite, ar tarp gaminio ir nuotolinio valdymo pulto nėra kliūčių. Patikrinkite, ar baterijos dar veikia ir yra tinkamai įdėtos (+ prie +, - prie -).
Nėra nei vaizdo, nei garso.	<ul style="list-style-type: none"> Patikrinkite, ar gaminys yra įjungtas. Patikrinkite, ar maitinimo kabelis įjungtas į sieninį elektros lizdą. Patikrinkite, ar nėra problemų dėl sieninio elektros lizdo, prijungdami prie jo kitus gaminius.
Televizorius netikėtai išsijungia.	<ul style="list-style-type: none"> Patikrinkite maitinimo valdymo nustatymus. Gali būti pertrauktas elektros tiekimas. Patikrinkite, ar funkcija Autom. budėjimas (priklauso nuo modelio) / Išsijungimo laikmatis / Išjungimo laikas yra aktyvuota pasirinkus LAIKAS nustatymus. Jei įjungus televizorių jis negaus jokio signalo, po 15 minučių televizorius išsijungs automatiškai.
Kai jungiama prie kompiuterio (HDMI / DVI), rodoma „Nėra signalo“ arba „Netinkamas formatas“.	<ul style="list-style-type: none"> Išjunkite / įjunkite TV naudodami nuotolinio valdymo pultą. Iš naujo prijunkite HDMI kabelį. Perkraukite kompiuterį, kai TV yra įjungtas.

SPECIFIKACIJOS

(Tik UB85**, UB93**, UB95**, UC97**)

Belaidžio modulio (LGSBW41) specifikacijos			
Belaidžio LAN		„Bluetooth“	
standartinis	IEEE 802.11a/b/g/n	standartinis	„Bluetooth“ versija 3.0
Dažnių diapazonas	2400–2483,5 MHz 5150–5250 MHz 5725–5850 MHz (Skirta ne ES)	Dažnių diapazonas	2400–2483,5 MHz
Išvesties galia (maks.)	802.11a: 13 dBm 802.11b: 15 dBm 802.11g: 14 dBm 802.11n – 2,4GHz: 16 dBm 802.11n – 5GHz: 16 dBm	Išvesties galia (maks.)	10 dBm ar mažesnė
<ul style="list-style-type: none"> Kadangi atskirose šalyse gali būti naudojamas skirtingas dažnių kanalas, naudotojas negali keisti ar reguliuoti veikimo dažnių, šis produktas nustatytas naudoti su vietine dažnių lentele. Šis įrenginys turi būti montuojamas ir naudojamas išlaikant ne mažesnę nei 20 cm atstumą tarp įrenginio ir jūsų kūno. Tai taikoma naudotojo aplinkos rekomendacijoms. 			
			

(Tik UB98**)

Belaidžio LAN modulio (LGSWF41) specifikacijos	
standartinis	IEEE 802.11a/b/g/n/ac
Dažnių diapazonas	2400–2483,5 MHz 5150–5250 MHz 5725–5850 MHz (Skirta ne ES)
Išvesties galia (maks.)	802.11a: 14.5 dBm 802.11b: 16 dBm 802.11g: 13.5 dBm 802.11n - 2,4GHz: 14 dBm 802.11n - 5GHz: 15.5 dBm 802.11ac - 5GHz : 16 dBm
<ul style="list-style-type: none"> • Kadangi atskirose šalyse gali būti naudojamas skirtingas dažnių kanalas, naudotojas negali keisti ar reguliuoti veikimo dažnių, šis produktas nustatytas naudoti su vietine dažnių lentele. • Šis įrenginys turi būti montuojamas ir naudojamas išlaikant ne mažesnę nei 20 cm atstumą tarp įrenginio ir jūsų kūno. Tai taikoma naudotojo aplinkos rekomendacijoms. 	
CE 0197 	
„Bluetooth“ modulio (BM-LDS401) specifikacijos	
standartinis	„Bluetooth“ versija 3.0
Dažnių diapazonas	2400–2483,5 MHz
Išvesties galia (maks.)	10 dBm ar mažesnė



LIETOTĀJA ROKASGRĀMATA LED TV*

* LG LED TV lieto LCD ekrānu ar
LED fona apgaismojumu.

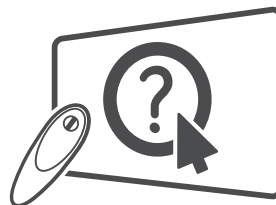

Noklikšķiniet! Lietotāja rokasgrāmata

Pirms ierīces izmantošanas rūpīgi izlasiet šo rokasgrāmatu
un saglabājiet to turpmākai uzziņai.

www.lg.com

SATURA RĀDĪTĀJS

3 LICENCES

3 ATKLĀTĀ PIRMKODA PROGRAMMATŪRAS PAZIŅOJUMS

3 ĀRĒJO VADĪBAS IERĪČU IESTATĪŠANA

4 DROŠĪBAS NORĀDĪJUMI

- 11 - 3D attēlveidošanas skatīšanās (tikai 3D modeļiem)

13 UZSTĀDĪŠANAS PROCEDŪRA

13 MONTĀŽA UN SAGATAVOŠANA

- 13 Izsaiņošana
 17 Jāiegādājas atsevišķi
 18 Detaļas un pogas
 20 - Kursorsvires pogas izmantošana
 21 Televizora ceļšana un pārvietošana
 21 Uzstādīšana uz galda
 23 Uzstādīšana pie sienas
 24 Izbīdāms skaļrunis
 25 Iebūvētās kameras lietošana
 26 - Iebūvētās kameras sagatavošana
 26 - Iebūvētās kameras daļu nosaukumi
 26 - Kameras filmēšanas diapazona pārbaude

27 TĀLVADĪBAS PULTS

29 MAĢISKĀS TĀLVADĪBAS PULTS FUNKCIJAS

- 30 Maģiskās tālvadības pults reģistrēšana
 30 Maģiskās tālvadības pults lietošana
 31 Piesardzības pasākumi maģiskās tālvadības pults lietošanā

32 LIETOTĀJA CEĻVEŽA LIETOŠANA

32 TEHNISKĀ APKOPE

- 32 Televizora tīrīšana
 32 - Ekrāns, ietvars, korpuss un statnis
 32 - Strāvas vads

33 PROBLĒMU NOVĒRŠANA

33 SPECIFIKĀCIJAS



BRĪDINĀJUMS

- Ignorējot brīdinājuma paziņojumu, varat gūt nopietnas traumas, turklāt pastāv negadījuma vai nāves risks.



UZMANĪBU!

- Ignorējot piesardzības paziņojumu, varat gūt vieglas traumas, un var tikt radīti ierīces bojājumi.



PIEZĪME

- Piezīme palīdz izprast ierīces darbību un to droši lietot. Pirms ierīces lietošanas, lūdz, rūpīgi izlasiet piezīmi.

LICENCES

Atbalstītās licences dažādiem modeļiem var atšķirties. Lai iegūtu papildinformāciju par licencēm, apmeklējiet tīmekļa vietni www.lg.com.



ATKLĀTĀ PIRMKODA PROGRAMMATŪRAS PAZIŅOJUMS

Lai saņemtu pirmkodu saskaņā ar GPL, LGPL, MPL un citām pirmkoda licencēm, kas ir iekļautas šajā ierīcē, lūdzu, apmeklējiet tīmekļa vietni <http://opensource.lge.com>.

Papildus pirmkodam varat lejupielādēt visus atbilstošos licences nosacījumus, garantijas atrunas un autortiesību paziņojumus.

LG Electronics pēc pieprasījuma (rakstot uz e-pasta adresi opensource@lge.com) pirmkodu piegādās arī CD-ROM formātā par maksu, kas sedz tālāk norādītās izplatīšanas veikšanas izmaksas (piemēram, datu nesēja, piegādes un apstrādes izmaksas). Šis piedāvājums ir spēkā trīs (3) gadus no ierīces iegādes datuma.

ĀRĒJO VADĪBAS IERĪČU IESTATĪŠANA

Lai iegūtu informāciju par ārējās vadības ierīces iestatīšanu, apmeklējiet vietni www.lg.com.

DROŠĪBAS NORĀDĪJUMI



Pirms ierīces lietošanas, lūdzu, rūpīgi izlasiet turpmākās norādes par piesardzības pasākumiem.



BRĪDINĀJUMS



- Nenovietojiet televizoru un tālvadības pulti šādās vietās:
 - tiešos saules staros;
 - telpā ar augstu mitruma līmeni, piemēram, vannas istabā;
 - siltuma avotu, piemēram, plīts un citu sildierīču, tuvumā;
 - virtuves letes vai mitrinātāju tuvumā, kur ierīce var tikt pakļauta tvaika vai eļļas iedarbībai;
 - vietā, kur ierīce ir pakļauta lietuvu un vēja iedarbībai;
 - ūdens trauku, piemēram, vāžu, tuvumā.

Neievērojot šos nosacījumus, varat izraisīt ugunsgrēku, elektriskās strāvas triecienu, radīt ierīces bojājumus vai deformāciju.



- Nenovietojiet ierīci putekļainās vietās. Tas var radīt ugunsbīstamību.



- Atvienojiet ierīci, izmantojot elektrotīkla kontaktdakšu. Kontaktdakšai ir jābūt viegli pieejamai.



- Neaiztieciot elektrotīkla kontaktdakšu ar slapjām rokām. Turklāt, ja vada kontakti ir slapji vai putekļaini, nosusiniet kontaktdakšu vai noslaukiet putekļus. Pārlieta mitruma dēļ varat gūt nāvējošu elektrotraumu.

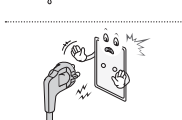

- Pārbaudiet, vai strāvas vads ir pievienots iezemētam elektrotīklam (izņemot neiezemētas ierīces). Varat gūt nāvējošu elektrotraumu vai traumu.



- Strāvas vadam ir jābūt pilnīgā darba kārtībā. Ja strāvas vads nav pilnīgā darba kārtībā, var izcelties ugunsgrēks.



- Nodrošiniet, lai strāvas vads nesaskartos ar karstiem priekšmetiem, piemēram, sildītāju. Tas var izraisīt ugunsgrēku vai elektriskās strāvas triecienu.



- Nenovietojiet smagus priekšmetus vai pašu ierīci uz tās strāvas vadiem. Neievērojot šo nosacījumu, varat izraisīt ugunsgrēku vai elektriskās strāvas triecienu.



- Antenas kabeļa ievadu telpā no āra izlokiet tā, lai nepieļautu lietus ūdens ieplūšanu telpā.

Ūdens ieplūšana var radīt ierīces bojājumus un izraisīt elektriskās strāvas triecienu.



- Uztādot televizoru pie sienas, nodrošiniet, lai strāvas un signāla kabeļi nekarātos televizora aizmugurē.

Tas var izraisīt ugunsgrēku vai elektriskās strāvas triecienu.

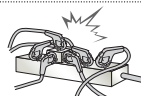

- Vienai sienas kontaktligzdai nepievienojiet pārāk daudz elektroierīču.

Pārkaršanas rezultātā var izcelties ugunsgrēks.

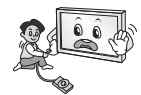

- Pievienojot ārējas ierīces, uzmaniet, lai ierīce nenokrīt vai neapgāžas.

Tas var izraisīt traumas vai radīt ierīces bojājumus.



- Iepakojuma pretmitruma materiālu vai vinila iepakojumu glabājiet bērniem nepieejamā vietā.

Pretmitruma materiāls ir bīstams, to norijot. Ja nejaušības dēļ tas tiek norīts, izraisiet personai vemšanu un dodieties uz tuvāko slimnīcu. Turklāt vinila iepakojums var izraisīt nosmakšanu. Glabājiet to bērniem nepieejamā vietā.



- Neļaujiet bērniem rāpties uz televizora vai karāties tajā.

Televizors var nogāzties un radīt nopietnas traumas.



- Atbrīvojieties no izlietotajām baterijām pārdomāti, lai nepieļautu, ka bērns tās norij.

Ja baterija ir norīta, nekavējoties vērsieties pie ārsta pēc palīdzības.



- Neievietojiet vadītāju (piemēram, metāla irbuli) vienā strāvas vada galā, ja otrs tā gals ir pievienots sienas ieejas terminālim. Turklāt neskarieties pie strāvas vada uzreiz pēc tā pievienošanas sienas ieejas terminālim.

Tādējādi varat gūt nāvējošu elektrotraumu.
(atkarībā no modeļa)



- Nenovietojiet un neglabājiet viegli uzliesmojošas vielas ierīces tuvumā.

Pastāv sprādziena vai ugunsgrēka bīstamība, ko var izraisīt neuzmanīga apiešanās ar viegli uzliesmojošām vielām.



- Nemetiet ierīcē metāla priekšmetus, piemēram, monētas, matu sprādzes, irbulišus vai vadus, kā arī viegli uzliesmojošas lietas, piemēram, papīru un sērķociņus. Īpaša uzmanība ir jāpievērš, bērniem esot ierīces tuvumā.

Iespējams elektriskās strāvas trieciens, aizdegšanās vai traumu risks. Ja ierīcē nokļūst svešķermenis, atvienojiet strāvas vadu no kontaktligzdas un sazinieties ar klientu apkalpošanas centru.



- Nesmidziniet uz ierīces ūdeni un neberziet to ar viegli uzliesmojošu vielu (atšķaidītāju vai benzolu). Šāda rīcība var izraisīt ugunsgrēku vai elektriskās strāvas triecienu.



- Nepakļaujiet ierīci triecieniem un nepieļaujiet, ka tajā iekrīt vai uz ekrāna uzkrīt priekšmeti. Tādējādi varat gūt traumas, vai ierīcei var tikt radīti bojājumi.



- Nekad neskarieties pie šīs ierīces vai antenas pērkonu negaisa vai zibens laikā. Tādējādi varat gūt nāvējošu elektrotraumu.

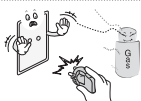

- Neskarieties pie sienas kontaktligzdas, kad radusies gāzes noplūde. Atveriet logus un izvēdiniet telpu. Tas var izraisīt ugunsgrēku vai aizdegšanos no dzirksteles.



- Neizjauciet, neremontējiet un nepārveidojiet ierīci paša spēkiem. Šāda rīcība var izraisīt ugunsgrēku vai elektriskās strāvas triecienu. Lai veiktu pārbaudi, kalibrēšanu vai remontu, sazinieties ar klientu apkalpošanas centru.



- Ja rodas kāda no tālāk minētajām situācijām, nekavējoties atvienojiet ierīci no elektrotīkla kontaktligzdas un sazinieties ar vietējo klientu apkalpošanas centru.
 - Ierīce tikusi pakļauta triecienam
 - Ierīce ir bojāta
 - Ierīcē ir nokļuvuši svešķermeņi
 - Ierīce rada dūmus vai neparastu smaku
 Tas var izraisīt ugunsgrēku vai elektriskās strāvas triecienu.



- Ja plānojat ierīci nelietot ilgu laiku, atvienojiet strāvas vadu no ierīces. Uzkrājušies putekļi var izraisīt ugunsgrēku, vai izolācijas pasliktināšanās var izraisīt elektrības noplūdi, elektriskās strāvas triecienu vai ugunsgrēku.



- Ierīce nedrīkst atrasties vietās, kur tai var uzpīlēt vai uzšļakstīties šķidrums, un uz ierīces nedrīkst novietot priekšmetus ar šķidrumu, piemēram, vāzes.

- Neuzstādiet šo produktu pie sienas, ja tas varētu tikt pakļauts eļļas vai eļļas dūmu ietekmei. Tas var sabojāt produktu un izraisīt tā nokrišanu.

UZMANĪBU!

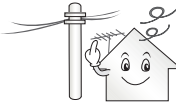

- Uzstādiet ierīci vietā, kur nav radioviļņu.



- Starp ārējo antenu un elektrotīkla līniju ir jābūt pietiekamam attālumam, lai līnija netiktu skarta, pat ja antena nogāžas. Tas var radīt elektriskās strāvas triecienu.

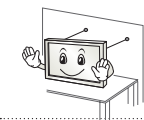

- Neuzstādiet ierīci nedrošās vietās, piemēram, uz nestabiliem plauktiem vai slīpām virsmām. Novietojiet to arī vietās, kuras pakļautas vibrācijai vai kur ierīci nevar pilnīgi atbalstīt. Pretējā gadījumā ierīce var nokrist vai apgāzties, tādējādi radot traumu vai ierīces bojājumus.



- Ja uzstādāt televizoru uz statņa, ir jānodrošina papildu līdzekļi, lai nepieļautu ierīces apgāšanos. Pretējā gadījumā ierīce var nogāzties, tādējādi radot traumas.

- Ja plānojat ierīci stiprināt pie sienas, tās aizmugurē pievienojiet VESA standartam atbilstošu stiprinājuma mehānismu (papildu detaļas). Ja ierīcei pievienojat sienas stiprinājuma kronšteina komplektu (papildu detaļas), piestipriniet to rūpīgi, lai ierīce nenokristu.

- Izmantojiet tikai ražotāja norādīto papildaprīkojumu/piederumus.



- Uzstādot antenu, konsultējieties ar kvalificētu tehniķi. Pretējā gadījumā varat izraisīt ugunsbīstamību vai elektriskās strāvas trieciena risku.

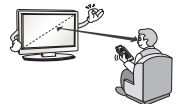

- Skatoties televizoru, ieteicams atrasties attālumā, kas ir 2–7 reizes lielāks par ekrāna diagonāles garumu. Ilgstoša televizora skatīšanas var veicināt redzes miglošanos.

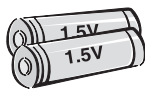

- Lietojiet tikai norādītā veida baterijas. Pretējā gadījumā varat radīt tālvadības pults bojājumus.

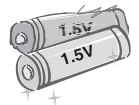

- Vienlaikus nelietojiet jaunu un vecu bateriju. Tas var veicināt bateriju pārkaršanu vai iztecēšanu.

- Baterijas nedrīkst pakļaut pārmērīgam karstumam, piemēram, neturiet tās tiešos saules staros, neglabājiet pie atklātas uguns un elektriskajiem sildītājiem.
- NEIEVIETOJIET nelādējamas baterijas lādēšanas ierīcē.



- Uzmaniet, lai starp tālvadības pultī un tās sensoru neatrastos priekšmeti.



- Tālvadības pults signālu var traucēt saules vai cita spēcīga gaisma. Šādā gadījumā aptumšojiet telpu.

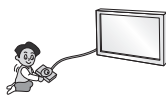

- Pievienojot ārējas ierīces, piemēram, videospēļu konsoles, pārbaudiet, vai savienojuma vadi ir pietiekami gari. Pretējā gadījumā ierīce var apgāzties, tādējādi radot traumas vai ierīces bojājumus.



- Neieslēdziet/neizslēdziet ierīci, pievienojot strāvas vadu sienas kontaktligzdai vai atvienojot no tās (neizmantojiet kontaktdakšu slēdža vietā). Tādējādi varat radīt mehānisku bojājumu vai izraisīt elektriskās strāvas triecienu.

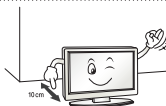

- Lūdzu, ievērojiet tālāk izklāstītās uzstādīšanas norādes, lai novērstu ierīces pārkaršanu.
 - Attālumam starp ierīci un sienu ir jābūt lielākam par 10 cm.
 - Nenovietojiet ierīci vietā, kur nav ventilācijas (piem., grāmatplauktā vai sienas skapī).
 - Neuzstādiet ierīci uz paklāja vai polsterējuma.
 - Pārbaudiet, vai ventilācijas atveres nenosedz galdauts vai aizkars.

Pretējā gadījumā varat izraisīt ugunsgrēku.

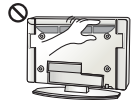

- Uzstādot televizoru pie sienas, nodrošiniet, lai strāvas un signāla kabeli nekarātos televizora aizmugurē. Tas var izraisīt ugunsgrēku vai elektriskās strāvas triecienu.

- Periodiski pārbaudiet ierīces vadu, un, ja tā izskats liecina par bojājumu vai nolietojumu, atvienojiet to no strāvas avota, pārtrauciet ierīces lietošanu un nomainiet vadu pret tieši tādu pašu pilnvarota apkopes veicēja rezerves vadu.



- Nepieļaujiet putekļu uzkrāšanos uz strāvas vada kontaktiem vai kontaktligzdā. Tas var radīt ugunsbīstamību.



- Sargiet strāvas vadu no fiziskas vai mehāniskas nepareizas lietošanas — savērpšanās, mezgļiem, saspiešanas, ievēršanas durvīs un samīšanas. Pievērsiet uzmanību kontaktdakšām, sienas kontaktligzdām, kā arī vietai, kur vads iznāk no ierīces.



- Nespiediet paneli stingri ar plaukstu vai asu priekšmetu, piemēram, naglu, zīmulī vai pildspalvu, un neskrāpējiet to.



- Nepieskarieties ekrānam un ilgstoši neturiet pie tā pirkstu(s). Šādi ekrānā varat radīt īslaicīgu kropļojumu.



- Tīrot ierīci un tās sastāvdaļas, vispirms atvienojiet strāvas vadu un notīriet ierīci ar mīkstu drāniņu. Pārmērīgi spiežot, iekārtu varat saskrāpēt vai radīt krāsu bojājumus. Nesmidziniet uz ierīces ūdeni un netīriet to ar slapju drāniņu. Nekad neizmantojiet stiklu tīrāmo līdzekli, automašīnu vai rūpniecisko spodrinātāju, abrazīvu līdzekli vai vasku, benzolu, spirtu u. c. līdzekli, kas var radīt ierīces un tās paneļa bojājumus. Neievērojot šo nosacījumu, varat izraisīt ugunsgrēku, elektriskās strāvas triecienu vai ierīces bojājumus (deformāciju, koroziju vai defektus).

- Kamēr šī ierīce ir pievienota maiņstrāvas sienas kontaktligzdai, tā nav atvienota no maiņstrāvas enerģijas avota, pat ja izslēdzat ierīci ar SLĒDZI.



- Atvienojot strāvas vadu, satveriet kontaktdakšu un izvelciet to no kontaktligzdas. Ja strāvas vada iekšējās dzīslas ir atvienojušās, tas var izraisīt ugunsgrēku.



- Pārvietojot ierīci, vispirms to izslēdziet. Pēc tam atvienojiet strāvas vadus, antenas kabeļus un visus savienojuma vadus. Televizors vai strāvas vads var tikt bojāts, tādējādi radot ugunsgrēka vai elektriskās strāvas trieciena bīstamību.



- Pārvietojot vai izsaiņojot ierīci, strādājiet vismaz divatā, jo ierīce ir smaga. Pretējā gadījumā varat gūt traumas.



- Reizi gadā sazinieties ar klientu apkalpošanas centru, lai iztīrītu ierīces iekšējās detaļas. Uzkrājušies putekļi var izraisīt mehāniskus bojājumus.



- Visus apkopes darbus uzticiet kvalificētiem apkopes darbiniekiem. Apkope ir nepieciešama, ja ierīce jebkādā veidā tikusi bojāta — bojāts strāvas vads vai kontaktdakša, ierīcei uzliets šķidrums vai tajā iekrituši priekšmeti, ierīce nokļuvusi lietū vai slapjumā, tā nedarbojas, kā paredzēts, vai tikusi nomesta.



- Ja ierīce pieskaroties šķiet auksta, ieslēdzot tā var īsi nomirgot. Tas ir normāla parādība; ar ierīci nekas nav noticis.



- Ierīces panelis ir augstās tehnoloģijas izstrādājums ar augstu izšķirtspēju — no diviem līdz sešiem miljoniem pikseļu. Uz paneļa, iespējams, redzēsiet sīkus melnus un/vai spilgtus krāsainus (sarkanus, zilus vai zaļus) punktiņus 1 ppm izmērā. Tas nenorāda uz nepareizu darbību un neietekmē ierīces veiktspēju un drošumu. Šāda parādība ir novērojama arī trešo pušu ierīcēm, un uz to neattiecas apmaiņas vai atbildības nosacījumi.



- Panelim atkarībā no skatīšanās pozīcijas (no kreisās/labās puses/no augšas/apakšas) var būt atšķirīgs spilgtums un krāsa. Tas rodas paneļa īpatnību dēļ. Tas nav saistīts ar ierīces veiktspēju, un tā nav nepareiza ierīces darbība.



- Ja ekrānā ilgāku laiku ir redzams nekustīgs attēls (piem., apraides kanāla logotips, ekrāna izvēlne, videospēles aina), tas ilgākā laika periodā var radīt ekrāna bojājumu, kā rezultātā attēls tiek aizturēts — notiek tā saucamā attēla pielipšana. Attēla pielipšana ierīces garantijas nosacījumos nav ietverta. Izvairieties no ilgstošas (2 stundas vai ilgāk LCD ekrānā, 1 stundu vai ilgāk plazmas ekrānā) fiksēta attēla rādīšanas ekrānā. Turklāt, ja ilgstoši skatāties televizoru attēla attiecībā 4:3, attēla pielipšana var veidoties paneļa malās. Šāda parādība ir novērojama arī trešo pušu ierīcēm, un uz to neattiecas apmaiņas vai atļūdzības nosacījumi.
- **Atskaņotā skaņa**
„Kraķšņošs” troksnis: kraķšņošu troksni, kas dzirdams, skatoties vai izslēdzot televizoru, rada plastmasas termiska saraušanās temperatūras un mitruma ietekmē. Šis skaņa parasti ir novērojama izstrādājumiem, kam nepieciešama termiska deformācija. Elektroshēmas/paneļa dūkoņa: nelielu troksni rada ātras darbības pārslēgs, kas ierīces darbībai nodrošina lielu strāvas apjomu. Dažādām ierīcēm skaņa atšķiras. Dzirdamā skaņa neietekmē šīs ierīces veiktspēju vai drošumu.
- Televizora tuvumā nelietojiet augstsprieguma elektropreces (piem., elektrisko moskītu pletni). Tas var izraisīt nepareizu izstrādājuma darbību.

3D attēlveidošanas skatīšanās (tikai 3D modeļiem)

BRĪDINĀJUMS

Skatīšanās vide

- Skatīšanas ilgums
 - Skatieties 3D saturu, ik pēc stundas atpūties 5–15 minūtes. Ilgstoša 3D satura skatīšanās var izraisīt galvassāpes, reiboni, nogurumu vai acu pārpūli.

Cilvēki ar gaismjutības problēmām vai hroniskām slimībām

- Dažiem lietotājiem, skatoties uz mirgojošu gaismu vai noteikta veida 3D satura attēlu, var rasties slimības saasinājumi vai neparasti simptomi.
- Neskatieties 3D video, ja jums ir slikta dūša, esat grūtniece un/vai jums ir kāda hroniska slimība, piemēram, epilepsija, sirdsdarbības traucējumi vai asinsspiediena slimība u. c.
- 3D saturu nav ieteicams skatīties tiem, kuri cieš no stereoakluma vai stereoanomālijas. Attēls var dubultoties vai skatīšanās var radīt diskomfortu.
- Ja šķielējat, ja jums ir ambliopija (vāja redze) vai astigmatisms, jums var rasties grūtības izjust dziļuma efektu un dubultattēlu dēļ varat ātri nogurt. Šādos gadījumos ir ieteicami biežāki skatīšanās pārtraukumi nekā vidēji nepieciešams pieaugušajiem.
- Ja redze labajā un kreisajā acī atšķiras, pirms 3D satura skatīšanās koriģējiet redzi.

Simptomi, kuru gadījumā ir jāpārtrauc vai jāatturas no 3D satura skatīšanās

- Neskatieties 3D saturu, ja jūtat nogurumu miega trūkuma, lielas darba slodzes vai pārmērīgas alkohola lietošanas dēļ.
- Ja jums ir šie simptomi, pārtrauciet skatīties 3D saturu un pietiekami atpūties, līdz simptomi izzūd.
 - Ja simptomi neizzūd, konsultējieties ar ārstu. Simptomi var būt galvassāpes, acābolu sāpes, reibonis, nelabums, paātrināta sirdsdarbība, aizmiglota redze, diskomforts, attēla dubultošanās, redzes traucējumi vai nogurums.

**UZMANĪBU!****Skatīšanās vide**

- Skatīšanās attālums
 - Skatoties 3D saturu, ieteicams atrasties no televizora attālumā, kas ir vismaz divas reizes lielāks par televizora diagonāles garumu. Ja jūtaties neērti, skatoties 3D saturu, pārvietieties tālāk no televizora.

Skatīšanās vecums

- Zīdaiņi/bērni
 - Vecumā līdz 6 gadiem lietot/skatīties 3D saturu ir aizliegts.
 - Bērni vecumā līdz 10 gadiem var pārmēru aizrauties, jo viņu redze ir attīstības posmā (piemēram, var mēģināt skat ekrānu vai iet ekrānā). Bērniem, kuri skatās 3D saturu, ir jāpievērš īpaša papildu uzmanība.
 - Bērniem ir spēcīgāka 3D attēlu binokulārās atšķirības uztvere nekā pieaugušajiem, jo viņiem attālums starp acīm ir mazāks nekā pieaugušajiem. Tādēļ, skatoties vienu un to pašu 3D attēlu, bērniem būs lielāks stereoskopiskais dziļums nekā pieaugušajiem.
- Pusaudži
 - Pusaudži vecumā līdz 19 gadiem var jutīgi reaģēt, ko veicina 3D satura gaismas stimulācija. Ja pusaudži ir noguruši, viņiem nav ieteicams ilgstoši skatīties 3D saturu.
- Cilvēki gados
 - Cilvēki gados var uztvert mazāku 3D efektu nekā jaunieši. Nesēdiet televizoram tuvāk par ieteikto attālumu.

Piesardzības pasākumi, lietojot 3D brilles

- Lietojiet tikai LG 3D brilles. Pretējā gadījumā 3D video, iespējams, nevarēsiet atbilstoši skatīties.
- Nelietojiet 3D brilles parasto brīļu, saulesbrīļu vai aizsargbrīļu vietā.
- Pārveidotu 3D brīļu lietošana var acīm radīt papildu piepūli vai izkropļot attēlu.
- Neglabājiet 3D brilles ļoti augstā vai zemā temperatūrā. Tas var radīt deformāciju.
- 3D brilles ir trauslas un viegli saskrāpējamas. Vienmēr tīriet to lēcas ar mīkstu un tīru drāniņu. Nesaskrāpējiet 3D brīļu lēcu virsmu ar asiem priekšmetiem un netīriet ar ķīmikālijām.

! PIEZĪME

- Redzamais attēls var atšķirties no jūsu televizora ekrānā attēlotā.
- Jūsu televizora OSD (ekrāna izvēlnes) var nedaudz atšķirties no šajā rokasgrāmatā redzamās.
- Pieejamās izvēlnes un opcijas var atšķirties atkarībā no jūsu izmantotā ievades avota vai ierīces modeļa.
- Nākotnē šis televizors var tikt papildināts ar jaunām funkcijām.
- Lai samazinātu strāvas patēriņu, televizoru var iestatīt gaidstāves režīmā. Ja televizoru paredzēts neskatīties kādu laiku, tas jāizslēdz, tādējādi samazinot strāvas patēriņu.
- Samazinot attēla spilgtuma līmeni, televizora skatīšanās laikā patērēto elektroenerģiju var ievērojami samazināt, kas savukārt pazemina vispārējās ekspluatācijas izmaksas.

UZSTĀDĪŠANAS PROCEDŪRA

- 1 Atveriet iepakojumu un pārbaudiet, vai ir iekļauti visi piederumi.
- 2 Pievienojiet televizoram statīvu.
- 3 Pievienojiet televizoram ārējo ierīci.
- 4 Pārbaudiet, vai ir pieejami tīkla savienojumi.

Varat izmantot televīzijas tīkla funkcijas tikai tad, kad darbojas tīkla savienojums.

*Ja TV tiek ieslēgts pirmo reizi pēc piegādes no rūpnīcas, TV ieslēgšana var ilgt līdz vienai minūtei.

MONTĀŽA UN SAGATAVOŠANA**Izsaiņošana**

Pārbaudiet, vai komplektācijā ir iekļauti visi tālāk norādītie piederumi. Ja kāds piederums trūkst, sazinieties ar vietējo izplatītāju, no kura iegādājāties izstrādājumu. Šajā rokasgrāmatā redzami attēli var atšķirties no faktiskās ierīces un piederumiem.

! UZMANĪBU!

- Lai garantētu izstrādājuma drošu darbību un ilgu darbību, neizmantojiet neapstiprinātus piederumus.
- Garantija neietver neapstiprinātu piederumu lietošanas rezultātā gūtus bojājumus un traumas.
- Dažiem modeļiem uz ekrāna ir plāna plēve, ko nedrīkst noņemt.

! PIEZĪME

- Izstrādājuma komplektācijā iekļautās vienības var atšķirties atkarībā no modeļa.
- Šajā rokasgrāmatā norādītās izstrādājuma specifikācijas vai saturs var tikt mainīti bez brīdinājuma, ja tiek jauninātas izstrādājuma funkcijas.
- Optimāliem savienojumiem ar HDMI kabeļiem un USB ierīcēm turētājiem ir jābūt ne biežākiem kā 10 mm un ne platākiem kā 18 mm. Ja USB kabelis vai USB zibatmiņa neietilpst jūsu televizora USB portā, izmantojiet pagarinātāju, kas atbalsta USB 2.0.

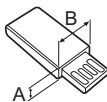
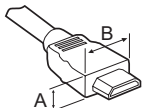

*A ≦ 10 mm

*B ≦ 18 mm

! PIEZĪME

Padomi par ferīta serdes izmantošanu (Atkarībā no modeļa)

- Izmantojiet ferīta serdi, lai samazinātu elektromagnētiskos traucējumus LAN kabelī. Aptiniet LAN kabeli vienreiz ap ferīta serdi. Novietojiet ferīta serdi televizora tuvumā.



[Ferīta serdes šķērs griezumam]

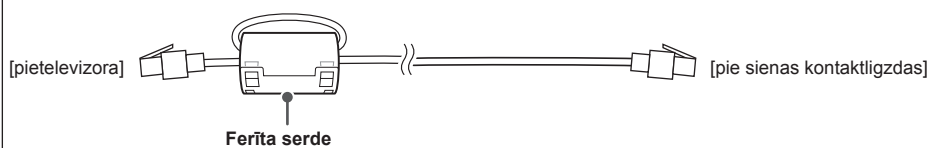

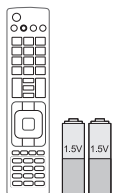

Tālvadības pults un baterijas (AAA)
(atkarībā no modeļa)
Tālvadības pults nav iekļauta komplektā visos tirgos.
(Sk. 27, 28)

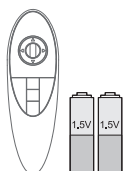

Maģiskā tālvadības pults, baterijas (AA)
(Tikai modeļiem UB85**, UB93**, UB95**, UB98**, UC97**)
(Sk. 29)

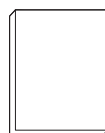

Lietotāja rokasgrāmata



Tag on
(atkarībā no modeļa)



Barošanas vads
(atkarībā no modeļa)

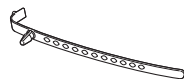

Kabeļu turētājs
(atkarībā no modeļa)
(Sk. A-8, A-9)



Kino 3D brilles
3D brīļu skaits var atšķirties atkarībā no modeļa vai valsts
(Tikai modeļiem UB85**, UB95**, UB98**, UC97**)

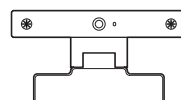

Videozvanu kameru
(atkarībā no modeļa)

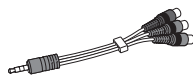

Komponenta kabelis
(Sk. A-28)

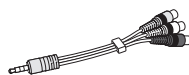

Kompozīta kabelis
(Sk. A-28, A-31)



Scart kabelis
(atkarībā no modeļa)
(Sk. A-50)

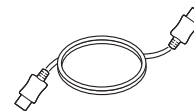

HDMI kabelis
(atkarībā no modeļa)
(Sk. A-15)



Statīva korpuss / Statīva pamatne
(Tikai modeļiem UB85**-ZA, UB93**, UB95**-ZA)
(Sk. A-3)



Statīva korpuss / Statīva pamatne
(Tikai modeļiem UB85**-ZD, UB95**-ZB)
(Sk. A-4)

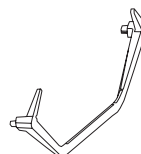

Statīva pamatne
(Tikai modeļiem 65/79/84UB98**)
(Sk. A-5)



Statīva pamatne
(Tikai modeļiem 98UB98**)
(Sk. A-7)



Statīva korpus / Statīva pamatne
(Tikai modelim UC97**)
(Sk. A-7, A-8)



Statņa skrūves
8EA, M4 x L20
(Tikai modelim UB85**-ZA, UB93**, UB95**-ZA)
4EA, M4 x L20
(Tikai modelim UB85**-ZD, UB95**-ZB, UC97**)
(Sk. A-3, A-4, A-8)



Statņa skrūves
4EA, M4 x L10
(Tikai modelim UB85**-ZD, UB95**-ZB, UC97**)
(Sk. A-4, A-7)



Statņa skrūves
4EA, M6 x L47
(Tikai modelim 65UB98**)
(Sk. A-5)



Statņa skrūves
4EA, M6 x L52
(Tikai modelim 79/84UB98**)
(Sk. A-5)

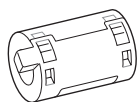

Ferīta serde
(atkarībā no modeļa)



Kabeļu pārvaldība
2EA
(Tikai modelim UB85**-ZA, UB93**, UB95**-ZA)
(Sk. A-8)

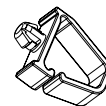

Kabeļu pārvaldība
2EA
(Tikai modelim UB85**-ZD, UB95**-ZB, UC97**)
(Sk. A-8, A-9)



Kabeļu pārvaldība
1EA
(Tikai modelim 98UB98**)
(Sk. A-9)

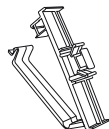

Kabeļu pārvaldība
1EA
(Tikai modelim 98UB98**)
(Sk. A-9)



Uzgriežņa atslēga
(Tikai modelim UB98**)
(Sk. A-5, A-6, A-7)



Turētājs
4EA
(Tikai modelim 84UB98**)
(Sk. A-5)



Sienas montāžas iekšējā starplika
4EA
(Tikai modelim UC97**)
(Sk. 24)

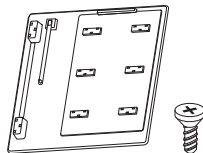

AV porta vāciņš / Skrūve
1EA, M3 x L8
(Tikai modelim 98UB98**)
(Sk. A-10)

Jāiegādājas atsevišķi

Atsevišķas pirkuma vienības var tikt nomainītas vai pārveidotas bez iepriekšēja brīdinājuma, lai uzlabotu kvalitāti. Lai iegādātos šos piederumus, sazinieties ar izplatītāju.

Šīs ierīces ir izmantojamas tikai kopā ar noteiktiem modeļiem.

AG-F***DP

Dual Play brilles

AG-F***

Kino 3D brilles

AN-MR500

Maģiskā tālvadības
pults

AN-VC5**

Videozvanu kameru

LG audio ierīce

Tag on

Saderība	UB85**, UB95**, UC97**	UB93**	UB98**
AG-F***DP Dual Play brilles	•		•
AG-F*** Kino 3D brilles	•		•
AN-MR500 Maģiskā tālvadības pults	•	•	•
AN-VC5** Videozvanu kameru	•	•	
LG audio ierīce	•	•	•
Tag on	•	•	•

Modeļa nosaukums vai konstrukcija var mainīties atkarībā no izstrādājuma funkciju jauninājumiem, ražotāja apsvērumiem vai politikas.

LATVIEŠU

Detaljas un pogas

A tips : UB85**-ZA

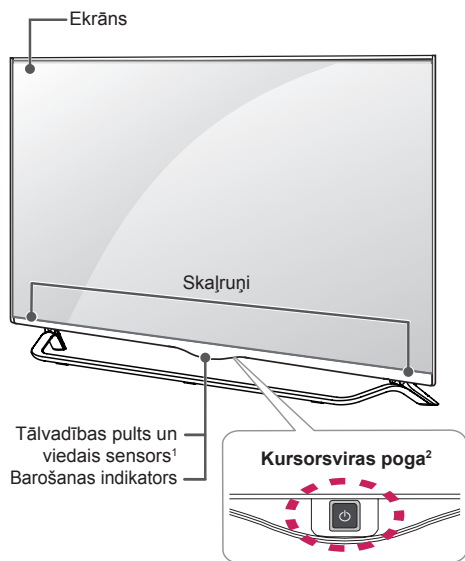

B tips : UB85**-ZD

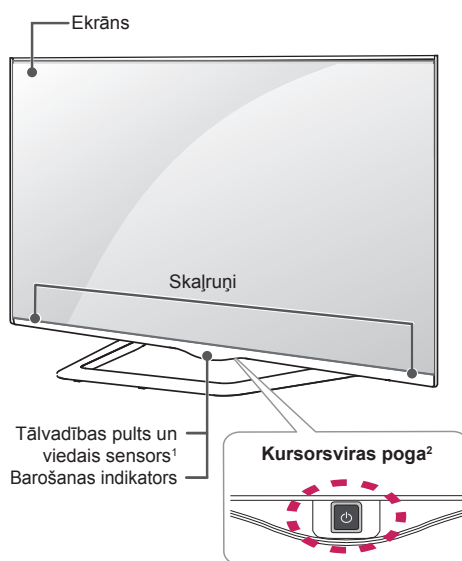

C tips : UB93**, UB95**-ZA

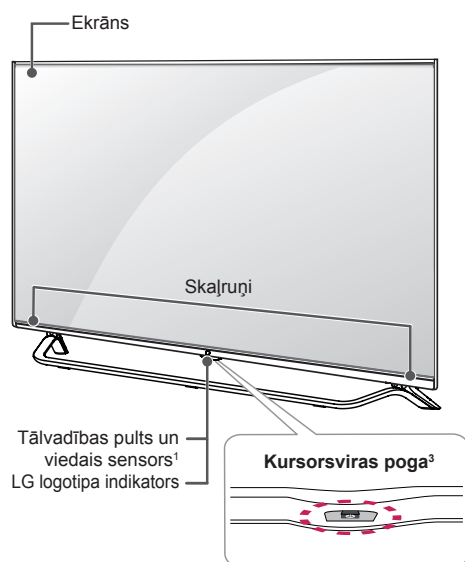

D tips : UB95**-ZB

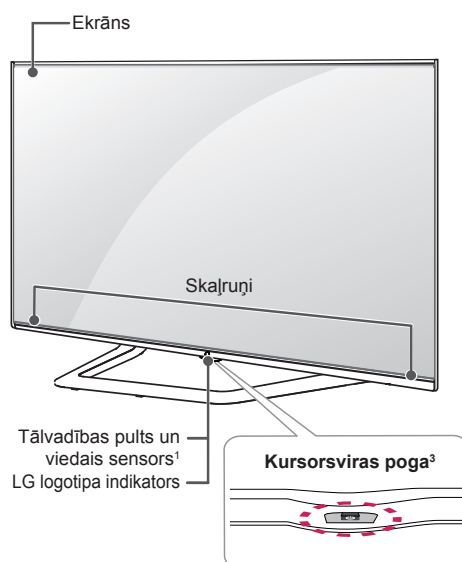

E tips : 65/79UB98**

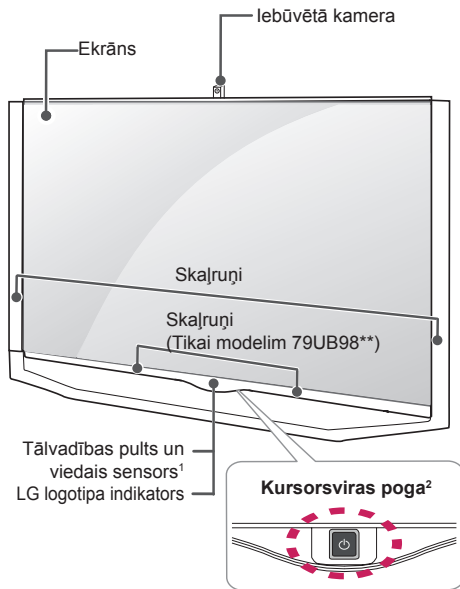

F tips : 84UB98**

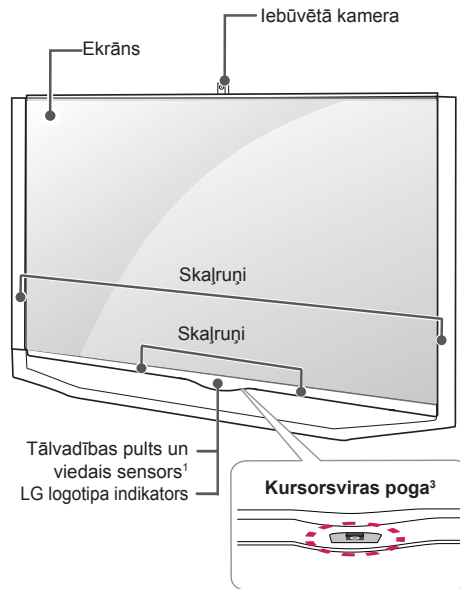

G tips : 98UB98**

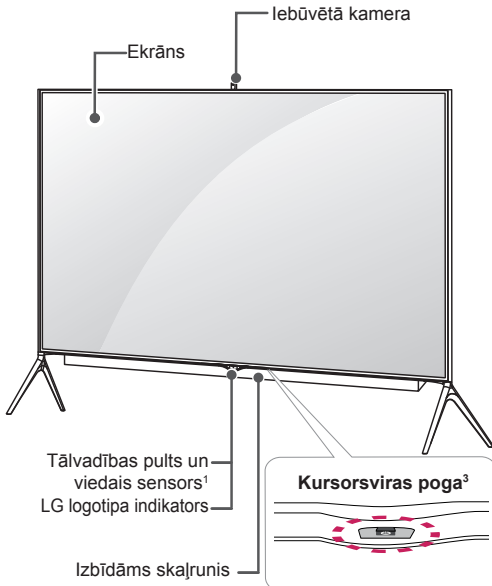

H tips : UC97**

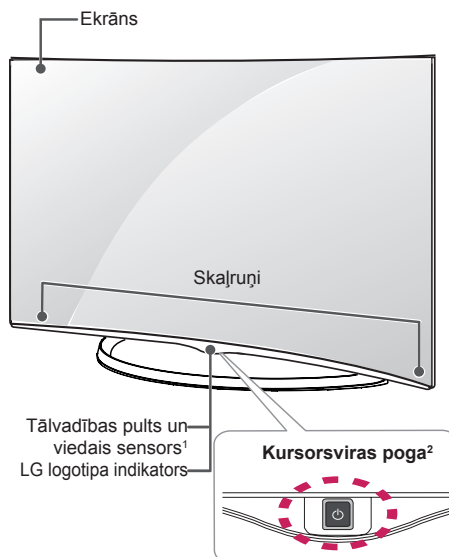

- 1 Viedais sensors - pielāgo attēla kvalitāti un spilgtumu atbilstoši apkārtējai videi.
- 2 Kursorsvīras poga - Šī poga atrodas aiz TV ekrāna.
- 3 Kursorsvīras poga - Šī poga atrodas zem TV ekrāna.



! UZMANĪBU!

- Lai ieslēgtu vai izslēgtu LG logotipa apgaismojumu vai barošanas indikatoru, galvenajā izvēlnē atlasiet **Vispārēji**. (atkarībā no modeļa)

Kursorsvīras pogas izmantošana

Lai izmantotu TV funkcijas, nospiediet vai pārvietojiet kursorsvīras pogu uz augšu, uz leju, pa kreisi vai pa labi.

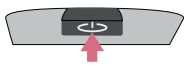
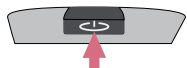
Pamatfunkcijas

	Ieslēgšana	Ja TV ir izslēgts, novietojiet pirkstu uz kursorsvīras pogas, vienreiz nospiediet un atlaidiet.
	Izslēgšana	Ja TV ir ieslēgts, novietojiet pirkstu uz kursorsvīras pogas, vienreiz nospiediet un pēc dažām sekundēm atlaidiet.
	Skajuma regulēšana	Novietojiet pirkstu uz kursorsvīras pogas un nospiediet to pa kreisi vai pa labi, lai noregulētu vajadzīgo skajuma līmeni.
	Programmu vadība	Novietojiet pirkstu uz kursorsvīras pogas un nospiediet to uz augšu vai uz leju, lai ritinātu saglabātās programmas līdz vajadzīgajai.





! PIEZĪME

- Kad pirkstu novietojat virs kursorsvīras pogas un nospiežat to uz augšu, uz leju, pa kreisi vai pa labi, uzmanieties, lai nenospiestu pašu kursorsvīras pogu. Ja vispirms nospiedīsiet kursorsvīras pogu, nevarēsiet koriģēt skajuma līmeni un saglabātās pārraides.

Izvēlnes pielāgošana

Ja TV ir ieslēgts, vienu reizi nospiediet kursorsvīras pogu.

Varat pielāgot izvēlnes vienumus (⏻, ✕, 📺), pārvietojot kursorsvīras pogu pa kreisi vai pa labi.

		TV IZSLĒGTS	Izslēdz ierīci.
		AIZVĒRT	Aizver ekrānā parādīto saturu un atgriežas TV skatīšanās režīmā.
		IEVADE	Maina ievades avotu.

Televizora celšana un pārvietošana

Lai pārvietotu vai paceltu televizoru, izlasiet tālāk minēto informāciju, lai televizoru nesaskrāpētu vai nebojātu un lai pārvietošanu veiktu droši neatkarīgi no televizora veida un izmēriem.



UZMANĪBU!

- Vienmēr centieties nepieskarties ekrānam, jo tādā veidā varat radīt tā bojājumus.
- Televizoru ieteicams pārvietot kastē vai iesaiņojuma materiālā, kurā tas sākotnēji bija ievietots.
- Pirms televizora pārvietošanas vai celšanas atvienojiet strāvas vadu un visus kabelus.
- Turot televizoru, ekrānam ir jābūt vērstam prom no ķermeņa, lai neradītu tā bojājumus.



- Stingri satveriet televizora ietvara augšējo un apakšējo daļu. Pārļecinieties, vai neturat televizoru aiz caurspīdīgās daļas, skaļruņa vai skaļruņa restiņu vietas.

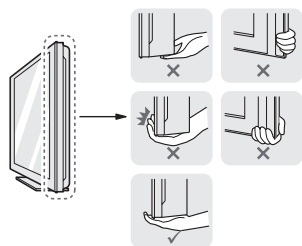

- Liela izmēra televizors ir jāpārvieto vismaz 2 personām.
- Ja pārvietojat televizoru nesot, turiet to, kā redzams attēlā.

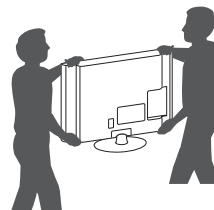

- Pārvadājot televizoru, sargiet to no triecieniem un pārliekas vibrācijas.
- Pārvietojot televizoru, turiet to vertikāli. Nekad negrieziet televizoru uz sāniem un nelieciet to pa kreisi vai pa labi.
- Nespiediet ar spēku uz korpusa, lai to nesaliektu un šādi nesabojātu ekrānu.

Uzstādīšana uz galda

- 1 Paceliet un nolieciet televizoru vertikāli uz galda.
 - Atstājiet vismaz 10 cm atstatumu līdz sienai, lai nodrošinātu pareizu ventilāciju.

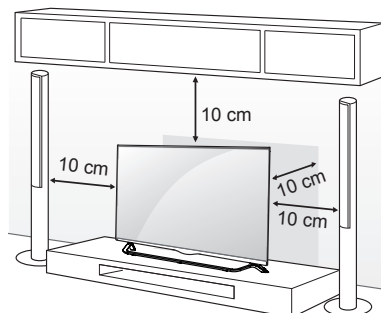

- 2 Pievienojiet strāvas vadu sienas kontaktligzdai.



UZMANĪBU!

- Nenovietojiet televizoru siltuma avotu tuvumā vai virs tiem, jo tādējādi varat izraisīt ugunsgrēku vai cita veida bojājumus.

Kensington drošības sistēmas izmantošana

(Šī funkcija nav pieejama visiem modeļiem.)

- Redzamais attēls var atšķirties no jūsu televizora.

Kensington drošības sistēmas savienotājs atrodas televizora aizmugurējā daļā. Lai uzzinātu vairāk par uzstādīšanu un izmantošanu, skatiet Kensington drošības sistēmas rokasgrāmatu vai apmeklējiet vietni <http://www.kensington.com>.

Pievienojiet Kensington drošības sistēmas kabeļa vienu galu pie televizora, bet otru pie galda.

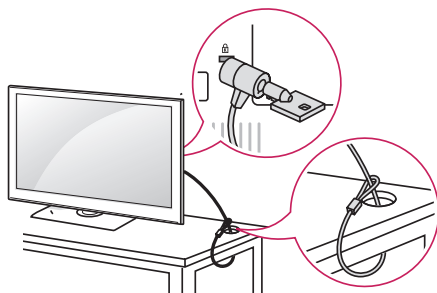
**Televizora nostiprināšana pie sienas**

(Ne visiem modeļiem šī iespēja ir pieejama.)

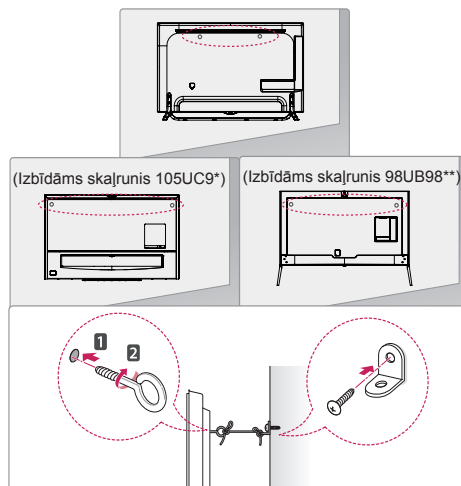

- 1 Ievietojiet un pievelciet cilpskrūves vai televizora kronšteinu un skrūves televizora aizmugurējā daļā.
 - Ja cilpskrūvju vietā ir ievietotas bultskrūves, izņemiet tās.
- 2 Piestipriniet sienas kronšteinus pie sienas. Saskaņojiet sienas kronšteina izvietojumu ar cilpskrūvēm uz televizora aizmugurējās daļas.
- 3 Ar izturīgu virvi stingri savienojiet cilpskrūves un sienas kronšteinus. Uzraugiet, lai tiktu saglabāts virves horizontāls stāvoklis pret plakano virsmu.

⚠ UZMANĪBU!

- Uzraugiet, lai bērni nerāptos uz televizora un tajā nekarātos.

⚠ PIEZĪME

- Izmantojiet paaugstinājumu vai skapi, kas ir pietiekami izturīgi un liels, lai droši atbalsītu televizoru.
- Kronšteini, bultskrūves un virves komplektā nav iekļautas. Papildu piederumus varat iegādāties pie vietējā izplatītāja.

Uzstādīšana pie sienas

Uzmanīgi pievienojiet sienas stiprinājuma kronšteinu (papildu piederums) pie televizora aizmugurējās daļas un uzstādiet sienas stiprinājuma kronšteinu pie stingras sienas, kas ir perpendikulāra grīdai. Lai pievienotu televizoru pie citiem būvmateriāliem, lūdzu, sazinieties ar kvalificētu darbinieku.

LG iesaka stiprināšanu pie sienas veikt kvalificētam uzstādīšanas profesionālim.

Mēs iesakām izmantot LG sienas stiprinājuma kronšteinu.

Ja neizmantojat LG sienas stiprināšanas kronšteinu, izmantojiet tādu sienas stiprināšanas kronšteinu, kurš nodrošina pietiekamu attālumu līdz sienai, lai varētu pievienot ārējās ierīces.

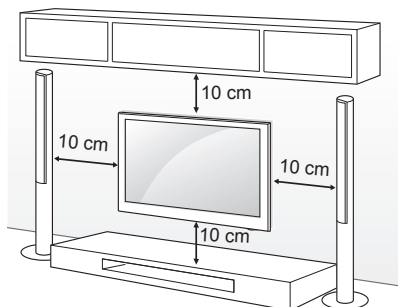

Noteikti izmantojiet skrūves un sienas stiprinājuma kronšteinu, kas atbilst VESA standartam. Tālāk redzamajā tabulā ir norādīti sienas stiprinājuma komplektu standarta izmēri.

Atsevišķi iegādājams piederums (Sienas stiprinājuma kronšteins)

Modelis	49/55UB85** 55UB95** 55UC97**	60UB85** 65UB93** 65UB95** 65UB98** 65UC97**
VESA (A x B)	400 x 400	400 x 400
Standarta skrūve	M6	M6
Skrūvju skaits	4	4
Sienas stiprinājuma kronšteins	LSW440B MSW240	LSW440B

Modelis	79/84UB98**
VESA (A x B)	600 x 400
Standarta skrūve	M8
Skrūvju skaits	4
Sienas stiprinājuma kronšteins	LSW640B

Sienas stiprinājuma kronšteins		
LSW440B	MSW240	LSW640B

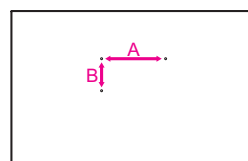

**UZMANĪBU!**

- Vispirms atvienojiet strāvas padevi un pēc tam pārvietojiet vai uzstādiet televizoru. Pretējā gadījumā varat saņemt elektriskās strāvas triecienu.
- Ja uzstādāt televizoru pie griestiem vai slīpas sienas, tas var nokrist un radīt nopietnas traumas. Izmantojiet apstiprinātu LG sienas stiprinājumu un sazinieties ar vietējo izplatītāju vai kvalificētu darbinieku. Garantija neattiecas uz trešās personas sienas stiprinājumu, ja tādu izmantojat.
- Nepievelciet skrūves par stingru, jo tādējādi varat radīt televizora bojājumus un anulēt garantiju.
- Izmantojiet skrūves un sienas stiprinājumus, kas atbilst VESA standartam. Garantija neattiecas uz bojājumiem un traumām, ko radījusi neatbilstoša lietošana vai nepiemērotu piederumu izmantošana.

**PIEZĪME**

- Izmantojiet skrūves, kas norādītas VESA standarta skrūvju specifikācijās.
- Sienas stiprinājuma komplekts ietver uzstādīšanas rokasgrāmatu un nepieciešamās detaļas.
- Sienas stiprinājuma kronšteins ir papildu piederums. Papildu piederumus varat iegādāties pie vietējā izplatītāja.
- Skrūvju garums ir atkarīgs no sienas stiprinājuma veida. Pārbaudiet, vai izmantojat atbilstoša garuma skrūves.
- Lai uzzinātu vairāk, skatiet sienas stiprinājuma komplektācijā iekļauto rokasgrāmatu.
- Ja pievienojat televizoram trešo pušu sienas stiprinājuma kronšteinu, ievietojiet sienas montāžas iekšējās starplikas televizora sienas stiprinājuma atverēs, lai novietotu televizoru vertikālā leņķī. Lūdzu, ievērojiet — nelietojiet starplikas LG sienas montāžas kronšteinam. (tikai modelim UC97**)

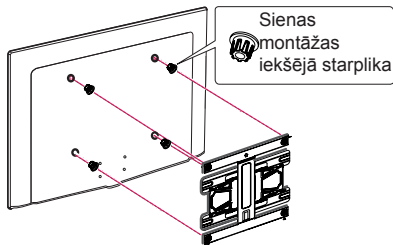
**Izbīdāms skaļrunis**

(tikai modelim 98UB98**)

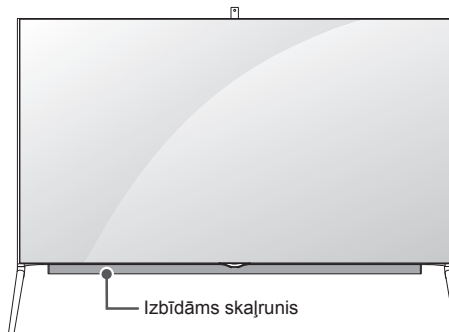

- 1 Kad televizors ir ieslēgts, no televizora uzņirst slēpts skaļrunis.
- 2 Atveriet **Iestatījumi** ⇒ **SKAŅA** ⇒ **Skaņas izeja** ⇒ **Izbīdāms skaļrunis**, lai izvīrītu uzņirstošo skaļruni.
 - Neizmantojiet pārmērīgu spēku iekšējā uzņirstošā skaļruņa lietošanas laikā, jo tas var izraisīt nepareizu tā darbību.
 - Nodrošiniet, lai televizora skatīšanās laikā skaļrunis būtu **ATVĒRTĀ** stāvoklī, pretējā gadījumā skaņa būs abnormāla vai bojāta.
- 3 Pārvietojot televizoru, pārbaudiet, vai uzņirstošais skaļrunis ir aizvērts. Ja uzņirstošais skaļrunis ir atvērts pārvietošanas laikā, to var sabojāt, šādi radot nepareizu tā darbību.
 - Lai aizvērtu uzņirstošo skaļruni, atveriet **SKAŅA** ⇒ **Skaņas izeja** ⇒ **Izbīdāms skaļrunis**, atlasiet **'Atvērts, kad televizors ir ieslēgts'** un nospiediet **IESLĒGŠANAS/IZSLĒGŠANAS** pogu.

⚠ UZMANĪBU!

- Slīdošā skaļruņa darbības laikā (kad televizors tiek ieslēgts/izslēgts) nodrošiniet, ka bērni neliel savas rokas uz skaļruņa (televizora apakšā) un nelien zem televizora.
- Rokas var tikt iespiestas un savainotas skaļruņa darbības dēļ.

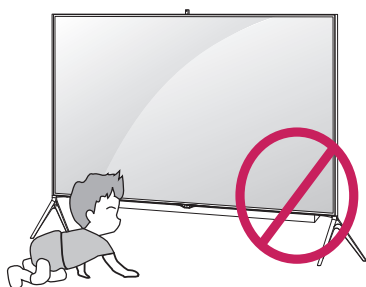

- Neglabājiet priekšmetus zem televizora.
- Tas var radīt problēmas skaļruņa darbībā.

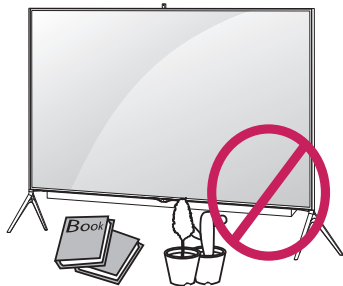
**Iebūvētās kameras lietošana**

(tikai modelim UB98**)

Varat veikt Skype videozvanu vai lietot kustību atpazīšanas funkciju, izmantojot TV iebūvēto kameru. Šis televizors neatbalsta ārējās kameras izmantošanu.

! PIEZĪME

- Lietojot iebūvēto videokameru, jums ir jāapzinās, ka jūs saskaņā ar attiecīgajiem valsts tiesību aktiem, ieskaitot krimināltiesību aktus, esat juridiski atbildīgs par videokameras lietošanu vai nepareizu lietošanu.
- Attiecīgie tiesību akti ietver personiskās informācijas aizsardzības likumu, kas nosaka personiskās informācijas apstrādi un pārsūtīšanu, un likumu, kas nosaka videonovērošanas kārtību darbavietā un citviet.
- Izmantojot iebūvēto kameru, izvairieties no šaubīgām, nelikumīgām un amorālām situācijām. Fotografējot ārpus sabiedriskām vietām un pasākumiem, var būt nepieciešama piekrišana. Iesakām izvairīties no šādām situācijām :
 - (1) Vietās, kur kameru lietošana ir parasti aizliegta, piemēram, labierīcībās, ģērbtuvēs, pilaikšanas kabīnēs un drošības zonās.
 - (2) Veidā, kas var pārkāpt konfidencialitāti.
 - (3) Veidā, kas var izraisīt attiecīgo noteikumu vai tiesību aktu pārkāpumu.

Iebūvētās kameras sagatavošana

(Ne visiem modeļiem šī iespēja ir pieejama.)

- 1 Izvelciet izvirzījumu TV aizmugurē.

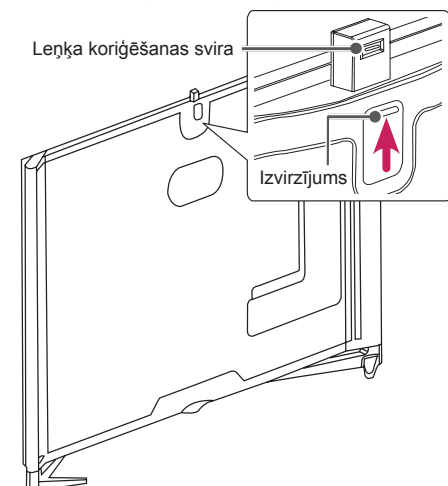

! PIEZĪME

- Pirms kameras lietošanas noņemiet aizsargplēvi.

- 2 Varat regulēt kameras leņķi, izmantojot leņķa regulēšanas sviru, kas atrodas iebūvētās kameras aizmugurē.

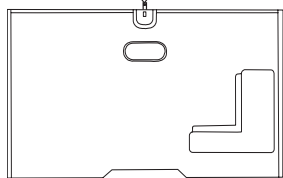
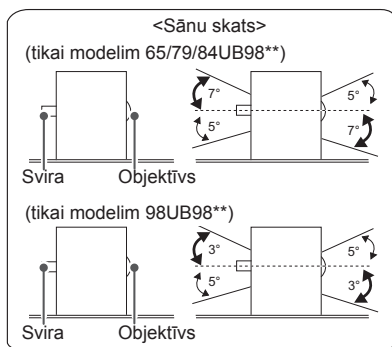

- 3 Iebīdi iebūvēto kameru, ja to neizmantojat.

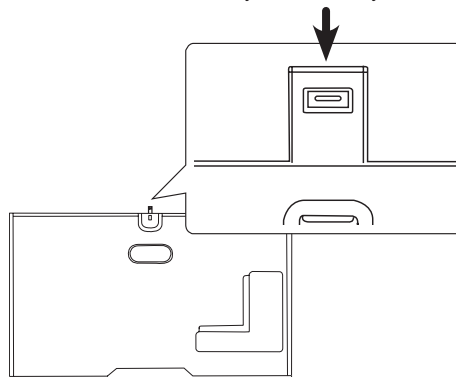

Iebūvētās kameras daļu nosaukumi

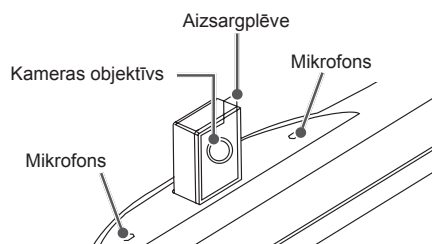

Kameras filmēšanas diapazona pārbaude

- 1 Nospiediet pogu (**Sākums**), lai atvērtu izvēlni **Sākums**.
- 2 Izvēlieties **Kamera** un nospiediet pogu (**Ritenītis (OK)**).

! PIEZĪME

- Optimālais attālums, kādā no kameras ieteicams lietot kustību atpazīšanas funkciju, ir 1,5–4,5 m.

TĀLVADĪBAS PULTS

Apraksti šajā rokasgrāmatā ir sniegti atbilstoši tālvadības pults pogām. Lūdzu, rūpīgi izlasiet šo rokasgrāmatu un lietojiet televizoru pareizi. Lai nomainītu baterijas, atveriet bateriju nodalījuma vāciņu, nomainiet baterijas (1,5 V AAA), ievietojot tās atbilstoši nodalījumā redzamajām polaritātes norādēm ⊕ un ⊖ un aizveriet bateriju nodalījuma vāciņu. Lai izņemtu baterijas, veiciet darbības to ievietošanas darbībām pretējā secībā.

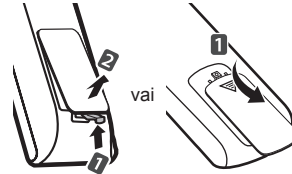

LATVIĒŠU

⚠ UZMANĪBU!

- Nelietojiet vienlaikus vecas un jaunas baterijas, jo tādējādi varat radīt tālvadības pults bojājumus.
- Tālvadības pults nav iekļauta komplektā visos tirgos.

Tālvadības pulti novietojiet tieši pretī televizora tālvadības sensoram. (atkarībā no modeļa)

	<p>⏻ (Ieslēgšana/izslēgšana) Ieslēdz vai izslēdz televizoru.</p> <p>➤ INPUT Maina ievades avotu.</p> <p>Q. MENU Piekļuve ātrajām izvēlnēm.</p> <p>SETTINGS Piekļuve galvenajām izvēlnēm.</p> <p>INFO ⓘ Skata informāciju par pašreizējo programmu vai ekrānu.</p> <p>📄 (Lietotāja ceļvedis) Skata lietotāja ceļvedi.</p>
	<p>GUIDE Parāda programmu ceļvedi.</p> <p>⏏ (Atstarpe) Ievieto tukšumzīmi, izmantojot ekrāna tastatūru.</p> <p>Q.VIEW Ļauj atgriezties iepriekš skatītajā programmā.</p> <p>FAV Piekļuve izlases programmu sarakstam.</p> <p>3D Izmanto, lai skatītos 3D video. (atkarībā no modeļa)</p> <p>MUTE 🔇 Skaņas izslēgšana.</p> <p>+ 🔊 Regulē skaļuma līmeni.</p> <p>▲P▼ Ritina saglabātās programmas vai kanālus.</p> <p>← PAGE → Pārvietojas uz iepriekšējo vai nākamo ekrānu.</p>
	<p>RECENT Parāda vēsturi.</p> <p>🏠 SMART Piekļūst Sākums izvēlnēm.</p> <p>📺 MY APPS Rāda lietojumprogrammu sarakstu.</p> <p>Navigācijas pogas (uz augšu/uz leju/pa kreisi/pa labi) Ritina izvēlnes vai opcijas.</p> <p>OK Ⓞ Atlasa izvēlnes vai opcijas un apstiprina ievadi.</p> <p>↩ BACK Ļauj atgriezties iepriekšējā līmenī.</p> <p>LIVE MENU Parāda sarakstu leteiktie, Programma, Meklēšana un Ierakstītie.</p> <p>EXIT Nodzēš rādījumus ekrānā un atgriežas pie televizora skatīšanās funkcijas.</p>
	<p>1 Krāsainās pogas Ļauj piekļūt dažādu izvēlņu īpašām funkcijām.</p> <p>(●): sarkana, (●●): zaļa, (●●●): dzeltena, (●●●●): zila</p> <p>2 TELETEXT BUTTONS (Teleteksta pogas) Šīs pogas izmanto teletekstu.</p> <p>APP* Atlasa MHP TV izvēlnes avotu. (Tikai Itālijā) (Atkarībā no modeļa)</p> <p>LIVE TV Atgriežas tiešraides TV skatīšanās režīmā.</p> <p>Vadības pogas (▶, ⏏, ⏩, ⏪, ◀) Kontrolējiet maksas saturu, izvēlni Time Machine^{Ready} vai SmartShare vai ar SIMPLINK saderīgas ierīces (USB, SIMPLINK vai Time Machine^{Ready}).</p> <p>REC/* Sāciet ierakstīt un parādiet ierakstīšanas izvēlni. (tikai Time Machine^{Ready} atbalstīts modelis)</p> <p>SUBTITLE Atsauc vēlamo subtitru režīmu digitālajā režīmā.</p> <p>AD Nospiežot AD pogu, tiks iespējota audio apraksta funkcija.</p> <p>TV/RAD Atlasa radio, televizora un DTV programmas.</p>

(atkarībā no modeļa)

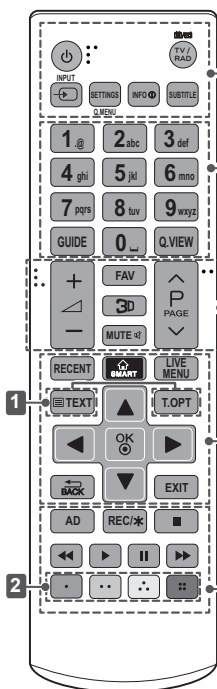

<p>⏻ (Ieslēgšana/izslēgšana) Ieslēdz vai izslēdz televizoru.</p> <p>TV/RAD Atlasa radio, televizora un DTV programmas.</p> <p>➔ INPUT Maina ievades avotu.</p> <p>⚙️ SETTINGS Piekļuve galvenajām izvēlnēm.</p> <p>Q. MENU Piekļuve ātrajām izvēlnēm.</p> <p>ℹ️ INFO Skata informāciju par pašreizējo programmu vai ekrānu.</p> <p>CC SUBTITLE Atsauc vēlamo subtitru režīmu digitālajā režīmā.</p>
<p>📺 GUIDE Parāda programmu ceļvedi.</p> <p>⏏️ (Atstarpe) Ievieto tukšumzīmi, izmantojot ekrāna tastatūru.</p> <p>Q.VIEW Ļauj atgriezties iepriekš skatītajā programmā.</p> <p>FAV Piekļuve izlases programmu sarakstam.</p> <p>3D Izmanto, lai skatītos 3D video. (atkarībā no modeļa)</p> <p>MUTE Skaņas izslēgšana.</p> <p>+ - Regulē skaļuma līmeni.</p> <p>^ P v Ritina saglabātās programmas vai kanālus.</p> <p>^ PAGE v Pārvietojas uz iepriekšējo vai nākamo ekrānu.</p>
<p>RECENT Parāda vēsturi.</p> <p>🏠 SMART Piekļūst Sākums izvēlnēm.</p> <p>LIVE MENU Parāda sarakstu leteiktie, Programma, Meklēšana un Ierakstītie.</p> <p>1 TELETEXT BUTTONS (Teleteksta pogas) Šīs pogas izmanto teletekстам.</p> <p>🔍 Navigācijas pogas (uz augšu/uz leju/pa kreisi/pa labi) Ritina izvēlnes vai opcijas.</p> <p>OK Atlasa izvēlnes vai opcijas un apstiprina ievadi.</p> <p>➔ BACK Ļauj atgriezties iepriekšējā līmenī.</p> <p>EXIT Nodzēš rādījumus ekrānā un atgriežas pie televizora skatīšanās funkcijas.</p>
<p>AD Nospiežot AD pogu, tiks iespējota audio apraksta funkcija.</p> <p>REC/* Sāciet ierakstīt un parādiet ierakstīšanas izvēlni. (tikai Time Machine^{Ready} atbalstīts modelis)</p> <p>Vadības pogas (, , ,) Kontrolējiet maksas saturu, izvēlni Time Machine^{Ready} vai SmartShare vai ar SIMPLINK saderīgas ierīces (USB, SIMPLINK vai Time Machine^{Ready}).</p> <p>2 Krāsainās pogas Ļauj piekļūt dažu izvēlņu īpašām funkcijām.</p> <p>(): sarkana, (): zaļa, (): dzeltena, (): zila)</p>

MAĢISKĀS TĀLVADĪBAS PULTS FUNKCIJAS

Ja ir redzams ziņojums „Maģiskās tālvadības pults bateriju uzlādes līmenis ir zems. Nomainiet baterijas.”, ir jānomaina baterijas.

Lai tās nomainītu, atveriet bateriju nodalījuma vāciņu, nomainiet baterijas (1,5 V AA), ievietojot tās atbilstoši nodalījumā redzamajām polaritātes norādēm (+) un (-) un aizveriet bateriju nodalījuma vāciņu. Tālvadības pulti novietojiet tieši pretī televizora tālvadības sensoram.

Lai izņemtu baterijas, veiciet darbības to ievietošanas darbībām pretējā secībā.

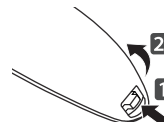

LATVIĒŠU

⚠ UZMANĪBU!

- Nelietojiet vienlaikus vecas un jaunas baterijas, jo tādējādi varat radīt tālvadības pults bojājumus.

(tikai modelim UB85**, UB93**, UB95**, UB98**, UC97**)

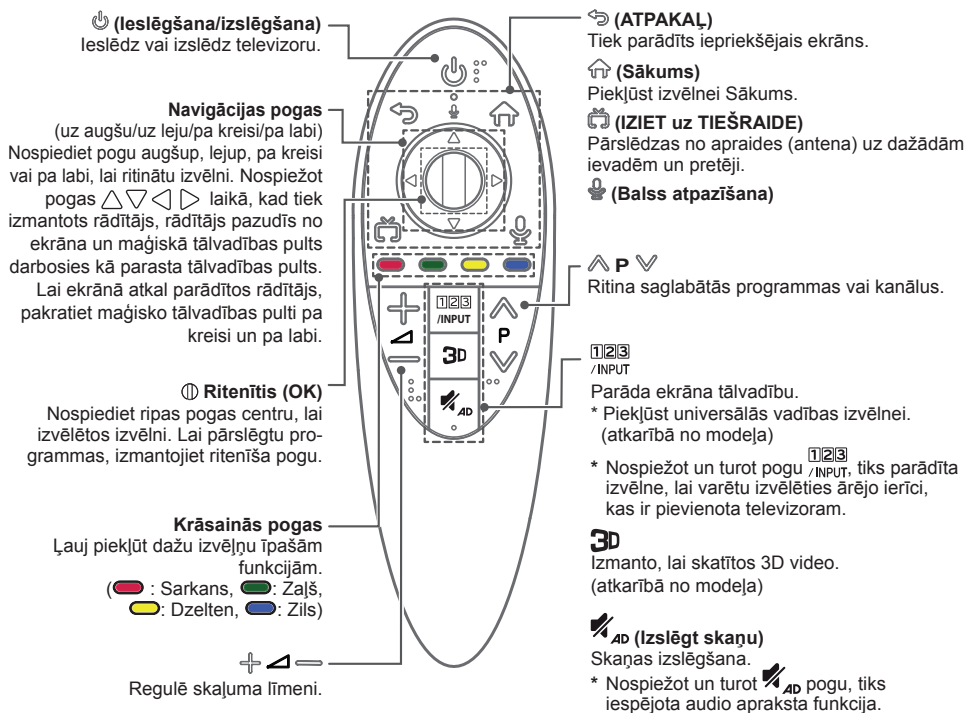

Balss atpazīšana

Lai lietotu balss atpazīšanas funkciju, nepieciešams tīkla savienojums.

1. Nospiediet pogu Balss atpazīšana.
2. Kad TV ekrāna kreisajā pusē tiek parādīts balss displeja logs, sakiet vajadzīgo tekstu.
 - Balss atpazīšana var neizdoties, ja runāsiet pārāk ātri vai lēnu.
 - Magic tālvadības pulti nelietojiet tālāk par 10 cm no sejas.
 - Atpazīšanas līmenis ir atkarīgs no lietotāja (balss, izrunas, intonācijas un ātruma) un apkārtējās vides (trokšņa un TV skaļuma).

Maģiskās tālvadības pults lietošana

- Viegli pakratiet maģisko tālvadības pulti pa labi un pa kreisi vai nospiediet pogas (Sākums), **3D** lai ekrānā redzētu rādītāju. (Atsevišķiem televizoru modeļiem rādītājs parādīsies, pagriežot ritenīša pogu.)
- Ja rādītājs netiek izmantots noteiktu laika periodu vai maģiskā tālvadības pults tiek novietota uz plakanas virsmas, rādītājs pazudīs.
- Ja rādītājs nereaģē vienmērīgi, varat to atiestatīt, pārvietojot to uz ekrāna malu.
- Magic tālvadības pults bateriju enerģiju iztērē ātrāk nekā parasta tālvadības pults, jo tai ir papildu funkcijas.

Maģiskās tālvadības pults reģistrēšana**Kā reģistrēt Magic tālvadības pulti****(Ritenītis)**

Lai lietotu Magic tālvadības pulti, vispirms savienojiet to pāri ar televizoru.

1. Magic tālvadības pultī ievietojiet baterijas un ieslēdziet televizoru.
2. Vērsiet Magic tālvadības pulti uz televizoru un nospiediet tālvadības pults **Ritenītis (OK)** pogu.

* Ja televizors neregistrē Magic tālvadības pulti, izslēdziet un ieslēdziet televizoru un mēģiniet vēlreiz.

Kā atcelt Magic tālvadības pults reģistrāciju**(ATPAKAĻ)****(Sākums)**

Vienlaikus nospiediet un piecas sekundes turiet pogas **(ATPAKAĻ)** un **(Sākums)**, lai atceltu Magic tālvadības pults un televizora savienošana pāri.



* Nospiežot pogu **(IZIET uz TIESRAIDE)** un turot to nospiešu, varēsiet uzreiz atcelt un no jauna reģistrēt Magic tālvadības pulti.

Piesardzības pasākumi maģiskās tālvadības pults lietošanā

- Lietojiet tālvadības pulti maksimālajā sakaru attālumā (10 m). Ja tālvadības pulti izmanto tālāk par šo attālumu vai ja tās ceļā atrodas kāds šķērslis, sakaru izveide var neizdoties.
- Sakaru kļūme var rasties tuvumā esošu ierīču dēļ. Tādas elektroierīces kā mikroviļņu krāsns vai bezvadu LAN ierīce var radīt traucējumus, jo tās un maģiskā tālvadības pults izmanto vienu frekvenču joslas platumu (2,4 GHz).
- Ja maģisko tālvadības pulti noņem vai pakļauj spēcīgam triecienam, to var sabojāt vai tā var darboties nepareizi.
- Uzmanieties, lai, maģisko tālvadības pulti lietojot, to neatsistu pret tuvumā esošām mēbelēm vai cilvēkiem.
- Ražotājs un uzstādītājs nevar nodrošināt pakalpojumu, kas saistīts ar cilvēku drošību, jo attiecīgajām bezvadu ierīcēm var rasties elektrovilņu traucējumi.
- Piekļuves punktu ieteicams izvietot ne tālāk par 1 m no televizora. Ja piekļuves punkts izvietots tuvāk par 1 m, frekvences traucējumu dēļ maģiskā tālvadības pults var nedarboties, kā sagaidāms.

LIETOTĀJA CEĻVEŽA LIETOŠANA

Lietotāja ceļvedis ļauj vienkāršāk iegūt sīku informāciju par televizoru.

- 1 Nospiediet pogu  (**Sākums**), lai atvērtu izvēlni **Sākums**.
- 2 Atlasiet **Lietotāja rokasgrāmata** un nospiediet  **Rītenīti (OK)**.

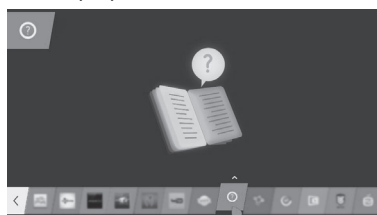

! PIEZĪME

- Lietotāja ceļvedim varat piekļūt arī, nospiežot  (**Lietotāja rokasgrāmata**) uz tālvadības pults. (atkarībā no modeļa)

TEHNISKĀ APKOPE

Televizora tīrīšana

Regulāri tīriet televizoru, lai saglabātu vislabāko attēla kvalitāti un pagarinātu tā kalpošanas laiku.

! UZMANĪBU!

- Nespiediet, neberzējiet un nesitiet virsmu ar nagu vai asu priekšmetu, jo tādējādi varat saskrāmbāt ekrānu un attēls var tikt izkropļots.
- Neizmantojiet tādas ķīmiskās vielas kā vasks, benzols, spirts, atšķaidītāji, insekticīdi, gaisa atsvaidzinātāji, smērvielas, jo tās var sabojāt ekrāna apdari un izraisīt krāsu izmaiņas.

Ekrāns, ietvars, korpuss un statnis

- Lai notīrītu putekļus vai nelielus netīrumus, tīriet virsmu ar sausu, tīru un mīkstu drāniņu.
- Lai notīrītu lielus netīrumus, tīriet virsmu ar mīkstu drāniņu, kas mitrināta ar tīru ūdeni vai ūdeni, kuram pievienots maigs mazgāšanas līdzeklis. Pēc tam tūlīt noslaukiet ar sausu drāniņu.

! UZMANĪBU!

- Vienmēr centieties nepieskarties ekrānam, jo tādā veidā varat radīt tā bojājumus.
- Nespiediet, neberziet un nesitiet ekrāna virsmu ar nagu vai asu priekšmetu, jo tā varat saskrāmbāt ekrānu un attēls var tikt izkropļots.
- Nelietojiet ķīmiskas vielas, jo tās var bojāt ierīci.
- Nesmidziniet šķidrumus uz virsmas. Ja televizorā iekļūst ūdens, tas var izraisīt ugunsgrēku, elektriskās strāvas triecienu vai ierīces nepareiza darbību.

Strāvas vads

Regulāri noslaukiet visus putekļus un netīrumus, kas sakrājušies uz strāvas vada.

PROBLĒMU NOVĒRŠANA

Problēma	Risinājums
Nevar vadīt televizora funkcijas, izmantojot tālvadības pulti.	<ul style="list-style-type: none"> • Pārbaudiet televizora tālvadības sensoru un mēģiniet vēlreiz. • Pārbaudiet, vai starp televizoru un tālvadības pulti nav šķēršļu. • Pārbaudiet, vai baterijas darbojas un ir pareizi ievietotas (+ ar ⊕, - ar ⊖).
Nerāda attēlu, un nav skaņas.	<ul style="list-style-type: none"> • Pārbaudiet, vai televizors ir ieslēgts. • Pārbaudiet, vai strāvas vads ir pievienots sienas kontaktligzdai. • Pārbaudiet, vai sienas kontaktligzda darbojas, pievienojot tai citas ierīces.
Televizors pēkšņi izslēdzas.	<ul style="list-style-type: none"> • Pārbaudiet strāvas vadības iestatījumus. Strāvas padeve var būt pārtraukta. • Pārbaudiet, vai funkcija Aut. gaidstāve (atkarībā no modeļa) / Miega taimeris / Izslēgšanas laiks ir aktivizēts LAIKS iestatījumos. • Ja televizors ieslēgtā režīmā nesaņem signālu, tas tiks automātiski izslēgts 15 minūtes tam, kad nebūs veikta neviena darbība.
Pieslēdzoties datoram (HDMI / DVI), ekrānā redzams uzraksts "Nav signāla" vai "Nederīgs formāts".	<ul style="list-style-type: none"> • Izslēdziet/ ieslēdziet televizoru ar tālvadības pulti. • Atkal pievienojiet HDMI kabeli. • Restartējiet datoru, kad televizors ir ieslēgts.

SPECIFIKĀCIJAS

(tikai modeļiem UB85**, UB93**, UB95**, UC97**)

Bezvadu moduļa (LGSBW41) specifikācija			
Bezvadu LAN		Bluetooth	
Standarta	IEEE 802.11a/b/g/n	Standarta	Bluetooth versija 3.0
Frekvenču diapazons	No 2400 līdz 2483,5 MHz No 5150 līdz 5250 MHz No 5725 līdz 5850 MHz (Ārpus ES)	Frekvenču diapazons	No 2400 līdz 2483,5 MHz
Izejas jauda (maks.)	802.11a: 13 dBm 802.11b: 15 dBm 802.11g: 14 dBm 802,11n-2,4 GHz: 16 dBm 802,11n-5 GHz: 16 dBm	Izejas jauda (maks.)	10 dBm vai mazāk
<ul style="list-style-type: none"> • Tā kā valsts izmantotais frekvenču joslas kanāls var būt atšķirīgs, lietotājs nevar mainīt vai pielāgot darbības frekvenci, un šī ierīce ir iestatīta atbilstoši reģionālo frekvenču tabulai. • Šī ierīce ir jānovieto un jālieto vismaz 20 cm attālumā no ķermeņa. Šī frāze ir vispārīgs paziņojums par lietotāja vidi. 			
<h1>CE 0197 Ⓢ</h1>			

(tikai modelim UB98**)

Bezvadu LAN moduļa (LGSWF41) specifikācija	
Standarta	IEEE 802.11a/b/g/n/ac
Frekvenču diapazons	No 2400 līdz 2483,5 MHz No 5150 līdz 5250 MHz No 5725 līdz 5850 MHz (Ārpus ES)
Izejas jauda (maks.)	802.11a: 14.5 dBm 802.11b: 16 dBm 802.11g: 13.5 dBm 802.11n - 2.4GHz: 14 dBm 802.11n - 5GHz: 15.5 dBm 802.11ac - 5GHz : 16 dBm
<ul style="list-style-type: none"> • Tā kā valsts izmantotais frekvenču joslas kanāls var būt atšķirīgs, lietotājs nevar mainīt vai pielāgot darbības frekvenci, un šī ierīce ir iestatīta atbilstoši reģionālo frekvenču tabulai. • Šī ierīce ir jānovieto un jālieto vismaz 20 cm attālumā no ķermeņa. Šī frāze ir vispārīgs paziņojums par lietotāja vidi. 	
CE 0197 	
Bluetooth moduļa (BM-LDS401) specifikācija	
Standarta	Bluetooth versija 3.0
Frekvenču diapazons	No 2400 līdz 2483,5 MHz
Izejas jauda (maks.)	10 dBm vai mazāk



KORISNIČKI PRIRUČNIK LED TV*

* LG LED TV poseduje LCD ekran sa
LED pozadinskim osvetljenjem.

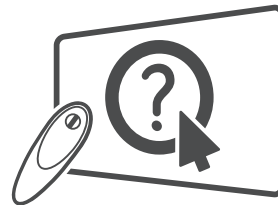

Kliknite! Korisnički vodič

Pažljivo pročitajte ovo uputstvo pre nego što počnete da koristite uređaj i sačuvajte ga za buduću upotrebu.

www.lg.com

SADRŽAJ

3 LICENCE

3 NAPOMENA O SOFTVERU SA OTVORENIM KODOM

3 KONFIGURACIJA SPOLJAŠNJEG KONTROLNOG UREĐAJA

4 BEZBEDNOSNA UPUTSTVA

- 11 - Gledanje 3D slika (samo za 3D modele)

13 POSTUPAK INSTALACIJE

13 MONTIRANJE I PRIPREMA

- 13 Raspakivanje
17 Opcioni dodaci
18 Delovi i dugmad
20 - Korišćenje upravljačkog dugmeta
21 Podizanje i premeštanje televizora
21 Montiranje na sto
23 Montiranje na zid
24 Klizni zvučnik
25 Korišćenje ugrađene kamere
26 - Priprema ugrađene kamere
26 - Imena delova ugrađene kamere
26 - Provera opsega dometa kamere

27 DALJINSKI UPRAVLJAČ

29 FUNKCIJE TASTERA NA MAGIČNOM DALJINSKOM UPRAVLJAČU

- 30 Registrovanje magičnog daljinskog upravljača
30 Korišćenje magičnog daljinskog upravljača
31 Mere predostrožnosti prilikom korišćenja magičnog daljinskog upravljača

32 KORIŠĆENJE KORISNIČKOG UPUTSTVA

32 ODRŽAVANJE

- 32 Čišćenje televizora
32 - Ekran, okvir, komoda i postolje
32 - Kabl za napajanje

33 REŠAVANJE PROBLEMA

33 SPECIFIKACIJE



UPOZORENJE

- Ukoliko zanemarite ovu poruku, možete biti ozbiljno povređeni, doživeti nezgodu ili poginuti.



OPREZ

- Ukoliko zanemarite poruku opreza, možete biti lakše povređeni ili može doći do oštećenja uređaja.



NAPOMENA

- Napomena vam omogućava da razumete neke činjenice i da koristite uređaj na bezbedan način. Pre korišćenja uređaja detaljno pročitajte napomenu.

LICENCE

Podržane licence se mogu razlikovati u zavisnosti od modela. Više informacija o licencama potražite na lokaciji www.lg.com.



SRPSKI

NAPOMENA O SOFTVERU SA OTVORENIM KODOM

Da biste dobili izvorni kod pod GPL, LGPL, MPL i drugim licencama otvorenog izvornog koda koje su sadržane u ovom proizvodu, posetite <http://opensource.lg.com>.

Pored izvornog koda, možete da preuzmete i sve navedene uslove licence, odricanja od garancije i obaveštenja o autorskim pravima.

Kompanija LG Electronics takođe pruža mogućnost slanja izvornog koda na CD-ROM-u, pod uslovom da pokrijete te troškove (koji obuhvataju cenu medija i troškove slanja i isporuke), za šta je neophodno da pošaljete zahtev kompaniji LG Electronics na e-adresu: opensource@lg.com. Ova ponuda važi tri (3) godine od datuma kupovine proizvoda.

KONFIGURACIJA SPOLJAŠNJEG KONTROLNOG UREĐAJA

Informacije o spoljašnjem kontrolnom uređaju potražite na www.lg.com

BEZBEDNOSNA UPUTSTVA



Pre korišćenja uređaja detaljno pročitajte ova bezbednosna uputstva.



UPOZORENJE



- Ne postavljajte televizor i daljinski upravljač u sledeća okruženja:
 - Na lokaciju direktno izloženu sunčevim zracima
 - U prostoriju s velikom vlažnošću poput kupatila
 - U blizinu bilo kog izvora toplote, poput šporeta i drugih uređaja koji generišu toplotu
 - U blizinu kuhinjskih radnih ploča ili ovlaživača gde lako mogu biti izloženi dejstvu pare ili ulja
 - U zonu izloženu kiši ili vetru
 - U blizinu posuda s vodom poput vaza

U suprotnom može doći do požara, strujnog udara, kvara ili deformacije uređaja.



- Ne stavljajte uređaj na mesta na kojima može biti izložen prašini. To može izazvati opasnost od požara.



- Utikač napajanja predstavlja uređaj za isključivanje. Utikač mora uvek ostati u funkcionalnom stanju.



- Ne dodirujte utikač napajanja mokrim rukama. Pored toga, ukoliko je kontakt utikača mokr ili prašnjav, potpuno osušite utikač ili obrišite prašinu. Višak vlažnosti može izazvati smrtonosni strujni udar.



- Osigurajte da kabl za napajanje bude priključen na uzemljenu strujnu instalaciju. (Ovo ne važi za uređaje koji nemaju uzemljenje.) Strujni udar vas može ubiti ili povrediti.



- Dobro pričvrstite kabl za napajanje. Ukoliko ne pričvrstite dobro kabl za napajanje, može doći do požara.



- Vodite računa da kabl za napajanje ne dođe u dodir sa vrućim predmetima poput grejača. To može izazvati opasnost od požara ili strujnog udara.



- Ne stavljajte teške predmete na uređaj ili kabl za napajanje. U suprotnom može doći do opasnosti od požara ili strujnog udara.



- Savijte antenski kabl na prelazu između unutrašnjeg i spoljnog dela zgrade kako biste sprečili prodor kiše.
Voda koja na ovaj način dospe u uređaj može izazvati njegovo oštećenje i strujni udar.



- Prilikom montaže televizora na zid, osigurajte da ga ne instalirate tako da kablovi za napajanje i prenos signala ne vise sa zadnje strane televizora.
To može dovesti do požara i strujnog udara.

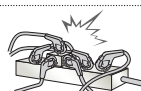

- Ne priključujte preveliki broj električnih uređaja u jednu utičnicu sa više priključaka.
U suprotnom može doći do požara usled pregrevanja.

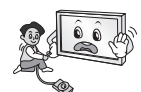

- Nemojte da ispuštate uređaj i pazite da se ne prevrne prilikom priključivanja spoljnih uređaja.
U suprotnom može doći do povrede ili oštećenja uređaja.



- Materijal koji upija vlagu iz ambalaže i PVC ambalažu držite dalje od domašaja dece.
Materijal koji upija vlagu je štetan ukoliko ga progutate. Ukoliko dođe do njegovog slučajnog gutanja, naterajte pacijenta na povraćanje i odvedite ga u najbližu bolnicu.
Pored toga, PVC ambalaža može izazvati gušenje. Držite je dalje od domašaja dece.



- Nemojte da dozvoljavate deci da se penju ili oslanjaju na televizor.
U suprotnom može doći do preturanja televizora, što može izazvati ozbiljne povrede.



- Pažljivo odložite stare baterije da biste sprečili decu da ih progutaju.
U slučaju da dete proguta baterije, odmah ga odvedite lekaru.



- Nemojte da gurate provodnik (poput metalnog štapa) u jedan kraj kabla za napajanje dok je drugi kraj priključen u zidnu utičnicu. Pored toga, ne dodirujte kabl za napajanje odmah nakon što ga priključite u zidnu utičnicu.
Strujni udar vas može ubiti.
(u zavisnosti od modela)



- Ne postavljajte i ne skladištite zapaljive supstance u blizini uređaja.
Postoji opasnost od eksplozije ili požara usled nemarnog tretiranja zapaljivih supstanci.



- Nemojte da ispuštate metalne predmete poput novčića, igala za kosu, metalnih štapova ili žice u uređaj. Isto važi i za zapaljive predmete poput papira i šibica. Neophodno je obratiti posebnu pažnju na decu.
Može doći do strujnog udara, požara ili povrede. Ukoliko u uređaj ispustite strani predmet, izvucite kabl za napajanje i obratite se servisu.

6 BEZBEDNOSNA UPUTSTVA



- Ne prskajte uređaj vodom i ne perite ga zapaljivom supstancom (razređivačem ili benzenom). Može doći do požara ili strujnog udara.



- Pazite da uređaj ne bude izložen udarcima, da ništa ne upadne u njega i nemojte da ispuštate predmete na ekran. To može izazvati povrede ili oštećenje uređaja.



- Nikad ne dodirujte uređaj ili antenu tokom udara groma ili olujnog nevremena. Strujni udar vas može ubiti.



- Nikad ne dodirujte zidnu utičnicu u slučaju curenja gasa. Otvorite prozore i provetrite prostoriju. Može doći do požara ili opekotina usled varničenja.



- Nemojte da na svoju ruku rastavljate, popravljate ili modifikujete uređaj. Može doći do požara ili strujnog udara. Obratite se servisu radi provere, kalibracije ili opravke uređaja.



- Ukoliko nastupi bilo koja od sledećih situacija, odmah isključite uređaj iz električne mreže i obratite se lokalnom servisu.
 - Uređaj je udaren
 - Uređaj je oštećen
 - U uređaj su upali strani predmeti
 - Uređaj je počeo da se dimi ili čudno mirišeOvo može izazvati opasnost od požara ili strujnog udara.



- Ukoliko ne nameravate da koristite uređaj duže vreme, izvucite kabl za napajanje iz njega. Nagomilavanje prašine može izazvati požar, a slabljenje izolacije može dovesti do nastanka struje curenja, strujnog udara ili požara.



- Uređaj ne sme biti izložen kapljicama tečnosti i on ne sme biti poprskan, i na njega se ne smeju stavljati predmeti napunjeni tečnošću, poput vaza.

- Nemojte instalirati proizvod na zid gde može biti izložen dejstvu ulja ili uljne pare. To može dovesti do oštećenja uređaja i njegovog padanja sa postolja.

OPREZ

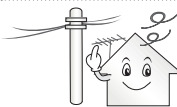

- Uređaj instalirajte na mestu koje nije izloženo radio-talasima.



- Između antene i strujnih vodova treba da bude dovoljno mesta kako bi se izbeglo da antena dođe u kontakt sa vodovima, čak i u slučaju da padne. To može dovesti do strujnog udara.

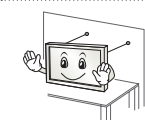

- Nemojte da montirate uređaj na mestima poput nestabilnih polica ili nagnutih površina. Takođe izbegavajte montažu na mestima izloženim vibraciji i mestima koja ne podupiru uređaj u potpunosti. U suprotnom može doći do pada ili prevrtanja uređaja, što može izazvati povrede ili oštećenje uređaja.



- Ukoliko montirate televizor na stalak, neophodno je da preduzmete korake kako biste sprečili njegovo prevrtanje. U suprotnom može doći do preturanja uređaja, što može izazvati povrede.

- Ako nameravate da montirate uređaj na zid, pričvrstite VESA standardni interfejs za montiranje na zid (opciono delovi) na zadnju stranu televizora. Kada televizor montirate pomoću interfejsa za montiranje na zid (opciono delovi), pažljivo ga pričvrstite kako ne bi pao.

- Koristite isključivo dodatke i pribor koje je naveo proizvođač.



- Montažu antene poverite kvalifikovanom serviseru. Postoji opasnost od požara ili strujnog udara.

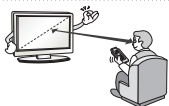

- Preporučujemo da prilikom gledanja televizije održavate rastojanje od najmanje 2 do 7 dužina dijagonale ekrana. Ukoliko dugo gledate televiziju, vid vam se može zamutiti.

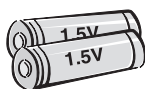

- Koristite samo odgovarajući tip baterije. Postoji opasnost od oštećenja daljinskog upravljača.

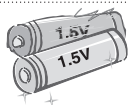

- Ne mešajte nove i stare baterije. To može dovesti do pregrevanja novih baterija i njihovog curenja.

- Baterije ne smeju biti izložene previsokoj temperaturi, npr. držite dalje od direktne sunčeve svetlosti, kamina i grejalica.

- NE stavljajte baterije koje se ne mogu puniti u uređaj za punjenje.

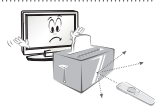

- Osigurajte da se između daljinskog upravljača i odgovarajućeg senzora ne nalaze nikakve prepreke.



- Sunčeva svetlost ili drugi izvor jake svetlosti može ometati signal daljinskog upravljača. U tom slučaju zamračite sobu.

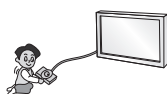

- Prilikom povezivanja spoljnih uređaja poput konzola za video-igre, osigurajte da kablovi za povezivanje budu dovoljno dugački. U suprotnom može doći do pada uređaja, što može izazvati povrede ili oštećenje uređaja.



- Ne uključujte i ne isključujte uređaj postavljanjem utikača u utičnicu, odnosno izvlačenjem utikača iz nje. (Nemojte da koristite utikač umesto prekidača.) To može dovesti do mehaničkog kvara ili strujnog udara.

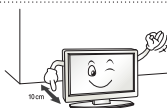

- Postupite u skladu s uputstvom za montažu datim u nastavku da biste sprečili pregrevanje uređaja.
 - Između uređaja i zida potrebno je da postoji razmak od najmanje 10 cm.
 - Ne postavljajte uređaj na mesto na kome ne postoji ventilacija (npr. na policu ili u ormar).
 - Ne postavljajte uređaj na tepih ili jastuk.
 - Osigurajte da stolnjak ili zavesa ne blokiraju otvor za ventilaciju.
 U suprotnom može doći do požara.

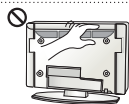

- Pazite da ne dodirnete otvore za ventilaciju nakon dužeg gledanja televizije, zato što mogu postati veoma vrući. To ne utiče na rad i performanse uređaja.

- Povremeno pregledajte kabl uređaja i, u slučaju da primetite vidno oštećenje ili habanje, izvucite ga iz utičnice, prekinite sa korišćenjem uređaja i zatražite od ovlašćenog servisera da vam zameni kabl drugim s istom oznakom modela.



- Pazite da na kontakte utikača i utičnicu ne pada prašina. To može izazvati opasnost od požara.

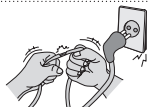

- Zaštitite kabl za napajanje od fizičkih i mehaničkih oštećenja, kao što su uvrtnje, savijanje, pritiskanje, priklještenje vratima i gaženje. Posebno obratite pažnju na utikače, zidne utičnice i mesto na kojem kabl izlazi iz uređaja.



- Ne pritiskajte jako panel rukom ili oštrim predmetima poput eksera, obične ili hemijske olovke i pazite da ga ne izgrebete.



- Izbegavajte da duže vreme držite prste na ekranu. To može dovesti do privremene izobličenosti slike na njemu.



- Prilikom čišćenja uređaja i njegovih delova, najpre isključite napajanje, a zatim ga obrišite mekom krpom. Preteran pritisak može dovesti do ogrebotina ili gubitka boje. Nemojte da prskate uređaj vodom i ne brišite ga vlažnom krpom. Ni u kom slučaju nemojte da koristite sredstva za čišćenje stakla, sredstva za poliranje automobila ili industrijska sredstva za poliranje, abrazive ili vosak, benzen, alkohol itd., jer može doći do oštećenja uređaja. U suprotnom, može doći do požara, strujnog udara ili oštećenja uređaja (izobličenja, korozije ili pucanja).

- Sve dok je uređaj priključen na zidnu utičnicu, on nije razdvojen od izvora naizmeničnog napona, bez obzira na to da li ste ga isključili pomoću PREKIDAČA.



- Da biste izvukli kabl iz utičnice, povucite utikač. Ukoliko dođe do prekida žica unutar kabla za napajanje, to može izazvati požar.



- Prilikom premeštanja uređaja obavezno najpre isključite napajanje. Zatim izvucite kabl za napajanje, antenski kabl i sve druge priključene kablove. Može doći do oštećenja televizor ili kabla za napajanje, što može izazvati opasnost od požara ili strujnog udara.



- Imajući u vidu težinu uređaja, njegovo premeštanje ili raspakivanje treba da obave dve osobe. U suprotnom može doći do povrede.



- Jednom godišnje obratite se servisu radi čišćenja unutrašnjih delova uređaja. Ako se nakupi prašina, može doći do mehaničkih kvarova.



- Sve poslove oko servisiranja uređaja poverite kvalifikovanim osobama. Servisiranje je neophodno ukoliko je uređaj na bilo koji način, npr. ukoliko je kabl za napajanje ili utikač oštećen, ukoliko je na uređaj prosuta tečnost ili su u njega upali neki predmeti, ukoliko je bio izložen kiši ili vlazi, kao i ukoliko ne funkcioniše ispravno ili je ispušten.



- Ukoliko je uređaj hladan na dodir, prilikom uključanja može doći do malog „treperenja“. Ovo je uobičajena pojava i ne znači da je uređaj u bilo kom smislu neispravan.



- Panel uređaja predstavlja proizvod vrhunske tehnologije tipa sa rezolucijom od dva do šest megapiksela. Na panelu možete da uočite slične crne tačke i/ili svetle tačke (crvene, plave ili zelene) veličine 1 ppm. One ne predstavljaju kvar i ne utiču na funkcionalnost i pouzdanost uređaja. Ovaj fenomen se pojavljuje i kod uređaja drugih proizvođača i ne podleže pravu na zamenu ili povraćaj novca.



- Možda ćete uočiti različito osvetljenje i boju panela u zavisnosti od mesta posmatranja (levo/desno/gore/dole). Ovaj fenomen je posledica karakteristika samog panela. On nije povezan sa funkcionalnošću uređaja i ne predstavlja kvar.



SRPSKI

- Dugotrajno prikazivanje statične slike (npr. logotipa TV kanala, ekranskog menija ili scene iz video-igre) može dovesti do oštećenja ekrana sa posledicom da slika bude zadržana na ekranu, što je poznato i kao „urezivanje slike“. Garancija ne pokriva urezivanje slike na uređaju.

Izbegavajte duže prikazivanje nepokretne slike na ekranu televizora (2 sata ili duže za LCD, 1 sat ili duže za plazma TV).

Ukoliko je format slike duže vreme podešen na 4:3, može doći do urezivanja slike na ivici ekrana.

Ovaj fenomen se pojavljuje i kod uređaja drugih proizvođača i ne podleže pravu na zamenu ili povraćaj novca.

- **Zvuci koje uređaj stvara**

„Krckanje“: Zvuk krckanja do kojeg dolazi prilikom gledanja ili isključivanja televizora nastaje usled skupljanja plastike usled dejstva toplote i vlage. Ovaj zvuk je uobičajen za uređaje kod kojih je termička deformacija neophodna. Šum električnih kola/zujanje panela: Prekidačko kolo velike brzine koje obezbeđuje jaku struju neophodnu za rad uređaja generiše šum niskog nivoa. Ovaj šum se razlikuje od uređaja do uređaja.

On ne utiče na rad i performanse uređaja.

- Nemojte da koristite visokonaponske električne uređaje blizu televizora (npr. električnu mlatilicu za komarce). To može dovesti do kvara uređaja.

Gledanje 3D slika (samo za 3D modele)



UPOZORENJE

Okruženje za gledanje

- Vreme gledanja
 - Prilikom gledanja 3D sadržaja, na svakih sat vremena pravite pauze u trajanju 5–15 minuta. Dugotrajno gledanje 3D sadržaja može izazvati glavobolju, vrtoglavicu, umor ili naprezanje očiju.

Osobe kod kojih može doći do napada zbog osetljivosti na svetlost i osobe sa hroničnim oboljenjima

- Pojedini korisnici mogu da dožive napad ili druge neuobičajene simptome kada su izloženi trepćućem svetlu ili određenom svetlosnom šablonu 3D sadržaja.
- Nemojte da gledate 3D video sadržaje ukoliko osećate mučninu, ukoliko ste trudni i/ili bolujete od hroničnog oboljenja poput epilepsije, srčanih oboljenja, povećanog krvnog pritiska itd.
- Gledanje 3D sadržaja nije preporučeno za osobe koje pate od stereoskopskog slepila ili stereoskopske anomalije. Oni mogu iskusiti dvostruke slike ili nelagodu prilikom gledanja ovakvih sadržaja.
- Ukoliko bolujete od strabizma (razrokosti), ambliopije (slabog vida) ili astigmatizma, možda ćete imati problema da detektujete dubinu i možda ćete se lako zamarati usled dvostrukih slika. Preporučuje se da pravite češće pauze nego što to čine prosečne odrasle osobe.
- Ukoliko se vaš vid na desno i levo oko razlikuje, korigujte ga pre gledanja 3D sadržaja.

Simptomi kod kojih je neophodan prekid ili uzdržavanje od gledanja 3D sadržaja

- Nemojte da gledate 3D sadržaje kada osećate umor usled nedostatka sna, prekomernog rada ili pića.
- Ukoliko uočite ove simptome, prestanite da koristite/gledate 3D sadržaje i dovoljno se odmorite kako bi simptomi nestali.
 - Obratite se lekaru ako se ovakvi simptomi često javljaju. Simptomi mogu biti: glavobolja, bol u očima, vrtoglavica, mučnina, drhtavica, zamućenost vida, nelagoda, dvostruka slika, vizuelna neugodnost ili umor.

**OPREZ****Okruženje za gledanje**

- Udaljenost gledanja
 - 3D sadržaje gledajte na udaljenosti od najmanje dve dužine dijagonale ekrana. Ukoliko osetite nelagodu prilikom gledanja 3D sadržaja, udaljite se od televizora.

Starost za gledanje

- Mala deca/deca
 - Korišćenje/gledanje 3D sadržaja je zabranjeno deci mlađoj od 6 godina.
 - Deca mlađa od 10 godina mogu da ishitreno reaguju i previše se uzbude jer se njihov vid još razvija (na primer, mogu pokušati da dodirnu ekran ili skoče u njega). Kada deca gledaju 3D sadržaje, neophodno je obezbediti poseban nadzor i posvetiti im dodatnu pažnju.
 - Deca imaju veći binokularni disparitet 3D sadržaja od odraslih, jer je razmak između njihovih očiju manji nego kod odraslih. Stoga će oni imati utisak veće stereoskopske dubine nego odrasli za istu 3D sliku.
- Tinejdžeri
 - Tinejdžeri mlađi od 19 godina mogu biti osetljivi na svetlosnu stimulaciju usled 3D sadržaja. Posavetujte ih da se uzdrže od dugotrajnog gledanja 3D sadržaja kada su umorni.
- Starije osobe
 - Moguće je da će starije osobe u manjoj meri od mladih uočavati 3D efekte. Nemojte da sedite na manjem rastojanju od televizora od preporučenog.

Mere opreza prilikom upotrebe 3D naočara

- Obavezno koristite LG 3D naočari. U suprotnom možda nećete moći da pravilno vidite 3D video sadržaje.
- Nemojte da koristite 3D naočare umesto naočara za ispravljanje vida, naočara za sunce ili zaštitnih naočara.
- Korišćenje modifikovanih 3D naočara može izazvati naprezanje očiju ili izobličenje slike.
- Nemojte da čuvate 3D naočari na izuzetno visokim ili niskim temperaturama. To može dovesti do njihovog izobličenja.
- 3D naočari su nežne i lako se mogu izgrebati. Za brisanje naočara uvek koristite meku i čistu krp. Nemojte grebati površinu stakala 3D naočara oštrim predmetima i nemojte je čistiti/brisati hemikalijama.

! NAPOMENA

- Vaš uređaj može izgledati drugačije od uređaja prikazanog na slici.
- OSD (ekranski meni) vašeg televizora use može neznatno razlikovati od onog koji je prikazan u ovom priručniku.
- Opcije i meniji koji su na raspolaganju mogu da se razlikuju u zavisnosti od vrste ulaznog signala i modela uređaja koji koristite.
- Ovom televizoru mogu biti dodate nove funkcije u budućnosti.
- Televizor se može prebaciti u režim pripravnosti da bi se smanjila potrošnja energije. Televizor treba da isključite ako ga neko vreme nećete gledati, jer tako smanjujete potrošnju električne energije.
- Potrošnju električne energije možete značajno smanjiti ako smanjite nivo osvetljenosti, čime smanjujete i ukupne tekuće troškove.

SRPSKI

POSTUPAK INSTALACIJE

- 1 Otvorite paket i proverite da li je sav pribor u paketu.
- 2 Pričvrstite postolje na televizor.
- 3 Povežite spoljni uređaj sa televizorom.
- 4 Osigurajte da mrežna veza bude dostupna.

Mrežne funkcije televizora možete da koristite samo kada je upostavljena veza sa mrežom.

*Ako se televizor prvi put uključi posle isporučivanja iz fabrike, inicijalizacija televizora može potrajati do jednog minuta.

MONTIRANJE I PRIPREMA**Raspakivanje**

Proverite da li se u kutiji s uređajem nalaze sledeće stavke. Ukoliko nešto nedostaje, obratite se lokalnom distributeru od koga ste kupili uređaj. Ilustracije u ovom priručniku mogu se razlikovati od stvarnog uređaja i stavki.

! OPREZ

- Radi vaše bezbednosti i dužeg radnog veka uređaja, nemojte koristiti pribor koji nije odobren.
- Sva oštećenja i povrede koji nastanu zbog upotrebe pribora koji nije odobren nisu pokrivena garancijom.
- Pojedini modeli se isporučuju s tankom folijom pričvršćenom za ekran. Ovu foliju ne smete da uklanjate.

! NAPOMENA

- Predmete koje dobijate sa vašim proizvodom variraju od modela do modela.
- Specifikacije proizvoda i sadržaj ovog priručnika se mogu promeniti bez predhodnog obaveštenja zbog unapređenja funkcija.
- Za optimalno povezivanje, HDMI kablovi i USB uređaji treba da imaju okvire sledećih dimenzija: Visina - 10mm, Širina - 18mm. Koristite produžni kabl koji podržava USB 2.0 ako USB kabl i USB memorija ne može da uđe u TV USB port.

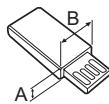
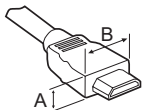

*A ≙ 10 mm

*B ≙ 18 mm

! NAPOMENA**Korišćenje feritnog jezgra (U zavisnosti od modela)**

- Koristite feritno jezgro da biste smanjili elektromagnetne smetnje na LAN kablju. LAN kabl jednom namotajte oko feritnog jezgra. Stavite feritno jezgro blizu televizora.



[Presek feritnog jezgra]

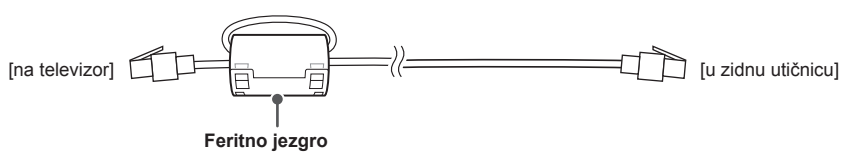

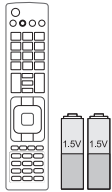

Daljinski upravljač i baterije (AAA)
(u zavisnosti od modela)
Daljinski upravljač nije dostupan za sva tržišta.
(Pogledajte stranu 27, 28)

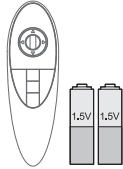

Magični daljinski upravljač, baterije (AA)
(Samo za modele UB85**, UB93**, UB95**, UB98**, UC97**)
(Pogledajte stranu 29)

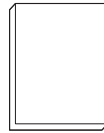

Uputstvo za upotrebu



Tag on
(u zavisnosti od modela)



Kabl za napajanje
(u zavisnosti od modela)

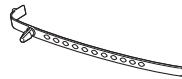

Držać kabela
(u zavisnosti od modela)
(Pogledajte stranu A-8, A-9)



Cinema 3D naočare
Broj komada 3D naočara se može razlikovati u zavisnosti od modela ili države.
(Samo za modele UB85**, UB95**, UB98**, UC97**)

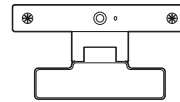

Kamera za video pozive
(u zavisnosti od modela)

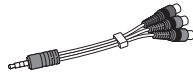

Komponentni kabl sa muškim i ženskim krajem
(Pogledajte stranu A-28)

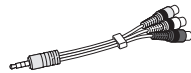

Kompozitni kabl sa muškim i ženskim krajem
(Pogledajte stranu A-28, A-31)



SCART kabl sa muškim i ženskim krajem
(u zavisnosti od modela)
(Pogledajte stranu A-50)

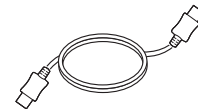

HDMI kabl
(u zavisnosti od modela)
(Pogledajte stranu A-15)



Telo postolja / Osnova postolja
(Samo za modele UB85**-ZA, UB93**, UB95**-ZA)
(Pogledajte stranu A-3)



Telo postolja / Osnova postolja
(Samo za modele UB85**-ZD, UB95**-ZB)
(Pogledajte stranu A-4)

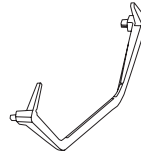

Osnova postolja
(Samo za modele 65/79/84UB98**)
(Pogledajte stranu A-5)



Osnova postolja
(Samo za modele 98UB98**)
(Pogledajte stranu A-7)



**Telo postolja /
Osnova postolja**
(Samo za modele
UC97**)
(Pogledajte stranu A-7,
A-8)



Zavrtnji za postolje
8EA, M4 x L20
(Samo za modele
UB85**-ZA, UB93**,
UB95**-ZA)
4EA, M4 x L20
(Samo za modele
UB85**-ZD, UB95**-ZB,
UC97**)
(Pogledajte stranu A-3,
A-4, A-8)



Zavrtnji za postolje
4EA, M4 x L10
(Samo za modele
UB85**-ZD, UB95**-
ZB, UC97**)
(Pogledajte stranu
A-4, A-7)



Zavrtnji za postolje
4EA, M6 x L47
(Samo za modele
65UB98**)
(Pogledajte stranu A-5)



Zavrtnji za postolje
4EA, M6 x L52
(Samo za modele
79/84UB98**)
(Pogledajte stranu A-5)

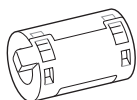

Feritno jezgro
(u zavisnosti od modela)

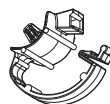

**Dodatak za fiksiranje
kabla**
2EA
(Samo za modele
UB85**-ZA, UB93**,
UB95**-ZA)
(Pogledajte stranu A-8)

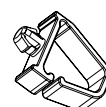

**Dodatak za fiksiranje
kabla**
2EA
(Samo za modele
UB85**-ZD, UB95**-ZB,
UC97**)
(Pogledajte stranu A-8, A-9)



**Dodatak za fiksiranje
kabla**
1EA
(Samo za modele
98UB98**)
(Pogledajte stranu A-9)

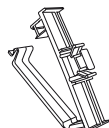

**Dodatak za fiksiranje
kabla**
1EA
(Samo za modele
98UB98**)
(Pogledajte stranu A-9)



Ključ
(Samo za modele
UB98**)
(Pogledajte stranu A-5,
A-6, A-7)



Izolacioni držač
4EA
(Samo za modele
84UB98**)
(Pogledajte stranu A-5)



**Unutrašnji odstojnik za
montiranje na zid**
4EA
(Samo za modele
UC97**)
(Pogledajte stranu 24)

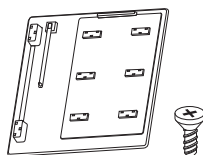

**Poklopac AV porta /
Zavrtnaj**
1EA, M3 x L8
(Samo za modele
98UB98**)
(Pogledajte stranu A-10)

Opcioni dodaci

Stavke koje se zasebno kupuju mogu biti promjenjene ili izmjenjene bez prethodne najave radi poboljšanja kvaliteta. Ukoliko želite da ih kupite, obratite se distributeru.

Ovi uređaji predviđeni su za rad samo sa pojedinim modelima.

AG-F***DP

Dual play naočare

AG-F***

Cinema 3D naočare

AN-MR500

Magični daljinski

AN-VC5**

Kamera za video pozive

LG uređaj za zvuk

Tag on

SRPSKI

Kompatibilnost

	UB85**, UB95**, UC97**	UB93**	UB98**
AG-F***DP Dual play naočare	•		•
AG-F*** Cinema 3D naočare	•		•
AN-MR500 Magični daljinski	•	•	•
AN-VC5** Kamera za video pozive	•	•	
LG uređaj za zvuk	•	•	•
Tag on	•	•	•

Naziv i dizajn modela mogu da budu izmenjeni u zavisnosti od nadogradnje za funkcije proizvoda, uslova rada i smernica proizvođača.

SRPSKI

Delovi i dugmad

Tip A : UB85**-ZA

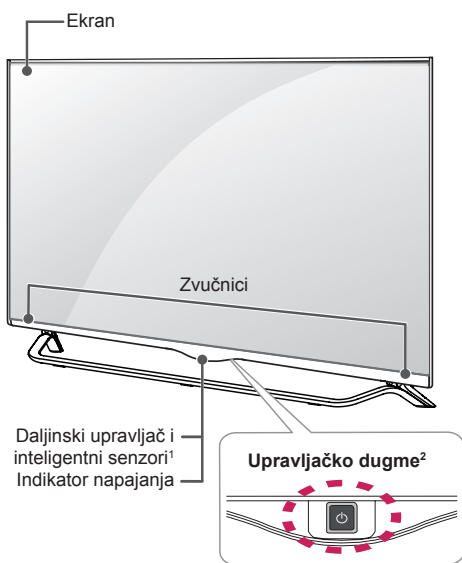

Tip B : UB85**-ZD

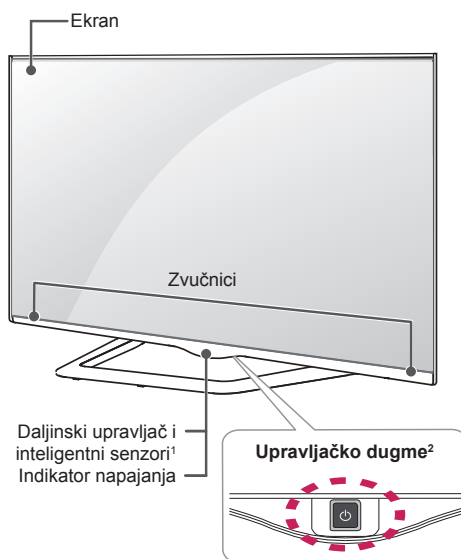

Tip C : UB93**, UB95**-ZA

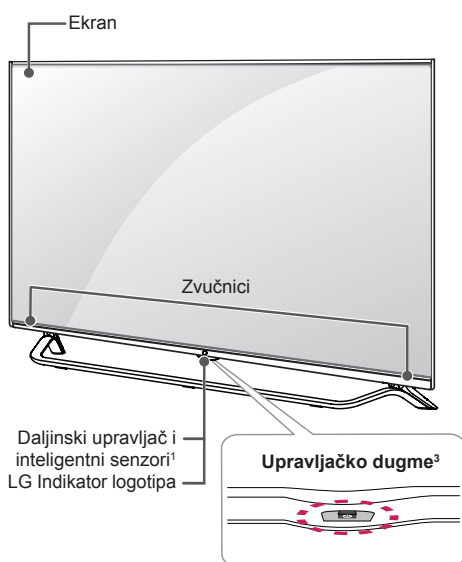

Tip D : UB95**-ZB



Tip E : 65/79UB98**

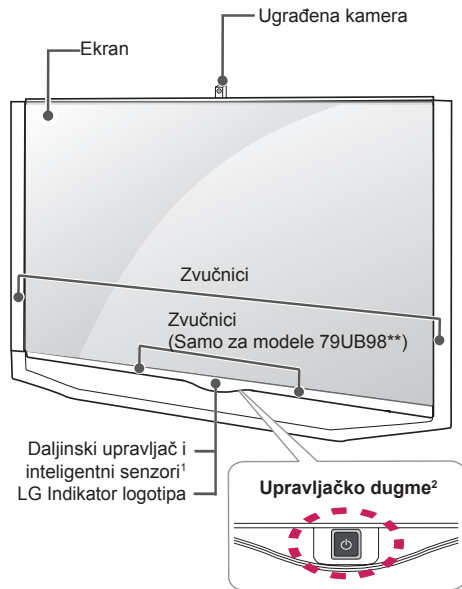

Tip F : 84UB98**

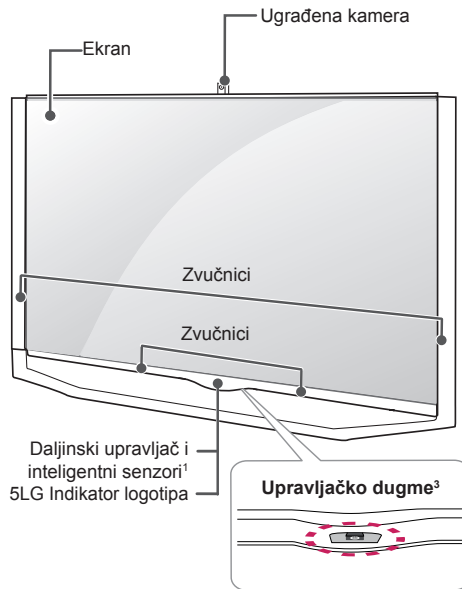

Tip G : 98UB98**

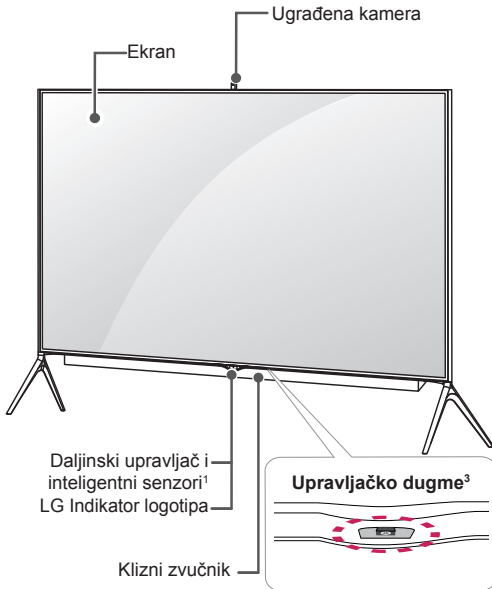

Tip H : UC97**

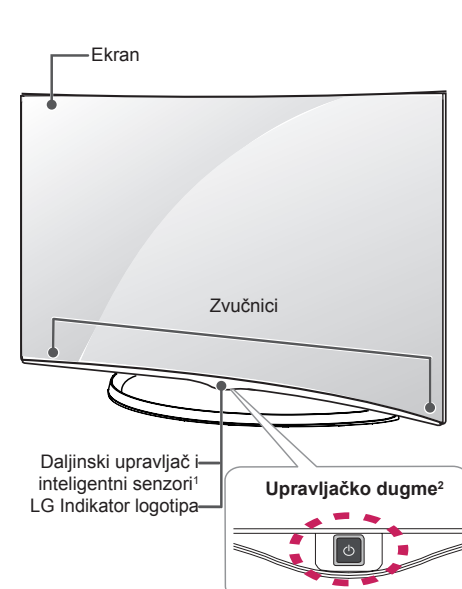

- 1 Inteligentni senzor - Podešava kvalitet slike i osvetljenje na osnovu okruženja.
- 2 Upravljačko dugme - Ovo dugme se nalazi na poleđini ekrana televizora.
- 3 Upravljačko dugme - Ovo dugme se nalazi ispod ekrana televizora .

! OPREZ

- Osvetljenje LG logotipa ili indikator napajanja možete uključiti ili isključiti tako što ćete u glavnom meniju izabrati stavku **Općenito**. (u zavisnosti od modela)

Korištenje upravljačkog dugmeta

Možete jednostavno upravljati funkcijama TV-a pritiskanjem ili pomeranjem upravljačkog dugmeta gore, dole, levo ili desno.

Osnovne funkcije

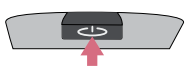
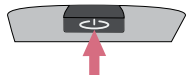
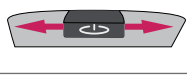
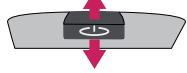
	Uključivanje	Kada je TV isključen, stavite prst na upravljačko dugme i pritisnite ga jednom te pustite.
	Isključivanje	Kada je TV uključen, stavite prst na upravljačko dugme, pritisnite i držite nekoliko sekundi, a zatim ga pustite.
	Upravljanje zvukom	Ako stavite prst iznad upravljačkog dugmeta i gurnete ga levo ili desno, možete podesiti jačinu zvuka po želji.
	Kontrola programa	Ako stavite prst iznad upravljačkog dugmeta i gurnete ga gore ili dole, možete se pomicati po spremljenim programima po želji.





! NAPOMENA

- Ako stavite prst na upravljačko dugme i gurnete ga nagore/nadole/nalevo/nadesno, budite pažljivi kako ne biste pritisnuli upravljačko dugme. Ako prvo budete pritisnuli upravljačko dugme, nećete moći da podešavate nivo jačine zvuka i sačuvane programe.

Podešavanje menija

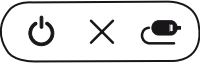
Kada je TV uključen, pritisnite jednom upravljačko dugme.

Stavke menija (⏻, ✕, 📶) možete podešavati pomeranjem upravljačkog dugmeta ulevo ili udesno.

		ISKLJUČIVANJE TV-a	Isključite napajanje.
		ZATVORI	Brisanje prikaza na ekranu i povratak na gledanje TV-a.
		ULAZ	Promena ulaznog signala.

Podizanje i premeštanje televizora

Pre nego što započnete premeštanje ili podizanje televizora, pročitajte tekst u nastavku kako biste sprečili ogrebotine ili oštećenja televizora i obezbedili bezbedan transport bez obzira na tip i veličinu televizora.



OPREZ

- Ne dodirujte ekran, jer ga možete oštetiti.

- Preporučuje se da televizor premeštate u kutiji ili ambalaži u kojoj je isporučen.
- Pre premeštanja ili podizanja televizora, izvucite kabl za napajanje i sve kablove.
- Televizor držite tako da ekran bude okrenut od vas kako biste izbegli oštećenja.

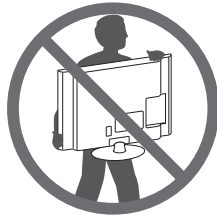

- Čvrsto držite gornji i donji deo okvira televizora. Vodite računa da ne držite providni deo, zvučnik ili rešetku zvučnika.

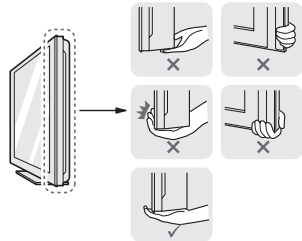

- Transport velikog televizora treba da obavljaju najmanje 2 osobe.
- U slučaju ručnog transporta, televizor držite na način prikazan na sledećoj slici.

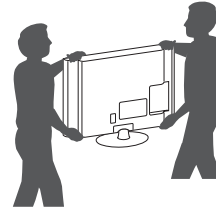

- Prilikom transporta televizor ne izlažite udarcima ili prejakim vibracijama.
- Prilikom transporta televizor držite uspravno. Nikad ga ne okrećite na bok i ne naginjite ga nalevo ili nadesno.
- Ne pritisakajte postolje okvira jer bi se uvijanjem mogao oštetiti ekran.

Montiranje na sto

- 1 Podignite i postavite u uspravan položaj na stolu.
 - Ostavite prostor od najmanje 10 cm od zida zbog odgovarajuće ventilacije.

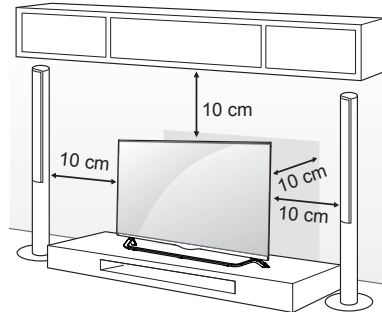

- 2 Povežite kabl za napajanje u zidnu utičnicu.



OPREZ

- Ne postavljajte televizor blizu izvora toplote niti na njih, jer to može dovesti do požara i drugih oštećenja.

Korišćenje Kensington sistema bezbednosti

(ova funkcija nije dostupna za sve modele.)

- Prikazana slika se može razlikovati od vašeg televizora.

Konektor za Kensington sistem bezbednosti nalazi se na zadnjem delu televizora. Više informacija o montaži i korišćenju potražite u priručniku koji se isporučuje sa Kensington sistemom bezbednosti ili posetite lokaciju <http://www.kensington.com>.

Povežite kabl Kensington sistema bezbednosti između televizora i stola.

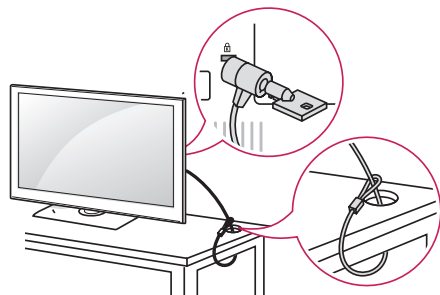
**Pričvršćivanje televizora na zid**

(Ova funkcija nije dostupna za sve modele.)

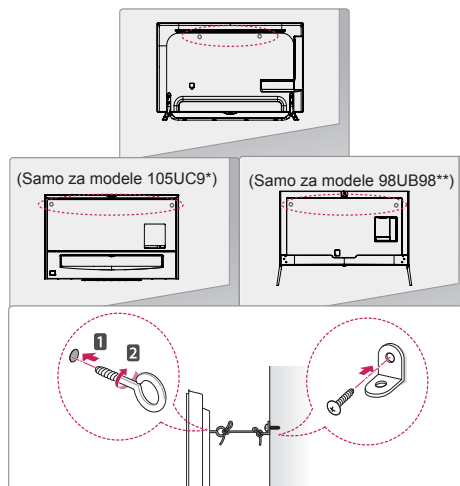

- 1 Umetnite i pričvrstite zavrtnje s ušicom ili nosače televizora i zavrtnje na zadnjoj strani televizora.
 - Ukoliko se na mestu zavrtnja s ušicom nalaze obični zavrtnji, uklonite ih.
- 2 Montirajte nosač na zid i pričvrstite ga zavrtnjima. Poklopite zavrtnje s ušicama na zadnjoj strani televizora sa mestom na kojem se nalazi zidni nosač.
- 3 Jakim kanapom čvrsto povežite zavrtnje sa ušicama i zidni nosač. Obezbedite da kanap bude u vodoravnom položaju.

**OPREZ**

- Ne dozvolite da se deca penju ili vešaju o televizor.

**NAPOMENA**

- Koristite platformu ili komodu koja je dovoljno jaka i velika da bezbedno može da nosi televizor.
- Nosači, vijci i konopac nisu isporučeni u paketu. Dodatni pribor možete nabaviti kod lokalnog distributera.

Montiranje na zid

Pažljivo postavite opcioni zidni nosač na zadnju stranu televizora i montirajte ga na čvrst zid pod pravim uglom u odnosu na pod. Ukoliko želite da montirate televizor na zid od nekog drugog građevinskog materijala, obratite se kvalifikovanim osobama.

LG preporučuje da montiranje na zid obavi kvalifikovani profesionalni montažer.

Preporučujemo da koristite LG zidni nosač.

Kada ne koristite LG zidni nosač, koristite zidni nosač čije je rastojanje od zida dovoljno adekvatno da može da obezbedi lako povezivanje spoljnih uređaja.

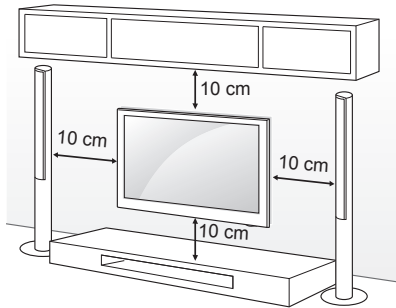

Koristite zavrtnje i zidne nosače koji zadovoljavaju VESA standard. Standardne dimenzije kompleta za montažu na zid date su u sledećoj tabeli.

Opcioni dodaci (Nosač za montiranje na zid)

Model	49/55UB85** 55UB95** 55UC97**	60UB85** 65UB93** 65UB95** 65UB98** 65UC97**
VESA (A x B)	400 x 400	400 x 400
Standardni zavrtnj	M6	M6
Broj zavrtnja	4	4
Zidni nosač	LSW440B MSW240	LSW440B

Model	79/84UB98**
VESA (A x B)	600 x 400
Standardni zavrtnj	M8
Broj zavrtnja	4
Zidni nosač	LSW640B

Nosač za montiranje na zid		
LSW440B	MSW240	LSW640B

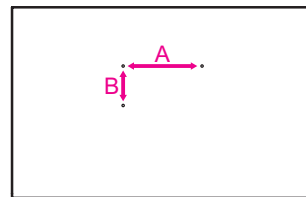

**OPREZ**

- Prvo isključite napajanje, a zatim premestite ili postavite televizor. U suprotnom može doći do strujnog udara.
- Ukoliko televizor montirate na plafon ili kosi zid, uređaj može pasti i dovesti do ozbiljnih povreda. Koristite odobreni LG zidni nosač i obratite se distributeru ili kvalifikovanom osoblju. Korišćenje nosača za montiranje na zid drugog proizvođača nije pokriveno garancijom.
- Nemojte suviše pritezati zavrtnje, jer to može dovesti do oštećenja televizora i gubitka garancije.
- Koristite zavrtnje i zidne nosače koji zadovoljavaju VESA standard. Garancija ne pokriva bilo kakva oštećenja i povrede koji nastanu zbog pogrešne upotrebe ili korišćenja neodgovarajućeg pribora.

**NAPOMENA**

- Koristite zavrtnje koji se nalaze u specifikaciji zavrtnja VESA standarda.
- Komplet za montiranje na zid sadrži priručnik za montažu i neophodne delove.
- Zidni nosač predstavlja opciju. Dodatni pribor možete nabaviti kod lokalnog distributera.
- Dužina zavrtnja se može razlikovati u zavisnosti od zidnog nosača. Proverite da li koristite odgovarajuću dužinu.
- Da biste dobili više informacija, pogledajte priručnik koji se isporučuje sa zidnim nosačem.
- Ukoliko za televizor pričvršćujete nosač za montiranje na zid drugog proizvođača, postavite unutrašnje odstoynike za montiranje na zid u otvore za montiranje na zid na televizoru kako biste obezbedili da televizor bude postavljen pod vertikalnim uglom. Nikako ne koristite odstoynike ukoliko koristite nosač za montiranje na zid kompanije LG. (samo za modele UC97**)

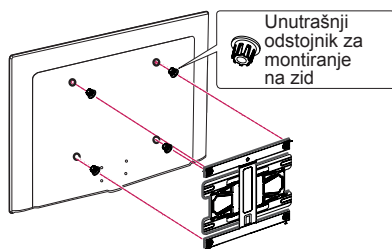
**Klizni zvučnik**

(samo za modele 98UB98**)



- 1 Kada se televizor uključi - skriveni zvučnik se izvlači iz televizora.
- 2 Idite na **Podešavanja ⇒ ZVUK ⇒ Izlaz zvuka ⇒ Klizni zvučnik** da biste podesili klizni zvučnik.
 - Ne primenjujte preteranu silu u toku korišćenja unutrašnjeg Klizni zvučnik pošto to može dovesti do kvara.
 - Vodite računa da zvučnik bude u OTVORENOM položaju u toku gledanja televizije, jer će u suprotnom zvuk biti neprirodan ili izobličen.
- 3 Prilikom transporta televizora, vodite računa da Klizni zvučnik bude zatvoren. Ako Klizni zvučnik ostane otvoren u toku transporta, postoji mogućnost da se ošteti i da više ne radi pravilno.
 - Da biste zatvorili Klizni zvučnik, idite na **ZVUK ⇒ Izlaz zvuka ⇒ Klizni zvučnik**, izaberite opciju „**Otvorite kada je TV uključen.**“ pa pritisnite dugme za uključivanje/isključivanje.

OPREZ

- Dok se klizni zvučnik pomera (prilikom uključivanja/isključivanja televizora), vodite računa da deca ne drže ruke u blizini pokretnog dela zvučnika (u dnu televizora), kao i da se ne zavlache u prostor ispod televizora.
 - Pokretni delovi zvučnika mogu priklještitu ruku i dovesti do povreda.

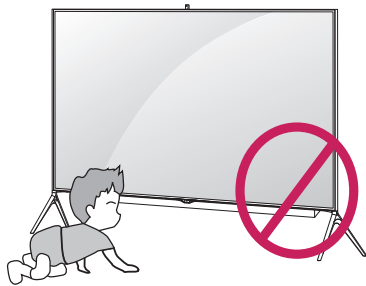

- vNe čuvajte nikakve predmete ispod televizora.
 - To može dovesti do problema sa pokretnim delom zvučnika.

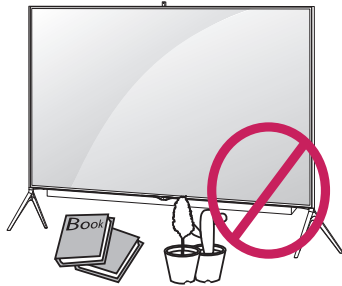
**Korišćenje ugrađene kamere**

(samo za modele UB98**)

Možete obavljati Skype video pozive ili koristiti funkciju prepoznavanja pokreta pomoću ugrađene kamere na televizoru. Ovaj televizor ne podržava upotrebu spoljne kamere.

NAPOMENA

- Pre korišćenja ugrađene kamere, morate uzeti u obzir činjenicu da ste zakonski odgovorni za upotrebu ili zloupotrebu kamere prema relevantnim nacionalnim zakonima, uključujući i krivični zakon.
- Relevantni zakoni obuhvataju Zakon o zaštiti osobnih informacija kojim se regulira obrađivanje i prenošenje osobnih informacija kao i zakon kojim se regulira praćenje kamerom na radnom mestu i drugim mestima.
- Prilikom upotrebe ugrađene kamere izbegavajte sumnjive, nelegalne ili nemoralne situacije. Osim na javim mestima i događajima, može da bude potrebna dozvola za fotografisanje. Preporučujemo vam da izbegavate sledeće situacije :
 - (1) Korišćenje kamere u prostorima u kojima je korišćenje kamere uopšte zabranjeno kao što su toaleti, svlačionice, kabine za isprobavanje odeće i zaštićeni prostori.
 - (2) Korišćenje kamere na način kojim se narušava privatnost.
 - (3) Korišćenje kamere na način kojim se krše relevantni propisi i zakoni.

Priprema ugrađene kamere

(Ova funkcija nije dostupna za sve modele.)

- 1 Povucite klizač na zadnjoj strani televizora.

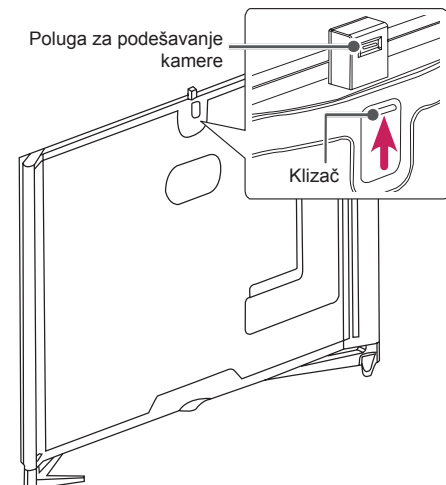

! NAPOMENA

- Uklonite zaštitni film pre korišćenja kamere.

- 2 Možete podesiti ugao kamere pomoću poluge za podešavanje kamere na zadnjoj strani ugrađene kamere.

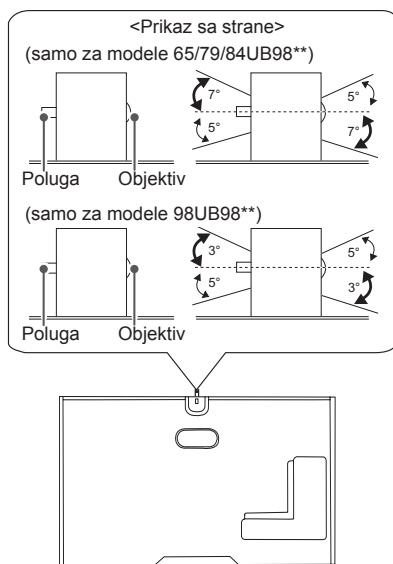

- 3 Spustite ugrađenu kameru kada je ne koristite.

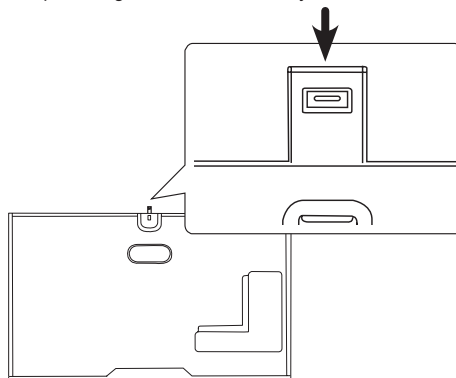

Imena delova ugrađene kamere

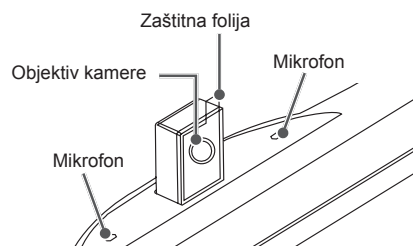

Provera opsega dometa kamere

- 1 Pritisnite dugme (Početna) da biste pristupili meniju Početna.
- 2 Izaberite opciju Kamera, a zatim pritisnite Točkić (OK).

! NAPOMENA

- Optimalno rastojanje od kamere za korišćenje funkcije prepoznavanja pokreta je između 1,5 i 4,5 m.

DALJINSKI UPRAVLJAČ

Opisi u ovom priručniku usklađeni su sa dugmadi na daljinskom upravljaču. Pažljivo pročitajte ovaj priručnik i pravilno koristite televizor. Da biste zamenili baterije, otvorite poklopac odeljka s baterijama, zamenite baterije (1,5 V AAA) tako da polovi (+) i (-) odgovaraju oznaci u odeljku, a zatim zatvorite poklopac odeljka za baterije. Da biste uklonili baterije, obavite korake za stavljanje obrnutim redosledom.

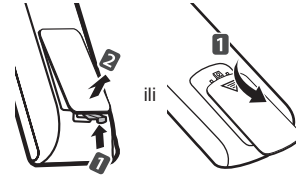

OPREZ

- Nemojte kombinovati stare i nove baterije, jer to može dovesti do oštećenja daljinskog upravljača.
- Daljinski upravljač nije dostupan za sva tržišta.

Usmerite daljinski upravljač prema senzoru za daljinski upravljač na televizoru. (u zavisnosti od modela)

	<p>⏻ (NAPAJANJE) Uključivanje ili isključivanje televizora.</p> <p>INPUT Menja izvor ulaznog signala.</p> <p>Q. MENU Pristupanje brzom meniju.</p> <p>SETTINGS Pristupanje glavnom meniju.</p> <p>INFO ⓘ Prikazuje informacije o trenutnom programu i ekranu.</p> <p>📖 (Korisničko uputstvo) Prikazuje korisničko uputstvo.</p>
	<p>GUIDE Prikazivanje programskog vodiča.</p> <p>⏏ (Razmak) Pritiska razmak na tastaturi na ekranu.</p> <p>Q.VIEW Povratak na program koji ste prethodno gledali.</p> <p>FAV Pristupanje listi omiljenih kanala.</p> <p>3D Prikazuje 3D video zapise. (u zavisnosti od modela)</p> <p>MUTE 🔊 Isključivanje svih zvukova.</p> <p>+ 🔊 - Podešava jačinu zvuka.</p> <p>⏮ ⏭ Kretanje kroz snimljene emisije ili kanale.</p> <p>⏪ PAGE ⏩ Premeštanje na prethodni ili naredni ekran.</p>
	<p>RECENT Prikazivanje istorije.</p> <p>🏠 SMART Pristup meniju Početna.</p> <p>📱 MY APPS Prikazuje listu aplikacija.</p> <p>Dugmad za navigaciju (gore/dole/levo/desno) Kretanje kroz menije ili opcije.</p> <p>OK Ⓞ Izbor menija ili opcija i potvrđivanje unosa.</p> <p>⏪ BACK Vraćanje na prethodni nivo.</p> <p>LIVE MENU Prikazivanje sledećih lista: Preporučeno, Program, Pretraga i Snimljeno.</p> <p>EXIT Brisanje svih prikaza na ekranu i povratak na gledanje televizije.</p>
	<p>1 Dugmad u boji Služe za pristup specijalnim funkcijama u nekim menijima.</p> <p>(●): crveno, (●●): zeleno, (●●●): žuto, (●●●●): plavo</p> <p>2 DUGMAD ZA TELETEKST Ova dugmad se koristi za teletekst.</p> <p>APP/* Služi za biranje MHP TV izvora menija. (samo u Italiji) (u zavisnosti od modela)</p> <p>LIVE TV Povratak na TV UŽIVO.</p> <p>Kontrolna dugmad (⏏, ▶, ⏮, ⏭, ⏩) Kontrolišu Premium sadržaje, Time Machine^{Ready}, SmartShare menije ili uređaje kompatibilne sa SIMPLINK tehnologijom (USB, SIMPLINK ili Time Machine^{Ready}).</p> <p>REC/* Započinjanje snimanja i prikazivanje menija za snimanje. (samo za modele koji podržavaju funkciju Time Machine^{Ready})</p> <p>SUBTITLE Aktiviranje titla na jeziku koji ste podesili u digitalnom režimu.</p> <p>AD Kada pritisnete dugme AD, funkcija audio opisa će biti omogućena.</p> <p>TV/RAD Izbor radija, TV i DTV programa.</p>

(u zavisnosti od modela)

SRPSKI

<p>⏻ (NAPAJANJE) Uključivanje ili isključivanje televizora.</p> <p>TV/RAD Izbor radija, TV i DTV programa.</p> <p>INPUT Menja izvor ulaznog signala.</p> <p>SETTINGS Pristupanje glavnom meniju.</p> <p>Q. MENU Pristupanje brzom meniju.</p> <p>INFO Prikazuje informacije o trenutnom programu i ekranu.</p> <p>SUBTITLE Aktiviranje titla na jeziku koji ste podesili u digitalnom režimu.</p>
<p>GUIDE Prikazivanje programskog vodiča.</p> <p> (Razmak) Pritiska razmak na tastaturi na ekranu.</p> <p>Q.VIEW Povratak na program koji ste prethodno gledali.</p> <p>FAV Pristupanje listi omiljenih kanala.</p> <p>3D Prikazuje 3D video zapise. (u zavisnosti od modela)</p> <p>MUTE Isključivanje svih zvukova.</p> <p>+ - Podešava jačinu zvuka.</p> <p>^ P v Kretanje kroz snimljene emisije ili kanale.</p> <p>^ PAGE v Premeštanje na prethodni ili naredni ekran.</p>
<p>RECENT Prikazivanje istorije.</p> <p>SMART Pristup meniju Početna.</p> <p>LIVE MENU Prikazivanje sledećih lista: Preporučeno, Program, Pretraga i Snimljeno.</p> <p>1 DUGMAD ZA TELETEKST Ova dugmad se koristi za teletekst.</p> <p>Dugmad za navigaciju (gore/dole/levo/desno) Kretanje kroz menije ili opcije.</p> <p>OK Izbor menija ili opcija i potvrđivanje unosa.</p> <p>BACK Vraćanje na prethodni nivo.</p> <p>EXIT Brisanje svih prikaza na ekranu i povratak na gledanje televizije.</p>
<p>AD Kada pritisnete dugme AD, funkcija audio opisa će biti omogućena.</p> <p>REC/* Započinjanje snimanja i prikazivanje menija za snimanje. (samo za modele koji podržavaju funkciju Time Machine^{Ready})</p> <p>Kontrolna dugmad (, , , ,) Kontrolišu Premium sadržaje, Time Machine^{Ready}, SmartShare menije ili uređaje kompatibilne sa SIMPLINK tehnologijom (USB, SIMPLINK ili Time Machine^{Ready}).</p> <p>2 Dugmad u boji Služe za pristup specijalnim funkcijama u nekim menijima.</p> <p>(): crveno, (): zeleno, (): žuto, (): plavo</p>

FUNKCIJE TASTERA NA MAGIČNOM DALJINSKOM UPRAVLJAČU

Kada se prikaže poruka „Baterija magičnog daljinskog upravljača je prazna. Zamenite bateriju.“, potrebno je da zamenite bateriju.
 Da biste zamenili baterije, otvorite poklopac odeljka s baterijama, zamenite baterije (1,5 V AA) tako da polovi \oplus i \ominus odgovaraju oznaci u odeljku, a zatim zatvorite poklopac odeljka za baterije. Usmerite daljinski upravljač prema senzoru za daljinski upravljač na televizoru.
 Da biste uklonili baterije, obavite korake za stavljanje obrnutim redosledom.

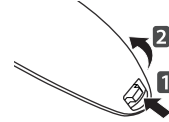

SRPSKI

⚠ OPREZ

- Nemojte kombinovati stare i nove baterije, jer to može dovesti do oštećenja daljinskog upravljača.

(Samo za modele UB85**, UB93**, UB95**, UB98**, UC97**)

⏻ (UKLJUČIVANJE/ISKLJUČIVANJE)
 Uključivanje ili isključivanje televizora.

Dugmad za navigaciju (gore/dole/levo/desno)
 Pritiskajte dugmad za gore, dole, levo i desno da biste se kretali kroz meni. Ako pritisnete \triangle ∇ \triangleleft \triangleright dok se pokazivač koristi, pokazivač će nestati sa ekrana i moći ćete da koristite Magični daljinski upravljač kao običan daljinski upravljač. Da bi se pokazivač ponovo prikazao na ekranu, protresite Magični daljinski upravljač levo-desno.

Ⓞ Točkić (OK)
 Pritisnite sredinu točkića da biste izabrali željeni meni. Pomoću dugmeta u obliku točkića možete da menjate programe.

Dugmad u boji
 Služe za pristup specijalnim funkcijama u nekim menijima.
 (● : Crveno, ● : Zeleno, ● : Žuto, ● : Plavo)

⊕ ⊖
 Podešava jačinu zvuka.

⏪ (NAZAD)
 Vraćanje na prethodni ekran.

⏴ (Početna)
 Pristup meniju Početna.

📶 (IZLAZ u opciju UŽIVO)
 Prebacivanje između emitovanja (antene) i različitih izvora ulaznog signala.

🗣 (Prepoznavanje glasa)

⏮ ⏭ ⏪
 Kretanje kroz snimljene emisije ili kanale.

1 2 3 / INPUT
 Prikazivanje daljinskog upravljača na ekranu.
 * Pristup meniju Univerzalno upravljanje. (u zavisnosti od modela)
 * Ako pritisnete i zadržite dugme **1 2 3 / INPUT** prikazaće se meni za izbor spoljnog uređaja koji je povezan na televizor.

3D
 Prikazuje 3D video zapise. (u zavisnosti od modela)

🔇 AD (BEZ ZVUKA)
 Isključivanje svih zvukova.
 * Kada pritisnete i zadržite dugme **🔇 AD**, funkcija audio opisa će biti omogućena.

Prepoznavanje glasa (u zavisnosti od modela)

Da biste mogli da koristite funkciju za prepoznavanje glasa potrebna je mrežna veza.

1. Pritisnite dugme Prepoznavanje glasa.
2. Kada se na levoj strani ekrana televizora pojavi prozor za glas, izgovorite željene reči.
 - Funkcija za prepoznavanje glasa možda neće prepoznati govor ako govorite prebrzo ili presporo.
 - Magični daljinski upravljač držite na najviše 10 cm od lica.
 - Brzina prepoznavanja može da se razlikuje u zavisnosti od karakteristika korisnika (glas, izgovor, intonacija i brzina) i okruženja (buka i jačina zvuka televizora).

Korišćenje magičnog daljinskog upravljača

- Da bi se pokazivač prikazao na ekranu, blago protresite Magični daljinski upravljač levo-desno ili pritisnite dugmad (Početna), / . (Na nekim modelima televizora pokazivač će se prikazati ako okrenete točkić.)
- Ako se pokazivač neko vreme ne koristi ili ako spustite Magični daljinski upravljač na ravnu površinu, pokazivač će nestati.
- Ako pokazivač ne radi ispravno, možete ga resetovati pomeranjem do ivice ekrana.
- Magični daljinski upravljač troši baterije brže nego običan daljinski upravljač pošto poseduje dodatne funkcije.

Registrowanje magičnog daljinskog upravljača**Registrowanje Magičnog daljinskog upravljača****(Točkić)**

Da biste koristili Magični daljinski upravljač, prvo ga uparite sa televizorom.

1. Stavite baterije u Magični daljinski upravljač i uključite televizor.
2. Uperite Magični daljinski upravljač u televizor i pritisnite **Točkić (OK)** na daljinskom upravljaču.

* Ukoliko televizor ne registruje Magični daljinski upravljač, isključite pa uključite televizor i pokušajte ponovo.

Kako poništiti registraciju Magičnog daljinskog upravljača**(NAZAD)****(Početna)**

Istovremeno pritisnite dugmad **(NAZAD)** i **(Početna)** i držite ih pritisnutim pet sekundi da biste poništili uparivanje Magičnog daljinskog upravljača sa televizorom.



* Ako pritisnete i zadržite dugme **(IZLAZ u opciju UŽIVO)**, otkazaćete ovaj postupak i odmah ponovo registrovati Magični daljinski upravljač.

Mere predostrožnosti prilikom korišćenja magičnog daljinskog upravljača

- Ne koristite daljinski upravljač van maksimalnog dometa (10 m). Ako koristite daljinski upravljač van tog dometa ili ako postoji neki predmet koji ga blokira, može doći do prekida komunikacije.
- Do prekida komunikacije može doći i zbog drugih uređaja u blizini. Električni uređaji poput mikro-talasne pećnice ili bežičnog LAN uređaja mogu dovesti do smetnji pošto koriste istu talasnu dužinu (2,4 GHz) kao magični daljinski upravljač.
- Magični daljinski upravljač može biti oštećen ili prestati da radi ako vam ispadne ili ako pretrpi snažan udarac.
- Pazite da ne udarite u nameštaj ili druge ljude kada koristite magični daljinski upravljač.
- Proizvođač i tehničar koji obavlja instalaciju ne obezbeđuju usluge servisiranja u vezi sa bezbednošću ljudi pošto bežični uređaj podleže smetnjama pod dejstvom električnih talasa.
- Preporučuje se da pristupna tačka bude udaljena najmanje 1 m od televizora. Ako se pristupna tačka instalira na razdaljini manjoj od 1m, magični daljinski upravljač možda neće pravilno funkcionisati jer može doći do smetnji.

KORIŠĆENJE KORISNIČKOG UPUTSTVA

Korisničko uputstvo vam omogućava da na jednostavniji način pristupite detaljnim informacijama o televizoru.

- 1 Pritisnite dugme  (**Početna**) da biste pristupili meniju **Početna**.
- 2 Izaberite **Korisnički vodič** i pritisnite  (**Točkić (OK)**).

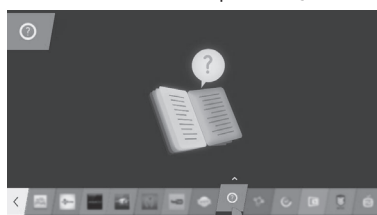

NAPOMENA

- Korisničko uputstvo možete da otvorite i tako što ćete pritisnuti dugme  (**Korisnički vodič**) na daljinskom upravljaču. (u zavisnosti od modela)

ODRŽAVANJE

Čišćenje televizora

Redovno čistite televizor kako biste održali najbolje performanse i produžili njegov radni vek.

OPREZ

- Prvo, isključite napajanje i izvucite kabl za napajanje i sve ostale kablove.
- Ako se televizor neće koristiti duži vremenski period, izvucite kabl za napajanje iz zidne utičnice da biste sprečili moguća oštećenja od udara groma ili strujnog udara.

Ekran, okvir, komoda i postolje

- Da biste uklonili prašinu i male nečistoće, obrišite površinu suvom, čistom i mekom krpom.
- Da biste uklonili velike nečistoće, obrišite površinu mekom krpom nakvašenom čistom vodom ili razblaženim blagim deterdžentom. Odmah zatim obrišite suvom krpom.

OPREZ

- Ne dodirujte ekran, jer ga možete oštetiti.
- Nemojte gurati, grebati ili udarati površinu ekrana noktima ili oštrim objektima jer to može dovesti do ogrebotina ili izobličenja slike.
- Ne koristite bilo kakva hemijska sredstva, jer ona mogu oštetiti uređaj.
- Nemojte prskati tečnost po površini uređaja. Ukoliko voda prodre u televizor, može doći do požara, strujnog udara ili kvara.

Kabl za napajanje

Redovno uklanjajte nagomilanu prašinu ili nečistoću sa kabla za napajanje.

REŠAVANJE PROBLEMA

Problem	Rešenje
Nije moguće upravljati televizorom pomoću daljinskog upravljača.	<ul style="list-style-type: none"> • Proverite senzor za daljinski upravljač na televizoru, a zatim pokušajte opet. • Proverite da li ima prepreka između televizora i daljinskog upravljača. • Proverite da li baterije rade i da li su pravilno postavljene (⊕ na ⊕, ⊖ na ⊖).
Nema slike i zvuka.	<ul style="list-style-type: none"> • Proverite je li uređaj uključen. • Proverite da li je kabl za napajanje povezan u zidnu utičnicu. • Proverite da li postoji problem u zidnoj utičnici povezivanjem drugih uređaja.
Televizor se iznenada isključuje.	<ul style="list-style-type: none"> • Proverite postavke napajanja. Moguće je da je došlo do prekida u napajanju. • Proverite da li je funkcija Aut. rež. priprav. (u zavisnosti od modela) / Sleep tajmer / Vreme isključivanja aktivirana u postavkama menija VREME. • Ako nema signala na uključenom televizoru, televizor će se automatski isključiti nakon 15 minuta neaktivnosti.
Kada televizor povežete sa računarom (HDMI / DVI), prikazaće se poruka „Nema signala“ ili „Nevažeci format“.	<ul style="list-style-type: none"> • Uključite/isključite televizor pomoću daljinskog upravljača. • Ponovo povežite HDMI kabl. • Kada uključite televizor, ponovo pokrenite računar.

SRPSKI

SPECIFIKACIJE

(samo za modele UB85**, UB93**, UB95**, UC97**)

Specifikacije bežičnog modula (LGSBW41)			
Bežičnog LAN		Bluetooth	
Standard	IEEE 802.11a/b/g/n	Standard	Bluetooth, verzija 3.0
Frekvencijski opseg	2400 do 2483,5 MHz 5150 do 5250 MHz 5725 do 5850 MHz (Za države izvan EU)	Frekvencijski opseg	2400 do 2483,5 MHz
Izlazna snaga (maksimalna)	802.11a: 13 dBm 802.11b: 15 dBm 802.11g: 14 dBm 802,11n – 2,4GHz: 16 dBm 802,11n – 5GHz: 16 dBm	Izlazna snaga (maksimalna)	10 dBm ili manja
<ul style="list-style-type: none"> • Pošto se kanal iz opsega koji se koristi može razlikovati od države do države, korisnik ne može da izmeni ili prilagodi radnu frekvenciju, a ovaj uređaj je podešen prema tabeli regionalnih frekvencija. • Tokom montaže i rada uređaj treba da se nalazi najmanje 20 cm od vas. Ova izjava se odnosi na odredbu o bezbednosti u korisničkom okruženju. 			
			

(samo za modele UB98**)

Specifikacije bežičnog LAN modula (LGSWF41)	
Standard	IEEE 802.11a/b/g/n/ac
Frekvencijski opseg	2400 do 2483,5 MHz 5150 do 5250 MHz 5725 do 5850 MHz (Za države izvan EU)
Izlazna snaga (maksimalna)	802.11a: 14.5 dBm 802.11b: 16 dBm 802.11g: 13.5 dBm 802.11n - 2.4GHz: 14 dBm 802.11n - 5GHz: 15.5 dBm 802.11ac - 5GHz : 16 dBm
<ul style="list-style-type: none"> • Pošto se kanal iz opsega koji se koristi može razlikovati od države do države, korisnik ne može da izmeni ili prilagodi radnu frekvenciju, a ovaj uređaj je podešen prema tabeli regionalnih frekvencija. • Tokom montaže i rada uređaj treba da se nalazi najmanje 20 cm od vas. Ova izjava se odnosi na odredbu o bezbednosti u korisničkom okruženju. 	
CE0197 	
Specifikacije Bluetooth modula (BM-LDS401)	
Standard	Bluetooth, verzija 3.0
Frekvencijski opseg	2400 do 2483,5 MHz
Izlazna snaga (maksimalna)	10 dBm ili manja



KORISNIČKE UPUTE LED TV*

* LG LED TV koristi LCD ekran sa
LED pozadinskim osvjetljenjem.

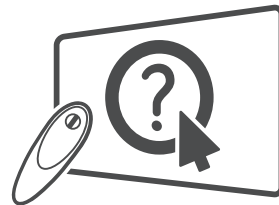

Pritisnite! Korisnički vodič

Molimo pročitajte ove upute pažljivo prije rada sa uređajem
i spremite ih za kasnije korištenje.

www.lg.com

SADRŽAJ

3 LICENCE

3 NAPOMENA O SOFTVERU S "OTVORENIM" IZVORNIM KODOM

3 POSTAVLJANJE VANJSKOG UPRAVLJAČKOG UREĐAJA

4 SIGURNOSNE UPUTE

- 11 - Prikaz 3D slika (samo 3D modeli)

13 POSTUPAK MONTAŽE

13 SASTAVLJANJE I PRIPREMA

- 13 Raspakiravanje
 17 Oprema koja se kupuje zasebno
 18 Dijelovi i gumbi
 20 - Upotreba upravljačke tipke
 21 Podizanje i premještanje televizora
 21 Postavljanje na stol
 23 Montaža na zid
 24 Klizni zvučnik
 25 Upotreba ugrađene kamere
 26 - Priprema ugrađene kamere
 26 - Naziv dijelova ugrađene kamere
 26 - Provjera dometa snimanja kamere

27 DALJINSKI UPRAVLJAČ

29 FUNKCIJE "MAGIC REMOTE" UPRAVLJAČA

- 30 Registriranje daljinskog upravljača Magic motion
 30 Kako koristiti daljinski upravljač Magic motion
 31 Mjere opreza prilikom upotrebe daljinskog upravljača Magic motion

32 KORIŠTENJE KORISNIČKOG PRIRUČNIKA

32 ODRŽAVANJE

- 32 Čišćenje televizora
 32 - Okvir ekrana, kućište i postolje
 32 - Kabel za napajanje

33 RJEŠAVANJE PROBLEMA

33 SPECIFIKACIJE



UPOZORENJE

- Ako zanemarite poruke upozorenja, možete se teško ozlijediti, odnosno postoji mogućnost nezgode ili smrti.



OPREZ

- Ako zanemarite poruku koja poziva na oprez, može doći do lakše ozljede ili oštećenja proizvoda.



NAPOMENA

- Napomene objašnjavaju proizvod i omogućuju sigurno korištenje proizvoda. Pažljivo pročitajte napomene prije korištenja proizvoda.

LICENCE

Podržane licence mogu se razlikovati ovisno o modelu. Za dodatne informacije o licencama posjetite www.lg.com.



NAPOMENA O SOFTVERU S "OTVORENIM" IZVORNIM KODOM

Za pristup otvorenom kodu prema licencama GPL, LGPL, MPL i ostalim licencama za softver s otvorenim kodom sadržan u ovom uređaju posjetite <http://opensource.lge.com>.

Osim izvornog koda, možete preuzeti sve predmetne uvjete licence, izjave o odricanju odgovornosti i napomene o autorskim pravima.

LG Electronics isporučit će vam otvoreni izvorni kod na CD-ROM mediju pri čemu će se naplatiti dostava takvog medija (tj. trošak nabave medija, poštarina i dostava) ako e-poštom uputite zahtjev na opensource@lge.com. Ta ponuda vrijedi tri (3) godine od datuma nabave proizvoda.

POSTAVLJANJE VANJSKOG UPRAVLJAČKOG UREĐAJA

Informacije o postavljanju vanjskog upravljačkog uređaja potražite na www.lg.com

SIGURNOSNE UPUTE

Prije korištenja proizvoda pažljivo pročitajte ove sigurnosne mjere.



UPOZORENJE



- TV niti daljinski upravljač u okruženja koja odlikuje:
 - izloženost izravnim zrakama sunca
 - visoka vlažnost (poput kupaonice)
 - blizina bilo kojeg izvora topline, primjerice peći ili drugih uređaja koji proizvode toplinu
 - blizina kuhinjskih radnih ploha uz koje uređaj može biti izložen pari ili ulju
 - izloženost kiši ili vjetru
 - blizina posuda s vodom poput vaza

U suprotnom može doći do požara, strujnog udara, kvara ili deformacije proizvoda.



- Nemojte postavljati uređaj na mjesto gdje bi mogao biti izložen prašini. To bi moglo dovesti do opasnosti od požara.



- Mrežni utikač služi za iskopčavanje uređaja. Utikač uvijek mora biti potpuno funkcionalan.



- Nemojte dodirivati utikač napajanja mokrim rukama. Uz to, ako je kontakt utikača napajanja moker ili pokriven prašinom, potpuno osušite utikač, odnosno uklonite prašinu. Višak vlage može dovesti do smrtonosnog strujnog udara.



- Kabel napajanja svakako mora biti spojen s uzemljenjem. (Osim u slučaju uređaja koji se ne uzemljuju.) Može doći do strujnog udara sa smrtnim posljedicama ili do ozljede.

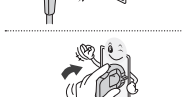

- Gurnite utikač u utičnicu do kraja. Ako to ne učinite, može doći do požara.

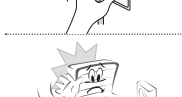

- Pripazite da kabel napajanje ne dođe u dodir s vrućim predmetima, primjerice grijalicom. To bi moglo dovesti do požara ili opasnosti od strujnog udara



- Na kabele napajanja nemojte postavljati teške predmete niti sam proizvod. U suprotnom može doći do požara ili strujnog udara.



- Pri provlačenju antenskog kabela s vanjskog u unutarnji dio zgrade oblikujte petlju kako kiša ne bi dospjela u unutrašnjost. Prodor kiše mogao bi oštetiti proizvod i prouzročiti strujni udar.



- Pri montaži TV-a na zid pripazite da kabeli napajanja i signala na prolaze sa stražnje strane TV-a. To može prouzročiti požar ili strujni udar.

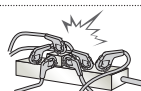

- Nemojte priključivati prevelik broj uređaja na isti produžni kabel. U suprotnom zbog pregrijavanja može doći do požara.

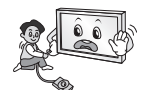

- Tijekom priključivanja vanjskih uređaja pripazite kako ne biste ispustili proizvod, odnosno kako vam proizvod ne bi ispao. U suprotnom može doći do tjelesne ozljede ili oštećenja proizvoda.



- Držite vinilni materijal za pakiranje i materijal za odvlaživanje iz pakiranja podalje od djece. Materijal za odvlaživanje štetan je ako se proguta. U slučaju nehotičnog gutanja natjerajte pacijenta na povraćanje i odvedite ga u najbližu bolnicu. Vinil pakiranja može, uz to, biti uzrokom gušenja. Držite ga izvan dohvata djece.



- Nemojte dopustiti djecu da se drže za TV ili vješaju o njega. U suprotnom TV može pasti, što može prouzročiti težu tjelesnu ozljedu.



- Pažljivo odložite potrošene baterije kako ih djeca ne bi pojela. U slučaju da dijete proguta bateriju, odmah ga odvedite liječniku.

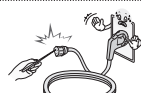

- Nemojte umetati vodič (poput metalne igle za pletenje) u završetak kabela napajanja dok je kabel priključen na mrežnu utičnicu u zidu. Uz to, nemojte dodirivati kabel napajanja odmah nakon priključivanja na mrežnu utičnicu. Strujni udar može biti smrtonosan. (ovisno o modelu)



- Nemojte stavljati zapaljive stvari u blizinu proizvoda niti ih pohranjivati u njegovoj blizini. Nepažljivo rukovanje zapaljivim tvarima može dovesti do opasnosti od eksplozije ili požara.



- Pripazite da vam metalni predmeti poput kovanica, ukosnica, igala ili žica, odnosno zapaljivi predmeti poput papira ili šibica ne upadnu u proizvod. Djeca bi trebala biti osobito pažljiva. Može doći do strujnog udara, požara ili ozljede. Ako strani predmet upadne u proizvod, iskopčajte kabel napajanja i obratite se servisnom centru.



- Nemojte proizvod špricati vodom niti ga trljati zapaljivom tvari (otapalo ili benzen). Može doći do nezgode s požarom ili strujnim udarom.



- Nemojte podvrgavati uređaj udarcima niti dopustiti da strana tijela padnu u uređaj te pazite da ništa ne padne na ekran. Možete se ozlijediti ili se proizvod može oštetiti.



- Nikada nemojte dodirivati uređaj niti antenu tijekom sijevanja ili grmljavinske oluje. Strujni udar može biti smrtonosan.

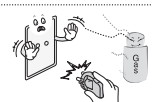

- Nikada nemojte dodirivati mrežnu utičnicu ako je došlo do istjecanja plina, već otvorite prozore i prozračite prostoriju. Može doći do požara potaknutog iskrenjem.



- Nemojte rastavljati, popravljati niti mijenjati proizvod po vlastitom nahođenju. Može doći do nezgode s požarom ili strujnim udarom. Kontaktirajte servisni centar radi provjere, kalibracije ili popravka.

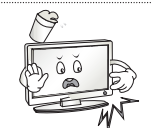

- Ako dođe do bilo kojeg od sljedećih događaja, odmah iskopčajte proizvod i obratite se lokalnom servisnom centru.
 - Proizvod je izložen udarcu
 - Proizvod je oštećen
 - U proizvod su dospjeli strani predmeti
 - Proizvod se dimi ili stvara čudan miris
 Zbog navedenog može doći do požara ili strujnog udara.



- Ako proizvod ne namjeravate koristiti dulje vrijeme, iskopčajte kabel napajanja iz uređaja. Pašina koja padne može prouzročiti požar, a pad kvalitete izolacije može dovesti do propuštanja struje, strujnog udara ili požara.



- Uređaj se ne smije izlagati kapanju ni zapljuskivanju te se na njega ne smiju stavljati predmeti ispunjeni vodom poput vaza.

- Ovaj uređaj nemojte postaviti na zid ako bi tamo mogao biti izložen ulju ili isparavanju ulja. Time se može prouzročiti oštećenje uređaja i njegovo ispadanje iz postolja.

OPREZ

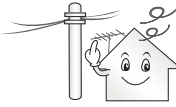

- Montirajte uređaj na mjesto na kojemu nije izložen radiovalovima.



- Između vanjske antene i vodova napajanja moralo bi biti dovoljno mjesta da antena u slučaju pada ne zahvati vodove. To bi moglo dovesti do strujnog udara.

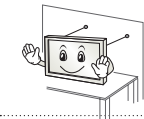

- Nemojte montirati uređaj na nestabilne police ili na podloge pod nagibom. Izbjegavajte, također, mjesta na kojima se pojavljuju vibracije ili ona koja proizvode ne pružaju dovoljnu potporu. U suprotnom se uređaj može prevrnuti ili pasti i izazvati štetu ili ozljede.



- Ako TV postavite na postolje, treba poduzeti mjere kako se proizvod ne bi prevrnuo. U suprotnom proizvod može pasti, što može prouzročiti tjelesne ozljede.

- Ako televizor želite montirati na zid, priključite VESA priključak za montiranje na zid (dodatni dijelovi) na stražnji dio televizora. Kad uređaj postavljate na zid uz pomoć zidnog nosača (dodatni dijelovi), pažljivo ga pričvrstite kako ne bi pao.

- Koristite samo nastavke / dodatke koje navodi proizvođač.



- Pri montaži antene obratite se kvalificiranom serviseru. To bi moglo dovesti opasnosti od požara ili strujnog udara.

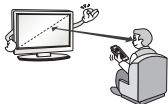

- Preporučujemo da televizijski program gledate s udaljenosti od najmanje 2 do 7 dijagonala ekrana. Ako televiziju gledate dulje vrijeme, to može zamutiti vid.

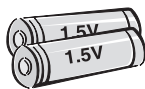

- Koristite samo navedenu vrstu baterije. U suprotnom bi moglo doći do oštećenja daljinskog upravljača.

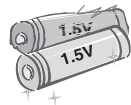

- Ne kombinirajte nove baterije sa starima. To bi moglo dovesti do pregrijavanja i curenja baterija.

- Baterije ne izlažite previsokoj temperaturi, odnosno držite podalje od izravne sunčeve svjetlosti, otvorenog plamena i električnih grijača.

- NE stavljajte baterije koje nisu punjive u uređaj za punjenje.

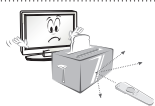

- Pripremite da između daljinskog upravljača i senzora za daljinski upravljač nema predmeta.



- Sunčevo svjetlo ili neki drugi izvor jakog svjetla može ometati signal daljinskog upravljača. U tom slučaju zamračite prostoriju.

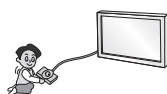

- Pri povezivanju vanjskih uređaja poput konzola za videoigre, pripremite jesu li spojni kabeli dovoljno dugački. U suprotnom se uređaj može prevrnuti i izazvati štetu ili ozljede.



- Proizvod nemojte uključivati/isključivati ukopčavanjem ili iskopčavanjem utikača napajanja iz utičnice. (Utikač nemojte koristiti kao prekidač.) To može dovesti do mehaničkog kvara ili strujnog udara.

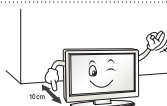

- Slijedite donje upute za montažu kako se uređaj ne bi pregrijavao.
 - Udaljenost između proizvoda i zida mora biti veća od 10 cm.
 - Nemojte montirati proizvod na mjesto na kojem nema prozračivanja (npr. na policu ili u ormarić).
 - Nemojte postavljati proizvod na tepih ili na jastuk.
 - Pazite da stolnjak ili zavjesa ne blokira ventilacijski otvor.
 U suprotnom može doći do požara.



- Vodite računa da ne dodirujete ventilacijske otvore prilikom dužeg gledanja televizije jer se ventilacijski otvori mogu zagrijati. To ne utječe na funkcioniranje niti na djelotvornost proizvoda.

- S vremena na vrijeme provjerite kabel uređaja i ako njegov izgled otkriva oštećenja, iskopčajte ga, prestanite s upotrebom uređaja i pozovite ovlaštenog servisera koji će kabel zamijeniti jednakim zamjenskim kabelom.



- Nemojte dopustiti da se prašina skuplja na kontaktima utikača ili zidne utičnice. To bi moglo dovesti do opasnosti od požara.

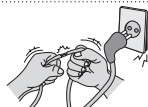

- Kabel napajanja zaštitite od fizičkog ili mehaničkog habanja, zakretanja, uvijanja; nemojte ga pritiskati, zaglavljivati vratima ili hodati po njemu. Naročito pazite na priključke, zidne utičnice i mjesto na kojem kabel izlazi iz uređaja.



- Nemojte jače pritiskati ekran rukom niti oštrim predmetom poput čavla, olovke ili kemijske olovke, odnosno nemojte ga ogrepsti.



- Izbjegavajte dodirivanje LCD ekrana i ne držite dugo prste na njemu. To bi moglo prouzročiti privremena izobličenja na zaslonu.



- Pri čišćenju proizvoda i komponenti od kojih se sastoji prvo iskopčajte uređaj iz napajanja, a zatim ga obrišite mekom krpom. Korištenje pretjeranog pritiska može dovesti do grebanja ili gubitka boje. Nemojte špricati uređaj vodom niti ga brisati mokrom krpicom. Nikada nemojte koristiti sredstvo za pranje stakla, sredstvo za laštenje automobila ni industrijsko sredstvo za laštenje, abrazivna sredstva niti vosak, benzen, alkohol i slično, jer ta sredstva mogu oštetiti proizvod i sam ekran. U suprotnom može doći do požara, strujnog udara ili oštećenja proizvoda (deformacije, korozije ili lomljenja).

- Sve dok je uređaj priključen na AC mrežnu utičnicu, nije iskopčan iz AC napajanja, bez obzira na to jeste li ga isključili pomoću PREKIDAČA.



- Pri iskopčavanju napajanja uhvatite utikač i isključite napajanje. Ako žica unutar kabela napajanja izgube kontakt, to može dovesti do požara.



- Pri premještanju proizvoda svakako ga prvo isključite. Potom iskopčajte kabele napajanja i antenske kabele te sve spojne kabele. Televizor ili kabel napajanja možda je oštećen, što može prouzročiti opasnost od požara ili strujni udar.



- Pri premještanju ili otpakiranju proizvoda potrebne su dvije osobe jer je proizvod težak. U suprotnom može doći do ozljede ili do oštećenja uređaja.



- Jednom godišnje javite se u servisni centar radi čišćenja unutarnjih dijelova proizvoda. Nakupljena prašina može uzrokovati mehanički kvar.



- Cjelokupno servisiranje prepustite kvalificiranom osoblju. Servisiranje je potrebno prilikom svakog oštećenja uređaja, poput oštećenja kabela za napajanje ili utikača, izlivanja tekućine ili pada predmeta u uređaj, izlaganje uređaja kiši ili vlazi, neispravnog rada uređaja ili pada uređaja.



- Ako je proizvod hladan na dodir, može doći do manjeg "treperenja" pri uključivanju. To je uobičajeno i ne predstavlja neispravnost proizvoda.



- Ekran je proizvod visoke tehnologije s razlučivošću od dva do šest milijuna piksela. Možda ćete na ekranu uočiti sitne crne točkice i/ili svijetle točkice (crvene, plave ili zelene) veličine 1 ppm. To ne predstavlja kvar i ne utječe na djelotvornost i pouzdanost proizvoda. Do te pojave dolazi i kod proizvoda trećih proizvođača te ona ne predstavlja prihvatljiv razlog za zamjenu proizvoda, popravak ili povrat novca.



- Možda ćete uočiti različitu svjetlinu i boje na ekranu, ovisno o kutu gledanja (lijevo/desno/gore/dolje).
Do pojave dolazi zbog tehničkih značajki ekrana. Pojava ne utječe na djelotvornost proizvoda i ne predstavlja kvar.



- Prikazivanje nepomične slike (npr. logotipa kanala koji vrši emitiranje, zaslonskog izbornika, scene iz videoigre) tijekom duljeg vremena može oštetiti ekran i "urezivanja" slike. Jamstvo ne pokriva takvo urezivanje slike u ekran.

Izbjegavajte dugotrajne prikaze statičnih slika na zaslonu televizora (2 ili više sati za LCD televizore, 1 ili više sati za plazma televizore).

Isto tako, ako program dulje vrijeme gledate s odnosom stranica 4:3, na vanjskim rubovima ekrana može doći do urezivanja slike.

Do te pojave dolazi i kod proizvoda trećih proizvođača te ona ne predstavlja prihvatljiv razlog za zamjenu proizvoda, popravak ili povrat novca.

- **Stvaranje zvukova**

Pucketanje: pucketanje koje se javlja prilikom gledanja ili isključivanja televizora nastaje zbog toplinskog skupljanja plastike koja je uzrokovana temperaturom i vlažnosti. Taj je zvuk uobičajen za proizvode kod kojih je potrebna toplinska deformacija. **Zujanje električnih sklopova/ploče:** sklop za brzo prebacivanje koji daje veliku količinu struje za rad proizvoda generira tihi zvuk. Zvuk može biti glasniji ili tiši, ovisno o proizvodu. Taj generirani zvuk ne utječe na djelotvornost i pouzdanost proizvoda.

- U blizini televizora nemojte koristiti visokonaponske električne uređaje (npr. električnu mlatilicu za komarce). To bi moglo rezultirati njegovim oštećenjem.

Prikaz 3D slika (samo 3D modeli)



UPOZORENJE

Okruženje za gledanje

- Vrijeme gledanja
 - Pri gledanju 3D sadržaja odmorite se 5 - 15 minuta svakog sata. Gledanje 3D sadržaja tijekom duljeg vremena može prouzročiti glavobolju, vrtoglavicu, umor ili zamor očiju.

Osobe koje imaju fotosenzibilne napade ili povezanu kroničnu bolest

- Neki korisnici pri izlaganju bljeskavom svjetlu i posebnom uzorku 3D sadržaja mogu doživjeti napade ili neke druge abnormalne simptome.
- Nemojte gledati 3D videozapise ako osjećate mučninu, ako ste trudni i/ili imate kroničnu bolest poput epilepsije, bolesti srca, probleme s krvnim tlakom itd.
- 3D sadržaji ne preporučuju se osobama bez stereoskopskog vida ili sa stereoskopskom anomalijom. Te osobe mogu vidjeti dvostruke slike ili osjetiti neugodu pri gledanju takvog sadržaja.
- Ako imate strabizam (gledate u križ), ambliopiju (slab vid) ili astigmatizam, možda ćete imati problema s uočavanjem dubine i lako se zamoriti gledanjem dvostrukih slika. Preporučuje se češće odmaranje nego što je to potrebno prosječnoj odrasloj osobi.
- Ako vaš vid naizmjenice prelazi iz jednog u drugo oko, pregledajte vid prije gledanja 3D sadržaja.

Simptomi koji zahtijevaju prekid ili odustajanje od gledanja 3D sadržaja

- Nemojte gledati 3D sadržaj kada ste umorni od nedostatka sna, pretjeranog rada ili pića.
- Kad se pojave sljedeći simptomi, prestanite gledati 3D sadržaja i dobro se odmorite kako bi se simptomi povukli.
 - Ako se simptomi ne povuku, obratite se liječniku. Simptomi mogu obuhvaćati glavobolje, bol u očnim jabučicama, vrtoglavica, mučnina, palpitacija, zamućenje vida, nelagoda, dvostruka slika, vizualna nelagoda ili umor.

**OPREZ****Okruženje za gledanje**

- Udaljenost za gledanje
 - Pri gledanju 3D sadržaja održavajte udaljenost od najmanje dvije dijagonale ekrana. Ako pri gledanju 3D sadržaja osjećate nelagodu, udaljite se od televizora.

Starost gledatelja

- Dojenčad/djeca
 - Djeci do 6 godina zabranjeno je korištenje / gledanje 3D sadržaja.
 - Djeca do 10 godina starosti mogu postati pretjerano uzbuđena zbog činjenice da im se vid još razvija (primjerice mogu pokušati dodirnuti zaslone ili skočiti u njega). Kad djeca gledaju 3D sadržaj, potrebno je primjenjivati nadzor i posebnu pozornost.
 - Binokularni vid djece pri gledanju 3D prikaza znatno se razlikuje u odnosu na odrasle jer je razmak između očiju kod njih manji. Stoga će, gledajući isti 3D sadržaj kao odrasli, imati dojam veće stereoskopske dubine no što je to slučaj kod odraslih.
- Tinejdžeri
 - Tinejdžeri mlađi od 19 godina na svjetlosnu stimulaciju 3D sadržaja mogu reagirati osjetljivošću. Savjetujte im da, kada su umorni, ne gledaju 3D sadržaj tijekom duljeg vremena.
- Starije osobe
 - Starije osobe imat će manji dojam 3D efekta u usporedbi s mladima. Nemojte sjediti na manjoj udaljenosti od televizora u odnosu na onu koja je preporučena.

Pozor pri korištenju 3D naočala

- Svakako koristiti 3D naočale tvrtke LG. U suprotnom možda nećete dobro vidjeti 3D videozapise.
- 3D naočale nemojte koristiti umjesto svojih dioptrijskih, sunčanih ili zaštitnih naočala.
- Korištenje izmijenjenih 3D naočala može dovesti do zamora oka ili distorzije slike.
- 3D naočale nemojte izlagati vrlo visokim ni vrlo niskim temperaturama. To ih može izobličiti.
- 3D naočale su osjetljive i lako ih je izgubiti. Za čišćenje naočala uvijek koristite meku i čistu krpu. Ne grebite leće 3D naočala oštrim predmetima niti ih čistite kemikalijama.

! NAPOMENA

- Prikazana slika može se razlikovati od vašeg televizora.
- Prikaz na zaslonu vašeg televizora može se malo razlikovati od onog prikazanog u ovom priručniku.
- Dostupni izbornici i opcije mogu se razlikovati od izvora ulaznog signala ili modela proizvoda koji koristite.
- U budućnosti će se televizoru možda dodavati nove značajke.
- Ako se televizor neko vrijeme neće koristiti, možete ga prebaciti u stanje pripravnosti kako biste smanjili potrošnju energije. Ako se televizor neko vrijeme neće koristiti, isključite ga jer ćete na taj način dodatno uštedjeti energiju.
- Količina električne energije koja se troši tijekom korištenja može se znatno smanjiti ako se smanji svjetlina slike, čime ćete smanjiti i ukupne troškove.

POSTUPAK MONTAŽE

- 1 Otvorite paket i provjerite nalaze li se u njemu svi dijelovi.
- 2 Pričvrstite postolje na televizor.
- 3 Prikjučite vanjski uređaj na televizor.
- 4 Provjerite jesu li mrežne veze dostupne.

Mrežne funkcije televizora rade samo ako je uspostavljena mrežna veza.

*Prvo uključivanje televizora nakon dopremanja iz tvornice može potrajati do jedne minute.

SASTAVLJANJE I PRIPREMA**Raspakiravanje**

Provjerite nalaze li se u pakiranju sljedeći dijelovi. Ako određeni dijelovi nedostaju, obratite se lokalnom distributeru od kojeg ste kupili proizvod. Ilustracije u ovom priručniku mogu se razlikovati od stvarnog proizvoda i dijelova.

! OPREZ

- Nemojte koristiti proizvode koji nisu odobreni kako biste osigurali sigurnost i dug vijek trajanja proizvoda.
- Oštećenja ili ozljede uzrokovane dijelovima koji nisu odobreni nisu pokrivena jamstvom.
- Na ekranu nekih modela nalazi se tanka folija koju ne smijete NIKAKO skidati jer se radi o FPR foliji koja je sastavni dio ekrana i služi za reprodukciju 3D slike.

! NAPOMENA

- Dijelovi koji se isporučuju s uređajem mogu se razlikovati ovisno o modelu.
- Specifikacije proizvoda ili sadržaj ovog priručnika mogu se mijenjati bez prethodne najave zbog nadograđivanja funkcija uređaja.
- Kako bi se osiguralo optimalno povezivanje, HDMI kabeli i USB uređaji trebaju imati okvir debljine manje od 10 mm i širine manje od 18 mm. Koristite produžni kabel koji podržava USB 2.0 ako USB kabel ili USB memorija ne odgovaraju USB priključku vašeg televizora.

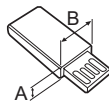
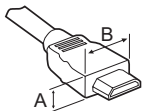

*A ≦ 10 mm

*B ≦ 18 mm

! NAPOMENA**Kako koristiti feritnu jezgru (Ovisno o modelu)**

- Pomoću feritne jezgre smanjite elektromagnetske smetnje na LAN kabelu. LAN kabel omotajte oko feritne jezgre. Feritnu jezgru postavite blizu televizora.



[Presjek feritne jezgre]

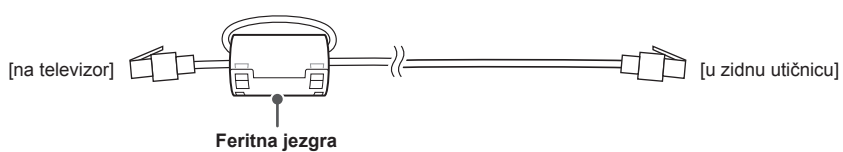

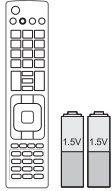

Daljinski upravljač i baterije (AAA)
(ovisno o modelu)
Daljinski upravljač nije dostupan na svim tržištima.
(Pogledajte str. 27, 28)

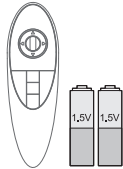

Magic motion daljinski upravljač, baterije (AA)
(Samo modeli UB85**, UB93**, UB95**, UB98**, UC97**)
(Pogledajte str. 29)

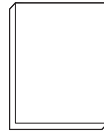

Korisnički priručnik



Tag on
(ovisno o modelu)



Kabel za napajanje
(ovisno o modelu)

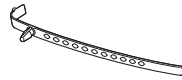

Držać kabela
(ovisno o modelu)
(Pogledajte str. A-8, A-9)



Cinema 3D naočale
Broj 3D naočala može se razlikovati ovisno o modelu ili državi.
(Samo modeli UB85**, UB95**, UB98**, UC97**)

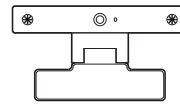

Kamera za videopozive
(ovisno o modelu)

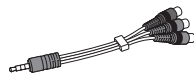

Komponentni kabel
(Pogledajte str. A-28)

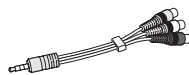

Kompozitni kabel
(Pogledajte str. A-28, A-31)



Scart kabel
(ovisno o modelu)
(Pogledajte str. A-50)

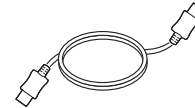

HDMI kabel
(ovisno o modelu)
(Pogledajte str. A-15)



Tijelo postolja / Baza postolja
(Samo modeli UB85**-ZA, UB93**, UB95**-ZA)
(Pogledajte str. A-3)



Tijelo postolja / Baza postolja
(Samo modeli UB85**-ZD, UB95**-ZB)
(Pogledajte str. A-4)

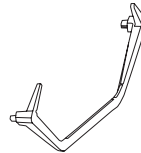

Baza postolja
(Samo modeli 65/79/84UB98**)
(Pogledajte str. A-5)



Baza postolja
(Samo modeli 98UB98**)
(Pogledajte str. A-7)



Tijelo postolja / Baza postolja
(Samo modeli UC97**)
(Pogledajte str. A-7, A-8)



Vijci za postoljes
8EA, M4 x L20
(Samo modeli UB85**-ZA, UB93**, UB95**-ZA)
4EA, M4 x L20
(Samo modeli UB85**-ZD, UB95**-ZB, UC97**)
(Pogledajte str. A-3, A-4, A-8)



Vijci za postoljes
4EA, M4 x L10
(Samo modeli UB85**-ZD, UB95**-ZB, UC97**)
(Pogledajte str. A-4, A-7)



Vijci za postoljes
4EA, M6 x L47
(Samo modeli 65UB98**)
(Pogledajte str. A-5)



Vijci za postoljes
4EA, M6 x L52
(Samo modeli 79/84UB98**)
(Pogledajte str. A-5)

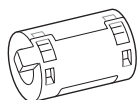

Feritna jezgra
(ovisno o modelu)



Držači za postavljanje kabela
2EA
(Samo modeli UB85**-ZA, UB93**, UB95**-ZA)
(Pogledajte str. A-8)

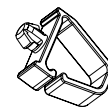

Držači za postavljanje kabela
2EA
(Samo modeli UB85**-ZD, UB95**-ZB, UC97**)
(Pogledajte str. A-8, A-9)



Držači za postavljanje kabela
1EA
(Samo modeli 98UB98**)
(Pogledajte str. A-9)

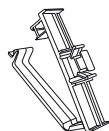

Držači za postavljanje kabela
1EA
(Samo modeli 98UB98**)
(Pogledajte str. A-9)



Ključ
(Samo modeli UB98**)
(Pogledajte str. A-5, A-6, A-7)



Izolacijski držač
4EA
(Samo modeli 84UB98**)
(Pogledajte str. A-5)



Unutarnji odstojnik za montažu na zid
4EA
(Samo modeli UC97**)
(Pogledajte str. 24)

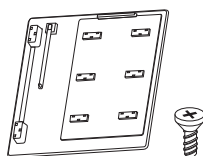

Poklopac AV priključka / Vijak
1EA, M3 x L8
(Samo modeli 98UB98**)
(Pogledajte str. A-10)

Oprema koja se kupuje zasebno

Dodatna oprema se radi poboljšanja kvalitete može promijeniti bez prethodne najave.
Za kupnju tih proizvoda obratite se svom distributeru.
Uređaji funkcioniraju samo s nekim modelima.

AG-F*DP**

Naočale za dvostruku reprodukciju

AG-F***

Cinema 3D naočale

AN-MR500

Magic motion daljinski

AN-VC5**

Kamera za videopozive

LG audio uređaj
Tag on

Kompatibilnost	UB85**, UB95**, UC97**	UB93**	UB98**
AG-F***DP Naočale za dvostruku reprodukciju	•		•
AG-F*** Cinema 3D naočale	•		•
AN-MR500 Magic motion daljinski	•	•	•
AN-VC5** Kamera za videopozive	•	•	
LG audio uređaj	•	•	•
Tag on	•	•	•

Naziv ili dizajn modela mogu se promijeniti ako su funkcije proizvoda ažurirane ili ovisno o odluci ili smjernicama proizvođača.

HRVATSKI

Dijelovi i gumbi

A Tip : UB85**-ZA

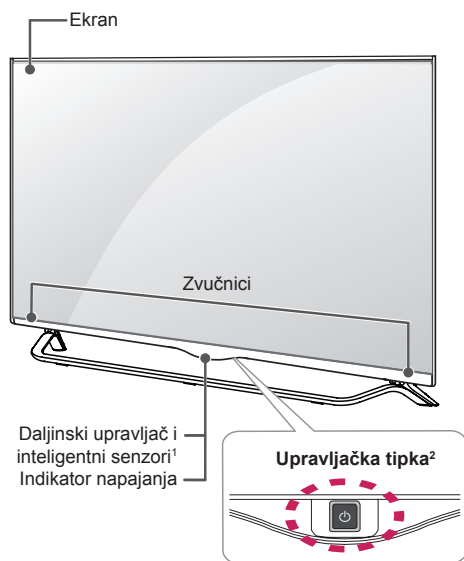

B Tip : UB85**-ZD

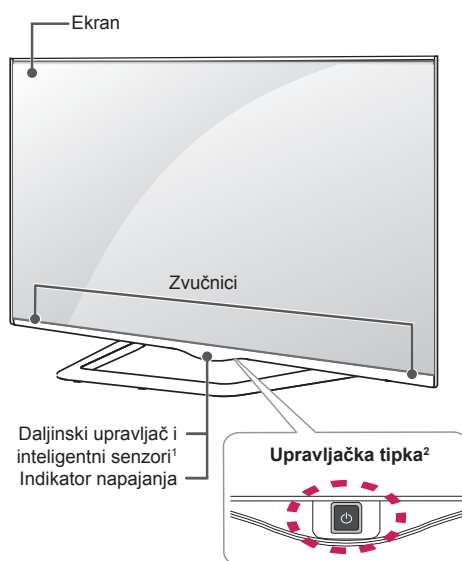

C Tip : UB93**, UB95**-ZA

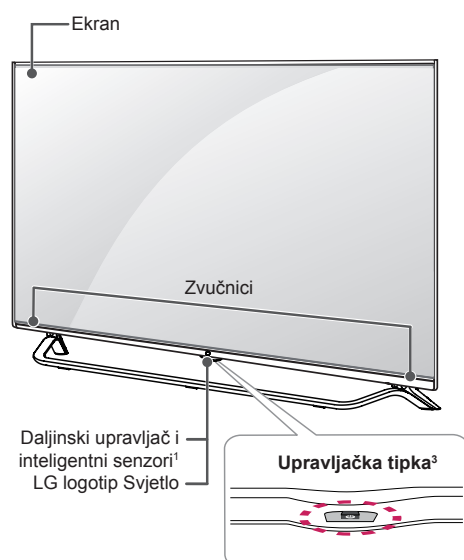

D Tip : UB95**-ZB

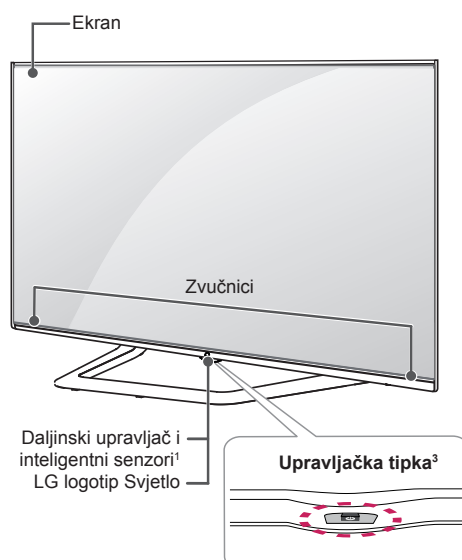

E Tip : 65/79UB98**

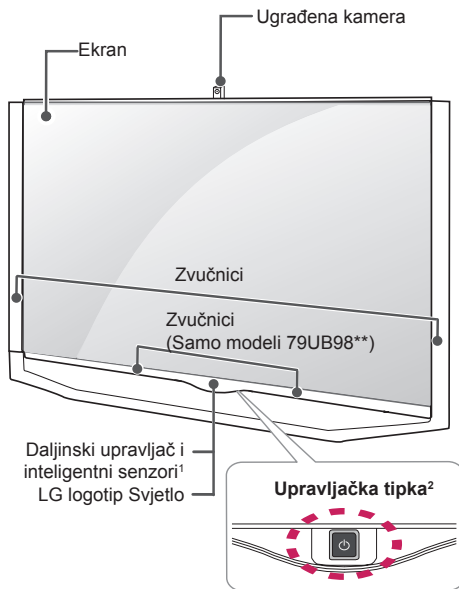

F Tip : 84UB98**

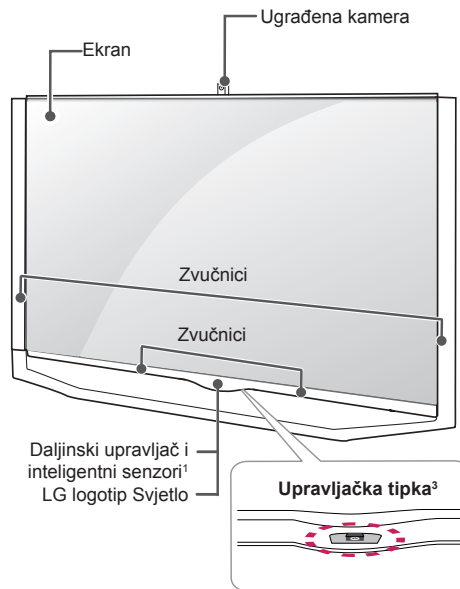

HRVATSKI

G Tip : 98UB98**

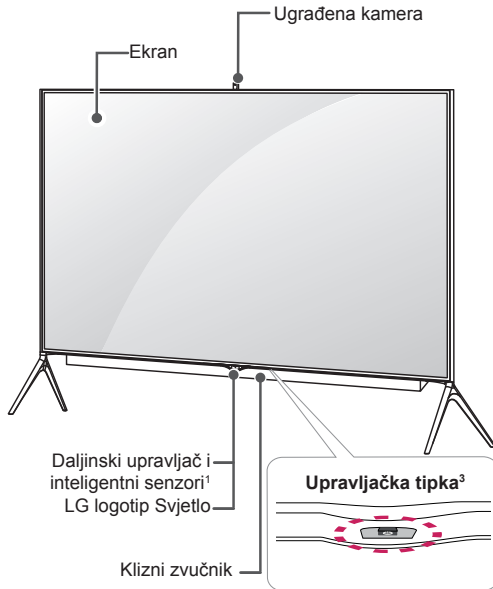

H Tip : UC97**

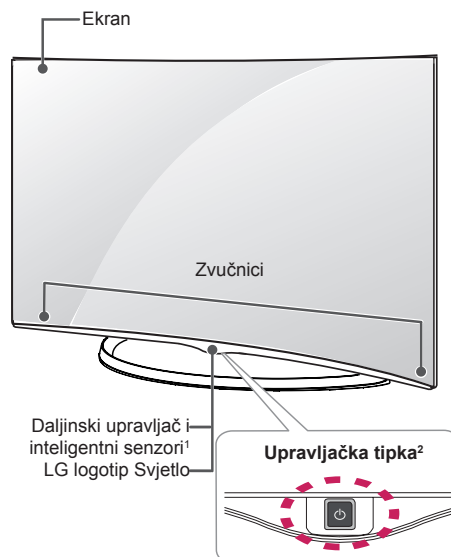

- 1 Inteligentni senzor - podešava kvalitetu sliku i svjetlinu prema okruženju.
- 2 Upravljačka tipka - Ovaj se gumb nalazi na poleđini zaslona televizora.
- 3 Upravljačka tipka - Ovaj se gumb nalazi pri dnu zaslona televizora.

! NAPOMENA

- Svjetlo LG logotipa ili svjetlo indikatora napajanja možete uključiti ili isključiti odabirom stavke **Opšte** u glavnim izbornicima. (ovisno o modelu)

Upotreba upravljačke tipke

TV funkcijama možete jednostavno upravljati pritiskom ili pomicanjem upravljačke tipke prema gore, dolje, lijevo ili desno.

Osnovne funkcije

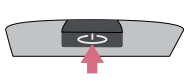
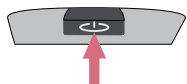
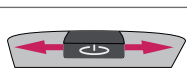
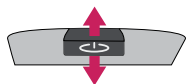
	Uključivanje	Dok je TV isključen, stavite prst na upravljačku tipku i pritisnite je jednom pa je otpustite.
	Isključivanje	Dok je TV uključen, postavite prst na upravljačku tipku i pritisnite je jednom na nekoliko sekundi pa je otpustite.
	Upravljanje glasnoćom	Ako postavite prst preko upravljačke tipke i gurnete je u desno ili lijevo, možete podesiti glasnoću po želji.
	Upravljanje programima	Ako postavite prst na upravljačku tipku i gurnete je prema gore ili dolje, možete se kretati po programima koje ste spremili.





! NAPOMENA

- Kada prst postavite na upravljački gumb, gurnite ga prema gore, dolje, lijevo ili desno te pazite da ga ne pritisnete. Ako upravljački gumb prvo pritisnete, nećete moći prilagoditi jakost zvuka i spremljene programe.

Podešavanje izbornika

Dok je TV uključen, jednom pritisnite upravljačku tipku.

Stavke izbornika (⏻, ✕, 📶) možete podešavati pomicanjem upravljačkog gumba ulijevo ili udesno.

		TV ISKLJUČEN	Isključite napajanje.
		ZATVORI	Izlaz iz prikaza na zaslonu i povratak na gledanje TV programa.
		ULAZ	Promjena izvora ulaznog signala.

Podizanje i premještanje televizora

Prije premještanja ili podizanja televizora pročitajte sljedeće upute kako se televizor ne bi izgrebao ili oštetio te kao biste televizor sigurno premjestili bez obzira na njegov tip i veličinu.



OPREZ

- Nikada ne dodirujte ekran jer ga tako možete oštetiti.

- Preporučujemo da televizor premještate u kutiji ili ambalaži u kojoj je kupljen.
- Prije premještanja ili podizanja televizora isključite kabel za napajanje i sve ostale kabele.
- Kada držite televizor, zaslon ne smije biti okrenut prema vama kako ne bi došlo do oštećenja.



- Čvrsto držite gornji i donji dio televizora. Pazite da ga ne držite za prozime dijelove, zvučnik ili otvor zvučnika.

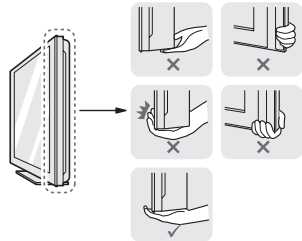

- U prenošenju velikog televizora moraju sudjelovati najmanje 2 osobe.
- Ako televizor prenosite ručno, držite ga na način prikazan na sljedećoj slici.

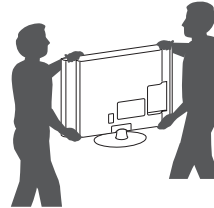

- Televizor prilikom prenošenja nemojte izlagati trzajima ni jakim vibracijama.
- Kada prenosite televizor, držite ga uspravno, nemojte ga polagati na bok niti naginjati lijevo ili desno.
- Nemojte koristiti preveliku silu jer biste savijanjem/uvijanjem postolja okvira mogli oštetiti zaslon.

HRVATSKI

Postavljanje na stol

- 1 Podignite i nagnite televizor u uspravan položaj na stolu.
 - Ostavite (minimalno) 10 cm prostora do zida radi odgovarajuće ventilacije.

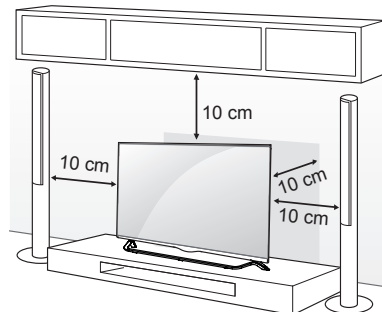

- 2 Priključite kabel za napajanje na zidnu utičnicu.



OPREZ

- Nemojte postavljati televizor u blizini izvora topline ili na njih jer to može dovesti do požara ili drugog oštećenja.

Korištenje Kensington sigurnosnog sustava

(ova značajka nije dostupna na svim modelima)

- Prikazana slika može se razlikovati od vašeg televizora.

Priključak za Kensington sigurnosni sustav nalazi se na stražnjoj strani televizora. Dodatne informacije o montiranju i korištenju potražite u priručniku koji ste dobili s Kensington sigurnosnim sustavom ili posjetite stranicu <http://www.kensington.com>.

Kensington sigurnosni sustav spojite između televizora i stola.

HRVATSKI

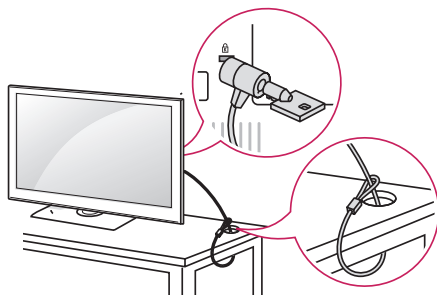
**Montiranje televizora na zid**

(ova značajka nije dostupna na svim modelima)

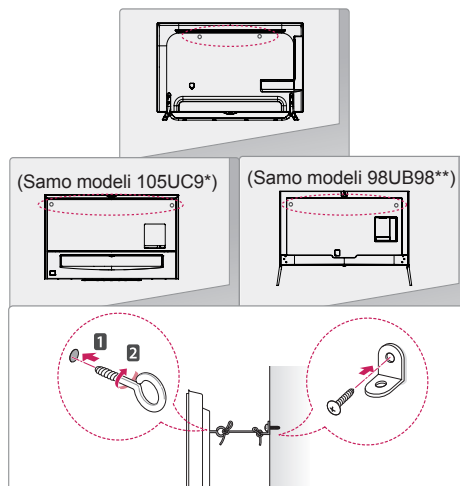

- 1 Umetnite i pričvrstite okaste vijke ili nosače za televizor i vijke na stražnjoj strani televizora.
 - Ako se na mjestu za okaste vijke nalaze neki drugi vijci, izvadite ih.
- 2 Pričvrstite zidni nosač za zid vijcima. Pritom poštuju lokacije zidnog nosača i okastih vijaka na stražnjoj strani televizora.
- 3 Povežite okaste vijke i nosače čvrsto uz pomoć jačeg užeta. Uže mora biti postavljeno vodoravno u odnosu na ravnu površinu.

OPREZ

- Pazite da se djeca ne penju i ne vješaju po televizoru.

NAPOMENA

- Koristite platformu ili ormarić koji je dovoljno čvrsti i velik za sigurno postavljanje televizora.
- Nosači, vijci i uže ne isporučuju se u paketu. Nabaviti ih možete od lokalnog distributera.

Montaža na zid

Pažljivo pričvrstite dodatni zidni nosač na stražnju stranu televizora i montirajte ga na zid koji je načinjen od čvrstog materijala i okomit je na pod. Kada televizor montirate na neki drugi građevni materijal, obratite se kvalificiranom osoblju.

LG preporučuje da televizor za zid pričvrsti profesionalni instalater.

Preporučujemo upotrebu zidnih nosača tvrtke LG. Ako ne koristite zidni nosač tvrtke LG, koristite zidni nosač čija udaljenost od zida ostavlja dovoljno prostora za provođenje kabela za povezivanje s vanjskim uređajima.

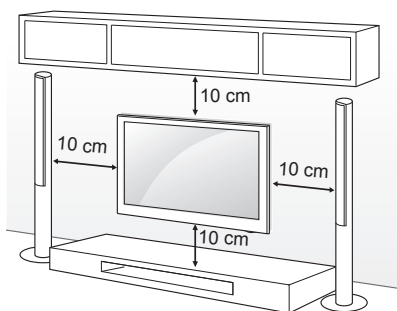

Obavezno koristite vijke i zidne nosače koji zadovoljavaju VESA standard. Standardne dimenzije kompleta zidnog nosača opisane su u sljedećoj tablici.

Oprema koja se kupuje zasebno (zidni nosač)

Model	49/55UB85** 55UB95** 55UC97**	60UB85** 65UB93** 65UB95** 65UB98** 65UC97**
VESA (A x B)	400 x 400	400 x 400
Standardni vijak	M6	M6
Broj vijaka	4	4
zidni nosač	LSW440B MSW240	LSW440B

Model	79/84UB98**
VESA (A x B)	600 x 400
Standardni vijak	M8
Broj vijaka	4
zidni nosač	LSW640B

zidni nosač		
LSW440B	MSW240	LSW640B

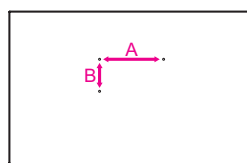

**OPREZ**

- Prije prenošenja ili montaže televizora isključite napajanje. U suprotnom može doći do strujnog udara.
- Ako televizor montirate na strop ili nagnut zid, on može pasti i ozlijediti nekoga. Upotrijebite autorizirani zidni nosač tvrtke LG i obratite se lokalnom distributeru ili kvalificiranom osoblju.
- Nemojte previše stezati vijke jer tako možete oštetiti televizor i poništiti jamstvo.
- Koristite vijke i zidne nosače koji zadovoljavaju VESA standard. Sva oštećenja ili ozljede nastale pogrešnim korištenjem ili korištenjem neodgovarajuće dodatne opreme nisu pokrivena jamstvom.

**NAPOMENA**

- Koristite vijke navedene u specifikacijama vijaka prema VESA standardu.
- Komplet za montiranje na zid sadrži priručnik za montiranje i sve potrebne dijelove.
- Nosač za montiranje na zid ubraja se u dodatnu opremu. Nabaviti ga možete od lokalnog distributera.
- Duljina vijaka može se razlikovati ovisno o zidnom nosaču. Obavezno koristite vijke odgovarajuće duljine.
- Dodatne informacije potražite u priručniku koji ste dobili sa zidnim nosačem.
- Pri montaži televizora na zidni nosač trećeg proizvođača umetnite unutarnje odstoynike zidnog nosača u otvore za montažu na televizoru kako biste televizor postavili u okomit položaj. Uz zidni nosač tvrtke LG nikako nemojte koristiti odstoynike. (Samo modeli UC97**)

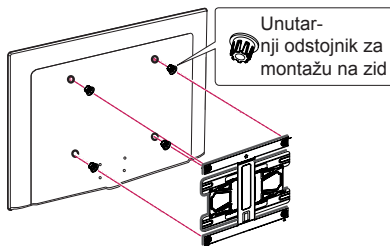
**Klizni zvučnik**

(Samo 98UB98**)

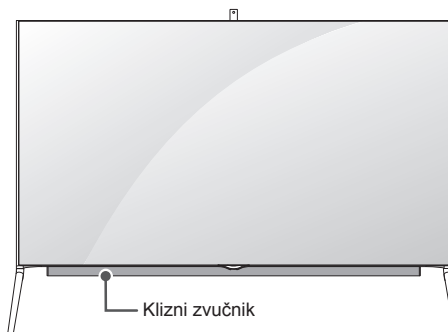

- 1 Prilikom uključivanja televizora, iz njega izlazi skriveni zvučnik.
- 2 Za postavljanje Klizni zvučnik odaberite **Postavke** ⇒ **ZVUK** ⇒ **Audioizlaz** ⇒ **Klizni zvučnik**.
 - Tijekom rada Klizni zvučnik nemojte primjenjivati prekomjernu silu jer biste ga na taj način mogli oštetiti.
 - Dok gledate televizor, zvučnik treba biti izvučen; u suprotnom će zvuk biti ne prirodan ili izobličen.
- 3 Prilikom prenošenja televizora, Klizni zvučnik treba biti uvučen. U slučaju prenošenja televizora s izvučenim kliznim zvučnikom, mogli biste ga oštetiti.
 - Želite li uvući Klizni zvučnik, otvorite **ZVUK** ⇒ **Audioizlaz** ⇒ **Klizni zvučnik**, odaberite "Otvorite kada je TV uključen." i pritisnite gumb za NAPAJANJE.

OPREZ

- Tijekom pomicanja Kliznog zvučnika (kada je televizor uključen/isključen), pobrinite se da djeca ne stavljaju ruke blizu pomičnog dijela zvučnika (na dnu televizora) i da se ne zavuku u prostor ispod televizora.
 - Ruke im mogu zapeti i povrijediti se uslijed pomicanja zvučnika.

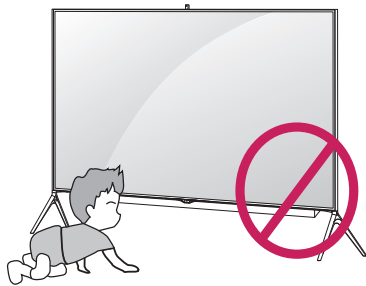

- Ne stavljajte predmete ispod televizora.
 - U suprotnom bi moglo doći do problema prilikom pomicanja zvučnika.

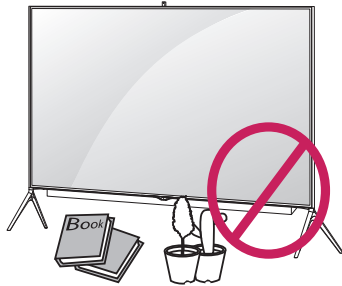
**Upotreba ugrađene kamere**

(Samo UB98**)

Pomoću ugrađene kamere TV-a možete uspostaviti video poziv putem aplikacije Skype ili upotrijebiti funkciju prepoznavanja pokreta. Ovaj TV ne podržava upotrebu vanjske kamere.

NAPOMENA

- Prije upotrebe ugrađene kamere, morate uzeti u obzir činjenicu da ste zakonski odgovorni za upotrebu ili zloupotrebu kamere prema relevantnim državnim zakonima, uključujući i krivični zakon.
- Relevantni zakoni obuhvaćaju Zakon o zaštiti osobnih podataka kojim se regulira obrada i prijenos osobnih informacija kao i zakon kojim se regulira praćenje kamerom na radnom mjestu i drugim mjestima.
- Prilikom upotrebe ugrađene kamere, izbjegavajte sumnjive, nezakonite ili nemoralne situacije. Možda ćete morati zatražiti pristanak drugih osoba za fotografiranje, ako se ne nalazite na javnim mjestima ili događajima. Predlažemo izbjegavanje sljedećih situacija :
 - (1) Upotreba kamere u prostorima u kojima je upotreba kamere općenito zabranjena kao što su toaleti, svlačionice, kabine za isprobavanje odjeće i zaštićeni prostori.
 - (2) Upotreba kamere na način kojim se narušava privatnost.
 - (3) Upotreba kamere na način kojim se krše relevantni propisi i zakoni.

HRVATSKI

Priprema ugrađene kamere

(ova značajka nije dostupna na svim modelima)

- 1 Povucite vratašca na stražnjoj strani televizora.

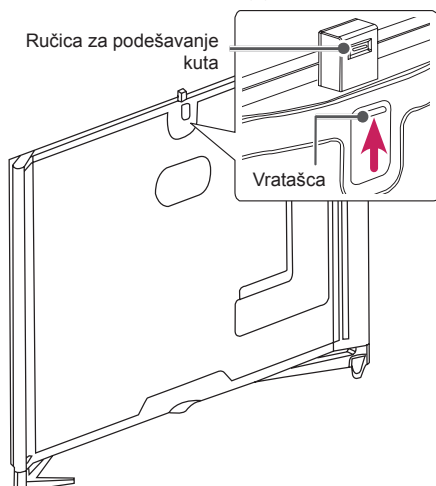

! NAPOMENA

- Prije upotrebe ugrađene kamere skinite zaštitnu foliju.

- 2 Možete podesiti kut kamere pomoću ručice za podešavanje kuta na stražnjem dijelu ugrađene kamere.

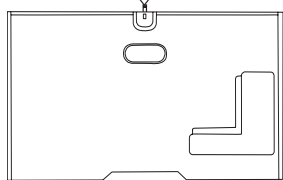
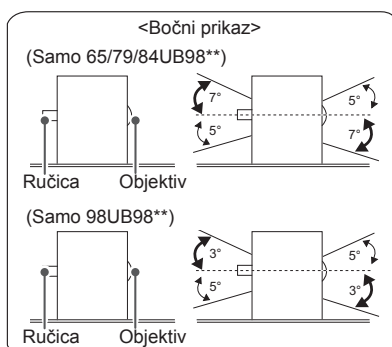

- 3 Spustite ugrađenu kameru ukoliko je ne koristite.

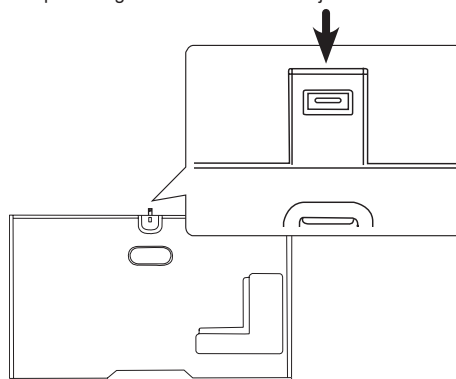

Naziv dijelova ugrađene kamere

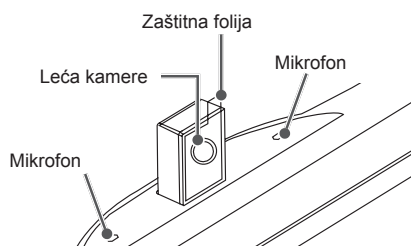

Provjera dometa snimanja kamere

- 1 Pritisnite gumb (Početna) za pristup izborniku Početna.
- 2 Odaberite Kamera i zatim pritisnite kotačić (OK).

! NAPOMENA

- Optimalna udaljenost od kamere za upotrebu funkcije prepoznavanja pokreta iznosi između 1,5 i 4,5 m.

DALJINSKI UPRAVLJAČ

Opisi u ovom priručniku temelje se na gumbima daljinskog upravljača. Pažljivo pročitajte ovaj priručnik i ispravno koristite televizor. Kada mijenjate baterije, otvorite poklopac za baterije, zamijenite ih (1,5 V AAA) tako da odgovaraju ⊕ i ⊖ polu kako prikazuje oznaka u odjeljku za baterije, a zatim vratite poklopac na mjesto. Baterije izvadite redoslijedom obrnutim od redoslijeda umetanja.

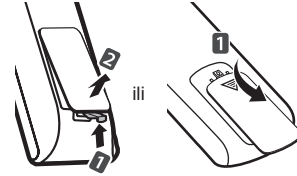

⚠ OPREZ

- Nemojte miješati stare i nove baterije jer tako možete oštetiti daljinski upravljač.
- Daljinski upravljač nije dostupan na svim tržištima.

Daljinski upravljač obavezno usmjerite prema senzoru daljinskog upravljača na televizoru. (ovisno o modelu)

	<p>⏻ (NAPAJANJE) Uključivanje i isključivanje televizora.</p> <p>➔ INPUT Promjena izvora ulaznog signala.</p> <p>Q. MENU Pristup brzim izbornicima.</p> <p>SETTINGS Pristup glavnim izbornicima.</p> <p>INFO ⓘ Pregledava informacije o trenutnom programu i zaslonu.</p> <p>📖 (Korisnički priručnik) Prikaz korisničkog priručnika.</p>
	<p>GUIDE Prikazuje vodič programa.</p> <p>⏪ (Razmak) Otvara prazno mjesto na zaslonskoj tipkovnici.</p> <p>Q.VIEW Povratak na posljednji gledani program.</p> <p>FAV Pristup popisu omiljenih programa.</p> <p>3D Služi za prikaz 3D videozapisa. (ovisno o modelu)</p> <p>MUTE 🔊 Isključivanje zvuka.</p> <p>+ 🔊 - Prilagodba glasnoće.</p> <p>⏮ P ⏭ Kretanje kroz spremljene programe ili kanale.</p> <p>← PAGE → Prelazak na prethodni ili sljedeći zaslon.</p>
	<p>RECENT Prikaz prethodno gledanih kanala.</p> <p>🏠 SMART Pristup izborniku Početna.</p> <p>📺 MY APPS Prikazuje popis aplikacija.</p> <p>Navigacijski gumbi (gore/dolje/lijevo/desno) Kretanje kroz izbornike ili opcije.</p> <p>OK Ⓞ Odabir izbornika ili opcija i potvrda unosa.</p> <p>⏪ BACK Povratak na prethodnu razinu.</p> <p>LIVE MENU Prikaz popisa Preporučeno, Program, Pretraživanje i Snimljeno.</p> <p>EXIT Izlaz iz prikaza na zaslonu i povratak na gledanje programa.</p>
	<p>1 Gumbi u boji Pomoću njih možete pristupiti posebnim funkcijama u određenim izbornicima.</p> <p>(●): Crveni, (●●): Zeleni, (●●●): Žuti, (●●●●): Plavi</p> <p>2 GUMBI TELETEKSTA Ti se gumbi koriste za upravljanje teletekstom.</p> <p>APP/* Odabire izvor MHP izbornika. (Samo u Italiji) (ovisno o modelu)</p> <p>LIVE TV Povratak na TV uživo.</p> <p>Upravljački gumbi (■, ▶, , ◀, ▶▶) Upravlja Premium sadržajem, izbornicima Time Machine^{Ready} ili SmartShare ili uređajima koji su kompatibilni sa SIMPLINK tehnologijom (USB ili SIMPLINK ili Time Machine^{Ready}).</p> <p>REC/* Početak snimanja i prikaz izbornika snimanja. (samo za modele koji podržavaju Time Machine^{Ready})</p> <p>SUBTITLE Prikazuje željene podnaslove ili titlove u digitalnom načinu rada.</p> <p>AD Pritiskom na gumb AD omogućuju se audio opisi.</p> <p>TV/RAD Odabir radijskog, televizijskog ili DTV programa.</p>

(ovisno o modelu)

HRVATSKI



⏻ (NAPAJANJE) Uključivanje i isključivanje televizora.

TV/RAD Odabir radijskog, televizijskog ili DTV programa.

➔ INPUT Promjena izvora ulaznog signala.

⚙️ SETTINGS Pristup glavnim izbornicima.

Q. MENU Pristup brzim izbornicima.

ℹ️ INFO Pregledava informacije o trenutnom programu i zaslonu.

SUBTITLE Prikazuje željene podnaslove ili titlove u digitalnom načinu rada.

GUIDE Prikazuje vodič programa.

⏪ (Razmak) Otvara prazno mjesto na zaslonskoj tipkovnici.

Q.VIEW Povratak na posljednji gledani program.

FAV Pristup popisu omiljenih programa.

3D Služi za prikaz 3D videozapisa. (ovisno o modelu)

MUTE Isključivanje zvuka.

+ - Prilagodba glasnoće.

^ P v Kretanje kroz spremljene programe ili kanale.

^ PAGE v Prelazak na prethodni ili sljedeći zaslon.

RECENT Prikaz prethodno gledanih kanala.

🏠 SMART Pristup izborniku Početna.

LIVE MENU Prikaz popisa Preporučeno, Program, Pretraživanje i Snimljeno.

1 GUMBI TELETEKSTA Ti se gumbi koriste za upravljanje teletekstom.

➔ Navigacijski gumbi (gore/dolje/lijevo/desno) Kretanje kroz izbornike ili opcije.

OK Odabir izbornika ili opcija i potvrda unosa.

➔ BACK Povratak na prethodnu razinu.

EXIT Izlaz iz prikaza na zaslonu i povratak na gledanje programa.

AD Pritiskom na gumb AD omogućuju se audio opisi.

REC/* Početak snimanja i prikaz izbornika snimanja. (samo za modele koji podržavaju Time Machine^{Ready})

Upravljački gumbi (■, ▶, II, ◀, ▶▶) Upravlja Premium sadržajem, izbornicima Time Machine^{Ready} ili SmartShare ili uređajima koji su kompatibilni sa SIMPLINK tehnologijom (USB ili SIMPLINK ili Time Machine^{Ready}).

2 **Gumbi u boji** Pomoću njih možete pristupiti posebnim funkcijama u određenim izbornicima.

(●): Crveni, (●●): Zeleni, (●●●): Žuti, (●●●●): Plavi

FUNKCIJE "MAGIC REMOTE" UPRAVLJAČA

Kada se prikaže poruka "Baterija Magic motion daljinskog upravljača je skoro prazna. Zamijenite bateriju.", potrebno je zamijeniti bateriju.

Kada mijenjate baterije, otvorite poklopac za baterije, zamijenite ih (1,5 V AA) tako da odgovaraju (+) i (-) polu kako prikazuje oznaka u odjeljku za baterije, a zatim vratite poklopac. Daljinski upravljač obavezno usmjerite prema senzoru daljinskog upravljača na televizoru.

Baterije izvadite redosljedom obrnutim od redosljeda umetanja.

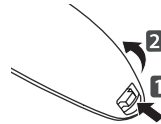

OPREZ

- Nemojte miješati stare i nove baterije jer tako možete oštetiti daljinski upravljač.

HRVATSKI

(Samo modeli UB85**, UB93**, UB95**, UB98**, UC97**)

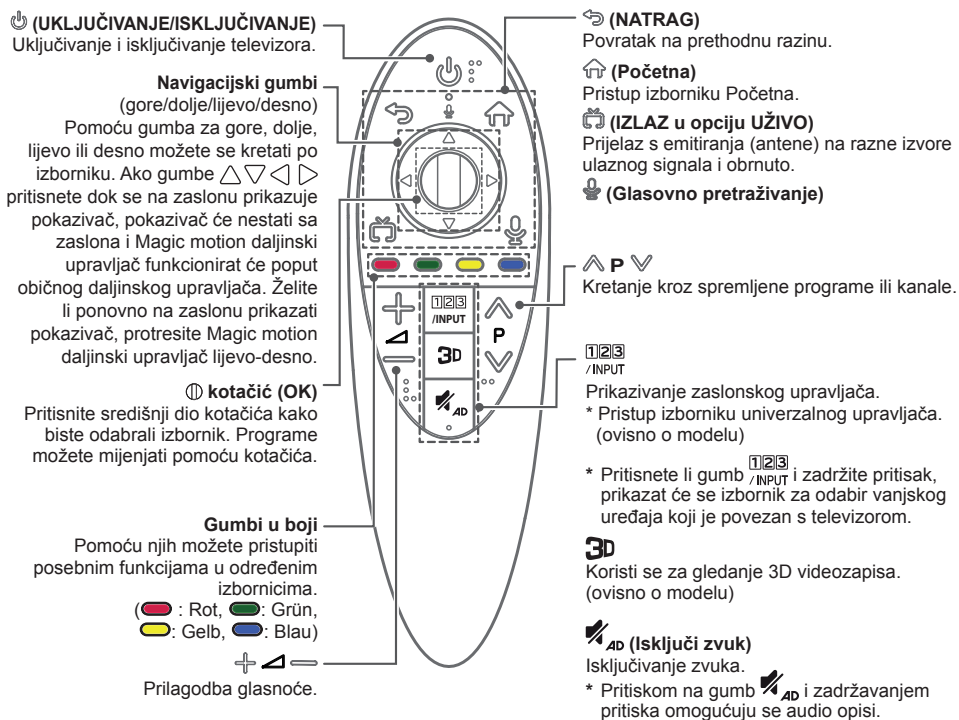

Glasovno pretraživanje

Mrežna veza je potrebna za korištenje funkcije glasovnog prepoznavanja.

1. Pritisnite gumb za Glasovno pretraživanje.
2. Kada se na lijevoj strani zaslona televizora pojavi prozor za glas, izgovorite željene riječi.
 - Funkcija za prepoznavanje glasa možda neće prepoznati govor ako govorite prebrzo ili presporo.
 - Magic motion daljinski upravljač držite najviše 10 cm od lica.
 - Brzina prepoznavanja može se razlikovati ovisno o karakteristikama korisnika (glas, izgovor, intonacija i brzina) i okruženja (buka i jačina zvuka televizora).

Kako koristiti daljinski upravljač Magic motion

- Lagano protresite Magic motion daljinski upravljač lijevo-desno ili pritisnite gumb (Početna) i na zaslonu će se prikazati pokazivač. (Kod nekih modela televizora pokazivač će se prikazati nakon što okrenete kotačić.)
- Ako se pokazivač neko vrijeme ne koristi ili Magic motion daljinski upravljač postavite na ravnu površinu, pokazivač će se prestati prikazivati.
- Ako pokazivač ne reagira kako bi trebao, možete ga ponovno postaviti pomicanjem do ruba zaslona.
- Zbog dodatnih značajki Magic motion daljinski upravljač troši baterije brže od standardnih daljinskih upravljača.

Registriranje daljinskog upravljača Magic motion**Registracija Magic motion daljinskog upravljača**

(kotačić)

Kako biste mogli koristiti Magic motion daljinski upravljač, prvo ga morate upariti s televizorom.

1. Stavite baterije u Magic motion daljinski upravljač i uključite televizor.
2. Usmjerite Magic motion daljinski upravljač prema televizoru i pritisnite (OK) na daljinskom upravljaču.

* Ako televizor ne registrira Magic motion daljinski upravljač, isključite ga i uključite te pokušajte ponovno.

Poništavanje registracije Magic motion daljinskog upravljača

(NATRAG)



(Početna)

Istovremeno pritisnite tipke (NATRAG) i (Početna) i držite ih pritisnutima pet sekundi kako biste razdvojili Magic motion daljinski upravljač od televizora.



* Pritisnete li gumb (IZLAZ u opciji UŽIVO), jednim četom potezom poništiti Magic motion daljinski upravljač i ponovno ga registrirati.

Mjere opreza prilikom upotrebe daljinskog upravljača Magic motion

- Daljinski upravljač ne koristite izvan maksimalne komunikacijske udaljenosti (10 m). Ako daljinski upravljač koristite na većoj udaljenosti ili ako se između njega i televizora nalazi predmet, može doći do ometanja komunikacije.
- Do ometanja komunikacije može doći i zbog uređaja koji se nalaze u blizini. Električni uređaji, kao što su mikrovalna pećnica ili uređaj za bežični LAN, mogu uzrokovati smetnje jer koriste isti frekvencijski pojas (2,4 GHz) kao i daljinski upravljač Magic motion.
- Daljinski upravljač Magic motion može se oštetiti ili pokvariti ako ga ispustite ili ako primi snažan udarac.
- Pazite da pri korištenju daljinskog upravljača Magic motion ne udarite u okolni namještaj ili druge osobe.
- Proizvođač i instalater ne mogu jamčiti osobnu sigurnost jer za odgovarajući bežični uređaj postoji mogućnost smetnji koje uzrokuju električni valovi.
- Preporučuje se pristupnu točku postaviti na udaljenosti većoj od 1 m od televizora. Ako se pristupna točka postavi na udaljenosti manjoj od 1 m, daljinski upravljač Magic motion možda neće raditi ispravno zbog frekvencijskih smetnji.

KORIŠTENJE KORISNIČKOG PRIRUČNIKA

Korisnički priručnik omogućuje jednostavniji pristup detaljnim informacijama o televizoru.

- 1 Pritisnite gumb  (**Početna**) za pristup izborniku **Početna**.
- 2 Odaberite **Korisnički vodič** i pritisnite  (**OK**).

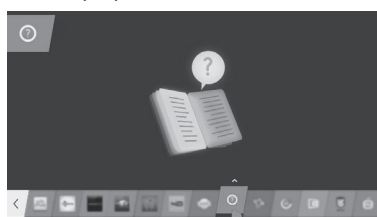

NAPOMENA

- Korisničkom priručniku također možete pristupiti pritisnuvši  (**Korisnički vodič**) na daljinskom upravljaču. (Ovisno o modelu)

ODRŽAVANJE

Čišćenje televizora

Televizor redovito čistite kako biste održali najbolje radne karakteristike i produžili vijek trajanja.



OPREZ

- Najprije obavezno isključite napajanje, iskopčajte kabel za napajanje i sve ostale kabele.
- Ako televizor dulje vremenski razdoblje ostavljate bez nadzora ili ga ne koristite, iskopčajte kabel za napajanje iz zidne utičnice kako biste spriječili oštećenja uzrokovana udarom groma ili nestankom struje.

Okvir ekrana, kućište i postolje

- Prašinu i prljavštinu s površina uklonite suhom, čistom i mekanom krpom.
- Za uklanjanje tvrdokornije prljavštine površine obrišite mekanom krpom navlaženom čistom vodom ili razrijeđenim blagim deterdžentom. Zatim ih odmah prebrišite suhom krpom.



OPREZ

- Nikada ne dodirujte ekran jer ga tako možete oštetiti.
- Površinu ekrana nemojte gurati, trljati ni udarati nožima ili oštrim predmetima jer to može ostaviti ogrebotine na ekranu i uzrokovati iskrivljenje slike.
- Nemojte koristiti nikakve kemikalije jer one mogu oštetiti površinu.
- Nemojte prskati nikakvu tekućinu na površinu. Ako voda uđe u televizor, to može uzrokovati požar, strujni udar ili kvar.

Kabel za napajanje

Redovito čistite nakupljenu prašinu ili prljavštinu s kabela.

RJEŠAVANJE PROBLEMA

Problem	Rješenje
Ne mogu upravljati televizorom pomoću daljinskog upravljača.	<ul style="list-style-type: none"> • Provjerite senzor daljinskog upravljača i pokušajte ponovno. • Provjerite postoji li neka prepreka između televizora i daljinskog upravljača. • Provjerite rade li baterije i jesu li ispravno umetnute (⊕ na ⊕, ⊖ na ⊖).
Nema slike ni tona.	<ul style="list-style-type: none"> • Provjerite je li uređaj uključen. • Provjerite je li kabel za napajanje priključen na zidnu utičnicu. • Provjerite je li sve u redu sa zidnom utičnicom tako da u nju uključite neki drugi uređaj.
Televizor se iznenada isključuje.	<ul style="list-style-type: none"> • Provjerite postavke kontrole napajanja. Možda je prekinut dovod napajanja. • Provjerite je li značajka Aut. st. mirovanja (ovisno o modelu) / Vrijeme gašenja / Vrijeme isključeno aktivirana u postavkama opcije VRIJEME. • Ako nema signala kada se televizor uključi, automatski će se isključiti nakon 15 minuta bez aktivnosti.
Prilikom povezivanja s računalom (HDMI / DVI) na zaslonu se prikazuje poruka 'Nema signala' ili 'Neodgovarajući format'.	<ul style="list-style-type: none"> • Isključite i ponovno uključite televizor koristeći daljinski upravljač. • Ponovo priključite HDMI kabel. • Ponovno pokrenite računalo dok je televizor uključen.

SPECIFIKACIJE

(Samo modeli UB85**, UB93**, UB95**, UC97**)

Specifikacije bežičnog modula (LGSBW41)			
Bežičnog LAN		Bluetooth	
Standard	IEEE 802.11a/b/g/n	Standard	Bluetooth Verzija 3.0
Frekventni raspon	2400 do 2483,5 MHz 5150 do 5250 MHz 5725 do 5850 MHz (Za države izvan EU)	Frekventni raspon	2400 do 2483,5 MHz
Izlazna snaga (maks.)	802.11a: 13 dBm 802.11b: 15 dBm 802.11g: 14 dBm 802.11n - 2,4 GHz: 16 dBm 802.11n - 5 GHz: 16 dBm	Izlazna snaga (maks.)	10 dBm ili niža
<ul style="list-style-type: none"> • Budući da se frekvencija kanala koji koristi pojedinačna zemlja može razlikovati od zemlje do zemlje, korisnik ne može mijenjati ili prilagođavati radnu frekvenciju, a ovaj je uređaj postavljen u skladu s regionalnom tablicom frekvencija. • Uređaj se tijekom montaže i rada treba nalaziti najmanje 20 cm od vas. Ova se izjava odnosi na odredbu o sigurnosti u korisničkom okruženju. 			
			

(Samo modeli UB98**)

Specifikacija bežičnog LAN modula (LGSWF41)	
Standard	IEEE 802.11a/b/g/n/ac
Frekventni raspon	2400 do 2483,5 MHz 5150 do 5250 MHz 5725 do 5850 MHz (Za države izvan EU)
Izlazna snaga (maks.)	802.11a: 14.5 dBm 802.11b: 16 dBm 802.11g: 13.5 dBm 802.11n - 2.4GHz: 14 dBm 802.11n - 5GHz: 15.5 dBm 802.11ac - 5GHz : 16 dBm
<ul style="list-style-type: none"> • Budući da se frekvencija kanala koji koristi pojedinačna zemlja može razlikovati od zemlje do zemlje, korisnik ne može mijenjati ili prilagođavati radnu frekvenciju, a ovaj je uređaj postavljen u skladu s regionalnom tablicom frekvencija. • Uređaj se tijekom montaže i rada treba nalaziti najmanje 20 cm od vas. Ova se izjava odnosi na odredbu o sigurnosti u korisničkom okruženju. 	
CE 0197 	
Specifikacija Bluetooth modula (BM-LDS401)	
Standard	Bluetooth Verzija 3.0
Frekventni raspon	2400 do 2483,5 MHz
Izlazna snaga (maks.)	10 dBm ili niža



MANUALI I PËRDORIMI Televizor LED*

* Televizori LED LG ka ekran LCD
me drita të pasme LED.

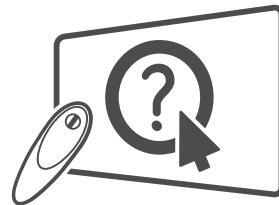

Kliknëte sem! Udhëzuesi i përdorimit

Lexojeni me kujdes këtë manual përpara se të vini në përdorim pajisjen dhe mbajeni për referencë në të ardhmen.

www.lg.com

PASQYRA E LËNDËS

3 LICENCAT

3 NJOFTIMI I SOFTUERIT ME BURIM TË HAPUR

3 KONFIGURIMI I PAJISJES SË JASHTME TË KONTROLLIT

4 UDHËZIMET MBI SIGURINË

- 11 - Shikimi i imazheve 3D (Vetëm për modelet 3D)

13 PROCEDURA E INSTALIMIT

13 MONTIMI DHE PËRGATITJA

- 13 Heqja nga paketimi
 17 Blerje e veçantë
 18 Pjesët dhe butonat
 20 - Përdorimi i butonit të levës
 21 Ngritja dhe zhvendosja e TV-së
 21 Montimi mbi tavolinë
 23 Montimi në mur
 24 Altoparlant rrëshqitës
 25 Përdorimi i kamerës së integruar
 26 - Përgatitja e kamerës së integruar
 26 - Emërtimet e pjesëve të kamerës së integruar
 26 - Kontrolli i rrezes së filmimit të kamerës

27 TELEKOMANDA

29 FUNKSIONET E TELEKOMANDËS MAGJIKE

- 30 Regjistrimi i telekomandës magjike
 30 Si ta përdorni telekomandën magjike
 31 Masat paraprake që duhen marrë kur përdorni telekomandën magjike

32 PËRDORIMI I UDHËZUESIT TË PËRDORUESIT

32 MIRËMBAJTJA

- 32 Pastrimi i TV-së
 32 - Ekрани, kuadroja, mobilja e TV-së dhe mbështetësja
 32 - Kordoni elektrik

33 ZGJIDHJA E PROBLEMEVE

33 SPECIFIKIMET



PARALAJMËRIM

- Nëse e shpërfillni mesazhin paralajmërues, ju mund të lëndoheni rëndë ose mund të shkaktohet aksidenti ose vdekje.



KUJDES

- Nëse e shpërfillni mesazhin për kujdesin, mund të plagoseni lehtë ose produkti mund të dëmtohet.



SHËNIM

- Shënimi ju ndihmon të kuptoni dhe të përdorni produktin në mënyrë të sigurt. Lexoni me kujdes informacionin mbi sigurinë përpara përdorimit të produktit.

LICENCAT

Licencat e mbështetura mund të ndryshojnë sipas modelit. Për më shumë informacion rreth licencave, vizitoni www.lg.com.



NJOFTIMI I SOFTUERIT ME BURIM TË HAPUR

Për të përfutur kodin e burimit që ndodhet në këtë produkt, sipas GPL, LGPL, MPL dhe licencave të tjera të hapura të burimit, vizitoni faqen <http://opensource.lg.com>.

Përveç kodit të burimit, të gjitha kushtet e referuara të licencës, refuzimet për garanci dhe shënimet për të drejtën e autorit janë të disponueshme për shkarkim.

LG Electronics do t'ju sigurojë gjithashtu pajisjen e kodit burim të hapur në një CD-ROM me një tarifë që mbulon kostot për kryerjen e një dërgimi të tillë (si p.sh. koston e medias, dërgimin dhe transportimin) nëpërmjet një kërkesë me email te opensource@lg.com. Kjo ofertë është e vlefshme për tre (3) vjet që nga data e blerjes së këtij produkti.

KONFIGURIMI I PAJISJES SË JASHTME TË KONTROLLIT

Për të marrë informacion rreth konfigurimit të pajisjes së jashtme të kontrollit, vizitoni www.lg.com

UDHËZIMET MBI SIGURINË

Ju lutemi, lexojini me kujdes masat paraprake për sigurinë, para se të përdorni produktin.



PARALAJMËRIM



- Mos e vendosni TV-në dhe telekomandën në mjediset si më poshtë:
 - Në një vend të ekspozuar drejtpërdrejt ndaj rrezeve të diellit
 - Në një vend me shumë lagështirë, si p.sh. në banjë
 - Pranë një burimi nxehtësie si p.sh. pranë sobave dhe pajisjeve të tjera që prodhojnë nxehtësi
 - Pranë tryezave të kuzhinës ose lagështuesve ku mund të ekspozohen lehtësisht ndaj avullit ose vajit
 - Në një ambient të ekspozuar ndaj shiut ose erës
 - Pranë enëve me ujë si p.sh. vazot

Në të kundërt, kjo mund të shkaktojë zjarr, goditje elektrike, keqfunksionim ose deformim të produktit.



- Mos e vendosni produktin aty ku mund të ekspozohet ndaj pluhurit. Kjo mund të shkaktojë rrezik zjarri.



- Shkëputeni pajisjen nga priza. Spina duhet të mbetet e gatshme për përdorim.



- Mos e prekni spinën me duar të lagura. Gjithashtu, nëse kunjat e spinës janë të lagura ose të mbuluara me pluhur, thajeni spinën plotësisht ose largoni pluhurin. Ju mund të pësoni elektrohok për shkak të lagështisë së tepërt.



- Kujdesuni që ta lidhni kablion e rrymës elektrike në korrent të tokëzuar. (Përveç pajisjeve që nuk janë të tokëzuara.) Mund të pësoni elektrohok ose të lëndoheni.



- Fiksoni plotësisht kablion elektrike. Nëse kabloja elektrike nuk është fiksuar krejtësisht, mund të shpërthejë zjarr.



- Sigurohuni që kordoni elektrik të mos bjerë në kontakt me objekte të nxehta si p.sh. me një ngrohës. Kjo mund të shkaktojë rrezik zjarri ose goditjeje elektrike.



- Mos vendosni objekte të rënda ose dhe vetë produktin mbi kabllo të elektrike. Në të kundërt, kjo mund të shkaktojë zjarr ose goditje elektrike.



- Përthyejeni kabllon e antenës ndërmjet pjesës së brendshme dhe të jashtme të ndërtesës për të shmangur depërtimin e shiut. Kjo mund të shkaktojë dëmtim nga uji brenda produktit dhe mund të japë goditje elektrike.



- Kur të montoni TV-në në mur, sigurohuni që të mos e instaloni TV-në duke e varur kabllon elektrike dhe atë të sinjalit mbrapa TV-së. Kjo mund të shkaktojë zjarr, goditje elektrike.

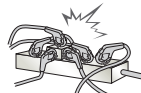

- Mos lidhni shumë pajisje elektrike në një spinë të vetme me disa ndarje. Në të kundërt, kjo mund të shkaktojë zjarr për shkak të mbinxehjes.

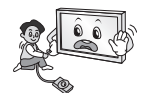

- Mos e hidhni produktin dhe mos lejoni të bjerë kur të lidhni pajisjet e jashtme. Në të kundërt, kjo mund t'ju shkaktojë lëndim ose mund të dëmtojë produktin.



- Mbajeni materialin kundër lagështisë të paketimit ose ambalazhimin prej vinili larg nga fëmijët. Materiali kundër lagështisë është i dëmshëm nëse gëlltitet. Nëse gëlltitet pa dashje, detyrojeni personin ta vjellë dhe shkoni në spitalin më të afërt. Gjithashtu, paketimi prej vinili mund të shkaktojë mbytje. Mbajeni larg nga fëmijët.



- Mos i lejoni fëmijët të ngjiten ose të varen te TV-ja. Në të kundërt, TV-ja mund të bjerë, gjë që mund të shkaktojë lëndime të rënda.



- Hidhni me kujdes bateritë e përdorura për të shmangur gëlltitjen e tyre nga fëmijët. Nëse ndodh që fëmija t'i gëlltisë, dërgojeni menjëherë te doktori.



- Mos vendosni përcjellës (p.sh., një shufër metalike) në njërën anë të kordonit elektrik kur ana tjetër është e lidhur me prizën në mur. Gjithashtu, mos e prekni kabllon elektrike menjëherë pasi e keni lidhur me prizën në mur. Ju mund të pësoni elektrohok. (Në varësi të modelit)



- Mos vendosni ose mos ruani substanca të ndezshme pranë produktit. Përdorimi pa kujdes i substancave të ndezshme paraqet rrezik zjarri ose shpërthimi.



- Mos hidhni mbi produkt objekte metalike, si p.sh monedha, karfica flokësh, shkopinj të hollë ose tela apo objekte të ndezshme, si p.sh letra dhe shkrepëse. Fëmijët duhet të bëjnë kujdes të veçantë. Mund të ndodhë goditje elektrike, zjarr ose lëndim. Nëse te produkti hidhet një objekt i huaj, hiqeni kordonin elektrik dhe kontaktoni qendrën e shërbimit.



- Mos spërkasni ujë mbi produkt ose ta fërkoni atë me një substancë të ndezshme (hollues ose benzen). Mund të shkaktohet një aksident zjarri ose goditjeje elektrike.



- Mos lejoni që produkti të goditet ose që të bien objekte të ndryshme, dhe mos rrëzoni asgjë mbi ekran. Ju mund të lëndoheni ose produkti mund të dëmtohet.



- Mos e prekni kurrë këtë produkt ose antenën gjatë një stuhie me bubullima ose vetëtima. Ju mund të pësoni elektrohok.

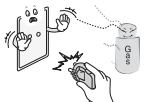

- Mos e prekni kurrë prizën në mur kur ka rrjedhje gazi, hapni dritaret që të ajroset. Kjo mund të shkaktojë zjarr ose djegie nga një shkëndijë.



- Mos e çmontoni, riparoni ose modifikoni produktin sipas dëshirës suaj. Mund të shkaktohet një aksident zjarri ose goditjeje elektrike. Kontakttoni me qendrën e shërbimit për kontroll, kalibrim ose riparim.



- Nëse ndodh një nga këto, hiqeni produktin nga priza menjëherë dhe kontaktoni qendrën lokale të shërbimit.
 - Produkti ka pësuar goditje
 - Produkti është dëmtuar
 - Në produkt kanë hyrë objekte të huaja
 - Produkti ka lëshuar tym ose një erë të çuditshme
 Kjo mund të shkaktojë zjarr ose goditje elektrike.



- Nëse nuk keni ndërmend ta përdorni produktin për një kohë të gjatë, shkëputeni kordonin elektrik nga produkti. Pluhuri mund të shkaktojë zjarr ose prishja e izolimit mund të shkaktojë rrjedhje elektrike, goditje elektrike ose zjarr.



- Aparati nuk duhet të ekspozohet pranë pikave ose spërkatjes, dhe mbi aparat nuk duhet të vendoset asnjë objekt i mbushur me lëngje, si p.sh. vazo.

- Mos e vendosni produktin në mur nëse ka mundësi ekspozimi ndaj vajit ose avujve të vajit. Kjo mund ta dëmtojë produktin dhe të shkaktojë rrëzimin e tij.

KUJDES

- Instalojeni produktin aty ku nuk ka valë radioje.

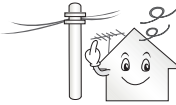

- Duhet të ketë distancë të mjaftueshme ndërmjet antenës së jashtme dhe linjave elektrike për të shmangur që e para të prekë të dytën edhe në rast se antena do të bjerë.
Kjo mund të shkaktojë goditje elektrike.



- Mos e instaloni produktin në vende si p.sh. në raftë të paqëndrueshme ose në sipërfaqe të pjerrëta. Gjithashtu, shmangni vendet ku ka dridhje ose aty ku produkti nuk mund të mbështetet plotësisht.
Në të kundërt, produkti mund të bjerë ose të rrëshqasë, gjë që mund t'ju shkaktojë lëndim ose mund të dëmtojë produktin.



- Nëse e instaloni TV-në mbi një mbështetëse, duhet të merrni masa që të shmangni përmbyshjen e produktit. Në të kundërt, TV-ja mund të bjerë, gjë që mund të shkaktojë lëndim.

- Nëse keni ndërmend që ta montoni pajisjen në mur, lidhni ndërfaqen e montimit në mur VESA (pjesët fakultative) në pjesën e pasme të pajisjes. Kur e instaloni TV-në për montim në mur (pjesë fakultative), bashkoheni me kujdes në mënyrë që të mos bjerë.

- Përdorni vetëm pjesët shtesë / aksesorët që specifikohen nga prodhuesi.



- Kur të instaloni antenën, konsultohuni me një punonjës shërbimi të kualifikuar.
Kjo mund të shkaktojë rrezik zjarri ose goditjeje elektrike.

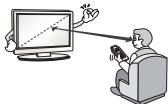

- Ne rekomandojmë që të mbani një distancë prej të paktën sa 2 ose 7-fishi i madhësisë së ekranit kur shikoni TV.
Nëse shikoni TV për një kohë të gjatë, kjo mund të shkaktojë turbullim në shikim.

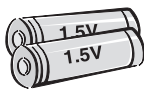

- Përdorni vetëm llojin e specifikuar të baterisë.
Kjo mund të shkaktojë dëmtim të telekomandës.

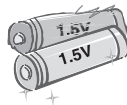

- Mos i përzieni bateritë e reja me bateritë e vjetra.
Kjo mund të shkaktojë mbinxehjen e baterive dhe rrjedhjen e tyre.

- Bateritë nuk duhet të ekspozohen ndaj nxehtësisë së tepërt, p.sh. mbajini larg dritës së drejtpërdrejtë të diellit, vatrave të hapura të zjarrit dhe ngrohësve elektrikë.

- MOS i vendosni bateritë e paringarkueshme në pajisjen e ngarkimit.

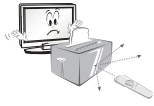

- Sigurohuni që të mos ketë objekte ndërmjet telekomandës dhe sensorit të saj.



- Sinjali nga telekomanda mund të ndërpritet nga drita e diellit ose nga një dritë tjetër e fortë. Në këtë rast, errësojeni dhomën.



- Kur të lidhni pajisjet e jashtme, të tilla si konsolat e videolujërave, sigurohuni që kabllo të lidhjes të jenë mjaftueshëm larg. Në të kundërt, produkti mund të bjerë, gjë që mund t'ju shkaktojë lëndim ose mund të dëmtojë produktin.



- Mos e ndizni/fikni produktin duke vënë ose hequr spinën nga priza. (Mos e përdorni prizën elektrike si çelës.) Kjo mund të shkaktojë defekt mekanik ose mund të japë goditje elektrike.

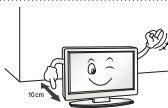

- Ju lutemi, ndiqni udhëzimet e mëposhtme për instalim për të parandaluar mbinxehjen e produktit.
 - Distanca ndërmjet produktit dhe murit duhet të jetë më e madhe se 10 cm.
 - Mos e instaloni produktin në një vend pa ventilim (p.sh., në një raft librash ose në dollap).
 - Mos e instaloni produktin mbi tapet ose jastëk.
 - Sigurohuni që vrima e ventilimit të mos jetë e bllokuar nga një mbulesë tavoline ose perde.
- Në të kundërt, kjo mund të shkaktojë zjarr.

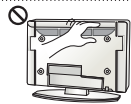

- Kujdesuni që të mos i prekni vrimat e ventilimit kur jeni duke parë TV për një kohë të gjatë pasi ato mund të nxehen. Kjo gjë nuk ndikon te funksionimi apo performanca e produktit.

- Kontrolloni vazhdimisht kabllo e pajisjes suaj, dhe nëse pamja e saj tregon dëmtim ose përkeqësim, shkëputeni atë, mos e përdorni më pajisjen dhe ndërrojeni kabllo me një pjesë këmbimi të njëjtë nga një riparues i autorizuar.



- Parandaloni mbledhjen e pluhurit mbi kunjat e spinës ose mbi prizë. Kjo mund të shkaktojë rrezik zjarri.

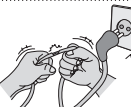

- Mbrojeni kordonin elektrik nga keqpërdorimi fizik ose mekanik, si p.sh. nga përdredhja, përkulja, pickimi, mbyllja e derës mbi të ose nga shkelja. Bëni kujdes të veçantë ndaj spinave, prizave në mur dhe pikës nga ku kabloja del nga pajisja.



- Mos e shtypni fort me dorën tuaj ose mos e gërvishitni ekranin me një objekt të mprehtë, si p.sh. me thonj, laps ose stilolaps.



- Shmangni prekjen e ekranit ose mbajtjen e gishtit (gishtave) mbi të për periudha të gjata kohore. Kjo mund të prodhojë disa efekte të përkohshme shtrembërimi në ekran.



- Kur të pastroni produktin dhe komponentët e tij, fillimisht hiqeni nga priza dhe pastrojeni me një leckë të butë. Ushtrimi i forcës së tepërt mbi të mund të shkaktojë gërvishnje ose çngjyrim. Mos spërkatni ujë mbi të dhe mos e pastroni me leckë të njomë. Mos përdorni kurrë pastrues xhamash, shkëlqyes makine ose industriale, gërryes ose dyll, benzen, alkool, etj. i cili mund të dëmtojë produktin dhe panelin e tij. Në të kundërt, kjo mund të shkaktojë zjarr, goditje elektrike ose dëmtim të produktit (deformim, gërryerje ose thyerje).

- Për sa kohë që kjo njësi është lidhur te priza AC në mur, ajo nuk shkëputet nga burimi i ushqimit AC madje edhe nëse e fikni këtë pajisje me ÇELËS.

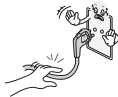

- Kur ta hiqni kablлон nga priza, kapeni nga spina dhe hiqeni. Nëse telat brenda kablllos së energjisë janë të shkëputur, kjo gjë mund të shkaktojë zjarr.



- Kur të zhvendosni produktin, fillimisht sigurohuni që të jetë i fikur. Më pas, hiqini nga priza kabllot e energjisë, kabllot e antenës dhe të gjithë kabllot e lidhjes. TV-ja ose kordoni i energjisë mund të jenë dëmtuar, gjë që mund të përbëjë rrezik zjarri ose mund të shkaktojë goditje elektrike.



- Lëvizja e produktit ose heqja e tij nga paketimi, duhet bërë nga dy persona, pasi produkti është i rëndë. Në të kundërt, kjo mund të shkaktojë lëndim.



- Kontaktoni qendrën e shërbimit një herë në vit për të pastruar pjesët e brendshme të produktit. Pluhuri i grumbulluar mund të shkaktojë defekt mekanik.



- Kalojini të gjithë shërbimin personelit të kualifikuar të shërbimit. Shërbimi nevojitet kur aparati është dëmtuar në ndonjë mënyrë, si p.sh. kur është dëmtuar kabllloja e ushqimit me energji ose spina, kur është derdhur lëng ose kur kanë rënë objekte mbi aparat, kur aparati është ekspozuar ndaj shiut ose lagështisë, kur nuk funksionon normalisht ose kur është rrëzuar.



- Nëse produkti është i ftohtë në të prekur, mund të ketë një "dritë" të vogël kur ai ndizet. Kjo është normale, nuk ka asnjë problem me TV-në.



- Paneli është një produkt teknologjie me rezolucion nga dy milion në gjashtë milion pikëza. Ju mund të shikoni pika të vogla të zeza dhe/ose pika me ngjyrë të shndritshme (të kuqe, blu ose të gjelbër) me një madhësi prej 1 ppm në panel. Kjo nuk tregon keqfunksionim dhe nuk ndikon në performancën dhe në besueshmërinë e produktit. Ky fenomen ndodh gjithashtu në produktet e palëve të treta dhe nuk i nënshtrohet zëvendësimit ose rimbursimit.



- Ju mund të vini re ndriçim dhe ngjyra të ndryshme të panelit, në varësi të këndit të shikimit (majtas/djathtas/lart/poshtë). Ky fenomen shfaqet për shkak të karakteristikës së panelit. Nuk lidhet me performancën e produktit dhe nuk ka të bëjë me keqfunksionimin.



- Shfaqja e një imazhi të palëvizshëm (p.sh., logoja e një kanali transmetimi, menyja në ekran, pamje të një videoloje) për një kohë të gjatë mund të dëmtojë ekranin, duke shkaktuar mbetjen e imazhit në ekran, gjë që njihet si ngjitje e imazhit. Garancia nuk mbulon produktin për ngjitje të imazhit. Shmangni shfaqjen e një imazhi të fiksuar në ekranin e televizorit për një kohë të gjatë (2 ose më shumë orë për LCD, 1 ose më shumë orë për Plasma). Gjithashtu, nëse shikoni TV në një raport 4:3 për një kohë të gjatë, ngjitja e imazhit mund të shfaqet në kufijtë e panelit. Ky fenomen ndodh gjithashtu në produktet e palëve të treta dhe nuk i nënshtrohet zëvendësimit ose rimbursimit.

- **Tingull i gjeneruar**

Zhurmë "kërcitëse": Zhurma kërcitëse që shfaqet kur jeni duke parë TV ose kur e fikni atë, gjenerohet nga një tkurrje termike plastike për shkak të temperaturës dhe lagështisë. Kjo zhurmë është e zakonshme për produktet ku kërkohet deformim termik. Gumëzhimë në qarkun elektrik/zukatje në panel: Gjenerohet një zhurmë e ulët prej qarkut të çelësit me shpejtësi të lartë i cili siguron një sasi të madhe energjie për të vënë në punë produktin. Kjo është në varësi të produktit.

Ky tingull i gjeneruar nuk ndikon në performancën dhe besueshmërinë e produktit.

- Mos përdor produkte me voltazh të lartë pranë televizorit (p.sh. mbytyës elektrik mushkonjash). Kjo mund të shkaktojë avari të produktit.

Shikimi i imazheve 3D (Vetëm për modelet 3D)



PARALAJMËRIM

Ambienti i shikimit

- Koha e shikimit
 - Kur të shikoni përmbajtje 3D, bëni 5 - 15 minuta pushim çdo orë. Shikimi i përmbajtjeve 3D për një kohë të gjatë mund të shkaktojë dhimbje koke, marramendje, lodhje ose tension të syve.

Ata që kanë kriza të shkaktuara nga ndjeshmëria ndaj dritës ose sëmundje kronike

- Disa përdorues mund të përjetojnë krizë ose simptoma të tjera anormale kur ekspozohen ndaj dritave vezulluese ose modeleve të caktuara nga përmbajtjet 3D.
- Mos shikoni video 3D nëse keni përzierje, jeni shtatzënë dhe/ose keni sëmundje kronike si p.sh., epilepsi, çrregullime kardiake ose tension gjaku etj.
- Përmbajtjet 3D nuk rekomandohen për ata që vuajnë nga verbimi prej shikimit të stereos ose anomali nga shikimi i stereos. Mund të përjetohet shikimi i imazheve të dyfishuara ose mungesë komforti në shikim.
- Nëse vuani nga strabizmi (sy të kryqëzuar), ambliopia (shikim i dobët) ose astigmatizma, mund të keni probleme në shikimin e thellësisë dhe mund të ndjeni lodhje shpejt për shkak të imazheve të dyfishuara. Këshillohet që të bëjnë pushime më të shpeshta se sa të rriturit e tjerë.
- Nëse shikimi i syve tuaj varion ndërmjet syrit tuaj të djathtë dhe të majtë, kontrolloni shikimin e syve para se të shikoni përmbajtje 3D.

Simptomat që kërkojnë ndërprerje ose kufizim të shikimit të përmbajtjeve 3D

- Mos shikoni përmbajtje 3D kur ndiheni të lodhur nga mungesa e gjumit, nga mbingarkesa në punë ose nga pija.
- Kur të përjetoni këto simptoma, ndërprisni përdorimin/shikimin e përmbajtjeve 3D dhe pushoni derisa simptomat të eliminohen.
 - Konsultohuni me doktorin në rast se simptomat vazhdojnë. Simptomat mund të përfshijnë dhimbje koke, dhimbje të bebes së syrit, marramendje, përzierje, dridhje, turbullim, mungesë rehatie, imazh të dyfishuar, shqetësime në shikim ose lodhje.



KUJDES

Ambienti i shikimit

- Distanca e shikimit
 - Ruani një distancë prej të paktën sa dyfishi i gjatësisë së ekranit kur të shikoni përmbajtje 3D. Nëse nuk ndiheni komod gjatë shikimit të përmbajtjeve 3D, largohuni më shumë nga TV-ja.

Mosha e shikimit

- Foshnjat/Fëmijët
 - Përdorimi/Shikimi i përmbajtjeve 3D për fëmijët nën moshën 6 vjeç është i ndaluar.
 - Fëmijët nën moshën 10 vjeç mund të mbireagojnë dhe mund të emocionohen së tepërmi sepse shikimi i tyre është në zhvillim e sipër (për shembull: mund të përpiqen të prekin ekranin ose të hidhen mbi të). Kërkohet mbikëqyrje e veçantë dhe kujdesi i duhur për fëmijët që shikojnë përmbajtje 3D.
 - Fëmijët kanë një diferencë binokulare më të madhe në krahasim me të rriturit për sa i përket shikimit të 3D-së sepse distanca ndërmjet syve tek ata është më e shkurtër se tek të rriturit. Prandaj dhe ata dallojnë një thellësi më steriotipike krahasuar me të rriturit për të njëjtin imazh 3D.
- Adoleshentët
 - Adoleshentët nën moshën 19 vjeç mund të reagojnë me ndjeshmëri për shkak stimulimit të dritës në përmbajtjet 3D. Këshillojini ata të kufizojnë shikimin e përmbajtjeve 3D për një kohë të gjatë kur janë të lodhur.
- Të moshuarit
 - Të moshuarit mund të shikojnë më pak efekte 3D krahasuar me të rinjtë. Mos u ulni më afër TV-së se sa distanca e rekomanduar.

SHQIP

Kujdes kur përdorni Syzet 3D

- Sigurohuni që të përdorni syze LG 3D. Në të kundërt, mund të mos jeni në gjendje të shikoni siç duhet videot 3D.
- Mos përdorni syze 3D në vend të syzeve tuaja normale, syzeve të diellit ose syzeve mbrojtëse.
- Përdorimi i syzeve 3D të modifikuara mund të shkaktojë tension të syve ose deformim të imazhit.
- Mos i mbani syzet 3D në temperatura tepër të larta ose të ulëta. Kjo shkakton deformim.
- Syzet 3D janë të brishta dhe mund të gërvishen lehtësisht. Përdorni gjithmonë një copë leckë të butë dhe të pastër kur të pastroni lentet. Mos i gërvishni lentet e syzeve 3D me objekte të mprehta ose t'i pastroni me kimikate.

! SHËNIM

- Figura e shfaqur mund të ndryshojë nga TV-ja juaj.
- OSD-ja (afishimi në ekran) e TV-së tuaj mund të ndryshojë pak nga ajo që shfaqet në këtë manual.
- Meny të dhe opsionet që disponohen mund të ndryshojnë nga burimi hyrës ose nga modeli i produktit që përdorni aktualisht.
- Kësaj TV-je mund t'i shtohen veçori të reja në të ardhmen.
- TV-ja mund të vendoset në regjimin në pritje për të ulur konsumin e energjisë. Dhe TV-ja duhet të fiket nëse nuk do të shohë njeri për një farë kohe, duke reduktuar në këtë mënyrë konsumin e energjinë.
- Energjia e konsumuar gjatë përdorimit mund të ulët ndjeshëm nëse niveli i shkëlqimit të pamjes ulët, dhe kjo do të ulë koston totale të punës.

PROCEDURA E INSTALIMIT

- 1 Hapni paketimin dhe sigurohuni që të jenë përfshirë të gjitha pjesët shtesë.
- 2 Bashkoni mbështetësen me TV-në.
- 3 Lidhni një pajisje të jashtme me TV-në.
- 4 Sigurohuni që të jetë e vlefshme lidhja me rrjetin.

Mund të përdorni funksionet e rrjetit të TV-së vetëm kur kryhet lidhja me rrjetin.

* Nëse televizori ndizet për herë të parë pas mbërritjes nga fabrika, nisja e televizorit mund të zgjasë deri në një minutë.

MONTIMI DHE PËRGATITJA

Heqja nga paketimi

Kontrolloni në kutinë e produktit për artikujt e mëposhtëm. Nëse mungon ndonjë pjesë shtesë, kontaktoni shitësin vendas ku keni blerë produktin. Ilustrimet në manual mund të ndryshojnë nga produkti dhe artikulli aktual.

! KUJDES

- Mos përdorni artikujt të pamiraturuar për të garantuar sigurinë dhe jetëgjatësinë e produktit.
- Çdo dëm apo lëndim që shkaktohet nga përdorimi i artikujve të pamiraturuar nuk mbulohet nga garancia.
- Disa modele kanë një film të hollë ngjitur mbi ekran, i cili nuk duhet hequr.

! SHËNIM

- Artikujt që vijnë me produktin mund të ndryshojnë në varësi të modelit.
- Specifikimet e produktit ose përmbajtja e këtij manuali mund të ndryshohen pa njoftim paraprak për shkak të përmirësimit të funksioneve të produktit.
- Për lidhje optimale, kabllo HDMI dhe pajisjet USB duhet të kenë trashësi më të vogël se 10 mm dhe gjerësi 18 mm. Përdorni një kabllo zgjatuese që mbështet USB 2,0 nëse kablloja USB ose çelësi i memories USB nuk futet në portën e TV-së tënde.

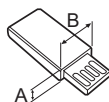
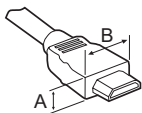

*A ≍ 10 mm

*B ≍ 18 mm

! SHËNIM**Përdorimi i nuklit prej ferriti (Në varësi të modelit)**

- Përdorni bërthamën e ferritit për të dobësuar interferencat elektromagnetike në kabllon LAN. Rrotullojeni kabllon LAN një herë mbi bërthamën e ferritit. Vendoseni bërthamën e ferritit pranë televizorit.



[Prekje tërthore e bërthamës ferrite]

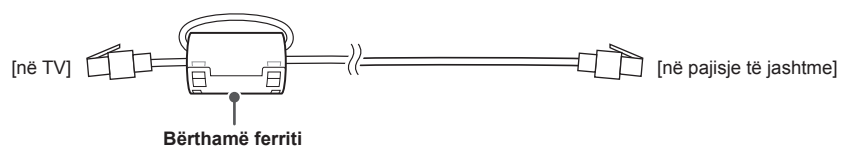

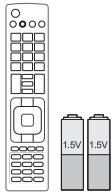

Telekomanda dhe bateritë (AAA)

(Në varësi të modelit)
Telekomanda nuk do të përfshihet për të gjitha tregjet e shitjes.
(Shikoni f. 27, 28)

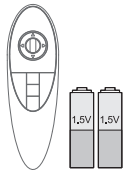

Telekomanda magjike, bateritë (AA)

(Vetëm UB85**, UB93**, UB95**, UB98**, UC97**)
(Shikoni f. 29)

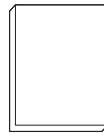

Manuali i përdorimit



Tag on
(Në varësi të modelit)



Kordoni elektrik
(Në varësi të modelit)

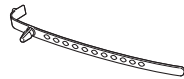

Mbajtësi i kabllos
(Në varësi të modelit)
(Shikoni f. A-8, A-9)



Syze 3D për kinema
Numri i syzeve 3D mund të ndryshojë në varësi të modelit ose të shtetit.
(Vetëm UB85**, UB95**, UB98**, UC97**)

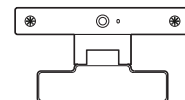

Video call camera
(Në varësi të modelit)

SHQIP

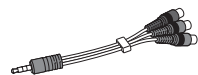

Kablo me fishë Component
(Shikoni f. A-28)

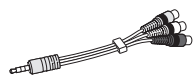

Kablo me fishë Composite
(Shikoni f. A-28, A-31)



Kablo me fishë Scart
(Në varësi të modelit)
(Shikoni f. A-50)

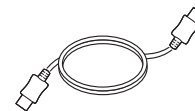

Kablo HDMI
(Në varësi të modelit)
(Shikoni f. A-15)



Trupi i mbështetëses / Baza e mbështetëses
(Vetëm UB85**-ZA, UB93**, UB95**-ZA)
(Shikoni f. A-3)



Trupi i mbështetëses / Baza e mbështetëses
(Vetëm UB85**-ZD, UB95**-ZB)
(Shikoni f. A-4)

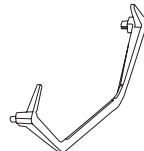

Baza e mbështetëses
(Vetëm 65/79/84UB98**)
(Shikoni f. A-5)

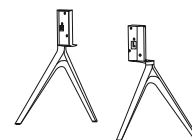

Baza e mbështetëses
(Vetëm 98UB98**)
(Shikoni f. A-7)

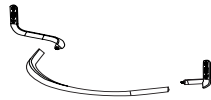

Trupi i mbështetëses / Baza e mbështetëses
(Vetëm UC97**)
(Shikoni f. A-7, A-8)



Vidat e mbështetëses
8EA, M4 x L20
(Vetëm UB85**-ZA, UB93**, UB95**-ZA)
4EA, M4 x L20
(Vetëm UB85**-ZD, UB95**-ZB, UC97**)
(Shikoni f. A-3, A-4, A-8)



Vidat e mbështetëses
4EA, M4 x L10
(Vetëm UB85**-ZD, UB95**-ZB, UC97**)
(Shikoni f. A-4, A-7)



Vidat e mbështetëses
4EA, M6 x L47
(Vetëm 65UB98**)
(Shikoni f. A-5)



Vidat e mbështetëses
4EA, M6 x L52
(Vetëm 79/84UB98**)
(Shikoni f. A-5)

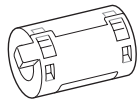

Bërthamë ferriti
(Në varësi të modelit)

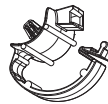

Mbledhësi i kabllove
2EA
(Vetëm UB85**-ZA, UB93**, UB95**-ZA)
(Shikoni f. A-8)

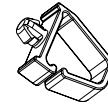

Mbledhësi i kabllove
2EA
(Vetëm UB85**-ZD, UB95**-ZB, UC97**)
(Shikoni f. A-8, A-9)



Mbledhësi i kabllove
1EA
(Vetëm 98UB98**)
(Shikoni f. A-9)

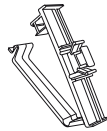

Mbledhësi i kabllove
1EA
(Vetëm 98UB98**)
(Shikoni f. A-9)



Çelësi
(Vetëm UB98**)
(Shikoni f. A-5, A-6, A-7)



Mbajtësja izoluese
4EA
(Vetëm 84UB98**)
(Shikoni f. A-5)



Bokullat e brendshme për montim në mur
4EA
(Vetëm UC97**)
(Shikoni f. 24)

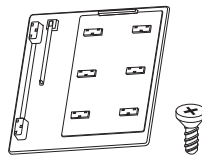

Kapaku i folesë AV / Vida
1EA, M3 x L8
(Vetëm 98UB98**)
(Shikoni f. A-10)

Blerje e veçantë

Artikujt që blihen veç mund të ndryshohen ose të modifikohen për përmirësimin e cilësisë, pa ndonjë njoftim. Kontaktoni shitësin për të këta artikuj.

Këto pajisje punojnë vetëm me disa modele të caktuara.

AG-F***DP

Syzet Dual play

AG-F***

Syze 3D për kinema

AN-MR500

Telekomanda magjike

AN-VC5**

Kamera e videothirrjes

Pajisja audio LG

Tag on

Përshtatshmëria	UB85**, UB95**, UC97**	UB93**	UB98**
AG-F***DP Syzet Dual play	•		•
AG-F*** Syze 3D për kinema	•		•
AN-MR500 Telekomanda magjike	•	•	•
AN-VC5** Kamera e videothirrjes	•	•	
Pajisja audio LG	•	•	•
Tag on	•	•	•

Emri ose dizajni i modelit mund të ndryshojnë në varësi të përditësimit të funksioneve të produktit, rrethanave ose politikave të prodhuesit.

SHQIP

Pjesët dhe butonat

SHQIP

Lloji A : UB85**-ZA

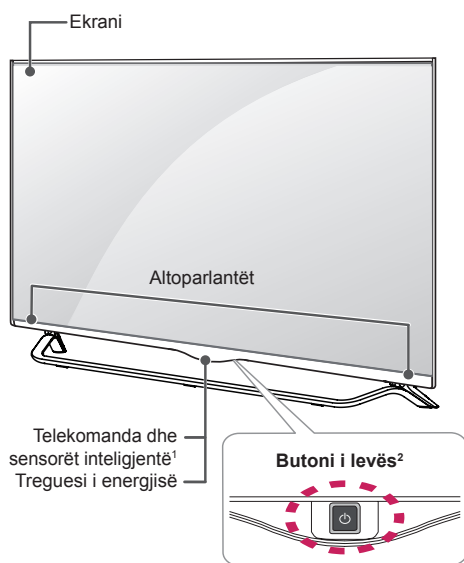

Lloji B : UB85**-ZD

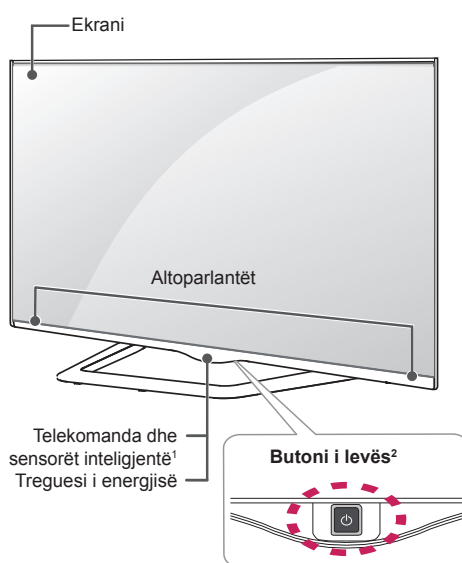

Lloji C : UB93**, UB95**-ZA

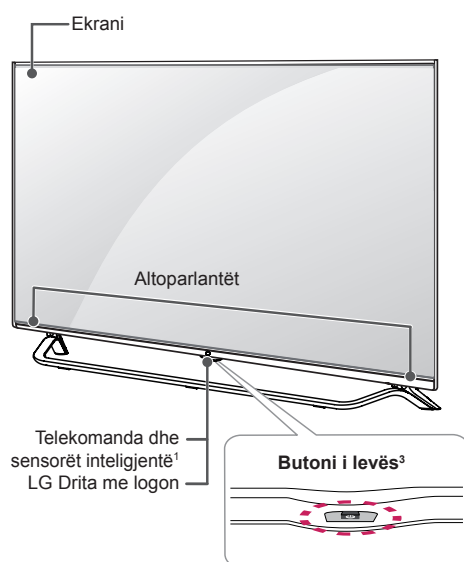

Lloji D : UB95**-ZB

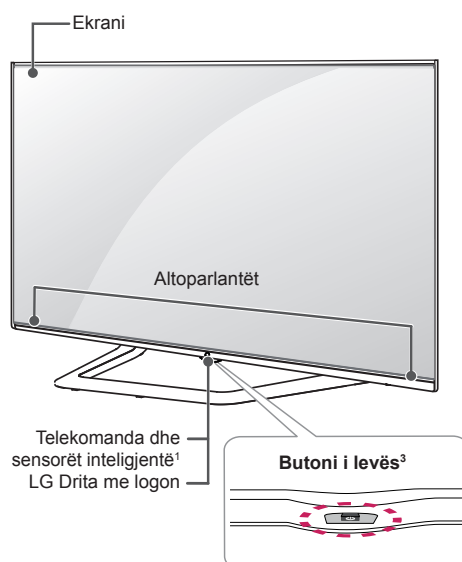

Lloji E : 65/79UB98**

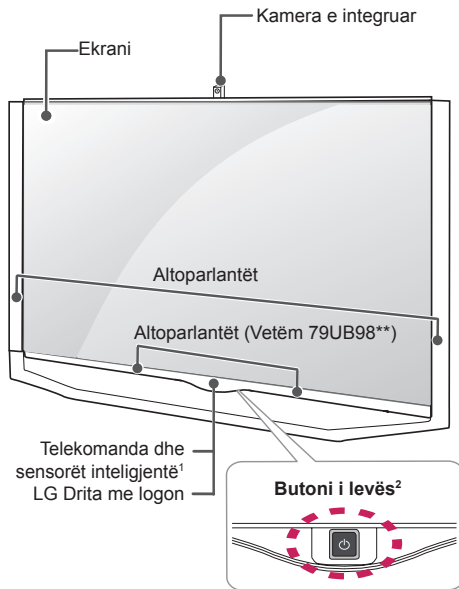

Lloji F : 84UB98**

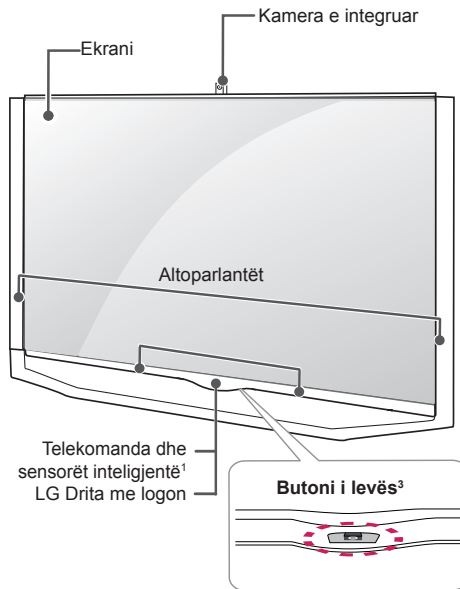

Lloji G : 98UB98**

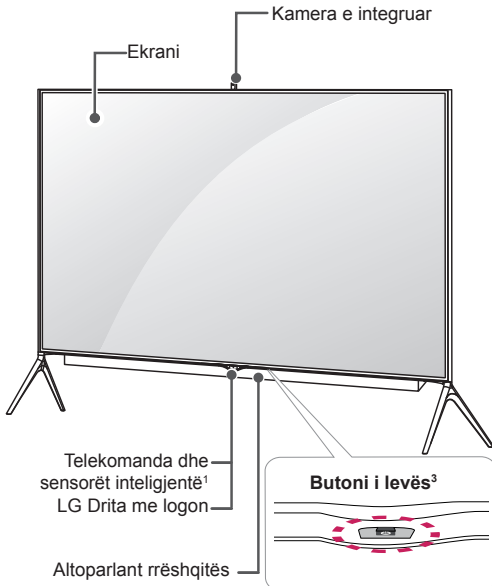

Lloji H : UC97**

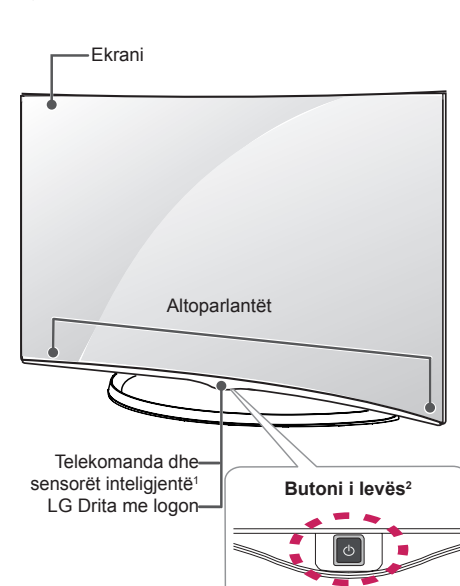

SHQIP

- 1 Sensori inteligjent - Rregullon cilësinë e imazhit dhe ndriçimin duke u bazuar në ambientin përreth.
- 2 Butoni i levës - Ky buton ndodhet mbrapa ekranit të televizorit.
- 3 Butoni i levës - Ky buton ndodhet poshtë ekranit të televizorit.



! SHËNIM

- Dritën e logos LG ose të treguesit të energjisë mund ta caktoni aktive ose joaktive duke zgjedhur **Të përgjithshme** te menyja kryesore. (Në varësi të modelit)

Përdorimi i butonit të levës

Funksionet e televizorit mund t'i përdorni thjesht duke shtypur ose lëvizur butonin e levës lart, poshtë, majtas ose djathtas.

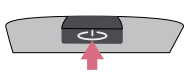
Funksionet bazë

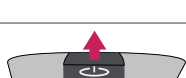
	Ndezja	Kur televizori është i fikur, vendoseni gishtin mbi butonin e levës, shtypeni një herë dhe lëshojeni.
	Fikja	Kur televizori është i ndezur, vendoseni gishtin mbi butonin e levës, shtypeni një herë për pak sekonda dhe lëshojeni.
	Kontrolli i volumnit	Nëse e vendosni gishtin mbi butonin e levës dhe e shtyni majtas ose djathtas, mund ta rregulloni nivelin e volumnit sipas dëshirës.
	Kontrolli i programeve	Nëse e vendosni gishtin mbi butonin e levës dhe e shtypni për lart ose poshtë, mund të lëvizni midis programeve të ruajtura që dëshironi.





! SHËNIM

- Kur e keni gishtin mbi butonin e levës dhe e shtypni për lart, poshtë, majtas ose djathtas, bëni kujdes që të mos shtypni butonin e levës. Nëse shtypni në fillim butonin e levës, nuk mund ta rregulloni nivelin e volumnit dhe programet e ruajtura.

Sistemimi i menysë

Kur televizori është i ndezur, shtypni një herë butonin e levës.

Elementet e menysë (☺, ✕, 📺) mund t'i rregullosh duke e lëvizur levën majtas ose djathtas.

		TELEVIZORI JOAKTIV	Fikni televizorin.
		MBYLLE	Spastron dritaret nga ekranin dhe kthehet në shikimin e televizorit.
		HYRJA	Ndryshon burimin e hyrjes.

Ngritja dhe zhvendosja e TV-së

Gjatë lëvizjes apo ngritjes së TV-së, lexoni në vijim se si të parandaloni gërvishjet apo dëmtimin e TV-së, si dhe në lidhje me transportin e sigurt pavarësisht llojit dhe madhësisë.

KUJDES

- Shmangni gjithmonë prekjen e ekranit sepse mund të dëmtohet.

- Rekomandohet ta lëvizni TV-në në kuti ose në materialin e paketimit me të cilin erdhi fillimisht.
- Përpara se ta lëvizni apo ta ngrini TV-në, shkëputni kordonin elektrik dhe të gjitha kabllo.
- Kur mbani TV-në në krah, ekrani duhet të jetë në drejtim të kundërt me trupin tuaj në mënyrë që të mos gërvishet.



- Mbajeni fort pjesën e sipërme dhe të poshtme të kornizës së TV-së. Sigurohuni të mos e prekni pjesën transparente, altoparantin ose zonën e rrjetës së altoparantit.

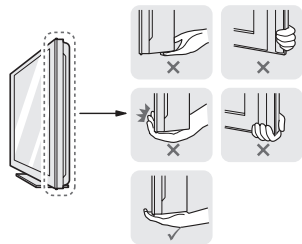

- Gjatë transportit të një TV-je të madh duhet të jenë të paktën 2 persona.
- Gjatë transportit të TV-së me duar, mbajeni TV-në sipas ilustrimit të mëposhtëm.

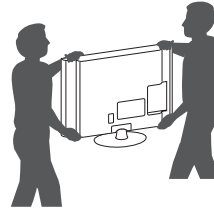

- Gjatë transportimit të TV-së, mos i shkaktoni tronditje apo dridhje të tepërta.
- Gjatë transportimit të TV-së, mbajeni drejt, mos e ktheni nga anët, as mos e anoni majtas apo djathtas.
- Mos ushtroni presion të tepërt që shkakton përtsherjen/përkuljen e kasës së kornizës, sepse mund të dëmtohet ekrani.

SHQIP

Montimi mbi tavolinë

- 1 Ngrijeni dhe anojeni TV-në mbi tavolinë në pozicionin drejt.
 - Lini një hapësirë 10 cm (minimumi) nga muri për ajrosje të përshtatshme.

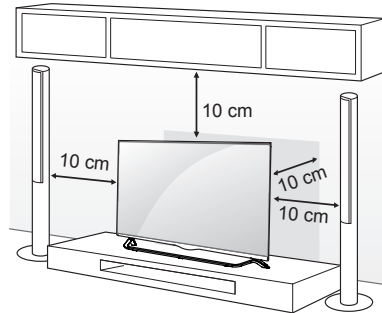

- 2 Lidhni kordonin elektrik me një prizë në mur.

KUJDES

- Mos e vendosni TV-në pranë burimeve të nxehtësisë, sepse kjo mund të shkaktojë zjarr ose dëmtime të tjera.

Përdorimi i sistemit të sigurisë Kensington

(kjo veçori nuk disponohet në të gjitha modelet.)

- Imazhi i shfaqur mund të ndryshojë nga televizori juaj.

Lidhësi i sistemit të sigurisë Kensington ndodhet në pjesën e pasme të TV-së. Për më shumë informacione rreth instalimit dhe përdorimit referojuni manualit të dhënë me sistemin e sigurisë Kensington ose vizitoni <http://www.kensington.com>

Lidhni kabllon e sistemit të sigurisë Kensington midis TV-së dhe një tavoline.

SHARP

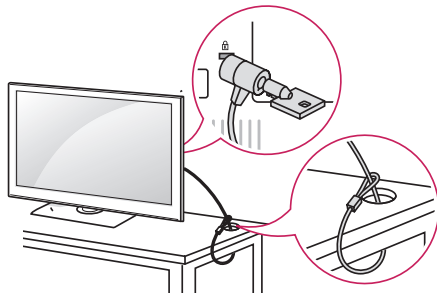
**Sigurimi i TV-së në një mur**

(Kjo veçori nuk disponohet në të gjitha modelet.)

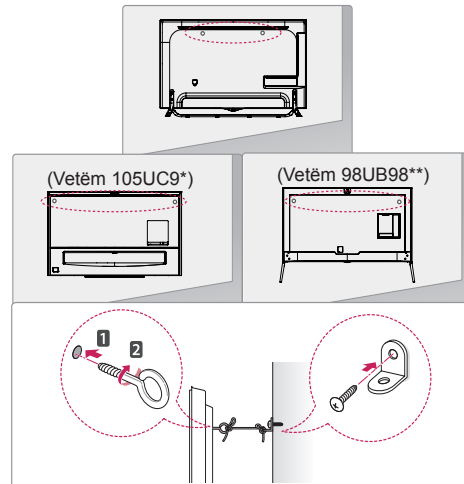

- 1 Futni dhe shtrëngoni bulonat me veshë, ose kapëset dhe bulonat e TV-së në pjesën e pasme të TV-së.
- Nëse në pozicionin e bulonave me veshë janë futur bulona, në fillim hiqni bulonat.
- 2 Montoni kllapat e murit me bulona në mur.
Përshtatni vendndodhjen e kllapës së murit dhe bulonave me veshë në pjesën e pasme të TV-së.
- 3 Lidhni mirë bulonat me veshë dhe kllapat e murit me një litar të fortë.
Sigurohuni që litarin ta mbani horizontalisht me sipërfaqen e sheshtë.

! KUJDES

- Sigurohuni që fëmijët të mos ngjiten ose varen në TV.

! SHËNIM

- Përdorni një platformë ose mobilje të fortë dhe me gjerësi të mjaftueshme për të mbajtur TV-në.
- Mbërthyeset, bulonat dhe spangot nuk ofrohen. Mund të blijnë aksesorë të tjerë nga shitësi vendas.

Montimi në mur

Vendosni një kapëse për montim në mur në pjesën e pasme të TV-së dhe instalojeni me kujdes kapësen për montim mbi një mur të fortë pingul me dyshemenë. Kur ta vendosni TV-në në materiale të tjera ndërtimi, ju lutemi kontaktoni personelin e kualifikuar.

LG rekomandon që montimi në mur të kryhet nga një instalues profesionist i kualifikuar.

Rekomandojmë përdorimin e kllapave të montimit në mur të LG-së.

Nëse nuk përdorni kllapa e montimit në mur të LG-së, përdorni kllapa montimi në mur tek të cilat distanca nga muri sigurohet siç duhet për lidhje pa problem me pajisje të jashtme.

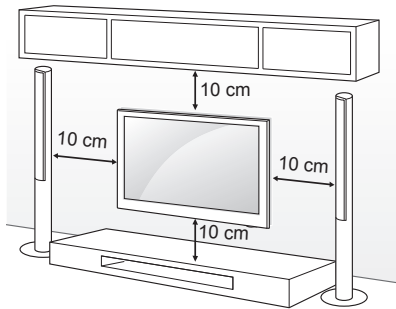

Sigurohuni që të përdorni vida dhe kllapa për montim në mur, të cilat përmbushin standardet VESA. Dimensionet standarde për kompletet për montim në mur përshkruhen në tabelën e mëposhtme.

Blerje e veçantë (Kapëse për montim në mur)

Modeli	49/55UB85** 55UB95** 55UC97**	60UB85** 65UB93** 65UB95** 65UB98** 65UC97**
VESA (A x B)	400 x 400	400 x 400
Vidë standarde	M6	M6
Numri i vidave	4	4
kapëse për montim në mur	LSW440B MSW240	LSW440B

Modeli	79/84UB98**
VESA (A x B)	600 x 400
Vidë standarde	M8
Numri i vidave	4
kapëse për montim në mur	LSW640B

kapëse për montim në mur		
LSW440B	MSW240	LSW640B

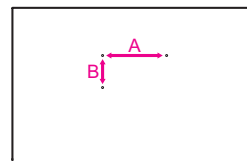

SHQIP

**KUJDES**

- Në fillim shkëputni energjinë dhe pastaj zhvendoseni ose instaloni TV-në. Në të kundërt mund të ndodhë goditje elektrike.
- Nëse e instaloni TV-në në tavan ose në një mur të shtrembër ai mund të bjerë dhe të shkaktojë lëndim të rëndë.
Përdorni vetëm montuese për mur të autorizuara nga LG dhe kontaktoni shitësin vendas ose personelin e kualifikuar.
Kur përdorni montues në mur të palëve të treta, ai nuk mbulohet nga garancia.
- Mos i shtrëngoni vidat më shumë seç duhet pasi kjo gjë mund të dëmtojë TV-në dhe të mos përfshihet në garanci.
- Përdorni vida dhe montuese për mur, që përmbushin standardin VESA. Çdo dëm ose lëndim i shkaktuar nga keqpërdorimi ose përdorimi i një aksesori të papërshtatshëm nuk mbulohet nga garancia.

**SHËNIM**

- Përdorni vidat e përmendura në specifikimet e vidave të standardit VESA.
- Kompletin për montim në mur përfshin një manual instalimi dhe pjesët e nevojshme shtesë.
- Kllapa e montimit në mur është fakultative. Mund të blii aksesorë të tjerë nga shitësi vendas.
- Gjatësia e vidave mund të ndryshojë në varësi të montueses së murit. Sigurohuni që po përdorni vida me gjatësinë e duhur.
- Për më shumë informacione referojuni manualit të dhënë bashkë me montuesen për mur.
- Kur të bashkoni një kllapë për montim në mur të një pale të tretë me TV-në, vendosni bokullat e brendshme për montim në mur në vrimat për montimin në mur të TV për ta lëvizur TV-në në kënd vertikal. Ju lutemi, sigurohuni që të mos i përdorni bokullat për kapëse montimi në mur LG. (Vetëm UC97**)

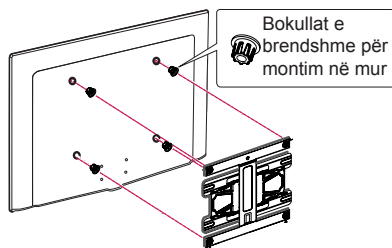
**Altoparlant rrëshqitës**

(Vetëm 98UB98**)

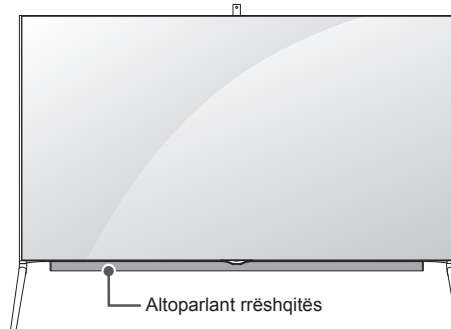

- 1 Kur televizori ndizet, altoparlanti i fshehur del nga televizori me anë të shinës.
- 2 Shkoni te **Parametrat** ➔ **TINGULLI** ➔ **Dalja e zërit** ➔ **Altoparlant rrëshqitës** për të konfiguruar Altoparlantin me shinë.
 - Mos ushtroni forcë të tepërt gjatë përdorimit të altoparlatit të brendshëm me shinë, pasi kjo mund të shkaktojë keqfunksionimin e tij.
 - Sigurohuni që Altoparlanti të jetë në pozicionin e HAPUR kur shikoni televizor, përndryshe zëri do të dalë jonormal dhe i shtrembëruar.
- 3 Kur ta transportoni televizorin, sigurohuni që altoparlanti me shinë të jetë i mbyllur. Nëse Altoparlanti me shinë hapet gjatë lëvizjes, mund të dëmtohet dhe të rezultojë në keqfunksionim gjatë operimit.
 - Për të mbyllur Altoparlantin me shinë, shkoni tek **TINGULLI** ➔ **Dalja e zërit** ➔ **Altoparlant rrëshqitës**, zgjidhni **'Hape kur hapet televizori.'** dhe shtypni butonin ENER Gjia.

! KUJDES

- Kur punon altoparlanti magjik me rrëshqitje (me televizorin ndezur/fikur), sigurohu që fëmijët të mos vënë duart pranë pjesës lëvizëse të altoparlantit (në fund të televizorit) dhe të mos hyjnë në hapësirën poshtë televizorit.
 - Duart mund t'u ngecin dhe të lëndohen për shkak të mënyrës si punon altoparlanti.

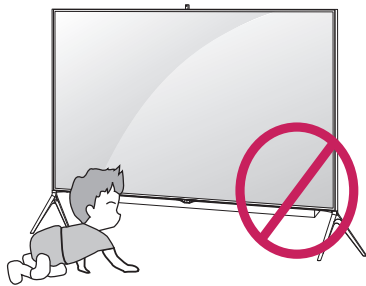

- Mos ruani sende poshtë televizorit.
 - Kjo mund të shkaktojë problem në pjesën lëvizëse të altoparlantit.

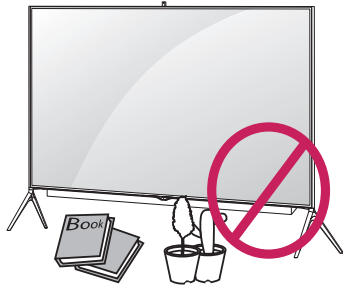

Përdorimi i kamerës së integruar

(Vetëm UB98**)

Mund të bëni një videotelefonatë me Skype ose të përdorni funksionin e njohjes së lëvizjeve me anë të kamerës së integruar të televizorit. Ky televizor nuk e mbështet përdorimin e kamerave të jashtme.

! SHËNIM

- Përpara se të përdorni kamerën e integruar duhet të mbani parasysh faktin se keni përgjegjësi ligjore për përdorimin ose keqpërdorimin e kamerës sipas ligjeve përkatëse shtetërore, ku përfshihet dhe legjislacioni penal.
- Ligjet përkatëse përfshijnë ligjin për mbrojtjen e të dhënave personale, i cili rregullon procesimin dhe transferimin e të dhënave personale si dhe ligjin që rregullon mbikëqyrjen me kamera në ambientin e punës dhe në ambiente të tjera.
- Kur përdorni kamerën e integruar, shmangni situatat e dyshimta, të jashtëligjshme ose imorale. Nëse nuk gjendeni në vende ose evenimente publike, mund të kërkohet leje për të fotografuar. Ju sugjerojmë të shmangni situatat e mëposhtme :
 - (1) Përdorimin e kamerës në ambiente ku përgjithësisht ndalohej me ligj, si p.sh. dhoma pritjeje, dhoma zhveshjeje, dhoma prove të veshjeve dhe zona sigurie.
 - (2) Përdorimin e kamerës në raste kur ka shkelje të fshehtësisë.
 - (3) Përdorimin e kamerës kur ka shkelje të rregulloreve apo të ligjeve përkatëse.

Përgatitja e kamerës së integruar

(Kjo veçori nuk disponohet në të gjitha modelet.)

1 Tërhiqni rrëshqitësin në pjesën e pasme të televizorit.

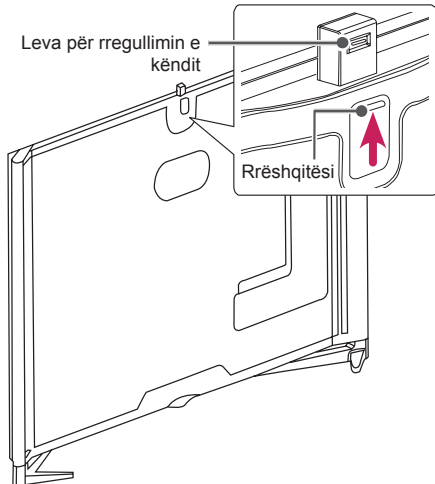

SHQIP

SHËNIM

- Hiqni shtresën mbrojtëse përpara se të përdorni kamerën e integruar.

2 Mund ta rregulloni këndin e kamerës me anë të levës për rregullimin e këndit në pjesën e pasme të kamerës së integruar.

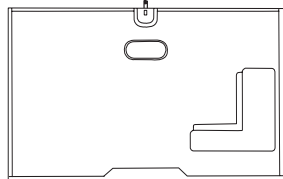
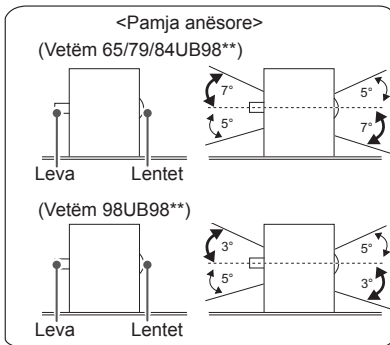

3 Shtyni për poshtë kamerën e integruar kur nuk e përdorni.

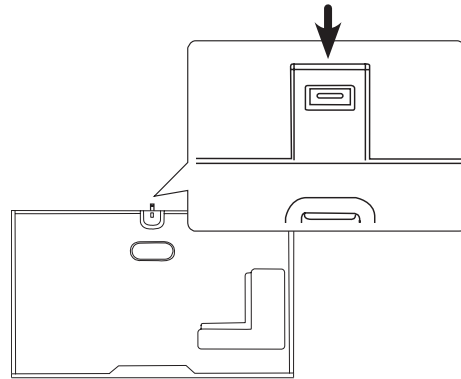

Emërtimet e pjesëve të kamerës së integruar

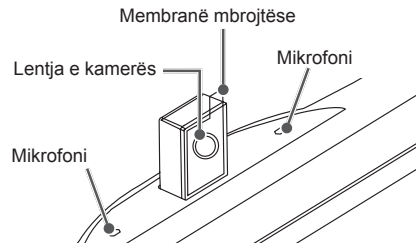

Kontrulli i rrezes së filmimit të kamerës

- 1 Shtyni butonin (Shtëpi) për të hapur menyën Shtëpi.
- 2 Zgjidhni Kamera dhe shtyni Rrotulla (OK).

SHËNIM

- Distanca optimale nga kamera për të përdorur funksionin e njohjes së lëvizjeve është ndërmjet 1,5 dhe 4,5 m.

TELEKOMANDA

Përshkrimet në këtë manual bazohen në butonat e telekomandës.

Lexojeni manualin me kujdes dhe përdoreni TV-në siç duhet.



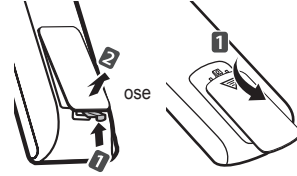





Për të ndërruar bateritë, hapni kapakun e baterisë, ndërroni bateritë (1,5 V AAA) duke përshtatur skajet ⊕ dhe ⊖ sipas etiketës brenda dhomëzës dhe mbylleni kapakun e baterisë. Për t'i hequr bateritë, bëni të kundërtën.



KUJDES

- Mos përdorni bashkë bateri të reja me të vjetra, pasi mund të dëmtoni telekomandën.
- Telekomanda nuk do të përfshihet për të gjitha tregjet e shitjes.

Sigurohuni që ta drejtoni telekomandën drejt sensorit të telekomandës në TV.
(Në varësi të modelit)

	<p> (ENERGJIA) Bën ndezjen ose fikjen e TV-së.</p> <p> INPUT Ndryshon burimin e hyrjes.</p> <p>Q. MENU Hyn në meny të shpejta.</p> <p>SETTINGS Hyn në meny të kryesore.</p> <p>INFO Shfaq informacionin e programit aktual dhe të ekranit.</p> <p> (User Guide) Sees User Guide.</p>
	<p>GUIDE Tregon drejtuesin e programeve.</p> <p> (Hapësirë) Krijon një hapësirë boshe në tastierën në ekran.</p> <p>Q.VIEW Kthehet te programi i parë më parë.</p> <p>FAV Hyn në listën e programeve tuaj të preferuar.</p> <p> Përdoret për të parë video 3D. (Në varësi të modelit)</p> <p>MUTE Heq zërin e të gjithë tingujve.</p> <p>+  - Rregullon nivelin e volumnit.</p>
	<p>^ P v Lëviz nëpër programet ose kanalet e ruajtura.</p> <p>← PAGE → Lëviz në ekranin e mëparshëm ose pasardhës.</p> <p>RECENT Tregon historikun e mëparshëm.</p> <p> SMART Hyn në meny të shtëpi.</p> <p> MY APPS Shfaq listën e aplikacioneve.</p>
	<p>Butonat e navigimit (lart/poshtë/majtas/djathtas) Lëviz nëpër meny ose nëpër opsione.</p> <p>OK Zgjedh meny të ose opsionet dhe konfirmon të dhënat tuaja.</p> <p> BACK Kthehet në nivelin e mëparshëm.</p> <p>LIVE MENU Shfaq listën Të rekomanduara, Programi, Kërko dhe Të regjistruara.</p> <p>EXIT Pastron paraqitjet në ekran dhe kthehet në shikimin e TV-së.</p>
	<p>1 utonat me ngjyra Këto bëjnë të mundur përdorimin e disa funksioneve të veçanta në disa meny. (●): E kuqe, (●●): Jeshile, (●●●): E verdhë, (●●●●): Blu)</p> <p>2 BUTONAT E TELETEKSTIT Këta butona përdoren për teletekstin.</p> <p>APP/* Zgjedh burimin MHP të menysë së TV-së. (Vetëm Italia) (Në varësi të modelit)</p> <p>LIVE TV Kthehuni te TV i DREJTPËRDREJTË.</p> <p>Butonat e kontrollit (■, ▶, , ◀, ►) Kontrollon përmbajtjet Premium, meny të Time Machine^{Ready} ose SmartShare, ose pajisjet e përputhshme SIMPLINK (USB ose SIMPLINK ose Time Machine^{Ready}).</p> <p>REC/* Fillo regjistrimin dhe shfaq meny të e regjistrimit. (vetëm për modelin me mbështetje për Time Machine^{Ready} të gatshme)</p> <p>SUBTITLE Rivendos titrat tuaja të preferuara në regjimin dixhital.</p> <p>AD Me shtypjen e butonit AD, aktivizohet funksioni i përshkrimeve të audios.</p> <p>TV/RAD Zgjedh programin Radio, TV dhe DTV.</p>

(Në varësi të modelit)

SHARP

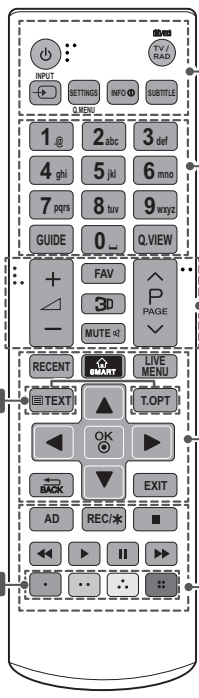

⏻ (ENERGJIA) Bën ndezjen ose fikjen e TV-së.

TV/RAD Zgjedh programin Radio, TV dhe DTV.

INPUT Ndryshon burimin e hyrjes.

SETTINGS Hyn në meny të kryesore.

Q. MENU Hyn në meny të shpejta.

INFO Shfaq informacionin e programit aktual dhe të ekranit.

SUBTITLE Rivendos titrat tuaja të preferuara në regjimin dixhital.

GUIDE Tregon drejtuesin e programeve.

[Hapësirë] Krijon një hapësirë boshe në tastierën në ekran.

Q.VIEW Kthehet te programi i parë më parë.

FAV Hyn në listën e programeve tuaj të preferuar.

3D Përdoret për të parë video 3D. (Në varësi të modelit)

MUTE Heq zërin e të gjithë tingujve.

+ [Volum] - Rregullon nivelin e volumit.

^ P v Lëviz nëpër programet ose kanalet e ruajtura.

^ PAGE v Lëviz në ekranin e mëparshëm ose pasardhës.

RECENT Tregon historikun e mëparshëm.

SMART Hap meny të kryesore Shtëpi.

LIVE MENU Shfaq listën Të rekomanduara, Programi, Kërko dhe Të regjistruara.

1 [BUTONAT E TELETEKSTIT] Këta butona përdoren për teletekstin.

Butonat e navigimit (lart/poshtë/majtas/djathtas) Lëviz nëpër meny ose nëpër opsione.

OK Zgjedh meny të ose opsionet dhe konfirmojnë të dhënat tuaja.

BACK Kthehet në nivelin e mëparshëm.

EXIT Pastron paraqitjet në ekran dhe kthehet në shikimin e TV-së.

AD Me shtypjen e butonit AD, aktivizohet funksioni i përshkrimeve të audios.

REC/* Fillo regjistrimin dhe shfaq meny të regjistrimit. (vetëm për modelin me mbështetje për Time Machine^{Ready} të gatshme)

Butonat e kontrollit (■, ▶, II, ◀, ►) Kontrollon përmbajtjet Premium, meny të Time Machine^{Ready} ose SmartShare, ose pajisjet e përputhshme SIMPLINK (USB ose SIMPLINK ose Time Machine^{Ready}).

2 [utonat me ngjyra] Këto bëjnë të mundur përdorimin e disa funksioneve të veçanta në disa meny. (●): E kuqe, (●●): Jeshile, (●●●): E verdhë, (●●●●): Blu)

FUNKSIONET E TELEKOMANDËS MAGJIKE

Kur shfaqet mesazhi "Bateria e telekomandës magjike ka rënë. Ndërroni baterinë.", ndërrojeni atë.

Për të ndërruar bateritë, hapni mbulesën e baterive, ndërroni bateritë (1,5 V AA) sipas skajëve ⊕ dhe ⊖ në etiketën brenda dhomëzës dhe mbylleni mbulesën e baterive.

Sigurohuni që ta drejtoni telekomandën drejt sensorit të telekomandës në TV.

Për të hequr bateritë, ndiqni hapat e instalimit anasjelltas.

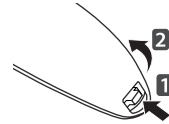

KUJDES

- Mos përdorni bashkë bateri të reja me të vjetra, pasi mund të dëmtoni telekomandën.

(Vetëm UB85**, UB93**, UB95**, UB98**, UC97**)

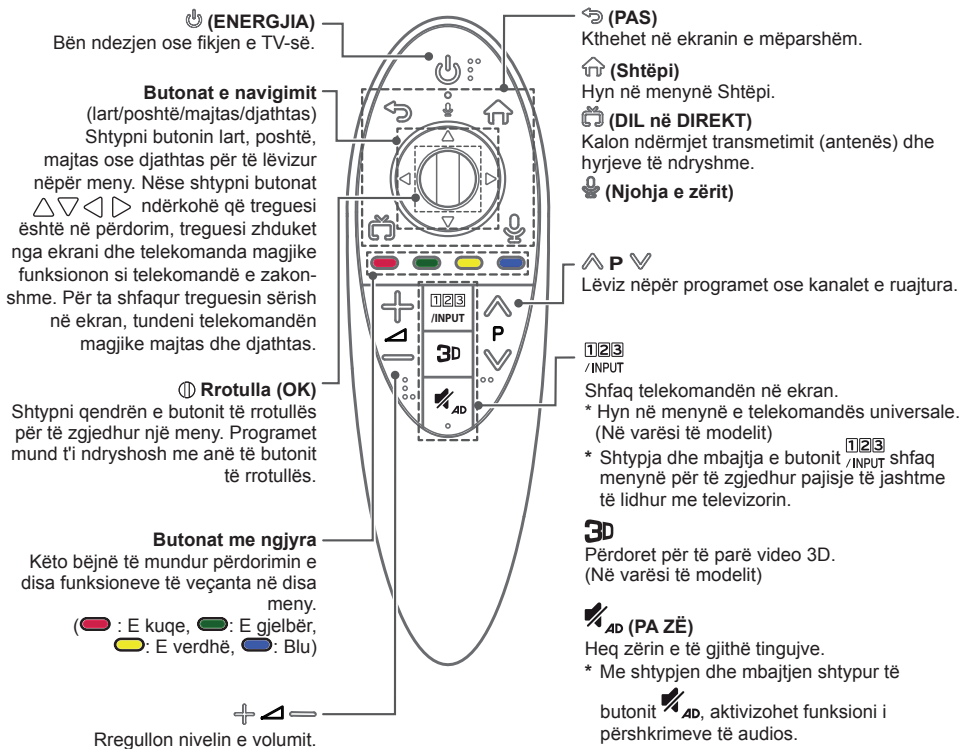



Njohja e zërit

Nevojitet lidhja me internetin për të përdorur funksionin e njohjes së zërit.

1. Shtypni butonin e njohjes së zërit.
2. Flisni çfarë të dëshironi kur shfaqet dritarja e ekranit të zërit në të majtë të ekranit të televizorit.
 - Njohja e zërit mund të dështojë nëse flisni shumë shpejt ose shumë ngadalë.
 - Përdoreni telekomandën magjike duke e mbajtur jo më larg se 10 cm nga fytyra juaj.
 - Shpejtësia e njohjes mund të ndryshojë në varësi të karakteristikave të përdoruesit (zërit, shqiptimit, intonacionit dhe shpejtësisë) dhe të mjedisit (zhurma dhe volumni i televizorit).

Si ta përdorni telekomandën magjike

- Tundeni telekomandën magjike lehtë djathtas dhe majtas ose shtypni butonat  (**Shtëpi**),  për ta shfaqur treguesin në ekran. (Në disa modele televizorësh, treguesi shfaqet kur lëvizni butonin e rrotullës.)
- Nëse treguesi nuk është përdorur për një farë periudhe kohe ose nëse telekomanda magjike është vendosur mbi një sipërfaqe të sheshtë, treguesi zhduket.
- Nëse treguesi nuk reagon mirë, mund ta rivendosni treguesin duke e zhvendosur në cep të ekranit.
- Telekomanda magjike i shkarkon bateritë më shpejt sesa një telekomandë normale, për shkak të veçorive shtesë.

SHQIP



Regjistrimi i telekomandës magjike**Regjistrimi i telekomandës magjike****(Rrotulla)**

Për të përdorur telekomandën magjike, fillimisht çiftojeni me televizorin.

1. Vendosni bateritë në telekomandën magjike dhe ndizni televizorin.
2. Drejtojeni telekomandën magjike nga televizori dhe shtypni  **Rrotulla (OK)** në telekomandë.

* Nëse televizori nuk arrin të regjistrojë telekomandën magjike, provojeni sërish pasi ta fikni dhe rindizni televizorin.

Çregjistrimi i telekomandës magjike**(PAS)****(Shtëpi)**

Shtypni njëkohësisht  **(PAS)** dhe  **(Shtëpi)** për pesë sekonda për të shkëputur çiftimin e telekomandës magjike me televizorin.



* Shtypja dhe mbajtja e butonit  **(DIL në DIREKT)** mundëson anulimin dhe reregjistrimin e menjëhershëm të telekomandës magjike.

Masat paraprake që duhen marrë kur përdorni telekomandën magjike

- Përdorni telekomandën brenda distancës maksimale të komunikimit (10 m). Përdorimi i telekomandës përtej kësaj distance, ose kur ka një objekt që e pengon, mund të shkaktojë një defekt në komunikim.
- Një defekt në komunikim mund të ndodhë për shkak të pajisjeve pranë. Pajisjet elektrike si një furrë me mikrovalë ose një produkt LAN me valë mund të shkaktojnë interferencë, sepse kjo do të përdorë të njëjtën gjerësi bande (2,4 GHz) me telekomandën magjike.
- Telekomanda magjike mund të dëmtohet ose të keqfunksionojë nëse rrëzohet ose merr një goditje të fortë.
- Kujdesuni që të mos përplaseni me mobilet që ndodhen pranë ose me njerëzit e tjerë, kur përdorni telekomandën magjike.
- Prodhuesi dhe instaluesi nuk mund të ofrojnë shërbim në lidhje me sigurinë njerëzore sepse pajisja në fjalë me valë mund të shkaktojë ndërhyrje të valëve elektrike.
- Rekomandohet që Pika e hyrjes (AP) të vendoset në mbi 1 m larg TV-së. Nëse AP-ja instalohet më afër se 1 m, telekomanda magjike mund të mos funksionojë siç pritej për shkak të interferimit të frekuencës.

PËRDORIMI I UDHËZUESIT TË PËRDORUESIT

Udhëzuesi i përdoruesit ju lejon të përdorni më lehtësisht informacionin e detajuar për TV-në.

- 1 Shtypni butonin  (**Shtëpi**) për të hapur menyën **Shtëpi**.
- 2 Zgjidhni **Udhëzuesi i përdoruesit** dhe shtypni  (**Rrotulla (OK)**).



SHQIP

SHËNIM

- Ju mund të përdorni gjithashtu udhëzuesin e përdoruesit duke shtypur  (**Udhëzuesi i përdoruesit**) në telekomandë. (Në varësi të modelit)

MIRËMBAJTJA

Pastrimi i TV-së

Pastrojeni TV-në tuaj rregullisht për të ruajtur performancën më të mirë dhe për të rritur jetëgjatësinë e produktit.

KUJDES

- Sigurohuni që fillimisht të fikni televizorin dhe të hiqni kabllon elektrike dhe të gjitha kablot e tjera.
- Kur TV-ja nuk do të hapet dhe nuk do të përdoret për një kohë të gjatë, hiqni kabllon elektrike nga priza në mur për të shmangur dëmtimet e mundshme nga rrufetë ose nga luhatjet e energjisë.

Ekran, kuadroja, mobilja e TV-së dhe mbështetësja

- Për të hequr pluhurin ose papastërtitë e vogla, pastrojeni sipërfaqen me një leckë të thatë, të pastër dhe të butë.
- Për të hequr papastërtitë e mëdha, pastrojeni sipërfaqen me një leckë të lagur me ujë të pastër ose me detergjent të holluar. Më pas fshijeni menjëherë me një leckë të thatë.

KUJDES

- Shmangni gjithmonë preken e ekranit sepse mund të dëmtohet.
- Mos shtyni, mos fërkoni dhe mos godisni sipërfaqen me thonj ose me ndonjë objekt të fortë, sepse mund të gërvishtë ekranin dhe të krijojë deformime të figurës.
- Mos përdorni kimikate, sepse mund të dëmtojnë ekranin.
- Mos spërkatni lëngje mbi sipërfaqe. Nëse uji futet në TV, kjo gjë mund të shkaktojë zjarr, goditje elektrike ose defekt.

Kordoni elektrik

Pastroni rregullisht kabllon elektrike nga papastërtitë dhe nga pluhuri që mbliidhet aty.

ZGJIDHJA E PROBLEMEVE

Problemi	Zgjidhja
Televizori nuk mund të kontrollohet nga telekomanda.	<ul style="list-style-type: none"> Kontrolloni sensorin e telekomandës së produktit dhe riprovoni. Kontrolloni nëse ka ndonjë pengesë midis produktit dhe telekomandës. Kontrolloni nëse bateritë funksionojnë ende dhe nëse janë instaluar siç duhet (⊕ në ⊕, ⊖ në ⊖).
Nuk nxjerr as figurë as zë.	<ul style="list-style-type: none"> Kontrolloni nëse produkti është ndezur. Kontrolloni nëse kordoni elektrik është lidhur siç duhet me prizën. Kontrolloni nëse ka ndonjë problem me prizën duke lidhur produkte të tjera.
Televizori fiket papritmas.	<ul style="list-style-type: none"> Kontrolloni cilësimet e kontrollit të energjisë. Thjesht mund të jetë ndërprerë rryma. Kontrolloni nëse veçoria Gatishëri Automat. (Në varësi të modelit) / Kohëmatësi i fikjes / Koha e fikjes është aktivizuar në cilësimet KOHA. Nëse nuk ka sinjal kur televizori është i ndezur, ky i fundit do të fiket automatikisht pas 15 minutash qëndrimi në gjendje joaktive.
Kur lidheni me PC-në (HDMI / DVI), afishohen mesazhet "S'ka sinjal" ose "Format i pavlefshëm".	<ul style="list-style-type: none"> Fikni/ndizni TV-në me anë të telekomandës. Rilidhni kabllon HDMI. Rindizni PC-në me TV-në e ndezur.

SHQIP

SPECIFIKIMET

(Vetëm UB85**, UB93**, UB95**, UC97**)

Specifikimi i modulit me valë (LGSBW41)			
LAN		Bluetooth	
Standard	IEEE 802.11a/b/g/n	Standard	Versioni Bluetooth 3.0
Shkalla e frekuencës	2400 në 2483,5 MHz 5150 në 5250 MHz 5725 në 5850 MHz (Për vendet jashtë BE-së)	Shkalla e frekuencës	2400 ~ 2483,5 MHz
Fuqia në dalje (Maks.)	802,11a: 13 dBm 802,11b: 15 dBm 802,11g: 14 dBm 802,11n - 2,4GHz: 16 dBm 802,11n - 5GHz: 16 dBm	Fuqia në dalje (Maks.)	10 dBm ose më e ulët
<ul style="list-style-type: none"> Duke qenë se kanali i bandës së përdorur nga shteti mund të jetë i ndryshëm, përdoruesi nuk mund të ndryshojë ose të rregullojë frekuencën e përdorimit dhe ky produkt është caktuar për tabelën e frekuencave rajonale. Kjo pajisje duhet të instalohet dhe të përdoret në një distancë minimalisht 20 cm nga trupi. Dhe kjo frazë është për deklaratën e përgjithshme për të marrë parasysh mjedisin e përdoruesit. 			
<h1>CE 0197</h1>			

(Vetëm UB98**)

Specifikimet e modulit LAN (LGSWF41)	
Standard	IEEE 802.11a/b/g/n/ac
Shkalla e frekuencës	2400 në 2483,5 MHz 5150 në 5250 MHz 5725 në 5850 MHz (Për vendet jashtë BE-së)
Fuqia në dalje (Maks.)	802,11a: 14.5 dBm 802,11b: 16 dBm 802,11g: 13.5 dBm 802,11n - 2.4GHz: 14 dBm 802,11n - 5GHz: 15.5 dBm 802,11ac - 5GHz : 16 dBm
<ul style="list-style-type: none"> • Duke qenë se kanali i bandës së përdorur nga shteti mund të jetë i ndryshëm, përdoruesi nuk mund të ndryshojë ose të rregullojë frekuencën e përdorimit dhe ky produkt është caktuar për tabelën e frekuencave rajonale. • Kjo pajisje duhet të instalohet dhe të përdoret në një distancë minimalisht 20 cm nga trupi. Dhe kjo frazë është për deklaratën e përgjithshme për të marrë parasysh mjedisin e përdoruesit. 	
CE 0197 	
Specifikimet e modulit Bluetooth (BM-LDS401)	
Standard	Versioni Bluetooth 3.0
Shkalla e frekuencës	2400 ~ 2483,5 MHz
Fuqia në dalje (Maks.)	10 dBm ose më e ulët



KORISNIČKI PRIRUČNIK LED TV*

* LG LED TV posjeduje LCD ekran sa LED osvjetljenjem.

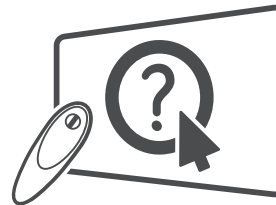

Kliknite! Vodič za korisnika

Pažljivo pročitajte korisnički priručnik prije rada s uređajem i zadržite ga za buduću upotrebu.

www.lg.com

SADRŽAJ

3 LICENCE

3 NAPOMENA O SOFTVERU OTVORENOG KODA

3 POSTAVLJANJE VANJSKOG UPRAVLJAČKOG UREĐAJA

4 SIGURNOSNE UPUTE

- 11 - Gledanje 3D prikaza (samo 3D modeli)

13 POSTUPAK INSTALIRANJA

13 SASTAVLJANJE I PRIPREMANJE

- 13 Raspakivanje
 17 Odvojena kupovina
 18 Dijelovi i tipke
 20 - Korištenje upravljačkog dugmeta
 21 Podizanje i micanje TV-a
 21 Montiranje na sto
 23 Postavljanje na zid
 24 Klizni zvučnik
 25 Korištenje ugrađene kamere
 26 - Priprema ugrađene kamere
 26 - Imena dijelova ugrađene kamere
 26 - Provjera opsega dometa kamere

27 DALJINSKI UPRAVLJAČ

29 FUNKCIJE TIPKI MAGIČNOG DALJINSKOG UPRAVLJAČA

- 30 Registriranje magičnog daljinskog upravljača
 30 Kako koristiti magični daljinski upravljač
 31 Mjere predostrožnosti koje je potrebno poduzeti prilikom korištenja magičnog daljinskog upravljača

32 KORIŠTENJE KORISNIČKOG PRIRUČNIKA

32 ODRŽAVANJE

- 32 Čišćenje TV-a
 32 - Ekran, okvir, ormarić i postolje
 32 - Kabl za napajanje

33 RJEŠAVANJE PROBLEMA

33 SPECIFIKACIJE



UPOZORENJE

- Ako zanemarite poruku upozorenja, možete pretrpiti teške povrede ili doživjeti nesreću ili smrtno nastradati.



OPREZ

- Ako zanemarite poruku upozorenja, možete pretrpiti lakše povrede ili može doći do oštećenja proizvoda.



NAPOMENA

- Napomena vam daje dodatno objašnjenje i pomaže da proizvod koristite bezbjedno. Prije korištenja proizvoda, pažljivo pročitajte napomene.

LICENCE

Podržane licence mogu se razlikovati ovisno o modelu. Za više informacija o licencama, posjetite stranicu www.lg.com.



NAPOMENA O SOFTVERU OTVORENOG KODA

Da biste pribavili izvorni kôd pod GPL, LGPL, MPL i drugim licencama za otvoreni kôd, koje su sadržane u ovom proizvodu, molimo posjetite stranicu <http://opensource.lg.com>.

Pored izvornog koda, za preuzimanje su dostupne i sve spomenute licencne odredbe, odricanja od garancije i obavijesti o autorskim pravima.

LG Electronics će vam također isporučiti otvoreni kôd na CD-ROM disku po cijeni koja pokriva trošak takve distribucije (npr. cijena medija za zapisivanje, pakovanja i isporuke) nakon što pošaljete zahtjev na adresu opensource@lg.com. Ponuda vrijedi tri (3) godine od datuma kupovine proizvoda.

POSTAVLJANJE VANJSKOG UPRAVLJAČKOG UREĐAJA

Informacije o vanjskom upravljačkom uređaju potražite na www.lg.com

SIGURNOSNE UPUTE

Prije korištenja proizvoda, pažljivo pročitajte sljedeće sigurnosne upute.



UPOZORENJE



- Nemojte postavljati TV i daljinski upravljač u sljedeća okruženja:
 - Lokacija izložena direktnoj sunčevoj svjetlosti
 - Prostorija u kojoj ima puno vlage, npr. kupatilo
 - U blizini nekog izvora toplote kao što je peć ili neki drugi uređaj koji stvara toplotu
 - U blizini kuhinjskih pultova ili ovlaživača zraka gdje uređaj može biti lako izložen pari ili ulju
 - Područje izloženo kiši ili vjetru
 - U blizini posuda s vodom kako što su vaze za cvijeće

U suprotnom, može doći do požara, strujnog udara, kvara ili deformacije proizvoda.



- Ne stavljajte uređaj na mjesta na kojima može biti izložen prašini. Na taj način možete izazvati požar.

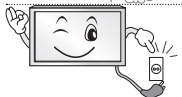

- Glavni priključak napajanja je uređaj za prekidanje napajanja. Priključak mora uvijek biti dostupan.



- Kabl za napajanje ne dodirujte mokrim rukama. Pored toga, ako je spoj kabla mokar ili prekriven prašinom, osušite kabl za napajanje u potpunosti ili obrišite prašinu s njega. Možete doživjeti strujni udar uslijed prekomjerne vlage.



- Pazite da kabl za napajanje priključite na uzemljeni izvor. (Izuzev u slučaju uređaja koji nisu uzemljeni.) Možete doživjeti strujni udar ili pretrpiti povrede.

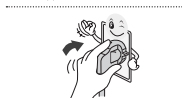

- Kabl za napajanje učvrstite u potpunosti. Ako kabl za napajanje nije u potpunosti učvršćen, može izbiti požar.



- Pazite da kabl za napajanje ne dolazi u kontakt sa vrućim predmetima kao što je grijalica. Postoji opasnost od požara ili strujnog udara.



- Nemojte stavljati neke teške predmete, ili sam proizvod, na kablove za napajanje. U suprotnom može doći do požara ili strujnog udara.



- Savijte antenski kabl između unutrašnjeg i vanjskog dijela objekta kako biste spriječili ulazak kiše.
To može dovesti do oštećenja unutar uređaja izazvanih prodorom vode i strujnog udara.



- Prilikom postavljanja TV-a na zid, pazite da TV instalirate tako da kablovi za napajanje i prenos signala ne vise sa stražnjeg dijela TV-a.
To može izazvati požar ili strujni udar.

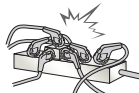

- Nemojte priključivati previše električnih uređaja u jednu utičnicu sa više izlaza.
Ako to učinite, može doći do požara izazvanog pregrijavanjem.



- Nemojte ispuštati proizvod ili pustiti da se prevrne prilikom povezivanja eksternih uređaja.
Ako to učinite, možete se povrijediti ili izazvati oštećenja na proizvodu.



- Materijal u pakovanju za uklanjanje vlage ili plastičnu ambalažu držite van domašaja djece.
Materijal za uklanjanje vlage je škodljiv u slučaju gutanja. Ukoliko ga neka osoba greškom proguta, prisilite tu osobu na povraćanje i odvedite je u najbližu bolnicu. Pored toga, plastična ambalaža može izazvati gušenje. Držite je van domašaja djece.



- Ne dajte da se djeca penju po TV-u ili vješaju o njega.
Ako to čine, TV se može prevrnuti i izazvati teške povrede.



- Pažljivo odložite iskorištene baterije kako biste spriječili da ih djeca progutaju.
U slučaju da to neko dijete ipak učini, odmah ga odvedite ljekaru.



- Nemojte umetati neki provodnik (recimo metalni štapić) u jedan kraj kabla za napajanje dok je drugi kraj uključen u utičnicu. Dodatno, ne dodirujte kabl za napajanje odmah nakon što ga uključite u utičnicu.
Možete doživjeti strujni udar.
(ovisno o modelu)



- Nemojte stavljati ili pohranjivati zapaljive tvari u blizini uređaja.
Postoji opasnost od eksplozije ili požara uslijed nemarnog rukovanja zapaljivim tvarima.



- Nemojte ubacivati u uređaj metalne predmete kao što su novčići, šnale za kosu, štapići za jelo ili žica, niti zapaljive predmete kao što su papir i šibice. Djeca moraju biti posebno pažljiva.
Mogu se povrijediti ili izazvati požar ili strujni udar. Ukoliko u uređaj dospje neki neželjeni predmet, isključite kabl za napajanje i obratite se servisnom centru.



- Nemojte prska vodu po uređaju ili ga trljati nekom zapaljivom tvari (razrjeđivač ili benzen). Na taj način možete izazvati požar ili strujni udar.



- Pazite da proizvod ne bude izložen nekom udaru ili da neki predmeti upadnu u proizvod i nemojte bilo šta ispuštati na ekran. Možete pretrpiti povrede ili izazvati oštećenja proizvoda.



- Nikada nemojte dodirivati antenu proizvoda za vrijeme električnih munja ili olujne gmljavine. Možete doživjeti strujni udar.

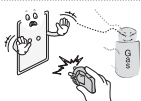

- Nikada nemojte dodirivati zidnu utičnicu u slučaju curenja plina; otvorite prostore i prozračite prostoriju. Može doći do požara ili opekotina uslijed varničenja.



- Nemojte rasklapati, popravljati ili modificirati proizvod po vlastitom nahođenju. Na taj način možete izazvati požar ili strujni udar. Obratite se servisnom centru ako je potrebno izvršiti provjeru, kalibriranje ili popravak.



- Ako se desi nešto od sljedećeg, odmah isključite uređaj iz napajanja i obratite se lokalnom servisnom centru.
 - Uređaj je bio izložen udaru
 - Uređaj je oštećen
 - Strani predmeti su dospjeli u proizvod
 - Iz uređaja se pojavio dim ili se osjetio neprijatan miris
 To može izazvati požar ili strujni udar.



- Ako nemate namjeru uređaj koristiti duže vrijeme, isključite kabl za napajanje iz uređaja. Prašina na uređaju može izazvati požar dok oštećena izolacija može izazvati curenje električne energije, strujni udar ili požar.



- Uređaj se ne smije izlagati kapanju ili zapljuskivanju tekućinom niti se predmeti ispunjeni tekućinama, kao što su vaze, smiju stavljati na uređaj.

- Nemojte montirati uređaj na zid ako tamo može biti lako izložen ulju ili isparavanju ulja. To može izazvati pad i oštećenje uređaja.

OPREZ

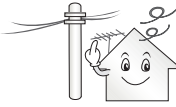

- Instalirajte uređaj na mjestu na kom nema radijskih valova.



- Između vanjske antene i kablova za napajanje treba biti dovoljno prostora kako antena ne bi dodirivala kable čak i u slučaju pada antene. To može izazvati strujni udar.

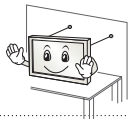

- Nemojte instalirati uređaj na mjestima kao što su nestabilne police ili nagnute površine. Također izbjegavajte mjesta na kojima ima vibracija ili tamo gdje uređaj nema puni oslonac. U suprotnom, uređaj može pasti ili se prevrnuti i time izazvati povrede ili oštećenja na proizvodu.



- Ako TV instalirate na postolje, trebate poduzeti mjere kojima će se spriječiti prevrtanje proizvoda. U suprotnom, TV se može prevrnuti i izazvati teške povrede.

- Ako uređaj namjeravate montirati na zid, pričvrstite sklop za montažu na zid prema VESA standardu (opcionalni dijelovi) na stražnji dio uređaja. Kada uređaj instalirate tako da koristi konzolu zidnog nosača (opcionalni dijelovi), pažljivo ga pričvrstite kako ne bi pao.

- Koristite samo one spojeve / pribor koje je odobrio proizvođač.



- Prilikom instaliranja antene, obratite se kvalificiranom serviseru. Postoji opasnost od požara ili strujnog udara.

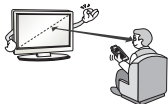

- Prilikom gledanja TV-a, preporučujemo da održavate udaljenost od uređaja jednaku najmanje 2 do 7 dužina dijagonale ekrana. Ako TV gledate duži vremenski period, može vam se zamutiti vid.

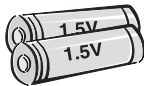

- Koristite samo odgovarajući tip baterije. Postoji opasnost od oštećenja daljinskog upravljača.

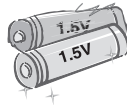

- Ne miješajte nove i stare baterije. To može dovesti do pregrijavanja i curenja baterija.

- Baterije se ne smije izlagati previsokim temperaturama, npr. držite dalje od direktne sunčeve svjetlosti, otvorenog kamina i električnih grijalica.

- Ne stavljajte baterije koje se ne mogu puniti u uređaj za punjenje.



- Pazite da između daljinskog upravljača i njegovog senzora nema nikakvih predmeta.



- Sunčeva svjetlost ili neka druga jaka svjetlost može poremetiti signal s daljinskog upravljača. Ako se to dešava, zamračite prostoriju.

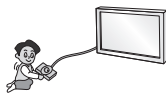

- Prilikom povezivanja vanjskih uređaja kao što su konzole za video igre, pazite da kablovi za povezivanje budu dovoljno dugi. U suprotnom, uređaj se može prevrnuti i time izazvati povrede ili oštećenja na proizvodu.



- Nemojte uključivati ili isključivati uređaj uključivanjem ili isključivanjem priključka za napajanje u utičnicu ili iz nje. (Nemojte koristiti priključak za napajanje kao prekidač.) Tako možete izazvati mehanički kvar ili pretrpiti strujni udar.

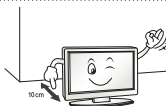

- Slijedite upute za instaliranje date u nastavku kako biste spriječili pregrijavanje proizvoda.
 - Udaljenost uređaja od zida bi trebala biti veća od 10 cm.
 - Nemojte instalirati uređaj na mjestu na kom nema prozračivanja (npr. na polici za knjige ili u ormaru).
 - Nemojte instalirati uređaj na tepihu ili mekanoj podlozi.
 - Pazite da neki stolnjak ili zavjesa ne blokiraju ventilacijske otvore.
 U suprotnom možete izazvati požar.

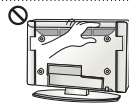

- Kada TV gledate duže vrijeme, pazite da ne dodirujete ventilacijske otvore jer mogu biti vrući. To ne utiče na rad ili učinkovitost proizvoda.

- Povremeno pregledajte kabl za napajanje uređaja i ako na njemu ima znakova oštećenja ili istrošenosti, isključite ga, prestanite koristiti uređaj i dajte da ovlašteni serviser kabl zamijeni predviđenim zamjenskim dijelom.



- Ne dajte da se na priključcima utikača za napajanje ili utičnici nakuplja prašina. Na taj način možete izazvati požar.



- Zaštitite kabl za napajanje od fizičkog ili mehaničkog oštećivanja, kao što je uvrtanje, izvijanje, gnječenje, priklještenje u vratima ili gaženje. Obratite posebnu pažnju na priključke, utičnice i mjesto na kom kabl izlazi iz uređaja.



- Ekran nemojte jako pritiskati rukom ili ostrim ivicama, npr. noktom ili olovkom ili ga grebati.

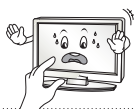

- Izbjegavajte da ekran duže vrijeme dodirujete ili držite prst(e) na njemu. Na taj način možete izazvati privremena izobličenja na ekranu.



- Prilikom čišćenja uređaja i njegovih komponentata, prvo isključite napajanje i prebrišite uređaj mekanom krpom. Primjenom prekomjerne sile uređaj možete izgrebati ili izazvati promjene boje. Uređaj nemojte prskati vodom ili ga brisati mokrom krpom. Nikada nemojte koristiti sredstvo za čišćenje stakla, automobilsko ili industrijsko sjajilo, abrazivna sredstva ili vosak, benzen, alkohol itd. zbog mogućih oštećenja uređaja i njegovog ekrana. U suprotnom, može doći do požara, strujnog udara ili oštećenja proizvoda (deformacija, korozija ili pucanje).

- Sve dok je uređaj priključen na zidnu utičnicu za naizmjeničnu struju, njegova veza s izvorom napajanja naizmjeničnom strujom nije prekinuta čak ni ako uređaj isključite prekidačem.



- Prilikom isključivanja kabla, uzmite za priključak i izvucite ga. Ako žice u kablu za napajanje nisu spojene, može doći do požara.



- Prilikom pomjeranja proizvoda pazite da prvo isključite napajanje. Zatim isključite kablove za napajanje, antenske kablove i sve kablove za povezivanje. TV uređaj ili kabl za napajanje mogu se oštetiti, što može izazvati opasnost od požara ili strujni udar.



- Prilikom premještanja ili raspakivanja uređaja, radite uz pomoć druge osobe jer je uređaj težak. U suprotnom se možete povrijediti.



- Jednom godišnje se obratite servisnom centru radi čišćenja unutrašnjih dijelova uređaja. Nakupljena prašina može izazvati mehanički kvar.



- Za sve poslove servisiranja se obratite kvalificiranom servisnom osoblju. Servisiranje je neophodno kada je proizvod oštećen na bilo koji način, npr. ako je oštećen kabl ili priključak za napajanje, ako je na uređaj prosuta tekućina ili ako su u njega dospjeli neki predmeti, ako je uređaj izložen kiši ili vlazi, ako ne radi pravilno ili ako je ispušten prilikom nošenja.



- Ako je uređaj hladan na dodir, može se pojaviti malo "treptanja" prilikom uključivanja. To je normalno, s uređajem je sve uredu.



- Ekran je proizvod visoke tehnologije sa rezolucijom od dva miliona do šest miliona piksela. Moguće je da ćete na ekranu vidjeti crne tačkice i/ili svijetlo obojene tačkice (crvene, plave ili zelene) veličine 1 ppm. To ne ukazuje na kvar niti utiče na učinkovitost i pouzdanost uređaja. Ta pojava prisutna je i na uređajima trećih strana i ne podliježe zamjeni ili povratu novca.



- Moguće je da ćete na ekranu uočiti različitu svjetlinu i boju ovisno o položaju gledanja (lijevo/desno/gore/dolje).
Ta pojava se dešava zbog karakteristike samog ekrana. Ona nije povezana s radom proizvoda i ne predstavlja kvar.



- Prikazivanje nepokretne slike (npr. logotip kanala s kojeg se emitira program, izbornik na ekranu, scena iz video igre) duže vrijeme može izazvati oštećenje ekrana i dovesti do zadržavanja slike, poznatog i kao utiskivanje slike. Utiskivanje slike nije obuhvaćeno garancijom na uređaj.
Izbjegavajte prikazivanje nepomičnog prizora na televizijskom ekranu duži vremenski period (2 ili više sati za LCD uređaje, 1 ili više sati za plazma TV aparate).
Također, ako TV gledate duži vremenski period uz omjer slike 4:3, može doći do utiskivanja slike na ivicama ekrana.
Ta pojava prisutna je i na uređajima trećih strana i ne podliježe zamjeni ili povratu novca.

- **Generirani zvuk**

Šum "krckanja": šum koji se pojavljuje prilikom gledanja ili isključivanja TV-a nastaje toplotnim skupljanjem plastike uslijed temperature i vlažnosti. Taj zvuk je uobičajen za proizvode kod kojih je neophodno toplotno deformiranje. Zujanje električnog kola/ploče: zvuk slabog intenziteta nastaje uslijed rada kola za brzo preklapanje, koje doprema veliku količinu električne energije potrebne za rad proizvoda. On se razlikuje ovisno o proizvodu.

Generirani zvuk ne utiče na rad i pouzdanost TV uređaja.

- Nemojte koristiti visokonaponske električne uređaje blizu TV aparata (npr. električnu mlatilicu za komarce). U suprotnom, može doći do kvara proizvoda.

Gledanje 3D prikaza (samo 3D modeli)



UPOZORENJE

Okruženje za gledanje

- Vrijeme gledanja
 - Prilikom gledanja 3D sadržaja, svakog sata pravite pauze od 5 do 15 minuta. Gledanje 3D sadržaja duži vremenski period može izazvati glavobolju, vrtoglavicu, zamor ili naprezanje očiju.

Osobe koje boluju od fotosenzitivne epilepsije ili hronične bolesti

- Neki korisnici mogu imati napadaj ili iskusiti neke druge neuobičajene simptome prilikom izlaganja treptavom svjetlu ili određenom uzorku iz 3D sadržaja.
- Nemojte gledati 3D video sadržaje ukoliko osjetite mučninu, ako ste u drugom stanju i/ili bolujete od neke hronične bolesti kao što je epilepsija, ako imate poremećaj rada srca ili ako imate problema s pritiskom itd.
- 3D sadržaj se ne preporučuje osobama koje boluju od poremećaja ili izostanka binokularnog vida. Mogu se iskusiti dvostruke slike ili nelagoda prilikom gledanja.
- Ako bolujete od strabizma (razrokost), ambliopije (slabovidnost) ili astigmatizma, moguće je da ćete imati problema s osjećajem dubine i da ćete lako osjetiti zamor zbog dvostrukih slika. Savjetuje vam se da pauze pravite češće nego neka prosječna odrasla osoba.
- Ako vam vid varira između lijevog i desnog oka, obavite pregled vida prije gledanja 3D sadržaja.

Simptomi koji iziskuju prekid ili uzdržavanje od gledanja 3D sadržaja

- Nemojte gledati 3D sadržaje kada ste umorni zbog nedostatka sna, prekomjernog rada ili uživanja alkohola.
- Kada se kod vas ispolje ti simptomi, prestanite koristiti/gledati 3D sadržaj i odmarajte se dok se simptomi ne povuku.
 - Potražite pomoć ljekara u slučaju da simptomi potraju. Simptomi mogu obuhvatati glavobolju, bol u očnim jabučicama, vrtoglavicu, mučninu, palpitacije, zamućenost, nelagodu, dvostruku sliku, vizuelnu neugodnost ili zamor.

**OPREZ****Okruženje za gledanje**

- Razdaljina gledanja
 - Održavajte udaljenost od uređaja jednaku najmanje dvostrukoj dužini dijagonale ekrana prilikom gledanja 3D video sadržaja. Ako osjetite nelagodnu prilikom gledanja 3D sadržaja, odmaknite se dalje od TV uređaja.

Starost gledatelja

- Dojenčad/djeca
 - Korištenje/gledanje 3D sadržaja je zabranjeno za djecu mlađu od 6 godina.
 - Djeca mlađa od 10 godina mogu prekomjerno reagirati i previše se uzбудiti jer je njihov vid još u razvoju (na primjer, mogu pokušavati da dodirnu ekran ili uskoče u njega. Djeca koja gledaju 3D sadržaje iziskuju poseban nadzor i pažnju.
 - Djeca imaju veći binokularni disparitet 3D prikaza u odnosu na odrasle osobe jer je kod njih razmak između očiju manji nego kod odraslih osoba. Stoga djeca uočavaju veću stereoskopsku dubinu 3D slike nego odrasle osobe.
- Tinejdžeri
 - Tinejdžeri starosti do 19 godina mogu osjetljivo reagirati uslijed stimulacije svjetlom u 3D sadržaju. Uputite ih da se uzdrže od dužeg gledanja 3D sadržaja kada su umorni.
- Starije osobe
 - Starije osobe mogu slabije opažati 3D efekt u odnosu na mlade. Nemojte sjediti ispred TV-a na razdaljini manjoj od preporučene.

Mjere opreza prilikom korištenja 3D naočala

- Obavezno koristite LG 3D naočale. U suprotnom je moguće da nećete moći pravilno gledati 3D video.
- Nemojte koristiti 3D naočale umjesto vaših dioptrijskih, sunčanih ili zaštitnih naočala.
- Korištenje modificiranih 3D naočala može izazvati zamor očiju ili izobličavanje slike.
- Nemojte držati 3D naočale na izuzetno visokim ili niskim temperaturama. Tako će se naočale deformirati.
- 3D naočale su krhke i lako ih je izgubiti. Uvijek koristite mekanu i čistu krpicu za brisanje leća. Nemojte grebati površinu leća 3D naočala oštrim predmetima ili ih čistiti/brisati hemikalijama.

! NAPOMENA

- Moguće je da se vaš TV uređaj razlikuje od onoga na slici.
- OSD (prikaz na ekranu) na vašem TV-u može se unekoliko razlikovati od onog koji je prikazan u ovom priručniku.
- Dostupne opcije i izbornici mogu se razlikovati ovisno o ulazu ili modelu proizvoda koji koristite.
- Ovom TV uređaju u budućnosti mogu biti dodane nove funkcije.
- TV se može postaviti u stanje pripravnosti kako bi se smanjila potrošnja energije. Pored toga, TV treba isključiti ako se neko vrijeme neće gledati, jer se tako smanjuje potrošnja energije.
- Energija koja se troši tokom korištenja može se značajno smanjiti ako se smanji nivo svjetline slike, što će sniziti i ukupne troškove rada.

POSTUPAK INSTALIRANJA

- 1 Otvorite pakovanje i provjerite je li isporučen sav pribor.
- 2 Pričvrstite postolje na TV uređaj.
- 3 Povežite vanjski uređaj na TV.
- 4 Provjerite je li dostupna mrežna veza.

Mrežne funkcije TV-a možete koristiti tek nakon uspostavljanja mrežne veze.

*Ako se TV uključuje prvi put nakon isporuke iz fabrike, pokretanje TV-a može potrajati do jedne minute.

SASTAVLJANJE I PRIPREMANJE**Raspakivanje**

Pregledajte imate li sljedeće stavke u pakovanju proizvoda. Ako nešto od pribora nedostaje, obratite se lokalnom ovlaštenom prodavaču kod kojeg ste kupili proizvod. Ilustracije u ovom priručniku mogu se razlikovati od stvarnog proizvoda i stavke.

! OPREZ

- Nemojte koristiti stavke koje nisu odobrene kako biste osigurali bezbjedan rad i životni vijek proizvoda.
- Bilo kakva oštećenja ili povrede nastale uslijed korištenja neodobrenih stavki nisu obuhvaćene garancijom.
- Na nekim modelima je na ekran postavljen tanki film koji se ne smije uklanjati.

! NAPOMENA

- Stavke isporučene uz vaš proizvod mogu se razlikovati ovisno o modelu.
- Specifikacije proizvoda ili sadržaj ovog uputstva mogu biti promijenjeni bez prethodne obavijesti uslijed nadogradnje funkcija proizvoda.
- Za optimalno povezivanje, HDMI kablovi i USB uređaji bi trebali imati obrube manje od 10 mm debljine i 18 mm širine. Koristite produžni kabl koji podržava USB 2.0 ako se USB kabl ili USB memorijski uređaj za pohranjivanje ne mogu uključiti u USB priključak na TV-u.

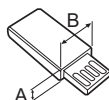
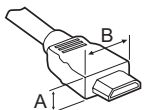

*A ≍ 10 mm

*B ≍ 18 mm

! NAPOMENA

Kako koristiti feritnu jezgru (ovisno o modelu)

- Përdorni bërthamën e ferritit për të dobësuar interferencat elektromagnetike në kabllon LAN. Rrotullojeni kabllon LAN një herë mbi bërthamën e ferritit. Vendoseni bërthamën e ferritit pranë televizorit.



[Presjek feritne jezgre]

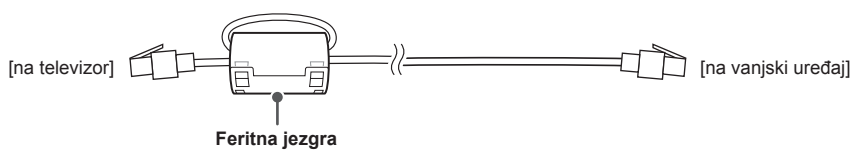

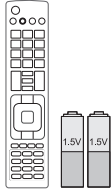

Daljinski upravljač i baterije (AAA)

(ovisno o modelu)
Daljinski upravljač neće biti dostupan na svim tržištima.
(Pogledajte str. 27, 28)

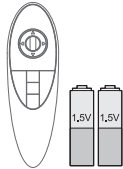

Magični daljinski upravljač, baterije (AA)

(Samo UB85**, UB93**, UB95**, UB98**, UC97**)
(Pogledajte str. 29)

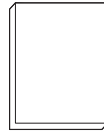

Korisnički priručnik



Tag on
(ovisno o modelu)



Kabl za napajanje
(ovisno o modelu)

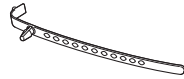

Držać kablova
(ovisno o modelu)
(Pogledajte str. A-8, A-9)



Kino 3D naočale
Broj isporučениh 3D naočala može se razlikovati ovisno o modelu ili zemlji
(Samo UB85**, UB95**, UB98**, UC97**)

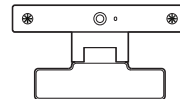

Kamera za video pozive
(ovisno o modelu)

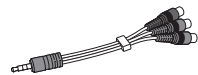

Komponentni kabl
(Pogledajte str. A-28)

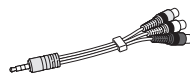

Kompozitni kabl
(Pogledajte str. A-28, A-31)



Scart kabl
(ovisno o modelu)
(Pogledajte str. A-50)

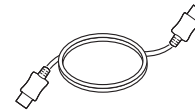

HDMI kabl
(ovisno o modelu)
(Pogledajte str. A-15)



Tijelo postolja / Osnova postolja
(Samo UB85**-ZA, UB93**, UB95**-ZA)
(Pogledajte str. A-3)



Tijelo postolja / Osnova postolja
(Samo UB85**-ZD, UB95**-ZB)
(Pogledajte str. A-4)

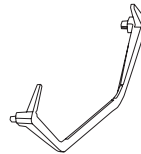

Osnova postolja
(Samo 65/79/84UB98**)
(Pogledajte str. A-5)

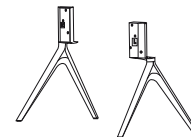

Osnova postolja
(Samo 98UB98**)
(Pogledajte str. A-7)

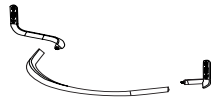

Tijelo postolja / Osnova postolja
(Samo UC97**)
(Pogledajte str. A-7, A-8)



Vijci za postolje
8EA, M4 x L20
(Samo UB85**-ZA, UB93**, UB95**-ZA)
4EA, M4 x L20
(Samo UB85**-ZD, UB95**-ZB, UC97**)
(Pogledajte str. A-3, A-4, A-8)



Vijci za postolje
4EA, M4 x L10
(Samo UB85**-ZD, UB95**-ZB, UC97**)
(Pogledajte str. A-4, A-7)



Vijci za postolje
4EA, M6 x L47
(Samo 65UB98**)
(Pogledajte str. A-5)



Vijci za postolje
4EA, M6 x L52
(Samo 79/84UB98**)
(Pogledajte str. A-5)

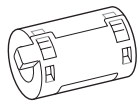

Feritna jezgra
(ovisno o modelu)

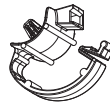

Spojnica za rukovanje kablovima
2EA
(Samo UB85**-ZA, UB93**, UB95**-ZA)
(Pogledajte str. A-8)

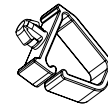

Spojnica za rukovanje kablovima
2EA
(Samo UB85**-ZD, UB95**-ZB, UC97**)
(Pogledajte str. A-8, A-9)



Spojnica za rukovanje kablovima
1EA
(Samo 98UB98**)
(Pogledajte str. A-9)

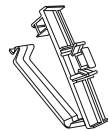

Spojnica za rukovanje kablovima
1EA
(Samo 98UB98**)
(Pogledajte str. A-9)



Ključ
(Samo UB98**)
(Pogledajte str. A-5, A-6, A-7)



Mbajtësja izoluese
4EA
(Samo 84UB98**)
(Pogledajte str. A-5)



Unutrašnji odstojnik za zidni nosač
4EA
(Samo UC97**)
(Pogledajte str. 24)

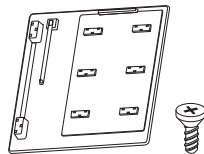

Poklopac za AV priključak / vijak
1EA, M3 x L8
(Samo 98UB98**)
(Pogledajte str. A-10)

Odvojena kupovina

Stavke koje se kupuju odvojeno mogu biti promijenjene ili izmijenjene radi poboljšanja kvaliteta bez prethodnog obavještenja. Obratite se svom prodavaču kako biste kupili ove stavke.

Navedeni uređaju rade samo s određenim modelima.

AG-F***DP

Naočale za dvojno reproduciranje

AG-F***

Kino 3D naočale

AN-MR500

Magični daljinski upravljač

AN-VC5**

Kamera za video pozive

LG Audio uređaj

Tag on

Kompatibilnost	UB85**, UB95**, UC97**	UB93**	UB98**
AG-F***DP Naočale za dvojno reproduciranje	•		•
AG-F*** Kino 3D naočale	•		•
AN-MR500 Magični daljinski upravljač	•	•	•
AN-VC5** Kamera za video pozive	•	•	
LG Audio uređaj	•	•	•
Tag on	•	•	•

Naočale za dvojno reproduciranje Ime modela ili dizajn mogu se promijeniti ovisno o nadogradnji funkcija programa, okolnostima ili smjernicama proizvođača.

Dijelovi i tipke

Tip A : UB85**-ZA

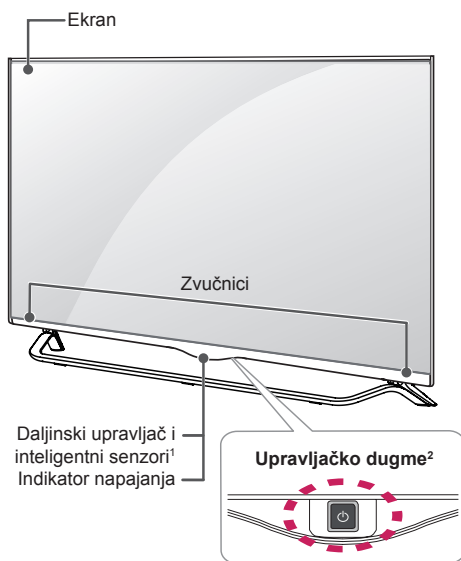

Tip B : UB85**-ZD

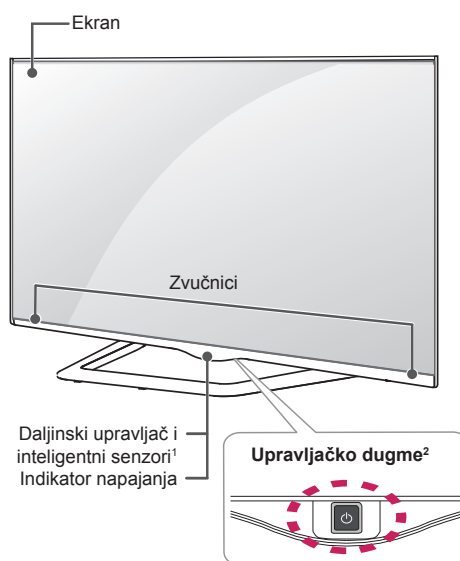

BOSANSKI

Tip C : UB93**, UB95**-ZA

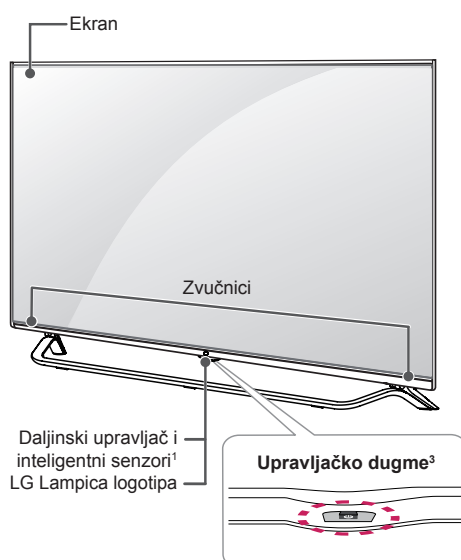

Tip D : UB95**-ZB

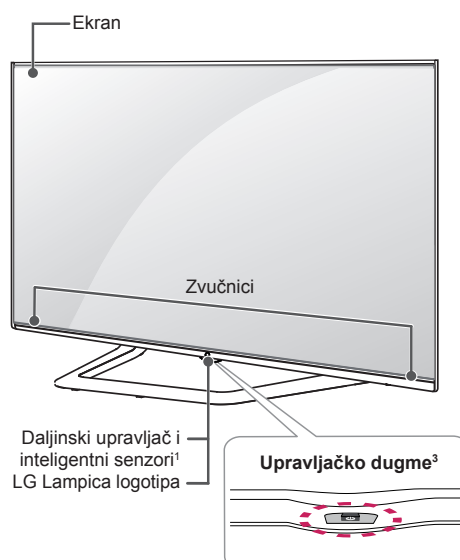

Tip E : 65/79UB98**

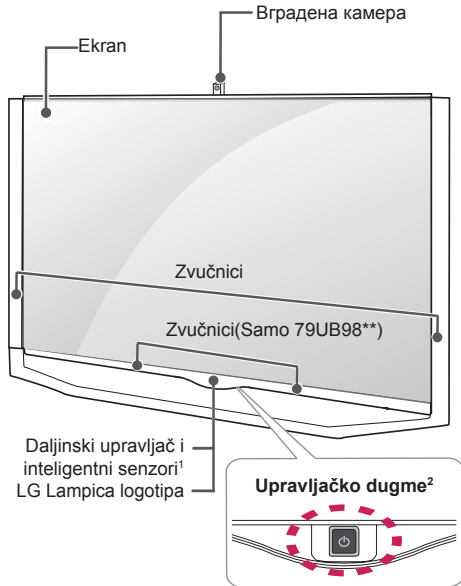

Tip F : 84UB98**

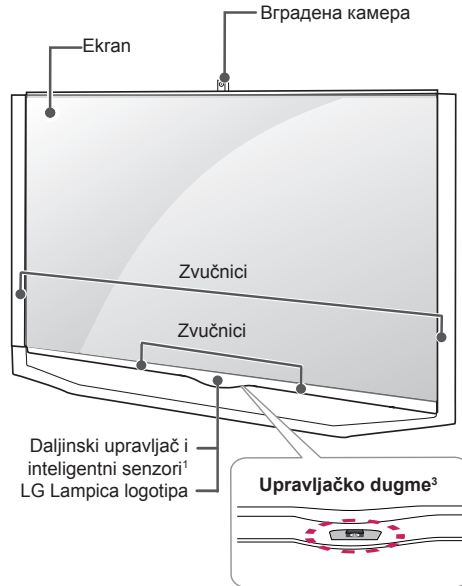

Tip G : 98UB98**

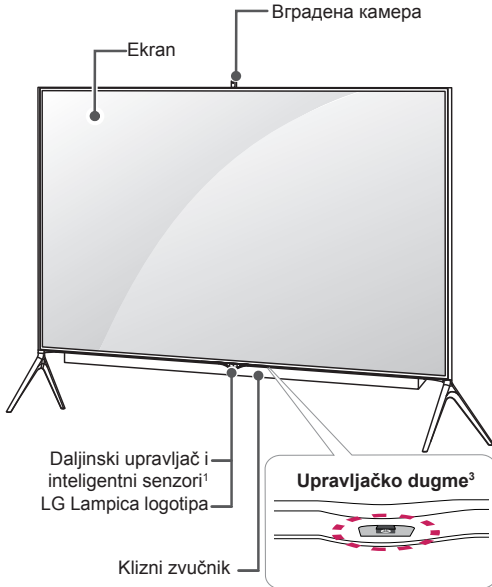

Tip H : UC97**

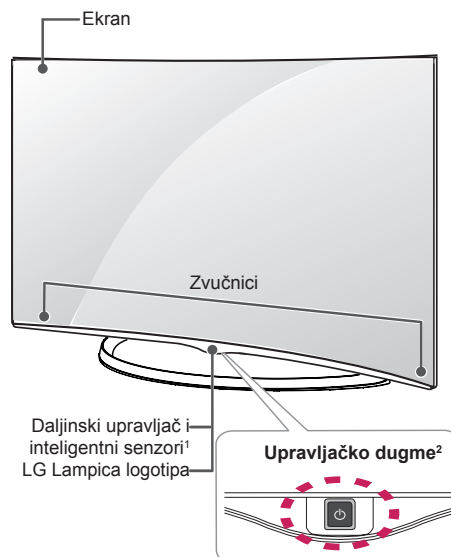

- 1 Inteligentni senzor - Podešava kvalitet slike i svjetlinu u skladu sa okruženjem.
- 2 Upravljačko dugme - Ovo dugme se nalazi na poleđini ekrana TV aparata.
- 3 Upravljačko dugme - Ovo dugme se nalazi ispod ekrana TV aparata.

! NAPOMENA

- Lampicu LG logotipa ili pokazivač napajanja strujom možete uključiti ili isključiti odabirom stavke **Opće** u glavnim izbornicima. (ovisno o modelu)

Korištenje upravljačkog dugmeta

Možete jednostavno upravljati funkcijama TV-a pritiskanjem ili pomjeranjem upravljačkog dugmeta gore, dolje, lijevo ili desno.

Osnovne funkcije

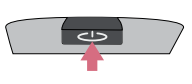
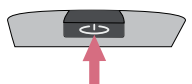
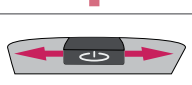
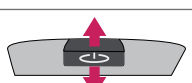
	Uključivanje	Kada je TV isključen, stavite prst na upravljačko dugme i pritisnite ga jednom te pustite.
	Isključivanje	Kada je TV uključen, stavite prst na upravljačko dugme, pritisnite i držite nekoliko sekundi, a zatim ga pustite.
	Upravljanje zvukom	Ako stavite prst iznad upravljačkog dugmeta i gurnete ga ulijevo ili udesno, možete podesiti jačinu zvuka po želji.
	Kontrola programa	Ako stavite prst iznad upravljačkog dugmeta i gurnete ga gore ili dolje, možete se pomicati po spremljenim programima po želji.





! NAPOMENA

- Kada postavite prst iznad dugmeta upravljačke palice i pomjerate je prema gore, dolje, lijevo ili desno, pazite da ne pritisnete dugme upravljačke palice. Ako prvo pritisnete dugme upravljačke palice, ne možete podesiti nivo jačine zvuka i sačuvane programe.

Podešavanje izbornika

Kada je TV uključen, pritisnite jednom upravljačko dugme.

Stavke izbornika (⏻, ✕, 📶) možete podešavati pomjeranjem upravljačkog dugmeta lijevo ili desno.

		TV ISKLJUČEN	Isključite napajanje.
		ZATVORI	Brisanje prikaza na ekranu i vraćanje natrag na gledanje TV-a.
		ULAZ	Promjena ulaznog signala.

Podizanje i micanje TV-a

Da biste spriječili ogrebotine ili oštećenja na TV-u i osigurali siguran transport bez obzira na vrstu i veličinu uređaja, pročitajte sljedeće upute za slučajevne pomicanja ili podizanja TV uređaja.



OPREZ

- Uvijek pazite da ne dodirujete ekran jer to može izazvati oštećenja na njemu.

- Preporučuje se da pomičete TV u kutiji ili originalnom pakovanju u kojem je isporučen.
- Prije pomicanja ili podizanja TV-a, isključite kabl za napajanje i sve druge kablove.
- Kada držite TV, stranu na kojoj je ekran okrenite suprotno od vas kako biste izbjegli oštećenje.

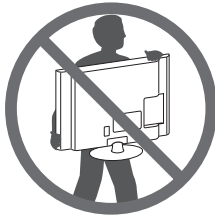

- Čvrsto držite gornji i donji dio TV-a. Pazite da ne hvatate za providni dio, zvučnik ili područje rešetke zvučnika.

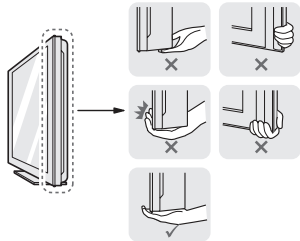

- Kada vršite transport velikog TV uređaja, trebale bi biti prisutne najmanje dvije osobe.
- Prilikom ručnog transportiranja TV-a, držite ga kao što je prikazano na sljedećoj ilustraciji.

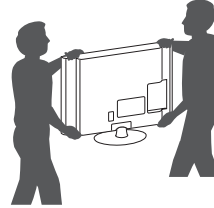

- Prilikom transporta, televizor ne izlažite udarcima ili prejakim vibracijama.
- TV prilikom transporta držite uspravno; nikada ga nemojte okretati na stranu ili naginjati ulijevo ili udesno.
- Nemojte pritiskati postolje okvira jer biste savijanjem mogli oštetiti ekran.

Montiranje na sto

- 1 Podignite i postavite TV u uspravan položaj na stolu.
 - Ostavite prostor od (najmanje) 10 cm od zida zbog odgovarajuće ventilacije.

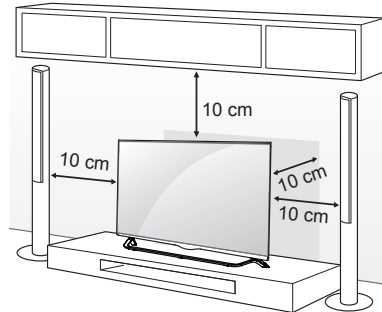

- 2 Uključite kabl za napajanje u zidnu utičnicu.



OPREZ

- Nemojte postavljati TV blizu izvora toplote ili na takve izvore jer to može izazvati požar ili druga oštećenja.

Korištenje sigurnosnog sistema Kensington

(Ova funkcija nije dostupna za sve modele.)

- Moguće je da se vaš TV aparat razlikuje od onoga na slici.

Poveznik sigurnosnog sistema Kensington nalazi se na stražnjoj strani TV-a. Za više informacija o postavljanju i korištenju, pogledajte uputsvo obezbjeđeno sa sigurnosnim sistemom Kensington ili posjetite <http://www.kensington.com>.

Povežite kabl sigurnosnog sistema Kensington između TV i stola.

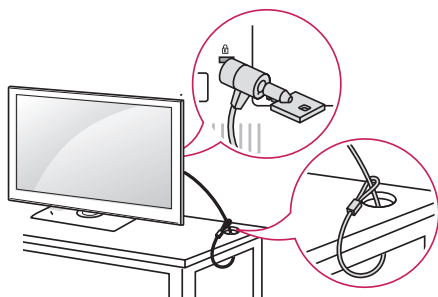

BOSANSKI

Pričvrščivanje TV-a za zid

(Ova funkcija nije dostupna za sve modele.)

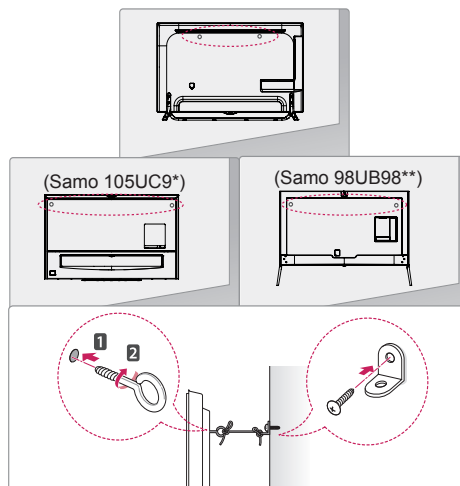

- 1 Umetnite i stegnite okaste vijke ili nosač za TV i vijke na stražnjoj strani TV-a.
 - Ako su vijci postavljeni na mjesto okastih vijaka, najprije uklonite te vijke.
- 2 Montirajte zidne spojnice sa vijcima na zid. Poravnajte poziciju zidne spojnice i okastih vijaka na stražnjem dijelu TV-a.
- 3 Povežite čvrsto okaste vijke i zidne konzole jakim užetom. Pazite da uže bude horizontalno u odnosu na ravnu površinu.

OPREZ

- Pazite da se djeca ne penju na TV ili vješaju za njega.

NAPOMENA

- Koristite platformu ili ormarić koji je dovoljno jak i velik da može sigurno podupirati TV.
- Nosači, vijci i konop ne isporučuju se u paketu. Dodatni pribor možete nabaviti kod lokalnog distributera.

Postavljanje na zid

Pažljivo pričvrstite opcionalni zidni nosač na stražnji dio TV-a i postavite zidni nosač na čvrst zid okomito prema podu. Ako TV želite postaviti na neki drugi građevinski materijal, kontaktirajte kvalificirano osoblje.

LG preporučuje da montiranje TV aparata na zid izvrši kvalificirana stručna osoba.

Rekomandojmë përdorimin e kllapave të montimit në mur të LG-së.

Nëse nuk përdorni kllapa e montimit në mur të LG-së, përdorni kllapa montimi në mur tek të cilat distanca nga muri sigurohet siç duhet për lidhje pa problem me pajisje të jashtme.

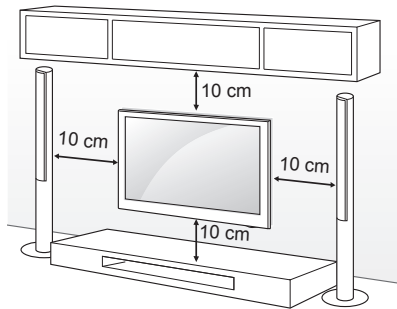

Pazite da koristite vijke i konzolu zidnog nosača koji ispunjavaju VESA standard. Standardne dimenzije za komplete zidnog nosača opisane su u sljedećoj tabeli.

Kupuje se odvojeno (Postolje za postavljanje na zid)

Model	49/55UB85** 55UB95** 55UC97**	60UB85** 65UB93** 65UB95** 65UB98** 65UC97**
VESA (A x B)	400 x 400	400 x 400
Standardni vijak	M6	M6
Broj vijaka	4	4
Postolje za postavljanje na zid	LSW440B MSW240	LSW440B

Model	79/84UB98**
VESA (A x B)	600 x 400
Standardni vijak	M8
Broj vijaka	4
Postolje za postavljanje na zid	LSW640B

postolje za postavljanje na zid		
LSW440B	MSW240	LSW640B

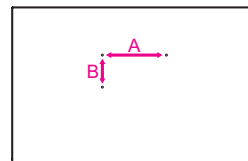

**OPREZ**

- Najprije isključite napajanje, a zatim pomjerajte ili postavljajte TV. U suprotnom može doći do strujnog udara.
- Ako TV postavite na strop ili ukošen zid, moguće je da uređaj padne i izazove teške povrede. Koristite odobreni LG zidni nosač i kontaktirajte lokalnog prodavača ili kvalificirano osoblje. Kada koristite sklop neovisnog proizvođača za postavljanje na zid, on nije pokriven garancijom.
- Nemojte suviše pritezati vijke jer to može dovesti do oštećenja televizora i gubitka garancije.
- Koristite vijke i zidne nosače koji ispunjavaju VESA standard. Sva oštećenja ili povrede koje nastanu nepravilnim korištenjem dodatne opreme ili korištenjem nepropisne dodatne opreme nisu pokrivena garancijom.

**NAPOMENA**

- Koristite vijke koji su na popisu specifikacija za vijke VESA standarda.
- Komplet zidnog nosača sadrži upute za montiranje i neophodne dijelove.
- Zidni nosač je opcionalan. Dodatni pribor možete nabaviti kod lokalnog distributera.
- Dužina vijaka može biti različita ovisno o zidnom nosaču. Pazite da koristite odgovarajuću dužinu.
- Za više informacija pogledajte priručnik koji ste dobili sa zidnim nosačem.
- Prilikom postavljanja postolja za pričvršćivanje na zid koje je napravio neki drugi proizvođač, umetnite unutrašnje odstoynike zidnog nosača u rupe za zidni nosač na TV-u kako biste TV pomjerali po vertikalnom uglu. Molimo vas da ne koristiti odstoynike za postolje za postavljanje na zid koje napravila kompanije LG. (Samo UC97**)

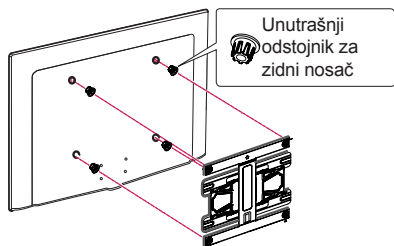
**Klizni zvučnik**

(Samo 98UB98**)

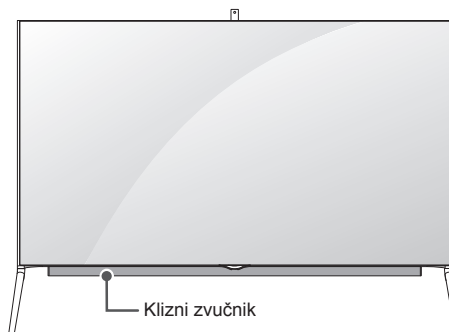

- 1 Kada je TV UKLJUČEN - skriveni zvučnik klizne iz unutrašnjosti TV-a.
- 2 Idite na **Podšavanja** → **ZVUK** → **Zvučni izlaz** → **Klizni zvučnik** kako biste postavili Klizni zvučnik.
 - Nemojte koristiti prekomjernu silu rokom rada unutrašnjeg Klizni zvučnik jer to može izazvati kvar.
 - Pazite da zvučnik bude u položaju OTVORENO prilikom gledanja TV-a jer će u suprotnom zvuk biti nenormalan ili izobličen.
- 3 Prilikom transportiranja TV-a, Klizni zvučnik obavezno mora biti zatvoren. Ako je Klizni zvučnik otvoren za vrijeme transportiranja, može se oštetiti i pokvariti.
 - Da biste zatvorili Klizni zvučnik, idite na **ZVUK** → **Zvučni izlaz** → **Klizni zvučnik**, odaberite 'Otvorite kada je TV uključen.' i pritisnite dugme NAPAJANJE.

⚠ OPREZ

- Kada se klizni zvučnik pomiče (kada je TV uključen/isključen), pazite da djeca ne stavljaju ruke blizu pomičnog dijela zvučnika (na dnu TV-a) te da se ne zavuku u prostor ispod TV uređaja.
 - Ruke im mogu zapeti i povrijediti se uslijed pomicanja zvučnika.

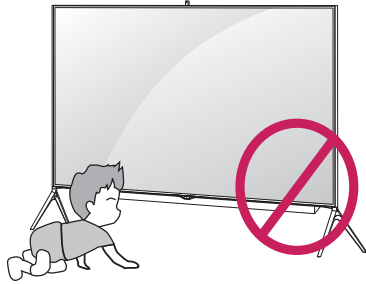

- Nemojte ostavljati predmete ispod TV-a.
 - To može uzrokovati probleme u pomičnom dijelu zvučnika.

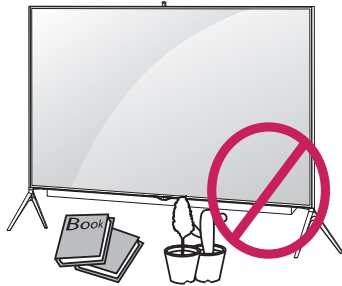
**Korištenje ugrađene kamere**

(Samo UB98**)

Pomoću ugrađene kamere TV-a možete napraviti Skype video poziv ili koristiti funkciju prepoznavanja pokreta. Ovaj TV ne podržava korištenje eksterne kamere.

! NAPOMENA

- Prije korištenja ugrađene kamere, morate uzeti u obzir činjenicu da ste zakonski odgovorni za upotrebu ili zloupotrebu kamere prema relevantnim državnim zakonima, uključujući i krivični zakon.
- Relevantni zakoni obuhvataju Zakon o zaštiti osobnih informacija kojim se regulira obrađivanje i prenošenje osobnih informacija kao i zakon kojim se regulira praćenje kamerom na radnom mjestu i drugim mjestima.
- Prilikom korištenja ugrađene kamere izbjegavajte sumnjive, nezakonite ili nemoralne situacije. Izuzev na javnim mjestima ili dešavanjima, moguće je da morate tražiti tuđi pristanak za fotografiranje. Preporučujemo da izbjegavate sljedeće situacije :
 - (1) Korištenje kamere u prostorima u kojima je korištenje kamere uopćeno zabranjeno kao što su toaleti, svlačionice, kabine za isprobavanje odjeće i zaštićeni prostori.
 - (2) Korištenje kamere na način kojim se narušava privatnost.
 - (3) Korištenje kamere na način kojim se krše relevantni propisi i zakoni.

Priprema ugrađene kamere

(Ova funkcija nije dostupna za sve modele.)

- 1 Povucite klizač na stražnjoj strani TV-a.

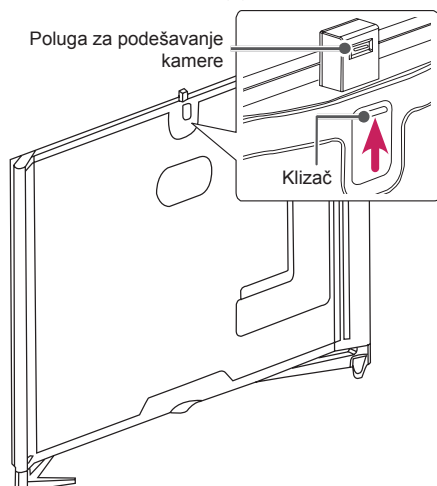

! NAPOMENA

- Uklonite zaštitni film prije korišćenja kamere.

- 2 Možete podesiti ugao kamere pomoću poluge za podešavanje kamere na zadnjoj strani ugrađene kamere.

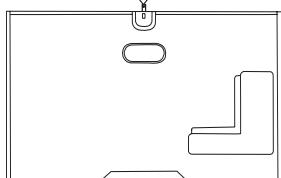
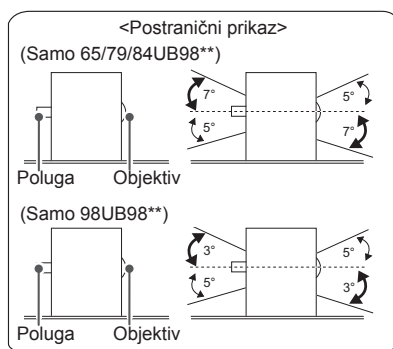

- 3 Gurnite ugrađenu kameru prema dolje kada je ne koristite.

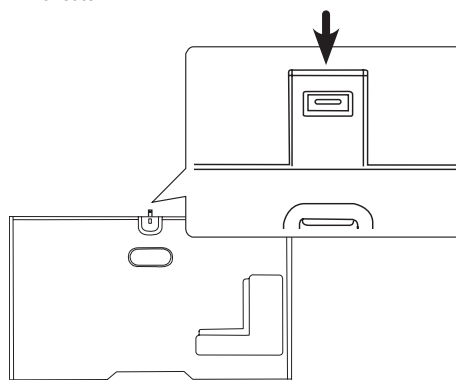

Imena dijelova ugrađene kamere

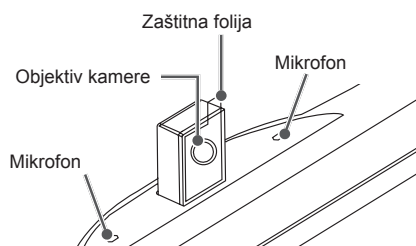

Provjera opsega dometa kamere

- 1 Pritisnite dugme (Početak) kako biste pristupili izborniku Početak.
- 2 Odaberite Kamera, a zatim ponovno pritisnite Točkić (OK).

! NAPOMENA

- Optimalna daljina od kamere za korišćenje funkcije prepoznavanja pokreta je između 1,5 i 4,5 m.

DALJINSKI UPRAVLJAČ

Opisi u ovom priručniku temelje se na tipkama na daljinskom upravljaču.

Pažljivo pročitajte korisnički priručnik i TV koristite pravilno.

Da biste zamijenili baterije, otvorite poklopac baterije, zamijenite baterije (1,5 V AAA) povezujući krajeve (+) i (-) prema naljepnici unutar odjeljka i zatvorite poklopac baterije.

Da biste izvadili baterije, obavite postupak koji je objašnjen za umetanje baterija, ali u obrnutom smjeru.

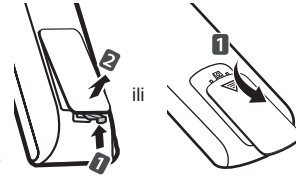

OPREZ

- Nemojte kombinovati stare i nove baterije, jer to može dovesti do oštećenja daljinskog upravljača.
- Daljinski upravljač neće biti dostupan na svim tržištima.

Daljinski upravljač usmjeravajte prema senzoru daljinskog upravljanja na TV-u. (ovisno o modelu)

	<p>⏻ (NAPAJANJE) Uključivanje i isključivanje TV-a.</p> <p>↔ INPUT Promjena ulaznog signala.</p> <p>Q. MENU Pristup brzim izbornicima.</p> <p>SETTINGS Pristupanje glavnim izbornicima.</p> <p>INFO Prikaz informacija o trenutnom programu i ekranu.</p> <p>(Korisnički priručnik) Prikaz korisničkog priručnika.</p>
	<p>GUIDE Prikazuje programski vodič.</p> <p>[Razmak] Otvaranje praznog prostora na tastaturi na ekranu.</p> <p>Q.VIEW Povratak na prethodni gledani program.</p>
	<p>FAV Pristupanje listi omiljenih kanala.</p> <p>3D Koristi se za prikaz 3D videa. (ovisno o modelu)</p> <p>MUTE Misključivanje svih zvukova.</p> <p>+ / - Podešavanje jačine zvuka.</p> <p>^ / v Pomjeranje kroz sačuvane programe ili kanale.</p> <p>← PAGE → Pomjeranje na sljedeći ili prethodni ekran.</p>
	<p>RECENT Prikaz prethodnih kanala.</p> <p>SMART Pristup izborniku Početak.</p> <p>MY APPS Prikaz liste Aplikacija.</p> <p>Navigacijske tipke (gore/dolje/lijevo/desno) Pomjeranje kroz izbornike ili opcije.</p> <p>OK Odabir izbornika ili opcija i potvrda unosa.</p> <p>↶ BACK Vraćanje na prethodni nivo.</p> <p>LIVE MENU Prikaz liste Preporučeno, Program, Pretraživanje i Snimljeno.</p> <p>EXIT Brisanje prikaza na ekranu i vraćanje natrag na gledanje TV-a.</p>
	<p>1 Obojene tipke Služe za pristup posebnim funkcijama u nekim izbornicima.</p> <p>(●): Crvena, (●●): Zelena, (●●●): Žuta, (●●●●): Blue)</p>
	<p>2 TIPKE ZA TELETEKST Ove tipke koriste se za teletekst.</p> <p>APP/* Odabir MHP izvora TV izbornika. (Samo Italija) (Ovisno o modelu)</p> <p>LIVE TV Povratak na TV UŽIVO.</p> <p>Tipke za upravljanje (■, ▶, , ◀, ▶▶) Kontrola Premium sadržaja, izbornicima za Time Machine^{Ready} ili SmartShare ili SIMPLINK kompatibilnih uređaja (USB ili SIM-PLINK ili Time Machine^{Ready}).</p> <p>REC/* Početak snimanja i prikazivanja izbornika snimanja. (samo model s podrškom za Time Machine^{Ready} način rada)</p> <p>SUBTITLE Pamti vaš željeni titl u digitalnom načinu rada.</p> <p>AD Pritiskom na dugme AD bit će omogućena funkcija zvučnih opisa.</p> <p>TV/RAD Odabir Radija, TV i DTV programa.</p>

(ovisno o modelu)

BOSANSKI

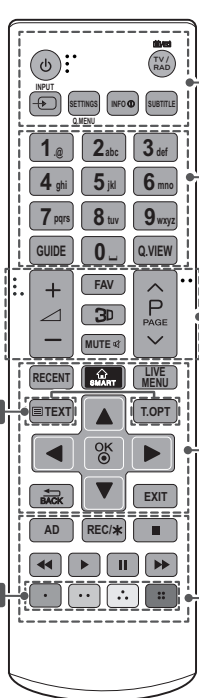

⏻ (NAPAJANJE) Uključivanje i isključivanje TV-a.
TV/RAD Odabir Radija, TV i DTV programa.
INPUT Promjena ulaznog signala.
SETTINGS Pristupanje glavnim izbornicima.
Q. MENU Pristup brzim izbornicima.
INFO Prikaz informacija o trenutnom programu i ekranu.
SUBTITLE Pamti vaš željeni titl u digitalnom načinu rada.

GUIDE Prikazuje programski vodič.
(Razmak) Otvaranje praznog prostora na tastaturi na ekranu.
Q.VIEW Povratak na prethodni gledani program.

FAV Pristupanje listi omiljenih kanala.
3D Koristi se za prikaz 3D videa. (ovisno o modelu)
MUTE Isključivanje svih zvukova.
+ / - Podešavanje jačine zvuka.
^ P v Pomjeranje kroz sačuvane programe ili kanale.
^ PAGE v Pomjeranje na sljedeći ili prethodni ekran.

RECENT Prikaz prethodnih kanala.
SMART Pristup izborniku Početak.
LIVE MENU Prikaz liste Preporučeno, Program, Pretraživanje i Snimljeno.
1 **TIPKE ZA TELETEKST** Ove tipke koriste se za teletekst.
Navigacijske tipke (gore/dolje/lijevo/desno) Pomjeranje kroz izbornike ili opcije.
OK Odabir izbornika ili opcija i potvrda unosa.
BACK Vraćanje na prethodni nivo.
EXIT Brisanje prikaza na ekranu i vraćanje natrag na gledanje TV-a.

AD Pritiskom na dugme AD bit će omogućena funkcija zvučnih opisa.
REC/* Početak snimanja i prikazivanja izbornika snimanja. (samo model s podrškom za Time Machine^{Ready} način rada)
Tipke za upravljanje (■, ►, II, ◀, ▶) Kontrola Premium sadržaja, izbornicima za Time Machine^{Ready} ili SmartShare ili SIMPLINK kompatibilnih uređaja (USB ili SIM-PLINK ili Time Machine^{Ready}).
2 **Obojene tipke** Služe za pristup posebnim funkcijama u nekim izbornicima.
 (●): Crvena, (●●): Zelena, (●●●): Žuta, (●●●●): Blue

FUNKCIJE TIPKI MAGIČNOG DALJINSKOG UPRAVLJAČA

Kada se prikaže poruka "Baterija magičnog daljinskog upravljača je gotovo prazna. Zamijenite bateriju", umetnite novu bateriju.

Da biste zamijenili baterije, otvorite poklopac baterije, umetnite baterije (1,5 V AA) tako da priključci (+) i (-) odgovaraju oznaci u odjeljku i zatvorite poklopac baterije. Pazite da usmjeravate daljinski upravljač prema senzoru daljinskog upravljanja na TV-u.

Da biste izvadili baterije, obavite postupak koji je objašnjen za umetanje baterija, ali u obrnutom smjeru.



OPREZ

- Nemojte kombinovati stare i nove baterije, jer to može dovesti do oštećenja daljinskog upravljača.

(Samo UB85**, UB93**, UB95**, UB98**, UC97**)

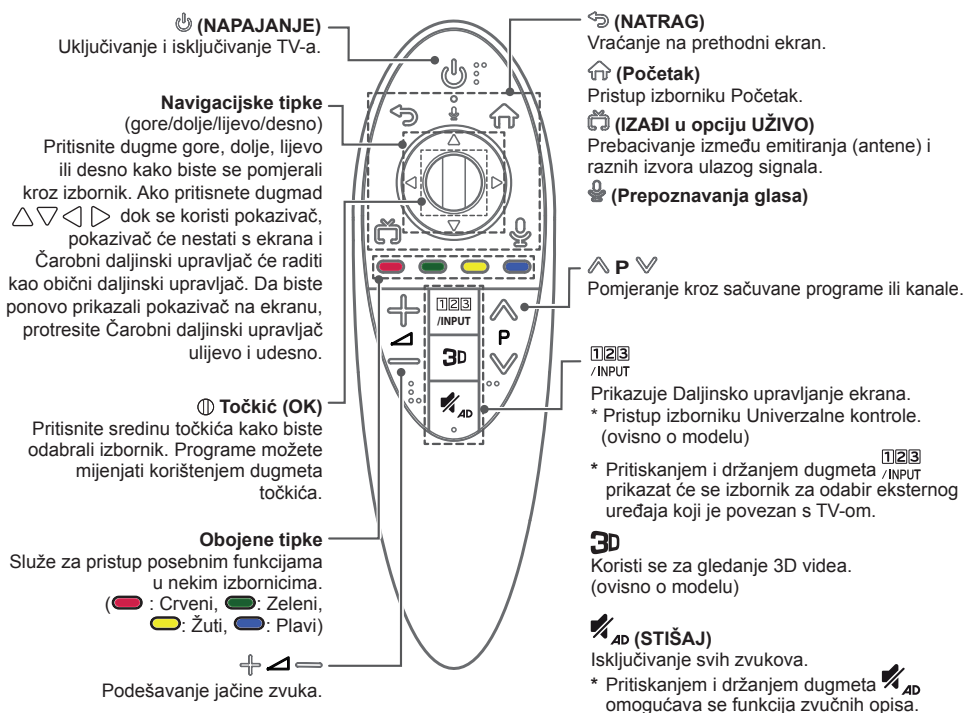



BOSANSKI

Prepoznavanja glasa

Za korištenje funkcije prepoznavanja glasa je potrebna mrežna veza.

1. Pritisnite dugme Prepoznavanja glasa.
2. Govorite šta želite kad se na lijevoj strani TV ekrana pojavi prozor za prikaz glasa.
 - Moguće je da prepoznavanje glasa neće uspjeti ako govorite prebrzo ili presporo.
 - Magični daljinski upravljač koristite tako da vam od lica bude udaljen maksimalno 10 cm.
 - Stepem prepoznavanja može varirati ovisno o osobinama korisnika (glas, izgovor, intonacija i brzina) i okruženja (buka i jačina zvuka TV-a).

Kako koristiti magični daljinski upravljač



- Protresite lagano Čarobni daljinski upravljač ulijevo i udesno ili pritisnite dugmad  (**Početak**) i  i  kako bi se pokazivač prikazao na ekranu. (Na nekim modelima TV-a pokazivač će se pojaviti kada okrenete točkić.)
- Ako se pokazivač nije koristio određeni vremenski period ili ako se Čarobni daljinski upravljač postavi na ravnu površinu, pokazivač će nestati.
- Ako je odaziv pokazivača spor, pokazivač možete ponovo postaviti tako da ga premjestite na ivicu ekrana.
- Čarobni daljinski upravljač baterije troši brže nego obični daljinski upravljač zbog dodatnih funkcija.

Registriranje magičnog daljinskog upravljača**Registriranje Čarobnog daljinskog upravljača****(Točkić)**

Da biste mogli koristiti Čarobni daljinski upravljač, prvo ga uparite sa TV-om.

1. Umetnite baterije u Čarobni daljinski upravljač i uključite TV.
2. Usmjerite Čarobni daljinski upravljač prema TV-u i pritisnite  **Točkić (OK)** na daljinskom upravljaču.
 - * Ako TV ne uspije registrirati Čarobni daljinski upravljač, pokušajte ponovo nakon što isključite i ponovo uključite TV.

Poništavanje registriranja Čarobnog daljinskog upravljača**(NATRAG)****(Početak)**

Pritisnite istovremeno tipke  (**NATRAG**) i  (**Početak**) i držite ih pet sekundi kako biste otkazali uparivanje Čarobnog daljinskog upravljača s TV-om.



* Pritiskanjem i držanjem tipke  (**IZADI u opciju UŽIVO**) moći ćete odmah otkazati i ponovo registrirati Čarobni daljinski upravljač.

Mjere predostrožnosti koje je potrebno poduzeti prilikom korištenja magičnog daljinskog upravljača

- Daljinski upravljač koristite unutar maksimalne daljine komuniciranja (10 m). Korištenje daljinskog upravljača na udaljenosti većoj od navedene ili ako mu neki predmet ometa rad, može dovesti do prekida komunikacije.
- Prekid komunikacije može nastati i zbog obližnjih uređaja. Električni uređaji kao što je mikrovalna pećnica ili bežični LAN proizvodi mogu izazvati smetnje jer koriste isti frekvencijski opseg (2,4 GHz) koji koristi i magični daljinski upravljač.
- Magični daljinski upravljač može se oštetiti ili prestati pravilno funkcionirati ukoliko se ispusti na tvrdu površinu ili bude izložen jakom udarcu.
- Pazite da ne udarite u namještaj ili ljude u okolini dok koristite magični daljinski upravljač.
- Proizvođač i osobe koje vrše instaliranje ne mogu pružiti uslugu koja se odnosi na sigurnost ljudi jer dati bežični uređaj ima mogućnost interferencije električnih valova.
- Preporučuje se da pristupna tačka bude locirana na udaljenosti većoj od 1 m od TV uređaja. Ako je pristupna tačka instalirana na udaljenosti manjoj od 1 m, moguće je da magični daljinski upravljač neće raditi kako se očekuje zbog frekvencijskih smetnji.

KORIŠTENJE KORISNIČKOG PRIRUČNIKA

Korisnički priručnik vam omogućava jednostavnije pristupanje detaljnim informacijama o TV-u.

- 1 Pritisnite dugme  (**Početak**) kako biste pristupili izborniku **Početak**.
- 2 Odaberite **Korisnički priručnik** i pritisnite  (**Točkić (OK)**).



BOSANSKI

NAPOMENA

- Korisničkom priručniku možete pristupiti i pritiskom tipke  (**Korisnički priručnik**) na daljinskom upravljaču. (ovisno o modelu)

ODRŽAVANJE

Čišćenje TV-a

Redovno čistite TV kako biste osigurali njegovu najbolju učinkovitost i produžili životni vijek proizvoda.



OPREZ

- Pazite da prvo isključite napajanje i iskopčate kabl za napajanje i sve ostale kablove.
- Kada se TV ostavi bez nadzora i ne koristi se duže vrijeme, isključite kabl za napajanje iz utičnice kako biste spriječili moguća oštećenja uslijed grmljavine ili naponskih udara.

Ekran, okvir, ormarić i postolje

- Da biste uklonili prašinu ili manje zaprljanje, obrišite površinu suhom, čistom i mekanom krpom.
- Da biste uklonili veliko zaprljanje, obrišite površinu mekanom krpom nakvašenom čistom vodom ili razblaženim blagim deterdžentom. Zatim je odmah obrišite suhom krpom.



OPREZ

- Uvijek pazite da ne dodirujete ekran jer to može izazvati oštećenja na njemu.
- Nemojte gurati, trljati ili udarati ekran noktom ili nekim oštrim predmetom jer to može izazvati ogrebotine i izobličenja slike.
- Nemojte koristiti hemikalije jer one mogu oštetiti uređaj.
- Nemojte prskati tekućinu na površinu. U slučaju da voda dospije u TV, može doći do požara, strujnog udara ili nepravilnog rada uređaja.

Kabl za napajanje

Redovno uklanjajte akumuliranu prašinu ili prljavštinu na kablju za napajanje.

RJEŠAVANJE PROBLEMA

Problem	Rješenje
Nije moguće kontrolirati TV putem daljinskog upravljača.	<ul style="list-style-type: none"> • Provjerite senzor daljinskog upravljača na uređaju i pokušajte ponovo. • Provjerite ima li nekih prepreka između uređaja i daljinskog upravljača. • Provjerite da li baterije još funkcioniraju i jesu li pravilno instalirane (+ na ⊕, - na ⊖).
Nema slike na ekranu i ne reproducira se zvuk.	<ul style="list-style-type: none"> • Provjerite je li uređaj uključen. • Provjerite je li kabl za napajanje uključen u utičnicu. • Provjerite ima li problema sa funkcioniranjem zidne utičnice uključivanjem drugih uređaja.
TV se iznenada isključuje.	<ul style="list-style-type: none"> • Provjerite postavke kontrole napajanja. Mogući prekid napajanja. • Provjerite da li je funkcija Aut. st. mirovanja (ovisno o modelu) / Samoisključenje / Vrijeme isključivanja aktivirana u postavkama za VRI-JEME. • Ako nema signala kada je TV uključen, TV će se automatski isključiti nakon 15 minuta neaktivnosti.
Prilikom povezivanja na računar (HDMI / DVI), prikazuje se poruka 'Nema signala' ili 'Nevažeci format'.	<ul style="list-style-type: none"> • Isključite/uključite TV putem daljinskog upravljača. • Ponovo povežite HDMI kabl. • Ponovo pokrenite računar dok je TV uključen.

SPECIFIKACIJE

(Samo UB85**, UB93**, UB95**, UC97**)

Specifikacije za bežični modul (LG5BW41)			
Bežičnog LAN		Bluetooth	
Standard	IEEE 802.11a/b/g/n	Standard	Bluetooth verzija 3.0
Frekvencijski opseg	2400 do 2483,5 MHz 5150 do 5250 MHz 5725 do 5850 MHz (Za države izvan EU)	Frekvencijski opseg	2400 ~ 2483,5 MHz
Izlazna snaga (maks.)	802.11a: 13 dBm 802.11b: 15 dBm 802.11g: 14 dBm 802.11n - 2.4GHz: 16 dBm 802.11n - 5GHz: 16 dBm	Izlazna snaga (maks.)	10 dBm ili manje
<ul style="list-style-type: none"> • Budući da područje kanala može biti različito za pojedine zemlje, korisnik ne može promijeniti ili podesiti radnu frekvenciju; ovaj proizvod je postavljen prema regionalnoj tablici frekvencija. • Tokom montaže i rada uređaj se treba nalaziti najmanje 20 cm od vas. Ova izjava se odnosi na odredbu o sigurnosti u korisničkom okruženju. 			
			

(Samo UB98**)

Specifikacija bežičnog LAN modula (LGSWF41)	
Standard	IEEE 802.11a/b/g/n/ac
Frekvencijski opseg	2400 do 2483,5 MHz 5150 do 5250 MHz 5725 do 5850 MHz (Za države izvan EU)
Izlazna snaga (maks.)	802.11a: 14.5 dBm 802.11b: 16 dBm 802.11g: 13.5 dBm 802.11n - 2.4GHz: 14 dBm 802.11n - 5GHz: 15.5 dBm 802.11ac - 5GHz : 16 dBm
<ul style="list-style-type: none"> • Budući da područje kanala može biti različito za pojedine zemlje, korisnik ne može promijeniti ili podesiti radnu frekvenciju; ovaj proizvod je postavljen prema regionalnoj tablici frekvencija. • Tokom montaže i rada uređaj se treba nalaziti najmanje 20 cm od vas. Ova izjava se odnosi na odredbu o sigurnosti u korisničkom okruženju. 	
CE 0197 	
Specifikacija Bluetooth modula (BM-LDS401)	
Standard	Bluetooth verzija 3.0
Frekvencijski opseg	2400 ~ 2483,5 MHz
Izlazna snaga (maks.)	10 dBm ili manje



УПАТСТВО ЗА
КОРИСНИКОТ
LED
ТЕЛЕВИЗОР*

* LG LED телевизорот користи LCD екран со LED задно осветлување.

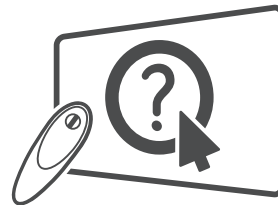

Кликнете! Упатство за корисникот

Ве молиме внимателно прочитајте го упатството пред да ракувате со вашиот уред и задржете го за користење во иднина.

www.lg.com

СОДРЖИНА

3 ЛИЦЕНЦИ

3 ИЗВЕСТУВАЊЕ ЗА СОФТВЕР СО ОТВОРЕН ИЗВОРЕН КОД

3 ПОСТАВУВАЊЕ НА НАДВОРЕШЕН КОНТРОЛЕН УРЕД

4 БЕЗБЕДНОСНИ УПАТСТВА

- 11 - Гледање на 3D слика (само 3D модели)

13 ПОСТАПКА ЗА ИНСТАЛИРАЊЕ

13 СОСТАВУВАЊЕ И ПОДГОТОВКА

- 13 Распакување
 17 Одделно купување
 18 Делови и копчиња
 20 - Користење на цојстик копчето
 21 Подигнување и пренесување на телевизорот
 21 Постапување на маса
 23 Монтирање на сид
 24 Лизгачки звучник
 25 Користење на вградената камера
 26 - Подготовка на вградената камера
 26 - Имиња на деловите на вградената камера
 26 - Проверка на опсегот на снимање на камерата

27 ДАЛЕЧИСКИ УПРАВУВАЧ

29 ФУНКЦИИ НА МАГИЧНИОТ ДАЛЕЧИСКИ УПРАВУВАЧ

- 30 Регистрирање на магичниот далечински управувач
 30 Како да го користите магичниот далечински управувач
 31 Мерки на претпазливост при користење на магичниот далечински управувач

32 УПОТРЕБА НА УПАТСТВОТО ЗА КОРИСТЕЊЕ

32 ОДРЖУВАЊЕ

- 32 Чистење на телевизорот
 32 - Екран, рамка, кукиште и држач
 32 - Кабел за напојување

33 ОТСТРАНУВАЊЕ НА ПРОБЛЕМИ

33 СПЕЦИФИКАЦИИ



ПРЕДУПРЕДУВАЊЕ

- Ако ја игнорирате пораката за предупредување, можете да бидете сериозно повредени или постои можност за несреќа или смрт.



ВНИМАНИЕ

- Доколку ја игнорирате пораката за претпазливост, постои можност полесно да се повредите или да дојде до оштетување на производот.



ЗАБЕЛЕШКА

- Забелешката ви помага да го разберете и безбедно да го користите производот. Пред користење на производот внимателно прочитајте ја забелешката.

ЛИЦЕНЦИ

Поддржаните лиценци може да се разликуваат во зависност од моделот. За повеќе информации околу лиценците, посетете ја страницата www.lg.com.



ИЗВЕСТУВАЊЕ ЗА СОФТВЕР СО ОТВОРЕН ИЗВОРЕН КОД

За да го добиете изворниот код според GPL, LGPL, MPL и другите лиценци за отворен изворен код кој се користи кај овој производ, посетете ја страницата <http://opensource.lge.com>.

Покрај изворниот код, достапни за превземање се и сите наведени одредби на лиценца, одрекувања од одговорност и известувања за авторски права.

LG Electronics исто така ќе ви обезбеди отворен изворен код на CD-ROM диск за одреден надоместок кој го покрива трошокот за вршење на дистрибуцијата (како трошокот за медиумот, испораката и ракувањето) по доставено e-mail барање до opensource@lge.com. Оваа понуда е валидна три (3) години од датумот на купување на производот.

ПОСТАВУВАЊЕ НА НАДВОРЕШЕН КОНТРОЛЕН УРЕД

За добивање информации околу поставувањето на надворешен контролен уред, посетете ја страницата www.lg.com

БЕЗБЕДНОСНИ УПАТСТВА



Пред да го користите производот прочитајте ги внимателно овие безбедносни мерки на претпазливост.



ПРЕДУПРЕДУВАЊЕ



- Не поставувајте ги телевизорот и далечинскиот управувач во следните опкружувања:
 - Места изложени на директна сончева светлина
 - Област со висока влажност како бања
 - Во близина на извори на топлина како печки и други уреди кои емитуваат топлина
 - Во близина на работни маси во кујни или развлажнувачи каде лесно може да бидат изложени на пара или масло
 - Области изложени на дожд или ветер
 - Во близина на садови со вода како вазни

Во спротивно, тоа може да предизвика пожар, електричен удар, неисправно функционирање или деформирање на производот.



- Не поставувајте го производот на места каде може да биде изложен на прашина. Тоа би можело да предизвика опасност од пожар.



- Приклучокот за електрична мрежа треба да служи како елемент за исклучување. Приклучокот треба да може веднаш да се употреби.



- Не допирајте го струјниот кабел со влажни раце. Покрај тоа, доколку приклучоците на кабелот се влажни или покриени со прашина, исушете го целосно приклучокот на електричниот кабел или избришете ја прашината. Може да добиете удар како резултат на преголема влажност.



- Водете сметка струјниот кабел да го повзете на заземјена струја. (Освен за уреди кои не се заземјуваат.) Во спротивно, може да се случи да ве удри струја или да бидете повредени.

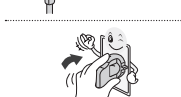

- Кабелот за струја вметнете го целосно. Доколку струјниот кабел не биде целосно вметнат, може да избувне пожар.



- Внимавајте струјниот кабел да не дојде во допир со жешки предмети како на пр. греалка. Тоа би можело да предизвика пожар или опасност од електричен удар.



- Не поставувајте тежок предмет, или самиот производ, на кабелот за напојување. Во спротивно, би можело да дојде до пожар или електричен удар.



- Превиткајте го кабелот на антената помеѓу внатрешниот и надворешниот дел од зградата за да се спречи протекување на дождот во кабелот. Тоа би можело да предизвика оштетување заради водата во производот и електричен удар.



- При поставување на телевизорот на ѕид, внимавајте на неговата задна страна да не се протегаат каблите за напојување и сигнал. Тоа би можело да предизвика пожар или електричен удар.

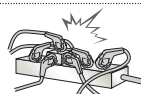

- Не приклучувајте премногу електрични уреди на единечен електричен штекер со повеќе приклучоци. Во спротивно, би можело да дојде до пожар заради прегревање.

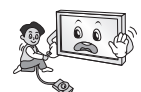

- Не испуштајте го производот и не дозволувајте да падне при поврзување на надворешни уреди. Во спротивно, би можело да дојде до повреда или оштетување на производот.



- Материјалите отпорни на влага или најлонските обвивки за пакување чувајте ги надвор од дофат на деца. Материјалот отпорен на влага е штетен доколку се проголта. Ако случајно се проголта, натерајте го лицето да поврати и посетете ја најблиската болница. Покрај тоа, најлонските обвивки може да предизвикаат гушење. Чувајте ги надвор од дофат на деца.



- Не дозволувајте деца да се качуваат или да се држат со својата тежина на телевизорот. Во спротивно, телевизорот може да падне и да предизвика сериозни повреди.



- Внимавајте кога ги фрлате истрошените батерии за да спречите дете да ги стави во уста. Во случај да ги проголта, веднаш однесете го на лекар.



- Не вметнувајте проводник (како што се метални прачки) на едната страна од струјниот кабел додека неговата друга страна е поврзана на влезниот приклучок на ѕидот. Покрај тоа, не допирајте го струјниот кабел веднаш по неговото приклучување на влезниот приклучок на ѕидот. Може да ве удри струја. (Во зависност од моделот)



- Немојте да ставате или чувате запаливи супстанции во близина на производот. Постои опасност од експлозија или пожар како резултат на невнимателно ракување со запаливи супстанции.



- Не испуштајте метални објекти како што се метални парички, шноли, или жица во производот, или запаливи објекти како што се хартија и чкорчиња од кибрит. Децата треба особено да внимаваат. Може да дојде до струен удар, пожар или повреда. Доколку надворешен предмет се испушти во производот, исклучете го струјниот кабел и контактирајте со сервисниот центар.



- Не прскајте вода на производот и не чистете го со запаливи материи (разредувач или бензол). Може да дојде до пожар или незгода од струен удар.



- Не дозволувајте удирање или паѓање на објекти во производот и не фрлајте предмети кон екранот. Би можеле да се повредите или производот може да се оштети.



- Никогаш не допирајте го овој производ или антената за време на грмотевици или молњи. Може да ве удри струја.



- Никогаш не допирајте го штекерот на сидот кога постои испуштање на гас - отворете ги прозорците и проветрете. Тоа може да предизвика пожар или запалување со искра.



- Немојте сами да го расклопувате, поправате или модификувате производот. Може да дојде до пожар или незгода од струен удар. Контактирајте го сервисниот центар за проверка, калибрација или поправка.



- Ако се случи нешто од подолу наведеното, веднаш исклучете го производот од напојување и обратете се до локалниот сервисен центар.
 - Производот е удрен
 - Производот е оштетен
 - Туѓи тела се навлезени во производот
 - Производот испушта чад или чуден мирис
 Ова може да предизвика пожар или електричен удар.



- Ако немате намера да го користите производот подолго време, исклучете го струјниот кабел од производот. Наталожената прашина може да предизвика пожар или поради оштетена изолација може да дојде до истекување на електрична струја, струен удар или пожар.



- Уредот не би требало да се изложува на капење и прскање и на него не треба да се поставуваат предмети наполнети со течности, како на пр. вазни.

- Не инсталирајте го овој производ на сид, доколку таму може да се изложи на масло или масни честички. Тоа може да предизвика оштетување и паѓање на производот.

ВНИМАНИЕ

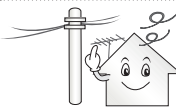

- Инсталирајте го производот на места каде што нема радио бранови.



- Треба да има доволно растојание помеѓу надворешната антена и електричниот вод за да се спречи контакт меѓу нив дури и ако антената падне. Тоа би можело да предизвика електричен удар.

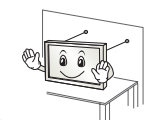

- Не инсталирајте го производот на места како нестабилни полици или закосени површини. Исто така, избегнувајте места каде постојат вибрации или каде производот не би имал добра подлога. Во спротивно, производот може да падне или да се преврти, што може да предизвика повреди или оштетување на производот.



- Ако го инсталирате телевизорот на држач, потребно е да се преземат мерки за да се спречи превртување на производот. Во спротивно, производот може да падне и да предизвика повреди.

- Ако имате намера производот да го монтирате на сид, на задната страна од производот прикачете рамка за монтирање усогласена со VESA стандардот (опционален дел). При инсталирање на уредот со користење на носач за на сид (опционален дел), внимателно прицврстете го за да не дојде до паѓање.
- Користете само додатоци / опрема наведени од производителот.



При инсталирање на антената, обратете се до квалификуван сервисер. Може да дојде до опасност од пожар или електричен удар.

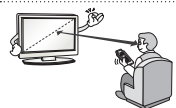

Кога гледате телевизија, ви препорачуваме да се наоѓате на растојание барем 2 до 7 пати поголемо од дијагоналата на екранот. Доколку гледате телевизија подолго период, тоа може да предизвика заматување на видот.

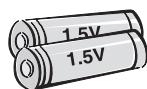

Користете го единствено специфицираниот тип на батерија. Во спротивно, би можело да дојде до оштетување на далечинскиот управувач.

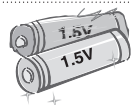

Не мешајте ги новите со старите батерии. Тоа може да предизвика прегревавање или истекување на батериите.

- Батериите не треба да бидат изложени на прекумерна топлина и треба да се чуваат подалеку од директна сончева светлина, отворени камини или електрични греалки.
- НЕМОЈТЕ да ставате батерии кои не може да се полнат во уред за полнење.



- Водете сметка да нема предмети помеѓу далечински управувач и неговиот сензор.



- Сигналот од далечинскиот управувач може да биде попречен од сончева светлина или друг вид силна светлина. Во овој случај, затемнете ја собата.



- При поврзување надворешни уреди како конзоли за видео игри, проверете дали каблите за поврзување се доволно долги. Во спротивно, производот може да се преврти, што може да предизвика повреди или оштетување на производот.



- Немојте да го вклучувате/исклучувате на уредот со вметнување или вадење на струјниот кабел од штекерот на ѕидот. (Не употребувајте го приклучокот на струјниот кабел како прекинувач.) Тоа би можело да предизвика механичко оштетување или пак струен удар.



- Следете ги упатствата за инсталирање наведени подолу за да се спречи прегревање на производот.
 - Растојанието меѓу производот и ѕидот треба да биде поголемо од 10 cm.
 - Не вршете инсталирање на производот на места без вентилација (на пр. на полица или шкаф).
 - Немојте да го инсталирате производот на тепих или перница.
 - Внимавајте отворот за вентилација да не е блокиран од покривка за маса или завеса.
- Во спротивно, тоа би можело да предизвика пожар.

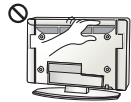

- Внимавајте да не ги допрете отворите за вентилација при гледање на телевизорот подолго време, бидејќи отворите за вентилација можат да станат жешки. Ова не влијае врз функционирањето или перформансите на производот.

- Одвреме навреме проверете го кабелот на уредот и доколку забележите оштетување или неисправност, исклучете го и прекинете со употребата на уредот додека не се замени неисправниот дел од кабелот од страна на овластен сервисер.



- Спречете собирање на прашина на приклучоците на електричниот кабел или штекерот. Тоа би можело да предизвика опасност од пожар.



- Заштитете го струјниот кабел од физичко и механичко оштетување, како извиткување, всукување, прикleshтување, притиснување со врата, или нагазување. Особено внимавајте на приклучоците, штекерите и местото каде кабелот излегува од уредот.



- Не притискате силно на панелот со рака или остар предмет, како нокт, молив или пенкало, и не гребете го.



- Избегнувајте допирање на екранот или задржување на прстите на него подолго време. При ова може да се предизвикаат некои привремени ефекти на изобличување на екранот.



- При чистење на производот и неговите компоненти, прво откачете го кабелот за напојување и потоа избришете го производот со мека крпа. Примена на прекумерен притисок може да предизвика гребене или губење на бојата. Не прскајте вода на производот и не бришете го со влажна крпа. Никогаш не користете средства за чистење стакло, индустриски или средства за давање сјај за автомобили, абразиви или восок, бензол, алкохол итн., кои може да го оштетат производот и неговиот панел.

Во спротивно може да дојде до пожар, електричен удар или оштетување на производот (деформација, корозија или кршење).

- Сè додека уредот е поврзан на ѕиден штекер на наизменична струја, тој е поврзан на извор на напојување иако можеби вие сте го исклучиле со ПРЕКИНУВАЧ.



- При откачување на кабелот, држете го за приклучокот и повлечете. Ако жиците во кабелот за напојување се прекинати, може да дојде до пожар.



- При преместување на производот, внимавајте прво да го исклучите напојувањето. Потоа, откачете ги каблите за напојување, антенските кабли и сите кабли за поврзување.

Телевизорот или кабелот за напојување може да се оштетат и да предизвикаат пожар или електричен удар.



- При преместување или распакување на производот, заради неговата тежина работете по двајца. Во спротивно, може да дојде до повреда.



- Контакттирајте го сервисниот центар еднаш годишно за да се исчистат внатрешните делови на уредот. Насобраната прашина може да предизвика механички оштетувања.



- Наведете ги сите сервисирања на овластени сервисни лица. Сервисирање е потребно кога уредот е оштетен на каков било начин, како во случај на неисправност на кабелот за напојување или приклучокот на кабелот, прскање на течност или кога објекти паднале во уредот, изложување на уредот на дожд или влага, кога тој не функционира нормално, или доколку се испушти.



- Ако производот е ладен на допир, при вклучувањето може да се појави мало "треперење". Ова е нормално, кај производот нема никаков проблем.



- Панелот е производ со висока технологија, со резолуција од два до шест милиони пиксели. На панелот може да се видат мали црни точки и/или светло обоени точки (црвени, сини или зелени) со големина од 1 ррт. Ова не укажува на дефект и не влијае врз перформансите и сигурното функционирање на производот. Овој феномен исто така се случува и кај производи на трети страни и не може да биде причина за замена или враќање на пари.



- Во зависност од местото на гледање може да забележите различна осветленост и боја на екранот (лево/десно/горе/долу). Овој феномен се должи на карактеристиките на панелот. Ова не е поврзано со перформансите на производот, и тоа не претставува неисправност.



- Долготрајното прикажување на неподвижна слика (на пр. емитување на лого на канал, мени на екран, сцена од видео игра) може да предизвика оштетување на екранот, што резултира со ефект познат како врежување на сликата. Гаранцијата на производот не го покрива врежувањето на сликата. Избегнувајте прикажување на неподвижна слика на екранот од телевизорот подолго време (2 или повеќе часови за LCD, 1 или повеќе часови за плазма). Исто така, ако подолго време гледате телевизија со сооднос на сликата 4:3, може да дојде до врежување на сликата на рабовите на панелот. Овој феномен исто така се случува и кај производи на трети страни и не може да биде причина за замена или враќање на пари.
- **Генериран звук**
Звук на "крцкање": Звукот на крцкање кој настанува за време на гледање или исклучување на телевизорот се генерира при термичко собирање на пластиката заради температурата и влажноста. Овој шум е вообичаен кај производитите кај кои доаѓа до термички деформации. Брмчење на електричните кола/зуење на панелот: Шум со ниско ниво се генерира од колата со преклопување со голема брзина, кои испорачуваат големи количини на струја за функционирање на производот. Шумот се разликува во зависност од производот. Овој генериран звук не влијае врз перформансите и сигурното функционирање на производот.
- Не користете електронски уреди со висок напон во близина на телевизорот (на пр. електрична тепалка за комарци). Тоа може да предизвика неисправност на производот.

Гледање на 3D слика (само 3D модели)



ПРЕДУПРЕДУВАЊЕ

Условите за гледање

- Време на гледање
 - При гледање 3D содржини, направете пауза од 5 - 15 минути на секој час. Гледање 3D содржини подолг период може да предизвика главоболка, вртоглавица или замор на очите.

Оние кои имаат фотосензитивна епилепсија или хронични болести

- Некои корисници може да доживеат напад или други ненормални симптоми кога се изложени на треперење на светлина или одредени секвенци од 3D содржини.
- Не гледајте 3D видео ако чувствувате гадење, ако сте бремени и/или имате хронична болест како епилепсија, срцеви проблеми или нарушување на крвниот притисок, итн.
- 3D содржините не се препорачуваат за лица кои страдаат од стерео слепило или стерео аномалија. Може да се доживеат двојни слики или непријатност при гледањето.
- Ако имате страбизам (шашливи очи), амблиопија (слаб вид) или астигматизам, може да имате проблеми со осетот за длабочина и лесно да почувствувате замор заради двојни слики. Се препорачуваат почести паузи во однос на просекот за возрастни.
- Ако видот ви се разликува меѓу десното и левото око, коригирајте го видот пред да гледате 3D содржини.

Симптоми кои наложуваат прекинување или воздржување од гледање 3D содржини

- Не гледајте 3D содржини кога чувствувате замор од недостаток на сон, премногу работа или пиење.
- Ако почувствувате некои од овие симптоми, престанете со користење/гледање на 3D содржини и доволно одморете се додека симптомите не исчезнат.
 - Посоветувајте се со доктор ако симптомите продолжат и понатаму. Симптомите може да вклучуваат главоболка, болка во очите, вртоглавица, гадење, палпитација, заматување, непријатно чувство, двојна слика, визуелна непријатност или замор.



ВНИМАНИЕ

Условите за гледање

- Растојание на гледање
 - При гледање 3D содржини одржувајте растојание кое е барем двапати поголемо од дијагоналата на екранот. Ако почувствувате непријатност при гледање 3D содржини, преместете се подалеку од телевизорот.

Гледање и возраст

- Бебиња/деца
 - Користењето/гледањето 3D содржини кај деца на возраст под 6 години е забрането.
 - Деца под 10-годишна возраст може да реагираат бурно и да се возбудат премногу бидејќи нивната визија е во развој (на пр.: да се обидуваат да го допрат екранот или да скокнат во него. Потребно е специјално надгледување и внимание за деца кои гледаат 3D содржини.
 - Децата имаат поголема бинокуларна несразмерност за 3D презентации отколку возрасните бидејќи растојанието помеѓу очите им е помало од она кај возрасните. Затоа тие гледаат поголема стереоскопска длабочина во споредба со возрасните за истата 3D слика.
- Тинејџери
 - Тинејџерите под 19-годишна возраст може да реагираат со поголема чувствителност заради стимулацијата од светлината на 3D содржините. Советувајте ги да не гледаат 3D содржини подолго време кога се уморни.
- Постари лица
 - Постарите лица може да забележат помалку 3D ефекти во споредба со младите. Не седете поблиску до телевизорот од препорачаното растојание.

Мерки на претпазливост при користење на 3D очила

- Обрнете внимание да користите LG 3D очила. Во спротивно, може да не бидете во можност да гледате 3D видео правилно.
- Не користете ги 3D очилата наместо вашите нормални очила, очилата за сонце или заштитните очила.
- Користењето на модификувани 3D очила може да предизвика замор на очите или изобличување на сликата.
- Не чувајте ги 3D очилата на екстремно високи или ниски температури. Тоа ќе предизвика деформации.
- 3D очилата се кршливи и лесно може да се изгребат. При бришење на леќите секогаш користете мека и чиста крпа. Немојте да ги гребете леќите на 3D очилата со остри предмети или да ги чистите/бришете со хемикалии.

! ЗАБЕЛЕШКА

- Прикажаната слика може да се разликува од вашиот телевизор.
- OSD (On Screen Display - приказ на екранот) може малку да се разликува од приказот што е даден во ова упатство.
- Достапните менија и опции може да се разликуваат во зависност од влезниот извор или моделот на производот кој го користите.
- Во иднина, на овој телевизор може да му бидат додадени нови функции.
- Телевизорот може да се стави во режим на подготвеност за да се намали потрошувачката на енергија. Освен тоа, телевизорот треба да го исклучите доколку нема да работи некое време, бидејќи на тој начин ќе ја намалите потрошувачката на енергија.
- Потрошувачката на електричната енергија може значително да се намали доколку го намалите нивото на осветленост на сликата, со што ќе се намалат и вкупните трошоци на користење на телевизорот.

ПОСТАПКА ЗА ИНСТАЛИРАЊЕ

- 1 Отворете го пакувањето и проверете дали е вклучена комплетната дополнителна опрема.
- 2 Прикачете го држачот на телевизорот.
- 3 Поврзете надворешен уред на телевизорот.
- 4 Обрнете внимание да биде достапно мрежното поврзување.

Мрежните ТВ функции можете да ги користите само кога е направено поврзување со мрежа.

*Ако телевизорот се вклучува за првпат откако е испорачан од фабрика, иницијализирањето на телевизорот може да трае до една минута.

СОСТАВУВАЊЕ И ПОДГОТОВКА**Распакување**

Проверете дали во кутијата на производот ги има елементите подолу. Доколку недостасува некој дел од опремата, обратете се до локалниот продавач кај кој сте го купиле производот. Сликите во ова упатство може да се разликуваат од реалниот производ и дел.

! ВНИМАНИЕ

- За да обезбедите сигурно и долготрајно користење, немојте да користите неодобрени предмети.
- Какви било оштетувања или повреди настанати заради употреба на неодобрени предмети не се опфатени со гаранцијата.
- Одредени модели на екранот имаат прилепен тенок слој и тој не смее да се отстранува.

! ЗАБЕЛЕШКА

- Елементите кои се испорачуваат со вашиот производ може да се разликуваат во зависност од моделот.
- Спецификациите на производите или содржината на ова упатство може да бидат променети без претходно известување заради надградување на функциите на производите.
- За оптимално поврзување, HDMI каблите и USB уредите треба да имаат лежиште со дебелина помала од 10 мм и ширина помала од 18 мм. Доколку USB кабелот или USB меморискиот уред не може да се вметне во USB влезот на телевизорот, употребете продолжителен кабел кој поддржува USB 2.0.

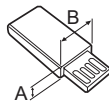
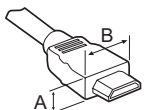

*A ≲ 10 мм

*B ≲ 18 мм

! ЗАБЕЛЕШКА

Како да го користите феритното јадро (Во зависност од моделот)

- Користете го феритното јадро за намалување на електромагнетните пречки во LAN кабелот. Намотајте го LAN кабелот еднаш на феритното јадро. Поставете го феритното јадро близу до телевизорот.



[Пресек на феритното јадро]

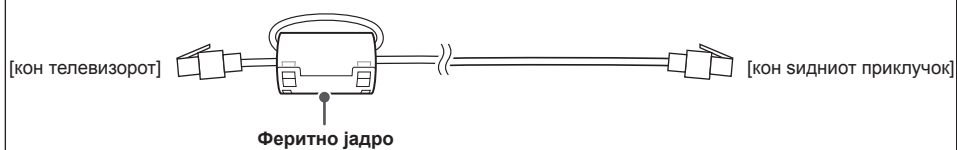

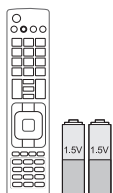

Далечински управувач и батерии (AAA)

(Во зависност од моделот)
Далечинскиот управувач не е вклучен во сите продажби на пазарот. (Погледнете на стр. 27, 28)

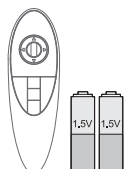

Магичен далечински управувач, батерии (AA)

(Само UB85**, UB93**, UB95**, UB98**, UC97**)
(Погледнете на стр. 29)

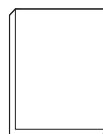

Упатство за корисникот



Tag on
(Во зависност од моделот)



Кабел за напојување
(Во зависност од моделот)

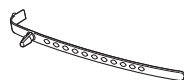

Држач за кабли
(Во зависност од моделот)
(Погледнете на стр. A-8, A-9)



Очила за 3D кино
Бројот на 3D очила може да се разликува во зависност од моделот или земјата. (Само UB85**, UB95**, UB98**, UC97**)

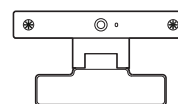

Камера за видео повици
(Во зависност од моделот)

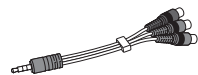

Кабел со компонентен претворувач
(Погледнете на стр. A-28)

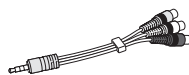

Кабел со композитен претворувач
(Погледнете на стр. A-28, A-31)



Кабел со Scart претворувач
(Во зависност од моделот)
(Погледнете на стр. A-50)

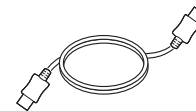

HDMI кабел
(Во зависност од моделот)
(Погледнете на стр. A-15)



Тело на држач / Основа на држач
(Само UB85**-ZA, UB93**, UB95**-ZA)
(Погледнете на стр. A-3)



Тело на држач / Основа на држач
(Само UB85**-ZD, UB95**-ZB)
(Погледнете на стр. A-4)

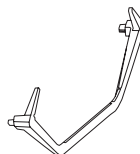

Основа на држач
(Само 65/79/84UB98**)
(Погледнете на стр. A-5)

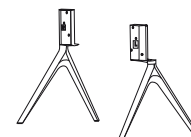

Основа на држач
(Само 98UB98**)
(Погледнете на стр. A-7)

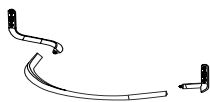

**Тело на држач /
Основа на држач**
(Само UC97**)
(Погледнете на стр.
A-7, A-8)



Завртки за држач
8EA, M4 x L20
(Само UB85**-ZA,
UB93**, UB95**-ZA)
4EA, M4 x L20
(Само UB85**-ZD,
UB95**-ZB, UC97**)
(Погледнете на стр.
A-3, A-4, A-8)



Завртки за држач
4EA, M4 x L10
(Само UB85**-ZD,
UB95**-ZB, UC97**)
(Погледнете на стр.
A-4, A-7)



Завртки за држач
4EA, M6 x L47
(Само 65UB98**)
(Погледнете на стр.
A-5)



Завртки за држач
4EA, M6 x L52
(Само 79/84UB98**)
(Погледнете на стр. A-5)

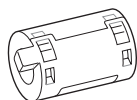

Феритно јадро
(Во зависност од
моделот)



**Организатор на
кабли**
2EA
(Само UB85**-ZA,
UB93**, UB95**-ZA)
(Погледнете на стр.
A-8)

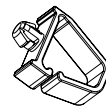

**Организатор на
кабли**
2EA
(Само UB85**-ZD,
UB95**-ZB, UC97**)
(Погледнете на стр.
A-8, A-9)

МАКЕДОНСКИ



Организатор на кабли
1EA
(Само 98UB98**)
(Погледнете на стр. A-9)

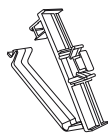

**Организатор на
кабли**
1EA
(Само 98UB98**)
(Погледнете на стр. A-9)



Клуч
(Само UB98**)
(Погледнете на стр.
A-5, A-6, A-7)



Држач за изолација
4EA
(Само 84UB98**)
(Погледнете на стр.
A-5)



**Внатрешен додаток
за монтирање на сид**
4EA
(Само UC97**)
(Погледнете на стр. 24)

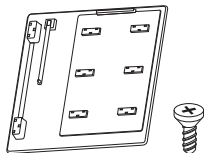

**Прекривка за AV
приклучокот /
Завртка**
1EA, M3 x L8
(Само 98UB98**)
(Погледнете на стр.
A-10)

Одделно купување

Додатоците со одделно купување можат да бидат променети заради подобрување на квалитетот без претходно известување. Обратете се до вашиот продавач за да ги набавите овие елементи. Овие уреди работат само со одредени модели.

AG-F*DP**

Очила за двојно
играње

AG-F***

Очила за 3D кино

AN-MR500

Магичен
далечински

AN-VC5**

Камера за видео
повици

LG аудио уред
Tag on

Компатибилност	UB85**, UB95**, UC97**	UB93**	UB98**
AG-F***DP Очила за двојно играње	•		•
AG-F*** Очила за 3D кино	•		•
AN-MR500 Магичен далечински	•	•	•
AN-VC5** Камера за видео повици	•	•	
LG аудио уред	•	•	•
Tag on	•	•	•

Името на моделот или дизајнот може да бидат променети во зависност од ажурирањето на функциите на производот, потребите или политиките на производителот.

Делови и копчиња

Тип А: UB85**-ZA

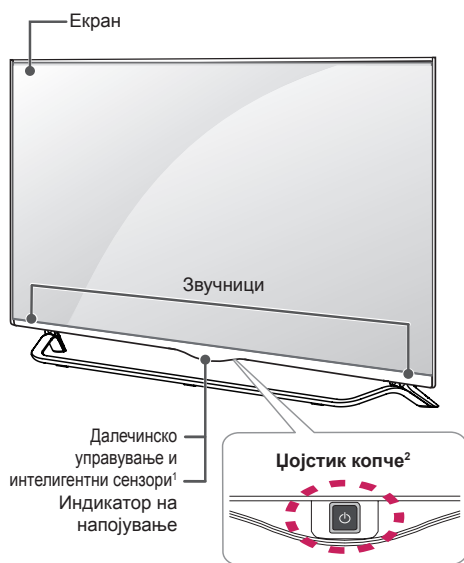

Тип В: UB85**-ZD



Тип С: UB93**, UB95**-ZA

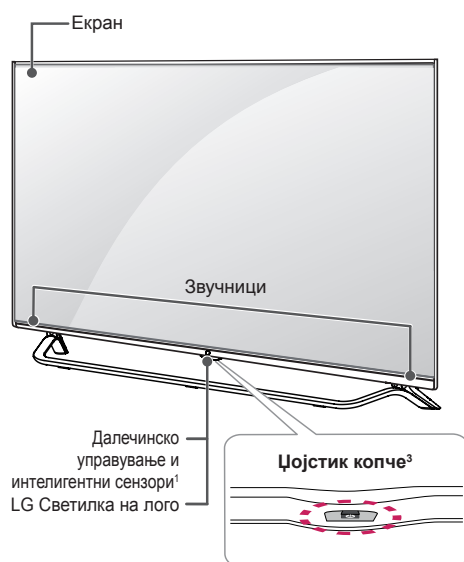

Тип Д: UB95**-ZB



Тип E: 65/79UB98**

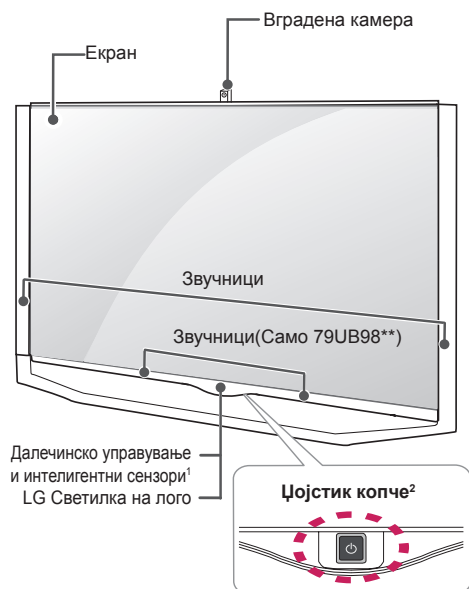

Тип F: 84UB98**

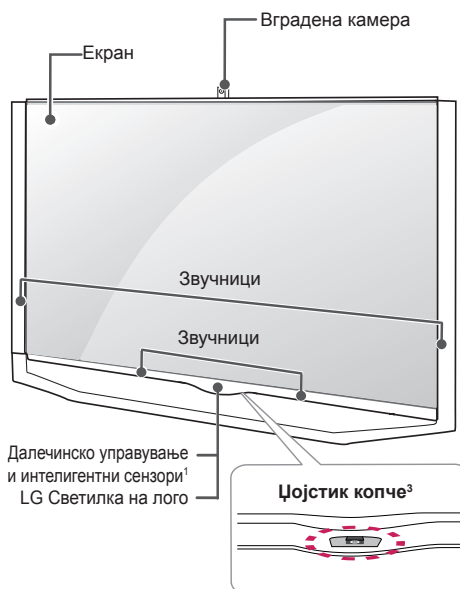

G type : 98UB98**



H type : UC97**



- 1 Интелигентен сензор - Го прилагодува квалитетот на сликата и осветленоста во согласност со опкружувањето.
- 2 Џојстик копче - Ова копче се наоѓа зад ТВ екранот.
- 3 Џојстик копче - Ова копче се наоѓа под ТВ екранот.

! ВНИМАНИЕ

- Светилката со логото на LG или за индикаторот за напојување можете да ја поставите на вклучено или исклучено преку избирање на **Општо** во главните менија. (Во зависност од моделот)

Користење на џојстик копчето

Преку притиснување или поместување на џојстик копчето нагоре, надолу, налево или надесно, ќе можете едноставно да управувате со функциите на телевизорот.

Основни функции

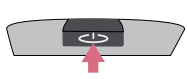
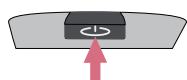
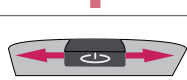
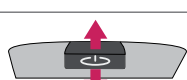
	Вклучување	Кога телевизорот е исклучен, поставете го прстот на џојстик копчето, притиснете го еднаш и отпуштете го.
	Исклучување	Кога телевизорот е вклучен, поставете го прстот на џојстик копчето, притиснете го еднаш во траење од неколку секунди и отпуштете го.
	Контрола на јачината на звук	Доколку го поставите прстот на џојстик копчето и го притиснете налево или надесно, ќе можете да ја прилагодите јачината на звукот на саканото ниво.
	Контрола на програмите	Доколку го поставите прстот на џојстик копчето и го притиснете нагоре или надолу, ќе можете да се движите низ зачуваните програми.

МАКЕДОНСКИ





! ЗАБЕЛЕШКА

- Кога ќе го поставите прстот на џојстик копчето и ќе притиснувате нагоре, надолу, налево или надесно, внимавајте да не го притиснете џојстик копчето. Ако прво го притиснете џојстик копчето, нема да можете да ја прилагодите јачината на звукот и зачуваните програми.

Прилагодување на менито

Кога телевизорот е вклучен, притиснете го еднаш џојстик копчето.

Преку поместување на џојстик копчето налево или надесно можете да ги прилагодите елементите од менијата (⏻, ✕, ⏪).

		ТЕЛЕВИЗОРТ Е ИСКЛУЧЕН	Исклучување на напојувањето.
		ЗАТВОРИ	Ги брише приказите на екранот и враќа на гледање телевизија.
		ВЛЕЗ	Промена на изворот на влезен сигнал.

Подигнување и пренесување на телевизорот

При пренесување или подигнување на телевизорот, прочитајте ги следните напатствија за да се спречи гребење или оштетување на телевизорот и за безбедно пренесување без оглед на видот и големината.



ВНИМАНИЕ

- Избегнувајте секако допирање на екранот, бидејќи тоа може да резултира во оштетување на екранот.

- Се препорачува телевизорот да се пренесува во кутијата или материјалот за пакување во кои телевизорот оригинално бил испорачан.
- Пред преместување или подигнување на телевизорот, откачете го кабелот за напојување и сите кабли.
- Кога го држите телевизорот, екранот треба да биде завртен спротивно од вашето тело за да се избегне оштетување.

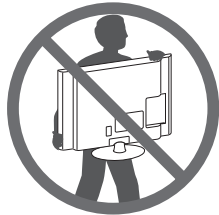

- Цврсто држете го горниот и долниот дел од рамката на телевизорот. Внимавајте да не ги држите прозирниот дел, звучникот или делот за решетка на звучникот.

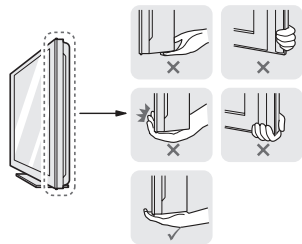

- При пренесување на голем телевизор, потребно е учество на најмалку 2 лица.
- При рачно пренесување на телевизорот, држете го телевизорот како што е прикажано на следната слика.

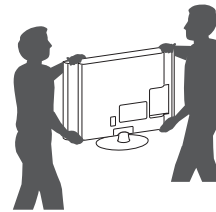

- При пренесување на телевизорот, немојте да го изложувате на нишање или прекумерни вибрации.
- При пренесување на телевизорот, задржете го во исправена положба, никогаш немојте да го завртувате странично или да го накосувате налево или надесно.
- Не применувајте прекумерен притисок кој би предизвикал превиткување/закривување на рамката на куќиштето, бидејќи тоа може да го оштети екранот.

Поставување на маса

- 1 Подигнете го телевизорот и закосете го по потреба за да дојде во исправена положба на масата.
 - Оставете простор од 10 см (минимум) од ѕидот за правилна вентилација.

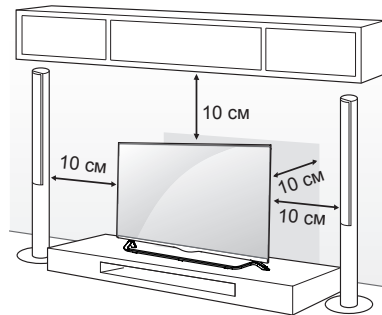

- 2 Поврзете го кабелот за напојување со штекер на ѕид.



ВНИМАНИЕ

- Немојте да го поставувате телевизорот во близина на извори на топлина, бидејќи може тоа може да предизвика пожар или друга штета.

Користење на Kensington безбедносен систем

(Оваа функција не е достапна за сите модели.)

- Прикажаната слика може да се разликува од вашиот телевизор.

Приклучокот за Kensington безбедносниот систем се наоѓа на задната страна од телевизорот. За повеќе информации околу инсталирањето и користењето, погледнете во упатството испорачано со Kensington безбедносниот систем или посетете ја страницата <http://www.kensington.com>.

Поврзете го кабелот на Kensington безбедносниот систем помеѓу телевизорот и масата.

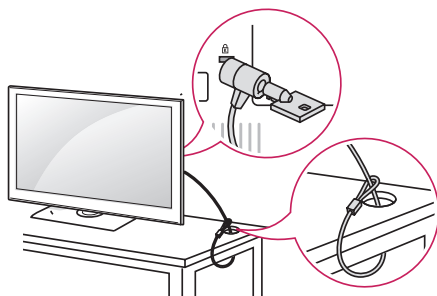

МАКЕДОНСКИ

Прицврстување на телевизорот на сид

(Оваа функција не е достапна за сите модели.)

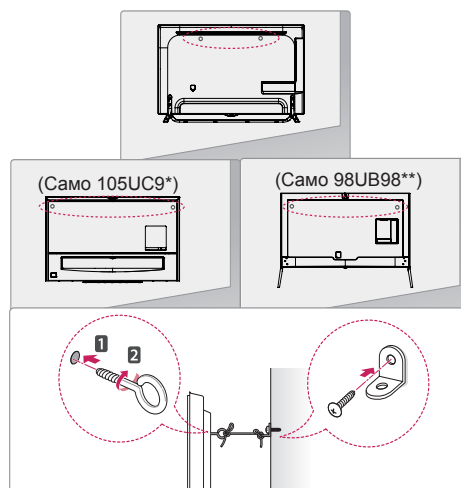

- 1 Вметнете ги и прицврстете ги завртките со отвор, или носачите и завртките на задната страна од телевизорот.
 - Ако има вметнато завртки на местото за завртки со отвор, прво извадете ги завртките.
- 2 Монтирајте ги носачите за сид со завртките на сидот. Усогласете ја позицијата на носачите за сид со завртките со отвор поставени на задната страна од телевизорот.
- 3 Цврсто поврзете ги завртките со отвор и носачите за сид со издржливо јаже. Внимавајте да задржите хоризонтална положба на јагето.



ВНИМАНИЕ

- Внимавајте децата да не се качуваат или да се држат со својата тежина на телевизорот.



ЗАБЕЛЕШКА

- Користете платформа или ормар кои се доволно цврсти и големи за да овозможат безбедна поддршка на телевизорот.
- Носачите, завртките и јажињата не се испорачуваат. Дополнителна опрема можете да набавите од вашиот локален продавач.

Монтирање на сид

Внимателно прикачете го опционалниот носач за на сид на задната страна од телевизорот и инсталирајте го носачот на цврст сид под прав агол во однос на подот. При прикачување на телевизорот на други градежни материјали, ве молиме обратете се до квалификувано лице.

LG препорачува монтирањето на сид да биде извршено од квалификувано професионално лице за инсталирање.

Ви препорачуваме да го користите носачот за прицврстување на сид на LG.

Ако не го користите носачот за прицврстување на сид на LG, ве молиме користете носач за прицврстување на сид кадешто растојанието од сидот ќе биде соодветно поставено за полесно поврзување на надворешните уреди.

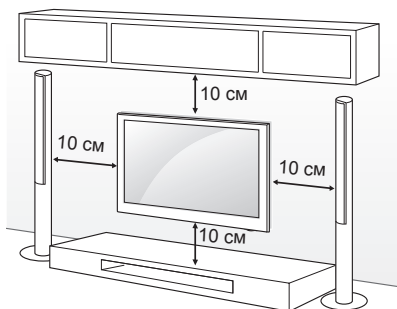

Треба да користите завртки и носач за на сид кои ги задоволуваат VESA стандардите. Стандардните димензии на комплетите за монтирање на сид се опишани во следната табела.

Одделно купување (Носач за монтирање на сид)

Model	49/55UB85** 55UB95** 55UC97**	60UB85** 65UB93** 65UB95** 65UB98** 65UC97**
VESA (A x B)	400 x 400	400 x 400
Стандардна завртка	M6	M6
Број на завртки	4	4
Носач за прицврстување на сид	LSW440B MSW240	LSW440B
Model	79/84UB98**	
VESA (A x B)	600 x 400	
Стандардна завртка	M8	
Број на завртки	4	
Носач за прицврстување на сид	LSW640B	

Носач за монтирање на сид		
LSW440B	MSW240	LSW640B

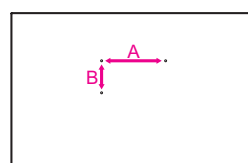

⚠ ВНИМАНИЕ

- Прво откачете го напојувањето и дури потоа преместувајте го и монтирајте го телевизорот. Во спротивно може да дојде до електричен удар.
- Ако телевизорот го монтирате на таван или закосен сид, тој може да падне и да предизвика сериозни повреди. Користете авторизиран LG носач за сид и обратете се до локалниот продавач или квалификувано лице. Гаранцијата не опфаќа користење на носач за монтирање на сид произведен од трета страна.
- Немојте премногу да ги затегнувате завртките бидејќи тоа може да предизвика оштетување на телевизорот и да ја поништи вашата гаранција.
- Користете завртки и носач за на сид кои ги задоволуваат VESA стандардите. Какви било оштетувања или повреди настанати заради погрешна употреба или користење на несоодветен елемент не се опфатени со гаранцијата.

! ЗАБЕЛЕШКА

- Користете завртки кои се наведени во спецификациите за VESA стандардни завртки.
- Комплетот за монтирање на сид вклучува упатство за инсталирање и неопходни делови.
- Носачот за прицврстување на сид е опционален. Дополнителна опрема можете да набавите од вашиот локален продавач.
- Должината на завртките може да се разликува во зависност од носачот за на сид. Внимавајте да користите соодветна должина.
- За повеќе информации, погледнете во упатството испорачано со носачот за на сид.
- Кога на телевизорот прикачувате носач за монтирање на сид произведен од трета страна, вметнете ги внатрешните додатоци во отворите за монтирање на телевизорот на сид, за да го поместувате телевизорот по вертикален агол. Ви обрнуваме внимание да не ги користите внатрешните додатоци за LG носачот за монтирање на сид. (Само UC97**)

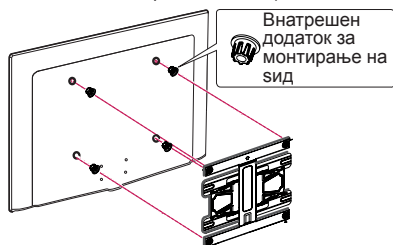

Лизгачки звучник

(Само 98UB98**)



- 1 Кога телевизорот ќе се вклучи - скриениот звучник се извлекува од внатрешноста на телевизорот.
- 2 Преминете на **Подесувања** ⇒ **ЗВУК** ⇒ **Звучен излез** ⇒ **Лизгачки звучник** за да го поставите лизгачкиот звучник.
 - Ве молиме не употребувајте прекумерна сила при спуштањето на лизгачкиот звучник бидејќи тоа може да предизвика неправилно функционирање.
 - Обрнете внимание звучникот да биде во **ОТВОРЕНА** положба кога гледате телевизија, бидејќи во спротивно звукот ќе биде изобличен.
- 3 При транспорт на телевизорот, внимавајте лизгачкиот звучник да биде затворен. Доколку лизгачкиот звучник е отворен за време на пренесувањето, тој може да се оштети и да дојде до неправилно функционирање.
 - За да го затворите лизгачкиот звучник, преминете на **ЗВУК** ⇒ **Звучен излез** ⇒ **Лизгачки звучник** изберете **'Отвори кога телевизорот е вклучен'** и притиснете го копчето за **НАПОЈУВАЊЕ**.

⚠ ВНИМАНИЕ

- Кога лизгачки звучник е во движење (кога телевизорот се вклучува/исклучува), внимавајте децата да не ги ставаат рацете во близина на работниот дел од звучникот (во долниот дел од телевизорот) и да не лазат во просторот под телевизорот.
- Поради работењето на звучникот, рацете може да им се фатат и да се повредат.

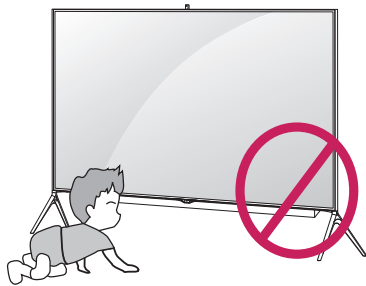

- Немојте да чувате предмети под телевизорот.
- Ова може да предизвика проблем во работниот дел од звучникот.

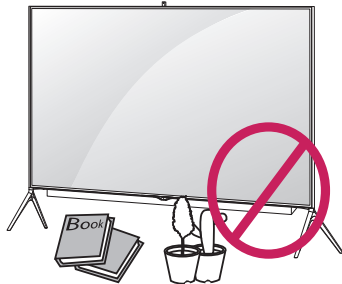
**Користење на вградената камера**

(Само UB98**)

Со помош на вградената камера на телевизорот можете да остварувате Skype видео повици или да ја користите функцијата за препознавање на движењето. Овој телевизор не поддржува користење на надворешна камера.

⚠ ЗАБЕЛЕШКА

- Пред користењето на вградената камера, треба да бидете свесни за фактот дека вие сте законски одговорни за употребата или злоупотребата на камерата според одредбите на релевантните национални закони, вклучувајќи го тука и кривичниот закон.
- Во релевантните закони се вбројува и Законот за заштита на личните информации, со кој се пропишува обработката и пренесувањето на личните информации, како и законот со кој се пропишува надзорот со камери на работното место и други локации.
- При користење на вградената камера, избегнувајте спорни, незаконски или неморални ситуации. Освен на јавни места или јавни настани, може да биде потребно одобение за да се фотографира некое лице. Препорачуваме избегнување на следните ситуации :
 - (1) Користење на камерата на места каде обично е забрането користење на камери, како тоалети, соблекувални, гардероби и безбедносни простории.
 - (2) Користење на камерата на начин со кој се прекршува приватноста.
 - (3) Користење на камерата на начин со кој се прекршуваат релевантните прописи или закони.

Подготовка на вградената камера

(Оваа функција не е достапна за сите модели.)

- 1 Повлечете го нагоре лизгачот на задната страна од телевизорот.

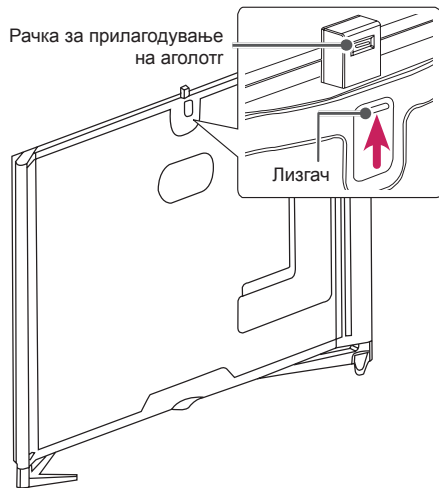

ЗАБЕЛЕШКА

- Пред употребата на вградената камера отстранете го заштитниот слој.

МАКЕДОНСКИ

- 2 Можете да го прилагодувате аголот на камерата со помош на рачката за прилагодување на агол на задната страна од вградената камера.

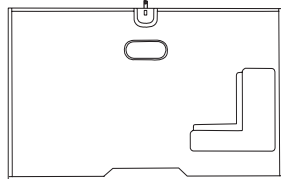
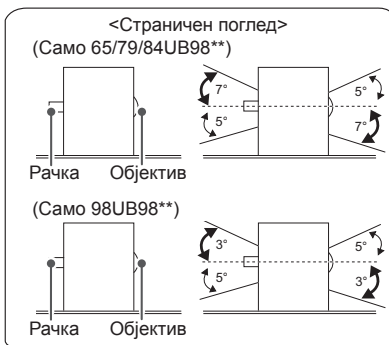

- 3 Спуштете ја надолу вградената камера кога не ја користите.

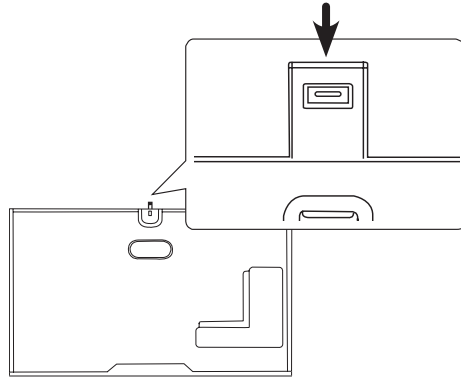

Имиња на деловите на вградената камера

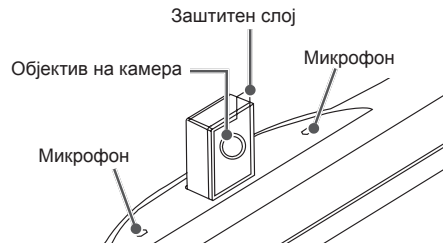

Проверка на опсегот на снимање на камерата

- 1 Притиснете го копчето (Почетна страница) за да пристапите до Почетна страница менито.
- 2 Изберете Камера и потоа притиснете го Тркалце (ОК).

ЗАБЕЛЕШКА

- Оптималната оддалеченост од камерата за користење на функцијата за препознавање на движењето изнесува помеѓу 1,5 и 4,5 m.

ДАЛЕЧИСКИ УПРАВУВАЧ

Описот во ова упатство се базира на копчињата од далечинскиот управувач.

Ве молиме внимателно прочитајте го ова упатство и користете го телевизорот на правилен начин.

За да ги замените батериите, отворете го капакот на батериите, заменете ги батериите (1,5 V AAA) внимавајќи да се совпаднаат (+) и (-) краевите со внатрешните ознаки и затворете го капакот на батериите.

За да ги извадите батериите, извршете ги чекорите за инсталирање во обратен редослед.

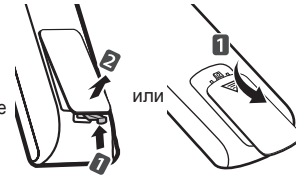

ВНИМАНИЕ

- Немојте да комбинирате стари и нови батерии, бидејќи тоа може да го оштети далечинскиот управувач.
- Далечинскиот управувач не е вклучен во сите продажби на пазарот.

Внимавајте да го насочувате далечинскиот управувач кон сензорот за далечинско управување на телевизорот. (Во зависност од моделот)

	<p>⏻ (НАПОЈУВАЊЕ) Вклучување или исклучување на телевизорот.</p> <p>➡ INPUT Промена на изворот на влезен сигнал.</p> <p>Q. MENU Пристап до брзите менија.</p> <p>SETTINGS Пристап до главните менија.</p> <p>INFO ⓘ Преглед на информациите за тековната програма и сликата.</p> <p>📖 (Упатство за користење) Приказ на упатството за користење.</p>
	<p>GUIDE Го прикажува водичот за програми.</p> <p>⏪ (Празно место) Вметнување на празно место на екранската тастатура.</p> <p>Q.VIEW RВраќање на претходно гледаната програма.</p> <p>FAV Пристап до вашата листа на омилени канали.</p> <p>3D Се користи за гледање на 3D видео. (Во зависност од моделот)</p> <p>MUTE 🔊 Исклучување на сите звуци.</p> <p>+ 🔊 - Прилагодување на јачината на звукот.</p> <p>^ P v Движење низ зачуваните програми или канали.</p> <p>← PAGE → Преминување на претходниот или наредниот екран.</p>
	<p>RECENT Приказ на претходната историја.</p> <p>🏠 SMART Пристап до менито за Почетна страница почеток.</p> <p>📱 MY APPS Се прикажува листата на апликации.</p> <p>Копчиња за навигација (горе/долу/лево/десно) Движење низ менијата или опциите.</p> <p>OK Ⓞ Избирање на менијата или опциите и потврдување на вашиот внес.</p> <p>↶ BACK Враќање на претходното живо.</p> <p>LIVE MENU Приказ на листите Препорачано, Програма, Пребарување и Снимено.</p> <p>EXIT Ги брише приказите на екранот и враќа на гледање телевизија.</p>
	<p>1 Копчиња во боја Пристап до специјалните функции во некои менија.</p> <p>(●): Црвена, (●●): Зелена, (●●●): Жолта, (●●●●): Сина)</p> <p>2 ТЕЛЕТЕКСТ КОПЧИЊА Овие копчиња се користат за телетекст.</p> <p>APP/* Избор на извор од MHP TV мени. (Само за Италија) (Во зависност од моделот)</p> <p>LIVE TV Враќање на телевизија во живо.</p> <p>Контролни копчиња (■, ▶, , ◀, ▶▶) Контрола врз Премиум содржините, Time Machine^{Ready} или SmartShare менијата или врз уредите компатибилни со SIMPLINK (USB или SIMPLINK или Time Machine^{Ready}).</p> <p>REC/* апочнување со снимање и приказ на мени за снимање. (само за подели со поддршка за Time Machine^{Ready})</p> <p>SUBTITLE Го повикува претпочитаниот титл во дигитален режим.</p> <p>AD Со притиснување на копчето AD ќе се овозможи функцијата за видео/аудио опис.</p> <p>TV/RAD Избор на радио, телевизиски и DTV програми.</p>

(Во зависност од моделот)



1 (НАПОЈУВАЊЕ) Вклучување или исклучување на телевизорот.
TV/RAD Избор на радио, телевизиски и DTV програми.
INPUT Промена на изворот на влезен сигнал.
SETTINGS Пристап до главните менија.
Q. MENU Пристап до брзите менија.
INFO Преглед на информациите за тековната програма и сликата.
SUBTITLE Го повикува претпочитаниот титл во дигитален режим.

GUIDE Го прикажува водичот за програми.
(Празно место) Вметнување на празно место на екранската тастатура.
Q.VIEW Враќање на претходно гледаната програма.

FAV Пристап до вашата листа на омилените канали.
3D Се користи за гледање на 3D видео. (Во зависност од моделот)
MUTE Исклучување на сите звуци.
+ / - Прилагодување на јачината на звукот.
^ P v Движење низ зачуваните програми или канали.
^ PAGE v Преминување на претходниот или наредниот екран.

RECENT Приказ на претходната историја.
SMART Пристап до менијата за Почетна страница почеток.
LIVE MENU Приказ на листите Препорачано, Програма, Пребарување и Снимено.

1 **ТЕЛЕТЕКСТ КОПЧИЊА** Овие копчиња се користат за телетекст.
Копчиња за навигација (горе/долу/лево/десно) Движење низ менијата или опциите.
OK Избирање на менијата или опциите и потврдување на вашиот внес.
BACK Враќање на претходното ниво.
EXIT Ги брише приказите на екранот и враќа на гледање телевизија.

2 **AD** Со притиснување на копчето AD ќе се овозможи функцијата за видео/аудио опис.
REC/* апочнување со снимање и приказ на мени за снимање. (само за модели со поддршка за Time Machine^{Ready})
Контролни копчиња (■, ►, II, ◀, ▶) Контрола врз Премиум содржините, Time Machine^{Ready} или SmartShare менијата или врз уредите компатибилни со SIMPLINK (USB или SIMPLINK или Time Machine^{Ready}).
2 **Копчиња во боја** Пристап до специјалните функции во некои менија.
 (●): Црвена, (●●): Зелена, (●●●): Жолта, (●●●●): Сина

ФУНКЦИИ НА МАГИЧНИОТ ДАЛЕЧИНСКИ УПРАВУВАЧ

Кога ќе се прикаже пораката “Батеријата на магичниот далечински управувач е слаба. Променете ја батеријата.”, заменете ја батеријата.

За да ги замените батериите, отворете го капакот на батериите, заменете ги батериите (1,5 V AA) внимавајќи да се совпаднат (+) и (-) краевите со внатрешните ознаки и затворете го капакот на батериите. Внимавајте да го насочувате далечинскиот управувач кон сензорот за далечинско управување на телевизорот.

За да ги извадите батериите, извршете ги чекорите за инсталирање во обратен редослед.

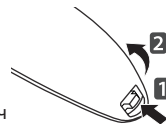

⚠ ВНИМАНИЕ

- Немојте да комбинирате стари и нови батерии, бидејќи тоа може да го оштети далечинскиот управувач.

(Само UB85**, UB93**, UB95**, UB98**, UC97**)

⏻ (ВКЛУЧУВАЊЕ)
Вклучување или исклучување на телевизорот.

Копчиња за навигација (горе/долу/лево/десно)
Притиснувајте ги копчињата за горе, долу, лево или десно за да се движите низ мениот. Ако ги притиснете копчињата \triangle ∇ \triangleleft \triangleright додека се користи покажувачот, покажувачот ќе исчезне од екранот и магичниот далечински управувач ќе работи како обичен далечински управувач. За повторно прикажување на покажувачот на екранот, затресете го магичниот далечински управувач налево и надесно.

⏹ (Тркалце (ОК))
Притиснете на средината на тркалцето за да изберете мени. Можете да менувате програми со помош на тркалцето.

Копчиња во боја
Пристап до специјалните функции во некои менија.
(\bullet Црвена, \bullet Зелено, \bullet Жолто, \bullet Сино)

⊕ ⊖
Прилагодување на јачината на звукот.

⏪ (НАЗАД)
Враќање на претходниот екран.

🏠 (Почетна страница)
Пристап до мениот за Почетна страница почеток.

📡 (ИЗЛЕЗ до LIVE)
Префрлување помеѓу емитување (антена) и различни влезови.

🗣 (Препознавање на говор)

⬆ ⬇ ⬅
Движење низ зачуваните програми или канали.

1 2 3 / INPUT
Приказ на Далечинскиот управувач на екран.
* Пристап до мениот за Универзална контрола. (Во зависност од моделот)
* Со притиснување и задржување на копчето **1 2 3 / INPUT** ќе се прикаже мени за избор на надворешен уред кој е поврзан на телевизорот.

3D
Се користи за гледање на 3D видео. (Во зависност од моделот)

🔇 (ИСКЛУЧИ ЗВУК)
Исклучување на сите звуци.
* Со притиснување и задржување на копчето **🔇** ќе се овозможи функцијата за видео/аудио опис.

Препознавање на говор

За користење на функцијата за препознавање на говор потребно е мрежно поврзување.

1. Притиснете го копчето за Препознавање на говор.
2. Кога на левата страна од екранот ќе се прикаже прозорецот за приказ на глас, изговорете што сакате.
 - Препознавањето на говор може да не биде успешно ако зборувате премногу брзо или бавно.
 - Далечинскиот управувач за магично движење немојте да го користите подалеку од 10 см од вашето лице.
 - Стапката на препознавање може да се разликува во зависност од карактеристиките на корисникот (глас, изговор, интонација и брзина) и опкружувањето (шум и јачина на звук на телевизор).

Регистрирање на магичниот далечински управувач

Како да го регистрирате далечинскиот управувач за магично движење



(Тркалце)

За да го користите магичниот далечински управувач, прво впарете го со вашиот телевизор.

- 1 Ставете ги батериите во магичниот далечински управувач и вклучете го телевизорот.
- 2 Насочете го магичниот далечински управувач кон телевизорот и притиснете го **Тркалце (ОК)** на далечинскиот управувач.

* Доколку телевизорот не успее да го регистрира магичниот далечински управувач, обидете се повторно откако ќе го исклучите и повторно ќе го вклучите телевизорот.

Како да го deregистрате далечинскиот управувач за магично движење



(НАЗАД)



(Почетна страница)

Истовремено притиснете ги копчињата **НАЗАД** и **Почетна страница**, во траење од пет секунди, за да се ресетира Далечинскиот управувач за магично движење.

* Со притиснување и задржување на копчето **ИЗЛЕЗ до LIVE** ќе можете истовремено да го откажете и пререгистрате Далечинскиот управувач за магично движење.

Како да го користите магичниот далечински управувач

- Малку протресете го магичниот далечински управувач надесно или налево, или притиснете ги копчињата **Почетна страница**, **INPUT** **3D** за да се прикаже покажувачот на екранот. (Кај одредени TV модели, покажувачот ќе се појави кога ќе го завртите тркалцето.)
- Ако покажувачот не се користи одредено време или магичниот далечински управувач се постави на рамна подлога, покажувачот ќе исчезне.
- Ако покажувачот не функционира рамномерно, тогаш можете да го ресетираете покажувачот со тоа што ќе го поместите до работ на екранот.
- Магичниот далечински управувач ги празни батериите побрзо отколку обичен далечински управувач заради дополнителните функции.

Мерки на претпазливост при користење на магичниот далечински управувач

- Далечинскиот управувач користете го во рамките на максималната далечина за комуникација (10 m). Користењето на далечинскиот управувач над оваа далечина, или во случај кога некој предмет пречи, може да предизвика неуспешна комуникација.
- Неуспешна комуникација може да настане заради одредени уреди во близина. Електричните уреди како микробранова печка или безжичен LAN производ може да предизвикаат пречки, бидејќи го користат истиот пропусен опсег (2,4 GHz) како магичниот далечински управувач.
- Магичниот далечински управувач може да се оштети или да функционира неисправно ако се испушти или биде изложен на посилен удар.
- Кога го употребувате магичниот далечински управувач, внимавајте да не го удриете во мебел или во други луѓе.
- Производителот и инсталатерот не може да обезбедат услуги поврзани со човековата безбедност заради можноста од појава на пречки од електромагнетни бранови кај безжичниот уред.
- Се препорачува пристапната точка (AP) да биде поставена подалеку од 1 m од телевизорот. Ако пристапната точка е поблиску од 1 m, магичниот далечински управувач може да не функционира како што се очекува заради пречки на фреквенциите.

УПОТРЕБА НА УПАТСТВОТО ЗА КОРИСТЕЊЕ ОДРЖУВАЊЕ

Упатството за користење ви нуди полесен пристап до деталните информации за телевизорот.

- 1 Притиснете го копчето  (Почетна страница) за да пристапите до Почетна страница мениот.
- 2 Изберете Упатство за користење и притиснете го  Тргалце (ОК).

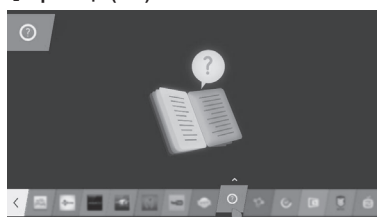

ЗАБЕЛЕШКА

- До упатството за користење исто така можете да пристапите и со притиснување на  (Упатство за користење) на далечинскиот управувач. (Во зависност од моделот)

МАКЕДОНСКИ

Чистење на телевизорот

Редовно вршете чистење на вашиот телевизор за да добиете најдобри перформанси и да го продолжите работниот век.

ВНИМАНИЕ

- Прво, не заборавајте да го исклучите напојувањето и да го откачите кабелот за напојување и сите други кабли.
- Кога телевизорот треба да биде оставен без надзор или нема да се користи подолго време, откачете го кабелот за напојување од ѕидниот штекер за да спречите можно оштетување од гром или струјни удари.

Екран, рамка, куќиште и држач

- За да извршите отстранување на прав и мали нечистотии, избришете ја површината со сува чиста и мека ткаенина.
- За да извршите отстранување на поголеми нечистотии, избришете ја површината со мека ткаенина натопена во чиста вода или разреден мек детергент. Веднаш потоа пребришете со сува ткаенина.

ВНИМАНИЕ

- Избегнувајте секако допирање на екранот, бидејќи тоа може да резултира во оштетување на екранот.
- Немојте да ја триете или удирате површината на екранот со вашите нокти или остри предмети, бидејќи тоа може да предизвика гребене на екранот и избличување на сликата.
- Немојте да користите какви било хемиски средства бидејќи тие може да го оштетат производот.
- Немојте да прскате течност на површината. Доколку во телевизорот навлезе вода, може да дојде до пожар, електричен удар или неисправност.

Кабел за напојување

Редовно отстранувајте ја акумулираната прашина и нечистотиите од кабелот за напојување.

ОТСТРАНУВАЊЕ НА ПРОБЛЕМИ

Проблем	Решение
Не е можно управување на телевизорот со далечинскиот управувач.	<ul style="list-style-type: none"> Проверете го сензорот за далечинско управување на производот и обидете се повторно. Проверете дали помеѓу производот и далечинскиот управувач има некаква пречка. Проверете дали батериите сè уште работат и дали се правилно поставени (⊕ со ⊕, ⊖ со ⊖).
Нема приказ на слика и не се емитува звук.	<ul style="list-style-type: none"> Проверете дали производот е вклучен. Проверете дали кабелот за напојување е поврзан на ѕидниот штекер. Проверете дали има проблем со ѕидниот штекер преку поврзување на други уреди.
Телевизорот ненадејно се вклучува.	<ul style="list-style-type: none"> Проверете ги поставките за контрола на напојувањето. Напојувањето може да има прекин. Проверете дали функциите за Автом. мирување (Во зависност од моделот) / Тајмер за мирување / Време на искл. се активирани во поставките за ВРЕМЕ. Доколку нема влезен сигнал кога телевизорот е вклучен, телевизорот автоматски ќе се исклучи по 15 минути неактивност.
При поврзување со РС (HDMI / DVI), се прикажува 'Нема сигнал' или 'Неважечки формат'.	<ul style="list-style-type: none"> Исклучете/вклучете го телевизорот со помош на далечинскиот управувач. Повторно поврзете го HDMI кабелот. Рестартирајте го компјутерот додека телевизорот е вклучен.

СПЕЦИФИКАЦИИ

(Само UB85**, UB93**, UB95**, UC97**)

Спецификации на безжичен модул (LGSBW41)			
безжичен LAN		Bluetooth	
Стандард	IEEE 802.11a/b/g/n	Стандард	Bluetooth верзија 3.0
Фреквентен опсег	2400 до 2483,5 MHz 5150 до 5250 MHz 5725 до 5850 MHz (За земји кои не се во EУ)	Фреквентен опсег	2400 ~ 2483,5 MHz
Излезна моќност (Макс.)	802.11a: 13 dBm 802.11b: 15 dBm 802.11g: 14 dBm 802.11n - 2.4GHz: 16 dBm 802.11n - 5GHz: 16 dBm	Излезна моќност (Макс.)	10 dBm или пониско
<ul style="list-style-type: none"> Бидејќи фреквентниот канал кој се користи во земјата може да се разликува, корисникот не може да ја промени или прилагоди работната фреквенција и овој производ е поставен според регионалната табела фреквенции. Уредот треба да биде инсталиран и управуван на минимално растојание од 20 см помеѓу уредот и телото. Оваа фраза е во врска со општата одредба за водење сметка за корисничкото опкружување. 			
<h1>CE 0197 Ⓢ</h1>			

МАКЕДОНСКИ

(Само UB98**)

Спецификации на мод ул за безжичен LAN (LGSWF41)	
Стандард	IEEE 802.11a/b/g/n/ac
Фреквентен опсег	2400 до 2483,5 MHz 5150 до 5250 MHz 5725 до 5850 MHz (За земји кои не се во ЕУ)
Излезна моќност (Макс.)	802.11a: 14.5 dBm 802.11b: 16 dBm 802.11g: 13.5 dBm 802.11n - 2.4GHz: 14 dBm 802.11n - 5GHz: 15.5 dBm 802.11ac - 5GHz : 16 dBm
<ul style="list-style-type: none"> • Бидејќи фреквентниот канал кој се користи во земјата може да се разликува, корисникот не може да ја промени или прилагоди работната фреквенција и овој производ е поставен според регионалната табела фреквенции. • Уредот треба да биде инсталиран и управуван на минимално растојание од 20 см помеѓу уредот и телото. Оваа фраза е во врска со општата одредба за водење сметка за корисничкото опкружување. 	
CE 0197 	
Спецификации на Bluetooth модул (BM-LDS401)	
Стандард	Bluetooth верзија 3.0
Фреквентен опсег	2400 ~ 2483,5 MHz
Излезна моќност (Макс.)	10 dBm или пониско



РУКОВОДСТВО ПОЛЬЗОВАТЕЛЯ LED TV*

* В LED-телевизоре LG установлен ЖК-дисплей со светодиодной подсветкой.

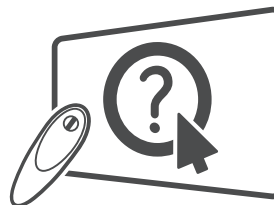

Кликните по Руководству пользователя в ТВ!

Перед началом эксплуатации устройства внимательно прочтите настоящее руководство и сохраните его для будущего использования.



www.lg.com

СОДЕРЖАНИЕ

3 ЛИЦЕНЗИИ

3 ПРЕДУПРЕЖДЕНИЕ О ПРОГРАММНОМ ОБЕСПЕЧЕНИИ С ОТКРЫТЫМ ИСХОДНЫМ КОДОМ

3 НАСТРОЙКА ВНЕШНЕГО УСТРОЙСТВА УПРАВЛЕНИЯ

4 ПРАВИЛА ПО ТЕХНИКЕ БЕЗОПАСНОСТИ

- 11 - Просмотр 3D-изображения (только для моделей с поддержкой 3D)

13 УСТАНОВКА

13 СБОРКА И ПОДГОТОВКА К РАБОТЕ

- 13 Распаковка
17 Принадлежности, приобретаемые отдельно
18 Элементы и кнопки
20 - Использование кнопки-джойстика
21 Поднятие и перемещение телевизора
21 Установка на столе
23 Крепление на стене
24 Выдвижной динамик
25 Использование встроенной камеры
26 - Подготовка встроенной камеры
26 - Описание компонентов встроенной камеры
26 - Проверка диапазона съемки камеры

27 ПУЛЬТ ДИСТАНЦИОННОГО УПРАВЛЕНИЯ (ПУЛЬТ ДУ)

29 УСЛОВИЯ ИСПОЛЬЗОВАНИЯ ПУЛЬТА ДУ MAGIC

- 30 Регистрация пульта ДУ Magic
30 Использование пульта ДУ Magic
31 При использовании пульта ДУ Magic

32 ИСПОЛЬЗОВАНИЕ РУКОВОДСТВА ПОЛЬЗОВАТЕЛЯ

32 ОБСЛУЖИВАНИЕ

- 32 Очистка телевизора
32 - Экран, панель, корпус и основание
32 - Кабель питания

33 УСТРАНЕНИЕ НЕИСПРАВНОСТЕЙ

33 ТЕХНИЧЕСКИЕ ХАРАКТЕРИСТИКИ



ПРЕДУПРЕЖДЕНИЕ!

- Несоблюдение указанных мер предосторожности может привести к серьезной травме, несчастному случаю или смертельному исходу.



ВНИМАНИЕ!

- Несоблюдение указанных мер предосторожности может привести к легкой травме или повреждению устройства.



ПРИМЕЧАНИЕ

- Примечание помогает понять безопасный способ использования устройства и следовать ему. Пожалуйста, внимательно прочитайте это примечание, прежде чем использовать устройство.

ЛИЦЕНЗИИ

Поддерживаемые лицензии могут отличаться в зависимости от модели. Дополнительная информация о лицензиях находится по адресу www.lg.com.



ПРЕДУПРЕЖДЕНИЕ О ПРОГРАММНОМ ОБЕСПЕЧЕНИИ С ОТКРЫТЫМ ИСХОДНЫМ КОДОМ

Для получения исходного кода по условиям лицензий GPL, LGPL, MPL и других лицензий с открытым исходным кодом, который содержится в данном продукте, посетите веб-сайт: <http://opensource.lge.com>. Кроме исходного кода, для загрузки доступны все соответствующие условия лицензии, отказ от гарантий и уведомления об авторских правах.

LG Electronics также предоставляет исходный код на компакт-диске за плату, которая покрывает стоимость выполнения этой рассылки (в частности, стоимость медианосителя, пересылки и обработки) посредством запросов в LG Electronics по адресу: opensource@lge.com. Данное предложение действительно в течение трех (3) лет с даты приобретения изделия.

НАСТРОЙКА ВНЕШНЕГО УСТРОЙСТВА УПРАВЛЕНИЯ

Чтобы получить информацию о настройке внешнего устройства управления, посетите сайт www.lg.com

ПРАВИЛА ПО ТЕХНИКЕ БЕЗОПАСНОСТИ



Прежде чем пользоваться устройством, внимательно прочитайте эти инструкции по технике безопасности.



ПРЕДУПРЕЖДЕНИЕ!



- Не размещайте телевизор и пульт ДУ в следующих местах:
 - под воздействием прямых солнечных лучей;
 - в местах с повышенной влажностью, например, в ванной комнате;
 - вблизи источников тепла, например, печей, обогревателей и др.;
 - вблизи кухонных столов или увлажнителей, где на них легко может попасть пар или масло;
 - в местах, не защищенных от дождя или ветра;
 - вблизи сосудов с водой, например, ваз.

Несоблюдение указанных мер предосторожности может привести к возгоранию, поражению электрическим током, неисправности или деформации устройства.



- Не размещайте устройство в местах, где оно может подвергнуться воздействию пыли. Это может привести к пожару.



- Сетевая вилка служит для отключения устройства. Вилка должна оставаться исправной.



- Не прикасайтесь к вилке мокрыми руками. Кроме того, если шнур влажный или покрыт пылью, как следует просушите вилку или сотрите со шнура пыль. Избыточная влага может привести к поражению электрическим током.



- Розетка, к которой подключается устройство, должна быть заземлена (кроме незаземляемых устройств). Иначе возможно поражение электрическим током или иная травма.



- Плотно вставляйте кабель питания в разъем. Если кабель питания вставлен неплотно, может возникнуть пожар.



- Кабель питания не должен соприкасаться с такими предметами, как нагреватели. Это может привести к пожару или поражению электрическим током.



- Не следует ставить тяжелые предметы или сам телевизор на шнур питания. Это может привести к пожару или поражению электрическим током.



- Во избежание попадания дождевой воды по антенному кабелю, его следует вводить снаружи здания в помещение снизу вверх. Попадание воды внутрь устройства может привести к его повреждению и поражению электрическим током.



- При монтаже телевизора на стену следует убедиться, что телевизор не висит на кабеле питания и сигнальных кабелях. Это может стать причиной пожара или поражения электрическим током.

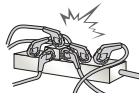

- Не подключайте слишком много электрических устройств к одной розетке. Это может привести к возгоранию по причине перегрева.



- При подключении внешних устройств следите за тем, чтобы телевизор не упал или не опрокинулся. Это может привести к нанесению вам травмы или повреждению телевизора.



- Держите влагонепроницаемый упаковочный материал и виниловую упаковку в месте, недоступном для детей. Влагопоглощающий материал может нанести вред при проглатывании. При случайном попадании материала внутрь следует вызвать у пострадавшего рвоту и обратиться в ближайшее медучреждение. Кроме того, виниловая упаковка может привести к удушью. Держите ее в недоступном для детей месте.



- Не разрешайте детям забираться или держаться за телевизор. Телевизор может упасть, что может привести к тяжелым травмам.



- Утилизируйте использованные батареи должным образом и следите за тем, чтобы дети не проглотили их. Если это произошло, немедленно обратитесь за медицинской помощью.



- Когда кабель питания вставлен в розетку, не вставляйте проводник (например, металлическую спицу) в другой конец кабеля. Кроме того, не прикасайтесь к другому концу кабеля питания, когда кабель вставлен в розетку. Возможно поражение электрическим током. (в зависимости от модели)



- Не размещайте и не храните горючие вещества около устройства. Из-за неосторожного обращения с горючими веществами может возникнуть взрыв или пожар.



- Не роняйте внутрь устройства металлические предметы (монеты, заколки для волос, спицы, куски провода и т.п.), а также легковоспламеняющиеся предметы (например, бумагу или спички). Следует внимательно следить за детьми, когда они находятся вблизи устройства. Возможно поражение электрическим током, пожар или травмы. Если в устройство попал посторонний предмет, отсоедините кабель питания и обратитесь в сервисный центр.



- Не распыляйте воду на устройство и не очищайте его горючими веществами (бензин или растворитель). Возможно поражение электрическим током или пожар.



- Не допускайте ударов по устройству и попадания посторонних предметов внутрь устройства, не стучите по экрану. Несоблюдение этих мер предосторожности может привести к нанесению вам травмы или повреждению устройства.



- Не прикасайтесь к устройству или антенне во время грозы. Возможно поражение электрическим током.



- Не прикасайтесь к настенной розетке в случае утечки газа. Откройте окна и проветрите помещение. Искра может вызвать пожар, и вы можете получить ожог.



- Не следует самостоятельно разбирать, ремонтировать и модифицировать устройство. Возможно поражение электрическим током или пожар. Для проверки, калибровки или ремонта устройства обращайтесь в сервисный центр.



- Если произойдет что-либо из перечисленного, немедленно отключите устройство от электросети и обратитесь в сервисный центр:
 - Устройство было подвергнуто электрическому разряду.
 - Устройство было повреждено.
 - В устройство попали посторонние предметы.
 - Из устройства шел дым или странный запах.
 Это может привести к пожару или поражению электрическим током.



- Если вы не собираетесь пользоваться устройством в течение длительного времени, отсоедините от него кабель питания. Пыль может вызвать пожар, а в результате нарушения изоляции может произойти поражение электрическим током или пожар.



- На устройство не должны попадать капли жидкости или брызги. Нельзя также ставить на него предметы, наполненные жидкостью (например, вазы).

- Не устанавливайте это устройство на стену, где оно может быть подвергнуто воздействию масла или масляного тумана. Это может повредить устройство и привести к его падению.

ВНИМАНИЕ!



- Установите устройство в месте, где нет радиопомех.



- Следует обеспечить достаточное расстояние между наружной антенной и кабелем питания во избежание их соприкосновения даже в случае падения антенны. Это может привести к поражению электрическим током.

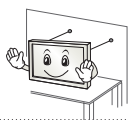

- Не устанавливайте устройство на неустойчивые полки или наклонные поверхности. Также следует избегать мест, где устройство подвергается вибрациям, или мест с неполной опорой. Несоблюдение указанных мер предосторожности может привести к тому, что устройство упадет или перевернется, что может повлечь за собой нанесение вам травмы или повреждение устройства.



- При установке телевизора на подставку нужно предпринять меры по предотвращению его опрокидывания. При несоблюдении указанных мер предосторожности устройство может упасть, что может привести к нанесению вам травмы.

- Если требуется закрепить устройство на стене, установите стандартное VESA-крепление для монтажа на стене (приобретается отдельно) на его задней панели. При установке устройства на стене с помощью настенного монтажного кронштейна (приобретается отдельно) надежно закрепите его во избежание падения устройства.

- Используйте только крепления / аксессуары, рекомендованные изготовителем.



- Для установки антенны обратитесь к квалифицированному специалисту. Самостоятельная установка может привести к пожару или поражению электрическим током.

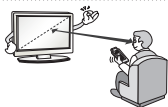

- При просмотре телевизора рекомендуется соблюдать расстояние, равное не менее 2—7 диагоналям экрана телевизора. Просмотр телевизора в течение длительного времени может привести к снижению остроты зрения.

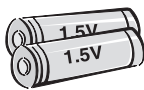

- Используйте только указанный тип батарей. Несоблюдение этого требования может привести к повреждению пульта ДУ.

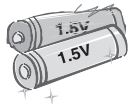

- Не используйте новые батареи вместе со старыми. Это может привести к перегреву и протечкам батарей.

- Элементы питания не должны подвергаться нагреву от прямых солнечных лучей, огня или электрических обогревателей.

- Не вставляйте неперезаряжаемые элементы питания в зарядное устройство.



- Между пультом ДУ и датчиком не должно быть никаких предметов.



- Сигнал от пульта ДУ может быть подавлен солнечным светом или другим источником яркого света. В этом случае в комнате следует сделать свет менее ярким.

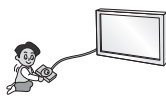

- При подключении внешних устройств, таких как игровые консоли, убедитесь в том, что подключаемые кабели имеют достаточную длину. Иначе устройство может упасть, что приведет к нанесению вам травмы или повреждению устройства.



- Не следует включать/выключать телевизор, подсоединяя или отсоединяя вилку от настенной розетки (не используйте вилку для включения). Это может стать причиной механического отказа или поражения электрическим током.

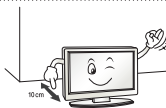

- Чтобы предотвратить перегрев устройства, следуйте следующим правилам:

- Расстояние между телевизором и стеной должно быть не менее 10 см.
- Не устанавливайте устройство в местах без вентиляции (например, на книжной полке или в серванте).
- Не устанавливайте устройство на ковер или подушку.
- Убедитесь в том, что вентиляционные отверстия не закрыты скатертью или шторой.

Иначе может произойти возгорание.

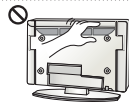

- Не прикасайтесь к вентиляционным отверстиям при просмотре телевизора в течение долгого времени, поскольку они могут сильно нагреться. Это не влияет на работу или производительность устройства.

- Периодически осматривайте кабель устройства и в случае видимого износа или повреждения выньте его из розетки и замените на кабель, рекомендованный авторизованным специалистом по обслуживанию.



- Не допускайте скопления пыли на контактах разъемов или на розетке. Это может привести к пожару.

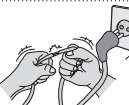

- Не допускайте физического или механического воздействия на шнур электропитания, а именно перекручивания, завязывания, перегибания шнура. Не зажимайте шнур дверью и не наступайте на него. Обращайте особое внимание на вилки, настенные розетки и точки соединения провода с устройством.



- Не нажимайте сильно на панель рукой или острым предметом (гвоздем, карандашом или ручкой). Не царапайте панель.



- Старайтесь не прикасаться к экрану и не держать на нем пальцы в течение продолжительного периода времени. Это может вызвать временные искажения изображения на экране.



- При чистке устройства и его компонентов сначала отсоедините вилку шнура питания от розетки, а затем протрите устройство мягкой тканью. Применение избыточных усилий может привести к появлению царапин или обесцвечиванию поверхности. Не распыляйте воду и не протирайте устройство мокрой тканью. Никогда не пользуйтесь очистителями для стекол, автомобильными или промышленными полиролями, абразивными средствами или воском, бензолом, спиртом и т. п., которые могут повредить устройство и его панель. Несоблюдение указанных мер предосторожности может привести к возгоранию, поражению электрическим током или повреждению устройства (деформации, коррозии или поломке).
- Если устройство подключено к розетке переменного тока, оно не отключается от источника питания переменного тока, даже при выключении с помощью переключателя питания.



- Отключая прибор от электрической розетки, беритесь рукой за вилку. Отсоединение проводов внутри кабеля может привести к возгоранию.



- При перемещении устройства сначала убедитесь в том, что оно отключено от сети. Затем отсоедините кабели питания, антенные кабели и остальные подключаемые кабели. Телевизор или кабель питания могут быть повреждены, что может создать опасность возгорания или поражения электрическим током.



- Перемещение или распаковку устройства следует производить двум людям, т.к. оно тяжелое. Иначе возможно получение травмы.



- Раз в год отдавайте устройство в сервисный центр для чистки его внутренних частей. Накопившаяся пыль может привести к механическому повреждению.



- Любое обслуживание должны производить квалифицированные специалисты. Обслуживание требуется, когда устройство было повреждено каким-либо образом (поврежден кабель питания или вилка, пролита жидкость, внутрь попал посторонний предмет, устройство пострадало от дождя или влаги, устройство не работает должным образом, или его уронили).



- Если устройство кажется холодным на ощупь, при его включении возможно небольшое мерцание. Это нормальное явление, с устройством все в порядке.



- ЖК-панель — это высокотехнологичное изделие с матрицей с разрешением от 2 до 6 миллионов пикселей. На панели могут появляться мелкие черные точки и/или яркие цветные точки (красные, синие или зеленые) размером 1 ppm. Это не является неисправностью и не влияет на производительность и надежность устройства. Эта проблема также встречается в сторонних продуктах и не является поводом для обмена или денежной компенсации.



- В зависимости от места просмотра (слева/справа/сверху/снизу) яркость и цветность панели может изменяться. Этот происходит ввиду особенностей строения панели. Это не связано с производительностью устройства и не является неисправностью.



- Отображение неподвижного изображения (например, логотипа вещаемого канала, экранного меню, сцены из видеоигры) в течение длительного времени может привести к повреждению экрана и появлению остаточного изображения. Настоящая гарантия на устройство не распространяется при появлении проблемы остаточного изображения. Не допускайте отображения статичного изображения в течение длительного времени (двух и более часов для ЖК-телевизоров, одного и более часов для плазменных телевизоров). Кроме того, остаточное изображение по краям экрана может появиться при просмотре изображения в формате 4:3 в течение длительного периода времени. Эта проблема также встречается в сторонних продуктах, и не является поводом для обмена или денежной компенсации.
- **Звук, издаваемые устройством**
Треск: треск, который можно услышать при просмотре или выключении телевизора, вызван тепловым сжатием пластика в результате изменения температуры и влажности. Данный шум является обычным явлением при использовании продуктов, подверженных температурной деформации. Гудение электрической цепи/жужжание панели: из высокоскоростной коммутационной схемы устройства может исходить тихий шум, образованный при прохождении большого тока, необходимого для работы устройства. Это зависит от устройства. Данный звук не влияет на работу и надежность продукта.
- Не используйте электроизделия высокого напряжения вблизи телевизора (например, электрическую мухобойку). В результате устройство может быть повреждено.

Просмотр 3D-изображения (только для моделей с поддержкой 3D)

ПРЕДУПРЕЖДЕНИЕ!

Условия просмотра

- Время просмотра
 - При просмотре 3D-изображения каждый час следует делать 5—15-минутные перерывы. Просмотр 3D-изображения в течение длительного времени может стать причиной головной боли, головокружения, усталости или дискомфорта.

Люди, подверженные припадкам от светового воздействия или имеющие хронические заболевания

- Некоторые зрители могут испытывать припадки или другие симптомы в результате воздействия импульсов света или определенного его сочетания в 3D-изображении.
- Не следует смотреть 3D-видео, если чувствуется тошнота, при беременности и / или хронических заболеваниях, таких как эпилепсия, расстройство сердечной деятельности или при проблемах с давлением и т.д.
- 3D-изображения не рекомендуются к просмотру людям со стереослепотой или стереоаномалиями. Может появиться двоение изображения или дискомфорт.
- В случае страбизма (косоглазие), амблиопии (пониженное зрение) или астигматизма могут возникнуть сложности в распознавании глубины, может быстро наступать усталость из-за двоения изображения. Рекомендуется делать более частые перерывы.
- Если зрение левым и правым глазом различается, то перед просмотром 3D-изображений следует пройти осмотр у окулиста.

Симптомы, при которых требуется прекратить просмотр 3D-изображения или сделать перерыв

- Не следует смотреть 3D-изображение при усталости от недостатка сна, переутомлении или опьянении.
- В этом случае следует прекратить просмотр 3D-изображения и отдохнуть, чтобы данные симптомы прошли.
 - Если симптомы сохраняются, то следует обратиться к врачу. Симптомы включают головную боль, боль в глазах, головокружение, тошноту, сердцебиение, расфокусировку изображения, дискомфорт, двоение изображения, зрительный дискомфорт и усталость.



ВНИМАНИЕ!

Условия просмотра

- Расстояние просмотра
 - При просмотре 3D-видео рекомендуется находиться на расстоянии не менее двух диагоналей экрана от телевизора. Если при просмотре 3D-видео вы чувствуете дискомфорт, отодвиньтесь от телевизора дальше.

Возраст зрителей

- Младенцы/дети
 - Просмотр 3D-изображений детьми до 6 лет запрещен.
 - Дети до 10 лет, поскольку их зрение развивается, имеют повышенную восприимчивость и перевозбуждаются (например, пытаются дотронуться до экрана или прыгнуть в него). Просмотр 3D-изображений детьми должен строго контролироваться.
 - У детей более выражена бинокулярная диспаратность 3D-изображений, чем у взрослых, поскольку расстояние между глазами у них меньше. Таким образом, одно и то же стереоизображение для них выглядит более глубоким, чем для взрослых.
- Подростки
 - Подростки до 19 лет могут иметь повышенную чувствительность из-за световой стимуляции 3D-изображения. Рекомендуем им воздерживаться от длительного просмотра 3D-изображений в состоянии усталости.
- Пожилые люди
 - Для пожилых людей стереозффект 3D-изображений может быть менее выражен, чем для молодых. Не следует располагаться к телевизору ближе, чем рекомендуется.

Меры предосторожности при использовании 3D-очков

- Убедитесь в том, что вы используете 3D-очки производства LG. Иначе качественное отображение 3D-видео может не обеспечиваться.
- Не используйте 3D-очки вместо очков для коррекции зрения, солнечных очков и защитных очков.
- Применение модифицированных 3D-очков может привести к напряжению зрения или искажению изображения.
- Не подвергайте 3D-очки воздействию чрезвычайно высоких или низких температур. Это может привести к их деформации.
- 3D-очки легко сломать или поцарапать. Используйте только чистую мягкую ткань для очистки линз. Не царапайте поверхность линз 3D-очков острыми предметами и не очищайте их химическими веществами.

! ПРИМЕЧАНИЕ

- Приведенное изображение может отличаться от вашего телевизора.
- Экранное меню вашего телевизора может незначительно отличаться от изображенного на рисунке.
- Доступные меню и параметры могут отличаться в зависимости от используемого источника входа или модели устройства.
- В дальнейшем этот телевизор может получить новые функции.
- Для снижения энергопотребления переключайте телевизор в режим ожидания. Если какое-то время телевизор не смотрят, следует выключить его, чтобы снизить потребление энергии.
- Энергопотребление во время использования может быть значительно снижено путем уменьшения яркости изображения. При этом будут снижены и эксплуатационные расходы.

УСТАНОВКА

- 1 Откройте упаковку и убедитесь в наличии полного комплекта аксессуаров.
- 2 Подсоедините подставку к телевизору.
- 3 Подключите внешнее устройство к телевизору.
- 4 Убедитесь в том, что сетевое подключение доступно.
Функции настройки сети можно использовать, только если сеть подключена.

* После приобретения, при первом включении нового телевизора, инициализация может занять около одной минуты.

СБОРКА И ПОДГОТОВКА К РАБОТЕ**Распаковка**

Комплект должен включать следующие элементы. В случае отсутствия аксессуаров обратитесь в магазин, в котором был куплен этот товар. Рисунки в инструкции могут отличаться от данного устройства и его элементов.

! ВНИМАНИЕ!

- Для обеспечения безопасности и продолжительного срока службы устройства не используйте детали, не одобренные изготовителем.
- Какие-либо повреждения или ущерб, вызванные использованием деталей не одобренных производителем, не являются гарантийным случаем.
- На экране некоторых моделей может быть тонкая пленка; не снимайте ее.

! ПРИМЕЧАНИЕ

- Комплектация вашего продукта может отличаться в зависимости от модели.
- Спецификации продуктов или содержание данного руководства может изменяться без предварительного уведомления ввиду модернизации функций продукта.
- Для оптимального соединения кабеля HDMI и USB-устройства должны иметь кайму толщиной не более 10 мм и шириной не более 18 мм. Используйте удлинитель с поддержкой USB 2.0, если кабель USB или флэш-накопитель USB не входит в порт USB на вашем телевизоре.

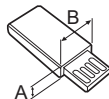
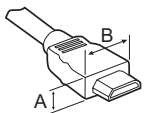

*A ≦ 10 мм

*B ≦ 18 мм

! ПРИМЕЧАНИЕ

Использование ферритового кольца (в зависимости от модели)

- Ферритовый сердечник используется для подавления электромагнитных помех сетевого шнура. Установите ферритовый сердечник рядом с телевизором, намотав сетевой кабель на ферритовый сердечник один раз.



[Вид ферритового сердечника в разрезе]

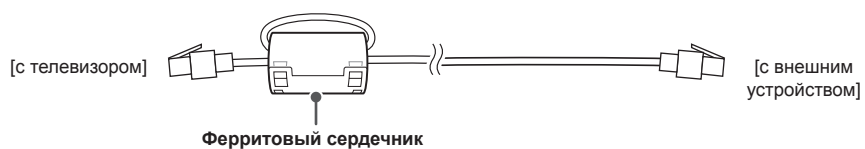

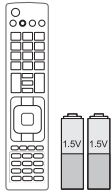

Пульт ДУ и батареи (AAA)
(в зависимости от модели)
Пульт ДУ может не входить в комплектацию в зависимости от страны.
(См. стр.27, 28)

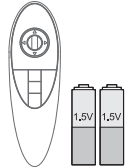

Пульт ДУ Magic, батареи (AA)
(Только для UB85**, UB93**, UB95**, UB98**, UC97**)
(См. стр.29)



Руководство пользователя



Tag on
(в зависимости от модели)

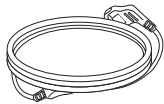

Кабель питания
(в зависимости от модели)

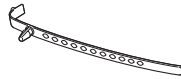

Держатель для кабеля
(в зависимости от модели)
(См. стр.А-8, А-9)



3D-очки
Количество 3D-очков может отличаться в зависимости от модели или страны.
(Только для UB85**, UB95**, UB98**, UC97**)

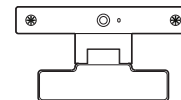

Камера для видеозвонков
(в зависимости от модели)

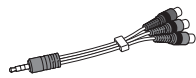

Компонентный переходной кабель
(См. стр.А-28)

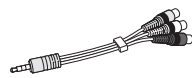

Композитный переходный кабель
(См. стр.А-28, А-31)



Переходной кабель SCART
(в зависимости от модели)
(См. стр.А-50)

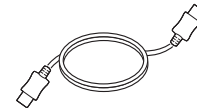

Кабель HDMI
(в зависимости от модели)
(См. стр.А-15)



Стойка / Основание
(Только для UB85**-ZA, UB93**, UB95**-ZA)
(См. стр.А-3)



Стойка / Основание
(Только для UB85**-ZD, UB95**-ZB)
(См. стр.А-4)

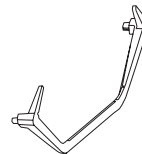

Основание
(Только для 65/79/84UB98**)
(См. стр.А-5)

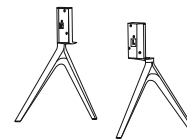

Основание
(Только для 98UB98**)
(См. стр. А-7)



Стойка / Основание
(Только для UC97**)
(См. стр. A-7, A-8)



Винты для подставки
8шт, M4 x L20
(Только для UB85**-ZA,
UB93**, UB95**-ZA)
4шт, M4 x L20
(Только для UB85**-ZD,
UB95**-ZB, UC97**)
(См. стр. A-3, A-4, A-8)



Винты для подставки
4шт, M4 x L10
(Только для UB85**-ZD,
UB95**-ZB,
UC97**)
(См. стр. A-4, A-7)



Винты для подставки
4шт, M6 x L47
(Только для 65UB98**)
(См. стр. A-5)



Винты для подставки
4шт, M6 x L52
(Только для 79/84UB98**)
(См. стр. A-5)

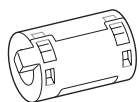

Ферритовый сердечник
(в зависимости от модели)

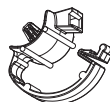

Кабельный органайзер
2шт
(Только для UB85**-ZA,
UB93**, UB95**-ZA)
(См. стр. A-8)

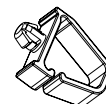

Кабельный органайзер
2шт
(Только для UB85**-ZD,
UB95**-ZB,
UC97**)
(См. стр. A-8, A-9)



Кабельный органайзер
1шт
(Только для 98UB98**)
(См. стр. A-9)

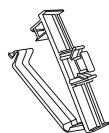

Кабельный органайзер
1шт
(Только для 98UB98**)
(См. стр. A-9)



Ключ
(Только для UB98**)
(См. стр. A-5, A-6, A-7)



Изолятор
4шт
(Только для 84UB98**)
(См. стр. A-5)



Внутренние прокладки для настенного крепления
4шт
(Только для UC97**)
(См. стр. 24)

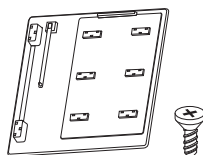

Крышка порта AV / Винт
1шт, M3 x L8
(Только для 98UB98**)
(См. стр. A-10)

Принадлежности, приобретаемые отдельно

Отдельные элементы каталога могут быть изменены или модифицированы без уведомления.
Для приобретения этих принадлежностей обратитесь к дилеру.
Данные устройства работают только с совместимыми моделями.

AG-F*DP**
Очки Dual Play

AG-F***
3D-очки

AN-MR500
Пульт ДУ Magic

AN-VC5**
Камера для видеозвонков

Саундбар LG

Tag on

Совместимость	UB85**, UB95**, UC97**	UB93**	UB98**
AG-F***DP Очки Dual Play	•		•
AG-F*** 3D-очки	•		•
AN-MR500 Пульт ДУ Magic	•	•	•
AN-VC5** Камера для видеозвонков	•	•	
Саундбар LG	•	•	•
Tag on	•	•	•

Название модели или ее конструкция может изменяться в зависимости от функциональных обновлений, решения производителя или от его политики.

Элементы и кнопки

Тип А : UB85**-ZA

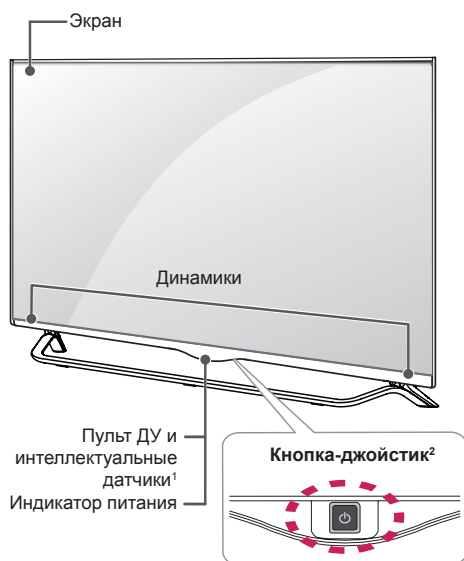

В Тип : UB85**-ZD

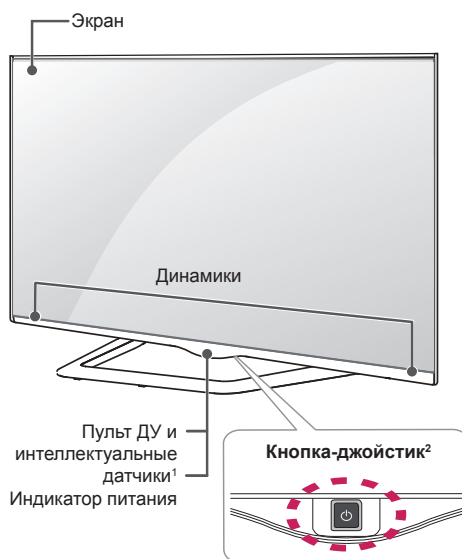

Тип С : UB93**, UB95**-ZA



Тип D : UB95**-ZB



Е Тип : 65/79UB98**

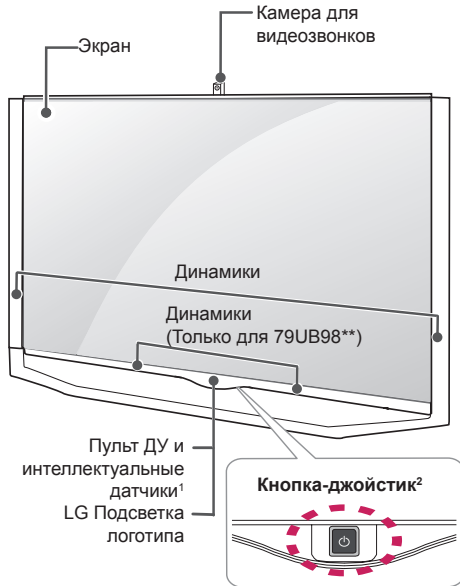

Ф Тип : 84UB98**

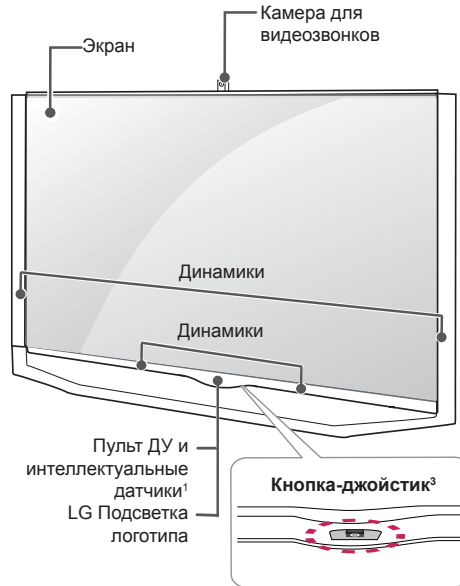

Г Тип : 98UB98**

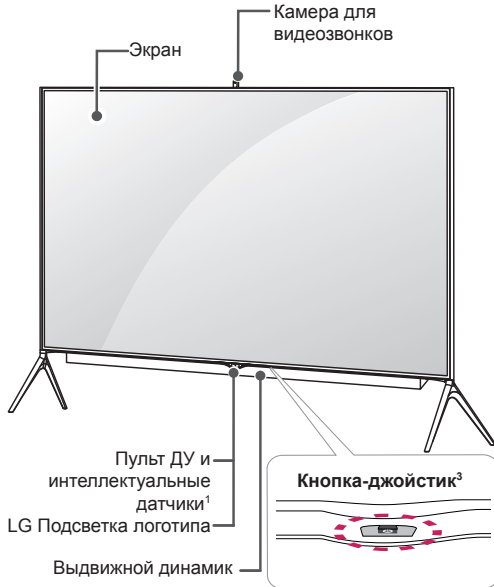

Н Тип : UC97**

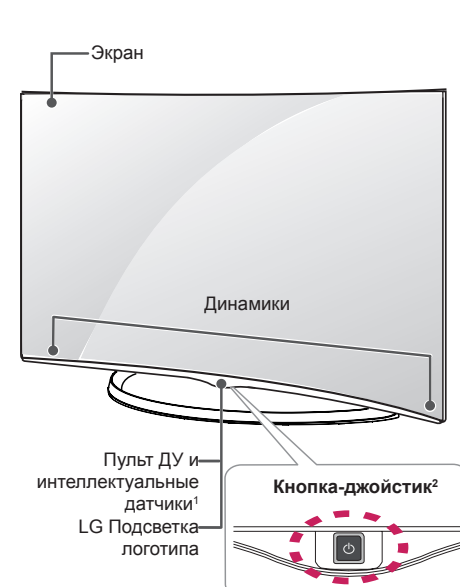

- 1 Индикатор питания - Интеллектуальный датчик: настройка качества изображения и яркости в зависимости от условий освещения.
- 2 Кнопка-джойстик - Данная кнопка расположена за экраном телевизора.
- 3 Кнопка-джойстик - Данная кнопка расположена под экраном телевизора.

! ПРИМЕЧАНИЕ

- Чтобы включить или выключить подсветку логотипа LG или индикатор питания, выберите **Общие** в главном меню. (в зависимости от модели)

Использование кнопки-джойстика

Возможность легко управлять функциями телевизора с помощью кнопки-джойстика, сдвигая ее вверх, вниз, влево или вправо.

Основные функции

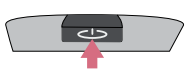
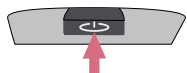
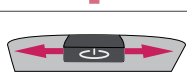
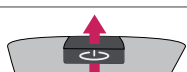
	Включение питания	Когда телевизор выключен, нажмите пальцем кнопку-джойстик один раз и отпустите ее.
	Выключение питания	Когда телевизор включен, нажмите и удерживайте пальцем кнопку-джойстик в течение нескольких секунд, затем отпустите ее.
	Управление громкостью	Сдвигая пальцем кнопку-джойстик влево или вправо, можно регулировать уровень громкости звука.
	Переключение ТВ каналов	Сдвигая пальцем кнопку-джойстик вверх или вниз, можно выбирать программы из списка сохраненных программ.





! ПРИМЕЧАНИЕ

- Сдвигая пальцем кнопку-джойстик вверх, вниз, влево или вправо, будьте внимательны и не нажимайте на кнопку. Если нажать кнопку-джойстик, невозможно будет выполнить настройку уровня громкости и сохранить программы.

Настройка меню

Когда телевизор включен, нажмите кнопку-джойстик один раз.

Можно настраивать элементы меню (⏻, ✕, 📺), сдвигая кнопку-джойстик влево или вправо.

		ТВ ВЫКЛ.	Выключение питания телевизора.
		ЗАКРЫТЬ	Закрытие окон просмотра на экране и возврат к просмотру ТВ.
		ВХОД	Изменение источника входного сигнала.

Поднятие и перемещение телевизора

Перед перемещением или поднятием телевизора ознакомьтесь со следующими инструкциями во избежание повреждения и для обеспечения безопасной транспортировки независимо от типа и размера телевизора.



ВНИМАНИЕ!

- Избегайте касания экрана, так как это может привести к его повреждению.

- Телевизор предпочтительно перемещать в оригинальной коробке или упаковочном материале.
- Перед перемещением или поднятием телевизора отключите кабель питания и все остальные кабели.
- Во избежание царапин, когда вы держите телевизор, экран должен быть направлен в сторону от вас.



- Крепко удерживайте верхнюю и нижнюю части корпуса телевизора. Не дотрагивайтесь до прозрачной части, динамика или области решетки динамика.

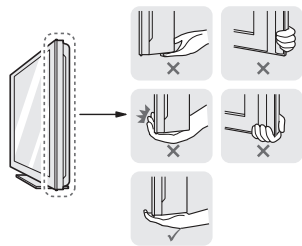

- Большой телевизор должны переносить не менее 2-х человек.
- При транспортировке телевизора в руках удерживайте его, как показано на следующем рисунке.

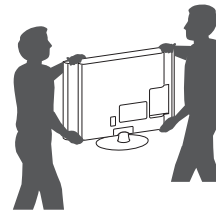

- При транспортировке не подвергайте телевизор тряске или избыточной вибрации.
- При транспортировке держите телевизор вертикально, не ставьте его на бок и не наклоняйте влево или вправо.
- Не оказывайте чрезмерного давления на каркас рамы, ведущего к ее сгибанию / деформации, так как это может привести к повреждению экрана.

Установка на столе

- 1 Поднимите и вертикально установите телевизор на столе.
 - Оставьте 10 см (минимум) зазор от стены для достаточной вентиляции.

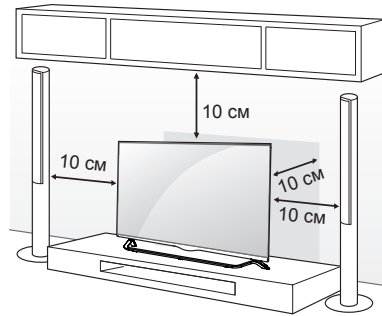

- 2 Подключите шнур питания к розетке.



ВНИМАНИЕ!

- Не размещайте телевизор вблизи источников тепла, так как это может привести к пожару или другим повреждениям.

Использование системы безопасности Kensington

(Этот компонент доступен не для всех моделей.)

- Приведенное изображение может отличаться от вашего телевизора.

Разъем системы безопасности Kensington находится на задней крышке телевизора. Дополнительная информация об установке и использовании приведена в руководстве к системе безопасности Kensington или на сайте <http://www.kensington.com>.

Продевание кабеля системы безопасности Kensington через телевизор и отверстие в столе.

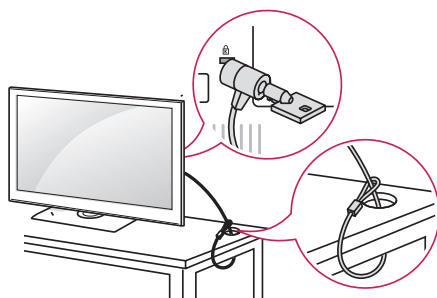

Закрепление телевизора на стене

(этот компонент доступен не для всех моделей.)

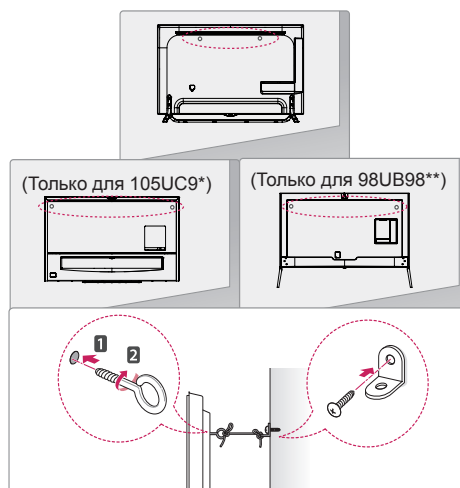

- 1 Вставьте и затяните болты с ушками или болты кронштейнов ТВ на задней панели телевизора.
 - Если в местах для болтов с ушками уже установлены другие болты, то сначала вывинтите их.
- 2 Закрепите кронштейны на стене с помощью болтов. Совместите кронштейн и болты с ушками на задней панели телевизора.
- 3 Крепким шнуром надежно привяжите болты с ушками к кронштейнам. Убедитесь в том, что шнур расположен горизонтально.

⚠ ВНИМАНИЕ!

- Следите за тем, чтобы дети не забирались и не висели на телевизоре.

! ПРИМЕЧАНИЕ

- Используйте платформу или шкаф достаточно большой и прочный, чтобы выдержать вес устройства.
- Кронштейны, винты и шнуры не входят в комплект поставки. Дополнительные аксессуары можно приобрести у местного дилера.

Крепление на стене

Осторожно прикрепите настенный кронштейн (приобретаемый отдельно) к задней части телевизора и прикрепите его к прочной стене перпендикулярно полу. Для монтажа телевизора на стены из других строительных материалов обращайтесь к квалифицированным специалистам. Компания LG рекомендует вызывать квалифицированного мастера для крепления телевизора к стене.

Рекомендуется использовать кронштейн для настенного крепления LG. Если вы не используете кронштейн для настенного крепления LG, рекомендуется использовать кронштейн для настенного крепления, который оставляет достаточно места за устройством для удобного подсоединения всех внешних устройств.

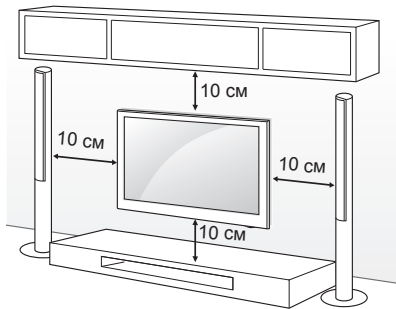

Убедитесь в том, что винты и настенный кронштейн отвечают стандартам VESA. В следующей таблице приведены стандартные габариты для комплектов настенного крепления.

Принадлежности, приобретаемые отдельно (Кронштейн для настенного крепления)

Модель	49/55UB85** 55UB95** 55UC97**	60UB85** 65UB93** 65UB95** 65UB98** 65UC97**
VESA (A x B)	400 x 400	400 x 400
Стандартный винт	M6	M6
Количество винтов	4	4
Кронштейн для настенного крепления	LSW440B MSW240	LSW440B

Модель	79/84UB98**
VESA (A x B)	600 x 400
Стандартный винт	M8
Количество винтов	4
Кронштейн для настенного крепления	LSW640B

Кронштейн для настенного крепления		
LSW440B	MSW240	LSW640B

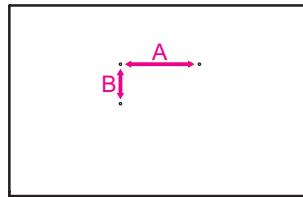

ВНИМАНИЕ!

- Перед перемещением и установкой телевизора отключите кабель питания. Несоблюдение этого правила может привести к поражению электрическим током.
- Установка телевизора на потолок или наклонную стену может привести к его падению и получению травмы. Следует использовать одобренный кронштейн LG для настенного крепления и обратиться к местному дилеру или квалифицированному специалисту. Использование настенного крепления от стороннего производителя не покрывается гарантией.
- Не заворачивайте винты с избыточной силой, т.к. это может привести к повреждению телевизора и потере гарантии.
- Следует использовать винты и настенные крепления, отвечающие стандарту VESA. Гарантия не распространяется на повреждения или травмы, полученные в результате неправильного использования или использования неправильных аксессуаров.

ПРИМЕЧАНИЕ

- Следует использовать винты, указанные в спецификации для винтов стандарта VESA.
- Комплект кронштейна для настенного крепления снабжается инструкцией по монтажу и необходимыми комплектующими.
- Настенный кронштейн является дополнительным аксессуаром. Дополнительные аксессуары можно приобрести у местного дилера.
- Длина винтов может зависеть от кронштейна для настенного крепления. Убедитесь в том, что винты имеют соответствующую длину.
- Дополнительная информация приведена в руководстве к кронштейну для настенного крепления.
- При креплении телевизора к кронштейну настенного крепления стороннего производителя вставьте внутренние втулки в отверстия для крепления телевизора к стене. Используйте внутренние прокладки для настенного крепления и винты для настенного крепления, поставляемые в комплекте с телевизором. (Только для UC97**)

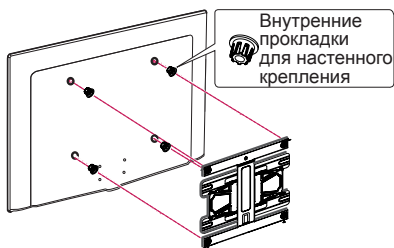
**Выдвижной динамик**

(Только для 98UB98**)



- 1 Когда телевизор включен, скрытые динамики выдвигаются из корпуса телевизора.
- 2 Перейдите к **Настройки** ⇒ **ЗВУК** ⇒ **Аудиовыход** ⇒ **Выдвижной динамик** для настройки выдвижных динамиков.
 - Не прилагайте излишних усилий к динамикам во время их работы, так как это может привести к их повреждению.
 - При просмотре телевизора убедитесь, что динамики находятся в **ВЫДВИНУТОМ** положении, так как в противном случае звук будет искаженным.
- 3 При перемещении телевизора убедитесь, что Выдвижной динамик находится в задвинутом положении. Если во время перемещения устройства Выдвижной динамик находится в выдвинутом положении, это может привести к повреждению динамиков и неполадкам в их работе.
 - Чтобы задвинуть Выдвижной динамик, перейдите в меню **ЗВУК** ⇒ **Настройки** ⇒ **ЗВУК** ⇒ **Аудиовыход** ⇒ **Выдвижной динамик**, выберите значение **“Выдвижение при включении телевизора.”** и нажмите кнопку ПИТАНИЯ.

⚠ ВНИМАНИЕ!

- В целях обеспечения безопасности не позволяйте детям прикасаться к работающей части выдвижного динамика (при включенном телевизоре и работающем динамике) и к нижней части телевизора возле динамика, а также заползать под телевизор.
- При несоблюдении правил техники безопасности работающий динамик может привести к травме.

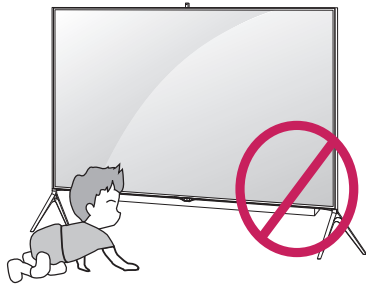

- Не храните вещи и другие принадлежности под телевизором.
- Это может привести к сложностям при работе с динамиком.

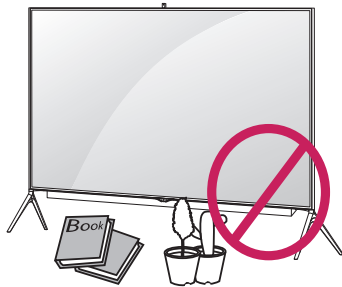
**Использование встроенной камеры**

(Только для UB98**)

С помощью встроенной камеры телевизора можно выполнять видеозвонки Skype или использовать функцию распознавания движения. Этот телевизор не поддерживает использование внешней камеры.

⚠ ПРИМЕЧАНИЕ

- Перед использованием встроенной камеры вы должны признать, что несете юридическую ответственность за использование или неправомерное использование камеры в соответствии с действующим местным законодательством, в том числе уголовным.
- Соответствующее законодательство включает Закон о защите персональных данных, который регулирует обработку и передачу личной информации, а также закон, который регулирует видеонаблюдение на рабочем месте и в других местах.
- При использовании встроенной камеры избегайте неоднозначных ситуаций, вступающих в противоречие с законами или нормами морали. В местах и на мероприятиях, которые не являются общественными, может потребоваться согласие на съемку. Советуем избегать следующих ситуаций :
 - (1) Использование камеры в местах, где это обычно запрещено, таких как уборные, раздевалки, примерочные и охраняемые зоны.
 - (2) Использование камеры в нарушение прав конфиденциальности.
 - (3) Использование камеры в нарушение соответствующих законов и правил.

Подготовка встроенной камеры

(этот компонент доступен не для всех моделей.)

- 1 Потяните вверх ползунок на задней панели телевизора.

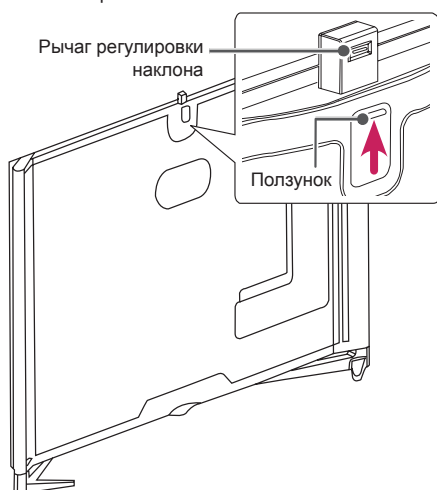

! ПРИМЕЧАНИЕ

- Перед использованием встроенной камеры удалите защитную пленку.

- 2 Настроить наклон камеры можно с помощью рычага регулировки наклона с обратной стороны встроенной камеры.

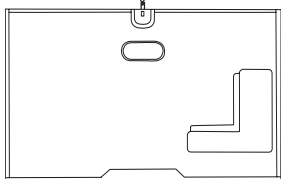
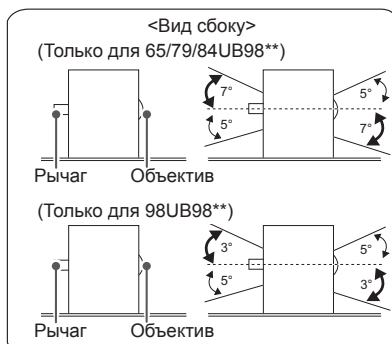

- 3 Нажав вниз, уберите встроенную камеру, когда она не используется.

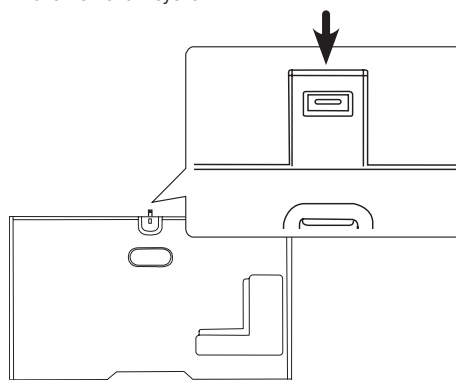

Описание компонентов встроенной камеры

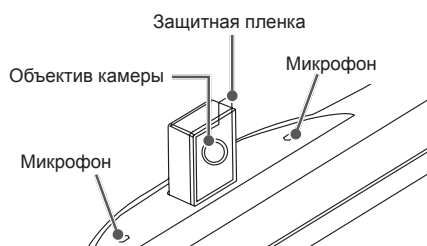

Проверка диапазона съемки камеры

- 1 Нажмите кнопку (Дома), чтобы зайти в меню Дома.
- 2 Выберите Камера и нажмите кнопку Колесико (ОК).

! ПРИМЕЧАНИЕ

- Оптимальным расстоянием до камеры для использования функции распознавания движения является от 1,5 до 4,5 м.

ПУЛЬТ ДИСТАНЦИОННОГО УПРАВЛЕНИЯ (ПУЛЬТ ДУ)

Описания в данном руководстве относятся к кнопкам на пульте ДУ.

Внимательно прочитайте настоящее руководство и правильно используйте телевизор.

Чтобы заменить батареи, откройте крышку батарейного отсека, замените батареи (1,5 В ААА) с учетом ⊕ и ⊖, указанных на наклейке в отсеке, и закройте крышку отсека.

Для извлечения батарей выполните действия по их установке в обратном порядке.

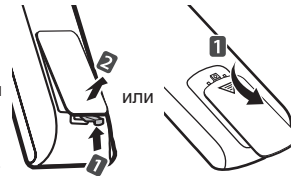

⚠ ВНИМАНИЕ!

- Не используйте новые батареи вместе со старыми, это может вызвать повреждение пульта ДУ.
- Комплектация различными пультами ДУ, в зависимости от модели и страны.

Направляйте пульт ДУ на телевизор.
(в зависимости от модели)

	<p>⏻ (ПИТАНИЕ) Включение и выключение телевизора.</p> <p>➔ INPUT Изменение источника входного сигнала.</p> <p>Q. MENU Доступ к быстрому меню.</p> <p>SETTINGS Доступ к главному меню настроек.</p> <p>INFO ⓘ Отображение информации о текущей программе или входе.</p> <p>📖 (Руководство пользователя) См. Руководство пользователя.</p>
	<p>GUIDE Отображение программы передач.</p> <p>␣ (Пробел) Ввод пробела на экранной клавиатуре.</p> <p>Q.VIEW Возврат к ранее просматриваемой программе.</p> <p>FAV Доступ к списку избранных каналов.</p> <p>3D Вкл./ Откл. 3D-режима. (в зависимости от модели)</p> <p>MUTE 🔊 Вкл./ Откл. звука.</p> <p>+ 🔊 - Настройка громкости.</p> <p>⤴ ⤵ Последовательное переключение каналов.</p> <p>⬅ PAGE ➡ Постраничное пролистывание списков.</p>
	<p>RECENT Отображение предыдущих действий.</p> <p>🏠 SMART Доступ к домашней панели SMART TV.</p> <p>📺 MY APPS Отображение списка приложений.</p> <p>Кнопки навигации(вверх/ вниз/ влево/ вправо) Последовательная навигация в меню в выбранном направлении (в зависимости от модели и страны).</p> <p>OK Ⓞ Выбор меню или параметров и подтверждение ввода.</p> <p>↶ BACK Возврат на предыдущий уровень меню.</p> <p>LIVE MENU Отображение списков Рекомендуемое, Каналы, Поиск и Записанные (в зависимости от модели и страны).</p> <p>EXIT Закрытие окон просмотра на экране и возврат к просмотру ТВ.</p>
	<p>1 Цветные клавиши Доступ к специальным функциям некоторых меню. (●): Красная, (●●): Зеленая, (●●●): Желтая, (●●●●): Синяя)</p>
	<p>2 Кнопки ТЕЛЕТЕКСТА Эти кнопки используются для работы с телетекстом.</p> <p>APP/* Выбор нужного источника в меню MHP телевизора. (Только для Италии) (в зависимости от модели)</p> <p>Кнопки управления (■, ▶, ⏸, ◀, ▶▶) Управление содержимым премиум-качества, Time Machine^{Ready} (в зависимости от модели), меню SmartShare или SIMPLINK-совместимыми устройствами (USB, SIMPLINK или Time Machine^{Ready}).</p> <p>REC/* Начало записи и отображение меню записи. (Только для ТВ с поддержкой Time Machine^{Ready}, в зависимости от страны).</p> <p>SUBTITLE Отображение субтитров в цифровых каналах (при вещании).</p> <p>AD При нажатии кнопки AD включается функция аудио описаний.</p> <p>TV/RAD Переключение режимов: радио/ цифр. ТВ/ аналог ТВ.</p>

РУССКИЙ

(в зависимости от модели)



1 (ПИТАНИЕ) Включение и выключение телевизора.
TV/RAD Переключение режимов: радио/ цифр. ТВ/ аналог ТВ.
INPUT Изменение источника входного сигнала.
SETTINGS Доступ к главному меню настроек.
Q. MENU Доступ к быстрому меню.
INFO Отображение информации о текущей программе или входе.
SUBTITLE Повторное отображение наиболее часто используемых в цифровом режиме субтитров.

GUIDE Отображение программы передач.
␣ (Пробел) Ввод пробела на экранной клавиатуре.
Q.VIEW Возврат к ранее просматриваемой программе.

FAV Доступ к списку избранных каналов.
3D Вкл./ Откл. 3D-режима. (в зависимости от модели)
MUTE Вкл./ Откл. звука.
+ / - - Настройка громкости.
^ / v Последовательное переключение каналов.
^ / P / v - Постраничное пролистывание списков.

RECENT Отображение предыдущих действий.
SMART Доступ к домашней панели SMART ТВ.
LIVE MENU Отображение списков Рекомендуемое, Программа, Поиск и Записанные.

1 **Кнопки ТЕЛЕТЕКСТА** Эти кнопки используются для работы с телетекстом.
Кнопки навигации (вверх/ вниз/ влево/ вправо) Последовательная навигация в меню в выбранном направлении (в зависимости от модели и страны).
OK Выбор меню или параметров и подтверждение ввода.
BACK Возврат на предыдущий уровень меню.
EXIT Закрытие окон просмотра на экране и возврат к просмотру ТВ.

AD При нажатии кнопки AD включается функция аудио описаний.
REC/* Начало записи и отображение меню записи. (только для ТВ с поддержкой функции Time Machine^{Ready}, в зависимости от страны).
Кнопки управления (■, ►, II, ◀, ▶) Управление содержимым премиум-качества, Time Machine^{Ready} (в зависимости от модели), меню SmartShare или SIMPLINK-совместимыми устройствами (USB, SIMPLINK или Time Machine^{Ready}).

2 **Цветные клавиши** Доступ к специальным функциям некоторых меню.
 (●): Красная, (●●): Зеленая, (●●●): Желтая, (●●●●): Синяя

УСЛОВИЯ ИСПОЛЬЗОВАНИЯ ПУЛЬТА ДУ MAGIC

При появлении сообщения "Разряжена батарея пульта ДУ Magic. Замените батарею." необходимо заменить батарею.

Чтобы заменить батареи, откройте крышку батарейного отсека, замените батареи (1,5 В AA) с учетом (+) и (-), указанных на наклейке в отсеке, и закройте крышку. Направляйте пульт ДУ Magic на телевизор.

Чтобы извлечь батареи, выполните указания по их установке в обратном порядке.

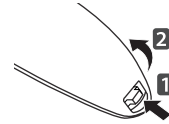

ВНИМАНИЕ!

- Не используйте новые батареи вместе со старыми, это может вызвать повреждение пульта ДУ Magic.

(Только для UB85**, UB93**, UB95**, UB98**, UC97**)



Распознавание голоса

Для использования функции распознавания голоса требуется подключение к сети.

1. Нажмите кнопку распознавания голоса.
2. Произнесите необходимую фразу при появлении окна отображения голоса в левой части экрана телевизора.

- Распознавание голоса может быть не выполнено, если вы говорите слишком быстро или слишком медленно.
- При использовании пульта ДУ Magic расстояние между пультом и лицом не должно превышать 10 см.
- Уровень распознаваемости голоса зависит от пользовательских характеристик (голос, произношение, интонация и скорость) и от окружающих условий (шум и уровень громкости телевизора).

Использование пульта ДУ Magic

- Аккуратно встряхните пульт ДУ Magic справа налево или нажмите кнопки (Дома), (ВХОД) чтобы указатель появился на экране.

(Для некоторых моделей указатель будет отображаться при прокрутке кнопки Колесико).

- Если указатель не использовать в течение некоторого времени, или пульт ДУ Magic положить на ровную поверхность, указатель исчезнет с экрана телевизора.
- Если указатель перемещается недостаточно плавно, его можно настроить заново, переместив в край экрана.
- Пульт дистанционного управления Magic расходует батарейки быстрее, чем обычный пульт ДУ по причине наличия дополнительных функций.

Регистрация пульта ДУ Magic**Регистрация пульта ДУ Magic**

(Колесико)

Чтобы пользоваться пультом ДУ Magic сначала выполните его сопряжение с телевизором.

- 1 Вставьте батареи в Пульт дистанционного управления Magic и включите телевизор.
- 2 Направьте Пульт дистанционного управления Magic в сторону телевизора и нажмите кнопку (Колесико) на пульте.

* Если зарегистрировать Пульт дистанционного управления Magic на телевизоре не удастся, повторите попытку, предварительно выключив и снова включив телевизор.

РУССКИЙ

Отмена регистрации пульта ДУ Magic

(НАЗАД)



(Дома)

Одновременно нажмите кнопки (НАЗАД) и (Дома) и удерживайте их в течение 5 секунд, чтобы отключить Пульт дистанционного управления Magic от телевизора.



* Нажатие и удерживание кнопки (ВЫХОД / ТВ(Live TV)) позволяет выполнить отмену и повторно зарегистрировать Пульт дистанционного управления Magic без задержки.

При использовании пульта ДУ Magic

- Используйте пульт ДУ Magic в зоне приема сигнала (на расстоянии не более 10 м). Если пульт находится на большом расстоянии или между ним и телевизором есть препятствия, могут возникать сбои передачи сигналов.
- Проблемы с передачей сигналов могут быть вызваны расположенным рядом оборудованием. Электрические устройства, такие как микроволновые печи, и беспроводные сетевые устройства могут создавать помехи, так как они используют тот же диапазон частот (2,4 ГГц), что и пульт ДУ Magic.
- Пульт ДУ Magic может быть поврежден или неисправен в результате падения или сильного удара.
- При использовании пульта ДУ Magic будьте осторожны, чтобы не ударить им расположенную рядом с вами мебель или людей.
- Изготовитель и установщик не могут гарантировать безопасность людей, так как беспроводное устройство может создавать электромагнитные помехи.
- В соответствии с рекомендациями, точка доступа (AP) должна быть расположена на расстоянии более 1 м от телевизора. Установка точки доступа (AP) на более близком расстоянии от телевизора может привести к неправильной работе пульта ДУ Magic из-за электромагнитных помех.

ИСПОЛЬЗОВАНИЕ РУКОВОДСТВА ПОЛЬЗОВАТЕЛЯ

Руководство пользователя облегчает доступ к подробной информации о телевизоре.

- 1 Нажмите кнопку  (Дома), чтобы зайти в меню **Дома**.
- 2 Выберите **Руководство пользователя** и нажмите .



! ПРИМЕЧАНИЕ

- Доступ к руководству пользователя можно получить, нажав  (**Руководство пользователя**) на пульте ДУ. (в зависимости от модели)

ОБСЛУЖИВАНИЕ

Очистка телевизора

Для сохранения превосходного качества изображения и длительного срока службы продукта необходимо регулярно чистить телевизор.

! ВНИМАНИЕ!

- Перед очисткой телевизора выключите питание и отключите шнур питания и другие кабели.
- Если телевизор не используется в течение длительного времени, отключите шнур питания от розетки, чтобы избежать повреждения из-за разряда молнии или скачка напряжения.

Экран, панель, корпус и основание

- Для удаления пыли или незначительных загрязнений используйте сухую, чистую и мягкую ткань.
- Для удаления значительных загрязнений протирайте поверхность мягкой тканью, смоченной в чистой воде или мягком растворе моющего средства. После этого сразу же протрите экран и рамку сухой тканью.

! ВНИМАНИЕ!

- Всегда избегайте касания до экрана телевизора, так как это может привести к его повреждению.
- Не нажимайте, не трите и не бейте по поверхности ногтями или острыми предметами, так как это может привести к появлению царапин на экране и искажению изображения.
- Не используйте химические вещества, так как это может привести к повреждению поверхности.
- Не наносите жидкость непосредственно на поверхность. При попадании воды внутрь корпуса телевизора существует риск возникновения пожара, поражения электрическим током и неисправности.

Кабель питания

Регулярно очищайте шнур питания от накопившейся пыли или грязи.

УСТРАНЕНИЕ НЕИСПРАВНОСТЕЙ

Проблема	Решение
Невозможно управлять телевизором с помощью пульта ДУ.	<ul style="list-style-type: none"> Проверьте датчик ДУ на телевизоре и повторите попытку. Убедитесь в отсутствии препятствий между телевизором и пультом ДУ. Убедитесь, что батареи находятся в рабочем состоянии и правильно установлены (⊕ к ⊕, ⊖ к ⊖).
Отсутствуют изображение и звук.	<ul style="list-style-type: none"> Убедитесь в том, что телевизор включен. Убедитесь в том, что шнур питания подключен к розетке. Убедитесь в том, что розетка работает, подключив к ней другие устройства.
Телевизор неожиданно выключается.	<ul style="list-style-type: none"> Проверьте параметры управления энергопотреблением. Возможно, произошел сбой в сети электропитания. Убедитесь, что функция Авт. реж. ожидания (в зависимости от модели) / Таймер сна / Отключение питания по таймеру активирована в настройках раздела Таймеры. Если телевизионный сигнал отсутствует в течение 15 минут, телевизор выключается автоматически.
При подсоединении к компьютеру (HDMI / DVI), отображается сообщение "Нет сигнала" или "Неверный формат".	<ul style="list-style-type: none"> Выключение/включение телевизора с помощью пульта ДУ. Повторное подключение кабеля HDMI. Перезапустите компьютер, пока телевизор включен.

ТЕХНИЧЕСКИЕ ХАРАКТЕРИСТИКИ

(Только для UB85**, UB93**, UB95**, UC97**)

Беспроводной модуль (LGSBW41): технические характеристики			
беспроводной ЛВС		Bluetooth	
Стандартный	IEEE 802.11a/b/g/n	Стандартный	Bluetooth версии 3.0
Диапазон частот	2400—2483,5 МГц 5150—5250 МГц 5725—5850 МГц (Для стран, не входящих в ЕС)	Диапазон частот	2400 ~ 2483,5 МГц
Выходная мощность (Макс.)	802.11a: 13 дБм 802.11b: 15 дБм 802.11g: 14 дБм 802.11n - 2,4 ГГц: 16 дБм 802.11n - 5 ГГц: 16 дБм	Выходная мощность (Макс.)	10 дБм или ниже
<ul style="list-style-type: none"> Поскольку диапазон, используемый для страны, может отличаться, пользователь не может изменять и настраивать рабочую частоту. Этот продукт настроен в соответствии с таблицей частот в регионах. Минимальное рабочее расстояние до пользователя при установке устройства составляет 20 см. Данную инструкцию можно считать общим положением при настройке условий работы. 			
<h1>CE 0197</h1>			

(Только для UB98**)

Спецификация модуля беспроводной ЛВС (LGSWF41)	
Стандартный	IEEE 802.11a/b/g/n/ac
Диапазон частот	2400—2483,5 МГц 5150—5250 МГц 5725—5850 МГц (Для стран, не входящих в ЕС)
Выходная мощность (Макс.)	802.11a: 14,5 дБм 802.11b: 16 дБм 802.11g: 13,5 дБм 802.11n - 2.4ГГц: 14 дБм 802.11n - 5ГГц: 15,5 дБм 802.11ac - 5ГГц : 16 дБм
<ul style="list-style-type: none"> • Поскольку диапазон, используемый для страны, может отличаться, пользователь не может изменять и настраивать рабочую частоту. Этот продукт настроен в соответствии с таблицей частот в регионах. • Минимальное рабочее расстояние до пользователя при установке устройства составляет 20 см. Данную инструкцию можно считать общим положением при настройке условий работы. 	
CE 0197 	
Спецификация модуля Bluetooth (BM-LDS401)	
Стандартный	Bluetooth версии 3.0
Диапазон частот	2400 ~ 2483,5 МГц
Выходная мощность (Макс.)	10 дБм или ниже

SPECIFICATIONS

Product specifications may be changed without prior notice due to upgrade of product functions.

MODELS		49UB85**	
		49UB850V-ZA	49UB850V-ZD
Dimensions (W x H x D)	With stand (mm)	1093 x 689 x 242	1093 x 681 x 237
	Without stand (mm)	1093 x 646 x 38.2	1093 x 646 x 38.2
Weight	With stand (kg)	18.2	18.5
	Without stand (kg)	17.5	17.5
Power requirement		AC 100-240 V ~ 50/60 Hz	AC 100-240 V ~ 50/60 Hz
Power consumption		180W	180W
MODELS		55UB85**	
		55UB850V-ZA	55UB850V-ZD
Dimensions (W x H x D)	With stand (mm)	1233 x 766 x 260	1233 x 760 x 242
	Without stand (mm)	1233 x 727 x 37.8	1233 x 727 x 37.8
Weight	With stand (kg)	21.2	21.6
	Without stand (kg)	20.5	20.5
Power requirement		AC 100-240 V ~ 50/60 Hz	AC 100-240 V ~ 50/60 Hz
Power consumption		190W	190W
MODELS		60UB85**	
		60UB850V-ZA	60UB850V-ZD
Dimensions (W x H x D)	With stand (mm)	1341 X 834 X 270	1341 X 827 X 268
	Without stand (mm)	1341 X 788 X 39.1	1341 X 788 X 39.1
Weight	With stand (kg)	26.7	27.1
	Without stand (kg)	25.8	25.8
Power requirement		AC 100-240 V ~ 50/60 Hz	AC 100-240 V ~ 50/60 Hz
Power consumption		200W	200W
MODELS		65UB93**	
		65UB930V-ZA	
Dimensions (W x H x D)	With stand (mm)	1452 x 914 x 300	
	Without stand (mm)	1452 x 858 x 37	
Weight	With stand (kg)	34.8	
	Without stand (kg)	33.7	
Power requirement		AC 100-240 V ~ 50/60 Hz	
Power consumption		230W	

B-2 SPECIFICATIONS

MODELS		55UB95**	
		55UB950V-ZA	55UB950V-ZB
Dimensions (W x H x D)	With stand (mm)	1232 x 782 x 260	1232 x 780 x 242
	Without stand (mm)	1232 x 734 x 37	1232 x 734 x 37
Weight	With stand (kg)	23.8	24.2
	Without stand (kg)	23.1	23.1
Power requirement		AC 100-240 V ~ 50/60 Hz	AC 100-240 V ~ 50/60 Hz
Power consumption		210W	210W
MODELS		65UB95**	
		65UB950V-ZA	65UB950V-ZB
Dimensions (W x H x D)	With stand (mm)	1452 x 914 x 300	1452 x 900 x 302
	Without stand (mm)	1452 x 858 x 37	1452 x 858 x 37
Weight	With stand (kg)	34.8	35.3
	Without stand (kg)	33.7	33.7
Power requirement		AC 100-240 V ~ 50/60 Hz	AC 100-240 V ~ 50/60 Hz
Power consumption		230W	230W
MODELS		65UB98**	79UB98**
		65UB980V-ZA	79UB980V-ZA
Dimensions (W x H x D)	With stand (mm)	1560 x 884 x 264	1874 x 1075 x 330.6
	Without stand (mm)	1560 x 849 x 75	1874 x 1030 x 86.8
Weight	With stand (kg)	39.9	60.6
	Without stand (kg)	37.6	57.1
Power requirement		AC 100-240 V ~ 50/60 Hz	AC 100-240 V ~ 50/60 Hz
Power consumption		250W	290W
MODELS		84UB98**	98UB98**
		84UB980V-ZA	98UB980V-ZB
Dimensions (W x H x D)	With stand (mm)	2024 x 1172 x 342	2303 x 1603 x 466.2
	Without stand (mm)	2024 x 1122 x 85.8	2212 x 1252 x 114.3
Weight	With stand (kg)	77.7	102.2
	Without stand (kg)	73.7	97.2
Power requirement		AC 100-240 V ~ 50/60 Hz	AC 100-240 V ~ 50/60 Hz
Power consumption		520W	610W

MODELS		55UC97**	65UC97**
		55UC970V-ZA	65UC970V-ZA
Dimensions (W x H x D)	With stand (mm)	1238.7 X 757.5 X 289.0	1456.9 X 888.0 X 316.4
	Without stand (mm)	1238.7 X 730 X 72.1	1456.9 X 853.2 X 71.5
Weight	With stand (kg)	27.7	34.6
	Without stand (kg)	26.2	32.9
Power requirement		AC 100-240 V ~ 50/60 Hz	AC 100-240 V ~ 50/60 Hz
Power consumption		240W	260W

CI Module Size (W x H x D)		100.0 mm x 55.0 mm x 5.0 mm
Environment condition	Operating Temperature	0 °C to 40 °C
	Operating Humidity	Less than 80 %
	Storage Temperature	-20 °C to 60 °C
	Storage Humidity	Less than 85 %

	Digital TV	Analogue TV
Television system	DVB-T/T2 DVB-C DVB-S/S2	PAL/SECAM B/G/I/D/K SECAM L/L'
Programme coverage	VHF, UHF C-Band, Ku-Band	VHF: E2 to E12, UHF : E21 to E69, CATV: S1 to S20, HYPER: S21 to S47
Maximum number of storable programmes	DVB-S/S2 : 6,000 DVB-T/T2/C & Analogue TV : 1,500	
External antenna impedance	75 Ω	



Record the model number and serial number of the TV.

Refer to the label on the back cover and quote this information to your dealer when requiring any service.

MODEL _____

SERIAL _____



Please contact LG First.

If you have any inquiries or comments, please contact LG customer information centre.

LG Customer Information Centre			
Country	LG Service ☎	Country	LG Service ☎
Österreich	0 810 144 131	Nederland	0900 543 5454
België	015 200 255	Norge	800 187 40
Luxembourg	0032 15 200255	Polska	801 54 54 54
България	07001 54 54	Portugal	808 78 54 54
Česká Rep.	810 555 810	România	031 228 3542
Danmark	8088 5758	Slovensko	0850 111 154
Suomi	0800 0 54 54	España	963 649 270
France	3220 direct LG ou tapez 54	Sverige	0770 54 54 54
Deutschland	01806 11 54 11 (0,20€ pro Anruf aus dem Festnetz der DTAG; Mobilfunk: max. 0,60€ pro Anruf)	Schweiz	0848 543 543
Ελλάδα	801 11 200 900, 210 4800 564	United Kingdom	0344 847 5454
Magyarország	06 40 54 54 54	Россия	8 800 200 7676
Éire	01 686 9454	Eesti	800 9990
Italia	199600099	Україна	0 800 303 000
Беларусь	8 820 0071 1111	Казахстан	8 8000 805 805, 2255(GSM)
Latvija	80200201	Узбекистан	8 800 120 2222
Lietuva	880008081	Кыргызстан	8 0000 710 005

www.lg.com