



MANUAL DE USUARIO LAVAVAJILLAS

Antes de comenzar la instalación, lea estas instrucciones detenidamente. De este modo, la instalación le resultará más sencilla y se asegurará de que el lavavajillas se haya instalado de forma correcta y segura. Tras la instalación, guarde estas instrucciones cerca del lavavajillas, de modo que pueda consultarlas cuando sea necesario.

D1483**



MFL68741405

www.lg.com

ÍNDICE

ÍNDICE2

INSTRUCCIONES IMPORTANTES DE SEGURIDAD

Instrucciones importantes de seguridad	3
Lea todas las instrucciones antes de utilizar el aparato	4
Guarde estas instrucciones	5

INSTRUCCIONES DE INSTALACIÓN

Prepare el hueco en la encimera.....	7
Preparación del cableado eléctrico ...	7
Preparar el lavavajillas para su instalación.....	8
Instalar el lavavajillas bajo la encimera.....	8
Instalación del tubo de desagüe.....	9
Instalación del tubo de alimentación de agua.....	10
Revisión final y montaje.....	10
Cómo nivelar el aparato.....	10

NOMBRE DE LAS PIEZAS 11

FUNCIÓN DEL BOTÓN DE MANDO 12

ANTES DE USAR POR PRIMERA VEZ

Revise y encuentre el nivel de dureza del agua	14
Configuración del nivel del sistema de ablandado del lavavajillas.....	14
Llenado de sal	15
Adición de abrillantador	15

INFORMACIÓN PARA EL TEST DE ENERGÍA 16

MODO DE USO Y MANEJO

Carga de uso diario	17
Rejilla de cubertería.....	18
Cesto para los cubiertos.....	19
Cesto inferior	19
Cesto superior	20
Adición de detergente en el dosificador	22
Rellenado.....	23
Secado.....	24

Le agradecemos la compra de un lavavajillas LG.

Lea las instrucciones del propietario detenidamente; se incluyen instrucciones sobre la instalación, uso y mantenimiento seguros.

Guárdelas para futuras consultas.

Anote el modelo y el número de serie de su lavavajillas.

Nº de modelo

Nº de serie

Fecha de compra

SECUENCIA DE FUNCIONAMIENTO..... 25

PROGRAMA26

INSTRUCCIONES DE MANTENIMIENTO PARA USUARIO

Mantenimiento del lavavajillas.....	27
Filtros	27
Brazo rociador inferior	27
Brazo rociador superior	27
Suministro de agua.....	27

GUÍA DE RESOLUCIÓN DE PROBLEMAS

Antes de llamar al servicio técnico ..	28
Uso de la función SMARTDIAGNOSIS™	31

ESPECIFICACIONES32

FICHE DE PRODUCTO.....33

TÉRMINOS DE LA GARANTÍA.....36

INSTRUCCIONES IMPORTANTES DE SEGURIDAD

LEA TODAS LAS INSTRUCCIONES Y LAS EXPLICACIONES ANTES DE PROCEDER CON LA INSTALACIÓN Y EL USO

⚠ ADVERTENCIA

Para su seguridad, siga la información de este manual para reducir el riesgo de incendio, explosión, descargas eléctricas o para evitar daños materiales o lesiones que podrían resultar mortales.

Su seguridad y la de los demás son muy importantes.

Hemos incluido muchos mensajes importantes de seguridad en este manual y en su electrodoméstico.

Lea y obedezca siempre todos los mensajes de seguridad.

Este es el símbolo de alerta de seguridad.

⚠ Este símbolo le alerta de los peligros potenciales que pueden lesionar u ocasionar la muerte a usted y a los demás.

Todos los mensajes de seguridad irán a continuación del símbolo de alerta y con la palabra PELIGRO, ADVERTENCIA o PRECAUCIÓN

Estas palabras significan:

⚠ PELIGRO

Puede morir o sufrir lesiones graves si no sigue las instrucciones de inmediato.

⚠ ADVERTENCIA

Puede morir o sufrir lesiones graves si no sigue las instrucciones de inmediato.

⚠ PRECAUCIÓN

Puede sufrir heridas leves o causar daños en el aparato si no sigue las instrucciones.

Todos los mensajes de seguridad le dirán cuál es el peligro potencial, cómo reducir el riesgo de lesiones y lo que puede suceder si no se siguen las instrucciones.

INSTRUCCIONES IMPORTANTES DE SEGURIDAD

■ Lea todas las instrucciones antes de utilizar el aparato

⚠ ADVERTENCIA

Para reducir el riesgo de incendio, descargas eléctricas o lesiones cuando se utilice la lavavajillas, siga las precauciones básicas, incluidas las siguientes:

- **Le rogamos que lea atentamente este manual antes de proceder a utilizar por primera vez el lavavajillas.**
- El presente manual incluye importantes notas informativas relacionadas con los procesos de instalación, utilización y mantenimiento de su lavavajillas.
- El fabricante no asume responsabilidad alguna por aquellos problemas provocados por hacer caso omiso de estas instrucciones de seguridad y advertencia.
- Este lavavajillas ha sido diseñado para un uso doméstico normal.
- **No utilice este lavavajillas con fines industriales, comerciales, o con otros fines para los que no ha sido diseñado.**
- **El electrodoméstico no está pensado para ser utilizado por niños o por personas enfermas sin supervisión.**
- **Compruebe el paquete y el lavavajillas por si hubiera sufrido daños en el transporte. Si el electrodoméstico está dañado, no lo use y póngase en contacto con su proveedor sin demora.**
- Este electrodoméstico está pensado para ser usado en aplicaciones domésticas y similares, como:
 - Áreas de cocinas en tiendas, oficinas y demás entornos de trabajo;
 - Granjas;
 - Por clientes de hoteles, moteles y otros tipos de entornos residenciales;
 - Residencias hosteleras que ofrecen alojamiento y desayuno.
- Si este producto se utiliza para uso comercial, no se garantiza la seguridad. (Ejemplo: Lugares públicos como restaurantes, residencias, gimnasios, dormitorios, etc.)
Si el producto se instala fuera de la zona de servicio normal, cualquier coste de transporte requerido en la reparación del producto o la sustitución de una parte defectuosa será abonado por el propietario.

► En el proceso de instalación

- **La conexión eléctrica debe cumplir las restricciones estipuladas en la etiqueta de potencia nominal.**
- La seguridad eléctrica está únicamente garantizada siempre y cuando el sistema de toma de tierra de su vivienda sea conforme con la reglamentación local en dicha material. **(No utilice alargadores ni cables extensores.)**
- Si la temperatura del agua supera los 65°C, ajuste la posición de la temperatura del calentador de agua.
Si no pudiera reducir la temperatura del agua por debajo de 65°C, cambie a la posición de agua fría.
- Si el cable distribuidor de corriente estuviera dañado, solamente podrá ser reemplazado por el fabricante o por el técnico de mantenimiento o por una persona con calificación similar con el objeto de evitar cualquier posible riesgo.
- Este electrodoméstico debe situarse en una posición que permita el acceso a la toma de corriente.
- El electrodoméstico debe conectarse a las tuberías de distribución de agua usando juegos de manguitos.
Los juegos de manguitos viejos no deben reutilizarse.

INSTRUCCIONES IMPORTANTES DE SEGURIDAD

■ Lea todas las instrucciones antes de utilizar el aparato

⚠ ADVERTENCIA

Para reducir el riesgo de incendio, descargas eléctricas o lesiones cuando se utilice la lavavajillas, siga las precauciones básicas, incluidas las siguientes:

► La utilización

- Únicamente se colocarán en el lavavajillas los utensilios domésticos que sean apropiados. (Le rogamos que procure no meter aquellos utensilios que no sean resistentes al calor, que tengan adornos metalográficos, etc.)
- No utilice cualquier clase de disolvente en su lavavajillas, pues podrían originar una explosión o un incendio.
- No pulverice o rocíe con agua el electrodoméstico pues podría provocar el fallo de las piezas eléctricas o una descarga eléctrica.
- No presione hacia abajo ni se siente sobre la compuerta interna cuando la puerta se encuentre abierta. Podría originar la deformación o el fallo de su lavavajillas.
- No utilice detergentes para lavar a mano. Debe utilizar detergente para lavavajillas para favorecer el buen funcionamiento del electrodoméstico.
- Este electrodoméstico cuenta con una función de seguridad que detiene automáticamente su funcionamiento cuando el lavavajillas sufra alteraciones de importancia en sus tuberías principales.
- Los detergentes de lavavajillas tienen un alto contenido alcalino por lo que pueden resultar altamente peligrosos si se ingieren, evite el contacto de los mismos con piel y ojos. Mantenga a los niños alejados del lavavajillas cuando éste tenga la puerta abierta. Compruebe que el recipiente para el detergente está vacío una vez haya acabado el ciclo de lavado.

► Seguridad para niños

- Se pueden bloquear los mandos utilizando la modalidad Bloqueo para niños con el fin de evitar que se ponga en marcha el lavavajillas de manera fortuita.
- Mantenga los detergentes fuera del alcance de los niños.
- No permita que los niños manejen el lavavajillas.
- Se debe controlar a los niños pequeños para asegurarse de que no juegan con el electrodoméstico.
- No acerque las pilas (tanto las instaladas como las adjuntas) a una fuente de calor ni exponga a la luz solar.

■ Guarde estas instrucciones

INSTRUCCIONES PARA LA TOMA DE TIERRA

Este electrodoméstico debe contar con una toma de tierra. En el caso de que se produjera un funcionamiento defectuoso o una avería, la toma de tierra reducirá el riesgo de darse una descarga eléctrica al ofrecer una ruta de mínima resistencia a la corriente eléctrica. Este producto viene equipado con un cable con conector de toma de tierra para el equipo y con un enchufe con toma a tierra.

El enchufe eléctrico debe conectarse a una toma de tierra debidamente instalada cumpliendo las normativas y ordenanzas locales.

- No utilice un adaptador porque anulará el enchufe con conexión a tierra.
- Si no dispone de una toma adecuada, consulte a un electricista.

INSTRUCCIONES IMPORTANTES DE SEGURIDAD

⚠ ADVERTENCIA

Una conexión incorrecta del conductor con toma a tierra para el equipo puede representar un peligro de descarga eléctrica. Si se le plantean dudas sobre si este electrodoméstico tiene la conexión a tierra adecuada, consulte a un electricista profesional o a un técnico de mantenimiento. No modifique el enchufe que viene con el electrodoméstico; si no es posible encajarlo en la toma de electricidad, haga que un electricista cualificado instale una toma adecuada.

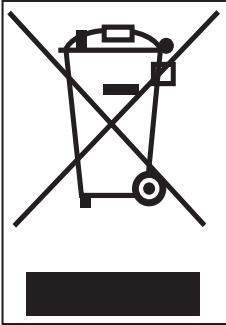

Cómo deshacerse de aparatos eléctricos y electrónicos viejos

1. Todos los aparatos eléctricos o electrónicos se deben desechar de forma distinta del servicio municipal de recogida de basura, a través de puntos de recogida designados por el gobierno o las autoridades locales.
2. La correcta recogida y tratamiento de los dispositivos inservibles contribuye a evitar riesgos potenciales para el medio ambiente y la salud pública.
3. Para obtener más información sobre cómo deshacerse de sus aparatos eléctricos y electrónicos viejos, póngase en contacto con su ayuntamiento, el servicio de recogida de basuras o el establecimiento donde adquirió el producto.

⚠ PRECAUCIÓN

Sobre tomas de corriente

- La mayoría de los aparatos se recomienda que sean conectados a una sólo toma de corriente : para que alimente al aparato y que no tengan tomas adicionales. **Verifique en la página de especificaciones del manual para que sea correcto.**
- **No sobrecargue las conexiones de la pared.** Las conexiones sobrecargadas, flojas, dañadas, cables extensibles, cables deshilachados o agrietados son peligrosos. Cualquiera de estas condiciones pueden tener como resultado una descarga eléctrica o incendio.
- **Examine periódicamente el cable de su aparato,** si su apariencia indica deterioro o daño, desconecte el aparato, y tiene que ser reemplazado por un servicio autorizado.
- **Proteja el cable de corriente eléctrica para evitar ser torcido, enroscado,** pellizcado, pisado por una puerta. Preste especial atención a enchufes, a conexiones de pared, y al punto por donde el cable sale del aparato.
Si el aparato incorpora un cable de extensión o un dispositivo de salida eléctrica portátil, coloque el cable de extensión de modo que no está sometido a salpicaduras o la humedad.

⚠ PRECAUCIÓN

Las instrucciones indicarán la sustancia de lo siguiente:

Este dispositivo no está destinado a ser usado por personas (incluyendo a niños) con capacidades físicas, sensoriales o mentales reducidas, o sin la experiencia o conocimientos, a menos que se haga bajo supervisión o con las instrucciones correspondientes para el uso del dispositivo por parte de una persona responsable de su seguridad. Los niños deben estar bajo supervisión para asegurarse de que no juegan con el dispositivo.

INSTRUCCIONES DE INSTALACIÓN

⚠ ADVERTENCIA

- Todos los trabajos o reparaciones eléctricas necesarios para la instalación de este electrodoméstico deberán ser llevados a cabo por un electricista cualificado o persona competente en la materia.
- Todos los trabajos de fontanerías necesarios para la instalación de este electrodoméstico deberán ser llevados a cabo por un fontanero cualificado o persona competente en la materia.

■ Prepare el hueco en la encimera

1. Este lavavajillas ha sido diseñado para encajar en las medidas del hueco que se muestra a continuación.
2. Escoja un lugar que se encuentre lo más cerca posible del fregadero para facilitar las conexiones a las tuberías de agua y las de desagüe.
3. No debe instalar el lavavajillas a una distancia superior a los 3 metros de distancia del fregadero para facilitar un correcto desagüe.
4. Si el lavavajillas fuera a instalarse en una esquina, es necesario dejar un espacio libre mínimo de 5 cm. entre el aparato y el mueble o la pared adyacente.

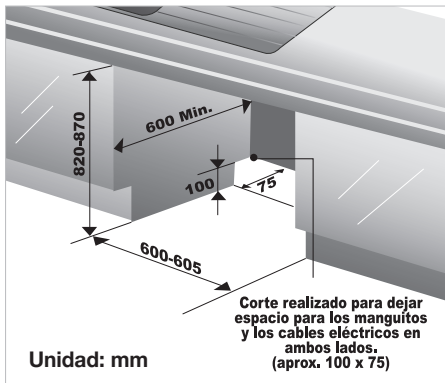

⚠ PRECAUCIÓN

- Si el elemento aislante está situado al lado o encima de lavavajillas, debe ser sellado con una pintura impermeabilizante o con sellante para impedir que se hinche a causa del vapor.

■ Preparación del cableado eléctrico

⚠ PRECAUCIÓN

- **Por razones de seguridad personal, retire el fusible principal de la vivienda o accione el interruptor del circuito antes de la instalación.**
- **No utilice un alargador o un enchufe adaptador con este aparato.** Las conexiones eléctricas y de puesta a tierra deben ser conformes a las normativas nacionales, provinciales y municipales sobre instalaciones eléctricas u otras normativas locales.

1. Este aparato debe ser alimentado con un voltaje y una frecuencia nominales correctas como se indica en el manual de instrucciones, y ser conectado a un circuito derivado individual, convenientemente puesto a tierra y protegido por un interruptor automático de un mínimo de 15 amperios o un fusible retardador. El cableado debe estar compuesto de dos cables con puesta a tierra.
2. El enchufe de corriente debe estar situado en un lugar accesible al lado, y no detrás, del lavavajillas y a menos de 1,2 metros del lateral del lavavajillas. (Véase la página 9 Fig. A)
3. El enchufe de corriente debe estar puesto a tierra de manera correcta. Si existen dudas, haga que un electricista cualificado lo compruebe. No se debe conectar ningún otro aparato a la misma toma de corriente mediante un adaptador doble o enchufe similar.

Voltaje peligroso

5036 Indica peligros derivados de los altos voltajes.



Nota: En caso de usarse en un lugar con un símbolo de advertencia deberán aplicarse las normas según el estándar ISO 3864.

INSTRUCCIONES DE INSTALACIÓN

■ Preparar el lavavajillas para su instalación

1. Apoye el lavavajillas sobre su parte trasera.
2. Ajuste las patas a la altura requerida por el armario como se muestra en la figura a continuación.



■ Instalar el lavavajillas bajo la encimera

1. Antes de deslizar el lavavajillas dentro del hueco de la encimera, se deben realizar todos los ajustes finales necesarios de altura y equilibrado.
2. Deslice el lavavajillas dentro del hueco con cuidado. Asegúrese de que la manguera de desagüe que se encuentra dentro del hueco no está retorcida o estirada.

▲ PRECAUCIÓN

- Si la altura de la encimera es inferior a 850mm, tendrá que quitar la tapa de la parte superior desatornillando los dos tornillos de la parte posterior.

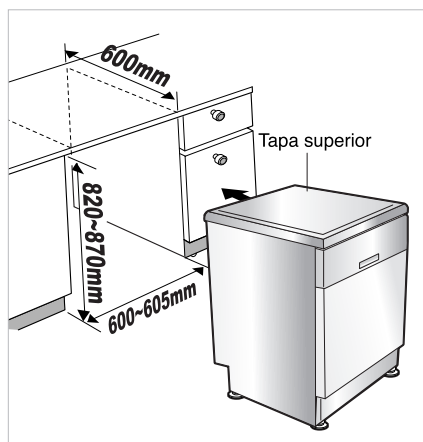

INSTRUCCIONES DE INSTALACIÓN

■ Instalación del tubo de desagüe

1. Si el extremo de la manguera de desagüe no encaja en la tubería de desagüe, utilice una conexión de goma (no suministrada), que debe ser resistente al calor y a los detergentes. Puede ser adquirida en tiendas de artículos de fontanería.
2. Podrá adquirirlo en una fontanería o en tiendas de bricolaje.
3. Existen dos conexiones típicas como se muestra en las figuras A y B.

Si se utiliza para desagüe, la espiga del sifón debe ser taladrada de manera limpia y sin obstrucción hasta su diámetro interno máximo.

Conexión al grifo de Residuos

Cuando instale el lavavajillas, compruebe el desagüe del domicilio.

Podrá aparecer un error "OE" cuando este no esté perforado correctamente.

Asegúrese de que la conexión del tubo de desagüe al desagüe de la vivienda se ha realizado correctamente antes de conectar y fijar.

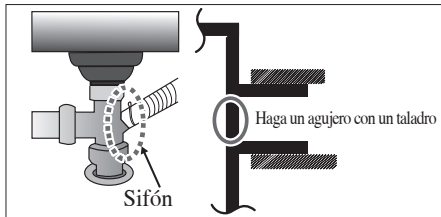

Para prevenir el efecto sifón, se han de seguir uno de los siguientes métodos:

- ▶ Cuando la manguera de desagüe esté conectada al sifón de un fregadero o a una unidad de eliminación de residuos, la manguera debe recogerse doblada debajo del banco y fijarse a la pared.

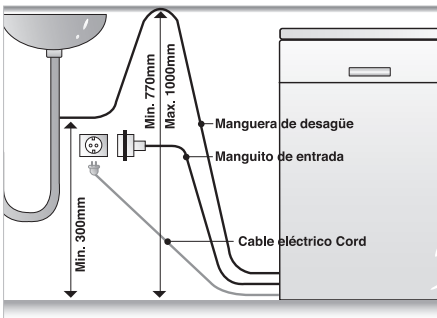

Fig. A

- ▶ Cuando la manguera de desagüe se conecte a un tubo vertical separado, es esencial que se realice una conexión hermética. Consulte la Fig. B

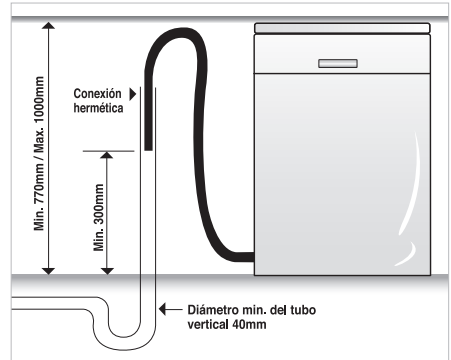
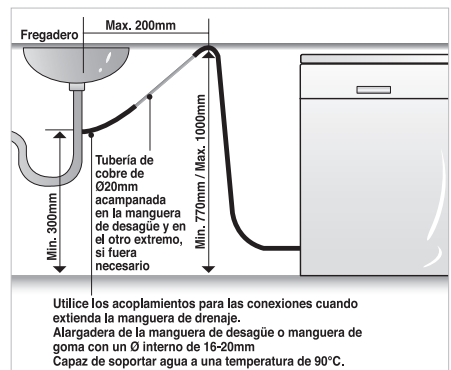

Fig. B: Conexión de desagüe-tubo vertical.

Extensión de la manguera de desagüe

Extienda la manguera de desagüe como se indica a continuación.



⚠ PRECAUCIÓN

- Cuando conecte o extienda la manguera de desagüe, asegúrese de que esta no está retorcida. (Las curvas deben tener un radio de 40 mm.)

INSTRUCCIONES DE INSTALACIÓN

■ Instalación del tubo de alimentación de agua

- ▶ Conecte la manguera de suministro de agua al grifo de agua como se muestra en la figura. (Fig. A)
- ▶ Algunos modelos constan de una válvula de entrada y manguera (Fig. B). Tras conectar la manguera al grifo, abra el grifo para eliminar posibles sustancias extrañas (polvo, arena o serrín) de los tubos. Deje que el agua caiga en un cubo y compruebe su temperatura. Conecte la manguera de suministro a la válvula de entrada de agua.

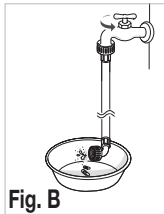
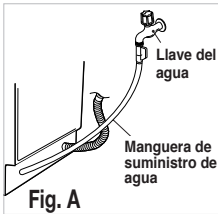

- Este lavavajillas puede ser alimentado con agua caliente o fría. Si el agua no puede mantenerse a una temperatura inferior a 65°C, deberá alimentar el lavavajillas con agua fría.
- Utilice cinta de teflón o un compuesto de sellado para fijar el tubo a la toma y así evitar escapes de agua.
- Asegúrese de que el tubo no queda doblado o estrangulado.
- Es recomendable que utilice el nuevo tubo de carga que acompaña a la máquina y no uno de segunda mano.

■ Revisión final y montaje

1. Enrosque con la mano la manguera de admisión de agua en el tubo de alimentación de agua. Conecte el cable de corriente en un enchufe con toma de tierra y conecte el lavavajillas.
2. Ponga en funcionamiento el lavavajillas todo un ciclo (se recomienda escoger el ciclo rápido) para comprobar si hay fugas de agua y las condiciones de funcionamiento.

■ Cómo nivelar el aparato

Después de instalar el producto, si percibe algún movimiento poco fluido u oye un sonido de fricción entre la parte lateral de la puerta y la cubeta cuando abre o cierra la puerta, entonces tendrá que ajustar la nivelación del aparato.

Caso 1. En el caso de que la puerta esté inclinada hacia el lado derecho

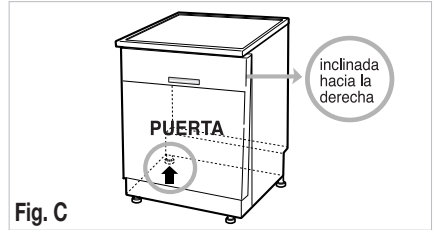

- Si la puerta está inclinada hacia la derecha como se muestra en la figura C, siga el procedimiento que aparece a continuación hasta que la puerta cierre con normalidad.
 - 1) Destornille (en el sentido contrario a las agujas del reloj) la pata izquierda de la parte trasera y suba el nivel.
 - 2) Compruebe la apertura de la puerta si todavía existe algún movimiento poco fluido o persisten sonidos de fricción.
- Cuando el producto está correctamente nivelado, no se produce ninguna inclinación, ningún movimiento poco fluido o sonido de fricción.

Caso 2. En el caso de que la puerta esté inclinada hacia el lado izquierdo

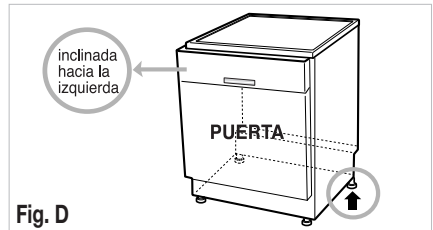

- Si la puerta está inclinada hacia la derecha como se muestra en la figura D, siga el procedimiento que aparece a continuación hasta que la puerta cierre con normalidad.
 - 1) Destornille (en el sentido contrario a las agujas del reloj) la pata derecha de la parte trasera y suba el nivel.
 - 2) Compruebe la apertura de la puerta si todavía existe algún movimiento poco fluido o persisten sonidos de fricción.
- Cuando el producto está correctamente nivelado, no se produce ninguna inclinación, ningún movimiento poco fluido o sonido de fricción.

NOMBRE DE LAS PIEZAS

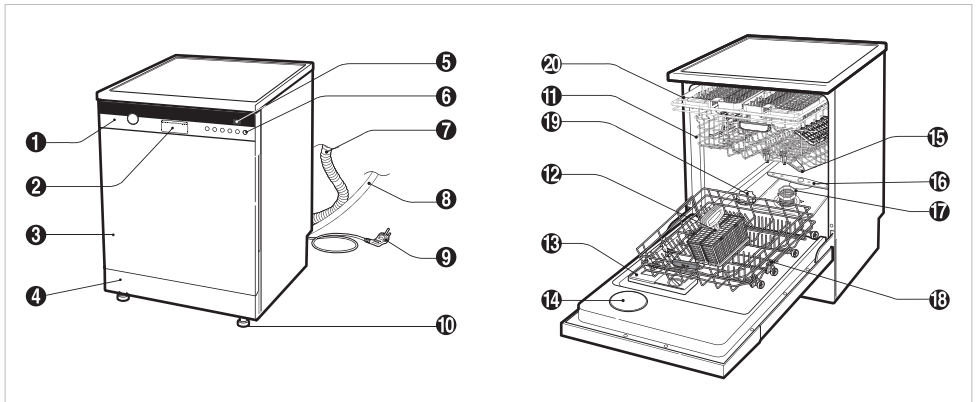

1. Panel de control
2. Tirador
3. Tapa frontal
4. Tapa inferior
5. Pantalla
6. Interruptor de puesta de marcha
7. Manguera de desagüe
8. Manguera de entrada de agua
9. Cable de corriente
10. Pata de ajuste

11. Cesto superior
12. Cesto para los cubiertos
13. Dosificador de detergente y abrillantador
14. Tapa de la ventilación de vapor
15. Brazo rociador superior
16. Brazo rociador inferior
17. Rosca de conexión del filtro
18. Cesto inferior
19. Tapa del recipiente para la sal
20. Rejilla de cubertería

Accesorios



Embudo

※ El aspecto y especificaciones pueden variar sin previo aviso según los lugares.

FUNCIÓN DEL BOTÓN DE MANDO

■ MODELO : D1483**

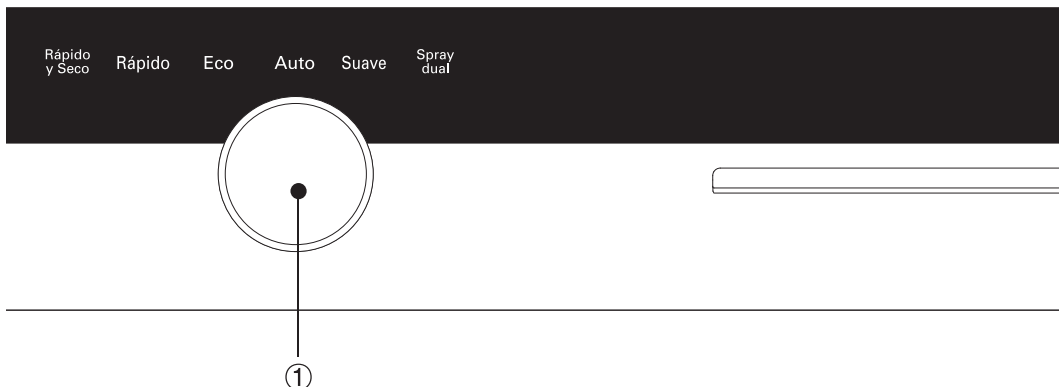

FUNCIÓN DEL BOTÓN DE MANDO

① Programa

- Pulse el ciclo que corresponde al ciclo de lavado deseado.

② Aclarado

- Presionando repetidamente el botón de Spray y Media Carga se puede seleccionar Extra Caliente, Aclarado+, Extra Caliente & Aclarado+.
- Si se escoge la función **Extra Caliente** (80°C) la temperatura llegará a alcanzar hasta 80°C. (Eco, Auto, Suave, Spray dual)
- Cuando se escoge el **Aclarado+** (III^*) se añade un ciclo adicional al aclarado.

③ Bloqueo para niños (II)

- Utilizado para bloquear ó desbloquear las teclas de control y prevenir que los ajustes sean modificados por un niño.
- Para activar o desactivar la función de **Bloqueo para niños** presione el botón durante 3 segundos mientras el lavavajillas está en uso.
- Todos los controles quedarán desactivados excepto por los botones **Bloqueo para niños** y **Encendido**.
- Apagar el lavavajillas no reiniciará la función **Bloqueo para niños**. Antes de poder utilizar el lavavajillas debe liberar la función **Bloqueo para niños**.

④ Spray

- Presionando varias veces, el tipo de chorro de agua cambia a **Medio** (III), **Suave** (II) y **Fuerte** (I), secuencialmente. (Sólo Suave, Spray dual)

⑤ Media Carga

- En el caso de tener una carga pequeña utilice únicamente el cesto inferior para ahorrar energía.
- Con cada uno, se puede usar el cesto **Superior** (II) o el **Inferior** (I). (Excepte Rápido y Seco)
- Si no se selecciona este botón, el aparato utiliza el sistema vario. Utilizando el brazo superior e inferior alternativamente.



* Bloqueo para niños Spray Media Carga Tiempo diferido Encendido ①

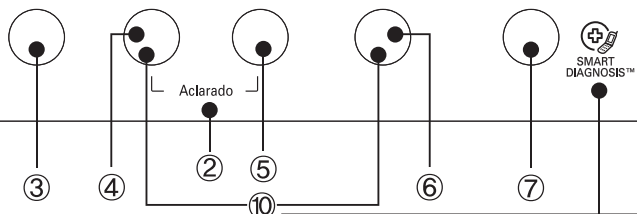

La función **SMARTDIAGNOSIS™** (Diagnóstico inteligente) está disponible sólo para los productos con el símbolo de **SMARTDIAGNOSIS™**. (Consulte la página 31)

⑥ Tiempo diferido

- Si desea retrasar el inicio de un programa seleccionado, presione este botón antes de pulsar el botón de inicio.
- Al pulsar el botón inicio retardado se incrementará el tiempo en 1 hora.
- El tiempo de inicio retardado puede ajustarse desde 1 hora hasta 19 horas.

⑦ Encendido

- Para poner en funcionamiento, presione primero este botón para encender.
- Después de poner en funcionamiento, este botón se apaga automáticamente por razones de seguridad y ahorro de energía.
- En caso de problemas de tensión, la energía puede cortarse automáticamente por razones de seguridad.

⑧ Indicador

- Bloqueo para niños.
- Llenar con sal especial.
- Llenar con líquido abrillantador.

⑨ Información Display

- Antes de comenzar, la pantalla muestra el tiempo de duración del programa seleccionado.
- Después del inicio, la pantalla muestra el tiempo restante.
- Si el lavavajillas experimenta un problema, se muestra el tipo de problema. (OE, FE, IE, AE, HE, LE, tE, nE)
- Si se muestra alguno de estos errores, por favor consulte la guía de resolución de problemas, en la página 29 y siga las instrucciones.

⑩ Bip Encendido/Apagado

- El lavavajillas debe encenderse.
- La función de señal sonora encendido/apagado puede fijarse presionando simultáneamente el botón **Spray** y **Tiempo diferido** durante unos segundos.

ANTES DE USAR POR PRIMERA VEZ

Configuración de dureza

※ Antes de utilizar el lavavajillas debe comprobar la dureza del agua y configurar el nivel del sistema de ablandado.

Paso 1. Revise y encuentre el nivel de dureza del agua

■ Método 1

- 1) Compruebe la dureza del agua de su zona.
(El proveedor del suministro de agua puede ayudarle a saberla.)
- 2) Configure el sistema de ablandado del lavavajillas según el nivel de dureza del agua.
Consulte el paso 2.

■ Método 2

- 1) Compruebe la dureza del agua usando tiras de prueba. ()
- 2) Procedimiento de prueba
 - ① Sumerja **todas las zonas de reacción de la tira de prueba durante, aproximadamente, 1 segundo(¡no lo haga en agua corriente!)**.
 - ② Sacuda el exceso de líquido de la tira y **espere 1 minuto**.
A continuación, el color verde de la zona de reacción cambiará a rojo-violeta.
 - ③ Cuente el número de rayas rojas-violetas de la tira.

<Nivel de dureza del agua >

Número de zonas (rojo-violeta)	Rango de dureza					Calidad del agua	Nivel del sistema de ablandado
	°d	°e	°f	mmol/l (Ca+Mg)	mg/l Ca		
0	<4	<5	<7	<0.7	<29	blanda ↕ muy dura	H0
1	4 - 7	5 - 9	7 - 13	0.7 - 1.3	29 - 50		H1, H2
2	7 - 14	9 - 17.5	13 - 25	1.3 - 2.5	50 - 100		H3, H4
3	14 - 21	17.5 - 26	25 - 38	2.5 - 3.8	100 - 150		H5, H6
4	>21	>26	>38	>3.8	>150		H7

1 °e = 14.25 mg/l CaCO₃

1 °f = 10 mg/l CaCO₃

1 °d = 10 mg/l CaO (=1,78 °f) (=1,25 °e)

- 3) Configure el sistema de ablandado del lavavajillas según el nivel de dureza del agua.
Cuenta el paso 2.

Paso 2. Configuración del nivel del sistema de ablandado del lavavajillas

Ajustar el ablandador de agua a la dureza de agua correspondiente al área.

El ablandador de agua tiene 8 niveles de ajuste.

El lavavajillas está programado en fábrica para un nivel de dureza de agua de H4.

Esto puede ser verificado y alterado usando los botones del panel de control:

1. Primero, asegurarse de que el lavavajillas esté apagado.
2. Presionar los botones **Media Carga** y **Encendido** simultáneamente y mantenerlos presionados.
3. Para cambiar el ajuste:
Presionar el botón **Media Carga**, así la cifra cambiará de una en una.
La pantalla cambiará entre H4 y H7.
4. Una vez que se ha ajustado la dureza, presionar el botón **Tiempo diferido**.
Así el nivel de dureza queda guardado.

ANTES DE USAR POR PRIMERA VEZ

Paso 3. Llenado de sal

Este modelo dispone de un descalcificador de agua para descalcificar el agua dura. Debe leer estas notas con detenimiento para conseguir un buen funcionamiento.

Con el fin de proporcionar unos resultados de aclarado satisfactorios, es necesario que el agua que entra en el lavavajillas sea blanda, es decir, que tenga poca o nada de cal, de lo contrario, aparecerán marcas de agua en los platos y en los recipientes internos.

Si el agua corriente supera un determinado nivel de dureza, deberá descalcificarse, para que pueda utilizarse en el lavavajillas.

Esto se puede conseguir añadiendo un tipo de sal especial al agua dentro del lavavajillas. La cantidad de sal necesaria se determina dependiendo de la dureza del agua.

■ Rellenar de sal

Rellene el contenedor de la sal regenerante **antes de empezar el programa de lavado.**

Una vez haya rellenado el contenedor de la sal ejecute el programa de **Rápido** inmediatamente para eliminar la sal sobrante y el agua salada que haya podido quedar alrededor del tubo para impedir la corrosión.

- Quitar la bandeja inferior y destornillar la tapa del contenedor de sal.
- Antes de utilizar el lavavajillas por primera vez, debe verter 1,5 kg de sal y 1 litro de agua en el recipiente.

De lo contrario, la luz de llenado de sal se mantendrá siempre encendida durante el funcionamiento.

Utilizar un embudo para rellenar con facilidad, asegurándose de que se está utilizando sal áspera o regenerada, prevista para lavavajillas.

- Después de rellenar, limpiar la sal derramada para poder cerrar la tapa adecuadamente.
- Cerrar fuertemente la tapa para prevenir que la espuma del jabón penetre al contenedor.

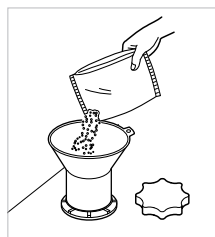

Paso 4. Adición de abrillantador

■ Para llenar

Para rellenar el contenedor del abrillantador, presione el botón de abrillantador. Rellene el contenedor hasta la marca con una buena cantidad de abrillantador y después cierre la tapa. El abrillantador es automáticamente dispensado durante el ciclo de aclarado final.

El ajuste de la dosis viene fijado de fábrica para servir para la mayoría de los lavavajillas. Si, tras el lavado, observa unas manchas borrosas, rayas o marcas de agua en su cristalería, podría ser necesario aumentar el ajuste. Para lograrlo, retire la tapa y gire la flecha del indicador a una posición mayor y después vuelva a colocar la tapa. Si los vasos aparecen algo manchados o detecta la presencia de espuma en la parte inferior del vaso o en la base de la máquina, seleccione un ajuste inferior.



INFORMACIÓN PARA EL TEST DE ENERGÍA(EN50242)

■ Electrodoméstico cargado según las especificaciones estándar.

- Capacidad: 14 servicios
- Programa estándar: Eco
- Ajuste del abrillantador: 5
- Limpiador de referencia: 35 g de detergente en la superficie interior de la puerta.
- La cesta-U se debe insertar en la posición más alta.
- Es el programa más eficaz en términos de energía combinada y consumo de agua para este tipo de vajilla.

Programa	Tiempo en minutos	Agua en litros	Energía en KWh
Eco	225	9	0,82

1. Cesto para los cubiertos

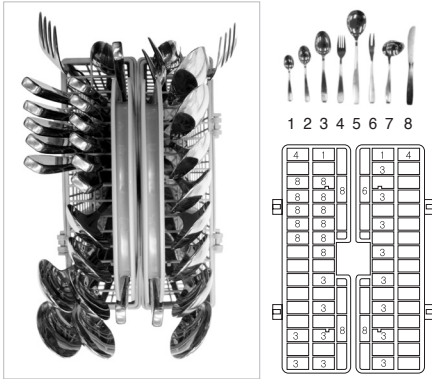

3. Cesto superior

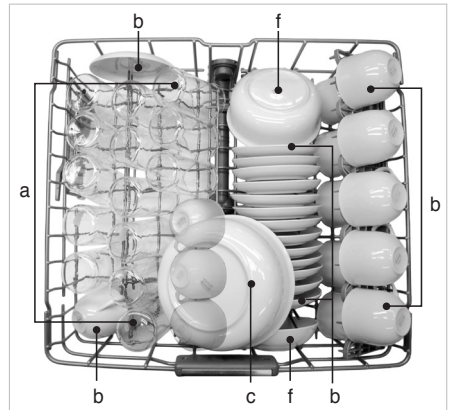

a	Leche	b	Té	c	Carne
d	Huevos	e	Avena	f	Espinacas
g	Margarina				

4. Cesto inferior

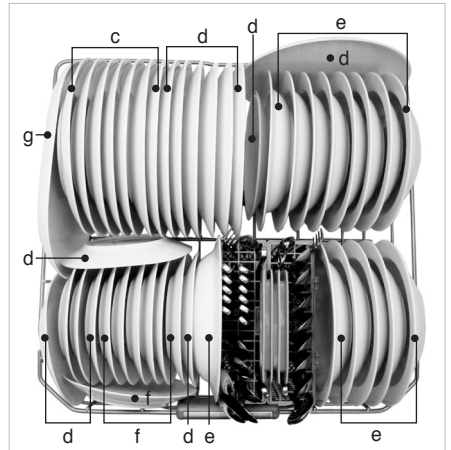

a	Leche	b	Té	c	Carne
d	Huevos	e	Avena	f	Espinacas
g	Margarina				

2. Rejilla de cubertería

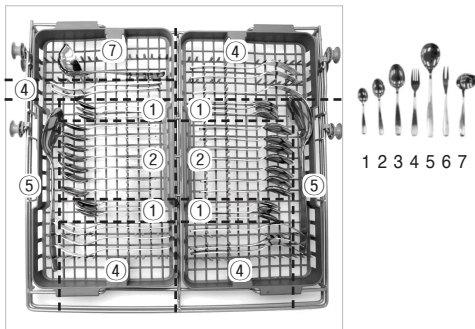

MODO DE USO Y MANEJO

■ Carga de uso diario

1. Cesto para los cubiertos

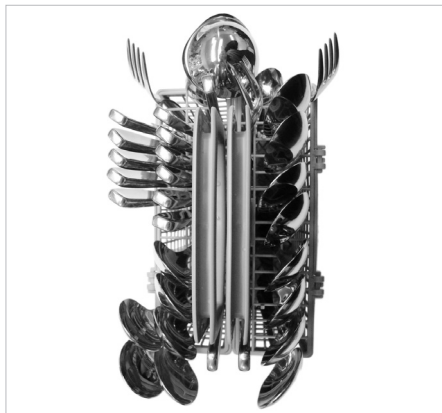

3. Cesto superior



2. Rejilla de cubertería

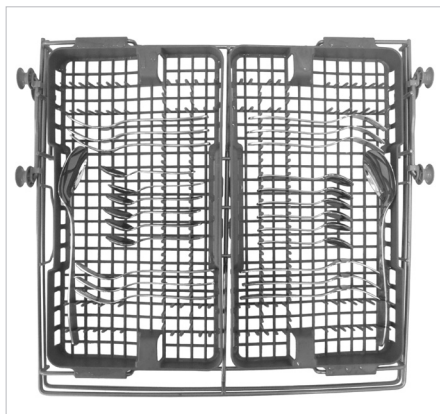

4. Cesto inferior

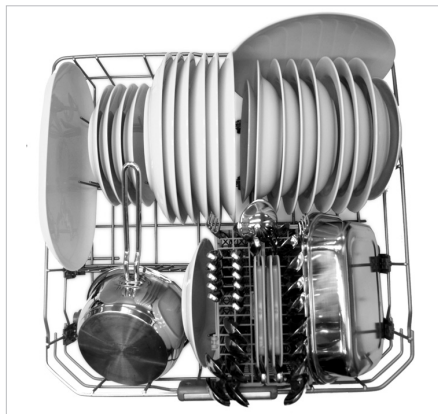

▲ PRECAUCIÓN

- No utilice cazuelas y sartenes con asa de plástico.
- Lavado deficiente por manchas de pintalabios permanente en el cristal.

MODO DE USO Y MANEJO

Para un mejor lavado, cargue el lavavajillas según se le indica en las instrucciones.

- Antes de cargar su lavavajillas
 - Limpie cualquier resto grande de comida, en particular, aquellos insolubles como huesos, semillas, etc.
 - Aquellos recipientes que tengan restos de alimentos quemados tendrán que permanecer a remojo antes de introducirlos en el lavavajillas.
- Mientras carga su lavavajillas
 - Coloque los recipientes huecos boca abajo. (Asegúrese de que el agua no pueda quedar depositada en cavidades o fondos bombeados.)
 - Las piezas con mucha forma o rebajes deberán colocarse en posición inclinada a fin de que el escurrido y secado sean óptimos.
 - Asegúrese de que no se toquen unos objetos con otros.
- Cerciórese de que los objetos introducidos no obstruyan el libre movimiento de los brazos de aspersión.
- Los objetos de plástico no se secan tan bien como los de acero o porcelana.

NOTA

Objetos que no se pueden introducir en el lavavajillas

La combinación de altas temperaturas y detergente para lavavajillas podría dañar determinados objetos, por lo que recomendamos no introducir en el lavavajillas lo siguiente :

- Cobre o aluminio anodizado.
- Vajillas pintadas a mano con láminas de oro o plata.
- Utensilios de madera o hueso.
- Utensilios de hierro o de un material fácilmente oxidable.
- Objetos de plástico no aptos para el lavavajillas.
- Objetos valiosos, como anillos de plata y oro.
- Objetos frágiles, como vasos de cristal.

1. Rejilla de cubertería

El cesto para cubertería es adecuado para objetos planos y la mayor parte de utensilios de cocina y servicio.



Los mangos de los cuchillos, tenedores y cucharas deben colocarse en los surcos y la bandeja.

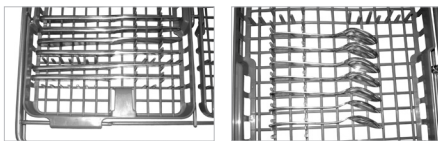

ADVERTENCIA

- **Tenga cuidado al cargar o descargar objetos afilados.** Cargue los cuchillos afilados con el filo hacia abajo para reducir el riesgo de heridas.

Regulación de la altura

Cada parte de la bandeja se puede ajustar independientemente de la otra a una posición más alta o más baja para poder colocar en ella utensilios o cubiertos de diferentes tamaños.

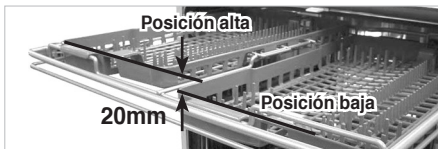
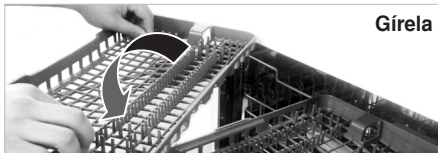

MODO DE USO Y MANEJO

■ **Rejilla de cubertería extraíble**

Toda la rejilla de cubertería puede retirarse si necesita más espacio en la rejilla superior para objetos más grandes.

❗ **NOTA**

Retire siempre la cubertería de la rejilla antes de retirar la rejilla en sí misma.

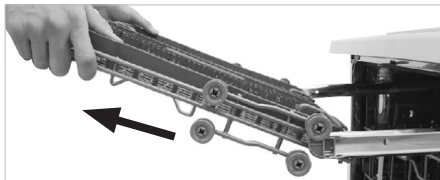

Tire de la rejilla hasta el extremo de los raíles, levántela de la parte frontal para que las ruedas superen el tope del extremo del raíl. La rejilla puede deslizarse ahora hacia delante y retirarse de los raíles.

2. **Cesto para los cubiertos**

Coloque los tenedores y las cucharas en el cesto para los cubiertos con los mangos hacia abajo.



Para utensilios de mayor tamaño, como batidores, la cubierta puede abrirse por medio de una bisagra. Cerciérese de que los objetos introducidos no obstruyen el libre movimiento de los brazos de aspersión.



Los cubiertos no tendrán una longitud superior a 18 cm. (En este caso, utilice el cesto para cubertería.)

El cesto puede dividirse en dos longitudinalmente para incrementar la versatilidad de carga del cesto inferior.

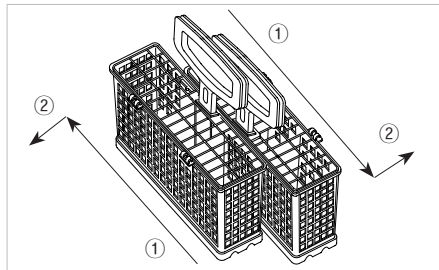

Deslice las dos mitades del cesto en direcciones opuestas y después sepárelas.

⚠ **ADVERTENCIA**

- Para evitar daños físicos, **coloque los cuchillos y otros utensilios afilados en la bandeja de los cubiertos.**
- Si desea introducirlos en la cesta para cubiertos, colóquelos con el filo hacia abajo.

3. **Cesto inferior**

El cesto inferior es adecuado para platos, platos soperos, cazuelas, sartenes, tapas, e incluso la bandeja del grill.



Los platos deben colocarse en posición vertical y mirando hacia el centro de la bandeja. Las cazuelas, sartenes y platos grandes deben colocarse en posición invertida.

MODO DE USO Y MANEJO

Tenga cuidado de no obstruir el giro de los brazos pulverizadores.



Para facilitar la introducción de platos más grandes, la primera fila de varillas puede doblarse hacia abajo.

■ Cómo doblarlas hacia abajo

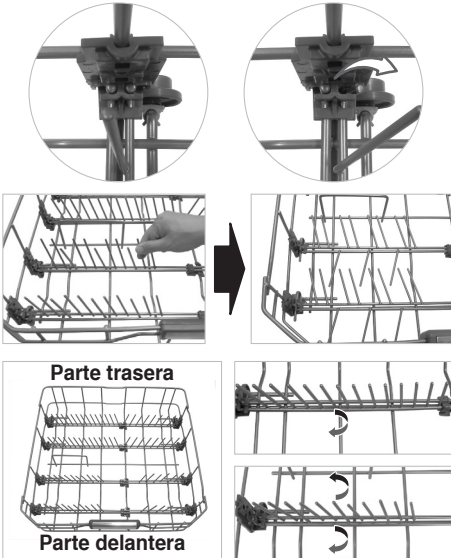

Las fila de la parte delantera están compuestas de un par de filas de varillas.

Cada par puede plegarse por separado para introducir platos grandes, especialmente cuencos.

Para hacer el espacio entre dos varillas más amplio, pliegue la fila trasera de cada par. Pliegue la fila trasera de varillas para cargar ollas.

• P.e.) Introducir platos

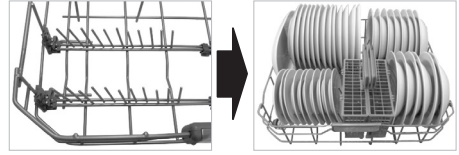

Pliegue todas las varillas.

• P.e.) Introducir cuencos

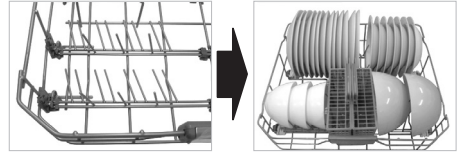

Pliegue la fila trasera de cada par de varillas.

• P.e.) Introducir ollas

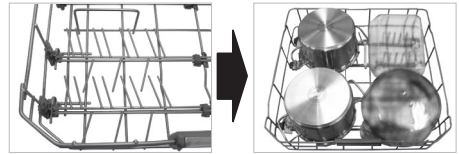

Pliegue todas las varillas.

4. Cesto superior

La bandeja superior es adecuada para los objetos más delicados, como platillos, cubiertos largos, tazas, vasos y vajilla de plástico.



Los platos deberán posicionarse en orden ascendente con la parte posterior mirando a la parte delantera del cesto.

Las tazas, los vasos y los cuencos deberán colocarse boca abajo.

MODO DE USO Y MANEJO

Cerciórese de que los objetos introducidos no obstruyen el libre movimiento del brazo de aspersión que se encuentra bajo el cesto superior.

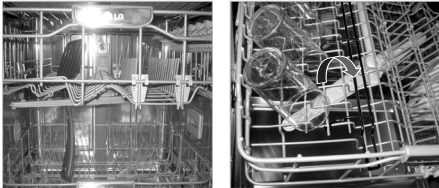

Para facilitar la introducción de tazas o vasos de mayor tamaño, la fila izquierda de varillas puede doblarse hacia abajo.

Para la posición del cesto superior, los platos no tendrán una longitud superior a 25 cm con la posición superior, ni 20 cm con la posición inferior.

■ Cómo doblarlas hacia abajo

• Tire hacia arriba de las varillas

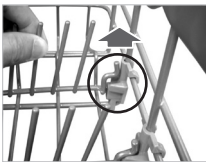

• Gire las varillas

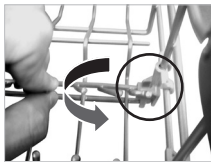

La cristalería de tallo alto puede colocarse en las varillas inferiores.

La bandeja para tazas puede doblarse hacia arriba para colocar vajilla de mayor altura.



■ Regulación de la altura del cesto superior

La altura del cesto superior puede ajustarse si va a colocar copas de tallo alto o vajilla de mayor altura.

• Para mover el cesto superior hacia abajo

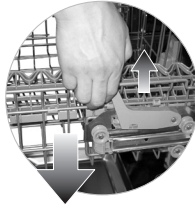

Estire hacia arriba de las palancas que hay a ambos lados del cesto.

• Para mover el cesto superior hacia arriba



Estire del cesto hacia arriba.

Ganará 45mm de altura al mover el cesto superior hacia abajo.

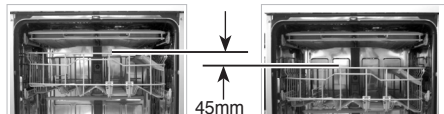

Después de ajustar la altura del cesto, cerciórese de que el brazo de aspersión puede moverse libremente.

▲ ADVERTENCIA

• Antes de realizar el ajuste, asegúrese de que la bandeja no contiene ninguna pieza de vajilla.

Si no lo hace así, se puede dañar la vajilla o usted puede sufrir daños. Con la posición inferior de la bandeja superior, compruebe si la parte inferior de la bandeja superior, incluido el brazo pulverizador, no interfiere con los elementos de la bandeja inferior.

• Cuando la bandeja superior está en la posición más baja, empuje la bandeja superior en primer lugar y la bandeja inferior posteriormente. (Extraiga el cesto inferior en primer lugar y, a continuación, el cesto superior.)

5. Adición de detergente en el dosificador

- Se debe poner el detergente en su cámara antes de iniciar cualquier programa.
- Siga las instrucciones del fabricante impresas en el manual para determinar la dosis correcta.
- Si su vajilla está moderadamente sucia, podrá usar menos detergente del que se recomienda.
- Los compartimientos tienen una capacidad de 50g, incluyendo el de prelavado.
- La cantidad de detergente depende del programa. Consulte la tabla guía.

PROGRAMA	CANTIDAD DE DETERGENTE	
	Prelavado (Sobre la puerta)	Lavado Principal (Abrillantador)
Rápido y Seco	5g	20g
Rápido	-	10g
Eco	-	35g
Auto	10g	25g
Suave	-	20g
Spray dual	5g	30g

- El detergente es dispensado automáticamente durante el funcionamiento.
- La tapa del compartimento permanece abierta después del funcionamiento.

NOTA

Información sobre el detergente

- Utilice solamente el detergente indicado para lavavajillas domésticos. (No se debe utilizar un detergente corriente para las manos, ya que la espuma puede interferir en el funcionamiento correcto.)
- Al utilizar algunos detergentes en pastilla, es posible que el dispensador no se abra debido a su excesivo tamaño.
- Si esto sucede, coloque la pastilla en el fondo del lavavajillas.



Cuando utilice pastillas, colóquelas en la superficie interior de la puerta. El uso de algunas pastillas combinadas de detergente y ayuda al aclarado puede hacer que el dispensador se mantenga cerrado durante el lavado.

MODO DE USO Y MANEJO

⚠ ADVERTENCIA

- El detergente utilizado es un detergente especial para lavavajillas y, como todos los productos químicos domésticos, debe ser tratado como una sustancia nociva y mantenerse fuera del alcance de los niños.
- **A la finalización de cada programa de lavado se debe comprobar el compartimento del detergente y retirar cualquier resto del mismo.**

⚠ PRECAUCIÓN

Utilizar los detergentes combinados (p.e. 3 en 1)

- Algunos productos que integran productos que ayudan al aclarado funcionan mejor sólo en programas específicos.
Obtendrá un resultado de aclarado y de secado óptimos utilizando productos convencionales que ayudan al aclarado.
- El uso de pastillas para lavavajillas también puede hacer que el dispensador de detergente permanezca cerrado, de modo que no se dispense el detergente de la pastilla.
Los productos de detergente combinado pueden colocarse de manera alternativa en el filtro antes de iniciar el ciclo de lavado.
Póngase en contacto con el fabricante del detergente si el secado es precario o si los utensilios salen con una capa blanca al utilizar detergentes combinados.
El dial de ayuda al enjuagado debería estar ajustado al mínimo a la hora de usar pastillas de lavado con productos de ayuda al aclarado integrados.
Un exceso de productos de ayuda al aclarado puede provocar un exceso de espuma al final del lavado.
No nos hacemos responsables de las quejas directamente relacionadas con el uso de estos productos.
No utilice asistentes de aclarado líquidos si está utilizando pastillas que ya contienen asistentes de aclarado.

6. Rellenado

■ Para rellenado con Abrillantador

Dependiendo del ajuste de la dosificación y del número de lavados, el compartimento puede necesitar ser rellenado solamente una vez al mes. El nivel de abrillantador puede ser comprobado de dos formas.

- Mirando por la ventanilla del indicador en el dosificador cuando el lavavajillas esté completamente abierto.
 - El color negro indica que hay suficiente abrillantador
 - Vacío indica que es necesario echar abrillantador



- Mediante la luz del panel de control cuando el lavavajillas esté en funcionamiento.

■ D1483**



Cuando la luz este encendida significa que el abrillantador está a punto de agotarse. Entonces, rellene el Abrillantador.

MODO DE USO Y MANEJO

❗ NOTA

Información sobre el abrillantador

- Los productos asistentes de aclarado son necesarios para eliminar manchas y surcos de agua de los platos, así como para mejorar el secado. Utilizar la cantidad adecuada mejorará la calidad del lavado. Sin embargo, utilizar demasiado puede producir un exceso de espuma que deje restos en la vajilla.

❗ NOTA

- Después de rellenar con sal, puede transcurrir un rato hasta que la luz indicadora se apague.
- Cuando el mando está colocado en *H0*, no es necesario rellenar la sal, puesto que no se consumirá nada de sal mientras el lavavajillas esté funcionando. Cuando el mando se encuentre entre *H1* y *H7*, en cuyo caso se deberá añadir sal al dosificador.

⚠ ADVERTENCIA

- **No eche detergente en el recipiente de la sal especial.** Esto arruinaría el descalcificador de agua.

■ Para rellenado con Sal

Cuando se termina la sal, la luz de rellenado de sal se enciende automáticamente durante el funcionamiento. Se debe rellenar la sal después de que termine el ciclo. Pero se recomienda que el rellenado de sal se realice siempre (como se ha mencionado anteriormente) antes de iniciar la siguiente operación, para rebajar y vaciar inmediatamente cualquier exceso de solución de sal.

■ D1483**



Cuando se enciende la luz, significa que la sal está a punto de agotarse. En ese momento, rellene la sal.

7. Secado

- Al finalizar el programa, se recomienda abrir parcialmente la puerta para facilitar el secado. En la pantalla se indicará *Cd* (Secado en frío) durante 60 minutos una vez terminado el ciclo de lavado. Esto puede interrumpirse abriendo simplemente la puerta.
- Utilice asistentes de aclarado para resultados de secado óptimos.
- Seleccione la opción Extra caliente para obtener mejores resultados de secado.

SECUENCIA DE FUNCIONAMIENTO

1. Pulse el botón de Encendido

2. Compruebe si tiene abrillantador y sal

Las luces del indicador correspondiente se iluminarán si fuera necesario rellenarlos.

3. Abra la puerta y revise los filtros

Asegúrese de que los filtros están limpios y correctamente colocados (Véase Instrucciones de mantenimiento para usuario).

4. Cargue los platos

Retire los restos de comida.
Saque la bandeja inferior y coloque los platos y la vajilla en la bandeja.
Saque la bandeja superior y ordene las tazas, vasos, etc. en la misma.

⚠ PRECAUCIÓN

- No introduzca objetos en la bandeja superior mientras la bandeja inferior se encuentre fuera y cargada.

5. Asegúrese de que los brazos rociadores pueden girar sin obstruirse

6. Medida del detergente

Añada la cantidad necesaria de detergente en el dosificador. Cierre la tapa del dosificador de detergente.

7. Fijar e iniciar programas

Presione el botón de programa para seleccionar el programa. Después de 10 segundos, la máquina entrará en funcionamiento.

En caso de necesidad, seleccione la función de opción correspondiente al programa deseado.

Las luces indicadoras del programa y todas las fases del mismo entrarán en funcionamiento.

Antes de comenzar, la pantalla muestra el tiempo de funcionamiento del programa seleccionado.

Después de comenzar, la pantalla muestra el tiempo restante.

El tiempo en pantalla comenzará a disminuir minuto a minuto.

Si abre la puerta durante la marcha del programa, un dispositivo de seguridad se asegura de que la máquina pare.

Una vez cerrada la puerta, el programa volverá a funcionar desde el punto donde fue interrumpido.

8. Al final del programa de lavado

Se despliega la palabra *End* en la pantalla y suena un timbre.

El lavavajillas se apagará automáticamente para ahorro de energía.

⚠ PRECAUCIÓN

- Vacía la bandeja inferior en primer lugar y, a continuación, la bandeja superior. Con esto, evitará el goteo de agua desde la bandeja superior sobre los platos situados en la inferior.

⚠ ADVERTENCIA

- En términos generales, no es aconsejable abrir la puerta mientras el aparato se encuentre en funcionamiento
- No obstante, si se abre la puerta, un dispositivo de seguridad hace que el aparato se detenga.
- Hay que tener mucho cuidado si se abre la puerta durante la fase caliente o inmediatamente después de terminar un programa, puesto que se podría liberar vapor.

⚠ PRECAUCIÓN

- La puerta no debe dejarse abierta ya que podría tropezar con ella.

PROGRAMA

- La presión, la tensión y el tiempo de funcionamiento pueden variar en función de la temperatura del agua.
- El tiempo de funcionamiento no incluye el proceso, Secado en Frío -60 min.

Programa	LAVADO		ACLARADO			SECADO	Secado en frío
	Prelavado	Lavado Principal	Aclarado 1	Aclarado 2	Aclarado en caliente		
Rápido y Seco		65 °C			70 °C		
Rápido		60 °C			65 °C		
Eco		45 °C			51 °C		
Auto	<i>La secuencia de programa se optimiza y adapta según el grado de suciedad de los platos.</i>						
Suave		50 °C			70 °C		
Spray dual	45 °C	60 °C			70 °C		

► Rápido y Seco

Este programa ofrece buen rendimiento de lavado en 60 minutos.

Para ayudar en el secado, se recomienda abrir la puerta parcialmente cuando vea una pequeña cantidad de puntos mojados o gotas tras el ciclo. La apertura de la puerta justamente tras el ciclo puede activar la alarma de alta temperatura.

► Rápido

Puede utilizarse para cubiertos y platos poco sucios, que acaban de ser utilizados.

► Eco

Este programa ofrece un consumo energético y de agua eficaz para el buen lavado de vajilla normalmente sucia.

► Auto

Durante el programa Auto (Automático), el nivel de suciedad de las piezas introducidas se determinará por la turbidez del agua.

De acuerdo con el nivel de suciedad, el programa ajustará automáticamente el tiempo de lavado y la temperatura.

Como resultado, el consumo de energía y agua

■ Rearranque automático

Si la lavavajillas se apaga debido a una interrupción de la corriente eléctrica, se reiniciará automáticamente desde la posición en que paró en el ajuste correspondiente.

se mantiene lo más bajo posible.

La "F" en la pantalla significa que el sensor está calibrando el estado del lavavajillas.

► Suave

El ciclo es adecuado para lavar de manera efectiva objetos delicados, como porcelana china o copas de cristal.

► Spray dual

Este ciclo lava el cesto superior y el inferior con diferentes intensidades de aspersion.

El cesto inferior se lava con mayor fuerza de aspersion para sacar la suciedad a las piezas más difíciles de limpiar, mientras que el cesto superior recibe una aspersion de fuerza media para piezas más delicadas.

Esto proporciona un lavado óptimo para cargas mixtas, incluyendo porcelana fina y copas.

INSTRUCCIONES DE MANTENIMIENTO PARA USUARIO

Para prevenir problemas y un funcionamiento deficiente, es importante comprobar y hacer un mantenimiento periódico de los filtros y de los brazos rociadores.

■ Mantenimiento del lavavajillas

- Si no va a utilizar el lavavajillas durante un periodo de tiempo prolongado, ejecute un ciclo Rápido y Seco sin detergente. Cuando haya finalizado el ciclo, limpie el lavavajillas siguiendo las INSTRUCCIONES DE MANTENIMIENTO DEL USUARIO para eliminar los restos de alimentos del fondo del lavavajillas y cierre la puerta.

■ Filtros

- En primer lugar, retire la bandeja inferior.
- Gire el filtro de malla en el sentido contrario a las agujas del reloj.
- Saque el filtro de malla y el filtro STS superior.
- Recomendamos limpiarlos y ejecutar el ciclo Rápido y Seco sin detergente, al menos una vez por semana.
- Vuelva colocarlos en el orden inverso.

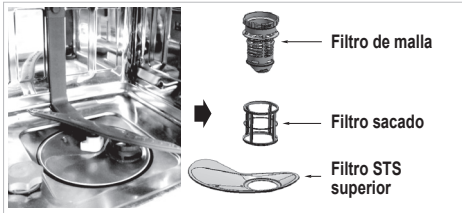

⚠ NOTA

- Después de cada ciclo, limpie el filtro para un mejor desarrollo del lavado.
- Antes de empezar, compruebe que el filtro está bien ensamblado. Si no lo está tendrá malos resultados de lavado.

■ Brazo rociador inferior

- Compruebe que los orificios de pulverización de agua no están bloqueados por restos de comida.
- Cuando sea necesaria una limpieza, retire el brazo tirando de él hacia arriba.
- Limpie el brazo rociador y vuelva a colocarlo presionándolo hacia abajo.



■ Brazo rociador superior

- Tire hacia afuera de la bandeja superior.
- Compruebe que los orificios de pulverización de agua no están bloqueados por restos de comida.
- Cuando sea necesaria una limpieza, saque el brazo desenroscando la tuerca.
- Limpie el brazo rociador y vuelva a colocarlo presionándolo al revés.



■ Suministro de agua

- Se incorpora un filtro en la conexión de la válvula con la manguera de suministro de agua. Si el lavavajillas no recibe suficiente flujo de agua, compruebe que el filtro no está bloqueado.
- Limpieza del filtro
 - Desconecte el lavavajillas.
 - Desenchufe el electrodoméstico de la fuente de alimentación.
 - Cierre el grifo.
 - Desenrosque la manguera de suministro.
 - Retire el filtro de conexión.
 - Limpie el filtro de la manguera de suministro bajo el agua corriente.
 - Vuelva a colocar el filtro y compruebe que encaja correctamente.
 - Reconecte la manguera de suministro con el grifo.
 - Abra el grifo.
- Si hay algún escape, es posible que la manguera no esté bien conectada, puede que se haya desenroscado por algún lado. Extráigala y vuelva a conectarla a la válvula de suministro correctamente.
- Reconecte el suministro de agua.

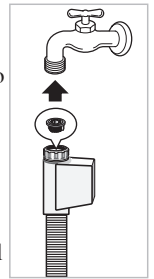

GUÍA DE RESOLUCIÓN DE PROBLEMAS

- Si se produce un problema en su máquina, llame al servicio técnico.
- Antes de llamar al servicio técnico, eche un vistazo a las instrucciones que figuran a continuación para ver si puede solucionar usted mismo el problema.

■ Antes de llamar al servicio técnico

Problema	Posibles causas	Solución
Las luces no se encienden cuando se acciona el interruptor de puesta en marcha.	<ul style="list-style-type: none"> • El enchufe no está correctamente insertado en la toma de corriente. • Fusible fundido o ha saltado el automático. • Se cortó la electricidad de la vivienda. 	<ul style="list-style-type: none"> • Problemas / Posibles Causas/ Solución. • Compruebe el conector. • Compruebe la electricidad.
No funcionan los botones del panel, excepto el botón de encendido.	<ul style="list-style-type: none"> • Bloqueo Infantil activado. 	<ul style="list-style-type: none"> • Compruebe el indicador de bloqueo infantil. • Pulse el botón Child Lock durante 3 segundos para liberar el bloqueo infantil.
La máquina no arranca.	<ul style="list-style-type: none"> • La puerta no está cerrada del todo. • No se ha pulsado el botón de inicio. 	<ul style="list-style-type: none"> • Llame al servicio técnico. • Cierre la puerta.
Los brazos rociadores no giran con suavidad	<ul style="list-style-type: none"> • El soporte de los brazos rociadores está bloqueado por restos de comida (Limpiar los orificios del brazo rociador) 	<ul style="list-style-type: none"> • Presione el botón de encendido.
Quedan posos blancos en el lavavajillas después del lavado.	<ul style="list-style-type: none"> • Ajuste incorrecto de la cantidad de detergente o de abrillantador. • El recipiente para la sal se ha quedado vacío. • La tapa del recipiente para la sal no está bien enroscada. 	<ul style="list-style-type: none"> • Limpie los orificios del brazo de spray. • Compruebe el detergente.
Quedan rayas en la cristalería	<ul style="list-style-type: none"> • Poco abrillantador dispensado. 	<ul style="list-style-type: none"> • Compruebe el depósito o la tapa. • Rellene el depósito rinse-aid container.
Los resultados del secado no son satisfactorios.	<ul style="list-style-type: none"> • Poco abrillantador dispensado. 	
Los resultados del lavado no son satisfactorios.	<ul style="list-style-type: none"> • Cantidad de detergente incorrecta. • Utensilios incorrectamente dispuestos o demasiada carga. • Los filtros están obstruidos. • Los orificios de pulverización de agua de los brazos rociadores están bloqueados. • Rotación de los brazos rociadores obstruida por utensilios. • Selección de un programa inadecuado. 	

GUÍA DE RESOLUCIÓN DE PROBLEMAS

■ Antes de llamar al servicio técnico

Problema	Posibles causas	Solución
La pantalla muestra el código OE . (No se desaloja el agua.)	<ul style="list-style-type: none"> • La manguera de desagüe está retorcida. • El filtro está obstruido (Limpiar el filtro). • Problemas en el motor (Motor de Lavado o motor de desagüe). 	<ul style="list-style-type: none"> • Enderece la manguera. • Limpie el filtro. • Si no puede resolver el problema avise al servicio técnico.
La pantalla muestra el código IE .	<ul style="list-style-type: none"> • No llega agua al aparato. (La llave del agua no está abierta). • El sensor de agua tiene problemas. 	<ul style="list-style-type: none"> • Compruebe el grifo del agua. • Si no puede resolver el problema avise al servicio técnico.
La pantalla muestra el código AE . (La bomba de desagüe funciona automáticamente.)	<ul style="list-style-type: none"> • Hay una fuga de agua en las conexiones de la manguera. • Se escapa agua por daños. 	<ul style="list-style-type: none"> • Cierre el grifo y desenchúfelo. • Avise al servicio técnico.
La pantalla muestra el código FE . (La bomba de desagüe funciona automáticamente.)	<ul style="list-style-type: none"> • Se suministra más agua que la requerida • Falla la válvula interior. 	
La pantalla muestra el código HE .	<ul style="list-style-type: none"> • El circuito del calentador experimenta problemas. 	
La pantalla muestra el código IE .	<ul style="list-style-type: none"> • Problema en el termisor o temperatura muy alta en la conexión de entrada. 	
La pantalla muestra el código LE .	<ul style="list-style-type: none"> • Problemas en el motor. 	
La pantalla muestra el código OE .	<ul style="list-style-type: none"> • Problemas en el motor Vario. 	
La pantalla muestra el código NE .	<ul style="list-style-type: none"> • Problemas en el motor Vario. 	

GUÍA DE RESOLUCIÓN DE PROBLEMAS

- No hay códigos de error que indiquen un funcionamiento incorrecto.

■ Antes de llamar al servicio técnico

Código	Descripción
La pantalla muestra el código PF	Esto indica que hay un fallo eléctrico. Esta función protege al lavavajillas ante un corte o interrupción temporal del suministro eléctrico. Cuando se restablezca la corriente, y se pulse cualquier botón, aparecerá durante 3 segundos y después se borrará.
La pantalla muestra el código Cd	Cd se refiere a frío y seco. Se trata de un ciclo de secado adicional como refuerza el rendimiento de secado. Este ciclo se prolonga 60 minutos más, una vez finalizado el proceso. Se puede interrumpir en cualquier momento, con sólo abrir la puerta.
La pantalla muestra el código CL	CL se refiere al bloqueo infantil. Esta función se utiliza para bloquear o desbloquear los botones de control a fin de prevenir que alguno de los ajustes pueda ser modificado por un niño. Sólo se puede activar durante el ciclo de lavado.
La pantalla muestra el código F	Cuando la unidad muestra la letra F , el sensor está midiendo la claridad del agua. Después de 5 minutos de medición (excepto en el desagüe y llenado), la pantalla de la unidad mostrará el tiempo de procesamiento.
La pantalla muestra números entre 1 y 19	No se trata de un código de error sino que indica la configuración del inicio de retardo. Para cancelar la función, desconecte la corriente. Para cambiar el ciclo y la opción, abra la puerta y realice una selección nueva. La cuenta atrás continuará nada más vuelva a cerrar la puerta.
Zumbido (Alarma de alta temperatura)	No hay un error. Cuando abra la puerta justamente tras el lavado con agua caliente, aclarado o secado, sonará la indicación de seguridad si el interior permanece caliente.
Olor	Si no se utiliza el lavavajillas a diario, recomendamos realizar un ciclo rápido una o dos veces al día hasta disponer de una carga completa. Si persiste el olor, haga un aclarado con vinagre con un ciclo automático, poniendo 2 vasos (500 ml) de vinagre blanco en un recipiente medidor en el cesto inferior, sin detergente. Para el cuidado del lavavajillas, siga las INSTRUCCIONES DE MANTENIMIENTO DEL USUARIO.

GUÍA DE RESOLUCIÓN DE PROBLEMAS

NOTA

La función SMARTDIAGNOSIS™ (Diagnóstico inteligente) está disponible sólo para los productos con el símbolo de SMARTDIAGNOSIS™.

Si se utiliza un teléfono móvil con opción estática, la función SMARTDIAGNOSIS™ no estará operativa.

■ Uso de la función SMARTDIAGNOSIS™

• Utilice esta función sólo cuando se lo indique el servicio técnico.

La transmisión suena igual que un fax, por lo que tan sólo podrá interpretarla el personal del servicio técnico.

• La función SMARTDIAGNOSIS™ no se puede activar si la lavavajillas no se enciende.

Si se da el caso, entonces la identificación y solución de problemas deberá hacerse sin la función SMARTDIAGNOSIS™.

Si experimenta problemas con su lavavajillas, llame al Centro de atención al cliente.

Siga las instrucciones técnico y dé los pasos siguientes cuando se le solicite:



1. Pulse el botón de puesta en Encendido para encender la lavavajillas. No pulse ningún otro botón.



2. Cuando el agente del servicio técnico se lo indique, coloque el auricular de su teléfono muy cerca del botón de puesta en Encendido. (Máx. 10 mm)

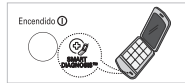

3. Mantenga pulsado el botón de Spray y Media Carga durante tres segundos mientras sostiene el auricular del teléfono pegado al icono o el botón de puesta en Encendido.

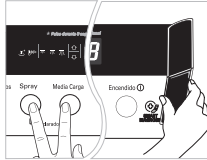

4. Mantenga el teléfono en ese lugar hasta que la transmisión del tono haya terminado. Su duración aproximada es de 6 segundos y la pantalla de visualización le mostrará una cuenta atrás.

• Para obtener mejores resultados, no mueva el teléfono mientras los tonos se están transmitiendo.

• Si el agente del servicio técnico no es capaz de obtener un registro exacto de los datos, se le pedirá que vuelva a intentarlo.

5. Una vez haya terminado la cuenta atrás y los tonos hayan cesado, la máquina mostrará en la pantalla la palabra END y se apagará automáticamente después de unos segundos. Reanude la conversación con el agente del servicio técnico, el cual ya será capaz de ayudarle con la información transmitida para su análisis en el Centro de atención al cliente.

■ SmartDiagnosis (Diagnóstico Inteligente) es una función de resolución de problemas diseñada para asistir, no reemplazar, al método tradicional de resolución de problemas a través de llamadas de servicio técnico. La efectividad de esta función depende de diversos factores, entre los cuales se incluyen, la recepción del teléfono celular utilizado para la transmisión, cualquier ruido externo que pueda presentarse durante la transmisión, y la acústica de la habitación donde está ubicada la lavadora. Por lo tanto, LG no garantiza que SmartDiagnosis resuelva con precisión cualquier cuestión dada.

ESPECIFICACIONES

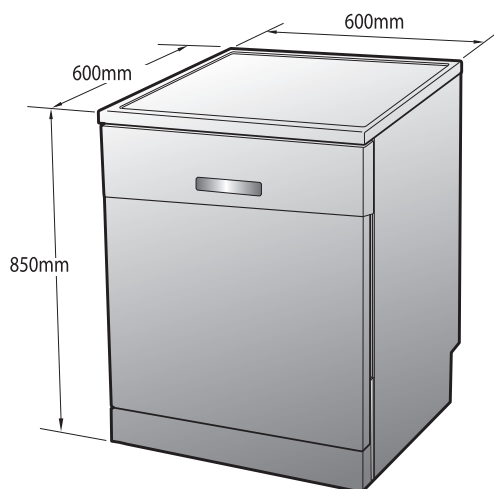

Capacidad	14 servicios
Peso	Consulte la etiqueta de los valores nominales
Suministro eléctrico	Consulte la etiqueta de los valores nominales
Consumo de energía	1900 W 0,49 W (Modo apagado. Modo encendido.)
Presión de alimentación de agua	50 ~ 800 kPa

FICHE DE PRODUCTO

Ficha de producto_Reglamento Delegado (UE) no 1059/2010 de la Comisión		
Nombre o marca comercial del proveedor	LG	
Modelo del proveedor	D1483***	
Capacidad asignada	14	PS
Clase de eficiencia energética	A+++	
Obtenido una etiqueta ecológica de la Unión Europea, de conformidad con el Reglamento (CE) no 66/2010	No	
Consumo de energía	235	kWh/year
El consumo de energía (Et) del ciclo de lavado normal	0.82	kWh
El consumo de electricidad en el "modo apagado" y en el "modo sin apagar"	0.49	W
Consumo de agua	2600	litres/year
Clase de eficiencia de secado	A	
Programa normal	Eco	
Duración del programa relativo al ciclo de lavado normal	225	min.
Duración del "modo sin apagar" (TI)	10	min.
Ruido acústico aéreo emitido	43	dB(A)
Autoportante		

NOTE

NOTE



LG

Life's Good

TARJETA DE GARANTÍA

- I. Guarde durante todo el período de garantía esta tarjeta debidamente cumplimentada y sellada por la tienda junto con la factura de compra.
- II. Cuando requiera cualquier servicio de reparación deberá mostrar esta tarjeta de garantía.
- III. Para cualquier información sobre nuestros productos, nuestra compañía, o si tiene cualquier duda o quiere hacer alguna consulta puede hacerlo a través de nuestras web o nuestra línea de atención al cliente.
- IV. Lea detenidamente el contenido de esta tarjeta de garantía.

TÉRMINOS DE LA GARANTÍA

REQUISITOS PARA LA VALIDEZ DE LA GARANTIA

- 1) La presente garantía sólo ampara productos oficiales importados o comercializados por LG Electronics España S.A.U. y para beneficiarse de la misma deberá:
 - (1.1) En el periodo pre-venta (tienda) esta deberá reflejar el número de garantía, modelo del aparato y número de serie del mismo.
 - (1.2) En el periodo de Garantía Comercial (usuario) será REQUISITO IMPRESCINDIBLE adjuntar, junto a la presente Carta de Garantía Comercial debidamente sellada por el establecimiento, el original del tique o factura de compra que identifique el modelo de aparato.
- (2) Para que la garantía sea válida es IMPRESCINDIBLE que el usuario o tienda cumplimente, en el momento de efectuar la adquisición, los datos de todos los apartados que en la misma se indican.
- (3) Los beneficios de la garantía solo serán válidos si se utilizan los Servicios Técnicos que LG ELECTRONICS ESPAÑA, S.A.U. tiene establecidos en su Red de Asistencia Técnica.
- (4) El aparato debe ser utilizado de conformidad con las instrucciones que se detallan en su manual.

PERIODO DE LA GARANTÍA

- (1) La garantía se aplica a los productos de FRIGORÍFICOS, LAVADORAS, LAVAVAJILLAS, SECADORAS, MICROONDAS, ASPIRADORES, HORNOS, ENCIMERAS Y CAMPANAS.
- (2) El periodo de garantía es el siguiente, computados desde la fecha de venta o entrega, en su caso:
Desplazamiento: 2 años (Excepto Microondas con capacidad inferior a 24 litros y aspiradores).
Incluido desplazamiento para Microondas dotados de kit de encastre original de LG.
Piezas y mano de obra: 2 años.
- (3) Garantía extendida:
FRIGORÍFICOS: Compresor Lineal: 10 años (Con fecha de compra posterior al 1 de Abril de 2010) Otros compresores: 7 años.
LAVADORAS: Motor Direct Drive 10 años (Con fecha de compra posterior al 1 de septiembre de 2009).
LAVAVAJILLAS y SECADORAS: Motor sin escobillas 3 años, Motor Direct Drive 10 años.
MICROONDAS: Magnetron 3 años y ASPIRADORAS: Motor 3 años.
- (4) En caso de detectar alguna falta, anomalía o deficiencia, dispone de 15 días desde la fecha de compra para reclamarlo.
- (5) El periodo de garantía extendida, sólo afecta al repuesto (se cobrará mano de obra y desplazamiento al consumidor).
Esta garantía no cubre los ruidos asociados con el funcionamiento normal y los daños derivados de ignorar las instrucciones sobre uso, mantenimiento e instalación o utilización de la unidad en un entorno no adecuado.

EXCLUSIONES DE LA GARANTIA

- (1) Incumplimiento de cualquiera de los requisitos citados anteriormente.
- (2) Cuando el uso que se le ha dado al aparato no ha sido exclusivamente el doméstico.
- (3) Todo componente o accesorio interior o exterior del aparato, que no esté especificado e incluido en este certificado de garantía.
- (4) Las puestas en marcha y demostraciones de funcionamiento al usuario.
- (5) Si la avería es producida por incendio, inundación, agentes meteorológicos, golpeo, aplastamiento o aplicación de voltaje o energía inadecuada.
- (6) Los daños por el mal trato, incluidos los del transporte, que deberán reclamarse en presencia del personal de la compañía de transporte. Por esta razón conviene inspeccionar los paquetes antes de conformar los albaranes de entrega correspondientes.
- (7) Las averías producidas por rotura física, tales como carcasas, plásticos, pinturas, esmaltes, cristales, embellecedores y similares.
- (8) Por la utilización de recambios no originales LG en el aparato.
- (9) Productos averiados por mal uso, al no atender las instrucciones de funcionamiento y manejo que se adjuntan con cada aparato.
- (10) Por la utilización inadecuada de accesorios en el aparato.
- (11) Las partes de madera, goma, plástico, cristal.
- (12) Los aparatos que no lleven identificado el número de serie de fábrica o que éste haya sido alterado o borrado.
- (13) Cuando el número de serie no coincida con el número expresado en el certificado de garantía.
- (14) Si el aparato es reparado o manipulado por personal no autorizado por LG ELECTRONICS ESPAÑA, S.A.U
- (15) Los trabajos de mantenimiento propios de cada aparato, cualquiera que sea su periodicidad.
- (16) Cuando la avería produzca un componente o accesorio interno o externo al aparato no incluido o especificado en este certificado de garantía o no forme parte del producto original.
- (17) Las averías producidas por el uso normal del aparato, tales como obstrucción de desagües, limpieza y sustitución de filtros, etc.
- (18) Partes móviles (puertas, cajetines, tapas, etc.) y los gastos de instalación-desinstalación, en su caso.
- (19) Por la mala ubicación del producto.
- (20) Gastos de instalación, en su caso.
- (21) Todo tipo de filtros.

TÉRMINOS DE LA GARANTÍA

NOTA IMPORTANTE

- (1) La presente garantía comercial no afecta a los derechos de que dispone el usuario conforme a las previsiones contenidas en el RDL 1/2007 de 16 de Noviembre de 2007 (BOE 287 de 30 de Noviembre de 2007), frente a la garantía por falta de conformidad del vendedor, que son independientes y compatibles con la presente garantía.
- (2) De acuerdo con lo previsto en el Título V, del RDL 1/2007, el usuario tendrá derecho a exigir al vendedor, y/o al productor en los casos determinados en la Ley, la reparación y sustitución del producto, e incluso, en su caso, la rebaja en el precio o la resolución del contrato si ello no fuere desproporcionado.
- (3) El titular de la Garantía Comercial disfrutará de los derechos y coberturas que se contienen en el presente documento, para todo el territorio nacional.
- (4) Para reclamar los derechos y coberturas que se contienen en el presente documento el usuario dispondrá de la vía de comunicación con nuestro número de Atención al Cliente, por escrito dirigido a las Oficinas Centrales o Central de Servicios Técnicos y por la vía de jurisdicción ordinaria.
- (5) Durante el tiempo que dure la reparación, no se abonarán daños y perjuicios por el tiempo que el aparato esté fuera de servicio.
- (6) LG ELECTRONICS ESPAÑA, S.A.U. no se hace responsable de los daños que un aparato pueda causar a elementos externos.
- (7) La garantía de LG ELECTRONICS ESPAÑA, S.A.U. sustituye al impreso de origen para todo el territorio del estado español.
- (8) "LG Electronics España, S.A.U. solucionará la incidencia en el producto, reparándolo con repuestos originales o sustituyendo el producto por otro nuevo. Eventualmente debido a posibles demoras en la recepción de piezas de repuesto originales, LG Electronics España S.A.U. le informa que con el fin de llevar a cabo la reparación correspondiente podría utilizar una pieza de repuesto usada o recuperada de otro producto de idénticas características o sustituirlo por un producto puesto a nuevo. Dicha pieza o producto, está reacondicionado y en perfectas condiciones de uso siendo equivalente en prestaciones y fiabilidad al original y conservando todos los derechos y coberturas que contiene esta garantía comercial".

PROTECCIÓN DE DATOS DE CARÁCTER PERSONAL

De conformidad con la Ley Orgánica 15/1999, le informamos que los datos personales solicitados, todos ellos obligatorios para la prestación del servicio de Garantía Comercial, serán incorporados a un fichero/s debidamente inscrito/s en el RGPD cuyo responsable es LG ELECTRONICS ESPAÑA S.A.U. con la finalidad de prestarle el servicio, así como para mantenerle informado de productos o servicios similares. Usted podrá ejercer sus derechos de acceso, rectificación, cancelación y oposición dirigiendo un escrito firmado, dirigido a la atención del Departamento Legal, acompañado de fotocopia de su DNI, a la dirección C/ Chile, 1 28290 Las Rozas (Madrid).

IMPORTANTE

En caso de necesitar asistencia, antes de acudir a su punto de venta, contacte con nosotros mediante nuestra página Web o nuestro equipo de Atención al Cliente.

www.lg.com
Atención al cliente
963.649.270

OFICINAS CENTRALES LG
ELECTRONICS ESPAÑA S.A.U.

LG ELECTRONICS ESPAÑA S.A.U.
C/ Chile, 1
28290 Las Rozas
Madrid CIF: A-81304487
Tel: (00 34) 91211.22.22
Fax: (00 34) 91211.22.46

CENTRAL DE SERVICIOS TÉCNICOS
LG ELECTRONICS ESPAÑA S.A.U.

Centro Empresarial Fleming
Parque Tecnológico
C\Louis Pasteur 1, Nave 2
46980 Paterna (Valencia)
Tel: (00 34) 963.649.270
Fax: (00 34) 96 305.05.01

TÉRMINOS DE LA GARANTÍA

DATOS DEL USUARIO.

NOMBRE: _____

DIRECCIÓN: _____

CIUDAD: _____ CÓD. POSTAL: _____

PROVINCIA: _____

MODELO: _____

N° DE SERIE: _____

FECHA DE COMPRA: _____

N° DE FACTURA: _____

SELLO: _____



DATOS DE LA TIENDA

NOMBRE: _____

DIRECCIÓN: _____

CIUDAD: _____ CÓD. POSTAL: _____

PROVINCIA: _____

Atención al cliente
963.649.270

ESTA TARJETA DE GARANTÍA ES INTRANSFERIBLE Y APLICABLE SOLO AL COMPRADOR ORIGINAL. CUMPLIMENTE LOS DATOS REQUERIDOS Y GUÁRDELA JUNTO CON LA FACTURA DE COMPRA EN LUGAR SEGURO.

"Lea detenidamente el contenido
de esta tarjeta de Garantía"



También puede encontrar el manual del usuario en versión vídeo en el siguiente enlace
www.lg.com/steamdishwasher