



PRALKA AUTOMATYCZNA

INSTRUKCJA OBSŁUGI

Przed rozpoczęciem instalacji, proszę dokładnie przeczytać niniejszą instrukcję. Uprości to proces instalacji oraz zapewni, że pralka będzie pracowała prawidłowo i bezpiecznie. Pozostawić niniejszą instrukcję obok pralki na przyszłość.

F14U1JBS(0~9)



MFL68128076

www.lg.com

Spis treści

Spis treści2

Właściwości produktu3

Ważne wskazówki dotyczące bezpieczeństwa

Ważne wskazówki dotyczące bezpieczeństwa4
Podstawowe zasady bezpieczeństwa5
Należy zachować niniejsze instrukcje6

Dane techniczne7

Instalacja

Zdejmowanie opakowania8
Zdejmowanie zabezpieczeń transportowych8
Wymagania odnośnie miejsca instalacji...9
Podłączenie przewodu doprowadzającego wodę.....11
Instalacja węża odpływowego13
Poziomowanie14

Jak używać pralkę

Obsługa pralki.....16
Postępowanie przed praniem.....17
Tabela programów prania18
Opcje dodatkowe19
Dane eksploatacyjne20
Panel sterowania21
Programy dodatkowe22
- Pranie wstępne.....22
- Plukanie alergenów.....22
- Ulubione22
- Parowe (pranie i zmiękczenie)22
- Opóźnienie23
- Pranie23
- Temperatura.....23
- Plukanie.....23
- Wirowanie.....23
Blokada przed dziećmi24
Sygnał dźwiękowy wł. / wyl.....24
Czyszczenie bębna25
Blokada drzwiczek i Wykrywanie.....25

Funkcja Tag On

Włączanie funkcji NFC w smartfonie.....26
Poradnik Tag On27

Przed rozpoczęciem użytkowania pralki proszę dokładnie zapoznać się z instrukcją obsługi.

Instrukcję należy trzymać w takim miejscu, aby zawsze była łatwo dostępna.

Nr modelu

Nr serii

Data zakupu

Regulacja.....27

Stosowanie środków piorących

Dodawanie środków piorących i zmiękczających28

Konserwacja pralki

Filtr doprowadzający wodę.....30
Filtr pompki odprowadzającej wodę.....31
Zasobnik na środki piorące32
Bęben pralki33
Czyszczenie pralki.....33
Wskazówki dotyczące przygotowania do zimy33

Rozwiązywanie problemów

Problemy diagnostyczne34
Komunikaty błędów36
Użycie funkcji SmartDiagnosis™37

Warunki Gwarancji38

Dane eksploatacyjne39

Właściwości produktu



■ Direct Drive - system bezpośredniego napędu

Nowoczesny, bezszczotkowy silnik prądu stałego napędza bęben bezpośrednio, bez koła pasowego i paska.



■ 6 Motion - 6 unikalnych ruchów bębna

Pralka może realizować różne czynności bębna lub ich kombinacje, w zależności od wybranego programu prania. W połączeniu z regulowaną prędkością wirowania i możliwością obrotu bębna w lewo i w prawo, zapewnia to znacznie wyższą jakość pracy i pozwala uzyskać doskonałe rezultaty przy każdym praniu.



■ Pranie Turbo

Pranie gotowe w ciągu 1 godziny z oszczędnością energii oraz wody. (w oparciu o połowę wsadu)



Tag On

■ Tag on

Funkcja Tag On pozwala używać smartfonów Android wyposażonych w NFC do komunikacji z urządzeniem. Po pobraniu aplikacji LG Smart Laundry na telefon przy pomocy Tag On Mój program można pobierać oraz instalować nowe programy prania lub diagnozować usterki przy pomocy Tag On Diagnosis.



■ Ekonomiczny inteligentny system prania

Inteligentny system prania wykrywa wielkość wsadu i temperaturę wody i następnie określa optymalny poziom wody oraz czas prania w celu zminimalizowania zużycia energii elektrycznej i wody.



■ Blokada przed dziećmi

System zabezpieczenia przed dziećmi został opracowany w celu uniemożliwienia dzieciom zabawy przyciskami i zmiany programu w czasie pracy pralki.



■ System sterowania głośnością wirowania

Dzięki wykrywaniu wielkości wsadu i jego niewyważenia pranie jest rozkładane równomiernie w bębnie, przez co minimalizuje się hałas podczas wirowania.



■ Auto Restart

Funkcja Auto Restart pozwala na automatyczną kontynuację programu po jego zatrzymaniu spowodowanym zanikiem napięcia. Program jest kontynuowany od punktu jego wcześniejszego zatrzymania.



Smart Diagnosis™

■ SmartDiagnosis™

W razie jakichkolwiek problemów technicznych ze swoją pralką, umożliwia ona przesyłanie danych za pomocą telefonu do centrum obsługi klienta. Pracownik infolinii rejestruje dane przesłane przez urządzenie i wykorzystuje je do analizy problemu, co umożliwia szybką i trafną diagnozę.

Ważne wskazówki dotyczące bezpieczeństwa

PRZED UŻYCIEM PRZECZYTAĆ CAŁĄ INSTRUKCJĘ

OSTRZEŻENIE

Dla własnego bezpieczeństwa należy przestrzegać informacji zawartych w niniejszej instrukcji obsługi tak, aby zminimalizować ryzyko powstania pożaru, porażenia prądem, uszkodzenia mienia, powstania obrażeń ciała lub śmierci.

Bezpieczeństwo twoje oraz twoich bliskich jest bardzo ważne.

Zapewniliśmy wiele ważnych komunikatów bezpieczeństwa w niniejszej instrukcji oraz na urządzeniu.

Należy zawsze wszystkie czytać i przestrzegać ich.

-  To jest symbol alarmu bezpieczeństwa.
Symbol ten ostrzega przed potencjalnymi zagrożeniami, które mogą spowodować śmierć lub inne wypadki.
Wszystkie komunikaty dotyczące bezpieczeństwa będą poprzedzone tym symbolem oraz słowami NIEBEZPIECZEŃSTWO, OSTRZEŻENIE lub UWAGA.

Znaczenia tych słów:

NIEBEZPIECZEŃSTWO

W razie nieprzestrzegania tego komunikatu dojdzie do poważnych wypadków lub śmierci.

OSTRZEŻENIE

W razie nieprzestrzegania tego komunikatu może dojść do poważnych urazów lub śmierci.

UWAGA

W razie nieprzestrzegania tego komunikatu może dojść do powstania niewielkich urazów lub uszkodzenia produktu.

Wszystkie komunikaty podają typ potencjalnego zagrożenia, mówią jak zredukować niebezpieczeństwo urazu oraz co może się zdarzyć, jeżeli zawarte wskazówki nie będą przestrzegane.

Ważne wskazówki dotyczące bezpieczeństwa

■ Podstawowe zasady bezpieczeństwa

▲ OSTRZEŻENIE

W celu zminimalizowania ryzyka powstania pożaru, porażenia prądem elektrycznym lub zranieniu osób, podczas użytkowania pralki należy przestrzegać następujących wskazówek:

- **Przed przystąpieniem do instalacji, sprawdzić ewentualne uszkodzenia zewnętrzne.** Jeżeli występują, nie przystępować do instalacji.
- **Nie instalować pralki w miejscu, gdzie będzie narażona na czynniki atmosferyczne.**
- **Nie ruszać elementów sterujących.**
- **Nie wolno naprawiać lub wymieniać jakiegokolwiek części pralki lub próbować ją serwisować, chyba że czynność ta jest wyszczególniona w instrukcji konserwacji lub naprawy, którą rozumiesz oraz masz umiejętności do jej wykonania.**
- **Przestrzeń pod urządzeniem oraz wokół należy utrzymywać wolną od materiałów łatwopalnych takich jak szmaty, papier, chemikalia itp.**
- **Urządzenie nie powinno być obsługiwane przez dzieci oraz osoby niepełnosprawne bez odpowiedniego nadzoru. Nie dopuszczać, aby dzieci bawiły się pralką lub w jej pobliżu, ani przy żadnym innym urządzeniu tego typu.**
- **Małe zwierzęta należy utrzymywać z dala od urządzenia.**
- **Nie wolno zostawiać otwartych drzwiczek pralki.** Otwarte drzwi mogą zachęcać dzieci do wieszania się na nich lub do wchodzenia do wnętrza urządzenia.
- **Nie wolno sięgać do pralki, podczas gdy bęben się obraca.** Odczekać aż bęben zatrzyma się całkowicie.
- **Proces prania może powodować zmniejszenie ognioodporności tkanin. Aby uniknąć takiego zjawiska, należy dokładnie przestrzegać wskazówek dotyczących prania oraz konserwacji tkaniny.**
- **Nie prac lub suszyć artykułów, które były czyszczone, prane, namaczone lub nakrapiane substancjami łatwopalnymi lub wybuchowymi (takimi jak wosk, olej, farba, benzyna, odtłuszczacze, substancje do prania na sucho, nafta itp.) które mogą ulec zapłonowi lub wybuchnąć.** Olej może pozostać w kadzi przez cały cykl prania i doprowadzić do pożaru w czasie suszenia. **Więc nie wkładać zaolejonych tkanin.**
- **Nie szarpać zamkniętymi drzwiami pralki oraz nie próbować otwierać ich na siłę, gdy są zablokowane.** Może to być przyczyną uszkodzenia pralki.
- **Podczas gdy urządzenie pracuje przy wysokich temperaturach, przednie drzwiczki mogą być bardzo gorące. Nie dotykać ich.**
- **Aby zminimalizować ryzyko porażenia prądem należy przed przystąpieniem do czynności konserwacyjnych lub czyszczenia urządzenia odłączyć wtyczkę z gniazdka zasilającego, wykręcić lub wyłączyć bezpiecznik w obwodzie elektrycznym.**
- **Podczas odłączenia wtyczki zasilającej nie wolno ciągnąć za kabel.** Można go uszkodzić.
- **Nigdy nie wolno próbować uruchamiać urządzenia, jeżeli jest ono uszkodzone, nie działa prawidłowo, jest częściowo rozmontowane lub ma brakujące lub uszkodzone części w kabel zasilający oraz wtyczkę.**

Ważne wskazówki dotyczące bezpieczeństwa

■ Podstawowe zasady bezpieczeństwa

⚠ OSTRZEŻENIE

W celu zminimalizowania ryzyka powstania pożaru, porażenia prądem elektrycznym lub zranieniu osób, podczas użytkowania pralki należy przestrzegać następujących wskazówek:

- **Przed oddaniem starego urządzenia do utylizacji należy odłączyć wtyczkę zasilającą. Wtyczkę należy potraktować jako bezużyteczną. Odciąć kabel bezpośrednio za urządzeniem, tak aby zapobiec jako dalszemu użyciu.**
- **Jeżeli urządzenie znalazło się pod wodą, należy skontaktować się z centrum serwisowym.** Występuje ryzyko porażenia elektrycznego oraz pożaru.
- **Urządzenie należy podłączyć do kurka z wodą przy pomocy nowego węża. Stare węży nie należy ponownie używać.**
- **Aby zmniejszyć ryzyko odniesienia obrażeń, należy przestrzegać wszystkich obowiązujących procedur bezpieczeństwa i higieny pracy włącznie ze stosowaniem rękawic z długim rękawem i okularów ochronnych.** Nieprzestrzeganie ostrzeżeń związanych z bezpieczeństwem zawartych w niniejszej instrukcji może spowodować uszkodzenie mienia, obrażenia ciała lub śmierć.
- **Nie wolno naciskać nadmiernie drzwiczek pralki w dół, gdy są one otwarte.** Może to spowodować wywrócenie się pralki.

■ Należy zachować niniejsze instrukcje

INSTRUKCJE ODNOŚNIE POŁĄCZENIA OCHRONNEGO

Niniejsze urządzenie musi być podłączone do obwodu ochronnego (lub być uziemione). W przypadku wadliwego działania lub przebicia, obwód ochronny zmniejsza ryzyko porażenia prądem elektrycznym. Urządzenie to jest wyposażone w przewód zasilający posiadający przewód ochronny i wtyczkę z bolcem zerującym. Wtyczka musi być włączona do odpowiedniego gniazda posiadającego poprawnie zainstalowany i podłączony (zgodnie z lokalnymi przepisami) obwód ochronny.

- Nie stosować przedłużaczy, ponieważ powoduje to przerwanie obwodu ochronnego.
- Jeżeli nie dysponujemy odpowiednim gniazdem, należy skonsultować się z elektrykiem.

⚠ OSTRZEŻENIE

Nieprawidłowe podłączenie przewodu ochronnego może spowodować niebezpieczeństwo porażenia prądem elektrycznym. W przypadku jakichkolwiek wątpliwości, należy zlecić wykwalifikowanemu elektrykowi sprawdzenie, czy urządzenie ma prawidłowo podłączony obwód ochronny. Nie modyfikować wtyczki dostarczonej wraz z urządzeniem. Jeżeli nie pasuje ona do gniazda, instalację odpowiedniego gniazda należy zlecić wykwalifikowanemu elektrykowi.

Dane techniczne

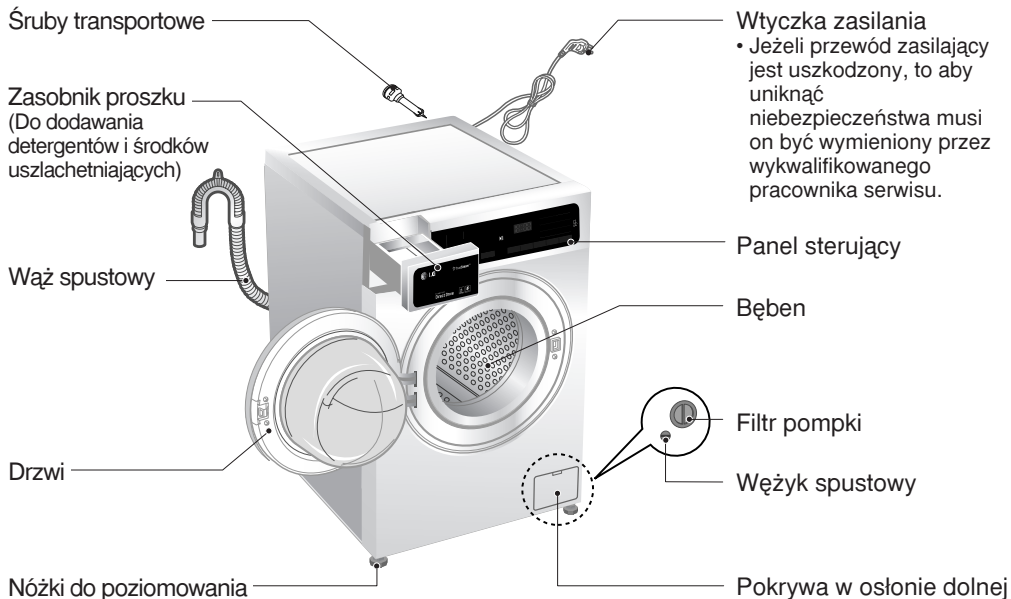

- Rodzaj : Pralka automatyczna ładowana od przodu
- Zasilanie : 220 - 240 V~, 50 Hz
- Wymiary : 600 mm(S) x 610 mm(G) x 850 mm(W)
- Ciężar : 70 kg
- Moc maks. : 2100 W (Pranie) / 1100 W (Parowe)
0,45 W (Tryb wyłączony, Tryb czuwania)
- Pojemność bębna : 10 kg
- Dopuszczalne ciśnienie wody : 100 - 1000 kPa (1,0 - 10,0 kgf / cm²)

*Z uwagi na poprawę jakości wyrobu, jego wygląd i dane techniczne mogą ulec zmianie bez powiadomienia.

■ Wyposażenie

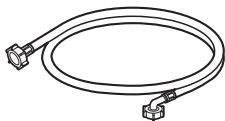

Wąż doprowadzający wodę (zimna)



Klucz płaski

Instalacja

■ Zdejmowanie opakowania

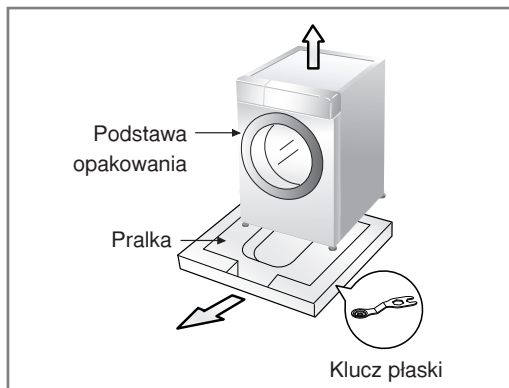

1. Zdjąć pudło kartonowe i opakowanie polistyrenowe.
2. Unieść pralkę i wyjąć podstawę opakowania.
3. Zdjąć taśmę zabezpieczającą przewód zasilający i wąż spustowy.
4. Wyjąć wąż doprowadzający z bębna.

⚠ UWAGA

- Zachować dostarczony klucz do wykorzystania w przyszłości.

⚠ OSTRZEŻENIE

- Materiały opakowaniowe (np. folie, pianka polistyrenowa) mogą być niebezpieczne dla dzieci. Istnieje niebezpieczeństwo uduszenia! **Wszystkie opakowania należy trzymać poza zasięgiem dzieci.**

■ Zdejmowanie zabezpieczeń transportowych

Przed rozpoczęciem użytkowania pralki należy usunąć blokady transportowe. Jeżeli nie zostaną one usunięte, może to spowodować wibracje, hałas i niepoprawne działanie.

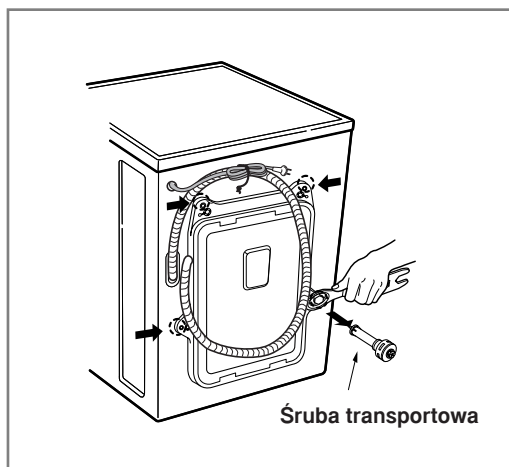

1. Przy pomocy dołączonego klucza odkręcić 4 blokady.
2. Wyjąć wszystkie blokady wraz zgumowanymi korkami lekko obracając za korek.

⚠ UWAGA

- Zachować śruby transportowe do wykorzystania w przyszłości.
3. W otwory włożyć zaślepki.

Instalacja

■ Wymagania odnośnie miejsca instalacji

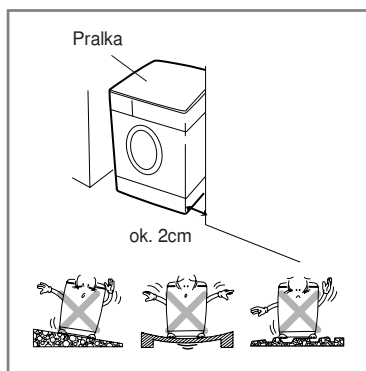

► Ustawienie

- **Poziome podłoże:**
Dopuszczalne nachylenie całej pralki wynosi 1°.
- **Gniazdo zasilania:**
Musi znajdować się nie dalej niż 1,5m od pralki. Nie przeciążać gniazda podłączając więcej niż 1 urządzenie.
- **Odległości od pralki:**
Wymagane jest zachowanie odległości od ściany, drzwi i podłogi. (10 cm z tyłu/ po 2 cm ze strony lewej i prawej)
W żadnym wypadku nie stawiać ani nie przechowywać bielizny na pralce. Może to uszkodzić lakier lub elementy sterowania.

► Poziomowanie

- Ustaw pralkę na równym, twardym podłożu.
- Upewnij się, że swobodny przepływ powietrza wokół pralki nie został utrudniony przez rozłożoną wykładzinę etc.
- Nigdy nie używaj do poziomowania pralki kawałków drewna, tektury etc.
- Jeśli nie jest możliwe uniknięcie ustawienia pralki w bezpośrednim sąsiedztwie kuchenki gazowej lub piecyka węglowego, należy zastosować warstwę izolacyjną (85x60cm) z folii aluminiowej pomiędzy produktami.
- Pralka nie może być instalowana w pomieszczeniach, gdzie temperatura może spaść poniżej 0°.
- Upewnij się, czy po zainstalowaniu pralki jest zapewniony łatwy dostęp dla technika, w przypadku awarii.
- Wypoziomuj pralkę regulując wysokość nóżek przy użyciu klucza płaskiego oraz pozostaw 20mm odstęp pomiędzy górą pralki a blatem.
- Sprzęt niniejszy nie jest przeznaczony do użytku w warunkach morskich ani w ruchomych instalacjach, jak przyczepy kempingowe, samoloty, itd.

► Połączenia elektryczne

- Nie stosować przedłużaczy ani rozgałęźników.
- Jeżeli przewód zasilający jest uszkodzony, to aby uniknąć niebezpieczeństwa musi on być wymieniony przez producenta lub wykwalifikowanego pracownika serwisu.
- Po użyciu zawsze odłączaj pralkę od zasilania i zakręcać kran doprowadzający wodę.
- Pralkę należy podłączyć do gniazda z obwodem ochronnym (zerowaniem) zgodnie z obowiązującymi przepisami.
- Urządzenie musi być ustawione tak, aby wtyczka była łatwo dostępna.
- Naprawy pralki mogą być przeprowadzane wyłącznie przez wykwalifikowanych pracowników serwisu. Naprawy wykonywane przez osoby niedoświadczone mogą skutkować zranieniem lub poważnym uszkodzeniem sprzętu. Należy kontaktować się z serwisem.
- Nie instalować pralki w pomieszczeniach, gdzie temperatura spada poniżej 0°C. Zamarznięte węże mogą pęknąć pod ciśnieniem. Niezawodność elektronicznego układu sterowania może się pogorszyć przy pracy w temperaturach poniżej 0°C.
- Jeżeli pralka została dostarczona w zimie przy temperaturze otoczenia poniżej 0°C, to przed jej uruchomieniem należy ją przechowywać w temperaturze pokojowej przez kilka godzin.

Instalacja

⚠ UWAGA

UWAGA podłączenie kabla zasilania

- Dla większości urządzeń elektrycznych zaleca się, aby były podłączone do osobnego obwodu; to znaczy że do jego zasilania służy osobne pojedyncze gniazdko, które nie ma dodatkowych wyjść lub odgałęzień. **Dla pewności sprawdź stronę z danymi technicznymi zawartą w tej instrukcji obsługi.**
- **Nie wolno przeciążać gniazdek zasilających.** Przeciążone, luźne lub uszkodzone gniazdzka lub kable przedłużające; przepalone lub uszkodzone kable zasilające; uszkodzona lub przerwana izolacja przewodu są niebezpieczne. Jakikolwiek z tych przypadków może spowodować porażenie prądem lub pożar.
- **Od czasu do czasu należy sprawdzać kabel zasilający urządzenia** i jeżeli wykazuje on oznaki zużycia lub uszkodzenia, należy go odłączyć, zaprzestać korzystania z urządzenia i zlecić jego wymianę na dokładnie taki sam w autoryzowanym centrum serwisowym.
- **Należy chronić kabel zasilania przed uszkodzeniami fizycznymi lub mechanicznymi,** takimi jak: skręcenie, zapłatanie, przebicie, przygniecenie drzwiami lub nadeptanie. Należy zwracać szczególną uwagę na wtyczki, gniazdzka i miejsce, gdzie kabel wychodzi z urządzenia.
Jeżeli urządzenie jest zasilane przez przedłużacz lub przenośne gniazdko elektryczne, wówczas kabel oraz gniazdzka muszą być ustawione tak, aby nie były narażone na zamoczenie lub wilgoć.

⚠ UWAGA

- Urządzenie nie powinno być obsługiwane przez dzieci oraz osoby niepełnosprawne bez odpowiedniego nadzoru.
- Należy dopilnować, aby dzieci nie bawiły się urządzeniem.

Instalacja

■ Podłączenie przewodu doprowadzającego wodę

- Ciśnienie wody w sieci wodociągowej musi zawierać się w zakresie 100 - 1000 kPa (1,0 - 10,0 kgf / cm²).
- Podczas przykręcania węża doprowadzającego wodę do zaworu nie przykręcać go za mocno.
- Jeżeli ciśnienie wody jest większe niż 1000 kPa, należy zamontować reduktor.
- Okresowo należy sprawdzać stan węża i wymieniać go w razie potrzeby.

► Krok 1 : Sprawdzić gumową uszczelkę węża doprowadzającego

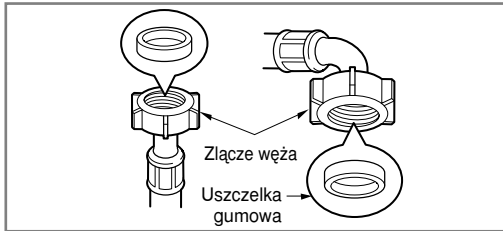

- Wraz z wężem doprowadzającym wodę dostarczone są dwie gumowe uszczelki. Uszczelki zapobiegają wyciekowi wody. Należy sprawdzić, czy połączenie z kranem jest wystarczająco szczelne.

► Krok 2 : Podłączyć wąż do kranu

Typ A : Podłączenie węża z gwintowaną końcówką do kranu z gwintem

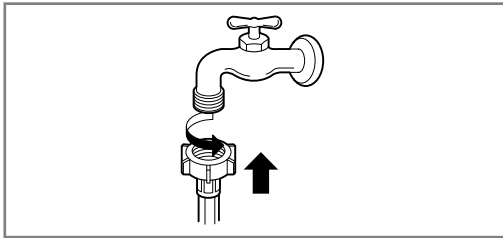

- Nakręcić złączkę węża na kran wodociągowy

Typ B : Podłączenie węża z gwintowaną końcówką do kranu bez gwintu

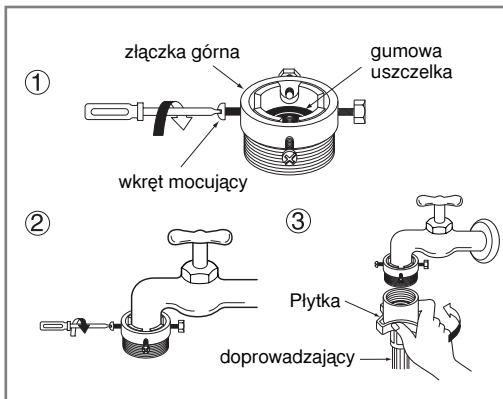

1. Odkręcić płytkę pierścienia pośredniego i 4 śruby zabezpieczające złączkę.
2. Wsunąć złączkę na końcówkę kranu tak aby gumowa uszczelka utworzyła wodoszczelne połączenie. Docisnąć płytkę pierścienia pośredniego i dokręcić 4 śruby.
3. Wsunąć przewód doprowadzający wodę pionowo w górę tak, aby gumowa uszczelka wewnątrz węża ściśle przylegała do kranu, a następnie zacisnąć ją obracając w prawo.

Instalacja

Typ C : Podłączenie węża z szybkozłączem do kranu bez gwintu

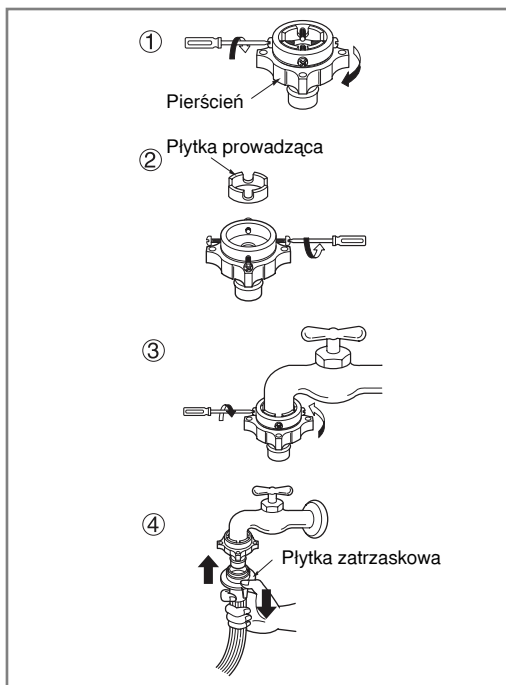

1. Odkręcić płytkę pierścienia pośredniego i 4 śruby zabezpieczające złączkę.
2. Zdjąć płytkę prowadzącą jeżeli kran jest zbyt duży i złączka nie pasuje do niego.
3. Wsunąć złączkę na końcówkę kranu tak aby gumowa uszczelka utworzyła wodoszczelne połączenie. Docisnąć płytkę pierścienia pośredniego i dokręcić 4 śruby.
4. Pociągnąć w dół płytkę zatraskową, wsunąć wąż doprowadzający na złączkę, a następnie zwolnić płytkę zatraskową. Sprawdzić, czy złączka jest zablokowana na swoim miejscu.

UWAGA

- Po podłączeniu węża zasilającego wody, odkręcić kurek tak, aby przepłukać substancje obce (brud, piasek lub trociny) znajdujące się w rurach. Pozwól, aby woda wypływała do wiadra, skontroluj jej temperaturę.

► Krok 3: Podłącz węża do pralki

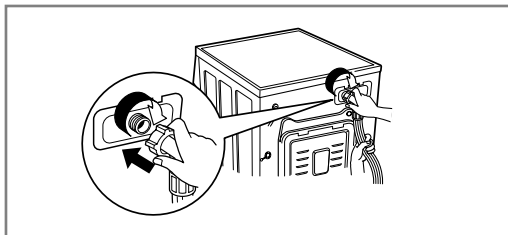

- Należy się upewnić, że wąż nie jest załamany ani ściśnięty.

UWAGA

- Po podłączeniu pralki, jeśli woda wycieka z węża, powtórz kroki. Zastosuj standardowy zawór doprowadzający wodę. W przypadku, gdy zawór jest nietypowy np: kwadratowy lub zbyt duży, usuń podkładkę przed zamocowaniem zaworu do adaptera.

Użyto kranu poziomego

Kran poziomy



Kran z wylewką



Kran kanciasty



Instalacja

■ Instalacja węża odpływowego

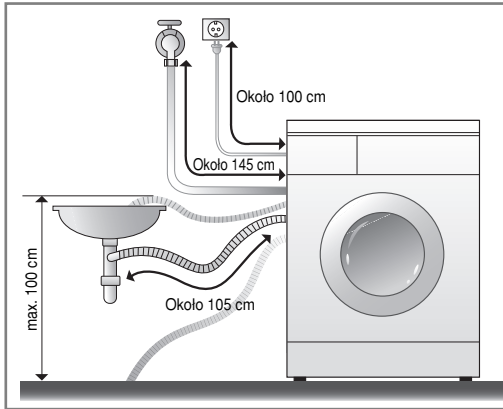

- Wąż odprowadzający wodę powinien być umieszczony nie wyżej niż 100 cm od podłogi.
Powód - woda nie odpływa z pralki albo odpływa powoli.
- Prawidłowe zabezpieczenie węża odprowadzającego wodę zabezpieczy podłogę przed zniszczeniem wyciekającą wodą.
- Jeżeli wąż odprowadzający wodę jest za długi, nie należy go wpychać do pralki. Spowoduje to nadmierny hałas.

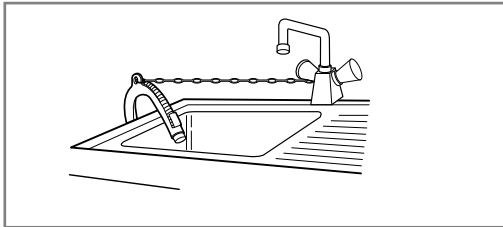

- Odpływ węża należy dobrze zabezpieczyć przy pomocy linki.
- Prawidłowe zabezpieczenie węża odprowadzającego wodę zabezpieczy podłogę przed zniszczeniem wyciekającą wodą.

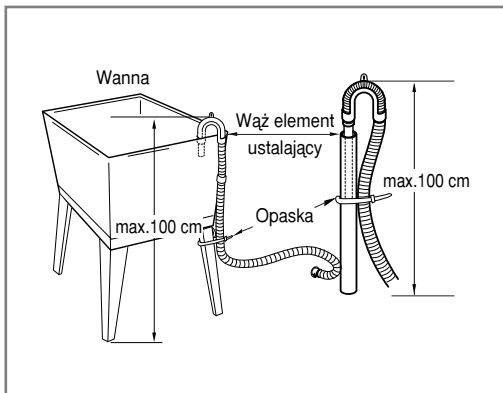

Instalacja

■ Poziomowanie

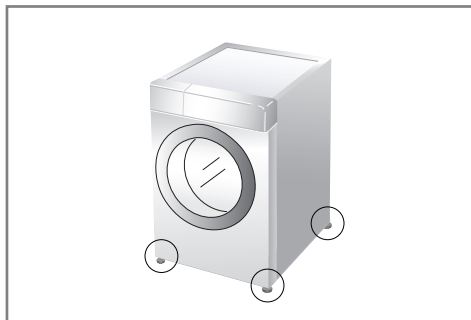

1. Prawidłowe wypoziomowanie pralki zapobiega nadmiernemu hałasowi i drganiom. Urządzenie należy zainstalować na twardym i równym podłożu (najlepiej w rogu pomieszczenia).

ⓘ UWAGA

- Drewniane lub zawieszane podłoża mogą powodować nadmierne wibracje lub błędne wywarzanie załadunku.

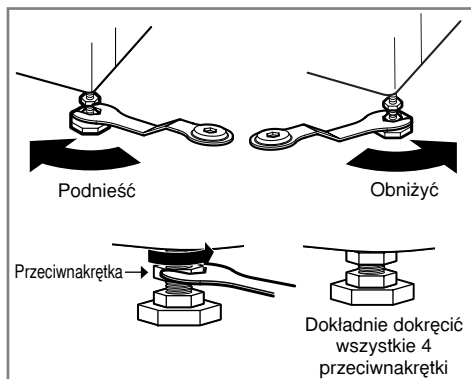

2. Jeżeli podłoga jest nierówna, należy wyregulować wysokość nóżek do poziomowania (nie podkładać pod nóżki kawałków drewna itp.). Upewnić się, że wszystkie nóżki stoją pewnie na podłożu i sprawdzić wypoziomowanie (użyć poziomicy).

- Po wypoziomowaniu pralki należy przykręcić przeciwnakrętki do góry, do podstawy maszyny. Dokręcić wszystkie przeciwnakrętki.

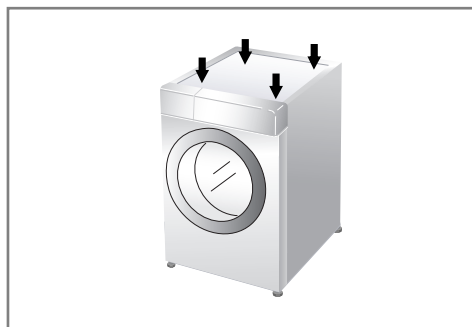

- Sprawdzenie stabilności
Gdy naciskamy na pralkę w narożnikach po przekątnej blatu, pralka w ogóle nie powinna się kołysać (sprawdzić po obu przekątnych). Jeżeli pralka daje się poruszyć, należy ponownie wyregulować nóżki.

ⓘ UWAGA

Jeżeli pralka jest zainstalowana na podwyższonej platformie, należy ją dobrze zamocować, żeby nie mogła się przewrócić.

Instalacja

► Podłoża betonowe

- Podłoże musi być czyste, suche i wypoziomowane.
- Zainstaluj pralkę na równym, twardym podłożu.

► Terakota (śliskie podłogi)

- Ustawienie każdej nóżki na macie podkładowej i wypoziomowanie urządzenia, by je dokładnie dopasować. (Pociąć matę podkładową na części o wymiarach 70mmx70mm i przykleić na suchą powierzchnię gdzie urządzenie ma być ustawione.)
- Mata podkładowa jest samoprzylepnym materiałem wykorzystywanym na drabinach i schodach, by zapobiec poślizgom.

► Podłoża drewniane

- Drewniane podłoża są bardziej podatne na wibracje.
- W celu zabezpieczenia przed wibracjami polecamy gumowe nakładki na nóżki, o grubości 15mm.
- Jeżeli to możliwe instaluj pralkę w rogu pomieszczenia, gdzie podłoże jest najbardziej stabilne.
- Zastosuj gumową nakładkę w celu redukcji wibracji.
- Możesz zamówić gumowe nakładki (numer katalogowy 4620ER4002B) poprzez punkt serwisowy LG.

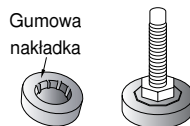

● UWAGA

- Właściwe ustawienie i wypoziomowanie pralki gwarantuje długie i niezawodne funkcjonowanie urządzenia.
- Pralka musi być ustawiona absolutnie pionowo na podłożu.
- Pralka nie może się kołysać.
- Podłoże, na którym ustawiamy pralkę powinno być czyste, niewoskowane.
- Nie dopuszczaj do zawilgocenia nóżek. Wilgoć na podłożu grozi poślizgiem.

Jak używać pralkę

■ Obsługa pralki



1. Posortuj pranie. (Patrz strona 17)

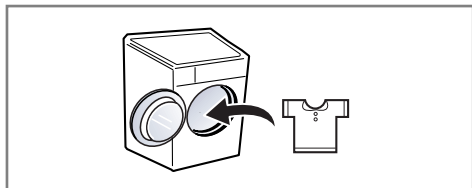

2. Otwórz drzwiczki i załaduj pranie.



3. Wciśnij przycisk zasilania - Zasilanie.

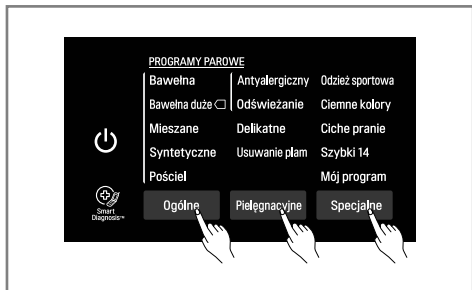

4. Wybierz program.
(Patrz strony 18 - 20)

Wybierz wymagane opcje.
(Patrz strony 22 - 25)

- Temperatura
- Prędkość wirowania
- Inne funkcje

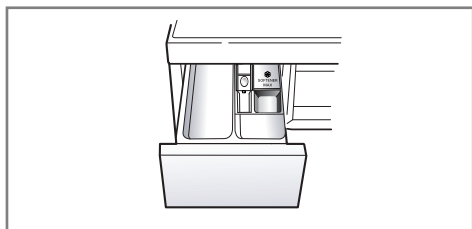

5. Dodaj detergent.
(Patrz strony 28 - 29)

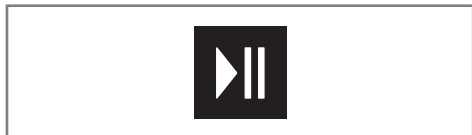

6. Naciśnij przycisk Start/Pauza.

Jak używać pralkę

■ Postępowanie przed praniem

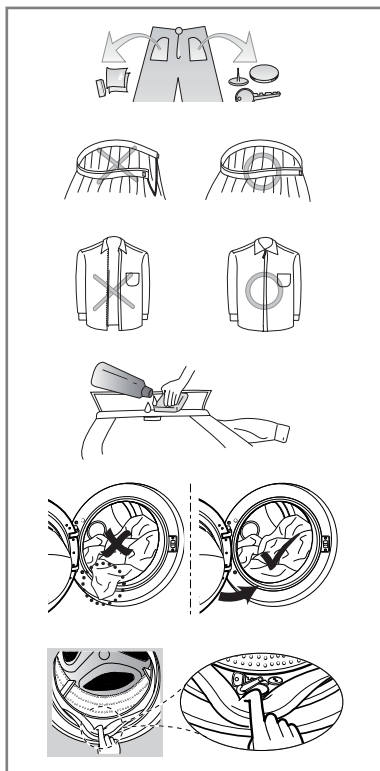
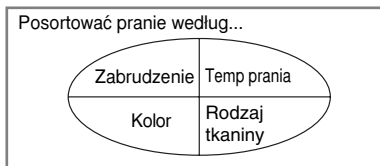
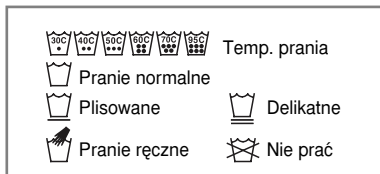

1. Informacje o sposobie prania.

Należy zwracać uwagę na informacje dotyczące sposobu prania umieszczone na etykietach odzieży. Mówią one o rodzaju tkaniny i sposobie prania.

2. Sortowanie

W celu uzyskania jak najlepszych wyników prania posortować odzież na grupy, które mogą być prane razem.

Różne rodzaje tkanin powinny być prane na różne sposoby – potrzebują innej temperatury wody i prędkości wirowania. Zawsze należy oddzielić kolory ciemne od kolorów jasnych i tkanin białych. Prać je oddzielnie, ponieważ kolory i kłaczki z tkanin mogą się wzajemnie przenosić powodując np. zafarbowanie tkanin białych. Jeżeli to może zniżyć, należy unikać prania razem tkanin mocno i lekko zabrudzonych.

- Zabrudzone (mocno, normalnie, lekko)
Posortować ubrania znie od stopnia zabrudzenia.
- Kolory (białe, jasne, ciemne)
Oddzielić tkaniny białe od kolorowych.
- Strz ępienie się (wytworzące, przyjmujące)
Ubrania strz ępiące się oddzielić od łatwo przyjmujących kłaczki.

3. Czynnności przed załadowaniem prania

Pogrupować ubrania duże i małe. Najpierw załadować duże. Nie powinno ich być więcej niż połowa całego wsadu. Nie prać pojedynczych ubrań.

Może to spowodować niewyważenie wsadu. Dodać dwa lub trzy podobne.

- Sprawdzić, czy wszystkie kieszenie są puste. Ich zawartość, jak gwoździe, spinki do włosów, zapalki, długopisy, monety lub klucze mogą uszkodzić ubrania lub pralkę.
- Zamknąć zamki błyskawiczne, zapiąć guziki lub haftki, aby nie zaczepiały o inne ubrania.
- Przed praniem nanieść na szczególnie brudne miejsca, jak kołnierzyki lub mankiety, nieco roztworu detergentu. Pomoże to w lepszym usunięciu brudu.
- W celu uniknięcia uszkodzenia ubrań, upewnij się, czy rzeczy nie dostały się pomiędzy drzwi a uszczelkę.
- Sprawdź fałdy uszczelki drzwi czy nie dostały się tam małe przedmioty.
- Sprawdź bęben, czy wszystkie rzeczy zostały wyjęte, pozostawienie przez nieuwagę prania może powodować jego zniszczenie (zafarbowanie lub skurczenie) w następnym cyklu.

❗ UWAGA

- Przed pierwszym praniem, Wybierz cykl prania (BAWEŁNA 60°C, dodaj detergent - połowę zasobnika) uruchom pralkę bez załadunku. To pozwoli na usunięcie osadu z bębna, który mógł pozostać z etapu produkcji.

Jak używać pralkę

■ Tabela programów prania

- Programy prania zalecane zależnie od rodzaju bielizny.

Program	Opis	Rodzaj tkaniny	Odpowiednia temp. wody	Maksymalny wsad
Bawełna	Zapewnia lepszą jakość prania dzięki połączeniu różnych ruchów	Tkaniny kolorowe (koszulki, koszule nocne, piżamy, itp.) i lekko zabrudzona biała bawełniana odzież (bielizna).	40°C (Zimne aby 95°C)	nominalny
Bawełna duże	Zapewnia optymalną wydajność dużej ilości prania przy małym zużyciu energii		60°C (Zimne aby 60°C)	
Syntetyczne	Ten cykl jest zalecany do prania koszul sportowych, które nie wymagają prasowania po praniu.	Poliamid, akryl, poliester.	40°C (Zimne aby 60°C)	Mniej niż 4,5 kg
Mieszane	Umożliwia równoczesne pranie różnych tkanin.	Różne rodzaje tkanin za wyjątkiem ubrań specjalnych. (Jedwab/delikatne, ubrania sportowe, ciemne materiały.)	40°C (Zimne aby 40°C)	
Antyalergiczny	Usuwa alergeny takie jak roztocza domowe, pyłki i sierść kota	Bawełna, bielizna, pokrowce poduszek, pościel, ubranka dzieciinne	60°C	
Ciche pranie	Zapewnia mniej hałasu i wibracji oraz oszczędność pieniędzy dzięki wykorzystaniu nocnej energii elektrycznej.	Ubrania o trwałych barwach (koszule, koszule nocne, piżamy, itp.) oraz słabo zabrudzona biała bawełna (bielizna).	40°C (Zimne aby 60°C)	Mniej niż 5,0 kg
Odświeżanie	Usuwa zanieczyszczenia w ciągu 20 minut za pomocą pary.	Mieszana bawełna, poliester; sukienki, koszulki, bluzy	Bez wyboru	3 rzeczy
Pościel	Ten cykl jest przeznaczony dla dużych rzeczy, takich jak poszwy, poduszki, przykrycia kanap, itp.	Bielizna pościelowa za wyjątkiem tkanin specjalnych (delikatne, wełna, jedwab, itp.) z wypełnieniem: Koldry, poduszki, koce, narzuty z lekkim wypełnieniem.	40°C (Zimne aby 40°C)	1 rzecz
Odzież sportowa	Cykl odpowiedni dla ubrań sportowych, takich jak ubrania do biegania ect.	Coolmax, Gore-tex, wełna i Sympatex.		Mniej niż 3,0 kg
Ciemne kolory	Ten cykl należy stosować wówczas, gdy istnieje możliwość odbarwienia się ubrań. Cykl zapobiega odbarwianiu. (Należy używać detergenty przeznaczone dla kolorowych tkanin.)	Ciemne ubrania wykonane z bawełny lub tkanin mieszanych	20°C (Zimne aby 40°C)	
Szybki 14	Ten cykl zapewnia krótki czas prania dla małych wsadów i słabo zabrudzonych ubrań	Lekko zabrudzone kolorowe ubrania; szybki OSTROŻNIE: Należy użyć mniej niż 20g detergentu (dla wsadu 2,0 kg), w przeciwnym razie detergent może zostać na ubraniach.	20°C (20°C aby 40°C)	Mniej niż 2,0 kg
Delikatne	Program ten przeznaczony jest dla ubrań delikatnych do prania ręcznego oraz maszynowego takich jak bielizna, bluzki, wełna, sukienki itp. (Proszę użyć detergentu do tkanin wełnianych przeznaczonych do prania mechanicznego)	Wyroby z czystej wełny przeznaczone do prania w pralce.	20°C (Zimne aby 20°C)	Mniej niż 1,5 kg
Usuwanie plam	Usuwanie różnego rodzaju plam takich jak wino, soki, błoto itp. (Temperatura wody jest podnoszona stopniowo dla usunięcia wszystkich plam).	Różne tkaniny bawełniane, za wyjątkiem tkanin delikatnych.	40°C (30°C aby 60°C)	Mniej niż 3,0 kg
Mój program	Dla programów pobranych. Jeżeli nie ma pobranych żadnych programów, ustawienie jest 'plukanie + wirowanie'			

Jak używać pralkę

- Temperatura wody: Wybrać temperaturę odpowiednią dla cyklu prania. Zawsze przestrzegać zaleceń na etykiecie lub instrukcji producenta odzieży.
- Ustaw program na "Bawełna duże 40°C (Połowa Wsadu)", "Bawełna duże 60°C (Połowa Wsadu)", "Bawełna duże 60°C (Pełny Wsad)" dla testu zgodnie z normami EN60456 i Rozporządzenie 1015/2010.
 - Standard 60°C bawełna program : Bawełna duże + + (Pełny Wsad)
 - Standard 60°C bawełna program : Bawełna duże + + (Połowa Wsadu)
 - Standard 40°C bawełna program : Bawełna duże + + (Połowa Wsadu)
 (Są one odpowiednie do prania tkanin bawełnianych normalnie zabrudzonych.)
 (Są to najbardziej wydajne programy, jeżeli chodzi o zużycie wody i energii dla tego typu prania.)
- * Rzeczywista temperatura wody może różnić się od deklarowanej w danym cyklu.
- Wyniki testu zależą od ciśnienia, twardości i temperatury wody, temperatury pomieszczenia, typu oraz ilości wsadu, stopnia zabrudzenia, użytego detergentu, zmian w dostawie prądu oraz wybranych opcji dodatkowych.

⚠ UWAGA

- Zalecany jest obojętny detergent. Cykl wełny obejmuje delikatne obracanie w bębnie i niskoobrotowe wirowanie w celu ochrony ubrań.

■ Opcje dodatkowe

Program	Pranie Turbo	Pranie wstępne	Intensywne	Płukanie+	Normalne + Wstrzymanie	Płukanie alergenów	Pranie Parowe	Zmiękczenie parowe	Ulubione	Opóźnienie
Bawełna	●	●	●	●	●	●	●	●	●	●
Bawełna duże	●	●		●	●	●	●	●	●	●
Syntetyczne	●	●	●	●	●	●	●	●	●	●
Mieszane	●	●	●	●	●	●	●	●	●	●
Antyalergiczny			●	●	●	●	●*		●	●
Ciche pranie			●	●	●				●	●
Odświeżanie							●*		●	
Pościel			●	●	●		●		●	●
Odzież sportowa			●	●	●				●	●
Ciemne kolory			●	●	●				●	●
Szybki 14	●*			●					●	●
Delikatne				●					●	●
Usuwanie plam		●*		●	●	●			●	●

* : Opcja ta jest automatycznie włączona do cyklu i nie można jej usunąć.

Jak używać pralkę

■ Dane eksploatacyjne

Program	Maks. obr./min.
Bawełna	1400
Bawełna duże	1400
Syntetyczne	1200
Mieszane	1400
Antyalergiczny	1400
Ciche pranie	1000
Odświeżanie	-
Pościel	1000
Odzież sportowa	800
Ciemne kolory	1400
Szybki 14	800
Delikatne	800
Usuwanie plam	1200

ⓘ UWAGA

- Informacja o głównych programach prania przy połowie wsadu.

Program	Czas w minutach	Pozostająca zawartość wilgoci	Woda w litrach	Energia w kWh
Bawełna (40°C)	96	40 %	45	0,72
Bawełna duże (60°C)	257	51 %	37	0,62

Jak używać pralkę

■ Panel sterowania

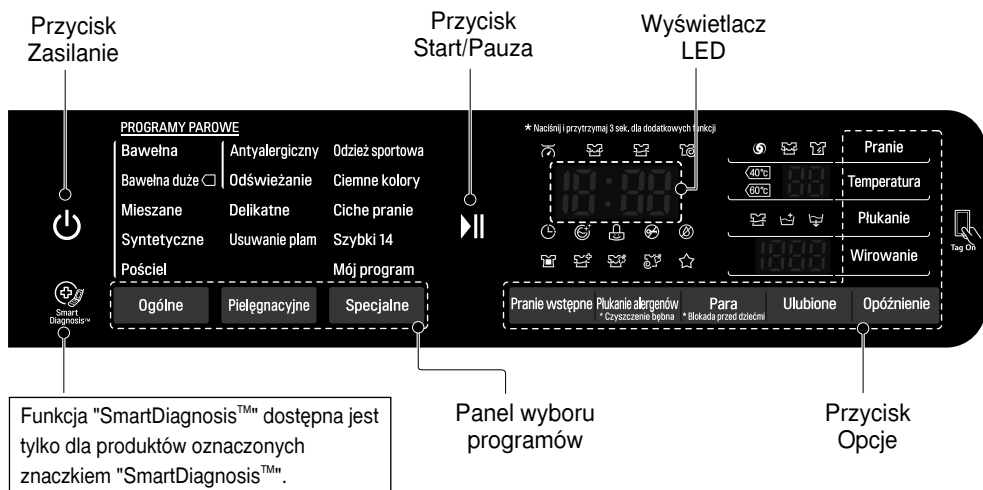

Zasilanie

- Dotknij, a następnie zwolnij palec, aby włączyć.
- Dotknij, a następnie zwolnij palec po 1 sekundy, aby wyłączyć.

Start/Pauza

- Do rozpoczęcia lub zatrzymywania cyklu prania służy przycisk Start/Pauza.
- Jeżeli potrzeba na chwilę przerwać cykl prania, należy nacisnąć przycisk Start/Pauza.
- Po upływie 4 minut od wciśnięcia przycisku powodującego przerwanie cyklu prania zasilanie pralki jest automatycznie wyłączone.

Panel wyboru programów

- Programy są dostępne w zależności od rodzaju prania.
- Zapala się lampka wskazująca wybrany program.

Wyświetlacz LED

- Wyświetlacz pokazuje ustawienia, szacowany pozostały czas, opcje oraz komunikaty stanu dla pralki. Wyświetlacz pozostaje włączony przez cały czas trwania cyklu.

Opcje

- Tymi przyciskami należy wybierać pożądane opcje dla wybranego cyklu.

Jak używać pralkę

■ Opcje

Pranie wstępne ()

Gdy tkaniny są mocno zabrudzone, wybranie opcji prania wstępnego zwiększa skuteczność prania.

1. Nacisnąć przycisk **Zasilania**.
2. Wybrać cykl prania.
3. Wciśnij przycisk **Pranie wstępne**.
4. Nacisnąć przycisk **Start/Pauza**.

Płukanie alergenów ()

Poprawia skuteczność płukania i redukuje ilość alergenów w tkaninach. Polega na ostatecznym płukaniu ciepłą wodą (40 stopni).

1. Naciśnij przycisk **Zasilania**.
2. Wybierz program.
3. Wybierz program Płukanie alergenów i ustaw odpowiedni czas.
4. Wciśnij przycisk **Start/Pauza**.

Ulubione ()

Funkcja ulubionego programu umożliwia zapamiętanie indywidualnego cyklu prania do wykorzystania w przyszłości.

1. Wciśnij przycisk zasilania Zasilanie.
2. Wybierz cykl.
3. Wybierz parametry.
(metoda prania, liczba płukań, prędkość wirowania, temperatura wody, itp.)
4. Wciśnij i przytrzymaj przycisk Ulubiony program przez 3 sekundy.

Ulubiony program jest teraz zapamiętany do wykorzystania w przyszłości.

Aby ponownie użyć program, wybierz opcję Ulubiony i naciśnij przycisk Start/Pauza.

Para (pranie i zmiękczenie)

Pranie parowe oferuje podwyższoną jakość prania przy niskim zużyciu energii. Po wirowaniu następuje rozpylenie pary, aby pranie było puszyste.

1. Nacisnąć przycisk **Zasilania**.
2. Dla opcji prania parowego należy wybierać odpowiednie cykle. Dla opcji zmiękczenia Parowe należy wybrać **Bawełna**, **Bawełna duże**, **Mieszane**, **Syntetyczne**.
3. Aby włączyć pranie parowe należy nacisnąć raz przycisk Para. Naciśnij ten przycisk jeszcze raz, aby włączyć funkcję zmiękczenia parą. Nacisnąć przycisk Para jeszcze raz (trzeci), aby włączyć funkcję prania parowego oraz zmiękczenia parą.
4. Nacisnąć przycisk **Start/Pauza**.

► Pranie parowe ()

- Dla mocno poplamionych ubrań, bielizny i ubranek dziecięcych.
- Dostępne z programami: **Bawełna**, **Bawełna duże**, **Mieszane**, **Syntetyczne**, **Pościel**, **Antyalergiczny** i **Odświeżanie**.
- Nie używać Prania parowego do tkanin delikatnych, takich jak wełna, jedwab i łatwo odbarwiający się ubrania.

► Zmiękczenie parowe ()

- Puszyste tkaniny po suszeniu.
- Dostępne z programami: **Bawełna**, **Bawełna duże**, **Mieszane**, **Syntetyczne**.
- Nie używać cyklu zmiękczenia parowego do tkanin delikatnych takich jak wełna, jedwab i tkanin o nietrwałych kolorach.
- W zależności od rodzaju tkaniny, zmiękczenie może mieć różny efekt.

Jak używać pralkę

Opóźnienie ()



Możesz nastawić opóźnienie tak aby pralka uruchamiała się automatycznie i kończyła pracę po upływie określonego czasu.

ⓘ UWAGA

- Opóźnienie to czas wskazywany do końca programu. Rzeczywisty czas pracy może się zmieniać w zależności od temperatury wody, wsadu prania i innych czynników.

1. Nacisnąć przycisk **Zasilania**.
2. Wybierz cykl.
3. Nacisnąć przycisk **Opóźnienie** i ustawić żądany czas.
4. Nacisnąć przycisk **Start/Pauza**.



Pranie ()

- **Pranie Turbo** () :
Pranie gotowe w ciągu 1 godziny z oszczędnością energii oraz wody.
(w oparciu o połowę wsadu)
- **Intensywne** () :
Jeżeli pranie jest normalnie lub mocno zabrudzone, opcja „Intensywne” jest skuteczna.

Temperatura

- Temperaturę kąpieli piorącej można wybierać obracając pokrętko programatora.
- Zimne(0)
- 20°C / 30°C / 40°C / 60°C / 95°C
- Temperatura wody może być wybierana w zależności od programu prania

Płukanie ()

- **Płukanie+** () : Dodaje jedno płukanie.
- **Normalne + Wstrzymanie** () :
Po zakończeniu płukania cykl zostaje zatrzymany do ponownego naciśnięcia przycisku start.

Wirowanie

- Prędkość wirowania może być wielokrotnie wybrana poprzez naciśnięcie przycisku Wirowanie.
 - Tylko wirowanie
1. Nacisnąć przycisk **Zasilania**.
 2. Wybierz prędkość wirowania.
 3. Nacisnąć przycisk **Start/Pauza**.

ⓘ UWAGA

Po wybraniu „Bez wirowania(0)” pralka będzie nadal wirowała przez krótki czas z małą prędkością dla szybszego odprowadzenia wody.

Jak używać pralkę

■ Blokada przed dziećmi

Wybierz tą funkcję aby zablokować przyciski na zespole sterującym dla zapobieżenia manipulowaniu urządzeniem. „Blokadę przed dziećmi“ można uruchomić wyłącznie w trakcie cyklu prania.

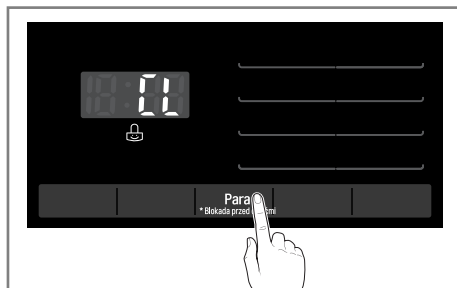

Blokowanie panelu sterowania

1. Wciśnij przycisk Blokada przed dziećmi i przytrzymaj przez 3 sekundy.
 2. Rozlegnie się sygnał dźwiękowy, a na wyświetlaczu LED pojawi się ' [] '.
- Po włączeniu blokady przed dziećmi zablokowane są wszystkie przyciski za wyjątkiem przycisku zasilania - Zasilanie.

❗ UWAGA

- Wyłączenie zasilania nie wyłączy funkcji blokady przed dziećmi. Inne funkcje będą dostępne dopiero po wyłączeniu blokady dziecięcej.



Odblokowywanie panelu sterowania

1. Wciśnij przycisk Blokada przed dziećmi i przytrzymaj przez 3 sekundy.
2. Rozlegnie się sygnał dźwiękowy i na wyświetlaczu LED ponownie pojawi się pozostały czas dla bieżącego programu.

■ Sygnał dźwiękowy wł. / wył.

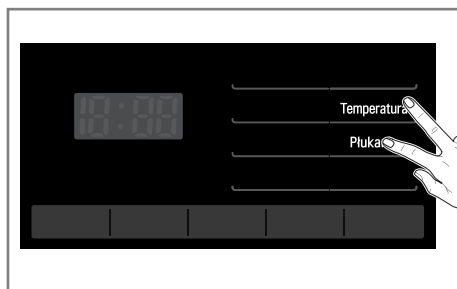

1. Nacisnąć przycisk **Zasilania**.
2. Nacisnąć przycisk **Start/Pauza**.
3. Wciśnij i przytrzymaj przyciski **Temperatura** i **Płukanie** jednocześnie przez trzy sekundy aby nastawić funkcję Sygnał dźwiękowy wł./wył.

Nastawa funkcji Sygnał dźwiękowy wł./wył. zostaje zapamiętana nawet po wyłączeniu zasilania.

❗ UWAGA

- Jeżeli chcesz wyłączyć sygnał dźwiękowy, po prostu powtórz procedurę.

Jak używać pralkę

■ Czyszczenie bębna (☺⁺)

Czyszczenie bębna to specjalny cykl umożliwiający wyczyszczenie wnętrza pralki. Cykl ten charakteryzuje się wyższym poziomem wody i wyższą prędkością wirowania. Należy używać go regularnie.

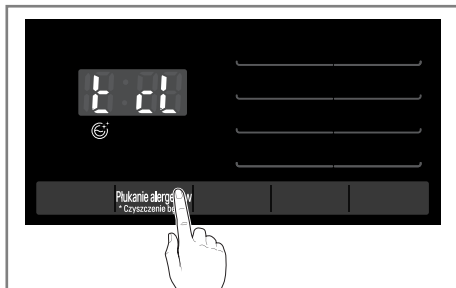

1. Usuń wszystkie ubrania i materiały z pralki i zamknij drzwiczki.
2. Otwórz szufladkę dozownika i dodaj środek usuwający kamień (np. Calgon) do głównej komory prania.
3. Powoli zamknij szufladkę dozownika.
4. Włącz zasilanie a następnie wciśnij i przytrzymaj przyciski Czyszczenie bębna przez 3 sekundy. Na wyświetlaczu LED pojawi się komunikat "E C L".
5. Wciśnij przycisk Start/Pauza aby zacząć.
6. Po zakończeniu cyklu należy pozostawić drzwiczki otwarte, tak aby otwór drzwiowy pralki, elastyczna uszczelka i szklane drzwiczki mogły wyschnąć.

ⓘ UWAGA

- Nie dolewać żadnego detergentu do komór na detergenty.
- Może dojść do nadmiernego pienienia i wycieków z pralki.

⚠ UWAGA

- Jeżeli w mieszkaniu jest małe dziecko, należy pamiętać o zamykaniu drzwiczek.

■ Blokada drzwiczek i Wykrywanie

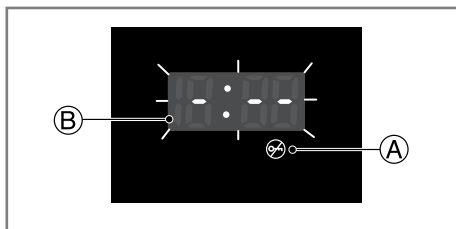

- (A) **"Blokada drzwiczek"** – Ze względów bezpieczeństwa drzwiczki zablokują się podczas pracy pralki i zaświeci się symbol „Blokada drzwiczek”. Drzwiczki można bezpiecznie otworzyć po zgaśnięciu „Blokady drzwiczek”.
- (B) Gdy na wyświetlaczu widoczne jest **"Wykrywanie"**, bęben obraca się powoli i urządzenie wykrywa załadowaną ilość prania. Zajmuje to krótką chwilę.

Użycie funkcji Tag On

- Funkcja Tag On umożliwia wygodne korzystanie z opcji LG Smart Diagnosis™ oraz pobierania niestandardowych cykli prania z użyciem smartfona wyposażonego w funkcję NFC.
- Aby użyć funkcji Tag On:
 1. Pobierz aplikację LG Smart Laundry&DW na swojego smartfona.
 2. Włącz funkcję NFC (Near Field Communication) w swoim smartfonie.
- Funkcję Tag On można używać z większością smartfonów wyposażonych w funkcję NFC i opartych na systemie operacyjnym (OS) Android.

■ Włączanie funkcji NFC w smartfonie



1. Wejdź do menu ustawień smartfonu i wybierz "Share & Connect" w "WIRELESS & NETWORKS".

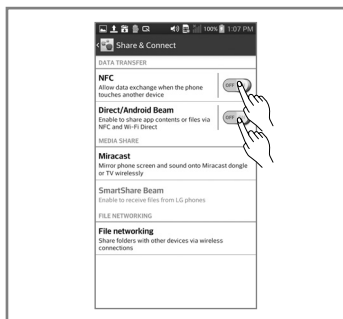

2. Ustaw "NFC" oraz "Direct Android Beam" na ON i wybierz "NFC".

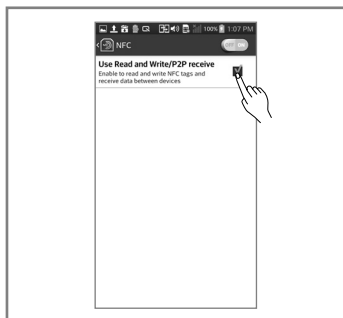

3. Zaznacz "Use Read and Write/P2P receive".

ⓘ UWAGA

- Proces włączania funkcji NFC może się różnić w zależności od producenta smartfona oraz wersji systemu operacyjnego Android.
- Patrz instrukcja obsługi twojego smartfona, aby dowiedzieć się więcej.

Użycie funkcji Tag On

■ Poradnik Tag On

► Położenie Tag On

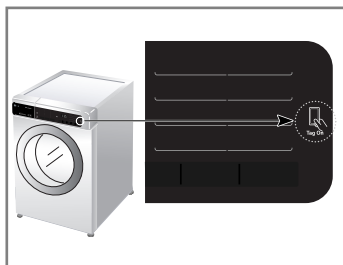

• Tag On Tag On:

Szukaj ikony Tag On obok wyświetlacza LCD na panelu sterowania.

W tym miejscu należy ustawić smartfon w czasie korzystania z funkcji Tag On z opcjami LG Smart Diagnosis oraz pobierania cyklu w aplikacji LG Smart Laundry & DW.

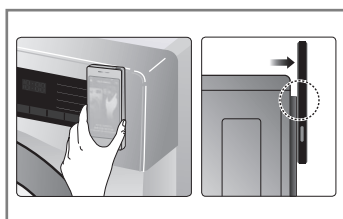

- W czasie korzystania z funkcji Tag On należy ustawić smartfon tak, aby antena NFC z tyłu smartfonu odpowiadała pozycji ikony Tag On na urządzeniu. Jeżeli nie znasz pozycji anteny NFC, poruszaj swoim smartfonem bardzo delikatnie w ruchu obrotowym, aż aplikacja sprawdzi połączenie.

- Ze względu na charakterystykę NFC, jeżeli odległość transmisji będzie zbyt duża, gdy na obudowie smartfonu jest metalowa naklejka lub sama obudowa jest gruba, transmisja nie będzie dobra. W niektórych przypadkach smartfony wyposażone w NFC nie będą w stanie wykonać poprawnej transmisji.
- Aby uzyskać więcej informacji na temat funkcji Tag On należy nacisnąć przycisk [?] w aplikacji LG Smart Laundry & DW.

Regulacja

■ Uwaga dotycząca zgodności UE:

CE 0197

LG Electronics niniejszym deklaruje że produkt ten jest zgodny z następującymi dyrektywami.

Dyrektywa R&TTE 1999/5/EC

Stosowanie środków piorących

■ Dodawanie środków piorących i zmiękczających

► Szuflada dozownika

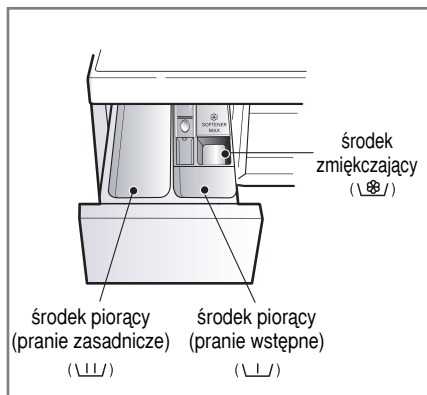

- Tylko pranie zasadnicze → \ \ /
- Pranie zasadnicze i wstępne → \ \ / • \ \ /

⚠ OSTRZEŻENIE

- Wszystkie detergenty do prania należy trzymać poza zasięgiem dzieci, gdyż istnieje niebezpieczeństwo zatrucia.
- Zbyt duża ilość detergentu, wybielacza lub zmiękczacza może spowodować wypłynięcie wody.
- Należy używać odpowiedniej ilości detergentu.

► Dozowanie środków zmiękczających.

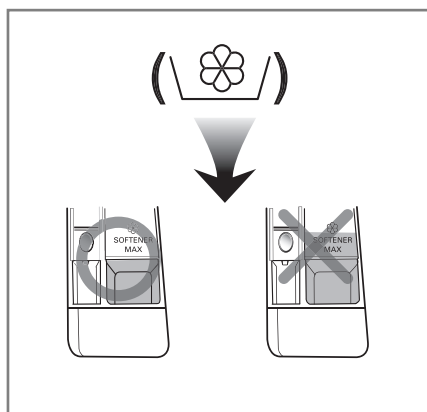

- Środka zmiękczającego nie należy nalewać powyżej oznaczenia maksimum. Zamknięcie powoli szuflady dozownika. Przepelnienie może spowodować zbyt wczesne pobranie tego środka do prania, co może skutkować zaplamieniem odzieży.
- Nie należy pozostawiać środka uszlachetniającego w komorze zasobnika dłużej niż 2 dni (środek ten może zaschnąć).
- Środek jest automatycznie dodawany do ostatniego płukania.
- Nie należy otwierać zasobnika podczas pobierania wody.
- Nie stosować rozpuszczalników (benzyna, itp.)

ⓘ UWAGA

- Nie stosować środka zmiękczającego bezpośrednio na tkaniny.

Stosowanie środków piorących

► Dozowanie środków piorących

- Środek piorący powinien być stosowany zgodnie z instrukcją podaną przez jego producenta oraz dobrany odpowiednio do rodzaju, koloru, stopnia zabrudzenia tkaniny i temperatury prania
- Przy wyborze środka piorącego i temperatury prania należy kierować się informacją umieszczoną na metce ubrania.
- Do prania stosować wyłącznie detergenty przeznaczone do pralek automatycznych:
 - Uniwersalne proszki do wszystkich rodzajów tkanin (Zimna - 95°C).
 - Proszki do tkanin delikatnych (Zimna - 40°C).
 - Płyny do prania wszystkich rodzajów tkanin (Zimna - 95°C) lub przeznaczone wyłącznie do tkanin wełnianych (Zimna - 40°C).
- Dla uzyskania lepszego efektu prania tkanin białych można stosować środki piorące z dodatkiem wybielacza.
- Aby uzyskać lepszy rezultat prania rekomendowane jest użycie detergentu w proszku.
- Jeśli chcesz użyć płynnego detergentu postępuj według instrukcji jego producenta.
- Możesz wlać płynny detergent do głównej komory zasobnika detergentu, jeśli od razu włączysz cykl prania.
- Nie należy używać płynnego detergentu, jeśli używasz opcji „Opóźnienia startu” lub „Prania wstępnego” ponieważ płyn może zaschnąć.
- W przypadku zbyt dużej ilości detergentu pojawia się nadmiar mydlin, który może pogorszyć rezultat prania i obciążać silnik.
- W przypadku nadmiaru mydlin zmniejsz ilość stosowanego detergentu.
- Ilość proszku użytego do prania może zależeć od temperatury wody, jej twardości, wielkości i poziomu zabrudzenia odzieży do prania. W celu uzyskania najlepszych rezultatów, unikać wytwarzania zbyt dużej ilości piany.

▲ OSTRZEŻENIE

- **Nie pozostawiaj płynu aby zasechł.** Może to prowadzić do zatorów systemu, obniżenia jakości płukania lub powstania brzydkiego zapachu.

● UWAGA

- Wsad maksymalny: wg zaleceń producenta
 - wsad częściowy: 3/4 normalnej ilości
 - wsad minimalny: 1/2 ilości używanej z pełnym wsadem
- Środek piorący jest pobierany z dozownika na początku cyklu prania.

► Dolewanie zmiękczacza wody

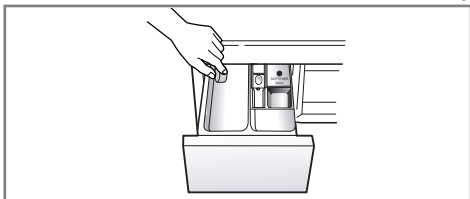

- Zmiękczacze do wody, taki jak Środek zmiękczący wodę (calgon) może być używany do zmniejszenia ilości używanego proszku w regionach gdzie woda ma bardzo wysoką twardość. Dozować według wskazówek podanych na opakowaniu. Na początku dodać proszek a następnie zmiękczacze.
- Proszek dozować tak jak do miękkiej wody.

► Stosowanie tabletek.

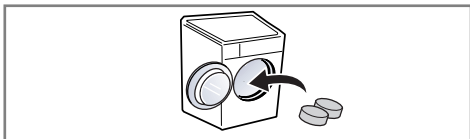

1. Otwórz drzwi i włóż tabletki do bębna.

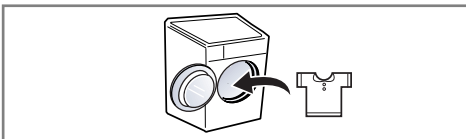

2. Załadować pranie do bębna i zamknąć drzwiczki.

Konserwacja pralki

- Przed czyszczeniem wnętrza pralki, aby uniknąć niebezpieczeństwa porażenia prądem elektrycznym, należy odłączyć wtyczkę zasilania od gniazda sieciowego.
- Jeśli pralka pozostaje bez dozoru przez dłuższy czas (np. wakacje), należy zamknąć zawór odcinający, szczególnie wtedy, gdy w bezpośredniej bliskości nie znajduje się odpływ w podłodze.
- Przy pozbywaniu się urządzenia należy odciąć przewód zasilający i zniszczyć wtyczkę.
- Uszkodzić zamek drzwi uniemożliwiający dzieciom zamknięcie się w środku.

■ Filtr doprowadzający wodę

- Gdy woda nie dochodzi do zasobnika proszku, na panelu sterującym miga znak błędu " | E ".
- Jeżeli woda jest bardzo twarda lub zawiera osady wapnia, filtr na zaworze doprowadzającym wodę może się zatkać. Dlatego filtr należy czyścić okresowo.

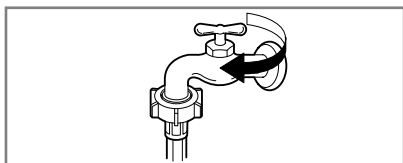

1. Zamknąć kran doprowadzający wodę

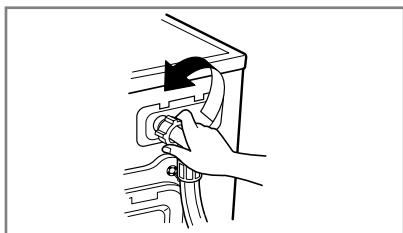

2. Odłączyć wąż doprowadzający wodę.

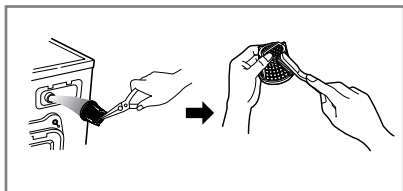

3. Za pomocą twardej szczotki usunąć zanieczyszczenia.

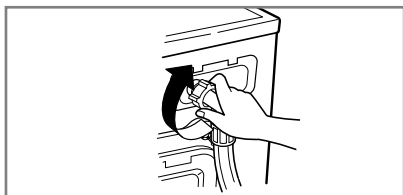

4. Podłączyć wąż doprowadzający wodę.

Konserwacja pralki

■ Filtr pompki odprowadzającej wodę.

- Filtr pompki odprowadzającej wodę zbiera włókna i niewielkie przedmioty, które pozostały w pralce. Aby zapewnić bezawaryjną pracę pralki, regularnie należy sprawdzać czy filtr jest czysty.

⚠ UWAGA

- Jeżeli chcemy wyjąć cokolwiek z filtra, najpierw należy spuścić wodę wężyk odpływowym, a następnie otwierać filtr pompki.

Gdy w pralce znajduje się gorąca woda, należy zachować ostrożność.

- Przed przystąpieniem do czyszczenia pompy odpływowej, awaryjnego opróżniania pralki lub otwarcia drzwiczek należy odczekać aż woda ostygnie.

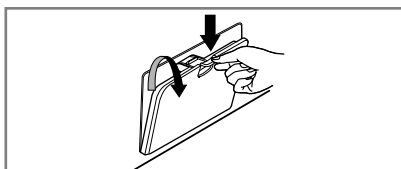

1. Otworzyć dolną osłonę. Wyciągnąć wężyk odpływowy.



2. Wyjąć korek spustowy. Otworzyć filtr obracając go w lewo.

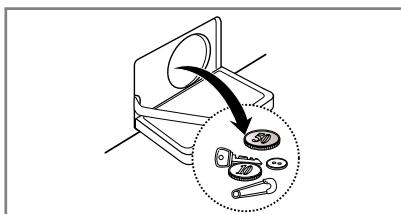

3. Wyjąć wszystkie obce ciała z filtra pompki.

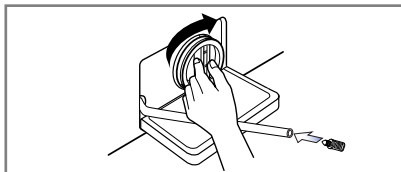

4. Po wyczyszczeniu zakręcić filtr i włożyć zatyczkę do wężyka odpływowego.

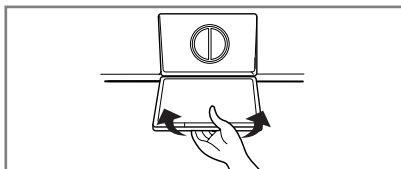

5. Zamknąć dolną osłonę.

Konserwacja pralki

■ Zasobnik na środki piorące

- Po pewnym czasie środki piorące i zmiękczające pozostawiają na zasobniku osad.
- Co pewien czas należy myć zasobnik pod strumieniem wody.
- Jeżeli jest to potrzebne, zasobnik można całkowicie wyjąć. W tym celu należy nacisnąć w dół zatrzask i wyciągnąć zasobnik.
- W celu ułatwienia czyszczenia, górną część pojemnika na środek zmiękczający można odłączyć.

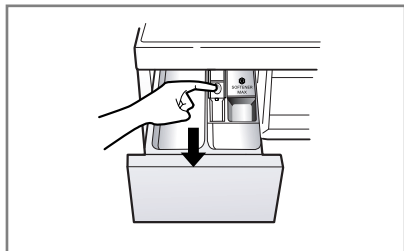

1. Wyjąć szufladkę dozownika.

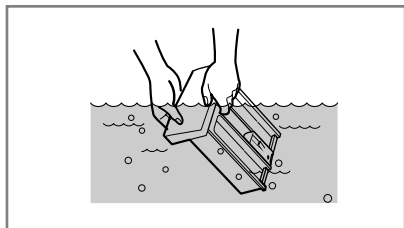

2. Wymyć szufladkę dozownika w wodzie.

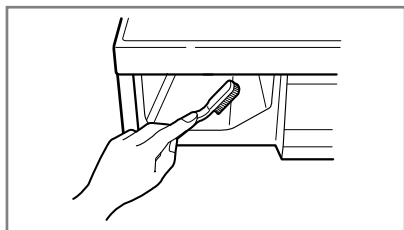

3. Wyczyścić wnętrze otworu starą szczoteczką do zębów.

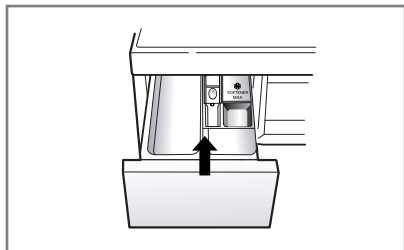

4. Włożyć szufladkę dozownika na miejsce.

Konserwacja pralki

■ Bęben pralki

- Jeśli pralka jest używana na obszarze, gdzie twardość wody jest duża, w miejscach niewidocznych i trudnych do wyczyszczenia może osadzać się kamień. Po pewnym czasie narastająca warstwa kamienia może zatkać elementy pralki i dlatego, jeśli nie kontrolujemy tego na bieżąco, może zaistnieć potrzeba wymiany urządzenia.
- Pomimo, że bęben jest wykonany ze stali nierdzewnej, na jego powierzchni mogą pojawić się plamki rdzy. Jest to spowodowane przez niewielkie metalowe przedmioty, które pozostawiono wewnątrz bębna (jak spinacze do papieru, agrafka).
- Bęben pralki powinien być czyszczony od czasu do czasu.
- Jeśli używamy środków do usuwania kamienia, farbowania lub wybielania, należy się upewnić, że są one przeznaczone do stosowania w pralkach.
- Środki do usuwania kamienia mogą zawierać środki chemiczne, które uszkodzą części pralki.
- Wszelkie plamy usuwać środkami do czyszczenia przedmiotów ze stali nierdzewnej.
- Nie wolno stosować wełny stalowej.

■ Czyszczenie pralki

► Zewnątrz

- Prawidłowe dbanie o pralkę przedłuży jej żywotność.
- Pralka może być czyszczona zewnątrz przy użyciu ciepłej wody i neutralnego, nie ścierającego środka czyszczącego.
- Natychmiast zetrzeć wszelkie zacieki. Wytrzeć wilgotną szmatką.
- Należy uważać, aby nie zadrapać powierzchni jakimś ostrym przedmiotem.
- Nie stosować alkoholu metylowego, rozcieńczalników ani podobnych środków.

► Wewnątrz

- Wytrzeć do sucha dookoła drzwi pralki, uszczelkę i same szklane drzwi.
- Uruchomić pralkę na pełny cykl z gorącą wodą.
- Jeżeli to konieczne, proces powtórzyć.
- Rozcieńczyć 5g wybielacza w 5ℓ ciepłej wody. (rozcieńczenie 1000 razy)
- Przetrzeć uszczelkę przy pomocy rozcieńczonego wybielacza. (NALEŻY założyć gumowe rękawice)
- Wytrzeć uszczelkę do sucha
- Drzwiczki zostawić otwarte, aż do całkowitego wyschnięcia.
- Uszczelkę należy czyścić co najmniej raz na miesiąc.

* Użycie nierozcieńczonego wybielacza może spowodować uszkodzenie uszczelki oraz innych elementów pralki.

ⓘ UWAGA

- Aby usunąć pozostałości po twardej wodzie, należy używać tylko substancji oznaczonych jako bezpieczne dla pralek.

■ Wskazówki dotyczące przygotowania do zimy

Jeżeli pralka jest przechowywana w miejscu narażonym na zamarznięcie, to w celu uniknięcia jej uszkodzenia należy przestrzegać poniższych wskazówek.

- Zakreślić kran z wodą.
- Odlączyć wąż doprowadzający wodę i wąż odpływowy.
- Włączyć przewód zasilający do prawidłowo uziemionego gniazdka.
- Do pustego bębna pralki wlać ok. 4 l nietoksycznego płynu przeciwko zamarzaniu. Zamknąć drzwi.
- Nastawić cykl wirowania i wirować przez ok. 1 minutę w celu usunięcia wody. Nie wszystkie płyny przeciwko zamarzaniu zostanie odprowadzony.
- Odlączyć wtyczkę elektryczną, wytrzeć do sucha wnętrze bębna i zamknąć drzwi.
- Wyjąć szufladę zasobnika na środki piorące. Osuszyć ją oraz wszystkie jej komory. Włożyć ją z powrotem.
- Pralkę przechowywać w pozycji pionowej.
- W celu usunięcia z pralki płynu przeciwko zamarzaniu, należy uruchomić pustą pralkę na pełnym cyklu prania z użyciem środka piorącego. Nie wkładać bielizny do pralki.

Rozwiązywanie problemów

- Pralka niniejsza jest wyposażona w automatyczne funkcje zabezpieczające, które we wczesnym stadium wykrywają i diagnozują uszkodzenia oraz odpowiednio na nie reagują. Jeżeli pralka nie działa poprawnie lub w ogóle nie działa, przed wezwaniem serwisu należy sprawdzić poniższe elementy.

■ Problemy diagnostyczne









Objawy	Możliwa przyczyna	Rozwiązanie
Grzechotanie lub brzęczenie	<ul style="list-style-type: none"> W pompce lub zbiorniku są obce przedmioty, jak monety lub agrafka. 	Zatrzymać pralkę i sprawdzić filtr pompki i zbiornik. Jeżeli hałas nie ustaje po ponownym uruchomieniu pralki, wezwać serwis.
Dudnienie	<ul style="list-style-type: none"> Ciężki wsad prania może powodować takie dźwięki. Zwykle jest to normalne. 	Jeżeli dźwięk się powtarza, pralka prawdopodobnie nie jest zrównoważona. Zatrzymać i ponownie rozłożyć pranie w bębnie.
Wibracje	<ul style="list-style-type: none"> Czy wszystkie zabezpieczenia transportowe zostały usunięte? Czy wszystkie nóżki opierają się mocno na podłodze? 	Jeżeli nie zostały usunięte, należy je usunąć zgodnie z instrukcją. Pranie nierówno rozłożone w bębnie. Zatrzymać i ponownie rozłożyć pranie.
Wycieki wody	<ul style="list-style-type: none"> Wąż doprowadzający wodę jest obłuzowany na kranie lub na zaworze pralki. Rury odbierające wodę z węża odpływowego są zatkane. 	Sprawdzić i uszczelnić połączenie węża. Odetkać rury. W razie potrzeby wezwać hydraulika.
Nadmierna piana		Zbyt dużo lub niewłaściwy środek piorący. Powstawanie piany może spowodować wycieki wody.
Woda nie dochodzi do pralki lub dochodzi zbyt wolno.	<ul style="list-style-type: none"> Ciśnienie wody jest za małe. Kran doprowadzający wodę nie jest całkowicie odkręcony. Wąż doprowadzający wodę jest załamany. Filtr na wężu doprowadzającym wodę jest zatkany. 	Sprawdzić inny kran w domu. Odkręcić całkowicie kran. Wyprostować wąż.
Woda z pralki nie jest odprowadzana lub jest odprowadzana za wolno.	<ul style="list-style-type: none"> Wąż odpływowy jest zatkany lub załamany. Filtr odpływowy jest zatkany. 	Sprawdzić filtr na wężu doprowadzającym wodę. Odetkać i wyprostować wąż. Oczyścić filtr.

Rozwiązywanie problemów

Objawy	Możliwa przyczyna	Rozwiązanie
Pralka nie uruchamia się.	<ul style="list-style-type: none"> Przewód zasilający może nie być podłączony do gniazda lub połączenie jest obluźwane. Zadziałał bezpiecznik, obwód został wyłączony lub zanik zasilania. 	<p>Upewnić się, że wtyczka jest mocno włączona do gniazda.</p> <p>Włączyć wyłącznik obwodu lub wymienić bezpiecznik. Nie wymieniać bezpiecznika na większy. Jeżeli przyczyną jest przeciążenie obwodu, w celu naprawy wezwać wykwalifikowanego elektryka.</p>
Pralka nie wiruje.	<ul style="list-style-type: none"> Zawór wody nie został odkręcony. Sprawdzić, czy drzwi są dokładnie zamknięte. 	<p>Odkręcić zawór wody.</p> <p>Zamknąć drzwi i wcisnąć przycisk Start/Pauza. Po jego naciśnięciu może upłynąć kilka chwil, zanim pralka zacznie wirować. Przed rozpoczęciem wirowania musi zadziałać zamek drzwi.</p>
Drzwi się nie otwierają		<p>Po uruchomieniu urządzenia, drzwi blokują się ze względów bezpieczeństwa. Sprawdź czy świeci się ikona "Blokada drzwi". Po zgaśnięciu ikony "Blokada drzwi", można bezpiecznie otworzyć drzwi.</p>
Cykl prania się przedłuża		<p>Po uruchomieniu pralki ze względów bezpieczeństwa nie ma możliwości otwarcia drzwiczek. Sprawdzić czy symbol „Blokada drzwiczek“ świeci się. Drzwiczki można bezpiecznie otworzyć po zgaśnięciu „Blokady drzwiczek“.</p>
Wypływ wody - zmiękczacze do tkanin	<ul style="list-style-type: none"> Zbyt duża ilość zmiękczacza może spowodować wypływ wody. 	<p>Należy przestrzegać wskazówek podanych na opakowaniu zmiękczacza. Nie przekraczać linii maksymalnego napełnienia.</p>
Zmiękczacze podany zbyt wcześnie		<p>Powoli zamknąć szufladę na detergent. Nie otwierać szuflady podczas cyklu prania.</p>

Rozwiązywanie problemów

■ Komunikaty błędów

Objawy	Możliwa przyczyna	Rozwiązanie
	<ul style="list-style-type: none"> • Ciśnienie wody jest za małe. • Kran doprowadzający wodę nie jest całkowicie odkręcony. • Wąż doprowadzający wodę jest załamany. • Filtr na wężu doprowadzającym wodę jest zatkany. 	<p>Sprawdzić inny kran w domu.</p> <p>Odkręcić całkowicie kran.</p> <p>Wyprostować wąż.</p> <p>Sprawdzić filtr na wężu doprowadzającym wodę.</p>
	<ul style="list-style-type: none"> • Wąż odpływowy jest załamany lub zatkany. • Filtr odpływowy jest zatkany. 	<p>Odetkać i wyprostować wąż odpływowy.</p> <p>Wyczyścić filtr.</p>
	<ul style="list-style-type: none"> • Wsad jest za mały. • Wsad nie jest zrównoważony. • Urządzenie ma system wykrywania i korekcji niewyważenia wsadu. Jeżeli prane są pojedyncze, ciężkie sztuki, jak ręczniki kąpielowe, szlafroki, itp., system może przerwać wirowanie, albo nawet zatrzymać je całkowicie. • Jeżeli po zakończeniu cyklu prania, pranie jest zbyt mokre, należy dodać kilka mniejszych sztuk odzieży w celu zrównoważenia wsadu i powtórzyć cykl wirowania. 	<p>Dodać jedną lub dwie sztuki odzieży w celu zrównoważenia wsadu.</p> <p>Ponownie rozłożyć pranie w bębnie, aby umożliwić prawidłowe odwirowanie.</p>
	<ul style="list-style-type: none"> • Czy drzwi nie są otwarte? 	<p>Zamknąć drzwi.</p> <p>* Jeżeli znak " dE 1, dE 2 " nie znika, wezwać serwis.</p>
		<p>Odłączyć wtyczkę sieciową i wezwać serwis.</p>
	<ul style="list-style-type: none"> • Następuje przepełnienie wodą z powodu uszkodzenia zaworu. 	<p>Zamknąć dopływ wody.</p> <p>Odłączyć wtyczkę sieciową.</p> <p>Wezwać serwis.</p>
	<ul style="list-style-type: none"> • Wadliwe działanie czujnika przepełnienia wodą. 	
	<ul style="list-style-type: none"> • Przeciążenie silnika. 	<p>Pozostawić pralkę na 30minut aż silnik ochłodzi się, następnie ponownie uruchomić cykl.</p>
	<ul style="list-style-type: none"> • Wyciek wody 	<p>Wezwać serwis.</p>

Rozwiązywanie problemów

UWAGA

- Funkcja "SmartDiagnosis™" dostępna jest tylko dla produktów oznaczonych znacznikiem "SmartDiagnosis™". W przypadku użycia telefonu komórkowego z opcją statyczną, funkcja SmartDiagnosis™ może nie działać.

Użycie funkcji SmartDiagnosis™

- Użyj tej funkcji tylko wtedy, kiedy zostaniesz o tym poinstruowany przez Centrum Obsługi Klienta. Transmisja danych przypomina działanie fax'u, ten sygnał dźwiękowy ma znaczenie tylko dla Serwisu.
- Funkcja SmartDiagnosis™ nie może być aktywowana jeśli pralka nie jest podłączona do zasilania. Jeśli się tak stanie rozwiązywanie problemów musi się odbywać bez tej funkcji.

W przypadku wystąpienia problemów technicznych pralki, skontaktuj się telefonicznie z Centrum Obsługi Klienta. Postępuj wg. instrukcji podanych przez konsultanta i wykonaj poniższe kroki jeśli zajdzie taka potrzeba:

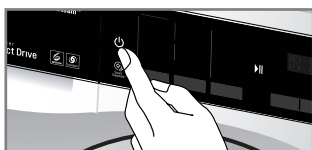

1. Naciśnij przycisk Zasilania aby włączyć pralkę.
Nie naciskaj innych przycisków ani nie przekreślaj programatora.

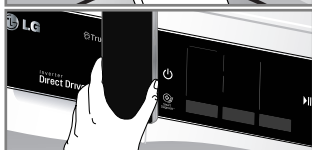

2. Zgodnie z instrukcją Centrum Obsługi Klienta przyłóż mikrofon telefonu bardzo blisko przycisku Zasilania.

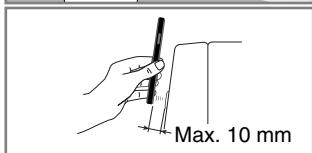
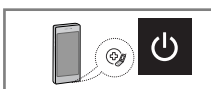

3. Naciśnij i przytrzymaj przez 3 sek. przycisk "Temperatura" w czasie gdy trzymasz mikrofon telefonu blisko przycisku Zasilania.
 4. Przytrzymaj telefon w tej pozycji dopuki transmisja tonowa nie zostanie zakończona. Trwa to ok. 6 sekund i jest automatycznie odliczana na wyświetlaczu.
 - W celu uzyskania lepszego rezultatu nie odsuwaj telefonu do czasu zakończenia transmisji dźwięku.
 - Jeśli serwisant nie będzie w stanie zapisać danych, możesz zostać poproszony o powtórzenie procesu.
 5. Kiedy zostanie zakończona odliczanie i sygnał tonowy ustanie, wznów rozmowę z konsultantem Centrum Obsługi Klienta, który będzie w stanie pomóc ci analizując przesłane informacje.
- Smart Diagnosis to funkcja mająca wspomagać, a nie zastąpić tradycyjne metody rozwiązywania problemów za pomocą kontaktów telefonicznych z serwisem. Skuteczność tej funkcji zależy od wielu czynników, między innymi (ale nie tylko) od jakości połączenia telefonicznego, wszelkich dźwięków mogących zakłócić transmisję oraz akustyki pomieszczenia, w którym stoi pralka. W związku z powyższym LG nie gwarantuje, że funkcja Smart Diagnosis rozwiąże każdy problem związany z nieprawidłowym działaniem pralki.

Warunki Gwarancji

Utylizacja starych urządzeń

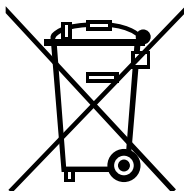

1. Wszystkie elektryczne i elektroniczne produkty powinny być utylizowane niezależnie od odpadów miejskich, z wykorzystaniem przeznaczonych do tego miejsc składowania wskazanych przez rząd lub miejscowe władze.
2. Właściwy sposób utylizacji starego urządzenia pomoże zapobiec potencjalnie negatywnemu wpływowi na zdrowie i środowisko.
3. Aby uzyskać więcej informacji o sposobach utylizacji starych urządzeń, należy skontaktować się z władzami lokalnymi, przedsiębiorstwem zajmującym się utylizacją odpadów lub sklepem, w którym produkt został kupiony.

UWAGA

- Podczas oddawania urządzenia do utylizacji, należy odciąć kabel zasilający oraz zniszczyć wtyczkę. Unieruchomić blokadę drzwi, aby zabezpieczyć małe dzieci przed zatrzaśnięciem się w środku.

Co nie jest objęte gwarancją?

- Podróże techników serwisowych do użytkownika w celu przeszkolenia go w zakresie użytkowania tego produktu.
- Jeśli produkt jest podłączony do sieci o innym napięciu niż podane na tabliczce znamionowej.
- Jeśli uszkodzenie zostało spowodowane przez wypadek, zaniedbanie, niewłaściwe użycie lub działanie siły wyższej.
- Jeśli uszkodzenie zostało spowodowane przez czynniki wykraczające poza użycie dla zwykłych potrzeb domowych lub poza użycie zgodne z instrukcją obsługi.
- Niedotrzymanie zasad instrukcji użytkowania produktu lub zmiany nastawy produktu.
- Jeśli uszkodzenie zostało spowodowane przez szkodniki, np. szczury albo karaluchy, itp.
- Hałas lub drgania uważane za normalne objawy, np. odgłosy spływającej wody, odgłosy wirowania lub dźwiękowe sygnały informujące o ogrzewaniu.
- Poprawianie instalacji, np. poziomowanie urządzenia, regulowanie odpływu.
- Normalne czynności konserwacyjne zalecane w instrukcji obsługi.
- Usuwanie obcych ciał / substancji z urządzenia, w tym z pompy i filtra na wężu wlotowym, np. zwiru, gwoździ, drucików, guzików itp.
- Wymiana bezpieczników lub poprawianie domowej instalacji elektrycznej lub wodociągowo-kanalizacyjnej.
- Naprawy po przeróbkach dokonanych przez osoby nieupoważnione.
- Uboczne lub pośrednie szkody w majątku osobistym spowodowane możliwymi wadami tego urządzenia.
- Jeśli produkt jest używany do celów gospodarczych, gwarancja traci ważność .
(Przykład: Pomieszczenia ogólnodostępne, np. łazienki, hotele, siłownie, pensjonaty).

Jeżeli produkt zainstalowany jest poza obszarem normalnej obsługi serwisowej, wówczas jakiegokolwiek koszty transportu koniecznego dla naprawy lub wymiany uszkodzonej części, będą po stronie właściciela.

Dane eksploatacyjne

Karta produktu_Rozporządzenie delegowane Komisji (UE) nr 1061/2010

Nazwa dostawcy lub znak towarowy;	LG	
Identyfikator modelu dostawcy	F14U1JBS(0~9)	
Pojemność znamionowa w kg	10	kg
Klasa efektywności energetycznej	A+++	
Przyznano "oznakowanie ekologiczne UE" zgodnie z rozporządzeniem (WE) nr 66/2010	Nie	
Ważone roczne zużycie energii (AEC) kWh rocznie na podstawie 220 standardowych cykli prania w przypadku programów prania tkanin bawełnianych w 60°C i 40°C przy pełnym i częściowym załadunku oraz zużycie w trybach niskiego zużycia energii. Rzeczywiste zużycie energii zależy od sposobu użytkowania urządzenia.	143	kWh / rok
Zużycie energii		
- Standardowy program bawełna 60°C przy pełnym załadunku	0,72	kWh
- Standardowy program bawełna 60°C przy częściowym załadunku	0,62	kWh
- Standardowy program bawełna 40°C przy częściowym załadunku	0,52	kWh
Ważone zużycie energii w trybie wyłączenia i w trybie czuwania	0,45	W
Ważone roczne zużycie wody (AWC) w litrach rocznie na podstawie 220 standardowych cykli prania w przypadku programów prania tkanin bawełnianych w 60°C i 40°C przy pełnym i częściowym załadunku. Rzeczywiste zużycie wody zależy od sposobu użytkowania urządzenia	10000	litrów / rok
Klasa efektywności wirowania w skali od G (najmniejsza efektywność) do A (największa efektywność)	B	
Maksymalna szybkość wirowania w przypadku standardowego programu prania tkanin bawełnianych w 60°C przy pełnym załadunku lub standardowego programu prania tkanin bawełnianych w 40°C przy częściowym załadunku, w zależności od tego, która z tych wartości jest niższa, oraz wilgotność resztkowa uzyskana w przypadku standardowego programu prania tkanin bawełnianych w 60°C przy pełnym załadunku lub standardowego programu prania tkanin bawełnianych w 40°C przy częściowym załadunku, w zależności od tego, która z tych wartości jest wyższa	1400	rpm
	51	%
"Bawełna duże 60°C / 40°C" stanowią standardowe programy prania, do których odnoszą się informacje na etykiecie i w karcie. Są one odpowiednie do prania tkanin bawełnianych normalnie zabrudzonych oraz są najbardziej efektywnymi programami pod względem łącznego zużycia energii i wody.		
Czas programu		
- Standardowy program bawełna 60°C przy pełnym załadunku	291	min.
- Standardowy program bawełna 60°C przy częściowym załadunku	257	min.
- Standardowy program bawełna 40°C przy częściowym załadunku	248	min.
Czas trwania trybu czuwania (TI)	10	min.
Poziom emitowanego hałasu, który powstaje podczas faz prania i wirowania, w przypadku standardowego programu prania tkanin bawełnianych w 60°C przy pełnym załadunku, wyrażony w dB(A) re 1 pW i zaokrąglony do najbliższej liczby całkowitej	55 (Pranie) 73 (Wirowanie)	dB(A) dB(A)
Typ: Wolnostojący		

