



LG

Life's Good

NÁVOD K OBSLUZE

Televizor LED^{*}

*Televizor LED LG použije obrazovku LCD s podsvětlenými diodami LED.

Před uvedením zařízení do provozu si pečlivě prostudujte tento návod a uložte jej pro budoucí potřebu.

LY75**

LY76**

OBSAH

3 LICENCE

3 OZNÁMENÍ O SOFTWAREU OPEN SOURCE

4 MONTÁŽ A PŘÍPRAVA

- 4 Vybalení
- 5 Dokupuje se zvlášť
- 6 Součásti a tlačítka
- 7 Používání tlačítka ovladače
- 8 Zvedání a přemístění televizoru
- 9 Instalace televizoru
 - 9 - Připojení stojanu
 - 10 - Uspořádání kabelů
 - 11 - Umístění monitoru na stolek
 - 12 - Montáž na stěnu
 - 13 - Jak používat funkci Dual Lock™

14 VYTVÁŘENÍ SPOJENÍ

- 14 Připojení antény
- 15 Připojení se satelitní anténou
- 15 Připojení hodiny LED
- 15 Připojení přes Euro Scart
- 16 Připojení HDMI
- 17 Nastavení Sítě
 - 17 - Připojení k pevné síti
- 18 Nastavení výstupu reproduktorů
- 18 Připojení zvukového systému
 - 18 - Připojení digitálním optickým zvukovým kabelem
- 19 Podłączenie do modułu CI
- 19 Připojení k portu USB
- 19 Připojení sluchátek

20 DÁLKOVÝ OVLADAČ

22 ÚDRŽBA

- 22 Čištění televizoru
 - 22 - Obrazovka, Rámeček, Kryt a stojan
 - 22 - Napájecí kabel

23 ODSTRAŇOVÁNÍ POTÍŽÍ

24 TECHNICKÉ ÚDAJE

27 KÓDY IR

28 NASTAVENÍ EXTERNÍHO OVLÁDACÍHO ZAŘÍZENÍ

- 28 Nastavení RS-232C
- 28 Typ konektoru:
 - Zástrčka D-Sub s 9 kolíky
- 28 Konfigurace sériového rozhraní RS-232C
- 29 Komunikační parametry
- 29 Referenční seznam příkazů
- 30 Protokol příkazu/odpovědi



VAROVÁNÍ

- Pokud budete tuto varovnou zprávu ignorovat, může dojít k vážnému zranění, nehodě či úmrtí.



UPOZORNĚNÍ

- Pokud budete toto upozornění ignorovat, mohlo by dojít k lehkým zraněním nebo k poškození výrobku.



POZNÁMKA

- Poznámka pomáhá porozumět výrobku a bezpečně jej používat. Před použitím výrobku si poznámku důkladně přečtěte.

LICENCE



Dostępne licencje mogą się różnić w zależności od modelu. Więcej informacji o licencjach zamieszczono na stronie www.lg.com.



Vyrobeno podle licence společnosti Dolby Laboratories. „Dolby“ a symbol dvojitého písmene D jsou ochranné známky společnosti Dolby Laboratories.



„Pojmy HDMI a HDMI High-Definition Multimedia Interface a rovněž logo HDMI jsou ochranné známky nebo zapsané ochranné známky společnosti HDMI Licensing, LLC ve Spojených státech a dalších zemích.“



INFORMACE O DIVX VIDEO: DivX® je digitální formát videa vytvořený společností DivX, LLC, dceřinou firmou společnosti Rovi Corporation. Toto je oficiálně certifikované zařízení DivX Certified®, které prošlo přísným testováním, aby se ověřilo, že přehrává video ve formátu DivX. Další informace a softwarové nástroje pro konverzi souborů na videa ve formátu DivX naleznete na webové stránce www.divx.com.

INFORMACE O DIVX VIDEO-ON-DEMAND: Toto certifikované zařízení DivX Certified® musí být pro přehrávání filmů DivX Video-on-Demand (VOD) zaregistrováno. Chcete-li získat registrační kód, přejděte do části DivX VOD v nabídce nastavení zařízení. Další informace a informace o dokončení registrace naleznete na adrese vod.divx.com.

„Certifikované zařízení DivX Certified® pro přehrávání videa ve formátu DivX® až rozlišení HD 1080p, včetně prémiového obsahu.“

„Loga DivX®, DivX Certified® a související loga jsou ochranné známky společnosti Rovi Corporation nebo jejich dceřiných společností a jsou používány na základě licence.“

„Podléhá jednomu nebo několika následujícím americkým patentům: 7,295,673; 7,460,668; 7,515,710; 7,519,274“



Patenty DTS naleznete na webové stránce <http://patents.dts.com>. Vyrobena na základě licence od společnosti DTS Licensing Limited. DTS, příslušný symbol a DTS a symbol dohromady jsou registrovanými ochrannými známkami a DTS 2.0 Channel je ochranná známka společnosti DTS, Inc. © DTS, Inc. Všechna práva vyhrazena. Nastaví čas do vypnutí televizoru.

OZNÁMENÍ O SOFTWARE OPEN SOURCE

Chcete-li získat zdrojový kód na základě licence GPL, LGPL, MPL a dalších licencí k softwaru s otevřeným zdrojovým kódem, který tento výrobek obsahuje, navštivte webový server <http://opensource.lge.com>.

Kromě zdrojového kódu si lze stáhnout všechny zmiňované licenční podmínky, vyloučení záruky a upozornění na autorská práva.

Společnost LG Electronics poskytuje uživatelům otevřený zdrojový kód na disku CD-ROM za poplatek pokrývající náklady na distribuci (např. cenu média, poplatky za manipulaci a dopravu), po vyzádaní e-mailem zasláným adresu opensource@lge.com. Tato nabídka je platná po dobu tří (3) let od data zakoupení výrobku.

**POZNÁMKA**

- Uvedený obrázek se může od vašeho televizoru lišit.
- Nabídka OSD (On Screen Display) vašeho televizoru se může mírně lišit od obrázků v této příručce.
- Dostupná menu a možnosti se mohou lišit od zdroje vstupu a modelu výrobku, který používáte.
- Do tohoto televizoru mohou být v budoucnu přidány nové funkce.
- Televizor může být za účelem úspory elektrické energie uveden do pohotovostního režimu. Pokud nebude televizor delší dobu používán, měl by být vypnut, což přispěje ke snížení spotřeby energie.
- Snížením úrovně jasu obrazu lze podstatně snížit množství energie spotřebované během používání, což přispěje ke snížení celkových provozních nákladů.

MONTÁŽ A PŘÍPRAVA

Vybalení

Zkontrolujte, zda balení výrobku obsahuje následující položky. Pokud některé příslušenství chybí, obraťte se na místního prodejce, od něhož jste výrobek zakoupili. Vyobrazení v tomto návodu se mohou lišit od skutečného výrobku nebo položky.

**UPOZORNĚNÍ**

- Nepoužívejte jiné než schválené položky, jinak není zaručena bezpečnost a životnost výrobku.
- Záruka se nevztahuje na poškození a zranění způsobená neschválenými položkami.
- Obrazovka některých modelů je opatřena tenkou fólií, která se nesmí odstranit.

**POZNÁMKA**

- Položky dodané se zařízením se mohou v závislosti na modelu lišit.
- Specifikace výrobku nebo obsah tohoto návodu se mohou z důvodu zlepšení funkcí výrobku změnit bez předchozího upozornění.
- Pro optimální připojení použijte kabely HDMI a zařízení USB s rámečkem, který má tloušťku menší než 10 mm a šířku menší než 18 mm. Pokud nelze kabel USB nebo paměťové zařízení USB připojit k portu USB televizoru, použijte prodlužovací kabel, který podporuje protokol USB 2.0.

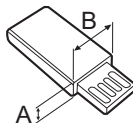
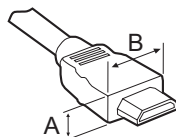

*A ≲ 10 mm

*B ≲ 18 mm

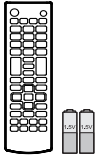

**Dálkový ovladač
a baterie (AAA)**

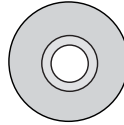

Návod k obsluze

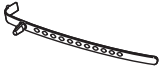

Držák Kabelů
(Závisí na modelu)



Napájecí kabel
(Závisí na modelu)



Šrouby stojanu
4 Ks, M4 x L14
(Kromě modelu
32LY76**, 32LY75**)

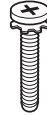

Šrouby stojanu
4 Ks, M4 x L20
(Pouze modely
32LY76**, 32LY75**)



Kabelová spona
2 Ks



**Vložky pro montáž na
stěnu**
2 Ks
(Pouze modely
42LY76**, 42LY75**)

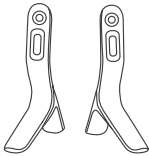

Základna stojanu

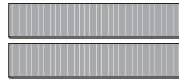

Dual Lock™
(Závisí na modelu)

Dokupuje se zvlášť

U samostatně dokupovaných položek může v zájmu zlepšení kvality dojít bez předchozího upozornění k úpravám nebo změnám.

Toto zboží můžete zakoupit u svého prodejce.

Tato zařízení fungují pouze s určitými modely.

Audio zařízení LG

Dálkový ovladač Magic

Hodiny LED

AN-MR300
(Pouze modely LY75**)
AN-MR500
(Pouze modely LY76**)

LEC-003

Název nebo technické řešení modelu se může změnit z důvodu zdokonalení funkcí produktů nebo změny určitých okolností nebo uplatňovaných zásad ze strany výrobce.

Součásti a tlačítka

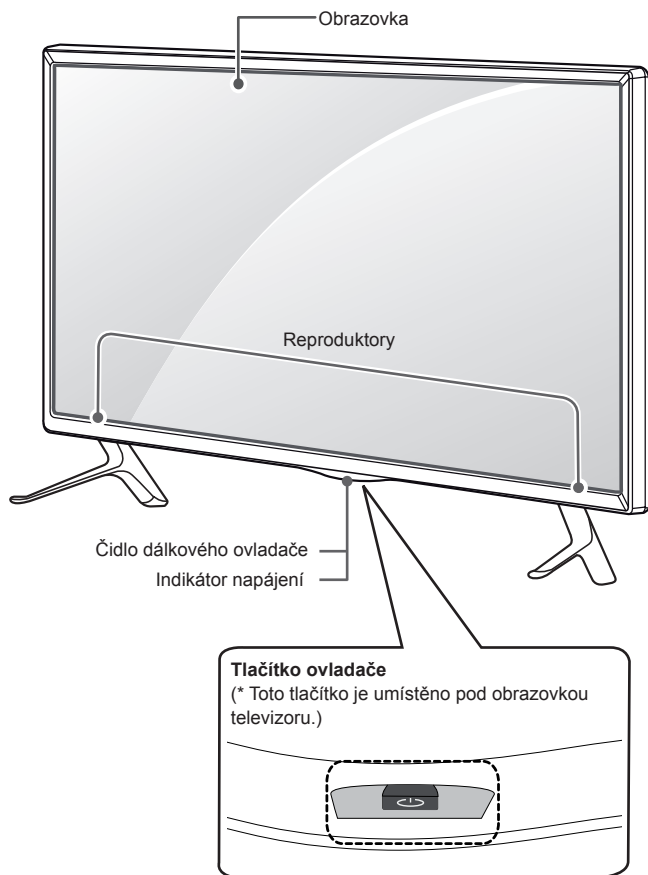

POZNÁMKA

- Indikaci loga LG nebo Indikátoru napájení lze zapnout nebo vypnout výběrem položky **MOŽNOSTI** v hlavním menu.

Používání tlačítka ovladače

Funkce TV můžete jednoduše ovládat stisknutím nebo přesunutím tlačítka ovladače nahoru, dolů, doleva nebo doprava.

Základní funkce

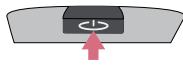
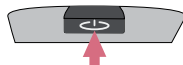
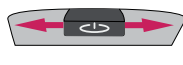
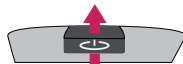
	Zapnutí	Když je TV vypnutá, umístěte prst na tlačítko ovladače, jednou je stiskněte a poté uvolněte.
	Vypnutí	Když je TV zapnutá, umístěte prst na tlačítko ovladače, jednou je stiskněte pod dobu několika sekund a poté uvolněte.
	Ovládání hlasitosti	Pokud umístíte prst na tlačítko ovladače a zatlačíte je doleva či doprava, můžete nastavit požadovanou úroveň hlasitosti.
	Ovládání programů	Pokud umístíte prst na tlačítko ovladače a zatlačíte je nahoru či dolů, můžete procházet požadované uložené programy.



POZNÁMKA





- Pokud umístíte prst na tlačítko ovladače a budete jej tláčit nahoru, dolů, vlevo nebo vpravo, dávejte pozor, abyste nestiskli tlačítko ovladače. Pokud nejprve stisknete tlačítko ovladače, nebudete moci nastavit úroveň hlasitosti a uložené programy.

Úprava nastavení menu

(Pouze modely LY76**)

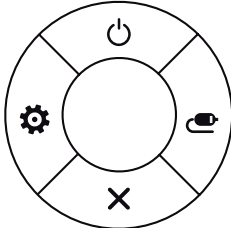
Pokud TV zapnete, stiskněte jednou tlačítko ovladače.

Můžete upravit nastavení položek menu (☰, ⚙, ✕, ↵) posunutím tlačítka ovladače nahoru, dolů, doleva nebo doprava.

		TV vypnuta	Vypněte telefon.
		Nastavení	Přechod do hlavní nabídky.
		Seznam vstupů	Změna vstupního zdroje.
		Zavřít	Vymazání zobrazení na obrazovce a přechod zpět ke sledování televizoru.

Zvedání a přemístění televizoru

Než přemístíte nebo zvednete televizor, prostudujte si následující pokyny, abyste zabránili jeho poškrábání nebo poškození a aby přeprava proběhla bezpečně bez ohledu na typ a velikost televizoru.



UPOZORNĚNÍ

- Nikdy se nedotýkejte obrazovky, aby nedošlo k jejímu poškození.
- Doporučuje se přemísťovat televizor v krabici nebo v obalovém materiálu, ve kterém byl televizor původně dodán.
- Než budete televizor přemísťovat nebo zvedat, odpojte napájecí kabel i všechny ostatní kabely.
- Když držíte televizor, měla by obrazovka směřovat dopředu, aby nedošlo k poškození.

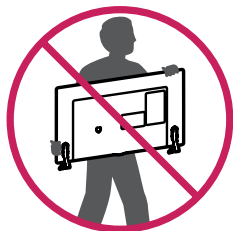

- Uchopte pevně horní a dolní rám televizoru. Dbejte, abyste se nedotýkali průhledné části, reproduktoru nebo oblasti mřížky reproduktoru.

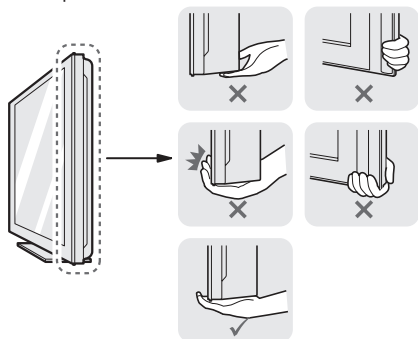

- Přepravu velkého televizoru by měly provádět nejméně 2 osoby.
- Při manuální přepravě televizoru držte televizor podle následujícího vyobrazení.

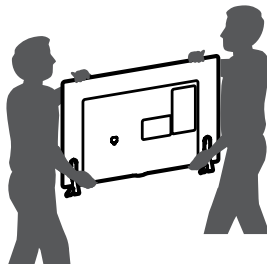

- Při přepravě televizor nevystavujte nárazům ani nadměrnému třesení.
- Při přepravě držte televizor ve vzpřímené poloze, nenatáčejte televizor na stranu ani jej nenaklánějte doleva nebo doprava.
- Snažte se příliš netlačit, aby nedošlo k ohnutí šasi rámu a tím k poškození obrazovky.

Instalace televizoru

Připojení stojanu

* Postavte televizor na sloupový stojan a namontujte televizor na stůl nebo na stěnu.

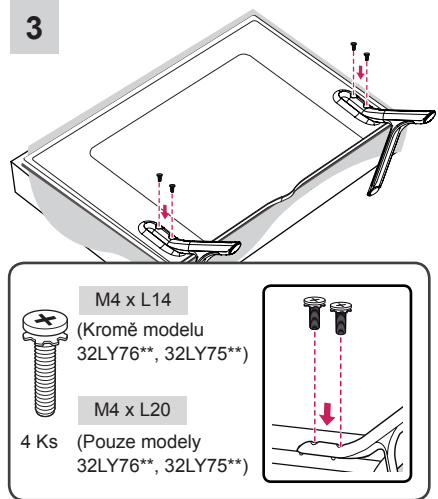
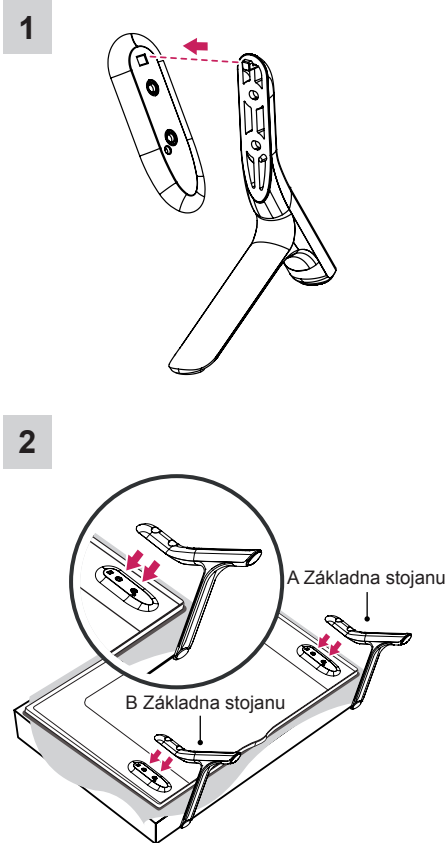

UPOZORNĚNÍ

- Při připojování televizoru ke stojanu položte obrazovku lícem dolů na stůl nebo rovnou plochu opatřenou měkkou podložkou, abyste obrazovku chránili před poškrábáním.

Uspořádání kabelů

* Postavte televizor na sloupový stojan a namontujte televizor na stůl nebo na stěnu.

- 1 Spojte kabely do svazku pomocí držáku kabelů a kabelová spona.
- 2 Připojte kabelová spona pevně k televizoru.

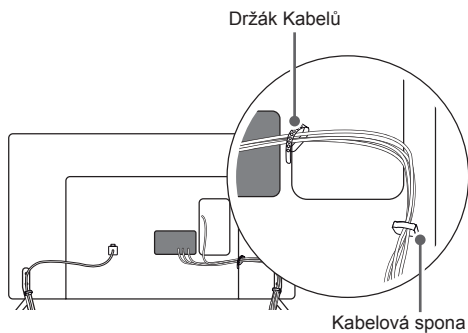

UPOZORNĚNÍ

- Při přemísťování televizoru nedržte držák kabelů ani držák napájecího kabelu, protože držáky kabelů se mohou zlomit a může dojít ke zranění a poškození televizoru.

Umístění monitoru na stolek

1 Nakloněním zvedněte televizor do vzpřímené polohy na stolku.

- Mezi monitorem a stěnou musí být volný prostor (minimálně) 10 cm pro zajištění správného větrání.

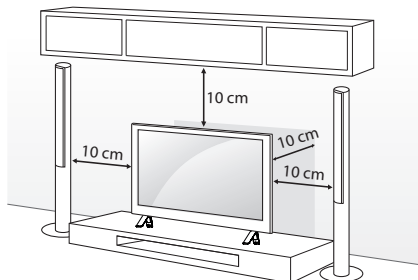

2 Zapojte napájecí kabel do elektrické zásuvky.



UPOZORNĚNÍ

- Neumísťujte televizor na zdroje tepla nebo do jejich blízkosti, aby nedošlo k požáru nebo jinému poškození.

Použití bezpečnostního systému Kensington

(Tato funkce není k dispozici u všech modelů.)

Konektor bezpečnostního systému Kensington se nachází na zadní straně televizoru. Další informace o instalaci a používání naleznete v návodu přiloženém k bezpečnostnímu systému Kensington nebo na webové stránce <http://www.kensington.com>.

Kabelem bezpečnostního systému Kensington spojte televizor a stolek.

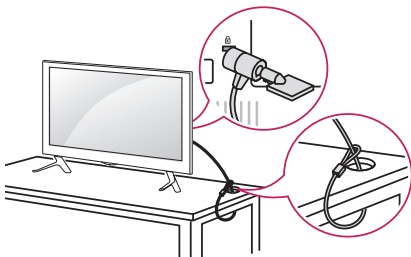

Zajištění televizoru na stěně

(Tato funkce není k dispozici u všech modelů.)

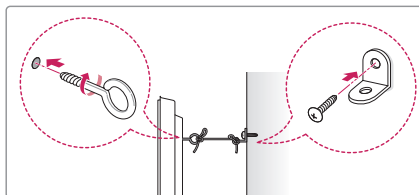
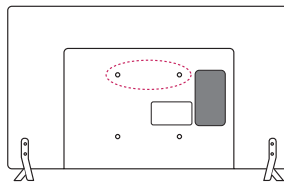

- 1 Zasuňte a utáhněte šrouby s okem nebo televizní držáky a šrouby na zadní straně televizoru.
 - Jsou-li v místě šroubů s okem zasunuté šrouby, nejprve je vyjměte.
- 2 Připevněte držáky ke stěně pomocí šroubů. Poloha nástěnného držáku musí odpovídat poloze šroubů s okem na zadní straně televizoru.
- 3 Spojte šrouby s okem a nástěnné držáky pomocí pevného provazu. Dbejte, aby byl provaz natažen rovnoběžně s vodorovným povrchem.



UPOZORNĚNÍ

- Dbejte, aby děti nešplhaly nebo se nevěšely na televizor.



POZNÁMKA

- Použijte podložku nebo skříňku, která je dostatečně pevná a velká, aby unesla televizor.
- Konzole, šrouby a lanka nejsou součástí dodávky. Můžete je získat u svého lokálního prodejce.

Montáž na stěnu

Připevňte opatrně volitelný držák pro montáž na stěnu na zadní stranu televizoru a nainstalujte jej na pevnou stěnu kolmo k podlaze. Pokud připevňujete televizor k jiným stavebním materiálům, obraťte se na kvalifikované pracovníky.

Společnost LG doporučuje svěřit nástěnnou montáž kvalifikovanému pracovníkovi.

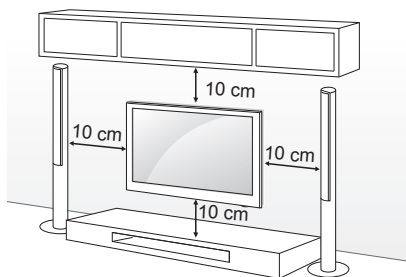

Ověřte, zda šrouby a držák pro montáž na stěnu vyhovují standardu VESA. Standardní rozměry sad pro montáž na stěnu jsou uvedeny v následující tabulce.

Samostatně prodávaná položka (držák pro montáž na stěnu)

Model	32/39LY76** 32/39LY75**	42/47/55LY76** 42/47/55LY75**
VESA (A x B)	200 x 200	400 x 400
Standardní šroub	M6	M6
Počet šroubů	4	4
Držák pro montáž na stěnu	LSW240B MSW240	LSW440B MSW240

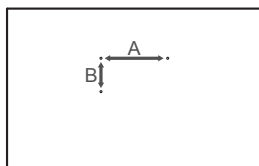

UPOZORNĚNÍ

- Nejprve odpojte napájení a teprve poté přemístěte nebo instalujte televizor. Jinak může dojít k úrazu elektrickým proudem.
- Pokud instalujete televizor na strop nebo nakloněnou stěnu, může spadnout a způsobit vážné zranění. Použijte schválený držák pro montáž na stěnu od společnosti LG a obraťte se na místního prodejce nebo kvalifikované pracovníky.
- Šrouby neutahujte příliš velkou silou, jinak se televizor poškodí a záruka pozbude platnost.
- Použijte šrouby a nástěnné držáky, které vyhovují standardu VESA. Záruka se nevztahuje na poškození a zranění způsobená nesprávným použitím nebo nevhodným příslušenstvím.



POZNÁMKA

- Použijte šrouby uvedené ve specifikaci šroubů podle standardu VESA.
- Sada pro montáž na stěnu obsahuje návod na instalaci a potřebné součásti.
- Držák pro montáž na stěnu je doplňkové příslušenství. Doplňkové příslušenství si můžete zakoupit od místního prodejce.
- Délka šroubů se může lišit v závislosti na nástěnném úchytu. Dbejte, abyste použili správnou délku.
- Další informace naleznete v návodu přiloženém k nástěnnému držáku.

**POZNÁMKA**

- Pouze modely 42LY76**, 42LY75**

Vložky pro
montáž na stěnu

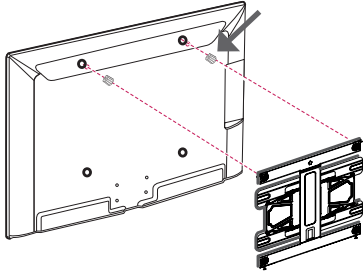
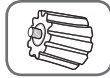
**Jak používat funkci Dual Lock™**

(Závisí na modelu)

Set-top box připevněte k televizoru a používejte jej, kdy budete chtít.

- 1 Po odstranění ochranného papíru z duálního zámku jej nalepte na televizor a settop box, jak je uvedeno na obrázku.

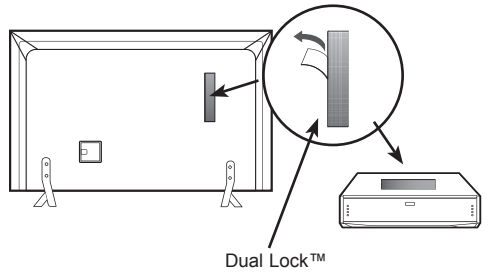

- 2 Set-top box připevněte k televizoru pomocí pásků se suchým zipem.

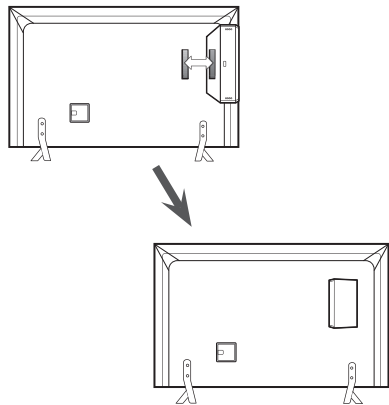
**POZNÁMKA**

- Ujistěte se, že se na povrchu produktu nenacházejí žádné cizorodé látky a poté pevně připevněte duální zámek.
- Před připojením zařízení k televizoru, nechte připojený duální zámek vyschnout pod dobu nejméně tří dnů.

VYTVÁŘENÍ SPOJENÍ

- * Uvedený obrázek se může od vašeho televizoru lišit.
- * Samostatný kabel není součástí dodávky.

V této části o **VYTVÁŘENÍ SPOJENÍ** jsou použita zejména schémata pro model LY75**.

K televizoru lze připojit různá externí zařízení a přepínáním režimů vstupů volit určité externí zařízení. Další informace o připojování externích zařízení najdete v návodu konkrétního zařízení. Dostupná externí zařízení jsou: přijímače HD, přehrávače DVD, videorekordéry, audio systémy, záznamová zařízení USB, počítače, herní zařízení a další externí zařízení.



POZNÁMKA

- Připojení externích zařízení se může u různých modelů lišit.
- Externí zařízení lze připojovat k televizoru bez ohledu na pořadí televizního portu.
- Když nahráváte televizní pořad do rekordéru DVD nebo videorekordéru, připojte vstupní kabel televizního signálu k televizoru prostřednictvím rekordéru DVD nebo videorekordéru. Další informace o nahrávání naleznete v návodu k připojenému zařízení.
- Pokyny k používání externího zařízení naleznete v příslušném návodu k použití.
- Když k televizoru připojujete herní zařízení, použijte kabel dodaný společně s herním zařízením.
- V režimu PC může vznikat šum v souvislosti s rozlišením, svislým vzorem, kontrastem nebo jasem. Pokud vzniká šum, změňte vstup PC na jiné rozlišení, změňte obnovovací frekvenci na jinou hodnotu nebo upravte jas a kontrast v nabídce OBRAZ, dokud se obraz nevyjasní.
- V režimu PC nemusí některá nastavení rozlišení fungovat správně v závislosti na grafické kartě.
- Rozpoznat je možné pouze paměťové zařízení USB.
- Pokud je paměťové zařízení USB připojeno prostřednictvím rozbočovače USB, nebude je možné rozpoznat.

Připojení antény

Připojte televizor k nástěnné zásuvce antény pomocí kabelu RF (75 Ω).

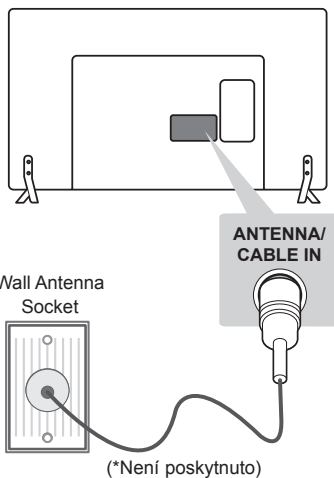

POZNÁMKA

- Jestliže budete používat více než 2 televizory, použijte rozdělovač signálu.
- Jestliže má obraz špatnou kvalitu, nainstalujte správným způsobem zesilovač signálu, aby se kvalita zlepšila.
- Pokud je kvalita obrazu s připojenou anténou špatná, zkuste anténu natočit správným směrem.
- Kabel antény a převaděč nejsou součástí dodávky.
- Podporované DTV Audio: MPEG, Dolby Digital, Dolby Digital Plus, HE-AAC

Připojení se satelitní anténou

(Pouze modely pro satelitní příjem)

Připojte televizor k satelitní anténě prostřednictvím zásuvky pro satelitní příjem a satelitního kabelu RF (75 Ω).

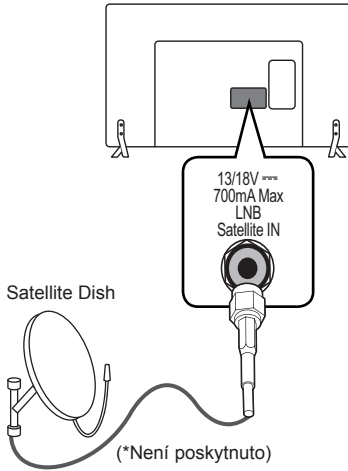

Připojení přes Euro Scart

Přenáší signál videa nebo zvuku z externího zařízení do televizoru. Spojte externí zařízení a televizor pomocí kabelu Euro Scart podle následujícího vyobrazení.

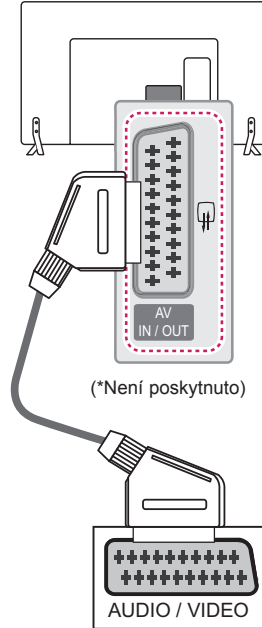

Připojení hodiny LED

Tento televizor je možné připojit k hodinám LED prostřednictvím portu **CLOCK**(HODINY).

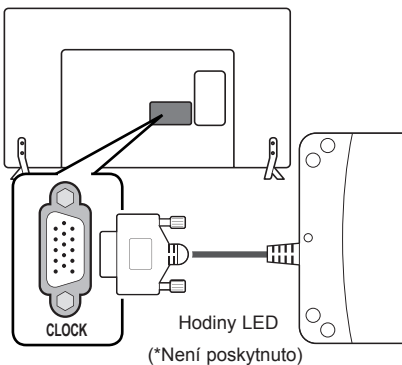

Aktuální vstupní režim \ Vstup Typ	AV (Výstup TV ¹)
Digitální TV	Digitální TV
Analogová TV, AV	Analogová TV
Komponentní / RGB	
HDMI	

1 výstup analogových televizních signálů.

! POZNÁMKA

- Kabel Euro Scart musí být vybaven stíněním signálu.

Připojení HDMI

Přenáší signál digitálního videa nebo zvuku z externího zařízení do televizoru. Spojte externí zařízení a televizor pomocí kabelu HDMI podle následujícího vyobrazení. Zvolte k připojení libovolný port HDMI. Nezáleží na tom, který port použijete.

(Pouze modely LY75**)

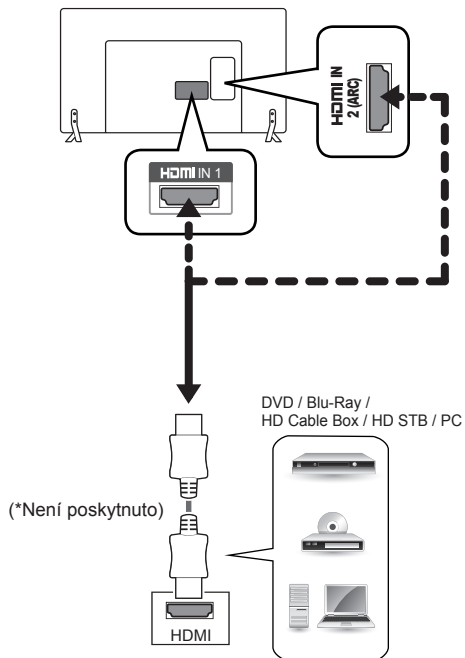

(Pouze modely LY76**)

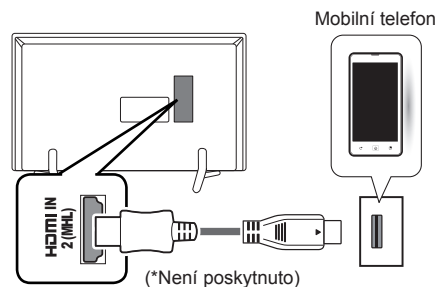
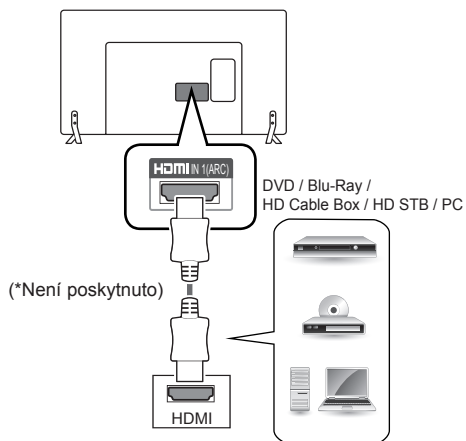

**POZNÁMKA**

- Pro dosažení co nejlepší kvality obrazu se doporučuje použít televizor s připojením HDMI.
- Použijte nejnovější vysokorychlostní kabel HDMI™ s funkcí CEC (Customer Electronics Control – ovládání spotřební elektroniky).
- Vysokorychlostní kabely HDMI™ jsou testovány pro přenos HD signálu s rozlišením až 1 080p a vyšším.
- Podporovaný formát HDMI Audio: Dolby Digital, PCM (do 192KHz, 32KHz/44,1KHz/ 48KHz/88KHz/96KHz/176KHz/192KHz, DTS)

Funkce ARC (Audio Return Channel)

- Externí audio zařízení, které podporuje SIMPLINK a ARC, musí být připojeno pomocí portu **HDMI IN 1 (ARC)**.
- Pokud je externí audio zařízení, které podporuje ARC, připojeno vysokorychlostním kabelem HDMI, má na výstupu optické SPDIF bez dalšího optického audio kabelu a podporuje funkci SIMPLINK.

Nastavení Sítě**Připojení k pevné síti**

Televizor lze připojit k serveru Pro:Centric prostřednictvím portu sítě **LAN**. Po provedení fyzického připojení je třeba televizor nastavit pro síťovou komunikaci.

Připojte port sítě LAN modemu nebo směrovače ze serveru Pro:Centric k portu sítě **LAN** televize.

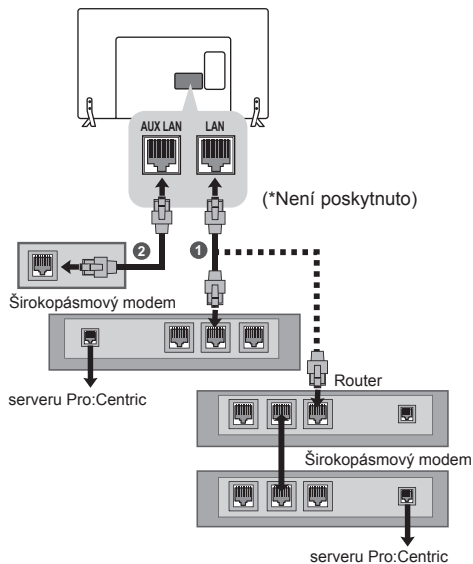

- | | |
|---|---|
| 1 | Připojte port sítě LAN modemu nebo směrovače k portu sítě LAN televize. |
| 2 | Připojte port sítě LAN počítače k portu sítě AUX LAN televize. |

**UPOZORNĚNÍ**

- K portu sítě **LAN** nepřipojujte modulární telefonní kabel.
- Vzhledem k tomu, že existují různé způsoby připojení, postupujte podle pokynů telekomunikační společnosti nebo poskytovatele služeb sítě Internet.

Nastavení výstupu reproduktorů

Připojte externí reproduktor ke konektoru SPEAKER OUT na televizoru.

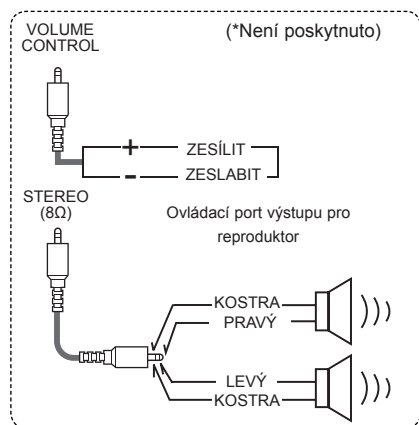
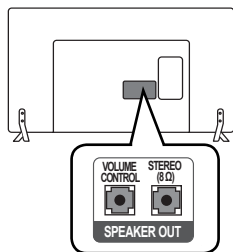

Metoda ovládání hlasitosti pomocí portu

*Specifikace kabelu

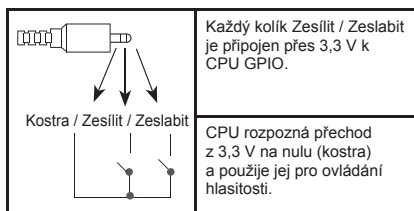

Připojení zvukového systému

Místo vestavěného reproduktoru můžete používat volitelný externí zvukový systém.

Připojení digitálním optickým zvukovým kabelem

Přenáší signál digitálního videa z televize do externího zařízení. Spojte externí zařízení a televizor pomocí optického zvukového kabelu podle následujícího vyobrazení.

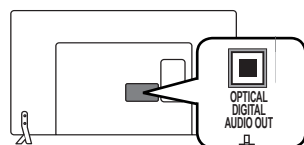

(*Není poskytnuto)

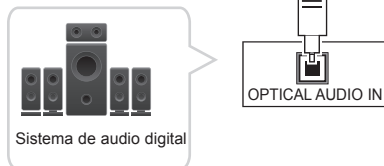

POZNÁMKA

- Nedívejte se do optického výstupního portu. Laserový paprsek by vám mohl poškodit zrak.
- Zvuk s funkcí ACP (Audio Copy Protection) může blokovat výstup digitálního zvuku.

Podłączenie do modułu CI

Umożliwia oglądanie programów kodowanych (płatnych) w trybie telewizji cyfrowej. Ta funkcja może być niedostępna w niektórych krajach.

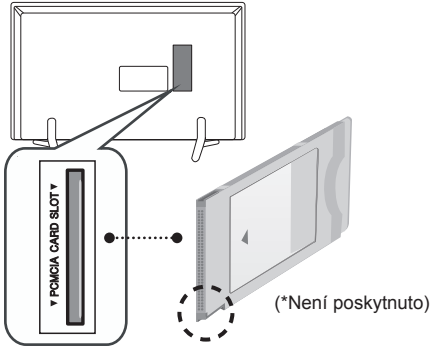

POZNÁMKA

- Dopilnuj, aby modul CI był prawidłowo umieszczony w gnieździe karty PCMCIA. Nieprawidłowe umieszczenie modułu może być przyczyną uszkodzenia telewizora i gniazda karty PCMCIA.

Připojení k portu USB

Připojením záznamového zařízení USB, například paměti flash USB, externího pevného disku nebo čtečky paměťových karet USB k televizoru, lze prostřednictvím menu Moje média používat různé multimediální soubory.

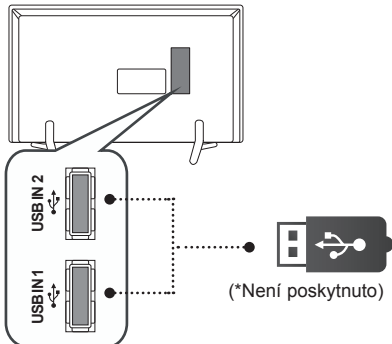

Připojení sluchátek

Přenáší signál sluchátek z televizoru do externího zařízení. Spojte externí zařízení a televizor se sluchátky podle následujícího vyobrazení.

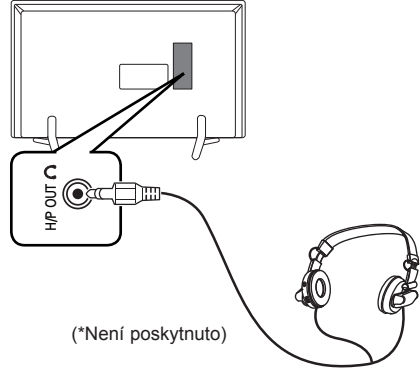

POZNÁMKA

- Položky nabídky **ZVUK** při připojení sluchátek nejsou aktivní.
- Při změně **REŽIMU AV** při připojení sluchátek se změna projeví na video, ale nikoliv ve zvuku.
- Výstup optického digitálního zvuku při připojení sluchátek není k dispozici.
- Impedance sluchátek: 16 Ω
- Maximální výkon sluchátek: 9 mW až 15 mW
- Velikost konektoru pro sluchátka: 0,35 cm

DÁLKOVÝ OVLADAČ

Tato položka není zařazena u všech modelů.

Popisy v tomto návodu se týkají tlačítek dálkového ovladače. Prostudujte si pozorně tento návod a používejte televizor správným způsobem. Pokud chcete provést výměnu baterií, otevřete kryt baterie, vložte baterie (1,5 V AAA) tak, aby koncovky (+) a (-) odpovídaly štítku umístěnému uvnitř prostoru pro baterie, poté kryt baterií zavřete. Při vyjímání baterií proveďte stejný postup v opačném pořadí.

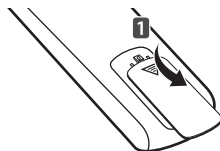

UPOZORNĚNÍ

- Nepoužívejte současně staré a nové baterie, jinak se dálkový ovladač může poškodit.

Dálkový ovladač musíte namířit na čidlo dálkového ovládání na televizoru.

(Pouze modely LY75**)

	<p>(NAPÁJENÍ) Zapnutí nebo vypnutí televizoru.</p> <p>ENERGY SAVING(ÚSPORA ENERGIE) Nastavení jasu obrazovky tak, aby se snížila spotřeba energie.</p> <p>AV MODE Vyběr režimu AV.</p> <p>INPUT Změna vstupního zdroje.</p> <p>TV/RAD Vyběr kanálu pro rádio, TV a DTV.</p>
	<p>Číselná tlačítka Pro zadávání čísel.</p> <p>LIST Přístup k uloženému seznamu programů.</p> <p>Q.VIEW Návrat k dříve zobrazenému programu.</p>
	<p>+ / - Úprava úrovně hlasitosti.</p> <p>FAV Přístup k seznamu oblíbených kanálů.</p> <p>RATIO Změna velikosti obrazu.</p> <p>MUTE Vypnutí všech zvuků.</p> <p>^ P v Procházení uloženými programy nebo kanály.</p> <p>↑ PAGE ↓ Přechod na předchozí nebo další obrazovku.</p>
	<p>GUIDE Zobrazí průvodce pořady.</p> <p>PORTAL Zobrazí nebo skryje interaktivní nabídku pro hotely.</p> <p>INFO Zobrazí informace o aktuálním pořadu a obrazovce.</p> <p>Navigační tlačítka (nahoru/dolů/doleva/doprava) Procházení nabídkami nebo možnostmi.</p> <p>OK Vyběr menu nebo možnosti a potvrzení zadání.</p> <p>SETTINGS Přejde na hlavní menu.</p> <p>↶ Návrat na předchozí úroveň.</p> <p>EXIT Vymazání veškerých zobrazení na obrazovce a přechod zpět ke sledování televizoru.</p>
	<p>Barevná tlačítka V některých nabídkách mají zvláštní funkce.</p> <p>Tlačítka TELETEXTU (TEXT/T.OPT) Tato tlačítka se používají pro teletext.</p> <p>SUBTITLE V digitálním režimu zobrazí preferované titulky.</p> <p>Ovládací tlačítka (stop, play, pause, fast forward, fast reverse) Ovládá menu MOJE MÉDIA nebo kompatibilní zařízení SIMPLINK (USB, SIMPLINK).</p> <p>SIMPLINK Přístup k zařízením AV připojeným kabelem HDMI přes HDMI-CEC. Otevření nabídky SIMPLINK.</p> <p>Q.MENU Přístup k nabídkám rychlého menu.</p> <p>AD Stisknutím tlačítka AD se aktivuje funkce popisů zvuku.</p> <p>ALARM Nastavení funkce budíku.</p>

(Pouze modely LY76**)

<p>⏻ (NAPÁJENÍ) Zapnutí nebo vypnutí televizoru.</p> <p>eZ ENERGY SAVING(ÚSPORA ENERGIE) Nastavení jasu obrazovky tak, aby se snížila spotřeba energie.</p> <p>AV MODE Výběr režimu AV.</p> <p>INPUT Změna vstupního zdroje.</p> <p>TV/RAD Výběr kanálu pro rádio, TV a DTV.</p>
<p>Číselná tlačítka Pro zadávání čísel.</p> <p>LIST Přístup k uloženému seznamu programů.</p> <p>Q.VIEW Návrat k dříve zobrazenému programu.</p>
<p>+ / - Úprava úrovně hlasitosti.</p> <p>SMART Přístup k menu Chytrý domov.</p> <p>RATIO Změna velikosti obrazu.</p> <p>MUTE Vypnutí všech zvuků.</p> <p>^ P v Procházení uloženými programy nebo kanály.</p> <p>↑ PAGE ↓ Přechod na předchozí nebo další obrazovku.</p>
<p>GUIDE Zobrazí průvodce pořady.</p> <p>PORTAL Zobrazí nebo skryje interaktivní nabídku pro hotely.</p> <p>INFO Zobrazí informace o aktuálním pořadu a obrazovce.</p> <p>Navigační tlačítka (nahoru/dolů/doleva/doprava) Procházení nabídkami nebo možnostmi.</p> <p>OK Výběr menu nebo možnosti a potvrzení zadání.</p> <p>SETTINGS Přejde na hlavní menu.</p> <p>↶ Návrat na předchozí úroveň.</p> <p>EXIT Vymazání veškerých zobrazení na obrazovce a přechod zpět ke sledování televizoru.</p>
<p>Barevná tlačítka V některých nabídkách mají zvláštní funkce.</p>
<p>Tlačítka TELETEXTU TEXT/T.OPT Tato tlačítka se používají pro teletext.</p> <p>SUBTITLE V digitálním režimu zobrazí preferované titulky.</p> <p>Ovládací tlačítka Ovládá menu MOJE MÉDIA nebo kompatibilní zařízení SIMPLINK (USB, SIMPLINK).</p> <p>3D Používá se pro sledování videa ve 3D.</p> <p>Q.MENU Přístup k nabídkám rychlého menu.</p> <p>AD Stisknutím tlačítka AD se aktivuje funkce popisů zvuku.</p> <p>ALARM Nastavení funkce budíku.</p>

ÚDRŽBA

Čištění televizoru

V zájmu co nejlepší funkčnosti a prodloužení životnosti televizor pravidelně čistěte.



UPOZORNĚNÍ

- Nezapomeňte nejprve vypnout napájení a odpojit napájecí kabel i všechny ostatní kabely.
- Pokud je televizor delší dobu bez dohledu a nepoužívá se, odpojte napájecí kabel z elektrické zásuvky, abyste zamezili poškození bleskem nebo proudovým rázem.

Obrazovka, Rámeček, Kryt a stojan

- Chcete-li odstranit prach nebo drobné znečištění, otřete povrch suchou, čistou a měkkou utěrkou.
- Chcete-li odstranit silné znečištění, otřete povrch měkkou utěrkou navlhčenou v čisté vodě nebo v roztoku jemného saponátu. Ihned po otření osušte povrch suchou utěrkou.



UPOZORNĚNÍ

- Nikdy se nedotýkejte obrazovky, aby nedošlo k jejímu poškození.
- Netlačte na povrch obrazovky, nepřejíždějte po něm ani do něj neťukejte nehtem nebo ostrým předmětem, jinak mohou vzniknout škrábance a obraz bude zkreslený.
- Nepoužívejte chemické látky, které mohou výrobek poškodit.
- Na povrch nestříkejte tekutinu. Pokud se do televizoru dostane voda, může dojít k požáru, zranění elektrickým proudem nebo nesprávné funkci.

Napájecí kabel

Pravidelně odstraňujte prach nebo nečistotu nahromaděnou na napájecím kabelu.

ODSTRAŇOVÁNÍ POTÍŽÍ

Verzi softwaru je možné aktualizovat a vylepšit tak jeho výkon. Zákazník si musí ověřit kompatibilitu svého zařízení se softwarem LGE. V případě potřeby se poraďte se společností LGE a odešlete upravenou verzi softwaru podle pokynů od společnosti LGE.

Problém	Řešení
Televizor nelze ovládat dálkovým ovladačem.	<ul style="list-style-type: none"> • Zkontrolujte čidlo dálkového ovladače a zkuste znovu. • Zkontrolujte, zda se mezi výrobkem a dálkovým ovladačem nenachází překážka. • Zkontrolujte stav baterií a zda jsou správně vloženy (⊕ na ⊕, ⊖ na ⊖).
Nezobrazuje se žádný obraz a není slyšet žádný zvuk.	<ul style="list-style-type: none"> • Zkontrolujte, zda je výrobek zapnutý. • Zkontrolujte, zda je napájecí kabel připojen k elektrické zásuvce. • Zkontrolujte, zda není vadná elektrická zásuvka – připojte do ní jiná zařízení.
Televizor se náhle vypne.	<ul style="list-style-type: none"> • Zkontrolujte nastavení napájení. Mohlo dojít k výpadku napájení. • Zkontrolujte, zda není funkce Aut. pohot. režim (Závisí na modelu) / Časovač vypnutí / Čas vypnutí aktivována v nastavení ČAS.
Při připojení k počítači (RGB/HDMI DVI) se zobrazí zpráva „Žádný signál“ nebo „Neplatný formát“.	<ul style="list-style-type: none"> • Vypněte/zapněte televizor pomocí dálkového ovladače. • Připojte kabel RGB/HDMI znovu. • Zapněte televizor a restartuje počítač.

TECHNICKÉ ÚDAJE

Technické údaje výrobku se mohou z důvodu zlepšení funkcí výrobku změnit bez předchozího upozornění.

MODELY		32LY76**	39LY76**	42LY76**
		32LY760H-ZA	39LY760H-ZA	42LY760H-ZA
Rozměry (Š × V × H)	S podstavcem (mm)	732 x 481 x 207	885 x 567 x 218	961 x 612 x 218
	Bez podstavce (mm)	732 x 431 x 55,5	885 x 524 x 55,5	961 x 567 x 55,5
Váha	S podstavcem (kg)	6,2	8,3	9,5
	Bez podstavce (kg)	6,0	8,0	9,2
Napájecí napětí		AC 100-240 V~ 50 / 60 Hz		
Příkon		75 W	100 W	110 W
MODELY		47LY76**	55LY76**	32LY75**
		47LY760H-ZA	55LY760H-ZA	32LY750H-ZA
Rozměry (Š × V × H)	S podstavcem (mm)	1073 x 676 x 247	1243 x 772 x 247	732 x 481 x 207
	Bez podstavce (mm)	1073 x 629 x 55,8	1243 x 725 x 56,8	732 x 431 x 55,5
Váha	S podstavcem (kg)	12,7	18,4	6,2
	Bez podstavce (kg)	12,3	18,0	6,0
Napájecí napětí		AC 100-240 V~ 50 / 60 Hz		
Příkon		120 W	140 W	75 W
MODELY		39LY75**	42LY75**	47LY75**
		39LY750H-ZA	42LY750H-ZA	47LY750H-ZA
Rozměry (Š × V × H)	S podstavcem (mm)	885 x 567 x 218	961 x 612 x 218	1073 x 676 x 247
	Bez podstavce (mm)	885 x 524 x 55,5	961 x 567 x 55,5	1073 x 629 x 55,8
Váha	S podstavcem (kg)	8,3	9,5	12,7
	Bez podstavce (kg)	8,0	9,2	12,3
Napájecí napětí		AC 100-240 V~ 50 / 60 Hz		
Příkon		100 W	110 W	120 W
MODELY		55LY75**		
		55LY750H-ZA		
Rozměry (Š × V × H)	S podstavcem (mm)	1243 x 772 x 247		
	Bez podstavce (mm)	1243 x 725 x 56,8		
Váha	S podstavcem (kg)	18,4		
	Bez podstavce (kg)	18,0		
Napájecí napětí		AC 100-240 V~ 50 / 60 Hz		
Příkon		140 W		

Velikost modulu CI (šířka × výška × hloubka)	100,0 mm x 55,0 mm x 5,0 mm		
Okolní podmínky	Provozní teplota	0 °C až 40 °C	
	Provozní vlhkost	Méně než 80 %	
	Teplotní rozsah pro skladování	-20 °C až 60 °C	
	Vlhkost vzduchu při uskladnění	Méně než 85 %	

	Satelitní digitální TV ¹	Digital TVaDigitální TV	Analogová TV
Televizní systém	DVB-T/T2 DVB-C DVB-S/S2	DVB-T DVB-C	PAL/SECAM B/G/D/K, PAL I/I', SECAM L/L' ²
Programové pokrytí	VHF, UHF C-Band, Ku-Band	VHF, UHF	VHF: E2 až E12, UHF: E21 až E69, CATV: S1 až S20, HYPER: S21 až S47
Maximální počet programů, které lze uložit	6,000	1,500	
Impedance externí antény	75 Ω		

1 Pouze modely pro satelitní příjem / Pouze modely s podporou DVB-T2

2 Kromě modelů s podporou DVB-T2

(Pouze modely LY76**)

Bezdrátový modul (LGSBW41) – technické údaje			
Bezdrátové síť LAN		Bluetooth	
Standard	IEEE 802.11a/b/g/n	Standard	Bluetooth Version 3.0
Frekvenční rozsah	2 400 až 2 483,5 MHz 5150 až 5 250 MHz 5725 až 5850 MHz (Pro státy mimo EU)	Frekvenční rozsah	2 400 – 2 483,5 MHz
Výstupní výkon (max.)	802.11a: 13 dBm 802.11b: 15 dBm 802.11g: 14 dBm 802.11n – 2,4 GHz: 16 dBm 802.11n – 5 GHz: 16 dBm	Výstupní výkon (max.)	10 dBm nebo nižší

- Protože kanál pásma používaný v dané zemi může být jiný, uživatel nemůže provozní kmitočty měnit ani upravit a tento výrobek je nastaven podle regionální tabulky frekvencí.
- Toto zařízení by mělo být instalováno a používáno s minimální vzdáleností 20 cm mezi zařízením a vaším tělem. Tato fráze se týká obecného prohlášení pro přístup k uživatelskému prostředí.

CE 0197 Ⓢ

(Pouze modely LY75**)

Technické údaje modulu bezdrátové sítě LAN (TWFM-B006D)	
Standard	IEEE802.11a/b/g/n
Frekvenční rozsah	2 400 až 2 483,5 MHz 5 150 až 5 250 MHz 5725 až 5850 MHz (Pro státy mimo EU)
Výstupní výkon (max.)	802.11a: 11 dBm 802.11b: 14 dBm 802.11g: 10,5 dBm 802.11n – 2,4 GHz: 11 dBm 802.11n – 5 GHz: 12,5 dBm
<ul style="list-style-type: none"> • Protože kanál pásma používaný v dané zemi může být jiný, uživatel nemůže provozní kmitočty měnit ani upravit a tento výrobek je nastaven podle regionální tabulky frekvencí. • Toto zařízení by mělo být instalováno a používáno s minimální vzdáleností 20 cm mezi zařízením a vaším tělem. Tato fráze se týká obecného prohlášení pro přístup k uživatelskému prostředí. 	
	

Podporovaný režim HDMI/DVI-DTV





Rozlišení	Horizontální frekvence (kHz)	Vertikální frekvence (Hz)
720 x 480	31,469	59,94
	31,5	60
720 x 576	31,25	50
	15,625	
1280 x 720	37,5	50
	44,96	59,94
	45	60
1920 x 1080	33,72	59,94
	33,75	60
	28,125	50
	26,97	23,97
	27	24
	33,716	29,976
	33,75	30,00
	56,25	50
	67,43	59,94
67,5	60	

Podporovaný režim HDMI/DVI-PC

Rozlišení	Horizontální frekvence (kHz)	Vertikální frekvence (Hz)
640 x 350	31,468	70,09
720 x 400	31,469	70,08
640 x 480	31,469	59,94
800 x 600	37,879	60,31
1024 x 768	48,363	60,00
1152 x 864	54,348	60,053
1280 x 1024	63,981	60,020
1360 x 768	47,712	60,015
1920 x 1080 (HDMI-PC)	67,5	60,00

KÓDY IR

* Tato funkce není k dispozici u všech modelů.

Kód (Hexa)	Funkce	Poznámka
08	 (NAPÁJENÍ)	Tlačítko dálkového ovladače (Zap./vyp. napájení)
95	TV/RAD	Tlačítko dálkového ovladače
30	AV MODE	Tlačítko dálkového ovladače
0B	INPUT	Tlačítko dálkového ovladače
F0	TV/RAD	Tlačítko dálkového ovladače
10-19	Číselné tlačítko 0-9	Tlačítko dálkového ovladače
53	LIST	Tlačítko dálkového ovladače
1A	Q.VIEW	Tlačítko dálkového ovladače
02	 +	Tlačítko dálkového ovladače
03	 -	Tlačítko dálkového ovladače
1E	FAV	Tlačítko dálkového ovladače
79	RATIO	Tlačítko dálkového ovladače
09	MUTE	Tlačítko dálkového ovladače
00	P ^	Tlačítko dálkového ovladače
01	P v	Tlačítko dálkového ovladače
43	SETTINGS	Tlačítko dálkového ovladače
AB	GUIDE	Tlačítko dálkového ovladače
0C	PORTAL	Tlačítko dálkového ovladače
45	Q.MENU	Tlačítko dálkového ovladače
AA	INFO	Tlačítko dálkového ovladače
28		Tlačítko dálkového ovladače
5B	EXIT	Tlačítko dálkového ovladače
44	OK	Tlačítko dálkového ovladače
40	^	Tlačítko dálkového ovladače
41	v	Tlačítko dálkového ovladače
07	<	Tlačítko dálkového ovladače
06	>	Tlačítko dálkového ovladače
72	ČERVENÁ	Tlačítko dálkového ovladače
71	ZELENÁ	Tlačítko dálkového ovladače
63	ŽLUTÁ	Tlačítko dálkového ovladače
61	BLUE	Tlačítko dálkového ovladače
20	TEXT	Tlačítko dálkového ovladače
21	T.OPT.(T.Option)	Tlačítko dálkového ovladače
39	SUBTITLE	Tlačítko dálkového ovladače
B1	■	Tlačítko dálkového ovladače
B0	►	Tlačítko dálkového ovladače
BA	▬	Tlačítko dálkového ovladače
8E	►►	Tlačítko dálkového ovladače
8F	◄◄	Tlačítko dálkového ovladače
91	AD	Tlačítko dálkového ovladače
7E	SIMPLINK	Tlačítko dálkového ovladače
E8	ALARM	Tlačítko dálkového ovladače
DC	3D	Tlačítko dálkového ovladače
7C	SMART	Tlačítko dálkového ovladače

NASTAVENÍ EXTERNÍHO OVLÁDACÍHO ZAŘÍZENÍ

Nastavení RS-232C

K sériovému rozhraní RS-232C připojte ovládací zařízení (jako je osobní počítač nebo A/V ovládací systém) a můžete ovládat funkce monitoru externě.

Sériový port RS-232C monitoru (nachází se na zadním panelu) připojte k řídicímu zařízení.

Poznámka: Kabele pro přípojku RS-232C se nedodávají společně s výrobkem.

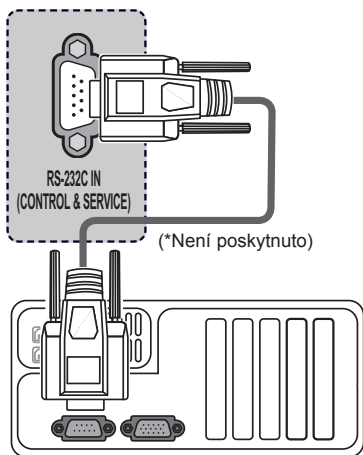

Typ konektoru: Zástrčka D-Sub s 9 kolíky

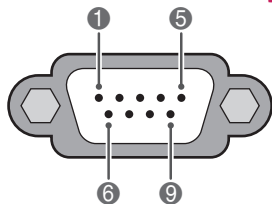

Č.	Název kolíku
1	3.5V
2	RXD (přijímaná data))
3	TXD (přenášená data))
4	VÝSTUP IR z TV
5	GND
6	Nezapojeno
7	Nezapojeno (5V k dispozici u některých modelů)
8	Nezapojeno
9	Nezapojeno (12V k dispozici u některých modelů)

Konfigurace sériového rozhraní RS-232C

Konfigurace se 7 vodiči
(standardní kabel RS-232C)

	PC	TV	
RXD	2	3	TXD
TXD	3	2	RXD
GND	5	5	GND
DTR	4	6	DSR
DSR	6	4	DTR
RTS	7	8	CTS
CTS	8	7	RTS

D-Sub 9 D-Sub 9

Konfigurace se 3 vodiči
(nestandardní)

	PC	TV	
RXD	2	3	TXD
TXD	3	2	RXD
GND	5	5	GND
DTR	4	6	DTR
DSR	6	4	DSR
RTS	7	7	RTS
CTS	8	8	CTS

D-Sub 9 D-Sub 9

Nastavit ID

Identif. číslo TV. „Mapování skutečných dat“

- 1 Stisknutím tlačítka **SETTINGS** nebo **HOME** přejděte k hlavnímu menu.
- 2 Pomocí navigačních tlačítek přejděte na **MOŽNOST** a stiskněte **OK**.
- 3 Pomocí navigačních tlačítek přejděte na položku **IDENTIF. ČÍSLO TV** a stiskněte **OK**.
- 4 Pomocí tlačítkadoleva nebo doprava zvolte Identif. číslo TV a potom zvolte **Zavřít**. Rozsah nastavení je 1 až 99.
- 5 Po dokončení stiskněte **EXIT**(ZPĚT).

Komunikační parametry

- Přenosová rychlost: 9 600 b/s (UART)
- Délka dat: 8 bitů
- Parita: Žádná
- Stop bit: 1 bit
- Komunikační kód: kód ASCII
- Použití překříženého kabelu.

Referenční seznam příkazů

(Závisí na modelu)

	PŘÍKAZ 1	PŘÍKAZ 2	DATA (Hexadecimální)		PŘÍKAZ 1	PŘÍKAZ 2	DATA (Hexadecimální)
01. NAPÁJENÍ	k	a	00 až 01	13. Stereováha	k	t	00 až 64
02. Poměr stran	k	c	(Viz str.31)	14. Tep. barev	x	u	00 až 64
03. Vypnutí obrazovky	k	d	(Viz str.31)	15. Úspora energie	j	q	00 až 05
04. Vypnutí zvuku	k	e	00 až 01	16. Automatická konfigurace	j	u	01
05. Ovládání hlasitosti	k	f	00 až 64	17. Ekvalizace	j	v	(Viz str.33)
06. Kontrast	k	g	00 až 64	18. Příkaz k ladění	m	a	(Viz str.33)
07. Jas	k	h	00 až 64	19. Přidat/ Přeskočit program	m	b	00 až 01
08. Barva	k	i	00 až 64	20. Klávesa	m	c	(Viz str.27)
09. Odstín	k	j	00 až 64	21. Ovládání podsvícení	m	g	00 až 64
10. Ostrost	k	k	00 až 32	22. Výběr vstupu (Hlavní)	x	b	(Viz str.34)
11. Výběr nabídky OSD	k	l	00 až 01				
12. Režim uzamčení dálkového ovladače	k	m	00 až 01				

* Poznámka : Během používání USB, např. DivX nebo EMF, jsou všechny příkazy kromě Napájení(ka) a Klávesa(mc) ignorovány a považovány za NG.

Protokol příkazu/odpovědi

Příkazová sekvence

[Příkaz 1][Příkaz 2][][Identif. číslo TV][][Data][Cr]

- [Příkaz 1] : První příkaz pro ovládání televizoru. (j, k, m nebo x)
 [Příkaz 2] : Druhý příkaz pro ovládání televizoru.
 [Identif. číslo TV] : Úpravou identif. čísla TV můžete zvolit požadované číslo ID monitoru v nabídce možností. Nastavení je v rozsahu 1 až 99. Když zvolíte identifikační číslo „0“, bude ovládán každý připojený monitor.
 Identifikační číslo je v nabídce uvedeno v desítkové soustavě (1 až 99) a v protokolu vysílání/přijmu v šestnáctkové soustavě (0x0 až 0x63).
 [DATA] : Pro přenos dat příkazu. Přenese data „FF“ pro načtení stavu příkazu.
 [Cr] : Návrat na začátek řádku
 ASCII kód „0x0D“
 [] : Kód ASCII „mezera (0x20)“

OK potvrzení

[Příkaz 2][][Identif. číslo TV][][OK][Data][x]

- * Po přijetí normálních dat odešle monitor ACK (potvrzení), které je založeno na tomto formátu. Jestliže jsou v tomto okamžiku data v režimu načtení dat, indikuje aktuální stav dat. Jestliže jsou data v režimu zápisu dat, vrátí data osobního počítače.

Potvrzení chyby

[Příkaz 2][][Identif. číslo TV][][NG][Data][x]

- * Televizor odešle ACK (potvrzení) založené na tomto formátu, když přijímá netypická data od nereálných funkcí nebo komunikační chyby.

Data 00: Nepřípustný kód

01. Zapnutí/vypnutí napájení (Příkaz: k a)

- ▶ Ovládání zapnutí nebo vypnutí monitoru.

Přenos [k][a][] [Identif. číslo TV][] [Data][Cr]

Data 00: Vypnutí napájení
01: Zapnutí

Potvrzení [a][] [Identif. číslo TV][] [OK/NG][Data][x]

- ▶ Zobrazení zapnutí/vypnutí.

Přenos [k][a][] [Identif. číslo TV][] [FF][Cr]

Potvrzení [a][] [Identif. číslo TV][] [OK/NG][Data][x]

- * Jestliže ostatní funkce přenáší data „0xFF“ v tomto formátu, bude stejným způsobem odesláno zpět potvrzení o stavu každé funkce.
- * OK Ack., Error Ack. a další zprávy se mohou na obrazovce objevit při zapnutí napájení televizoru.

02. Poměr stran (Příkaz: k c) (Velikost hlavního obrazu)

- ▶ Nastavení formátu obrazovky. (Formát hlavního obrazu) Formát obrazovky lze také upravit pomocí položky Poměr stran v nabídce Q.MENU. nebo v menu OBRAZ.

Přenos [k][c][] [Identif. číslo TV][] [Data][Cr]

Data	01 : Normální obrazovka (4:3)	07 : 14:9
	02 : Wide screen (Širokoúhly) (16:9)	09 : Pouze skenování
	04 : Zvětšený	0B : Celá šířka
	06 : Původní	10 až 1F : Cinema Zoom 1 až 16

Potvrzení [c][] [Identif. číslo TV][] [OK/NG][Data][x]

- * Pomocí vstupu PC vyberete poměr stran 16:9 nebo 4:3.
- * V režimu DTV/HDMI (1080i 50 Hz / 60 Hz, 720p 50 Hz / 60 Hz, 1080p 24 Hz / 30 Hz / 50 Hz / 60 Hz), Komponentní(720p, 1080i, 1080p 50 Hz / 60 Hz) je k dispozici funkce Pouze skenování.
- * Celá šířka je podporována pouze pro Digitální, Analogový, AV.

03. Vypnutí obrazovky (Příkaz: k d)

- ▶ Zapnutí a vypnutí funkce vypnutí obrazovky.

Přenos [k][d][] [Identif. číslo TV][] [Data][Cr]

Data 00 : Funkce vypnutí obrazu obrazovky je vypnuta (obraz je zapnutý)
Vypnutí videa vypnuto
01 : Zapnutí funkce ztlumení obrazovky (obraz je vypnutý)
10 : Ztlumení videa zapnuto

Potvrzení [d][] [Identif. číslo TV][] [OK/NG][Data][x]

- * V případě, že je zapnuta pouze funkce vypnutí videa, zobrazí televizor nabídku na obrazovce (OSD). Ale v případě zapnutí funkce vypnutí obrazovky televizor nabídku OSD nezobrazí.

04. Ztlumení zvuku (Příkaz: k e)

- ▶ Pro ovládání ztlumení/obnovení hlasitosti. Zvuk můžete ztlumit také stisknutím tlačítka MUTE na dálkovém ovládacím.

Přenos [k][e][] [Identif. číslo TV][] [Data][Cr]

Data 00 : Zapnutí ztlumení zvuku (vypnutí zvuku)
01 : Vypnutí ztlumení zvuku (zapnutí zvuku)

Potvrzení [e][] [Identif. číslo TV][] [OK/NG][Data][x]

05. Ovládání hlasitosti (Příkaz: k f)

- ▶ Pro nastavení hlasitosti. Hlasitost můžete také upravit tlačítky pro NASTAVENÍ HLASITOSTI na dálkovém ovládacím.

Přenos [k][f][] [Identif. číslo TV][] [Data][Cr]

Data Min: 00 až Max: 64

* Informace naleznete v části „Mapování skutečných dat“. Viz str.34.

Potvrzení [f][] [Identif. číslo TV][] [OK/NG][Data][x]

06. Kontrast (Příkaz: k g)

- ▶ Úprava kontrastu obrazovky. Kontrast můžete nastavit také pomocí nabídky OBRAZ.

Přenos [k][g][] [Identif. číslo TV][] [Data][Cr]

Data Min: 00 až Max: 64

* Informace naleznete v části „Mapování skutečných dat“. Viz str.34.

Potvrzení [g][] [Identif. číslo TV][] [OK/NG][Data][x]

07. Jas (Příkaz: k h)

- ▶ Úprava jasu obrazovky. Jas můžete nastavit také pomocí nabídky OBRAZ.

Přenos [k][h][] [Identif. číslo TV][] [Data][Cr]

Data Min: 00 až Max: 64

* Informace naleznete v části „Mapování skutečných dat“. Viz str.34.

Potvrzení [h][] [Identif. číslo TV][] [OK/NG][Data][x]

08. Barva (Příkaz: k i)

- ▶ Pro úpravu barev obrazovky. Barvu můžete nastavit také pomocí nabídky OBRAZ.

Přenos [k][i][] [Identif. číslo TV][] [Data][Cr]

Data Min: 00 až Max: 64

* Informace naleznete v části „Mapování skutečných dat“. Viz str.34.

Potvrzení [i][] [Identif. číslo TV][] [OK/NG][Data][x]

09. Odstín (Příkaz: k j)

- Pro nastavení odstínu.
Odstín můžete nastavit také pomocí nabídky OBRAZ.

Přenos [k][j][][Identif. číslo TV][][Data][Cr]

Data Červená: 00 až Zelená: 64

* Informace naleznete v části „Mapování skutečných dat“. Viz str.34.

Potvrzení [j][][Identif. číslo TV][][OK/NG][Data][x]

10. Ostrost (Příkaz: k k)

- Pro nastavení ostrosti obrazu.
Ostrost obrazu můžete nastavit také pomocí nabídky OBRAZ.

Přenos [k][k][][Identif. číslo TV][][Data][Cr]

Data Min: 00 až Max: 32

* Informace naleznete v části „Mapování skutečných dat“. Viz str.34.

Potvrzení [k][][Identif. číslo TV][][OK/NG][Data][x]

11. Výběr položek v nabídce OSD (Příkaz: k l)

- Zapnutí/vypnutí nabídky na obrazovce (OSD) při použití dálkového ovladače.

Přenos [k][l][][Identif. číslo TV][][Data][Cr]

Data 00: Vypnutí nabídky na obrazovce OSD 01: Zapnutí nabídky na obrazovce OSD

Potvrzení [l][][Identif. číslo TV][][OK/NG][Data][x]

12. Režim uzamčení dálkového ovladače (Příkaz: k m)

- Pro uzamčení ovládacích prvků na čelním panelu zařízení a dálkového ovladače.

Přenos [k][m][][Identif. číslo TV][][Data][Cr]

Data 00: Odemčení
01: Uzamčení

Potvrzení [m][][Identif. číslo TV][][OK/NG][Data][x]

* Tento režim použijte, pokud nepoužíváte dálkový ovladač.

Zámek externího ovladače se dezaktivuje po zapnutí/vypnutí hlavního vypínače.

* Pokud jsou v pohotovostním režimu klávesy zamknuty, TV se nezapne klávesou dálkového ovladače ani tlačítkem na televizoru.

13. Stereováha (Příkaz: k t)

- Pro nastavení stereováhy.
Stereováhu můžete nastavit také pomocí nabídky ZVUK.

Přenos [k][t][][Identif. číslo TV][][Data][Cr]

Data Min: 00 až Max: 64

* Informace naleznete v části „Mapování skutečných dat“. Viz str.34.

Potvrzení [t][][Identif. číslo TV][][OK/NG][Data][x]

14. Tep. barev (Příkaz: x u)

- Úprava teploty barev. Teplotu barev můžete upravit také v nabídce OBRAZ.

Přenos [x][u][][Identif. číslo TV][][Data][Cr]

Data Min: 00 až Max: 64

* Informace naleznete v části „Mapování skutečných dat“. Viz str.34.

Potvrzení [u][][Identif. číslo TV][][OK/NG][Data][x]

15. Úspora energie (Příkaz: j q)

- Snižuje spotřebu energie televizoru. Úsporu elektrické energie můžete rovněž nastavit v nabídce OBRAZ.

Přenos [j][q][][Identif. číslo TV][][Data][Cr]

Funkce úspory energie				Úroveň				Popis	
7	6	5	4	3	2	1	0		
0	0	0	0	Nizký Power (Napájení)	0	0	0	0	Vypnuto
0	0	0	0	Nizký Power (Napájení)	0	0	0	1	Minimum
0	0	0	0	Nizký Power (Napájení)	0	0	1	0	Střední
0	0	0	0	Nizký Power (Napájení)	0	0	1	1	Maximum
0	0	0	0	Nizký Power (Napájení)	0	1	0	1	Vypnout obrazovku
0	0	0	0	Nizký Power (Napájení)	0	1	0	0	Automaticky

- Možnost „Auto“ (Automaticky) je k dispozici na TV, který podporuje „Intelligent Sensor“ (Inteligentní čidlo)

Potvrzení [q][][Identif. číslo TV][][OK/NG][Data][x]

16. Automatické konfigurace (Příkaz: j u) (Pouze modely RGB)

- Slouží k automatické úpravě pozice obrazu a minimalizaci jeho chvění. Funkce je účinná pouze v režimu RGB(PC).

Přenos [j][u] [Identif. číslo TV] [Data][Cr]

Data 01: Pro nastavení

Potvrzení [u] [Identif. číslo TV] [OK/NG][Data][x]

17. Ekvalizace(Příkaz: j v)

- Nastavení ekvalizace.

Přenos [j][v] [Identif. číslo TV] [Data][Cr]

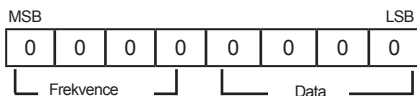

7	6	5	Frekvence	4	3	2	1	0	Krok
0	0	0	1. pásmo	0	0	0	0	0	0(decimální)
0	0	1	2. pásmo	0	0	0	0	1	1(decimální)
0	1	0	3. pásmo
0	1	1	4. pásmo	1	0	1	0	0	20(decimální)
1	0	0	5. pásmo	1	0	1	0	1	21(decimální)

Potvrzení [v] [Identif. číslo TV] [OK/NG][Data][x]

18. Příkaz k ladění (Příkaz: m a)

- Výběr kanálu na následující fyzické číslo.

Přenos [m][a] [Identif. číslo TV] [Data0] [Data1] [Data2][Cr]

Data 00: Vyšší data kanálu

Data 01: Nižší data kanálu

např. Č. 47 -> 00 2F (2FH)
 Č. 394 -> 01 8A (18AH),
 DTV č. 0 -> ignorováno

Data02 : [Antény]

- 0x00 : Analogový hlavní
- 0x10 : DTV hlavní
- 0x20 : Rádio
- [Kabelů]
- 0x80 : Analogová hlavní
- 0x90 : DTV hlavní
- 0xA0 : R ádio

Rozsah dat kanálu –

Analogová - Min: 00 až Max: 63 (0 až 99)

Digitální - Min: 00 až Max: 3E7 (0 až 999)

Potvrzení [a] [Identif. číslo TV] [OK/NG][Data][x]

Data Min: 00 až Max: 7DH

19. Přidat/přeskočit program (Příkaz: m b)

- Nastavení stavu přeskočení pro aktuální program.

Přenos [m][b] [Identif. číslo TV] [Data][Cr]

Data 00: Přeskočit 01: Přidat

Potvrzení [b] [Identif. číslo TV] [OK/NG][Data][x]

20. Klávesa (Příkaz: m c)

- Odeslání kódu tlačítka infračerveného dálkového ovládání.

Přenos [m][c] [Identif. číslo TV] [Data][Cr]

Kódový klíč pro data - Viz str.27.

Potvrzení [c] [Identif. číslo TV] [OK/NG][Data][x]

21. Ovládání podsvícení (Příkaz: m g)

- K ovládání podsvícení.

Přenos [m][g] [Identif. číslo TV] [Data][Cr]

Data : data Min: 00 až Max: 64

Potvrzení [g] [Identif. číslo TV] [OK/NG][Data][x]

22. Výběr vstupu (Příkaz: x b) (Vstup hlavního obrazu)

► Pro výběr zdroje vstupu pro hlavní obraz.

Přenos [x][b][][Identif. číslo TV][][Data][Cr]

Data Struktura

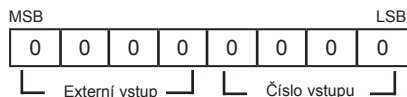

Externí vstup				Data
0	0	0	0	DTV
0	0	0	1	Analogová
0	0	1	0	AV
0	1	0	0	Komponentní
0	1	1	0	RGB
0	1	1	1	HDMI
1	0	0	0	
1	0	0	1	
1	0	1	0	

Číslo vstupu				Data
0	0	0	0	Vstup1
0	0	0	1	Vstup2
0	0	1	0	Vstup3
0	0	1	1	Vstup4

Potvrzení [b][][Identif. číslo TV][][OK/NG][Data][x]

• Mapování skutečných dat

```

00:   Krok 0
:
A:   Krok 10 (Identif. číslo TV 10)
:
F:   Krok 15 (Identif. číslo TV 15)
10:  Krok 16 (Identif. číslo TV 16)
:
64:  Krok 100
:
6E:  Krok 110
:
73:  Krok 115
74:  Krok 116
:
CF:  Krok 199
:
FE:  Krok 254
FF:  Krok 255

```



Model a sériové číslo televizoru se nacházejí
na zadní straně televizoru
Poznamenejte si je níže pro případ, že by
byl třeba servis.

Model : _____

SÉRIOVÉ
ČÍSLO : _____