



LG

Life's Good

KULLANIM KILAVUZU

LED TV*

*LG LED TV'de, LED arka ışıkları olan LCD ekranı bulunmaktadır.

Televizyonunuzu çalıştırmadan önce bu kılavuzu lütfen dikkatle okuyun ve ileride başvurmak için saklayın.

LY75**

LY76**

İÇİNDEKİLER

3 LİSANSLAR

3 AÇIK KAYNAKLI YAZILIM BİLDİRİMİ

4 MONTAJ VE HAZIRLIK

- 4 Ambalajın Açılması
- 5 Ayrı Satılan Bileşenler
- 7 Parçalar ve düğmeler
- 8 Joystick Düğmesinin Kullanımı
- 9 TV'nin Kaldırılması ve Taşınması
- 10 TV'nin Kurulumu
- 10 - Ayağın Eklenmesi
- 11 - Kabloların düzenlenmesi
- 12 - Sehpa Üzerine Montaj
- 13 - Duvara montaj
- 14 - Dual Lock™ Kullanılması

15 BAĞLANTILARIN YAPILMASI

- 15 Antenin bağlanması
- 16 Çanak Anten Bağlantısı
- 16 LED Saat Bağlantısı
- 16 Euro Scart bağlantısı
- 17 HDMI bağlantısı
- 18 Ağ Kurulumu
- 18 - Kablolu Ağ Bağlantısı
- 19 Ses Sistemini Bağlama
- 19 Ses Bağlantısı
- 19 - Dijital optik ses bağlantısı
- 20 CI Modülü bağlama
- 20 USB'ye Bağlama
- 20 Kulaklık bağlantısı

21 UZAKTAN KUMANDA

23 BAKIM

- 23 TV'nizin Temizlenmesi
- 23 - Ekran, çerçeve, kabin ve ayaklık
- 23 - Güç kablosu

24 SORUN GİDERME

25 TEKNİK ÖZELLİKLER

28 KIZILÖTESİ KODLARI

29 HARİCİ KONTROL CİHAZI KURULUMU

- 29 RS-232S Kurulumu
- 29 Konnektör tipi:
9 Pimli D-Sub Erkek
- 29 RS-232C Yapılandırması
- 30 İletişim Parametreleri
- 30 Komut referans listesi
- 31 İletim / Alım Protokolü



UYARI

- Uyarı mesajını ciddiye almazsanız, ciddi şekilde yaralanabilir veya bir kaza ya da ölüme sebebiyet verebilirsiniz.



DİKKAT

- Dikkat mesajını ciddiye almazsanız, hafifçe yaralanabilir veya ürüne zarar verebilirsiniz.



NOT

- Notlar ürünü tanımanızı ve güvenli bir şekilde kullanmanızı sağlar. Lütfen ürünü kullanmadan önce notları dikkatli bir şekilde okuyun.

LİSANSLAR



Desteklenen lisanslar modele göre değişiklik gösterebilir. Lisanslar hakkında daha fazla bilgi için www.lg.com adresini ziyaret edin.



Dolby Laboratories'den alınan lisansla üretilmektedir. "Dolby" ve çift-D sembolü Dolby Laboratories'in ticari markalarıdır.



HDMI ve HDMI Yüksek Tanımlı Multimedya Arabirimi terimleri ve HDMI Logosu, HDMI Licensing, LLC'nin Amerika Birleşik Devletleri ve diğer ülkelerde ticari markaları veya tescilli ticari markalarıdır.



DIVX VIDEO HAKKINDA: DivX®, Rovi Corporation'ın iştiraki olan DivX, LLC tarafından yaratılmış bir dijital video formatıdır. Bu ürün, DivX videoları oynattığını doğrulayan çok sıkı testlerden geçmiş ve DivX Certified® sertifikasına sahip bir cihazdır. Dosyalarınızı DivX videolarına dönüştürecek yazılım araçları ve daha fazla bilgi edinmek için divx.com adresini ziyaret edin.

DIVX VIDEO-ON-DEMAND HAKKINDA: Bu DivX Certified® sertifikasına sahip cihaz ile, satın alınan DivX Video-on-Demand (VOD) filmleri oynatabilmek için ürün kaydının yapılması gerekir. Kayıt kodunuzu almak için, cihazınızın ayarlar bölümündeki DivX VOD bölümüne girin. Ürün kaydınızı nasıl tamamlayacağınız konusunda daha fazla bilgi almak için vod.divx.com adresini ziyaret edin.

"DivX Certified®, premium içerik dahil HD 1080p çözünürlüğe kadar DivX® video oynatılabileceğini belirtir."

"DivX®, DivX Certified® ve ilgili logolar Rovi Corporation veya bağlı şirketlerin ticari markalarıdır ve lisansla kullanılır."

"Aşağıda belirtilen bir veya birkaç ABD patentiyle korunmaktadır:
7,295,673; 7,460,668; 7,515,710; 7,519,274"



DTS patentleri için bkz. <http://patents.dts.com>.
DTS Licensing Limited lisansı altında üretilmiştir.
DTS, Symbol ve DTS ile Symbol tescilli ticari markalarıdır ve DTS 2.0 Channel, DTS, Inc. © DTS, Inc. firmasının ticari markasıdır. Tüm Hakları Saklıdır.
TV kapatılıncaya kadar geçecek süreli ayarlar.

AÇIK KAYNAKLI YAZILIM BİLDİRİMİ

GPL, LGPL, MPL ve bu ürünün içerdiği diğer açık kaynaklı lisanslar altında kaynak kodu elde etmek için lütfen <http://opensource.lge.com> adresini ziyaret edin.

Kaynak koduna ek olarak, adı geçen tüm lisans koşulları, garanti feragatnameleri ve telif hakkı bildirimleri karşından yüklemeye için bulunmaktadır.

LG Electronics, opensource@lge.com adresine e-posta atarak talep etmeniz durumunda dağıtım masrafları (ortam, sevkiyat ve elleçleme ücretleri gibi) size ait olmak üzere ürünün kaynak kodunu bir CD-ROM'a kayıtlı olarak da gönderecektir. Bu teklif, ürünü satın aldığınız tarihten itibaren üç (3) yıl süreyle geçerlidir.

**NOT**

- Gösterilen resim TV'nizden farklı olabilir.
- TV'nizin OSD'si (Ekran Üstü Gösterim) bu kılavuzda gösterilenden farklı olabilir.
- Mevcut menü ve seçenekler kullanmakta olduğunuz ürün modelinden veya giriş kaynağından farklı olabilir.
- Gelecekte bu TV'ye yeni özellikler eklenebilir.
- TV, güç tüketimini azaltmak için bekleme moduna alınabilir. Enerji tasarrufu amacıyla, bir süre izlenmeyecekse TV kapatılmalıdır.
- Görüntü parlaklığı seviyesinin düşürülmesiyle, kullanım sırasında tüketilen enerji miktarı önemli ölçüde azaltılabilir; bu durum genel çalıştırma maliyetini düşürecektir.

MONTAJ VE HAZIRLIK

Ambalajın Açılması

Ürün kutunuzda aşağıdaki öğelerin olup olmadığını kontrol edin. Aksesuarlarda herhangi bir eksiklik olması durumunda ürünü satın aldığınız yerel bayinizle iletişime geçin. Bu kılavuzdaki resimler gerçek ürün ve bileşenlerden farklı olabilir.

**DİKKAT**

- Ürün kullanım ömrü ve güvenliğinizi için onaylanmamış bileşenler kullanmayın.
- Onaylanmamış bileşenler kullanılmasından kaynaklanan hasar ve yaralanmalar garanti kapsamına girmez.
- Bazı modellerde ekrana yapıştırılmış ince bir film bulunur ve bu film sökülmemelidir.

**NOT**

- Ürününüzle birlikte verilen bileşenler modele göre değişiklik gösterebilir.
- Ürün özellikleri veya bu kılavuzun içeriği, ürün fonksiyonlarının yükseltilmesine bağlı olarak önceden haber verilmeksizin değiştirilebilir.
- İdeal bağlantı için, HDMI kabloları ve USB aygıtlarında 10 mm kalınlıktan ve 18 mm genişlikten küçük kenarlar olmalıdır. USB kablo veya USB taşınabilir bellek TV'nizin USB bağlantı noktasına uymazsa, USB 2.0'ı destekleyen bir uzatma kablosu kullanın.

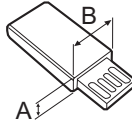
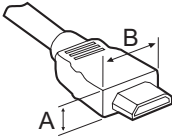

*A ≤ 10 mm

*B ≤ 18 mm

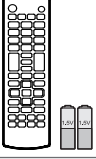

Uzaktan kumanda ve piller (AAA)

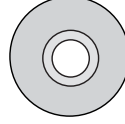

Kullanım Kılavuzu



Kablo Tutucu
(Modele bağlı olarak)



Güç Kablosu
(Modele bağlı olarak)

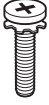

Ayak Vidaları
4EA, M4 x L14
(32LY76**, 32LY75** hariç)

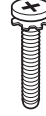

Ayak Vidaları
4EA, M4 x L20
(Yalnızca 32LY76**, 32LY75**)



Kablo Yönetimi
2EA



Duvara montaj takozları
2EA
(Yalnızca 42LY76**, 42LY75**)



Ayak Tabanı

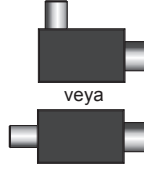

İzolatör
(Modele bağlı olarak)

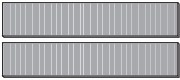

Dual Lock™
(Modele bağlı olarak)

Ayrı Satılan Bileşenler

Ayrı satılan bileşenler haber verilmeksizin değiştirilebilir veya kalitesinin artırılması amacıyla üzerinde değişiklik yapılabilir.

Bu bileşenleri satın almak için satıcınızla irtibat kurun.

Bu cihazlar yalnızca belirli modellerle birlikte çalışır.

LG Ses cihazı

Sihirli Kumanda

LED Saat

AN-MR300
(Yalnızca LY75**)
AN-MR500
(Yalnızca LY76**)

LEC-003

Model adı veya tasarımı, ürün fonksiyonlarının yükseltilmesine, üreticinin koşullarına veya politikalarına bağlı olarak değiştirilebilir.

**NOT**

- Anten İzolatörü Kurulum Kılavuzu

- TV Setiyle anten sinyalinin topraklaması arasında voltaj farkı olan bir yere TV'yi kurmak için anten izolatörü kullanın.
 - » TV Setiyle anten sinyali topraklaması arasında bir voltaj farkı varsa, anten temas noktası ısınabilir ve aşırı ısı kazalara sebep olabilir.
- TV izlerken TV anteninden güç voltajını etkili bir şekilde kaldırarak güvenliği artırabilirsiniz. İzolatörü duvara monte etmeniz önerilir. Duvara monte edilemezse, TV'nin üzerine monte edin. Kurulumdan sonra anten İzolatörünün bağlantısını kesmeyin.
- Başlamadan önce TV anteninin bağlı olduğundan emin olun.

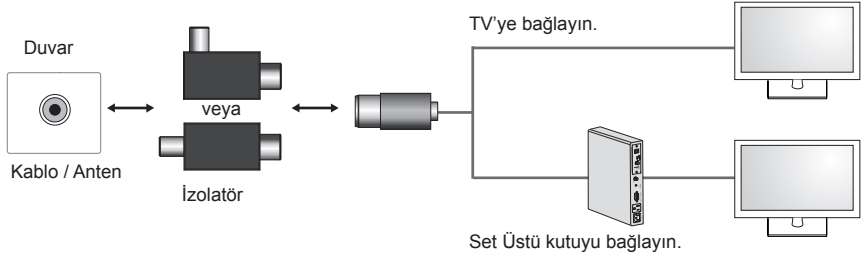

İzolatörün bir ucunu kablo/anten yakına, diğer ucunu TV setine veya set üstü kutuya bağlayın.

“Ana şebeke bağlantısı olan bina kurulumlarının koruyucu topraklamasına bağlı ekipman ya da koruyucu topraklama bağlantısı olan ya da koruyucu topraklama bağlantısına ve koaksiyel kablo kullanarak kablo dağıtım sistemine bağlı olan ekipmanlar, bazı durumlarda yangın tehlikesine yol açabilir. Bu sebeple, kablo dağıtım sistemine yapılan bağlantı, belirli bir frekans aralığı altında elektrik yalıtımı sağlayan bir aygıt vasıtasıyla sağlanmalıdır (galvanik izolatör, bkz. EN 60728-11)”

RF İzolatörünü uyguladığınızda, hafif bir sinyal hassasiyeti kaybı yaşanabilir.

Parçalar ve düğmeler

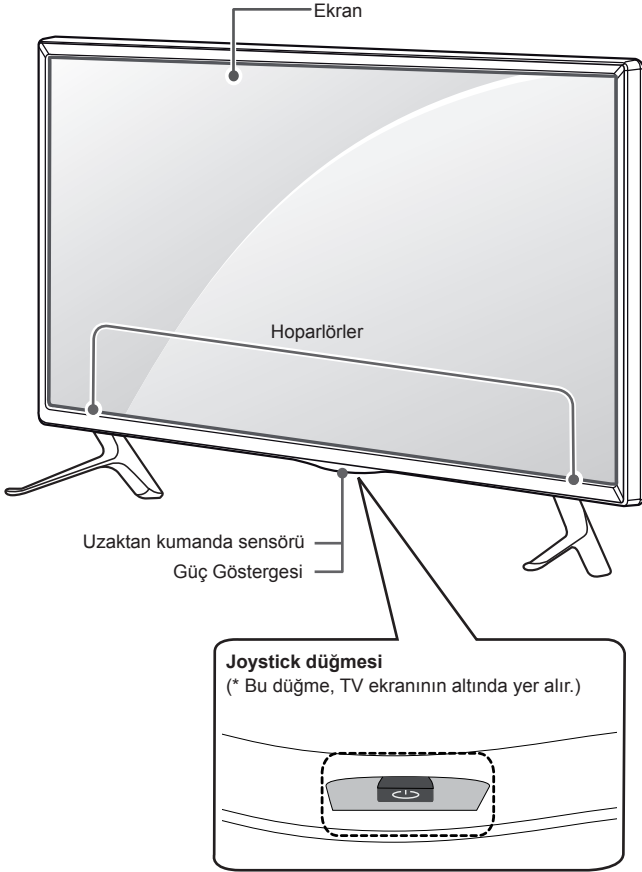



NOT

- Ana menüde **OPTION(SEÇENEK)** öğesini seçerek güç göstergesi ışığını açıp kapatabilirsiniz.

Joystick Düğmesinin Kullanımı

Joystick düğmesine basarak ya da düğmeyi yukarı, aşağı, sola veya sağa hareket ettirerek TV'yi işletebilirsiniz.

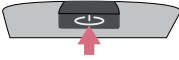
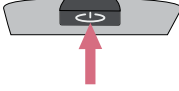
Temel Fonksiyonlar

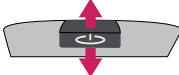
	Gücü Açma	TV kapalıyken parmağınızı joystick düğmesinin üzerine koyun, bir kez basın ve bırakın.
	Gücü Kapatma	TV açıkken parmağınızı joystick düğmesinin üzerine koyun, bir kez basarak bir kaç saniye basılı tutun ve bırakın.
	Ses Seviyesi Kontrolü	Parmağınızı joystick düğmesinin üstüne koyup düğmeyi sola veya sağa hareket ettirerek ses seviyesini istediğiniz gibi ayarlayabilirsiniz.
	Program Kontrolü	Parmağınızı joystick düğmesinin üstüne koyup düğmeyi aşağı veya yukarı iterek kayıtlı programlar arasında istediğiniz gibi gezinebilirsiniz.

! NOT

- Parmağınızı joystick düğmesinin üstüne koyup düğmeyi yukarı, aşağı, sola veya sağa iterken joystick düğmesine basmamaya dikkat edin. Önce joystick düğmesine basarsanız ses seviyesini ve kayıtlı programları ayarlayamazsınız.

Menü ayarlama

(Yalnızca LY76**)

TV açıkken joystick düğmesine bir kez basın.

Joystick düğmesini yukarı, aşağı, sola veya sağa hareket ettirerek Menü öğelerini (🔌, ⚙️, 📺, ✖️) ayarlayabilirsiniz.

		TV'yi Kapatma	Gücü kapatır.
		Ayarlar	Ana menüye erişim sağlar.
		Giriş Listesi	Giriş kaynağını değiştirir.
		Kapat	Ekran üstünde görüntüleneni silerek TV izleme moduna geri döner.

TV'nin Kaldırılması ve Taşınması

TV'yi kaldırırken ve taşırken, TV'nin çizilmesini ya da hasar görmesini önlemek ve tipi ve boyutu ne olursa olsun güvenli ve uygun şekilde taşınmasını sağlamak için aşağıdakileri okuyun.



DİKKAT

- Ekranın hasar görmesine yol açabileceğinden ekrana hiçbir koşulda dokunmayın.

- TV'nin orijinal kutusu ya da ambalajı içinde taşınması önerilir.
- TV'nin kaldırılmasından ya da taşınmasından önce, güç kablosunu ve diğer tüm kabloları çıkarın.
- TV'yi tutarken, çizilmesini önlemek için ekran dışı doğru bakmalıdır.

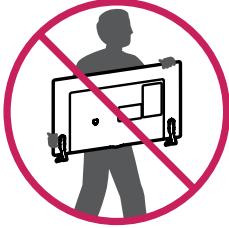

- TV çerçevesinin alt ve üst kısmını sıkıca tutun. Saydam kısım, hoparlör ve hoparlör ızgarası alanından tutmadığınızdan emin olun.

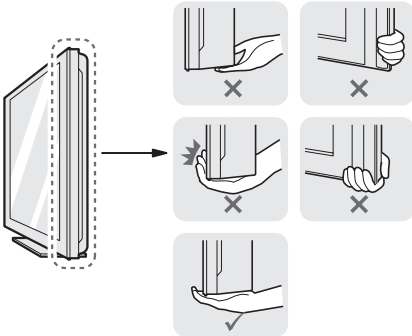

- Büyük bir TV taşınırken, en az 2 kişi taşınmalıdır.
- TV elde taşınırken, TV'yi aşağıdaki şekilde gösterildiği gibi tutun.

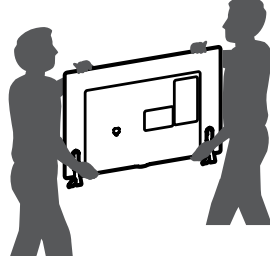

- Taşıma esnasında, TV'yi sarsmayın veya aşırı titreşime maruz bırakmayın.
- Taşıma esnasında, TV'yi dik tutun, kesinlikle TV'yi yan döndürmeyin ya da sola veya sağa doğru yatırmayın.
- Aşırı basınç uygulanması gövde çerçevesinin katlanıp bükülmesine yol açabilir, bu durum ekrana hasar verebilir.

TV'nin Kurulumu

Ayağın Eklenmesi

*Gösterilen resimler TV'nizden farklı olabilir.

1

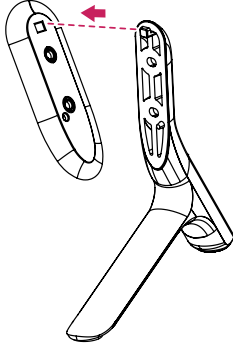

2

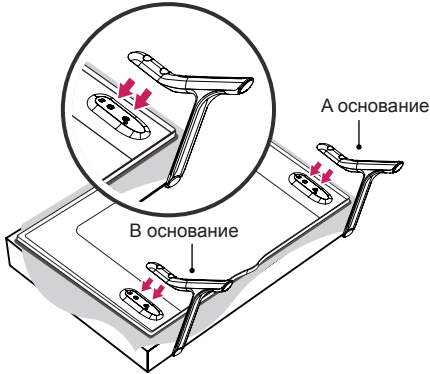

3

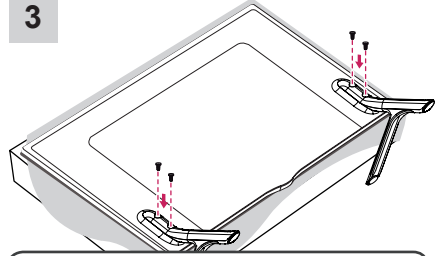

M4 x L14

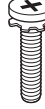
(32LY76**, 32LY75**
hariç)

M4 x L20

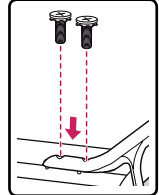
4EA (Yalnızca
32LY76**, 32LY75**)

DİKKAT

- TV setine ayağı takarken, ekranı çizilmelere karşı korumak için örtü serilmiş bir masaya veya düz bir yüzeye önu aşağı bakacak şekilde yerleştirin.

Kabloların düzenlenmesi

*Gösterilen resimler TV'nizden farklı olabilir.

- 1 Kabloları, Kablo Tutucu ve Kablo Yönetimi bir araya getirerek bağlayın.
- 2 Kablo Yönetimi TV'ye sıkıca takın.

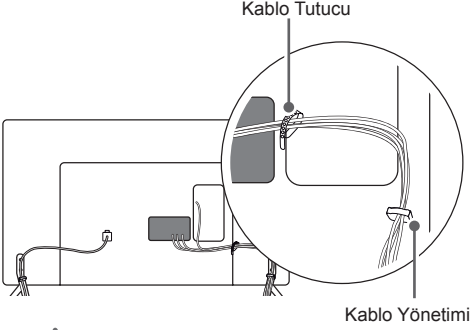

DİKKAT

- TV'yi Kablo Tutucu ve Güç Kablosu Tutucudan tutarak hareket ettirmeyin, aksi halde Kablo tutucuları kırılabilir, TV hasar görebilir ve yaralanmalar meydana gelebilir.

Sehpa Üzerine Montaj

- TV'yi kaldırıp sehpa üzerinde dik konuma getirin.
 - Uygun havalandırma için duvarla arasında 10 cm (en az) boşluk bırakın.

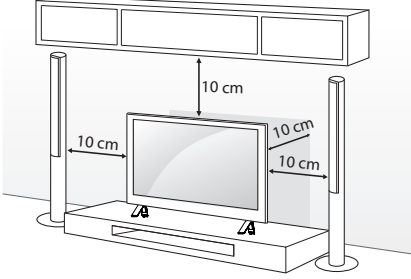

- Güç kablosunu prize takın.



DİKKAT

- Yangına ya da başka hasarlara neden olabileceğinden TV'yi ısı kaynaklarının üzerine veya yakınına kurmayın.

Kensington güvenlik sisteminin kullanılması

(Bu özellik her modelde mevcut değildir.)

Kensington güvenlik sistemi konektörü TV'nin arka tarafında yer alır. Kurulum ve kullanıma ilişkin daha fazla bilgi için, Kensington güvenlik sistemiyle birlikte verilen kılavuza bakın ya da <http://www.kensington.com> adresini ziyaret edin.

Kensington güvenlik sistemi kablosunu TV ve sehpa arasına bağlayın.

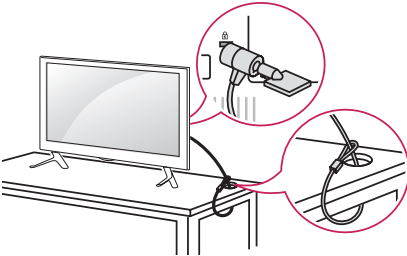

TV'nin duvara sabitlenmesi

(Bu özellik her modelde mevcut değildir.)

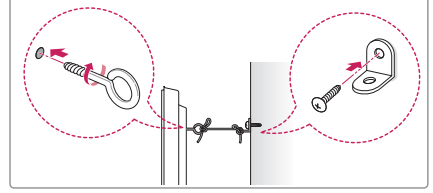
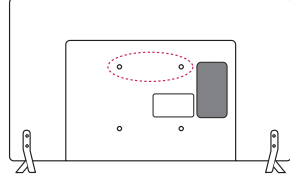

- Gözlü civataları ya da TV dirseklerini ve civatalarını TV'nin arka tarafına takarak sıkın.
 - Gözlü civataların konumunda takılı civata varsa öncelikle bu civataları sökün.
- Duvara montaj dirseklerini civatalarla duvara monte edin. Duvara montaj dirseğinin konumuyla TV'nin arkasındaki gözlü civataları birbirine hizalayın.
- Gözlü civatalarla duvara montaj dirseklerini sağlam bir iple sıkıca bağlayın. İpin düz yüzeyle yatay konumda kalmasını sağlayın.



DİKKAT

- Çocukların TV üzerine çıkmamasına ve TV'ye asılmamasına dikkat edin.



NOT

- TV'yi güvenli bir şekilde destekleyebilecek büyük ve sağlam bir platform veya kabin kullanın.
- Dirsek, civata ve ipler ürünle birlikte verilmez. Yerel bayinizden ilave aksesuarlar alabilirsiniz.

Duvara montaj

TV'nin arka tarafına dikkatli bir şekilde isteğe bağlı bir duvara montaj dirseği ekleyin ve duvara montaj dirseğini zemine dik ve sağlam bir duvara takın. TV'yi başka yapı malzemelerine bağlamanız durumunda, yetkili personelle bağlantı kurun.

LG, duvar montajının nitelikli bir kurulum uzmanı tarafından yapılmasını önerir.

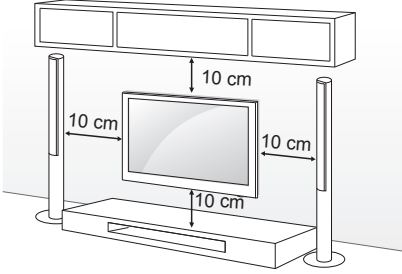

VESA standartlarını karşılayan duvara montaj braketteri ve vidaları kullandığınızdan emin olun. Duvar montaj kitlerinin standart ölçüleri aşağıdaki tabloda belirtilmiştir.

Ayrı Satılan Bileşen (Duvara Montaj Dirseği)

MODELLER	32/39LY76** 32/39LY75**	42/47/55LY76** 42/47/55LY75**
VESA (A x B)	200 x 200	400 x 400
Standart vida	M6	M6
Vida sayısı	4	4
Duvara montaj dirseği	LSW240B MSW240	LSW440B MSW240

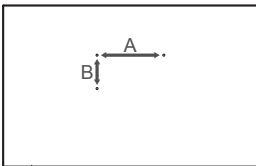

DİKKAT

- Öncelikle fişi çekin, ardından TV'yi taşıyın veya kurun. Aksi halde elektrik çarparabilir.
- TV'yi tavana veya eğimli bir duvara monte ederseniz TV düşerek ciddi yaralanmalara yol açabilir. LG tarafından onaylanmış bir duvara montaj aparatı kullanın ve yerel bayinizle veya yetkili personelle irtibat kurun.
- TV'ye hasar verebileceği ve garantinizin geçersiz kalmasına yol açabileceğinden vidaları çok fazla sıkmayın.
- VESA standartlarını karşılayan vidaları ve duvar montaj aparatlarını kullanın. Hatalı kullanım veya uygun olmayan aksesuarların kullanılmasından kaynaklanan hasar ve yaralanmalar garanti kapsamına girmez.



NOT

- VESA standart vida teknik özelliklerinde belirtilen vidaları kullanın.
- Duvara montaj kiti kurulum kılavuzunu ve gerekli parçaları içerir.
- Duvara montaj dirseği isteğe bağlı bir aksesuardır. Yerel bayinizdenek aksesuarlar alabilirsiniz.
- Vidaların boyları duvara montaj aparatına göre değişiklik gösterebilir. Uygun boyda vida kullandığınızdan emin olun.
- Daha fazla bilgi için duvara montaj aparatıyla birlikte verilen kılavuza bakın.



NOT

- Yalnızca 42LY76**, 42LY75**

Duvara montaj takozla

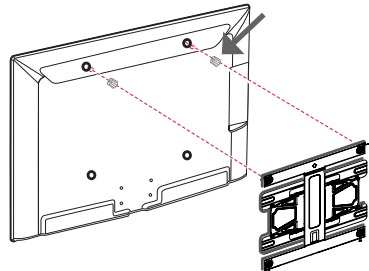
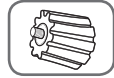

Dual Lock™ Kullanılması

(Modele bağılı olarak)

Set üstü kutuyu TV'nize sabitleyin ve istediğinizde kullanın.

- 1 Koruyucu kağıdı çıkardıktan sonra Dual Lock'ı gösterilen şekilde TV'nize ve Set üstü kutunuza yapıştırın.

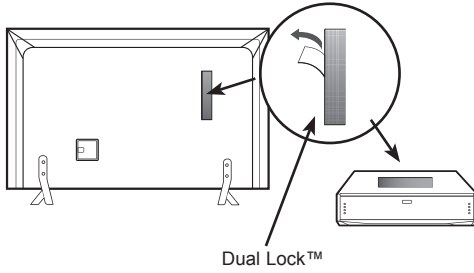

- 2 Velcro şeritlerini bastırarak set üstü kutunuzu TV'ye takın.

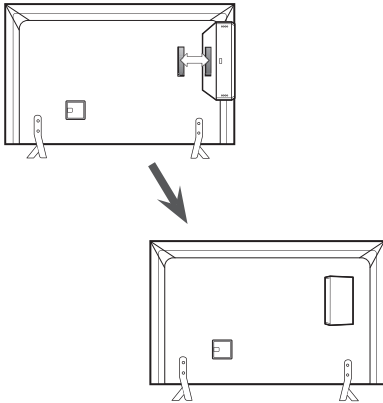

! NOT

- Ürün yüzeyinde yabancı maddeler olmadığından emin olduktan sonra Dual Lock'ı yapıştırın.
- TV'ye set üstü kutunuzu takmadan önce Dual Lock'ı en az 3 gün kurumaya bırakın.

BAĞLANTILARIN YAPILMASI

- * Gösterilen resim sizin TV'nizden farklı olabilir.
- * Ayrı bir kablo sağlanmaz.

BAĞLANTILARI YAPMAK ile ilgili olan bu bölüm ağırlıklı olarak LY75** modellerine diyagramları kullanır.

TV'ye çeşitli harici cihazlar bağlayın v e bir harici cihaz seçmek için giriş modlarını değiştirin.

Harici cihaz bağlantısı

hakkında daha fazla bilgi için cihazlarla birlikte verilen kılavuza bakın.

Kullanılabilir harici cihazlar şunlardır: HD alıcılar, DVD oynatıcılar, VCR'lar, ses sistemleri, USB depolama aygıtları, PC, oyun cihazları ve diğer harici cihazlar.

! NOT

- Harici cihaz bağlantısı modele göre değişiklik gösterebilir.
- Harici cihazları TV'ye, TV bağlantı noktaları sırasını dikkate almaksızın bağlayın.
- DVD kayıt cihazına ya da VCR cihazına bir TV programı kaydederken TV sinyal giriş kablosunun DVD kayıt cihazı ya da VCR üzerinden TV'ye bağlandığından emin olun. Kayıt hakkında daha fazla bilgi için, bağlanan cihazla birlikte verilen kılavuza bakın.
- Kullanım talimatları için harici cihazın kullanım kılavuzuna başvurun.
- TV'ye bir oyun cihazı bağlarsanız, oyun cihazıyla birlikte verilen kabloyu kullanın.
- PC modunda, çözünürlük, dikey desen, kontrast veya parlaklığa bağlı parazit görülebilir. Parazit varsa PC çıkışını başka bir çözünürlüğe ayarlayın, yenileme hızını değiştirin veya net bir görüntü elde edene kadar RESİM menüsünden parlaklık ve kontrast ayarlarını değiştirin.
- PC modunda bazı çözünürlük ayarları grafik kartına bağlı olarak çalışmayabilir.
- Sadece USB depolama aygıtı tanınmaktadır.
- USB depolama aygıtının USB hub ile bağlantısının yapılması durumunda aygıt tanınmaz.

Antenin Bağlanması

TV'yi, bir RF kablosu (75 Ω) ile duvar anten soketine bağlayın.

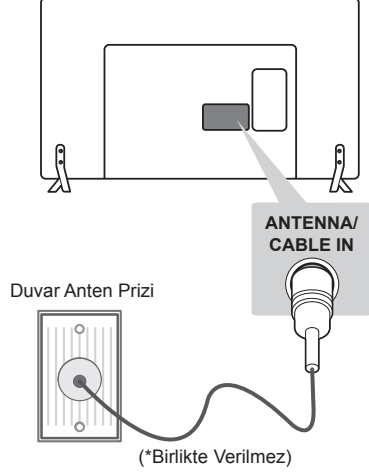

! NOT

- İki'den fazla TV'de kullanmak için bir sinyal ayırıcısı kullanın.
- Görüntü kalitesinin kötü olması durumunda görüntü kalitesini artırmak üzere bir sinyal güçlendiricisi kullanın.
- Anten bağlıyken görüntü kalitesinin kötü olması durumunda anteni doğru yönde yeniden hizalamayı deneyin.
- Anten kablosu ve dönüştürücü tedarik edilmemiştir.
- Desteklenen DTB Ses: MPEG, Dolby Digital, Dolby Digital Plus, HE-AAC

Çanak Anten Bağlantısı

(Sadece Uydu modellerinde)

TV'yi, bir çanak antene ve uydu soketine bir uydu RF kablosu (75 Ω) aracılığıyla bağlayın.

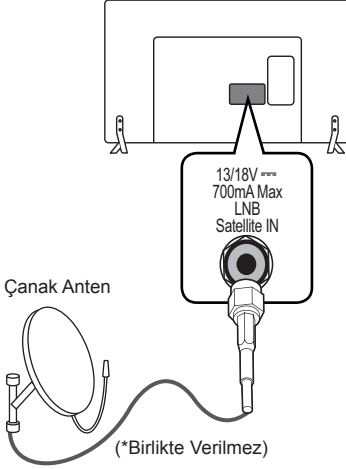

LED Saat Bağlantısı

Bu TV, **CLOCK(SAAT)** bağlantı noktası üzerinden bir LED Saatine bağlanabilir.

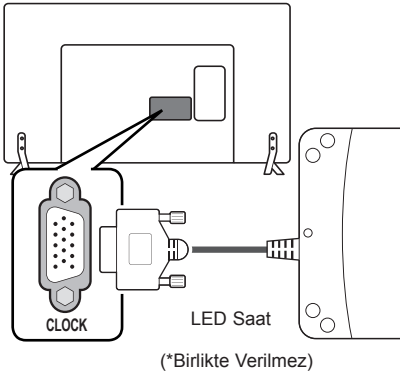

Euro Scart bağlantısı

Harici cihazdan TV setine video ve ses sinyalleri gönderir. Harici cihaz ve TV setini aşağıdaki şekilde gösterildiği gibi Euro Scart kablosuyla bağlayın.

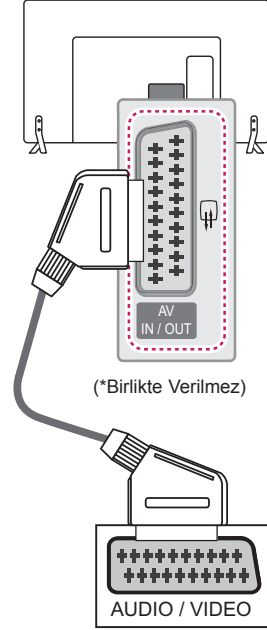

Çıkış tipi	AV (TV Çıkışı ¹)
Mevcut giriş modeli	
Dijital TV	Dijital TV
Analog TV, AV	Analog TV
Bileşen / RGB	
HDMI	

¹ Analog TV veya Dijital TV sinyalleri çıkışları.

! NOT

- Kullanılacak Euro Scart kablosu sinyal korumalı olmalıdır.

HDMI bağlantısı

Harici cihazdan TV'ye dijital video ve ses sinyalleri gönderir. Harici cihaz ve TV'yi aşağıdaki şekilde gösterildiği gibi HDMI kablosuyla bağlayın. Bağlanmak için herhangi bir HDMI giriş bağlantı noktasını seçin. Kullandığınız bağlantı noktası önemli değildir.

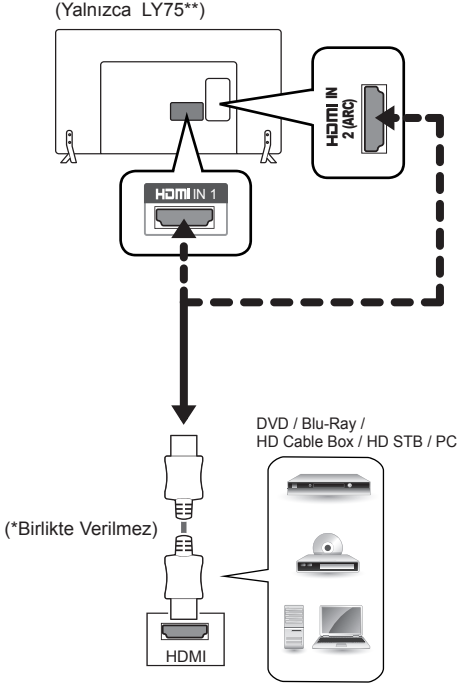

(Yalnızca LY76**)

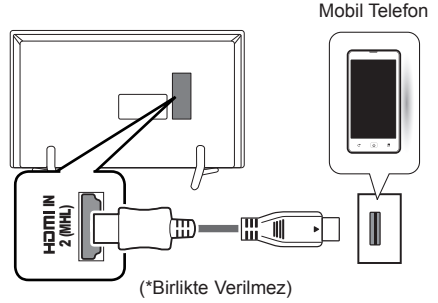
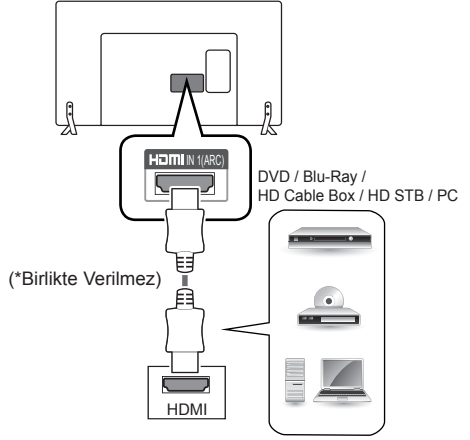

**NOT**

- En iyi görüntü kalitesi için, TV'nin HDMI bağlantısıyla kullanılması önerilir.
- CEC (Tüketici Elektronik Kontrolü) fonksiyonlu en son Yüksek Hızlı HDMI™ Kablosunu kullanın.
- Yüksek Hızlı HDMI™ Kablolarının 1080p ve üzerine kadar HD sinyali taşıyabildiği test edilmiştir.
- Desteklenen HDMI Ses biçimi: Dolby Digital, PCM (En fazla 192KHz, 32KHz/44.1KHz/48KHz/88KHz/96KHz/176KHz/192KHz, DTS)

ARC (Ses Dönüş Kanalı)

- **HDMI/ IN 1 (ARC)** bağlantı noktası kullanılarak SIMPLINK ve ARC'yi destekleyen harici bir ses aygıtının bağlanması gerekir.
- ARC'yi destekleyen harici ses aygıtı, yüksek hızlı bir HDMI kablosuyla bağlandığında ek optik ses kablosu eklemeye gerek kalmadan optik SPDIF çıkışı sağlar ve SIMPLINK fonksiyonunu destekler.

Ağ Kurulumu**Kablolu Ağ Bağlantısı**

Bu TV, **LAN** bağlantı noktası aracılığıyla bir Pro:Centric sunucudan bağlanabilir. Fiziksel bağlantı gerçekleştirildikten sonra TV'nin ağ bağlantısı için ayarlanması gerekir. Modemin ya da Yönlendiricinin LAN bağlantı noktasını Pro:Centric sunucudan TV üzerindeki **LAN** bağlantı noktasına bağlayın.

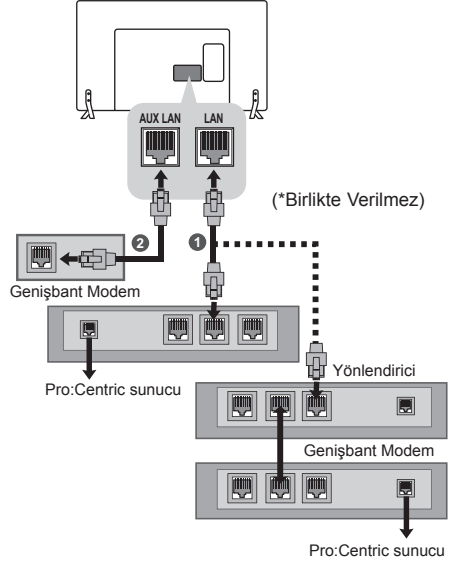

1	Modem veya Yönlendiricinin LAN bağlantı noktasını TV'nin LAN bağlantı noktasına takın.
2	PC'nin LAN bağlantı noktasını TV'deki AUX LAN bağlantı noktasına takın.

**DİKKAT**

- **LAN** bağlantı noktasına modüler telefon kablosu bağlamayın.
- Çeşitli bağlantı yöntemleri olduğundan, iletişim ve ya Internet hizmeti sağlayıcınızın talimatlarına uyun.

Ses Sistemini Bağlama

Harici hoparlörü TV'nin SPEAKER OUT yakına bağlayın.

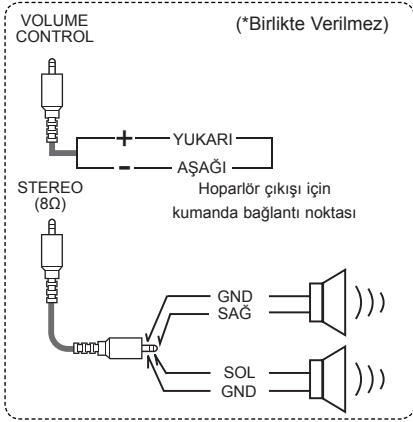
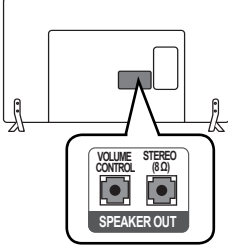

Ses kumandası bağlantı noktası metodu

*Kablo Özell.

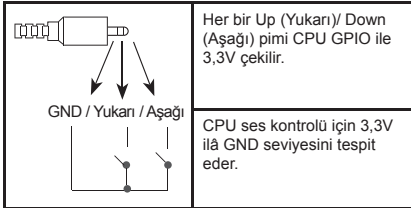

Ses Bağlantısı

Dahili hoparlör yerine isteğe bağlı bir harici ses sistemi kullanabilirsiniz.

Dijital optik ses bağlantısı

TV'den harici cihaza dijital ses sinyali gönderir. Harici cihaz ve TV'yi aşağıdaki şekilde gösterildiği gibi optik ses kablosuyla bağlayın.

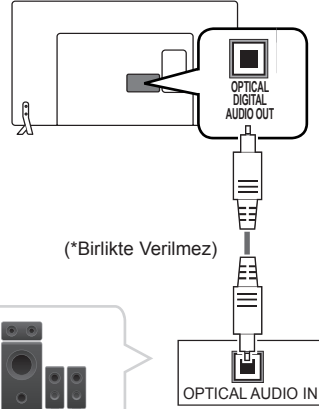

! NOT

- Optik çıkış bağlantı noktasına doğru bakmayın. Lazer ışığına bakmak gözlerinize zarar verebilir.
- ACP (Ses Kopyalama Koruması) özelliğine sahip sesler dijital ses çıkışını engelleyebilir.

CI Modülü bağlama

Dijital TV modunda şifreli (paralı) servisleri görüntüler. Bu özellik her ülkede kullanılamazdır.

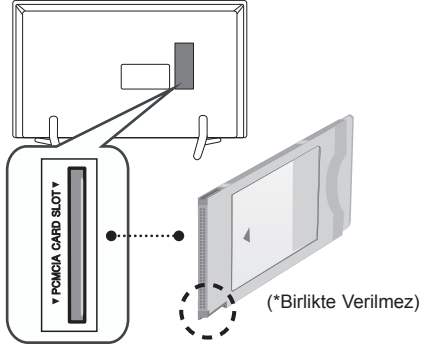

! NOT

- CI modülünün PCMCIA kart yuvasına doğru yönde takıldığından emin olun. Modül doğru takılmadığında, TV'nin ve PCMCIA kart yuvasının zarar görmesine neden olabilir.

USB'ye Bağlama

Çeşitli multimedya dosyalarını kullanmak için TV'ye USB flaş bellek, harici sabit disk ya da USB bellek kartı okuyucu gibi bir USB depolama aygıtı bağlayın ve Smart Share menüsüne gidin.

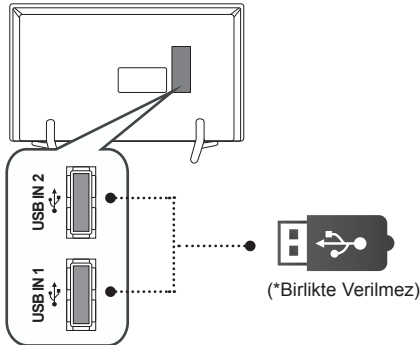

Kulaklık bağlantısı

TV'den harici cihaza kulaklık sinyali gönderir. Harici cihaz ve TV'yi aşağıdaki şekilde gösterildiği gibi kulaklıkla bağlayın.

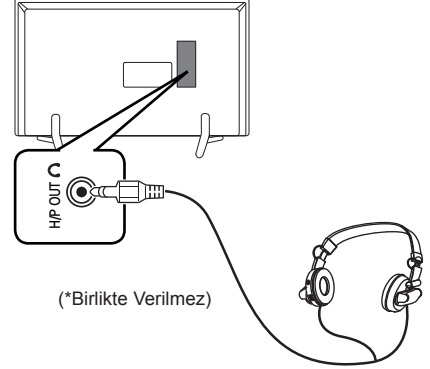

! NOT

- **SES** Menüsi opsiyonları, kulaklığın kullanılması ile işlevlerini yerine getiremez.
- Kulaklığın bağlı olduğu durumda **AV MODE** değişikliği yapması halinde, değişiklik videoya uygulanır ancak sese uygulanmaz.
- Optik Dijital Ses Çıkışı kulaklık takılı olduğunda etkin değildir.
- Kulaklık empedansı: 16 Ω
- Kulaklığın maks. ses çıkışı: 9 mW - 15 mW
- Kulaklık jakı boyutu: 0,35 cm

UZAKTAN KUMANDA

Bu öge her modelde mevcut değildir.

Bu kılavuzdaki açıklamalar uzaktan kumanda üzerinde bulunan düğmeler temel alınarak verilmiştir.

Lütfen bu kılavuzu dikkatlice okuyun ve TV'yi doğru şekilde kullanın.

Pilleri değiştirmek için pil kapağını açın, pilleri (1.5 V AAA) \oplus ve \ominus uçları pil yuvasındaki etiketle eşleşecek şekilde değiştirin ve pil kapağını kapatın.

Pilleri yerinden çıkarmak için pil takma işlemlerini ters sıra ile yapın.

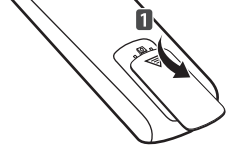

DİKKAT

- Eski ve yeni pilleri birlikte kullanmayın, aksi halde uzaktan kumanda hasar görebilir.

Uzaktan kumandayı, TV üzerindeki uzaktan kumanda sensörüne doğru tuttuğunuzdan emin olun.
(Yalnızca LY75**)

	<p>(GÜÇ) TV'yi açar veya kapatır.</p> <p>ENERGY SAVING (ENERJİ TASARRUFU) Enerji tüketimini azaltmak için ekranın parlaklığını ayarlar.</p> <p>AV MODE Bir AV modu seçer.</p> <p>INPUT Giriş kaynağını değiştirir.</p> <p>TV/RAD Radyo, TV ve DTV programını seçer.</p>
	<p>Sayı tuşları Sayıları girer.</p> <p>LIST Kayıtlı program listesine erişim sağlar.</p> <p>Q.VIEW İzlediğiniz bir önceki programa döner.</p>
	<p>+ / - Ses seviyesini ayarlar.</p> <p>FAV Favori kanal listenize erişim sağlar.</p> <p>RATIO Bir görüntüyü yeniden boyutlandırır.</p> <p>MUTE Tüm sesleri kapatır.</p> <p>^ P v Kaydedilen programlar veya kanallar arasında gezinmenizi sağlar.</p> <p>↑ PAGE ↓ Bir önceki veya bir sonraki ekrana geçer.</p>
	<p>GUIDE Program kılavuzunu gösterir.</p> <p>PORTAL Etkileşimli otel menüsünü görüntüler ve kaldırır.</p> <p>INFO Mevcut program ve ekran bilgilerini görüntüler.</p> <p>Gezirme düğmeleri (yukarı/aşağı/sol/sağ) Menüler veya opsiyonlar arasında gezinmenizi sağlar.</p> <p>OK Menüleri ve opsiyonları seçer ve girişinizi onaylar.</p> <p>SETTINGS Bir menü seçer. Ekran üzerindeki tüm görüntü pencerelerini kapayarak herhangi bir menüden normal televizyon izleme moduna döner.</p> <p>↶ Önceki seviyeye döner.</p> <p>EXIT Ekran üstünde görüntüleneni silerek TV izleme moduna geri döner.</p>
	<p>Renkli düğmeler Bu düğmeler bazı menülerde bulunan özel fonksiyonlara erişim sağlar.</p>
	<p>TELETEXT düğmeleri (TEXT/T.OPT) Bu düğmeler teletext için kullanılır.</p> <p>SUBTITLE Dijital moda tercih ettiğiniz altyazıyı çağırır.</p> <p>Kontrol düğmeleri (■, ▶, , ◀, ►) MEDYALARIM menülerini ya da SIMPLINK uyumlu aygıtları (USB, SIMPLINK) kontrol eder.</p> <p>SIMPLINK HDMI kablosuyla bağlanan AV aygıtlarına HDMI-CEC üzerinden erişir. SIMPLINK menüsünü açar.</p> <p>Q.MENU Hızlı menülere erişim sağlar.</p> <p>AD AD düğmesine bastığınızda ses açıklamaları işlevi etkinleştirilecektir.</p> <p>ALARM Alarm fonksiyonunu ayarlar.</p>

(Yalnızca LY76**)

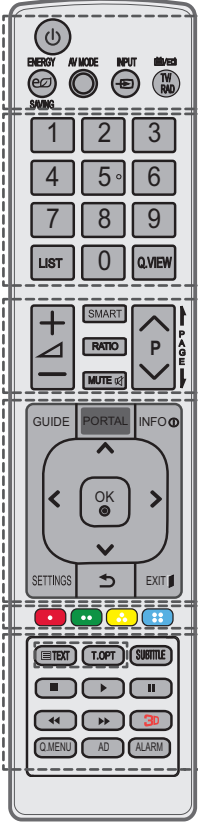

⏻ (GÜÇ) TV'yi açar veya kapatır.

⏻ ENERGY SAVING(ENERJİ TASARRUFU) Enerji tüketimini azaltmak için ekranın parlaklığını ayarlar.

AV MODE Bir AV modu seçer.

INPUT Giriş kaynağını değiştirir.

TV/RAD Radyo, TV ve DTV programını seçer.

Sayı tuşları Sayıları girer.

LIST Kayıtlı program listesine erişim sağlar.

Q.VIEW İzlediğiniz bir önceki programa döner.

+ / - Ses seviyesini ayarlar.

SMART Smart Ana menülerine erişim sağlar.

RATIO Bir görüntüyü yeniden boyutlandırır.

MUTE Tüm sesleri kapatır.

^ P v Kaydedilen programlar veya kanallar arasında gezinmenizi sağlar.

⏪ PAGE ⏩ Bir önceki veya bir sonraki ekrana geçer.

GUIDE Program kılavuzunu gösterir.

PORTAL Etkileşimli otel menüsünü görüntüler ve kaldırır.

INFO Mevcut program ve ekran bilgilerini görüntüler.

Gezirme düğmeleri (yukarı/aşağı/sol/sağ) Menüler veya opsiyonlar arasında gezinmenizi sağlar.

OK Menüleri ve opsiyonları seçer ve girişinizi onaylar.

SETTINGS Bir menü seçer. Ekran üzerindeki tüm görüntü pencerelerini kapayarak herhangi bir menüden normal televizyon izleme moduna döner.

↶ Önceki seviyeye döner.

EXIT Ekran üstünde görüntüleneni silerek TV izleme moduna geri döner.

Renkli düğmeler Bu düğmeler bazı menülerde bulunan özel fonksiyonlara erişim sağlar.

TELETEXT düğmeleri (TEXT/T.OPT) Bu düğmeler teletext için kullanılır.

SUBTITLE Dijital moda tercih ettiğiniz altyazıyı çağırır.

Kontrol düğmeleri (⏪, ▶, II, ⏩) MEDYALARIM menülerini ya da SIMPLINK uyumlu aygıtları (USB, SIMPLINK) kontrol eder.

3D 3D video izlemek için kullanılır.

Q.MENU Hızlı menülere erişim sağlar.

AD AD düğmesine bastığınızda ses açıklamaları işlevi etkinleştirilecektir.

ALARM Alarm fonksiyonunu ayarlar.

BAKIM

TV'nizin Temizlenmesi

Yüksek performansı korumak ve ürünün kullanım ömrünü uzatmak için TV'nizi düzenli olarak temizleyin.



DİKKAT

- Gücün kapandığından, güç kablosu ve diğer tüm kabloların çıkarıldığından emin olun.
- TV'nin uzun süre kullanılmayacaksa, olası yıldırım ve voltaj dalgalanmalarından dolayı hasar görmesini önlemek için güç kablosunu duvar prizinden çekin.

Ekran, çerçeve, kabin ve ayaklık

- Tozu ve hafif kirleri temizlemek için, yüzeyi kuru, temiz ve yumuşak bir bezle silin.
- Ağır kirleri temizlemek için, yüzeyi temiz su veya hafif deterjana batırılmış bir bezle silin. Ardından hemen kuru bir bezle kurulayın.



DİKKAT

- Hasar görmesine yol açabileceğinden ekrana hiçbir koşulda dokunmayın.
- Ekranda çiziklere ve görüntü bozulmalarına neden olabileceğinden dolayı, ekran yüzeyine tımağınızla veya sivri bir nesneyle dokunmayın, bastırmayın ve vurmayın.
- Yüzeye zarar verebileceğinden dolayı herhangi bir kimyasal madde kullanmayın.
- Yüzeye sıvı püskürtmeyin. TV'ye su girmesi durumunda, yangın, elektrik çarpması ya da arıza meydana gelebilir.

Güç kablosu

Güç kablosunda biriken toz ve kirleri düzenli olarak temizleyin.

SORUN GİDERME

Performansı iyileştirmek için yazılım sürümü güncellenebilir. Müşteri, ekipmanının LGE yazılımıyla uyumlu olduğundan emin olmalıdır. Gerekliğinde lütfen LGE'ye danışın ve LGE'nin talimatları doğrultusunda, gözden geçirilmiş yazılım sürümünü yükleyin.

Sorun	Çözüm
TV uzaktan kumandayla kontrol edilemiyor.	<ul style="list-style-type: none"> • Ürün üzerindeki uzaktan kumanda sensörünü kontrol edin ve tekrar deneyin. • Ürün ve uzaktan kumanda arasında engel olup olmadığını kontrol edin. • Pillerin hala çalışır durumda olduğunu ve düzgün takılıp takılmadığını kontrol edin (pilin ⊕ ucu yuvanın ⊕ ucuna, ⊖ ucu ise yuvanın ⊖ ucuna gelmelidir).
Görüntü ve ses gelmiyor.	<ul style="list-style-type: none"> • Ürünün açık olup olmadığını kontrol edin. • Güç kablosunun bir duvar prizine bağlı olup olmadığını kontrol edin. • Başka ürünler bağlayarak prizde bir sorun olup olmadığını kontrol edin.
TV aniden kapanıyor.	<ul style="list-style-type: none"> • Güç kontrol ayarlarını gözden geçirin. Güç kaynağı kesintiye uğramış olabilir. • SAAT ayarlarında Otomatik Bekleme (Modele bağlı olarak) / Uyuma Zamanı / Kapatma Zamanı özelliğinin etkinleştirilip etkinleştirilmediğini kontrol edin.
PC'ye (RGB/ HDMI DVI) bağladığımda 'Sinyal yok' veya 'Geçersiz Format' mesajı görüntüleniyor.	<ul style="list-style-type: none"> • Uzaktan kumandayı kullanarak TV'yi açıp kapatın. • RGB/HDMI kablosunu yeniden bağlayın. • TV açıkken PC'yi yeniden başlatın.

TEKNİK ÖZELLİKLER

Yukarıda gösterilen ürün teknik özellikleri, ürün fonksiyonlarının yükseltilmesinden dolayı önceden haber verilmeksizin değiştirilebilir.

MODELLER		32LY76**	39LY76**	42LY76**
		32LY760H-ZA	39LY760H-ZA	42LY760H-ZA
Boyutlar (G x Y x D)	Ayıklı (mm)	732 x 481 x 207	885 x 567 x 218	961 x 612 x 218
	Ayaksız (mm)	732 x 431 x 55,5	885 x 524 x 55,5	961 x 567 x 55,5
Ağırlık	Ayıklı (kg)	6,2	8,3	9,5
	Ayaksız (kg)	6,0	8,0	9,2
Güç beslemesi		AC 100-240 V~ 50 / 60 Hz		
Güç tüketimi		75 W	100 W	110 W
MODELLER		47LY76**	55LY76**	32LY75**
		47LY760H-ZA	55LY760H-ZA	32LY750H-ZA
Boyutlar (G x Y x D)	Ayıklı (mm)	1073 x 676 x 247	1243 x 772 x 247	732 x 481 x 207
	Ayaksız (mm)	1073 x 629 x 55,8	1243 x 725 x 56,8	732 x 431 x 55,5
Ağırlık	Ayıklı (kg)	12,7	18,4	6,2
	Ayaksız (kg)	12,3	18,0	6,0
Güç gerekliliği		AC 100-240 V~ 50 / 60 Hz		
Güç tüketimi		120 W	140 W	75 W
MODELLER		39LY75**	42LY75**	47LY75**
		39LY750H-ZA	42LY750H-ZA	47LY750H-ZA
Boyutlar (G x Y x D)	Ayıklı (mm)	885 x 567 x 218	961 x 612 x 218	1073 x 676 x 247
	Ayaksız (mm)	885 x 524 x 55,5	961 x 567 x 55,5	1073 x 629 x 55,8
Ağırlık	Ayıklı (kg)	8,3	9,5	12,7
	Ayaksız (kg)	8,0	9,2	12,3
Güç beslemesi		AC 100-240 V~ 50 / 60 Hz		
Güç tüketimi		100 W	110 W	120 W
MODELLER		55LY75**		
		55LY750H-ZA		
Boyutlar (G x Y x D)	Ayıklı (mm)	1243 x 772 x 247		
	Ayaksız (mm)	1243 x 725 x 56,8		
Ağırlık	Ayıklı (kg)	18,4		
	Ayaksız (kg)	18,0		
Güç beslemesi		AC 100-240 V~ 50 / 60 Hz		
Güç tüketimi		140 W		

CI Modülü Boyutu (Genişlik x Yükseklik x Derinlik)		100,0 mm x 55,0 mm x 5,0 mm
Çevre şartları	Çalışma Sıcaklığı	0 °C - 40 °C
	Çalışma Nem Oranı	% 80'den az
	Saklama Sıcaklığı	-20 °C - 60 °C
	Saklama Nem Oranı	% 85'den az

	Uydu Dijital TV ¹	Dijital TV	Analog TV
Televizyon Sistemi	DVB-T/T2 DVB-C DVB-S/S2	DVB-T DVB-C	PAL/SECAM B/G/D/K, PAL I/I', SECAM L/L' ²
Program Kapsamı	VHF, UHF C-Band, Ku-Band	VHF, UHF	VHF: E2 - E12, UHF: E21 - E69, CATV: S1 - S20, HYPER: S21 - S47
Kaydedilebilen en fazla program sayısı	6,000	1,500	
Harici Anten Empedansı	75 Ω		

- 1 Sadece Uydu modellerinde / Sadece DVB-T2 destekli modeller
- 2 DVB-T2 destekli modeller hariç

(Yalnızca LY76**)

Kablosuz modül (LGSBW41) teknik özellikleri			
Kablosuz LAN		Bluetooth	
Standart	IEEE 802.11a/b/g/n	Standart	Bluetooth Sürüm 3.0
Frekans Aralığı	2400 - 2483.5 MHz 5150 - 5250 MHz 5725 - 5850 MHz (AB Dışındaki Ülkeler İçin)	Frekans Aralığı	2400 - 2483.5 MHz
Çıkış Gücü (Maks.)	802.11a: 13 dBm 802.11b: 15 dBm 802.11g: 14 dBm 802.11n - 2.4GHz: 16 dBm 802.11n - 5GHz: 16 dBm	Çıkış Gücü (Maks.)	10 dBm veya daha az
<ul style="list-style-type: none"> • Ülkede kullanılan bant kanalı farklı olabileceği için, kullanıcı çalışma frekansını değiştiremez veya ayarlayamaz ve bu ürün bölgesel frekans tablosuna göre ayarlanmıştır. • Bu cihaz, cihaz ve vücudunuz arasında en az 20 cm mesafe olacak şekilde monte edilmeli ve çalıştırılmalıdır. Bu talimat, kullanıcı ortamlarının dikkate alınması için genel bir beyandır. 			
			

(Yalnızca LY75**)

Kablosuz LAN modülü (TWFM-B006D) teknik özellikleri	
Standart	IEEE802.11a/b/g/n
Frekans Aralığı	2400 - 2483,5 MHz 5150 - 5250 MHz 5725 - 5850 MHz (AB Dışındaki Ülkeler İçin)
Çıkış Gücü (Maks.)	802.11a: 11 dBm 802.11b: 14 dBm 802.11g: 10.5 dBm 802.11n - 2.4 GHz: 11 dBm 802.11n - 5 GHz: 12.5 dBm
<ul style="list-style-type: none"> • Ülkede kullanılan bant kanalı farklı olabileceği için, kullanıcı çalışma frekansını değiştiremez veya ayarlayamaz ve bu ürün bölgesel frekans tablosuna göre ayarlanmıştır. • Bu cihaz, cihaz ve vücudunuz arasında en az 20 cm mesafe olacak şekilde monte edilmeli ve çalıştırılmalıdır. Bu talimat, kullanıcı ortamlarının dikkate alınması için genel bir beyandır. 	
	

HDMI/DVI-DTV destekli mod





Çözünürlük	Yatay Frekans (kHz)	Dikey Frekans (Hz)
720 x 480	31,469 31,5	59,94 60
720 x 576	31,25 15,625	50
1280 x 720	37,5 44,96 45	50 59,94 60
1920 x 1080	33,72 33,75 28,125 26,97 27 33,716 33,75 56,25 67,43 67,5	59,94 60 50 23,97 24 29,976 30,00 50 59,94 60

HDMI/DVI-PC destekli mod

Çözünürlük	Yatay Frekans (kHz)	Dikey Frekans (Hz)
640 x 350	31,468	70,09
720 x 400	31,469	70,08
640 x 480	31,469	59,94
800 x 600	37,879	60,31
1024 x 768	48,363	60,00
1152 x 864	54,348	60,053
1280 x 1024	63,981	60,020
1360 x 768	47,712	60,015
1920 x 1080 (HDMI-PC)	67,5	60,00

KIZILÖTESİ KODLARI

* Bu özellik her modelde mevcut değildir.

Kod (H.desimal)	İşlev	Not
08	 (GÜÇ)	Uzaktan kumanda Düğmesi (Açma/Kapama)
95	ENERGY SAVING	Uzaktan kumanda Düğmesi
30	AV MODE	Uzaktan kumanda Düğmesi
0B	INPUT	Uzaktan kumanda Düğmesi
F0	TV/RAD	Uzaktan kumanda Düğmesi
10-19	Sayı Düğmesi 0-9	Uzaktan kumanda Düğmesi
53	LIST	Uzaktan kumanda Düğmesi
1A	Q.VIEW	Uzaktan kumanda Düğmesi
02	 +	Uzaktan kumanda Düğmesi
03	 -	Uzaktan kumanda Düğmesi
1E	FAV	Uzaktan kumanda Düğmesi
79	RATIO	Uzaktan kumanda Düğmesi
09	MUTE	Uzaktan kumanda Düğmesi
00	P ^	Uzaktan kumanda Düğmesi
01	P v	Uzaktan kumanda Düğmesi
43	SETTINGS	Uzaktan kumanda Düğmesi
AB	GUIDE	Uzaktan kumanda Düğmesi
0C	PORTAL	Uzaktan kumanda Düğmesi
45	Q.MENU	Uzaktan kumanda Düğmesi
AA	INFO	Uzaktan kumanda Düğmesi
28	 (BACK)	Uzaktan kumanda Düğmesi
5B	EXIT	Uzaktan kumanda Düğmesi
44	OK	Uzaktan kumanda Düğmesi
40	^	Uzaktan kumanda Düğmesi
41	v	Uzaktan kumanda Düğmesi
07	<	Uzaktan kumanda Düğmesi
06	>	Uzaktan kumanda Düğmesi
72	KIRMIZI	Uzaktan kumanda Düğmesi
71	YEŞİL	Uzaktan kumanda Düğmesi
63	SARI	Uzaktan kumanda Düğmesi
61	MAVİ	Uzaktan kumanda Düğmesi
20	TEXT	Uzaktan kumanda Düğmesi
21	T.OPT(T.Option)	Uzaktan kumanda Düğmesi
39	SUBTITLE	Uzaktan kumanda Düğmesi
B1	n	Uzaktan kumanda Düğmesi
B0	►	Uzaktan kumanda Düğmesi
BA	yy	Uzaktan kumanda Düğmesi
8E	►►	Uzaktan kumanda Düğmesi
8F	◄◄	Uzaktan kumanda Düğmesi
91	AD	Uzaktan kumanda Düğmesi
7E	SIMPLINK	Uzaktan kumanda Düğmesi
E8	ALARM	Uzaktan kumanda Düğmesi
DC	3D	Uzaktan kumanda Düğmesi
7C	SMART	Uzaktan kumanda Düğmesi

HARİCİ KONTROL CİHAZI KURULUMU

RS-232S Kurulumu

RS-232C (seri bağlantı noktası) giriş yakını harici bir kumanda cihazına (örneğin bir bilgisayar veya bir AV kontrol sistemi) bağlayarak ürün fonksiyonlarını dışardan kontrol edebilirsiniz.

Kontrol cihazının seri bağlantı noktasını ürün arka panosundaki RS-232C yakına bağlayın.

Not: RS-232C bağlantı kabloları ürünle birlikte tedarik edilmez.

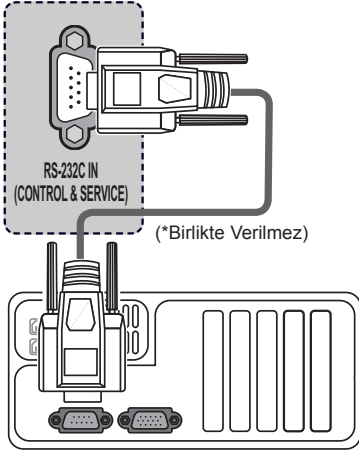

Konnektör tipi: 9 Pimli D-Sub Erkek

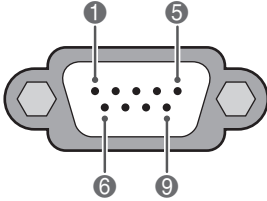

No.	Pim adı
1	3.5V
2	RXD (Veri Alma)
3	TXD (Veri İletme)
4	IR'den TV'ye
5	GND
6	Bağlantı yok
7	Bağlantı yok
8	Bağlantı yok
9	Bağlantı yok (12V bazı modellerde mevcuttur)

RS-232C Yapılandırması

7 Telli Konfigürasyonlar
(Standart RS-232C kablosu)

	PC	TV	
RXD	2	3	TXD
TXD	3	2	RXD
GND	5	5	GND
DTR	4	6	DSR
DSR	6	4	DTR
RTS	7	8	CTS
CTS	8	7	RTS

D-Sub 9 D-Sub 9

3 Kablolu Konfigürasyon
(Standart değil)

	PC	TV	
RXD	2	3	TXD
TXD	3	2	RXD
GND	5	5	GND
DTR	4	6	DTR
DSR	6	4	DSR
RTS	7	7	RTS
CTS	8	8	CTS

D-Sub 9 D-Sub 9

Kimliği Ayarla

Kimlik Numarasını Ayarla. “**Real Data Mapping**”

- 1 Ana menülere erişmek için **SETTINGS(AYARLAR)** veya **HOME(ANA SAYFA)** düğmesine basın.
- 2 **OPTION (SEÇENEK)** öğesine geçmek için gezinme düğmelerine ve **OK(TAMAM)** düğmesine basın.
- 3 **SET ID (KİMLİK AYARLAMA)** öğesine geçmek için Gezinme düğmelerine ve **OK(TAMAM)** düğmesine basın.
- 4 Kimlik numarası ayarlamak için sola ya da sağa ilerleyin ve **Close(Kapat)** öğesini seçin. Ayar aralığı 1-99 arasındadır.
- 5 Tamamladığınızda, **EXIT(ÇIKIŞ)** düğmesine basın.

İletişim Parametreleri

- Baud hızı: 9600 bps (UART)
- Veri uzunluğu: 8 bit
- Parite: Yok
- Durdurma biti: 1 bit
- İletişim Kodu: ASCII kodu
- Çapraz bağlı (ters) kablo kullanın.

Komut referans listesi

(Modele bağlı olarak)

	KOMUT1	KOMUT2	VERİ (H.desimal)		KOMUT1	KOMUT2	VERİ (H.desimal)
01. Güç	k	a	00 - 01	13. Denge	k	t	00 - 64
02. İzleme Oranı	k	c	(Bkz. s. 32)	14. Renk Tonu	x	u	00 - 64
03. Ekran Karartma	k	d	(Bkz. s. 32)	15. Enerji Tasarrufu	j	q	00 - 05
04. Ses kapatma	k	e	00 - 01	16. Oto. Yapılandırma	j	u	01
05. Ses Seviyesi Kontrolü	k	f	00 - 64	17. Eşitleyici	j	v	(Bkz. s. 34)
06. Kontrast	k	g	00 - 64	18. Ayar Komutu	m	a	(Bkz. s. 34)
07. Parlaklık	k	h	00 - 64	19. Program Ekleme/Atılma	m	b	00 - 01
08. Renk	k	i	00 - 64	20. Tuş	m	c	(Bkz. s. 28)
09. Ton	k	j	00 - 64	21. Arka Işık Kontrolü	m	g	00 - 64
10. Keskinlik	k	k	00 - 32	22. Giriş Seçimi (Ana)	x	b	(Bkz. s. 35)
11. OSD Seç	k	l	00 - 01				
12. Uzaktan Kumanda Kilit Modu	k	m	00 - 01				

* Not: DivX veya EMF gibi USB işlemleri sırasında, Power (ka) (Güç; komut:ka) ve Key (mc) (Düğme;komut:mc) dışındaki hiçbir komut çalıştırılmaz ve NG olarak işlenir.

İletim / Alım Protokolü

İletim

[Komut1][Komut2][][Kimliği Ayarla][][Veri][Cr]

- [Komut 1] : TV'yi kontrol etmek üzere ilk komut. (j, k, m ya da x)
 [Komut 2] : TV'yi kontrol etmek üzere ikinci komut.
 [Kimliği Ayarla] : Opsiyon menüsünde, istenen monitör kimlik numarasını seçmek üzere set kimliğini ayarlayabilirsiniz. Ayarlama aralığı 1 ile 99 arasındadır. Kimliği Ayarla için 0'ı seçerken, bağlı bulunan her set kontrol edilir. Kimliği Ayarla menü üzerinde onluk sistemde olarak (1'den 99'a) ve On altık sistemde (0x0'dan 0x63'e) iletim/alma protokolü ile belirtilmektedir.
 [VERİ] : Komut verisini göndermek için. Komutun durumunu okumak için 'FF' verisini gönderin.
 [Cr] : Satırbaşı Yapmak
 ASCII kodu '0x0D'
 [] : ASCII kodu 'boşluk (0x20)'

OK Alındı

[Komut2][][Kimliği Ayarla][][OK][Veri][x]

* Cihaz normal veri alırken bu formatta ACK (alındı bildirimi) gönderir. Bu sırada veri, veri okuma modundaydıysa, mevcut durum verisini gösterir. Veri, veri yazma modundaydıysa, PC'nin verisini geri döndürür.

Hata Alındı

[Komut2][][Kimliği Ayarla][][NG][Veri][x]

* Cihaz uygulanamaz fonksiyonlara veya iletişim hatalarına ilişkin normal veriler alırken bu formatta ACK (alındı bildirimi) gönderir.

Veri 00: Geçersiz Kod

01. Güç (Komut: k a)

- ▶ TV'nin Açma/Kapama kontrolü içindir.

İletim [k][a][][Kimliği Ayarla][][Veri][Cr]

Data 00: Güç Kapalı 01: Açma

Alındı [a][][Kimliği Ayarla][][OK/NG][Veri][x]

- ▶ Güç Açık/Kapalı durumunu göstermek için.

İletim [k][a][][Kimliği Ayarla][][FF][Cr]

Alındı [a][][Kimliği Ayarla][][OK/NG][Veri][x]

- * Benzer şekilde, diğer fonksiyonlar bu formatta '0xFF' verisi gönderilerse, Alındı bildirim verisi geri beslemesi, her bir fonksiyonla ilgili durumu belirtir.
- * OK Ack., Error Ack. ve diğer mesajlar TV açıkken ekranda görüntülenebilir.

02. İzleme Oranı (Komut: k c) (Ana Resim Boyutu)

- ▶ Ekran formatını ayarlamak için. (Ana görüntü formatı) Görüntü formatını ayrıca Q.MENU (Hızlı Menü) veya RESİM menüsündeki İzleme Oranı komutunu kullanarak da ayarlayabilirsiniz.

İletim [k][c][][Kimliği Ayarla][][Veri][Cr]

Veri 01 : Normal ekran (4:3) 0B : Tam Geniş
 02 : Geniş ekran (16:9) 10 - 1F : Sinema Zoom 1 - 10
 04 : Yakınlaştırma
 06 : Orijinal
 07 : 14:9
 09 : Sadece Tarayın

Alındı [c][][Kimliği Ayarla][][OK/NG][Veri][x]

- * PC girişi kullanarak, en-boy oranını 16:9 veya 4:3 olarak seçebilirsiniz.
- * DTV/HDMI (1080i 50 Hz / 60 Hz, 720p 50 Hz / 60 Hz, 1080P 24 Hz / 30 Hz / 50 Hz / 60 Hz), Bileşen (720P, 1080i, 1080p 50 / 60 Hz) modunda, Sadece Tarayın kullanılabilir.
- * Tam Geniş özelliği yalnızca Dijital, Analog, AV için desteklenir.

03. Ekran Karartma (Komut: k d)

- ▶ Ekran karartma Açık/Kapalı seçimi için.

İletim [k][d][][Kimliği Ayarla][][Veri][Cr]

Data 00: Ekran karartma kapalı (Görüntü açık)
 Video sesi kapalı özelliği devre dışı
 01: Ekran karartma açık (Görüntü kapalı)
 10: Video sesi kapalı özelliği etkin

Alındı [d][][Kimliği Ayarla][][OK/NG][Veri][x]

- * Yalnızca video sesi kapalı özelliği etkin durumdayken, TV Ekran Üstü Gösterim (OSD) menüsünü görüntüler. Ancak Ekran sesi kapalı özelliğinin etkin olduğu durumda, TV'de Ekran Üstü Gösterim (OSD) menüsü görüntülenmez.

04. Ses Kapatma (Komut: k e)

- ▶ Ses susturma Açık/Kapalı kontrolü için.
 Susturma ayarını uzaktan kumanda üstündeki MUTE tuşuyla da yapabilirsiniz.

İletim [k][e][][Kimliği Ayarla][][Veri][Cr]

Data 00: Ses susturma açık (Ses kapalı)
 01: Ses susturma kapalı (Ses açık)

Alındı [e][][Kimliği Ayarla][][OK/NG][Veri][x]

05. Ses Seviyesi Kontrolü (Komut: k f)

- ▶ Ses seviyesini ayarlamak için.
 Ses seviyesini uzaktan kumanda üstündeki SES tuşlarıyla da ayarlayabilirsiniz.

İletim [k][f][][Kimliği Ayarla][][Veri][Cr]

Veri Min: 00 - Maks: 64

* 'Gerçek veri eşleme' tablosuna bakın. Bkz. s. 35.

Alındı [f][][Kimliği Ayarla][][OK/NG][Veri][x]

06. Kontrast (Komut: k g)

- ▶ Ekran kontrastını ayarlamak için. Kontrastı RESİM menüsünden de ayarlayabilirsiniz.

İletim [k][g][][Kimliği Ayarla][][Veri][Cr]

Veri Min: 00 - Maks: 64

* 'Gerçek veri eşleme' tablosuna bakın. Bkz. s. 35.

Alındı [g][][Kimliği Ayarla][][OK/NG][Veri][x]

07. Parlaklık (Komut: k h)

- ▶ Ekran parlaklığını ayarlamak için.
 Parlaklığı RESİM menüsünden de ayarlayabilirsiniz.

İletim [k][h][][Kimliği Ayarla][][Veri][Cr]

Veri Min: 00 - Maks: 64

* 'Gerçek veri eşleme' tablosuna bakın. Bkz. s. 35.

Alındı [h][][Kimliği Ayarla][][OK/NG][Veri][x]

08. Renk (Komut : k i)

- ▶ Ekran rengini ayarlamak için.
 Rengi RESİM menüsünden de ayarlayabilirsiniz.

İletim [k][i][][Kimliği Ayarla][][Veri][Cr]

Veri Min: 00 - Maks: 64

* 'Gerçek veri eşleme' tablosuna bakın. Bkz. s. 35.

Alındı [i][][Kimliği Ayarla][][OK/NG][Veri][x]

09. Ton (Komut: k j)

- ▶ Ekran tonunu ayarlamak için. TONU RESİM menüsünden de ayarlayabilirsiniz.

İletim [k][j][][Kimliği Ayarla][][Veri][Cr]

Veri Kırmızı: 00 - Yeşil: 64

- * 'Gerçek veri işleme' tablosuna bakın. **Bkz. s. 35.**

Alındı [j][][Kimliği Ayarla][][OK/NG][Veri][x]

10. Keskinlik (Komut: k k)

- ▶ Ekran keskinliğini ayarlamak için. Keskinliği RESİM menüsünden de ayarlayabilirsiniz.

İletim [k][k][][Kimliği Ayarla][][Veri][Cr]

Veri Min: 00 - Maks: 32

- * 'Gerçek veri işleme' tablosuna bakın. **Bkz. s. 35.**

Alındı [k][][Kimliği Ayarla][][OK/NG][Veri][x]

11. OSD Seç (Komut: k l)

- ▶ Uzaktan kumanda ederken OSD (Ekran Üstü Gösterim) Açık/Kapalı seçimi için.

İletim [k][l][][Kimliği Ayarla][][Veri][Cr]

Veri 00: OSD kapalı 01: OSD açık

Alındı [l][][Kimliği Ayarla][][OK/NG][Veri][x]

12. Uzaktan kumanda kilit modu (Komut: k m)

- ▶ Monitör ve uzaktan kumanda üstündeki ön pano kontrollerini kilitlemek için.

İletim [k][m][][Kimliği Ayarla][][Veri][Cr]

Veri 00: Kilit kapalı 01: Kilit açık

Alındı [m][][Kimliği Ayarla][][OK/NG][Veri][x]

- * Uzaktan kumandayı kullanmıyorsanız bu modu kullanın. Ana güç açıldığında/kapandığında, dışarıdan kontrol kilidi etkisiz hale gelir.

- * Bekleme durumunda, tuş kilidi açıksa, TV IR ve Yerel Tuşun açma tuşuyla açılmayacaktır.

13. Denge (Komut: k t)

- ▶ Denge ayarı için. Denge ayarını SES menüsünden de yapabilirsiniz.

İletim [k][t][][Kimliği Ayarla][][Veri][Cr]

Veri Min: 00 - Maks: 64

- * 'Gerçek veri işleme' tablosuna bakın. **Bkz. s. 35.**

Alındı [t][][Kimliği Ayarla][][OK/NG][Veri][x]

14. Ton (Komut: x u)

- ▶ Renk sıcaklığını ayarlamak için. Renk sıcaklığını RESİM menüsünden de ayarlayabilirsiniz.

İletim [x][u][][Kimliği Ayarla][][Veri][Cr]

Veri Min: 00 - Maks: 64

- * 'Gerçek veri işleme' tablosuna bakın. **Bkz. s. 35.**

Alındı [u][][Kimliği Ayarla][][OK/NG][Veri][x]

15. Enerji tasarrufu (Komut: j q)

- ▶ TV'nin güç tüketimini azaltmak içindir. Güç Tasarrufunu RESİM menüsünden de ayarlayabilirsiniz.

İletim [j][q][][Kimliği Ayarla][][Veri][Cr]

Enerji Tasarrufu İşlevi					Düzye				Açıklama
7	6	5	4		3	2	1	0	
0	0	0	0	Düşük Güç	0	0	0	0	Kapalı
0	0	0	0	Düşük Güç	0	0	0	1	Minimum
0	0	0	0	Düşük Güç	0	0	1	0	Orta
0	0	0	0	Düşük Güç	0	0	1	1	Maksimum
0	0	0	0	Düşük Güç	0	1	0	1	Video Sessiz
0	0	0	0	Düşük Güç	0	1	0	0	Oto.

- ▶ "Akıllı Sensör"ü destekleyen TV'de 'Auto' (Oto) seçeneği mevcuttur.

Alındı [q][][Kimliği Ayarla][][OK/NG][Veri][x]

16. Oto. Yapılandırma (Komut: j u)

(Yalnızca RGB Modeli)

- ▶ Otomatik olarak görüntü konumunu ayarlamak ve görüntü titremesini en aza indirmek için. Sadece RGB (PC) modunda çalışır.

İletim [j][u][][Kimliği Ayarla][][Veri][Cr]

Veri 01: Ayarlamak için

Alındı [u][][Kimliği Ayarla][][OK/NG][Veri][x]

17. Eşitleyici (Komut: j v)

- ▶ Ekolayzın ayarlamak için.

İletim [j][v][][Kimliği Ayarla][][Veri][Cr]

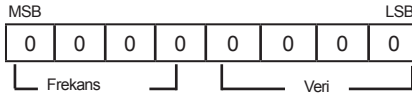

7	6	5	Frekans	4	3	2	1	0	Adım
0	0	0	1. Bant	0	0	0	0	0	0 (ondalık)
0	0	1	2. Bant	0	0	0	0	1	1 (ondalık)
0	1	0	3. Bant
0	1	1	4. Bant	1	0	1	0	0	20 (ondalık)
1	0	0	5. Bant	1	0	1	0	1	21 (ondalık)

Alındı [v][][Kimliği Ayarla][][OK/NG][Veri][x]

18. Ayar Komutu (Komut: m a)

- ▶ Kanalı aşağıdaki fiziksel numaralardan birine ayarlayınız.

İletim [m][a][][Kimliği Ayarla][][Veri0][][Veri1][][Veri2][Cr]

Veri 00: Yüksek kanal verisi

Veri 01: Düşük kanal verisi

ör. No. 47 -> 00 2F (2FH)
No.394 -> 01 8A (18AH),
DTV No. 0 -> Dikkate almayınız

Veri02 : [Antenin]
0x00 : ATV Ana
0x10 : DTV Ana
0x20 : Radyo
[Kabloşu]
0x80 : ATV Ana
0x90 : DTV Ana
0xA0 : Radyo

Kanal veri aralığı -

Analog - Min: 00 - Maks: 63 (0 - 99)

Dijital - Min: 00 - Maks: 3E7 (0 - 999)

Alındı [a][][Kimliği Ayarla][][OK/NG][Veri][x]

Veri Min: 00 - Maks: 7DH

19. Kanal Ekleme/Atlama (Komut: m b)

- ▶ Geçerli Program durum atlamasını ayarlamak için.

İletim [m][b][][Kimliği Ayarla][][Veri][Cr]

Veri 00: Atla 01: Ekle

Alındı [b][][Kimliği Ayarla][][OK/NG][Veri][x]

20. Tuş (Komut: m c)

- ▶ IR uzaktan kumanda tuş kodunu göndermek için.

İletim [m][c][][Kimliği Ayarla][][Veri][Cr]

Veri Tuş kodu - Bkz. s. 28

Alındı [c][][Kimliği Ayarla][][OK/NG][Veri][x]

21. Arka Plan Işığının Kontrolü (Komut: m g)

- ▶ Arka Plan Işığını kontrol etmek için.

İletim [m][g][][Kimliği Ayarla][][Veri][Cr]

Veri: ver Min: 00 - Maks: 64

Alındı [g][][Kimliği Ayarla][][OK/NG][Veri][x]

22. Giriş seçimi (Komut: x b) (Ana Resim Girişi)

► Ana resim için giriş kaynağını seçmek için.

İletim [x][b][][Kimliği Ayarla][][Veri][Cr]

Data Yapısı

MSB LSB

0	0	0	0	0	0	0	0	0
Harici Giriş				Giriş Numarası				

Harici Giriş				Veri
0	0	0	0	DTV
0	0	0	1	Analog
0	0	1	0	AV
0	1	0	0	Bileşen
0	1	1	0	RGB
0	1	1	1	HDMI
1	0	0	0	
1	0	0	1	
1	0	1	0	

Giriş Numarası				Veri
0	0	0	0	Giriş1
0	0	0	1	Giriş2
0	0	1	0	Giriş3
0	0	1	1	Giriş4

Alındı [b][][Kimliği Ayarla][][OK/NG][Veri][x]

* Gerçek veri eşleme

00 : Adım 0
 :
 A : Adım 10 (Kimliği Ayarla10)
 :
 F : Adım 15 (Kimliği Ayarla15)
 10 : Adım 16 (Kimliği Ayarla16)
 :
 64 : Adım 100
 :
 6E : Adım 110
 :
 73 : Adım 115
 74 : Adım 116
 :
 CF : Adım 199
 :
 FE : Adım 254
 FF : Adım 255

Kullanım süresi 10 yıldır. (Ürünün fonksiyonlarını yerine getirebilmesi için gerekli yedek parça temin süresi).

NAKLİYE VE TAŞIMA SIRASINDA DİKKAT EDİLMESİ GEREKENLER

- 1- Cihazın fişini prizden çıkarınız
- 2- Taşıma sırasında ekranı düşürmeyin, sarsmayarak darbe görmesini önleyiniz.
- 3- Ürünü normal kullanma konumunda taşıyınız, mümkünse orjinal malzemesiyle paketlenerek taşıyın.
- 4- Taşıma sırasında cihazın üstüne ağır bir şey koymayınız.
- 5- Mümkünse iki kişi taşıyınız.
- 6- Kesinlikle cihazınızı panel üzerine yatırmayınız.

ENERJİ TASARRUF BİLGİLERİ

- 1- Plazma veya LCD TV nizi kullanmadığınız sürede kapalı tutun
- 2- Uzun süre kullanmayacaksınız cihazın fişini muhakkak çıkarın
- 3- Kısa aralıklarda cihazınızı stand-by konumunda bırakabilirsiniz

LG ELECTRONICS TİCARET A.Ş.

Kaptanpaşa Mah. Piyalepaşa Bulvarı No : 73

Ortadoğu Plaza Kat : 7

Şişli - İstanbul - Turkey

Tel: (0 212) 314 52 52

Fax: (0 212) 222 61 44

Yetkili Servisler

Değerli Müşterimiz,

LG Çağrı Yönetim Merkezi 444 6 543 (LGE) no.lu telefon numarası ile, 7 gün / 24 saat hizmet vermektedir (Saat 20:00 ile 09:00 saatleri arasında otomatik kayıt sistemi ile). Bu saatler dışında aradığınızda adınızı, soyadınızı ve telefon numaranızı alan kodu ile bıraktığınızda ilk mesai saatinde sizinle irtibata geçilecektir. Doğrudan bu numarayı çevirerek size en yakın Yetkili Servis telefonunu alabilir veya arzu ettiğiniz hizmeti talep edebilirsiniz.

Çağrı Merkezi

444 6 543 (LGE)

**ÇAĞRI MERKEZİMİZİ SABİT TELEFONLARDAN
VEYA CEP TELEFONLARINDAN ALAN KODU
ÇEVİRMEKSİZİN ARAYABİLİRSİNİZ.**



TV'nin model ve seri numarası TV'nin arka tarafında bulunur
Servise ihtiyacınız olması ihtimaline karşılık bir yere kaydedin.

MODELLER : _____

SERİ : _____