



LG

Life's Good

KÄYTTÖOPAS

NÄYTTÖTAULU

Lue tämä opas huolellisesti ennen laitteen käyttämistä ja laita opas talteen tulevaa käyttöä varten.

NÄYTTÖTAULUMALLIT

42LS55A 32LS53A

47LS55A 42LS53A

55LS55A 47LS53A

55LS53A

65LS53A

www.lg.com

SISÄLLYSLUETTELO

3 KÄYTTÖOIKEUDET

4 ASENNUS JA VALMISTELU

- 4 Lisävarusteet
- 5 Valinnaiset lisävarusteet
- 7 Osat ja painikkeet
- 8 Jalustan kiinnittäminen
- 9 Kaiuttimien kytkeminen
- 10 Infrapuna- ja valotunnistimen kytkeminen
- 10 Pystyasento
- 11 Asentaminen seinään

13 KAUKO-OHJAIN

15 KYTKENNÄT

- 15 Kytkeminen tietokoneeseen
- 17 Ulkoisen laitteen liitäntä
- 18 Tuloluettelon käyttäminen

18 VIIHDE

- 18 Oma media käyttö
 - USB-tallennuslaitteiden kytkeminen
 - Oma media tukemat tiedostot
- 23 - Videoiden katselu
- 25 - Valokuvien katselu
- 25 - Musiikin kuuntelu
- 26 - Asetukset
- 27 SuperSign sisältö tiedot
- 27 FileManager
- 28 Picture ID -kuvatunnuksen asetukset

29 KÄYTTÄJÄN ASETUKSET

- 29 Päävalikon asetukset
- 29 - Nopea -asetukset
- 30 - Kuva-asetus
- 34 - Ääniasetukset
- 35 - Verkkoasetukset
- 37 - Yleiset asetukset

38 VIANMÄÄRITYS

40 TUOTTEEN TEKNISET TIEDOT

56 IR-KOODIT

58 USEIDEN TUOTTEIDEN HALLINTA

- 58 Kaapelin kytkeminen
- 58 RS-232C-liittimen kytkentä
- 58 Tietoliikenneparametri
- 59 Komentoluettelo
- 61 Lähetys- ja vastaanotto-protokolla

KÄYTTÖOIKEUDET

Tuetut käyttöoikeudet voivat vaihdella mallin mukaan. Lisätietoja käyttöoikeuksista on osoitteessa www.lg.com.



The terms HDMI and HDMI High-Definition Multimedia Interface, and the HDMI logo are trademarks or registered trademarks of HDMI Licensing LLC in the United States and other countries.



TIETOA DIVX-VIDEOSTA: DivX® on DivX, LLC:n, Rovi Corporationin tytäryhtiön, kehittämä digitaalivideomuoto. Tämä on virallinen DivX Certified® -laite, jonka DivX-videon toistokyky on todistettu tarcoissa testeissä. Sivustossa www.divx.com on lisätietoja ja ohjelmistotyökaluja, joilla voit muuntaa tiedostoja DivX-videomuotoon.

TIETOJA DIVX VIDEO-ON-DEMAND -PALVELUSTA: Tämä DivX Certified® -laite vaatii DivX-rekisteröinnin, jotta sillä voi toistaa DivX Video-on-Demand (VOD) -sisältöä. Luo rekisteröintikoodi laitteen asetusvalikon DivX VOD -osassa. Lisätietoja rekisteröinnistä on osoitteessa vod.divx.com.

DivX Certified® -laite toistaa 1080p-tarkkuuden DivX®-teräväpiirtovideota sekä maksullisia sisältöjä.

DivX®, DivX Certified® ja niihin liittyvät logot ovat Rovi Corporationin tai sen tytäryhtiöiden tavaramerkkejä, ja niihin on hankittu käyttöluupa.

Suojattu yhdellä tai useammalla seuraavista patenteista
Yhdysvalloissa: 7 295 673, 7 460 668, 7 515 710, 7 519 274.



Valmistettu Dolby Laboratories myöntämällä lisenssillä. Dolby ja kaksois-D-symboli ovat Dolby Laboratories rekisteröimiä tavaramerkkejä.



For DTS patents, see <http://patents.dts.com>. Manufactured under license from DTS Licensing Limited. DTS, the Symbol, & DTS and the Symbol together are registered trademarks, and DTS 2.0 Channel is a trademark of DTS, Inc. © DTS, Inc. All Rights Reserved.



HUOMAUTUS

- Takuu ei korvaa vahinkoja, jotka johtuvat laitteen käytöstä erittäin pölyisissä tiloissa.

ASENNUS JA VALMISTELU

Lisävarusteet

Tarkista ennen tuotteen käyttöönottoa, että pakkauksessa on kaikki osat. Jos jokin osa puuttuu, ota yhteys jälleenmyyjään, jolta ostit tuotteen. Tämän käyttöoppaan kuvat voivat poiketa tuotteen tai lisävarusteiden todellisesta ulkonäöstä.

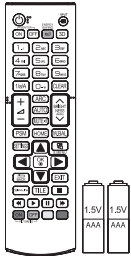

Kauko-ohjain,
paristo (AAA) 2EA

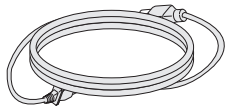

Virtajohto

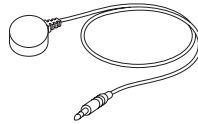

Infrapuna- ja
valotunnistin



CD (käyttöopas) /
kortti

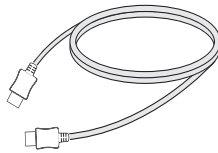

HDMI-kaapeli



VAROITUS

- Älä käytä piraattituotteita, sillä ne vaarantavat tuotteen turvallisuuden ja voivat vaikuttaa sen suorituskykyyn.
- Takuu ei korvaa vahinkoja tai vammoja, jotka johtuvat piraattituotteiden käytöstä.



HUOMAUTUS

- Tuotteen mukana toimitetut lisävarusteet voivat vaihdella mallin mukaan.
- Tuotteen teknisiä tietoja tai tämän oppaan sisältöä voidaan muuttaa ilman ennakoilmoitusta tuotteen toimintojen päivittämisen vuoksi.
- SuperSign-ohjelmisto ja käyttöopas
 - Lataaminen LG Electronicsin verkkosivustolta.
 - Siirry LG Electronicsin verkkosivustoon (www.lgecommercial.com/supersign) ja lataa laitemallin uusin ohjelmisto.

Valinnaiset lisävarusteet

Tuotteen suorituskyvyn parantamiseksi valinnaiset lisävarusteet voivat muuttua ilman ennakoilmoitusta ja uusia lisävarusteita voidaan lisätä. Tämän käyttöoppaan kuvat voivat poiketa tuotteen tai lisävarusteiden todellisesta ulkonäöstä.

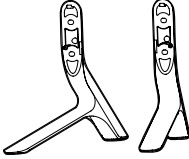

Jalusta

ST-321T	32LS53A
ST-421T	42LS53A/ 42LS55A
ST-471T	47LS53A/ 47LS55A 55LS53A/ 55LS55A
ST-651T	65LS53A



Ruuvit

Halkaisija 4,0 mm x kierre 0,7 mm x
pituus 14 mm (mukana jousialuslevy)

Jalustasarja

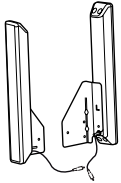

Kaiuttimet
SP-2100



**Kaaelinpidikkeet/
kaapeliniputtimet**



Ruuvit

Halkaisija 4,0 mm x
kierre 0,7 mm x
pituus 8 mm (mukana
jousialuslevy)

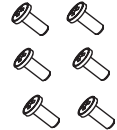

Ruuvit

Halkaisija 4,0 mm x
kierre 1,6 mm x
pituus 10 mm

Kaiutinsarja



HUOMAUTUS

- Kaaelinpidikkeitä/kaapeliniputtimia ei välttämättä ole saatavilla kaikilla alueilla.
- Joihinkin malleihin on saatavana valinnaisia lisävarusteita. Voit ostaa ne tarvittaessa erikseen.

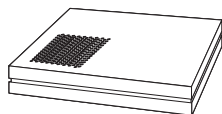

**Media Player
MP500/MP700**



Ruuvit



**Käyttöopas
(toimitetaan CD-ROM-
levynä) / kortti**

Media Player -sarja

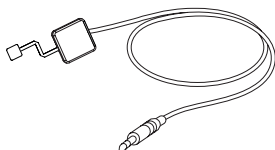

KT-SP0

Pikselitunnistinsarja



HUOMAUTUS

- Joihinkin malleihin on saatavana valinnaisia lisävarusteita. Voit ostaa ne tarvittaessa erikseen.
- Pikselitunnistin myydään erikseen. Voit hankkia lisävarusteita paikalliselta jälleenmyyjältä.

Osat ja painikkeet

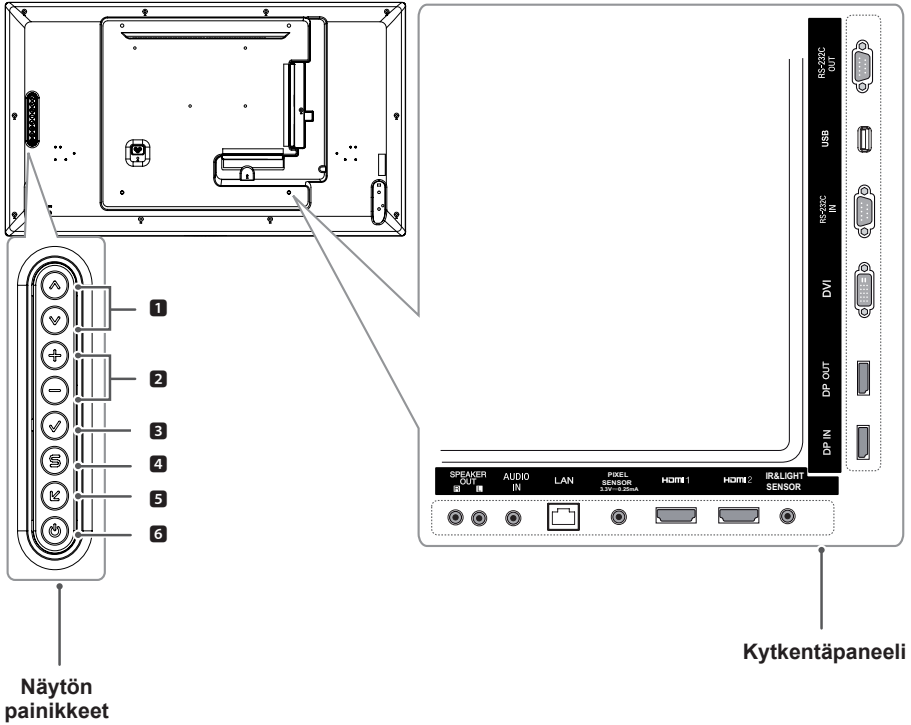

Nro	Kuvaus
1	Säätää ylös- ja alaspäin.
2	Siirtyä vasemmalle ja oikealle.
3	Näyttää nykyisen signaalin ja tilan.
4	Avaa päävalikot tai tallentaa lähteen ja poistuu valikoista.
5	Muuttaa tulosignaalin.
6	Kytkee tai katkaisee virran.

Jalustan kiinnittäminen

- Käytettävissä vain tietyissä malleissa.

1. Aseta pehmeä kangas pöydälle ja tuote sen päälle näyttö alaspäin.

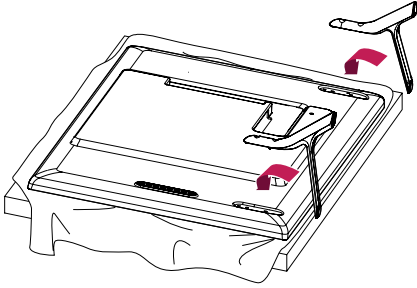

2. Kiinnitä jalusta tuotteen taustapuolelle ruuveilla alla kuvatulla tavalla.

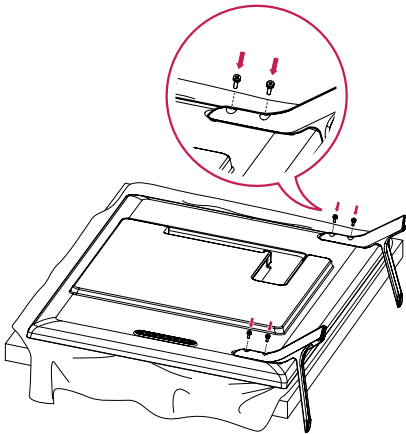

Kaiuttimien kytkeminen

- Käytettävissä vain tietyissä malleissa.

32LS53A

1. Kytke signaalilokaapeli ennen kaiuttimien asentamista.

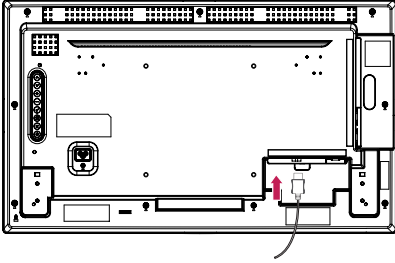

2. Kiinnitä kaiuttimet ruuveilla alla kuvatulla tavalla. Varmista, että virtajohto on kytketty irti ennen kytkentöjen tekemistä.

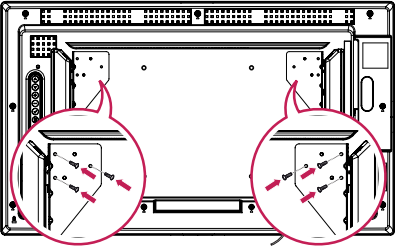

3. Kytke kaiuttimien kaapelit oikeisiin napoihin. Järjestä kaiutinkaapelit kaapelipidikkeiden ja kaapeliniippimien avulla.

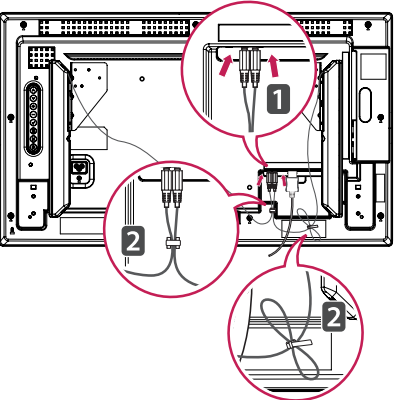

42LS55A

47LS55A

55LS55A

42LS53A

47LS53A

55LS53A

65LS53A

1. Kytke signaalilokaapeli ennen kaiuttimien asentamista.

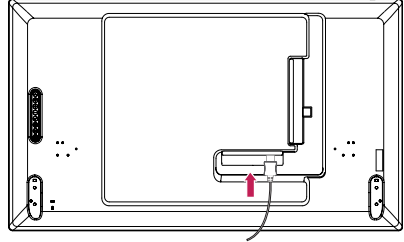

2. Kiinnitä kaiuttimet ruuveilla alla kuvatulla tavalla. Varmista, että virtajohto on kytketty irti ennen kytkentöjen tekemistä.

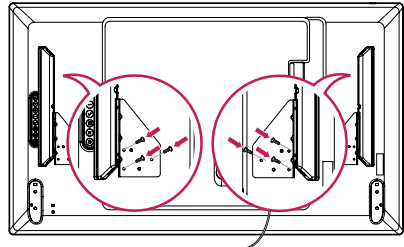

3. Kytke kaiuttimien kaapelit oikeisiin napoihin. Järjestä kaiutinkaapelit kaapelipidikkeiden ja kaapeliniippimien avulla.

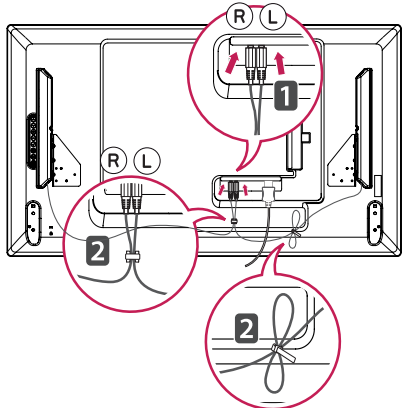

Infrapuna- ja valotunnistimen kytkeminen

Kun kytket kaapelin tuotteeseen, kauko-ohjaimen signaalien vastaanotto toiminto aktivoituu. Infrapuna- ja valotunnistin on magneettinen. Kiinnitä se tuotteen etupaneeliin käyttöä varten.

[Etupuoli]

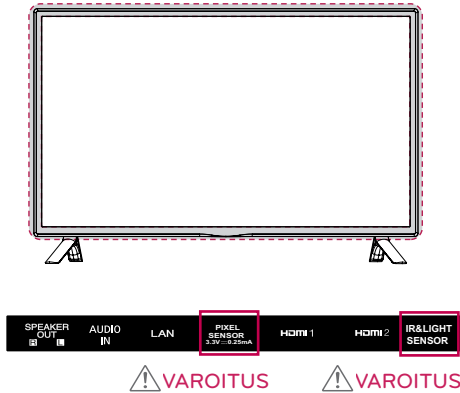

Pystyasento

Jos laite asennetaan pystyasentoon, käännä laitetta 90 astetta myötäpäivään (ruudun edestä katsoen).

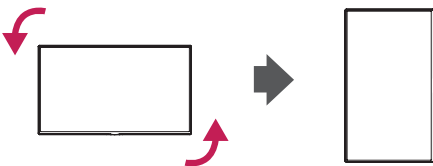

Kensington-lukon käyttö

Kensington-turvajärjestelmän liitäntä on näytön takapaneelissa. Lisätietoja asennuksesta ja käytöstä on Kensington-turvajärjestelmän mukana toimitetussa oppaassa tai osoitteessa <http://www.kensington.com>.

Kytke Kensington-turvajärjestelmän kaapeli näytön ja pöydän väliin.

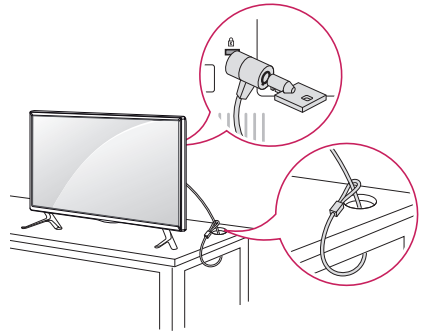

! HUOMAUTUS

- Kensington-turvajärjestelmä on valinnainen lisävaruste. Voit hankkia lisävarusteita useimmista elektroniikkaliikkeistä.

Asentaminen seinään

Varmista riittävä tuuletus asentamalla näyttö vähintään 10 cm:n päähän seinästä, ja jätä noin 10 cm tilaa näytön kummallekin puolelle. Tarkemmat asennusohjeet saat tarvittaessa paikalliselta jälleenmyyjältä. Lisätietoja kallistettavan seinäkiinnikkeen asentamisesta on käyttöoppaassa.

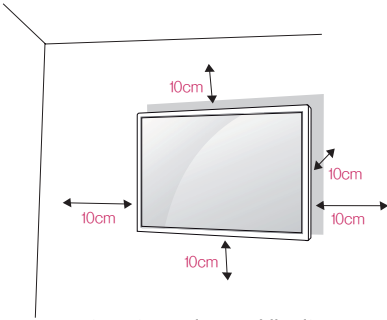

Kun asennat näytön seinään, kiinnitä seinäkiinnike (lisävaruste) näytön taakse.

Tarkista, että seinäkiinnike on tiukasti kiinni sekä näytössä että seinässä.

1. Käytä ainoastaan VESA-standardin mukaisia ruuveja ja seinäkiinnikkeitä.
2. Standardin mukaista pituutta pidemmät ruuvit voivat vahingoittaa näyttöä sisältä.
3. Tuote voi vahingoittua ja näyttö pudota, jos asennuksessa käytetään muita kuin VESA-standardin mukaisia ruuveja. LG Electronics ei vastaa vahingoista, jotka johtuvat standardinvastaisten ruuvien käytöstä.
4. Käytä VESA-standardin mukaisia osia (katso alla).

- 785 mm ja yli

*Kiinnitysruuvit: 6,0 mm (halkaisija) x 1,0 mm (kierre) x 12 mm (pituus)

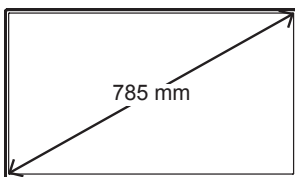

VAROITUS

- Vältä sähköiskut irrottamalla virtajohto ennen näytön asentamista tai siirtämistä.
- Jos asennat näytön kattoon tai vinolle seinälle, se voi pudota ja aiheuttaa vammoja. Käytä hyväksytyä LG:n seinäkiinnikettä ja pyydä paikalliselta jälleenmyyjältä tai asiantuntevalta asentajalta apua asentamiseen.
- Älä kiristä ruuveja liian tiukalle, sillä se voi vahingoittaa näyttöä ja kumota takuun.
- Käytä ainoastaan VESA-standardin mukaisia ruuveja ja seinäkiinnikkeitä. Takuu ei korvaa vahinkoja tai henkilövammoja, jotka johtuvat virheellisestä käytöstä tai sopimattomien lisävarusteiden käytöstä.



HUOMAUTUS

- Seinäkiinnikesarja sisältää asennusoppaan ja kaikki tarvittavat osat.
- Seinäkiinnike on lisävaruste. Voit hankkia lisävarusteita paikalliselta jälleenmyyjältä.
- Tarvittavien ruuvien pituus voi vaihdella seinäkiinnikkeen mukaan. Varmista, että käytät oikean mittaisia ruuveja.
- Katso lisätietoja seinäkiinnikkeen mukana toimitetusta ohjeesta.

Näytön kiinnittäminen seinään (valinnainen)

[Kiinnitystapa voi vaihdella mallin mukaan.]

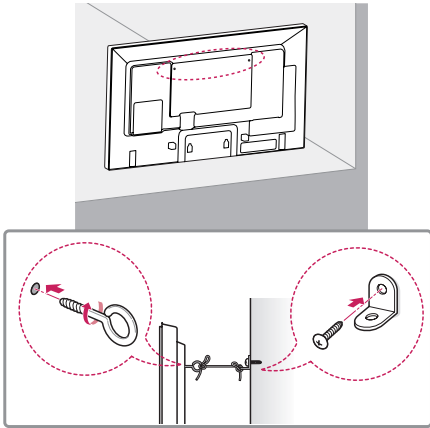

1. Aseta ja kiristä silmukkapultit tai kiinnikkeet ja pultit näytön takaosaan.
 - Jos silmukkapulttien paikalle on jo asetettu toiset pultit, poista ne ensin.
2. Kiinnitä seinäkiinnikkeet seinään pulteilla. Kohdista seinäkiinnikkeet ja näytön takaosan silmukkapultit.
3. Kytke silmukkapultit ja seinäkiinnikkeet lujasti vahvalla kiinnityslenkillä. Varmista, että kiinnityslenki on vaakasuorassa tasaiseen alustaan nähden.

**VAROITUS**

- Varmista, että lapset eivät kiipeile tai roiku näyttössä.

**HUOMAUTUS**

- Käytä tasoa tai kaappia, joka on tarpeeksi suuri ja kestävä näyttöä varten.
- Kiinnikkeet, pultit ja kiinnityslenkit myydään erikseen. Voit hankkia lisävarusteita paikalliselta jälleenmyyjältä.

**ADVARSEL**

- Jos tuotetta ei asenneta tarpeeksi tukevasti, se voi pudota. Etenkin lapset saattavat olla varomattomia, joten vältä loukkaantumiset noudattamalla seuraavia varoimenpiteitä:
 - » Käytä valmistajan suosittelemia runkoja tai jalustoja.
 - » Käytä vain huonekaluja, jotka kestävät näytön painon.
 - » Varmista, ettei näyttö ylitä jalustana toimivan huonekalun reunoja.
 - » Älä aseta näyttöä korkeiden huonekalujen (esimerkiksi kaappien tai kirjahyllyjen) päälle kiinnittämättä sekä huonekalua että näyttöä sopivaan tukirakenteeseen.
 - » Älä aseta näytön ja sen jalustana toimivan huonekalun väliin kangasta tai muita materiaaleja.
 - » Kerro lapsille huonekalujen päällä kiipeilyn vaaroista, jotta he eivät tee niin yrittäessään yltää näyttöön tai sen säätimiin.

KAUKO-OHJAIN

Tämän oppaan kuvaukset perustuvat kauko-ohjaimen painikkeisiin. Lue tämä opas huolellisesti, jotta osaat käyttää näyttöä oikein.

Kun asetat paristoja paikalleen, avaa paristokotelon kansi ja aseta paristot (1,5 V AAA) kohdistamalla ⊕ - ja ⊖ - navat kotelon sisäpuolella oleviin merkkeihin. Sulje paristokotelon kansi.

Poista paristot suorittamalla asennustoimenpiteet päinvastaisessa järjestyksessä. Kuvat voivat poiketa todellisista lisävarusteista.



VAROITUS

- Älä käytä vanhoja ja uusia paristoja yhtä aikaa, sillä se voi vahingoittaa kauko-ohjainta.
- Varmista, että suuntaat kauko-ohjaimen näytön kauko-ohjaintuntimeen.

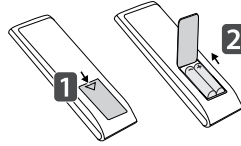

⏻ (POWER)(VIRTA)
Kytkee näytön virran päälle ja pois päältä.

MONITOR ON
Kytkee näytön virran päälle.

MONITOR OFF
Kytkee näytön virran pois päältä.

1/a/A-painike
Vaihtaa numeroiden ja kirjainten välillä. (Kaikki mallit eivät tue tätä ominaisuutta.)

ARC
Valitsee kuvasuhteen.

Äänvoimakkuuden lisäys-/vähennyspainike
Säätää äänvoimakkuutta.

PSM
Valitsee Picture Mode (Kuvatila) -tilan.

MUTE
Mykistää äänen.

ENERGY SAVING (e)
Vähentää virrankulutusta säättämällä kuvan kirkkautta.

INPUT
Valitsee nykyisen tulolähteen.

3D
Toimintoa ei tueta tässä mallissa.

Numero- ja kirjainpainikkeet
Syöttävät valinnan mukaan numero- tai kirjainmerkkejä. (Kaikki mallit eivät tue tätä ominaisuutta.)

CLEAR
Poistaa lisätyn numero- tai kirjainmerkin. (Kaikki mallit eivät tue tätä ominaisuutta.)

BRIGHTNESS-painike
Säätää näytön kirkkautta. Tämä malli ei tue PAGE-toimintoa. (Kaikki mallit eivät tue tätä ominaisuutta.)

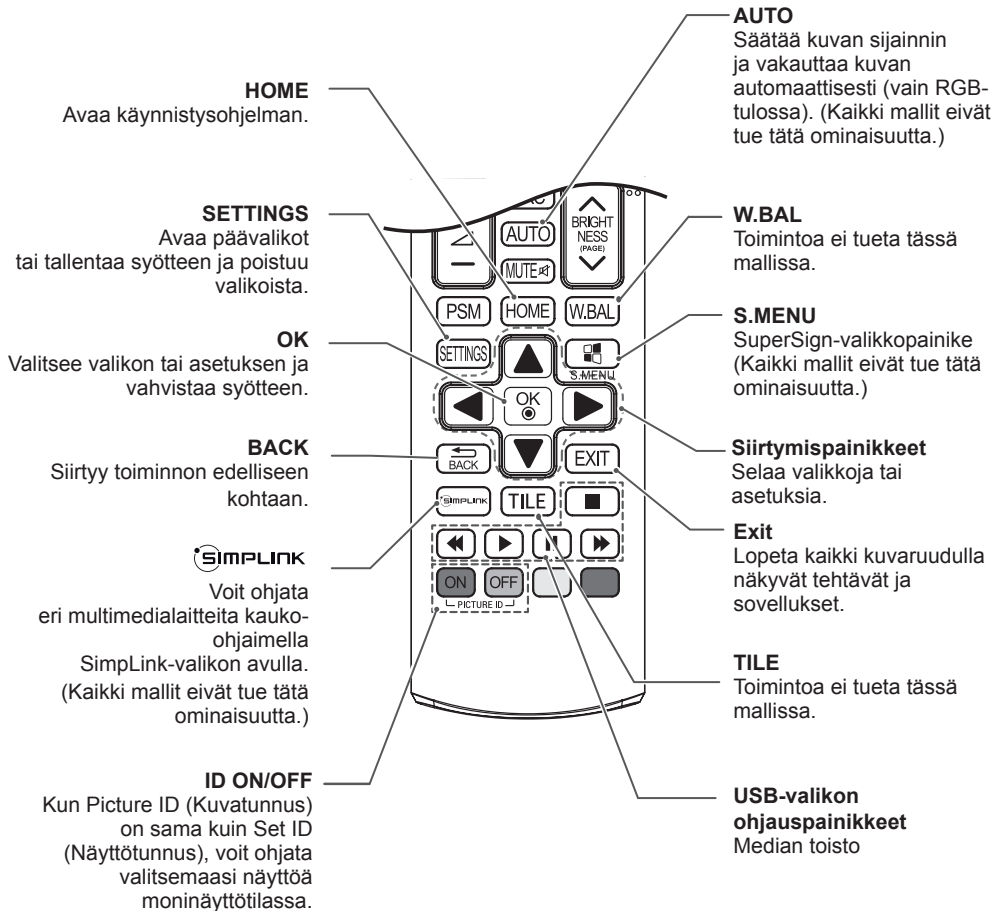

KYTKENNÄT

Voit liittää näyttöön useita ulkoisia laitteita. Vaihda tulotilaa ja valitse ulkoinen laite, jonka haluat liittää näyttöön.

Katso lisätietoja ulkoisten laitteiden kytkennöistä laitteiden mukana toimitetuista käyttöoppaista.

Kytkeminen tietokoneeseen

Kuvat voivat poiketa todellisista lisävarusteista. Kaikkia kuvien kaapeleita ei toimiteta laitteen mukana. Tämä näyttö tukee Plug & Play* -toimintoa.

*Plug & Play: toiminto, jonka avulla tietokone tunnistaa käyttäjän kytkemät laitteet käynnistettäessä ilman määrittämiä tai käyttäjän toimia.

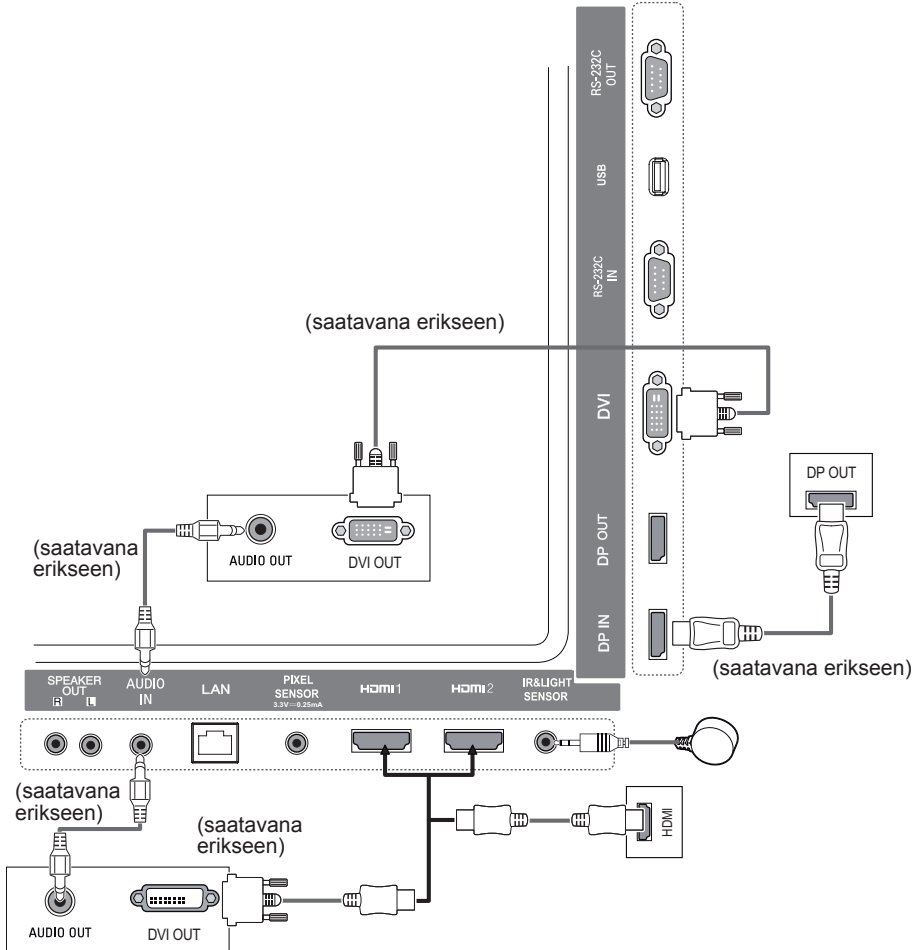

**HUOMAUTUS**

- Parhaan mahdollisen kuvanlaadun takaamiseksi suositellaan HDMI-liitännän käyttämistä näytön kanssa.
- Noudata tuotteen yhteensopivuusvaatimuksia ja käytä suojattua liitäntäkaapelia, jossa on ferriittisydän, kuten DVI-kaapelia.
- Jos kytket näytön päälle sen ollessa kylmä, ruutu voi vilkkua. Tämä on normaalia.
- Näytössä voi näkyä punaisia, vihreitä tai sinisiä täpliä. Tämä on normaalia.
- Käytä High Speed HDMI™ -kaapelia.
- Jos ääntä ei kuulu HDMI-tilassa, tarkista tietokoneen asetukset. Joissakin tietokoneissa HDMI-äänilähtö on valittava äänen oletuslähdeksi manuaalisesti.
- Jos haluat käyttää HDMI-PC-tilaa, määritä tietokone tai DTV PC-tilaan.
- HDMI-PC-tila voi aiheuttaa laitteiden yhteensopivuusongelmia.
- Varmista, että virtajohto on irrotettu.

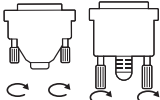
**VAROITUS**

- Kytke signaalitulo-kaapeli ja tiukenna se kiertämällä ruuveja myötäpäivään.
- Älä paina näyttöä pitkään sormella, sillä se voi aiheuttaa näytössä tilapäisen vääristymän.
- Älä pysäytä kuvaa pitkäksi aikaa ruutuun, jotta haamukuvia ei muodostuisi. Käytä näytönsäästäjää, jos mahdollista.
- Näytön läheisyyteen sijoitetut langattomat laitteet saattavat vaikuttaa kuvanlaatuun.

**HUOMAUTUS**

- Jos kytket pelilaitteen näyttöön, käytä pelilaitteen mukana toimitettua kaapelia.
- On suositeltua käyttää lisävarusteina tulevia kaiuttimia.
- Käytä High Speed HDMI™ -kaapelia.
- High Speed HDMI™ -kaapelit siirtävät HD-signaalin vähintään 1080p-tarkkuudella.

Ulkoisen laitteen liitäntä

Kytke HD-vastaanotin, DVD-soitin tai videonauhuri näyttöön ja valitse sopiva tulotila.

Kuvat voivat poiketa todellisista lisävarusteista. Kaikkia kuvien kaapeleita ei toimiteta laitteen mukana. Parhaan mahdollisen kuvan- ja äänenlaadun varmistamiseksi on suositeltavaa kytkeä ulkoiset laitteet näyttöön HDMI-kaapeleilla.

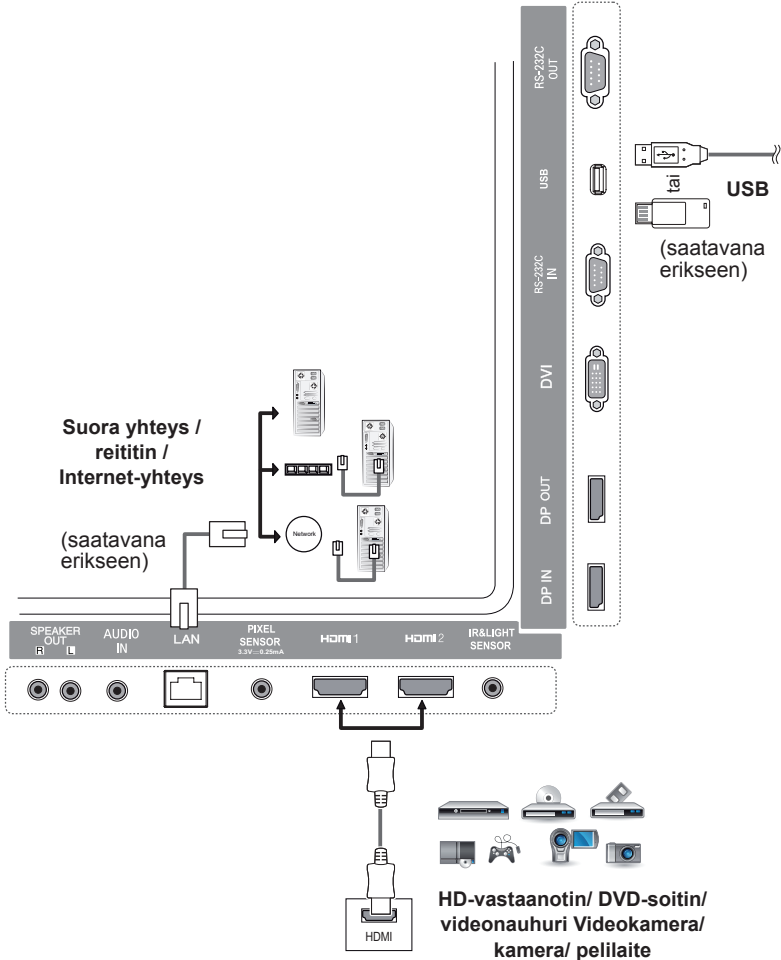

HUOMAUTUS

- Jos kytket pelilaitteen näyttöön, käytä pelilaitteen mukana toimitettua kaapelia.
- On suositeltua käyttää lisävarusteina tulevia kaiuttimia.
- Käytä High Speed HDMI™ -kaapelia.
- High Speed HDMI™ -kaapelit siirtävät HD-signaalin vähintään 1080p-tarkkuudella.

Tuloluettelon käyttäminen

Kauko-ohjain (HOME) → 

Tulotila	Kuvaus
HDMI1	Voit katsella sisältöä käyttämällä tietokonetta, DVD-soitinta, digisoitinta ja muita teräväpiirtolaitteita.
HDMI2	
DisplayPort	
DVI	

VIIHDE

Oma media käyttö

USB-tallennuslaitteiden kytkeminen

Voit kytkeä näyttöön USB-tallennuslaitteita, kuten USB-Flash-muistin tai ulkoisen kiintolevyn, ja käyttää multimediatoimintoja.

Kytke USB-Flash-muisti tai USB-muistikortinlukija näyttöön seuraavan kuvan mukaisesti.

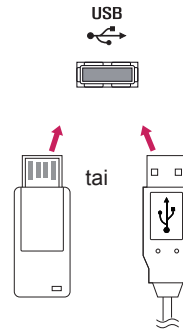

VAROITUS

- Älä sammuta näyttöä tai irrota USB-tallennuslaitetta, kun **Oma media** -näyttö on avoinna. Muutoin tiedostot voivat kadota tai USB-tallennuslaite vahingoittua.
- Varmuuskopioi USB-tallennuslaitteeseen tallentamasi tiedostot säännöllisesti, koska takuu ei välttämättä korvaa kadonneita tai vahingoittuneita tiedostoja.

USB-tallennuslaitteiden käyttövinkit

- Näyttö tunnistaa vain USB-tallennuslaitteet.
- USB-laite ei toimi kunnolla, kun yhteys muodostetaan USB-reiittimen kautta.
- Automaattista tunnistusohjelmaa käyttävän USB-tallennuslaitteen tunnistaminen saattaa epäonnistua.
- USB-tallennuslaitetta, joka käyttää sen omaa ohjainta, ei ehkä tunnisteta.
- USB-muistilaitteen tunnistusnopeus vaihtelee laitteen mukaan.
- Älä sammuta näyttöä tai irrota USB-tallennuslaitetta kytkettynä olevan laitteen ollessa käytössä. Jos USB-tallennuslaite irrotetaan äkillisesti, tallennetut tiedostot tai laite voi vahingoittua.
- Älä kytke näyttöön tietokonekäyttöön muokattua USB-tallennuslaitetta. Laite voi aiheuttaa näytön käyttöhäiriön tai sisältöä ei voi toistaa. Käytä vain tavallisia musiikki-, kuva- tai videotiedostoja sisältäviä USB-tallennuslaitteita.
- Jos USB-tallennuslaite on alustettu ohjelmalla, jota Windows ei tue, laitteen tunnistaminen saattaa epäonnistua.
- Jos USB-tallennuslaitteen (yli 0,5 A) käyttöön tarvitaan ulkoinen virtalähde, kytke tallennuslaite omaan virtalähteeseensä. Muussa tapauksessa laitetta ei ehkä tunnisteta.
- Kytke USB-tallennuslaite laitteen valmistajan toimittamalla kaapelilla.
- Muutamia USB-laitteita ei tueta tai ne eivät toimi ongelmitta.
- USB-muistilaitteet järjestävät tiedostot samaan tapaan kuin Windows XP, ja tiedostonimessä voi olla enintään 100 aakkosmerkkiä.
- Varmuuskopioi USB-tallennuslaitteeseen tallentamasi tärkeät tiedostot säännöllisesti, koska tiedot voivat vahingoittua. Emme vastaa tietojen menettämisestä.
- Jos USB-kiintolevyasemassa ei ole ulkoista virtalähdettä, USB-laitetta ei ehkä havaita. Varmista laitteen tunnistaminen kytkemällä ulkoinen virtalähde.
 - Käytä ulkoiselle virtalähteelle tarkoitettua muuntajaa. Tuotteen mukana ei toimiteta USB-kaapelia ulkoisen virtalähteen kytkentään.
- Jos USB-tallennuslaitteessasi on useita osioita, tai jos käytät usean kortin USB-kortinlukijaa, voit käyttää enintään neljää osiota tai USB-tallennuslaitetta.
- Jos USB-tallennuslaite on liitetty USB-monikortinlukijaan, aseman tietoja ei ehkä havaita.
- Jos USB-tallennuslaite ei toimi oikein, irrota se ja liitä uudelleen.
- Havaitsemisnopeus vaihtelee laitteen mukaan.
- Jos USB-tallennuslaite kytketään valmiustilassa, kiintolevy ladataan automaattisesti, kun näyttöön kytketään virta.
- Suositeltu kapasiteetti on enintään 1 Tt ulkoiselle USB-kiintolevylle ja enintään 32 Gt USB-muistille.
- Suositeltua suuremman muistikapasiteetin laitteet eivät ehkä toimi oikealla tavalla.
- Jos virransäästötoiminnolla varustettu ulkoinen USB-kiintolevy ei toimi, katkaise kiintolevyn virta ja kytke se uudelleen.
- Myös USB 2.0 -versiota aiempia USB-muistilaitteita tuetaan, mutta ne eivät välttämättä toimi oikein Videot-näytössä.
- Yksi kansio voi sisältää enintään 999 alikansiota tai tiedostoa.

Oma media tukemat tiedostot

Tuetut ulkoisen tekstityksen muodot

- *.smi, *.srt, *.sub (MicroDVD, SubViewer 1.0/2.0), *.ass, *.ssa, *.txt (TMPlayer), *.psb (PowerDivX)

Toista valinta käyttö

Kauko-ohjain (HOME) →  → Valokuvat/ Videot/ Musiikki → 

- **Toista valinta:** toistaa valitun sisällön.

Laitteen valinnan määrittäminen

Kauko-ohjain (HOME) →  → Valokuvat/ Videot/ Musiikki → 

- **Laitteen valinta:** tuo sisältöä valitusta laitteesta.

Tuetut sisäisen tekstityksen muodot

- FULL HD Video
1920 x 1080: XSUB (tukee DivX6:lla luotuja sisäisiä tekstityksiä)

Tuetut videokoodekit

Tarkenne	Koodekki	
.asf .wmv	Video	VC-1 Advanced -profiili (ei WMVA), VC-1 Simple- ja Main-profiilit
	Audio	WMA Standard (ei WMA v1/WMA Speech), WMA 9 Professional
.divx .avi	Video	DivX3.11, DivX4, DivX5, DivX6, XViD (ei 3 warp-point GMC), H.264/AVC, Motion Jpeg, MPEG-4
	Audio	MPEG-1 Layer I, II, MPEG-1 Layer III (MP3), Dolby Digital, Dolby Digital Plus, LPCM, ADPCM, DTS
.mp4 .m4v .mov	Video	H.264/AVC, MPEG-4
	Audio	AAC, MPEG-1 Layer III (MP3)
.3gp .3g2	Video	H.264/AVC, MPEG-4
	Audio	AAC, AMR-NB, AMR-WB
mkv	Video	MPEG-2, MPEG-4, H.264/AVC, VP8
	Audio	Dolby Digital, PCM, DTS, MPEG-1 Layer I, II, MPEG-1 Layer III (MP3), Vorbis, AAC
.ts .trp .tp .mts	Video	H.264/AVC, MPEG-2
	Audio	MPEG-1 Layer I, II, MPEG-1 Layer III (MP3), Dolby Digital, Dolby Digital Plus, AAC, PCM
.mpg .mpeg .dat	Video	MPEG-1, MPEG-2
	Audio	MPEG-1 Layer I, II, MPEG-1 Layer III (MP3)
.vob	Video	MPEG-1, MPEG-2
	Audio	Dolby Digital, MPEG-1 Layer I, II, DVD-LPCM

Tuetut äänitiedostot

Tiedostomuoto	Kohde	Tiedot
MP3	Bittinopeus	32 Kbps – 320 Kbps
	Näytetaajuus	16 kHz – 48 kHz
	Tuki	MPEG1, MPEG2, Layer2, Layer3
.wav	Tuki	PCM
.ogg	Tuki	Vorbis
.wma	Tuki	WMA

Tuetut valokuvatiedostot

Tiedostomuoto	Muoto	Kohde
2D (jpeg, jpg, jpe)	JPEG	<ul style="list-style-type: none"> Vähimmäiskoko: 64 x 64 Enimmäiskoko: Normaali tyyppi: 15 360 (W) x 8 640 (H) Progressiivinen tyyppi: 1 920 (W) x 1 440 (H)
2D (png)	PNG	<ul style="list-style-type: none"> Vähimmäiskoko: 64 x 64 Enimmäiskoko: 1920 (L) x 1080 (K)
2D (bmp)	BMP	<ul style="list-style-type: none"> Vähimmäiskoko: 64 x 64 Enimmäiskoko: 1920 (L) x 1080 (K)

Videoiden katselu

Videotiedostoja toistetaan näytöllä. Kaikki tallennetut videotiedostot näkyvät näytössä.

Videotiedostojen toisto näytöllä

Kauko-ohjain (HOME) →  → Videot

Videotiedostojen toistovinkit

- Käyttäjän luoma tekstitys ei välttämättä toimi oikein.
- Joitakin erikoismerkkejä ei näytetä tekstityksissä.
- HTML-tunnisteita ei tueta tekstitystilassa.
- Tekstitykset ovat saatavana vain tuetuissa tekstityskielissä.
- Näytössä voi ilmetä häiriöitä (kuvan pysäytys, nopea toisto jne.), kun äänen kieltä muutetaan.
- Vahingoittunutta videotiedostoa ei ehkä toisteta oikein tai jotkin soittimen toiminnoista eivät ole käytössä.
- Joillakin koodereilla tuotettuja elokuvatiedostoja ei ehkä pystytä toistamaan oikein.
- Jos tallennetun tiedoston videon ja äänen rakenne ei ole limitetty, joko video tai ääni lähetetään.
- Teräväpiirtovideot, joiden tarkkuus on enintään 1920 x 1080 @ 25/30P tai 1280 x 720 @ 50/60P, ovat tuettuja kuvanopeuden mukaan.
- Videoita, joiden tarkkuus on yli 1920 x 1080 @ 25/30P tai 1280 x 720 @ 50/60P, ei välttämättä toisteta oikein kuvanopeuden mukaan.
- Muita kuin määritetyn tyyppisiä videotiedostoja ja formaatteja ei ehkä toisteta oikein.
- Toistettavan videotiedoston suurin bittinopeus on 20 Mbps (Motion JPEG: vain 10 Mbps).
- Emme takaa sellaisten tiedostojen tasaista toistoa, jotka on koodattu H.264/AVC:ssä tasolla 4.1 tai suuremmalla.
- Videotiedostoja, joiden koko on yli 30 Gt, ei tueta.
- DivX-videotiedoston ja sen tekstitystiedoston on oltava samassa kansiossa.
- Videotiedoston nimen ja sen tekstitystiedoston nimen on oltavat samat, jotta se voidaan näyttää.
- Videota ei ehkä voi toistaa oikein sellaisen USB-liitännän kautta, joka ei tue suurta nopeutta.
- Tiedostoja, jotka on koodattu toiminnolla GMC (Global Motion Compensation) ei ehkä toisteta.

**HUOMAUTUS**

- **Videoiden** asetusten muutokset eivät vaikuta **valokuviin** tai **musiikkiin**, eivätkä **valokuvien** tai **musiikin** asetusten muutokset vaikuta videoihin.
- **Valokuvien** ja **musiikin** asetusten muutokset eivät vaikuta toisiinsa.
- Kun aloitat videotiedoston toiston uudelleen pysäytyksen jälkeen, voit jatkaa toistoa pysäytyskohdasta.

**HUOMAUTUS**

- Tekstitystiedostossa voidaan tukea vain 10 000 synkronointilohkoa.
- Kun toistat videota, voit säätää kuvan kokoa painamalla **ARC**-painiketta.
- Koreankielisiä tekstityksiä tuetaan vain, kun OSD-valikko on koreankielinen.
- Koodisivu-toiminto voi olla pois käytöstä tietyn kielisissä tekstitystiedostoissa.
- Valitse tekstitystiedostojen koodisivu.

Valokuvien katselu

Ruutunäkymä voi vaihdella mallin mukaan.

Kuvatiedostojen katselu

Kauko-ohjain (HOME) →  → Valokuvat







Musiikin kuuntelu

Musiikkitiedostojen katselu

Kauko-ohjain (HOME) →  → Musiikki



HUOMAUTUS

- Tiedostoja, joiden tunnisteita ei tueta, ei näytetä.
- Jos tiedosto on virheellinen, näytössä näkyy rikkonainen kuva ja "tunnistamaton tiedosto" -viesti.
- Jos musiikkitiedosto on vahingoittunut, näytetään 00:00, eikä tiedostoa toisteta.
- Maksullisesta palvelusta ostettuja tekijänoikeussuojattuja musiikkitiedostoja ei toisteta, ja näytössä saatetaan näyttää virheellistä tietoa.
- Tässä tilassa voit käyttää myös seuraavia kauko-ohjaimen painikkeita: PLAY(▶), Pause(⏸), , , .
- Valitse seuraava musiikkitiedosto  -painamalla -painiketta ja edellinen musiikkitiedosto painamalla -painiketta.
- Jos painat -näppäintä viiden sekunnin kuluessa kappaleen toistamisen jälkeen, palaat edelliseen kappaleeseen. Jos painat samaa painiketta viiden sekunnin kuluttua, palaat kappaleen alkuun.

Asetukset

Sinun on rekisteröitävä tuotteesi, jotta voit toistaa DRM-suojattuja DivX-videotiedostoja.

Ostetun tai vuokratun DivX® VOD -sisällön rekisteröinti ja rekisteröinnin poisto

Kauko-ohjain (HOME) →  → Asetukset → DivX® VOD

Jotta voit toistaa ostettua tai vuokrattua DivX® VOD -sisältöä, sinun pitää rekisteröidä laitteesi osoitteessa www.divx.com/vod käyttämällä laitteesta löytyvää 10-numeroista DivX-rekisteröintikoodia.

- **Rekisteröinti:** etsi näytön rekisteröintikoodi.
- **Rekisteröinnin poisto:** peruuttaa rekisteröinnin.



HUOMAUTUS

- Kun tarkistat rekisteröintikoodia, jotkin painikkeet eivät ehkä toimi.
- Jos käytät jonkin muun laitteen DivX-rekisteröintikoodia, et voi toistaa vuokrattuja tai ostettuja DivX-tiedostoja. Käytä laitteen omaa DivX-rekisteröintikoodia.
- Video- ja äänitiedostot, joita ei ole muunnettu vakiomuotoisella DivX-koodekillä, voivat olla vahingoittuneita tai niitä ei ehkä toisteta.
- DivX VOD -koodi tukee 6 laitteen aktivointia yhdellä tilillä.
- Jos olet poistanut rekisteröinnin, sinun on rekisteröitävä laite uudelleen, jotta voit katsella DivX® VOD -sisältöä.

SuperSign sisältö

Toistaa tallennetut tiedostot SuperSign Editor -ohjelman Export (Vienti) -toiminnolla.

Tallennettujen tiedostojen toisto vientitoimintoa käyttämällä

Kauko-ohjain (HOME) →



Vain SuperSign Manager -hallintaohjelmalla jaettu sisältö näytetään ja on valittavissa.



HUOMAUTUS

- Jos USB-tallennuslaitteessa on AutoPlay-kansio ja siinä olevien tiedostojen muotoja tuetaan, tiedostot toistetaan automaattisesti, kun USB-tallennuslaite kytketään näyttöön.

FileManager

Voit siirtää, kopioida tai poistaa tiedostoja.

Tiedostojen siirtäminen, kopioiminen ja poistaminen

Kauko-ohjain (HOME) →



- Voit siirtää tai kopioida tiedostoja ja kansioita sisäisestä muistista ulkoiseen.
- Voit siirtää tai kopioida tiedostoja ja kansioita ulkoisesta muistista sisäiseen.
- Voit poistaa tiedostoja tai kansioita sisäisestä tai ulkoisesta muistista.



HUOMAUTUS

- Tämä sovellus on tarkoitettu tiedostojen hallintaan, joten sillä ei voi toistaa mediatiedostoja. Jos haluat toistaa mediatiedostoja, käynnistä **Oma media**.

tiedot

Näyttötaulun perustietojen tarkistaminen

Kauko-ohjain (HOME) →



Perustiedot näkyvät näyttötaulussa.

Voit myös siirtyä **Smart-virransäästö** tai määrittää **Fail Over** -asetukset. (Voit siirtyä **Smart-virransäästö**, kun **Virransäästö** asetuksena on Off [Poissa käytöstä].)

Picture ID -kuvatunnuksen asetukset

Kuvatunnusta käytetään tietyn näytön asetusten muuttamiseen käytettäessä yksittäistä infrapunavastaanotinta usean laitteen kanssa. Tiedonsiirto on mahdollista infrapunavastaanottimella varustetun näytön ja muiden RS232C-kaapeleita käyttävien näyttöjen välillä. Kukin näyttö tunnistetaan **näyttötunnuksella**. Jos määrität **kuvatunnuksen** kauko-ohjaimella, vain näyttöjä, joilla on sama **kuvatunnus** ja **näyttötunnus**, voidaan hallita kauko-ohjaimella.

1. Määritä **Set ID** -näyttötunnus asennetuille näyttöille seuraavasti:

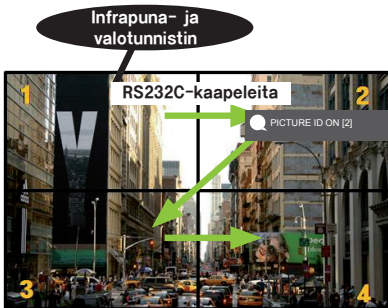

2. Painamalla kauko-ohjaimen punaista **ON**-painiketta voit määrittää **PICTURE ID -kuvatunnuksen**.

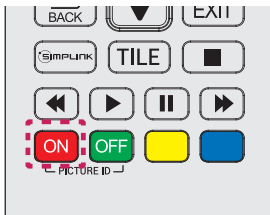

3. Määritä **Set ID** -näyttötunnus haluamaksesi.

- Ryhmää, jonka **Set ID** -näyttötunnus eroaa kuvatunnuksesta, ei voi ohjata infrapunasiignaaleilla.



HUOMAUTUS

- Jos **kuvatunnus** on 2, vain oikean yläkulman näyttöä, jonka **näyttötunnus** on 2, voi ohjata infrapunasiignaaleilla.
- Jos painat vihreää **OFF**-painiketta **PICTURE ID** -kuvatunnukselle, kaikkien näyttöjen **Picture ID** -kuvatunnus poistetaan käytöstä. Jos painat mitä tahansa kauko-ohjaimen painiketta, kaikkia näyttöjä voidaan ohjata infrapunasiignaaleilla **Set ID** -näyttötunnuksesta riippumatta.
- Kun **PICTURE ID (Kuvatunnus)** -toiminnon asetukseksi on valittu **ON (Käytössä)**, voit kasvattaa kuvatunnusta vain yhdellä. Et voi vähentää sitä.

Käyttäjän asetukset

Päävalikon asetukset

Nopea -asetukset

Määrittää usein käytetyt asetusvalikot..

Näytön automaattinen käynnistys ja sammutus

Kauko-ohjain (SETTINGS) → Nopea → Ajastintilassa / Ajastettu virrankatkaisu

Voit määrittää näytön käynnistys- ja sammutusajastimen. Jos et halua asettaa käynnistys- ja sammutusajastinta, valitse **Pois päältä** kohdassa Toista.

Automaattisen taustavalon ja kontrastin asettaminen

Kauko-ohjain (SETTINGS) → Nopea → Smart-virransäästö

Näytön kirkkaus säätyy automaattisesti kuvan kirkkauden mukaan, jotta energiaa säästyy.

- **Pois päältä:** poistaa **Smart-virransäästö**toiminnon käytöstä.
- **Käytössä:** ottaa **Smart-virransäästö**toiminnon käyttöön.

Kuva-asetus

Kuvatilan valitseminen

Kauko-ohjain (SETTINGS) → Kuva → Kuvatila

Valitse videotyyppiin parhaiten sopiva kuvatila.

- **Eloisa:** säättää videokuvan myymäläympäristöä varten parantamalla **kontrastia, kirkkautta ja terävyyttä**.
- **Vakio:** säättää videokuvan tavallista ympäristöä varten.
- **APS:** vähentää virrankulutusta säätämällä näytön kirkkautta. (Ominaisuus on käytettävissä vain joissakin malleissa.)
- **Elokuvateatteri:** optimoi videokuvan elokuvien katselua varten.
- **Urheilu:** optimoi videokuvan urheilun katselua varten. Myös nopeat liikkeet, kuten pallon potkaiseminen tai heittäminen, näkyvät näytössä terävästi.
- **Peli:** optimoi videokuvan pelien pelaamista varten.
- **Expert 1 / Expert 2:** sallii asiantuntijan tai kenen tahansa hyvää kuvanlaatua arvostavan säätävän parhaan kuvanlaadun manuaalisesti. Tämä säätövalikko on tarkoitettu ISF-sertifioituille kuvansäädön asiantuntijoille. (ISF-logoa voi käyttää vain ISF-sertifioituissa näytöissä.)



HUOMAUTUS

- Käytettävissä olevat **kuvatilat** voivat vaihdella tulosignaalin mukaan.
- **Expert** on vaihtoehto, jonka avulla kuvanlaadun asiantuntija voi hienosäätää tietyn kuvan kuvanlaatua. Siksi sitä ei välttämättä voi käyttää tavallisiin kuviin.

Kuvatilan hienosäätö

Kauko-ohjain (SETTINGS) → Kuva → Kuvan säätö

- **Taustavalo:** muuttaa näytön kirkkautta säätämällä LCD-taustavaloa. Mitä lähempänä arvo on arvoa 100, sitä kirkkaampi on näyttö.
- **Kontrasti:** säätää kuvan tummien ja vaaleiden osien välistä eroa. Mitä lähempänä arvo on arvoa 100, sitä suurempi on ero.
- **Kirkkaus:** säätää näytön kokonaiskirkkautta. Mitä lähempänä arvo on arvoa 100, sitä kirkkaampi on näyttö.
- **Terävyys:** säätää kuvan kohteiden reunojen terävyyttä. Mitä lähempänä arvo on arvoa 50, sitä selvempiä ja terävämpiä ovat reunat.
- **Vaakaterävyys:** säätää näytön kontrastin reunojen terävyyttä vaakasuunnassa.
- **Pystyterävyys:** säätää näytön kontrastin reunojen terävyyttä pystysuunnassa.
- **Color:** pehmentää tai syventää näytön värisävyjä. Mitä lähempänä arvo on arvoa 100, sitä syvempiä värit ovat.
- **Sävy:** säätää näytössä näkyvien punaisten ja vihreiden värien välistä tasapainoa. Mitä lähempänä arvo on arvoa punainen 50, sitä syvempi on punainen väri, ja mitä lähempänä arvo on arvoa vihreä 50, sitä syvempi on vihreä väri.
- **Värin lämpötila:** säätää näytön värisävyt lämpimän tai viileän oloisiksi.
- **Lisähallinta / Expert Control:** mukauttaa lisäasetukset.

Dynaaminen kontrasti	Optimoi kuvan tummien ja vaaleiden osien välistä eroa kuvan kirkkauden mukaan.
Superresoluutio	Terävöittää kuvan sumeita tai epäselviä osia.
Värikirjo	Määrittää näytettävän värialueen.
Dynaaminen väri	Elävöittää kuvaa säätämällä sen värisävyä ja saturaatiota.
Reunan korostus	Terävöittää ja selkeyttää kuvan reunoja.
Värisuodatin	Säätää väriä ja sävyä tarkasti suodattamalla RGB-toistoalalta tietyn värialueen.
Ensisijainen väri	Voit säätää ihon, ruohon ja taivaan värisävyä haluamaksesi.
Gamma	Säätää kuvan keskitason kirkkautta.
Valkotasapaino	Voit säätää kuvan yleistä värisävyä haluamaksesi. Expert (Asiantuntija) -tilassa voit hienosäätää kuvaa käyttämällä Tapa- tai Malli-vaihtoehtoa.
Värien hallintajärjestelmä	Asiantuntijat käyttävät värienhallintajärjestelmää säätäessään värejä testikuvion avulla. Värienhallintajärjestelmää käyttämällä voit säätää värit kuuden värintoistoalan (punainen/keltainen/sininen/syaani/magenta/vihreä) avulla vaikuttamatta muihin väreihin. Värisävyjen muutosta säädön jälkeen ei välttämättä huomaa tavallisessa kuvassa.

- **Kuva-asetukset:** mukauttaa kuva-asetukset.

Kohinan vaimennus	Kirkastaa kuvan poistamalla siitä epäsäännölliset pienet pisteet.
MPEG-kohinanvähennys	Poistaa kohinaa, joka syntyy luotaessa digitaalisia videosignaaleja.
Mustan taso	Korjaa kuvan kirkkautta ja kontrastia säätämällä sen mustan tasoa.
Todellinen elokuvateatteri	Optimoi videokuvan elokuvateatterimaista katselua varten.
TruMotion	Näyttää nopeasti liikkuvat kuvat parhaalla mahdollisella kuvanlaadulla. -Pois päältä: Poistaa TruMotion-toiminnon käytöstä. -Pehmeä: näyttää nopeasti liikkuvat kuvat pehmeästi. -Tyhjennä: näyttää nopeasti liikkuvat kuvat selkeästi. - Käyttäjä: määrittää de-judder(Tärinäesto) toiminnot manuaalisesti. *De-judder(Tärinäesto): vähentää näytön tärinää.



HUOMAUTUS

- Lisäasetuksia voidaan muuttaa ainoastaan **Käyttäjä**-tilassa.

- **Nollaa:** nollaa kuva-asetukset.

Kuvasuhteen määrittäminen

Kauko-ohjain (SETTINGS) → Picture (Kuva) → Kuvasuhde

Näyttää kuvan ihanteellisessa koossa muuttamalla kuvasuhdetta.

- **16:9:** kuva näytetään kuvasuhteella 16:9.
- **Pelkkä haku:** kuva näytetään alkuperäisessä koossa niin, että kuvan reunoja ei poisteta.
Alkuperäinen on käytettävissä HDMI-tilassa (720p tai suurempi).
- **Set By Program:** ottaa käyttöön kuvasuhteen 4:3 tai 16:9 automaattisesti videon tulosignaalin mukaan.
- **4:3:** kuva näytetään kuvasuhteella 4:3.
- **Zoom:** soviittaa kuvan näytön leveyteen laajentamalla kuvaa. Kuvan ylä- ja alareuna eivät ehkä näy.
- **Elokuvan zoomaus:** suurentaa kuvan elokuvissa käytettyyn laajakuvamuotoon 2.35:1 vääristämättä kuvaa.

**VAROITUS**

- Jos pysäytyskuva jää ruutuun pitkäksi aikaa, se voi aiheuttaa näyttöön pysyvän vääristymän. Tätä kutsutaan haamukuvaksi (image burn tai burn-in), eikä takuu korvaa sitä.
- Jos kuvasuhteena on pitkään **4:3**, näyttö voi vaurioitua letterbox-palkkien alueella.
- Asetukset voivat vaihdella mallien mukaan.
- Käytettävissä olevat kuvasuhteet voivat vaihdella tulosignaalin mukaan.
- HDMI1-PC/ HDMI2-PC/ DisplayPort-PC/ DVI-PC-tulotilassa kuvasuhde voi olla vain **4:3** tai **16:9**.

Virransäästötoiminnon käyttö

Kauko-ohjain (SETTINGS) → Picture (Kuva) → Virransäästö

Vähentää virrankulutusta säätämällä näytön kirkkautta.

- **Automaattinen:** säätää näytön kirkkautta ympäröivän valon mukaan. (Ominaisuus on käytettävissä vain joissakin malleissa.)
- **Pois päältä:** poistaa virransäästötilan käytöstä.
- **Minimi/keskitaso/maksimi:** käyttää virransäästötoimintoa näytölle määritetyn virransäästötilan mukaan.
- **Näyttö pois päältä:** sammuttaa näytön. Tällöin vain äänet kuuluvat. Voit käynnistää näytön uudelleen painamalla mitä tahansa kauko-ohjaimen painiketta paitsi virtapainiketta.

Smart-virransäästötoiminnon käyttö

Kauko-ohjain (SETTINGS) → Picture (Kuva) → Smart-virransäästö

Näytön kirkkaus säätyy automaattisesti kuvan kirkkauden mukaan, jotta energiaa säästyy.

- **Pois päältä:** poistaa **Smart-virransäästö**toiminnon käytöstä.
- **Käytössä:** ottaa **Smart-virransäästö**toiminnon käyttöön.

Kuvatestin suorittaminen

Kauko-ohjain (SETTINGS) → Picture (Kuva) → Kuvatesti

Kuvatestin avulla voit varmistaa, että kuvasignaalit lähetetään normaalisti, ja sen jälkeen ratkaista mahdolliset ongelmat valitsemalla sopivan toiminnon näytöstä. Jos testikuvassa ei ole ongelmia, tarkista liitetyt ulkoiset laitteet.

Ääniasetukset

Ääniasetuksen valitseminen

Kauko-ohjain (SETTINGS) → Ääni → Äänitila

Parhaat mahdolliset ääniasetukset valitaan automaattisesti katseltavana olevan videotyyppin mukaan.

- **Vakio:** tämä ääniasetus sopii hyvin kaikentyyppisen sisällön toistamiseen.
- **Uutiset:** optimoi äänen uutisten katselua varten.
- **Musiikki:** optimoi äänen musiikin kuuntelua varten.
- **Elokuvateatteri:** optimoi äänen elokuvien katselua varten.
- **Urheilu:** optimoi äänen urheilun katselua varten.
- **Peli:** optimoi äänen pelien pelaamista varten.

Äänitehostetoiminnon käyttö

Kauko-ohjain (SETTINGS) → Ääni → Äänitehosteet

- **Clear Voice II (Selkeä ääni II):** kolmitasoinen säätö parantaa äänen selkeyttä.
- **Taajuuskorjain:** säätää äänen manuaalisesti taajuuskorjaimen avulla. .
- **Balanssi:** säätää vasemman ja oikean kaiuttimen äänivoimakkuutta.
- **Nollaa:** nollaa ääniasetukset.

Äänvoimakkuuden lisäysnopeus valitseminen

Kauko-ohjain (SETTINGS) → Ääni → Äänvoimakkuuden lisäysnopeus

voit määrittää äänvoimakkuuden säätövälin valitsemalla **Pieni**, **Keskitaso** tai **Korkea**.

Äänen ja kuvan synkronointi

Kauko-ohjain (SETTINGS) → Ääni → AV Sync. Adjust

- **Kaiutin:** säätää synkronointia kuvan ja ulkoisista kaiuttimista (esimerkiksi digitaalisen äänilähdön portti, LG-äänilaite tai kuulokkeet) tulevan äänen välillä. Mitä lähempänä arvo on arvoa "-", sitä nopeampi on ääni, ja mitä lähempänä arvo on arvoa "+", sitä hitaampi on ääni.
- **Ohitus:** Ulkoisen laitteen ääni ilman ääniviivettä. Ääni saatetaan lähettää kuvaa aiemmin, koska näyttöön tulevan kuvan käsittely vie aikaa.

Äänitestin suorittaminen

Kauko-ohjain (SETTINGS) → Ääni → Äänen testaus

Äänitestin avulla voit varmistaa, että äänisignaali lähetetään normaalisti, ja sen jälkeen ratkaista mahdolliset ongelmat valitsemalla sopivan toiminnon näytöstä. Jos äänitestissä ei ilmene ongelmia, tarkista liitetyt ulkoiset laitteet.

Verkoasetukset

NÄYTTÖTAULU nimi määrittäminen

Kauko-ohjain (SETTINGS) → Network (Verkko) → NÄYTTÖTAULU nimi

Voit määrittää verkossa käytettävän näyttötaulun nimen näytössä näkyvällä näppäimistöllä.

Verkon määrittäminen

Kauko-ohjain (SETTINGS) → Network (Verkko) → Langallinen yhteys(Ethernet)

Kytkeminen kaapeliühiverkkoon: kytke näyttö lähiverkkoon LAN-portin kautta seuraavan kuvan mukaisesti ja määritä verkkoasetukset. Vain langallisia verkkoyhteyksiä tuetaan. Joissakin verkoissa on ehkä säädettävä näytön verkkoasetuksia fyysisen yhteyden muodostamisen jälkeen. Useimpiin verkkoihin näytön voi kytkeä automaattisesti ilman ylimääräisiä asetuksia. Lisätietoja saat Internet-palveluntarjoajalta tai reitittimen käyttöoppaasta.

Vinkkejä verkkoasetuksiin

Käytä tämän näytön kanssa LAN-vakiokaapelia (Cat5 tai parempi RJ45-liitännällä).

Monet asennuksen aikana ilmenevät verkkoyhteysongelmat voi korjata nollaamalla reitittimen tai modeemin. Kun näyttö on liitetty verkkoon, sammuta virta nopeasti ja/tai irrota kotiverkon reitittimen tai kaapelimodeemin virtakaapeli. Kytke sitten virta päälle ja/tai liitä virtakaapeli uudelleen.

Internet-palveluntarjoaja on saattanut rajoittaa Internet-palveluja vastaanottavien laitteiden määrää palveluehdoissaan. Saat lisätietoja palveluntarjoajaltasi.

LG ei ole vastuussa mistään näytön ja/tai Internet-yhteyden toimintahäiriöistä, jotka johtuvat tietoliikennevirheistä tai Internet-yhteyteen tai muihin liitettyihin laitteisiin liittyvistä vioista.

LG ei ole vastuussa Internet-yhteysongelmista.

Saatat havaita ei-toivottuja tuloksia, jos verkkoyhteysnopeus ei vastaa käytettävän sisällön vaatimuksia.

Kaikki Internet-yhteystoiminnoista eivät ehkä ole mahdollisia Internet-yhteyden toimittavan Internet-palveluntarjoajan asettamien tiettyjen rajoitusten vuoksi.

Kaikki Internet-palveluntarjoajan laskuttamat maksut, mukaan lukien rajoituksetta yhteismaksut, ovat käyttäjän vastuulla.

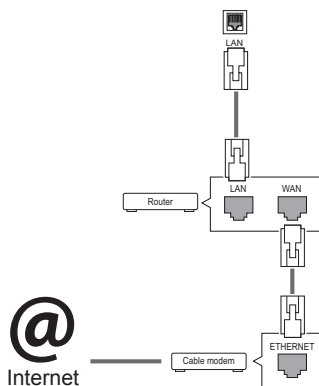
**HUOMAUTUS**

- Jos haluat käyttää Internetiä näytössä, Internet-laajakaistayhteyden on oltava aina käytössä.
- Jos et voi muodostaa Internet-yhteyttä, tarkista verkkoyhteyden tila verkossa olevasta tietokoneesta.
- Kun **Verkon asetus** on valittu, tarkista lähiverkkokaapeli ja että DHCP on otettu käyttöön reitittimessä.
- Jos et viimeistele verkkoasetuksia, verkko ei ehkä toimi oikein.

**VAROITUS**

- Älä liitä LAN-porttiin modulaarista puhelinkaapelia.
- Koska liitännätapoja on useita erilaisia, toimi teleoperaattorin tai Internet-palveluntarjoajan ohjeiden mukaan.
- Verkkoasetusvalikko ei ole valittavissa ennen kuin näyttö on liitetty fyysiseen verkkoon.
- Koska liitännätapoja on useita erilaisia, toimi teleoperaattorin tai Internet-palveluntarjoajan ohjeiden mukaan.

Yleiset asetukset

Kielen määrittäminen

Kauko-ohjain (SETTINGS) → Yleiset → Valikon kieli

Valitse näytön valikosta jokin kieli.

- **Valikon kieli:** määrittää näytön kielen.

Ajan ja päiväyksen määrittäminen

Kauko-ohjain (SETTINGS) → Yleiset → Aika ja päiväys

Voit tarkistaa ajan tai muuttaa sitä.

- **Aika:** voit määrittää ajan manuaalisesti.
- **Päiväys:** voit määrittää päiväyksen manuaalisesti.

Näytön automaattinen käynnistys ja sammutus

Kauko-ohjain (SETTINGS) → Yleiset → Ajastimet

Voit määrittää näytön käynnistys- ja sammutusajastimen.

- **Ajastintilassa:** voit asettaa näytön käynnistysajan.
- **Ajastettu virrankatkaisu:** voit asettaa näytön sammutusajan.
- **Sammutus signaalin puuttuessa (15 min):** jos et paina mitään painiketta 15 minuuttiin näytön käynnistämisestä käynnistysajastimella, näyttö sammuu automaattisesti. Voit varmistaa, että näyttö ei sammu automaattisesti, määrittämällä automaattisen sammutuksen asetukseksi Pois päältä.
- **Automaattinen sammutus:** jos et paina mitään painiketta neljään tuntiin näytön käynnistämisestä, näyttö siirtyy valmiustilaan automaattisesti.



HUOMAUTUS

- Käynnistys-/sammutusajalle voidaan tallentaa seitsemän asetusta; näyttö käynnistyy tai sammuu ajastusluettelon esiasetettuun aikaan. Jos ajastusluetteloon on tallennettu lukuisia esiasetettuja aikoja, tämä toiminto toimii, kun aika on lähimpänä seuraavaa
- Ajastettu virrankatkaisu toimii oikein vain silloin, kun laitteen aika on asetettu oikein.
- Kun ajastetut virran kytkentä- ja katkaisuajat ovat samat, katkaisuaika on ensisijainen kytkentäaikaan nähden, jos näyttö on päällä, ja päinvastoin, jos näyttö on pois päältä.
- Kun virran kytkentä- ja katkaisuaika on asetettu, toiminnot suoritetaan päivittäin esiasetettuina aikoina.

Näytön asetusten nollaus

Kauko-ohjain (SETTINGS) → Yleiset → Palauta alkuasetuksiin

Nollaa kaikki näytön asetukset.

VIANMÄÄRITYS

Kuvaa ei näy.

Ongelma	Ratkaisu
Onko tuotteen virtajohto kytketty?	<ul style="list-style-type: none"> Tarkista, että virtajohto on oikein kytketty pistorasiaan.
Näkykö näytössä teksti "Out of range" (Alueen ulkopuolella)?	<ul style="list-style-type: none"> Tietokoneen (näytönohjaimen) signaali ei ole tuotteen pystytai vaakasuuntaisella taajuusalueella. Säädä taajuusaluetta käyttöoppaan Tekniset tiedot -osion mukaisesti. *Enimmäistarkkuus: 1920 x 1080 (60 Hz)
Näkykö ruudussa viesti "Check signal cable" (Tarkista kaapeli)?	<ul style="list-style-type: none"> Tietokoneen ja tuotteen välistä signaalikaapelia ei ole kytketty. Tarkista kaapeli. Tarkista tulosignaali painamalla kauko-ohjaimen INPUT-painiketta.

Ruudussa näky viesti "Unknown Product (Tuntematon laite), kun laite kytketään.

Ongelma	Ratkaisu
Onko ohjain asennettu?	<ul style="list-style-type: none"> Tarkista näytönohjaimen käyttöoppaasta, tuetaanko Plug & Play -toimintoa.

Kuva näyttää epänormaaliita.

Ongelma	Ratkaisu
Onko näytön sijainti väärä?	<ul style="list-style-type: none"> Tarkista, että tuote tukee näytönohjaimen tarkkuutta ja taajuutta. Jos taajuus ei ole tuetulla alueella, aseta suositeltu tarkkuus Ohjauspaneelin Näyttö-asetusvalikossa.
Kuva ei näy normaalisti.	<ul style="list-style-type: none"> Signaaliporttiin ei ole liitetty oikeanlaista tulosignaalia. Liitä signaalikaapeli, joka vastaa signaalin lähdeä.



HUOMAUTUS

- Ohjelmistoon liittyvää sisältöä voidaan muuttaa ilman ennakkoilmoitusta tuotteen toimintojen päivittämisen vuoksi.

Ruudussa näkyy jälkikuva.

Ongelma	Ratkaisu
Jälkikuva näkyy, kun tuotteen virta on katkaistu.	<ul style="list-style-type: none"> Jos pysäytyskuva näytetään ruudussa pitkään, pikselit voivat vahingoittua. Käytä näytönsäästäjää. Kun näytöllä näkyy tumma kuva korkeakontrastisen kuvan (mustavalkoinen tai harmaa) jälkeen, se saattaa aiheuttaa jälkikuvan. Tämä on LCD-näytöissä normaalia.

Äänet eivät toimi.

Ongelma	Ratkaisu
Ei ääntä?	<ul style="list-style-type: none"> Tarkista, että äänikaapeli on oikein kytketty. Säätää äänenvoimakkuutta. Tarkista, että ääniasetukset on määritetty oikein.
Ääni on liian vaimea.	<ul style="list-style-type: none"> Valitse sopivat taajuuskorjaimen asetukset.
Ääni on liian heikko.	<ul style="list-style-type: none"> Säätää äänenvoimakkuutta.

Näytön värit eivät ole normaalit.

Ongelma	Ratkaisu
Näytön värien tarkkuus on huono (16 väriä).	<ul style="list-style-type: none"> Aseta väritarkkuudeksi yli 24 bittiä (true color). Siirry Windowsissa kohtaan Ohjauspaneeli > Näyttö > Asetukset > Väritaulukko.
Näytön väri on epävakaata tai yksivärinen.	<ul style="list-style-type: none"> Tarkista signaalikaapelin yhteystila. Kytke tietokoneen näyttönohjain uudelleen.
Näkykö ruudussa mustia täpliä?	<ul style="list-style-type: none"> Näytöllä voi näkyä useita kuvapisteitä (punainen, vihreä, valkoinen tai musta), mikä johtuu LCD-näytön ainutlaatuisista ominaisuuksista. LCD-näyttö toimii oikein.

Laite ei toimi oikein.



Ongelma	Ratkaisu
Virta katkeaa yllättäen.	<ul style="list-style-type: none"> Onko Ajastimet määritetty? Tarkista virranhallinnan asetukset. Virta katkeaa.

TUOTTEEN TEKNISET TIEDOT

32LS53A

LCD-näyttö	Näyttötyyppi	80 cm:n TFT (Thin Film Transistor) LCD-näyttö (Liquid Crystal Display) Näytön lävistäjä: 80 cm
	Pikseliväli	0,36375 mm (V) x 0,36375 mm (P)
Videosignaali	Enimmäistarkkuus	1920 x 1080 @ 60 Hz - Tilaa ei välttämättä tueta kaikissa käyttöjärjestelmissä ja näytönohjaimissa.
	Suosituistarkkuus	1920 x 1080 @ 60 Hz - Tilaa ei välttämättä tueta kaikissa käyttöjärjestelmissä ja näytönohjaimissa.
	Vaakataajuus	HDMI / DVI / Display Port: 30 kHz – 83 kHz
	Pystytaajuus	HDMI / DVI / Display Port : 56 Hz– 60 Hz
	Synkronointi	Digitaalinen
Tuloportit		Audio, LAN, HDMI 1, HDMI 2, IR & Light sensor, Pixel Sensor ,DVI, DisplayPort IN , USB, RS-232C IN
Lähtöliitännät		DisplayPort OUT, RS-232C OUT, SPEAKER OUT
Teho	Nimellisteho	AC 100–240 V~ 50/60 Hz 1,3 A
	Virrankulutus	Käytössä: 50 W (tyypillinen) Lepotila (DVI, HDMI): ≤ 1,0 W Lepotila (DisplayPort): ≤ 0,7 W Virta katkaistuna: ≤ 0,5 W
Käyttöympäristö	Käyttölämpötila	0 °C – 40 °C
	Ilmankosteus	10 % – 80 %
	Säilytyslämpötila	- 20 °C – + 60 °C
	Säilytyskosteus	5 % – 95 %

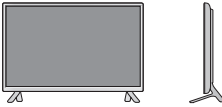
Tuotteen teknisiä tietoja (yllä) voidaan muuttaa ilman ennakoilmoitusta tuotteen toimintojen päivittämisen vuoksi.

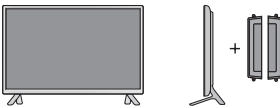
Mitat (leveys x korkeus x syvyys) / Paino		
		730,9 mm x 430,1 mm x 55,5 mm / 5,9 kg
		
		730,9 mm x 480,2 mm x 207 mm / 6,1 kg
		
	730,9 mm x 430,1 mm x 105,1 mm / 6,7 kg	
		
	730,9 mm x 480,2 mm x 207 mm / 6,9 kg	

* Vain mallit, jotka tukevat kaiuttimia

Audio/AUDIO	RMS-äänilähtö	10 W + 10 W (R + L)
	Tuloherkkyys	0,7 Vrms
	Kaiutinimpedanssi	8 Ω



Tuotteen teknisiä tietoja (yllä) voidaan muuttaa ilman ennakoilmoitusta tuotteen toimintojen päivittämisen vuoksi.

42LS55A

42LS53A

LCD-näyttö	Näyttötyyppi	106 cm:n TFT (Thin Film Transistor) LCD-näyttö (Liquid Crystal Display) Näytön lävistäjä: 106 cm
	Pikseliväli	0,4833 mm (V) x 0,4833 mm (P)
Videosignaali	Enimmäistarkkuus	1920 x 1080 @ 60 Hz - Tilaa ei välttämättä tueta kaikissa käyttöjärjestelmissä ja näytönohjaimissa.
	Suosituustarkkuus	1920 x 1080 @ 60 Hz - Tilaa ei välttämättä tueta kaikissa käyttöjärjestelmissä ja näytönohjaimissa.
	Vaakataajuus	HDMI / DVI / Display Port: 30 kHz – 83 kHz
	Pystytaajuus	HDMI / DVI / Display Port : 56 Hz– 60 Hz
	Synkronointi	Digitaalinen
Tuloportit		Audio, LAN, HDMI 1, HDMI 2, IR & Light sensor, Pixel Sensor ,DVI, DisplayPort IN , USB, RS-232C IN
Lähtöliitännät		DisplayPort OUT, RS-232C OUT, SPEAKER OUT
Teho	Nimellisteho	AC 100–240 V~ 50/60 Hz 1,2 A
	Virrankulutus	Käytössä: 90 W (tyypillinen) Lepotila (DVI, HDMI): ≤ 1,0 W Lepotila (DisplayPort): ≤ 0,7 W Virta katkaistuna: ≤ 0,5 W
Käyttöympäristö	Käyttölämpötila	0 °C – 40 °C
	Ilmankosteus	10 % – 80 %
	Säilytyslämpötila	- 20 °C – + 60 °C
	Säilytyskosteus	5 % – 95 %

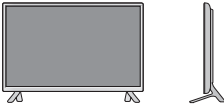
Tuotteen teknisiä tietoja (yllä) voidaan muuttaa ilman ennakoilmoitusta tuotteen toimintojen päivittämisen vuoksi.

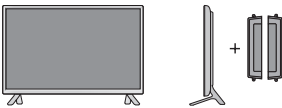
Mitat (leveys x korkeus x syvyys) / Paino	
	959,5 mm x 559 mm x 55,5 mm / 9,1 kg
	
	959,5 mm x 610,8 mm x 218 mm / 9,3 kg
	
959,5 mm x 559 mm x 91 mm / 9,9 kg	
	
959,5 mm x 610,8 mm x 218 mm / 10,1 kg	

* Vain mallit, jotka tukevat kaiuttimia

Audio/AUDIO	RMS-äänilähtö	10 W + 10 W (R + L)
	Tuloherkkyys	0,7 Vrms
	Kaiutinimpedanssi	8 Ω



Tuotteen teknisiä tietoja (yllä) voidaan muuttaa ilman ennakoilmoitusta tuotteen toimintojen päivittämisen vuoksi.

47LS55A

47LS53A

LCD-näyttö	Näyttötyyppi	119 cm:n TFT (Thin Film Transistor) LCD-näyttö (Liquid Crystal Display) Näytön lävistäjä: 119 cm
	Pikseliväli	0,5415 mm (V) x 0,5415 mm (P)
Videosignaali	Enimmäistarkkuus	1920 x 1080 @ 60 Hz - Tilaa ei välttämättä tueta kaikissa käyttöjärjestelmissä ja näytönohjaimissa.
	Suosituistarkkuus	1920 x 1080 @ 60 Hz - Tilaa ei välttämättä tueta kaikissa käyttöjärjestelmissä ja näytönohjaimissa.
	Vaakataajuus	HDMI / DVI / Display Port: 30 kHz – 83 kHz
	Pystytaajuus	HDMI / DVI / Display Port : 56 Hz– 60 Hz
	Synkronointi	Digitaalinen
Tuloportit		Audio, LAN, HDMI 1, HDMI 2, IR & Light sensor, Pixel Sensor ,DVI, DisplayPort IN , USB, RS-232C IN
Lähtöliitännät		DisplayPort OUT, RS-232C OUT, SPEAKER OUT
Teho	Nimellisteho	AC 100–240 V~ 50/60 Hz 1,3 A
	Virrankulutus	Käytössä: 95 W (tyypillinen) Lepotila (DVI, HDMI): ≤ 1,0 W Lepotila (DisplayPort): ≤ 0,7 W Virta katkaistuna: ≤ 0,5 W
Käyttöympäristö	Käyttölämpötila	0 °C – 40 °C
	Ilmankosteus	10 % – 80 %
	Säilytyslämpötila	- 20 °C – + 60 °C
	Säilytyskosteus	5 % – 95 %

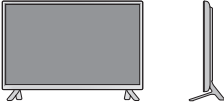
Tuotteen teknisiä tietoja (yllä) voidaan muuttaa ilman ennakoilmoitusta tuotteen toimintojen päivittämisen vuoksi.

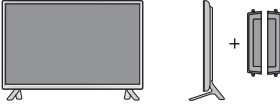
Mitat (leveys x korkeus x syvyys) / Paino	
	1071 mm x 621,6 mm x 55,8 mm / 12,2 kg
	
	1071 mm x 675,1 mm x 247 mm / 12,5 kg
	
1071 mm x 621,6 mm x 90,4 mm / 13,0 kg	
	
1071 mm x 675,1 mm x 247 mm / 13,3 kg	

* Vain mallit, jotka tukevat kaiuttimia

Audio/AUDIO	RMS-äänilähtö	10 W + 10 W (R + L)
	Tuloherkkyys	0,7 Vrms
	Kaiutinimpedanssi	8 Ω



Tuotteen teknisiä tietoja (yllä) voidaan muuttaa ilman ennakoilmoitusta tuotteen toimintojen päivittämisen vuoksi.

55LS55A

55LS53A

LCD-näyttö	Näyttötyyppi	139 cm: n TFT (Thin Film Transistor) LCD-näyttö (Liquid Crystal Display) Näytön lävistäjä: 139 cm
	Pikseliväli	0,630 mm (V) x 0,630 mm (P)
Videosignaali	Enimmäistarkkuus	1920 x 1080 @ 60 Hz - Tilaa ei välttämättä tueta kaikissa käyttöjärjestelmissä ja näytönohjaimissa.
	Suosituustarkkuus	1920 x 1080 @ 60 Hz - Tilaa ei välttämättä tueta kaikissa käyttöjärjestelmissä ja näytönohjaimissa.
	Vaakataajuus	HDMI / DVI / Display Port : 30 kHz – 83 kHz
	Pystytaajuus	HDMI / DVI / Display Port : 56 Hz– 60 Hz
	Synkronointi	Digitaalinen
Tuloportit		Audio, LAN, HDMI 1, HDMI 2, IR & Light sensor, Pixel Sensor ,DVI, DisplayPort IN , USB, RS-232C IN
Lähtöliitännät		DisplayPort OUT, RS-232C OUT, SPEAKER OUT
Teho	Nimellisteho	AC 100–240 V~ 50/60 Hz 1,5 A
	Virrankulutus	Käytössä: 120 W (tyypillinen) Lepotila (DVI, HDMI): ≤ 1,0 W Lepotila (DisplayPort): ≤ 0,7 W Virta katkaistuna: ≤ 0,5 W
Käyttöympäristö	Käyttölämpötila	0 °C – 40 °C
	Ilmankosteus	10 % – 80 %
	Säilytyslämpötila	- 20 °C – + 60 °C
	Säilytyskosteus	5 % – 95 %

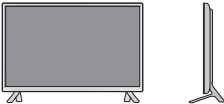
Tuotteen teknisiä tietoja (yllä) voidaan muuttaa ilman ennakoilmoitusta tuotteen toimintojen päivittämisen vuoksi.

Mitat (leveys x korkeus x syvyys) / Paino	
	1240,9 mm x 717,2 mm x 56,8 mm / 17,8 kg
	
	1240,9 mm x 770,8 mm x 247 mm / 18,1 kg
	
1240,9 mm x 717,2 mm x 91,4 mm / 18,6 kg	
	
1240,9 mm x 770,8 mm x 247 mm / 18,9 kg	

* Vain mallit, jotka tukevat kaiuttimia



Audio/AUDIO	RMS-äänilähtö	10 W + 10 W (R + L)
	Tuloherkkyys	0,7 Vrms
	Kaiutinimpedanssi	8 Ω

Tuotteen teknisiä tietoja (yllä) voidaan muuttaa ilman ennakoilmoitusta tuotteen toimintojen päivittämisen vuoksi.

65LS53A

LCD-näyttö	Näyttötyyppi	164 cm: n TFT (Thin Film Transistor) LCD-näyttö (Liquid Crystal Display) Näytön lävistäjä: 164 cm
	Pikseliväli	0,744 mm (V) x 0,744 mm (P)
Videosignaali	Enimmäistarkkuus	1920 x 1080 @ 60 Hz - Tilaa ei välttämättä tueta kaikissa käyttöjärjestelmissä ja näytönohjaimissa.
	Suosituistarkkuus	1920 x 1080 @ 60 Hz - Tilaa ei välttämättä tueta kaikissa käyttöjärjestelmissä ja näytönohjaimissa.
	Vaakataajuus	HDMI / DVI / Display Port : 30 kHz – 83 kHz
	Pystytaajuus	HDMI / DVI / Display Port : 56 Hz– 60 Hz
	Synkronointi	Digitaalinen
Tuloportit		Audio, LAN, HDMI 1, HDMI 2, IR & Light sensor, Pixel Sensor ,DVI, DisplayPort IN , USB, RS-232C IN
Lähtöliitännät		DisplayPort OUT, RS-232C OUT, SPEAKER OUT
Teho	Nimellisteho	AC 100–240 V~ 50/60 Hz 2,0 A
	Virrankulutus	Käytössä: 150 W (tyypillinen) Lepotila (DVI, HDMI): ≤ 1,0 W Lepotila (DisplayPort): ≤ 0,7 W Virta katkaistuna: ≤ 0,5 W
Käyttöympäristö	Käyttölämpötila	0 °C – 40 °C
	Ilmankosteus	10 % – 80 %
	Säilytyslämpötila	- 20 °C – + 60 °C
	Säilytyskosteus	5 % – 95 %

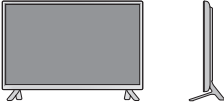
Tuotteen teknisiä tietoja (yllä) voidaan muuttaa ilman ennakoilmoitusta tuotteen toimintojen päivittämisen vuoksi.

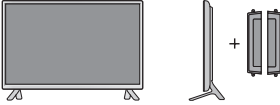
Mitat (leveys x korkeus x syvyys) / Paino	
	1461,6 mm x 843 mm x 57,6 mm / 30,9 kg
	
	1461,6 mm x 900,6 mm x 313 mm / 32,3 kg
	
1461,6 mm x 843 mm x 92,6 mm / 31,7 kg	
	
1461,6 mm x 900,6 mm x 313 mm / 33,1 kg	

* Vain mallit, jotka tukevat kaiuttimia

Audio/AUDIO	RMS-äänilähtö	10 W + 10 W (R + L)
	Tuloherkkyys	0,7 Vrms
	Kaiutinimpedanssi	8 Ω

Tuotteen teknisiä tietoja (yllä) voidaan muuttaa ilman ennakoilmoitusta tuotteen toimintojen päivittämisen vuoksi.

Mitat

Tämän käyttöoppaan kuvat voivat poiketa tuotteen tai lisävarusteiden todellisesta ulkonäöstä. Katso ruuvien koko kohdasta "**Asentaminen seinään**".

32LS53A

(Yksikkö: mm)

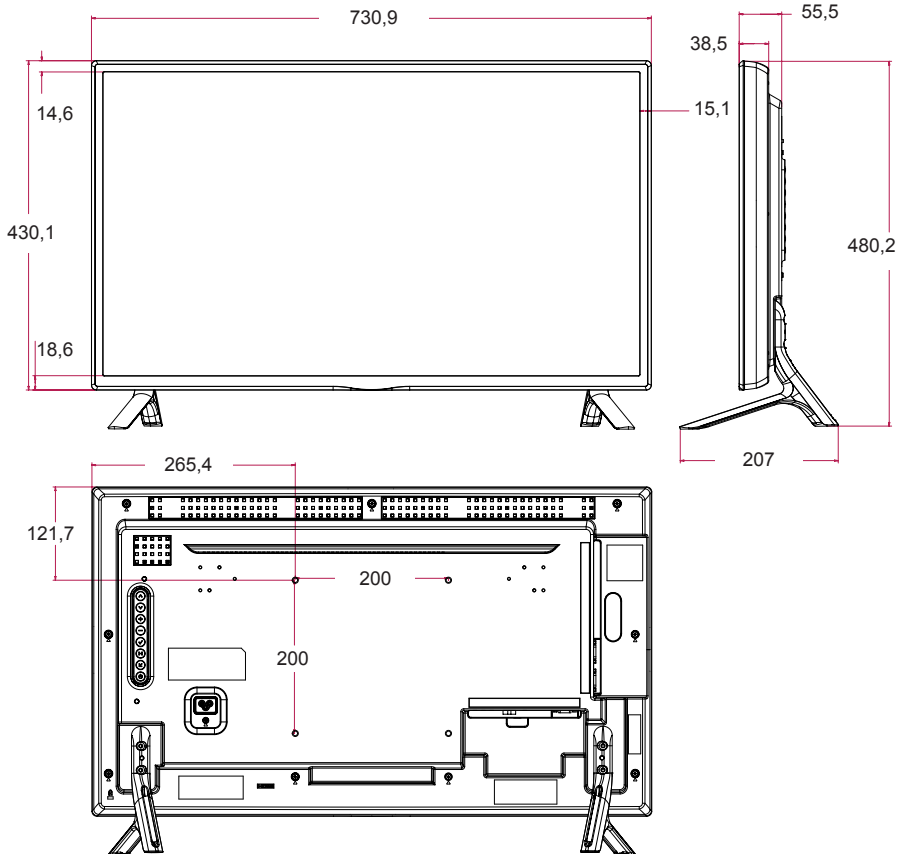

Tuotteen teknisiä tietoja (yllä) voidaan muuttaa ilman ennakoilmoitusta tuotteen toimintojen päivittämisen vuoksi.

Mitat

Tämän käyttöoppaan kuvat voivat poiketa tuotteen tai lisävarusteiden todellisesta ulkonäöstä.
Katso ruuvien koko kohdasta "**Asentaminen seinään**".

42LS55A

42LS53A

(Yksikkö: mm)

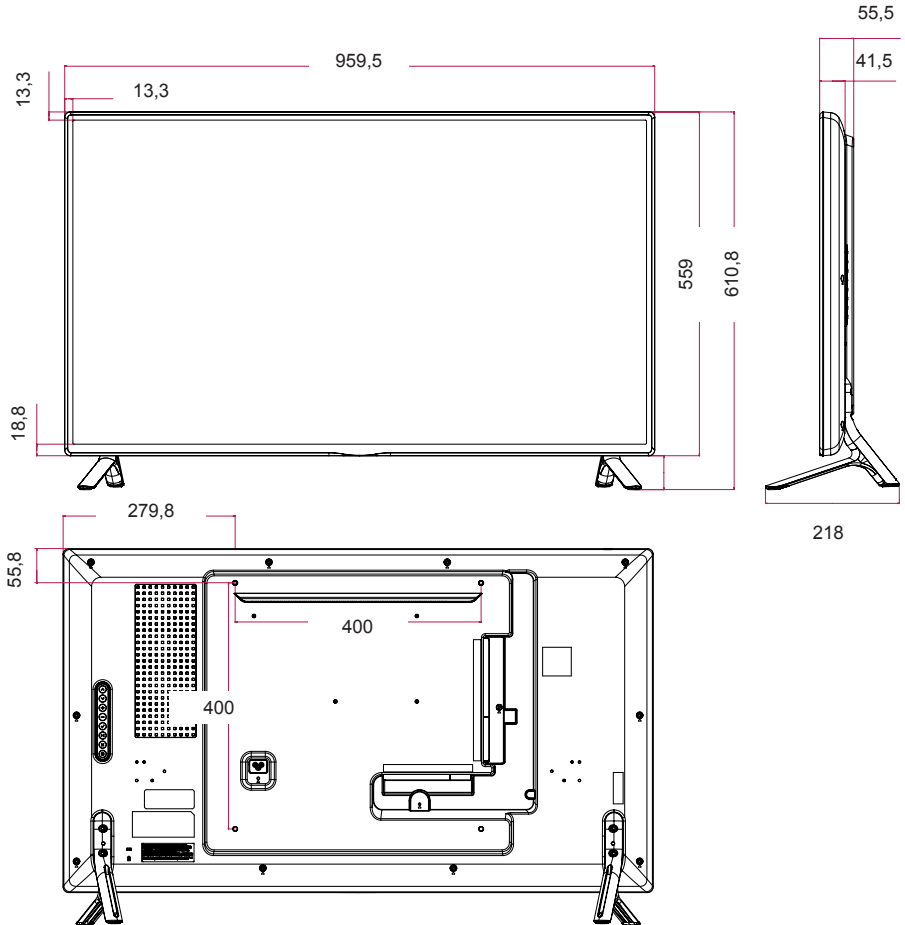

Tuotteen teknisiä tietoja (yllä) voidaan muuttaa ilman ennakkoilmoitusta tuotteen toimintojen päivittämisen vuoksi.

Mitat

Tämän käyttöoppaan kuvat voivat poiketa tuotteen tai lisävarusteiden todellisesta ulkonäöstä. Katso ruuvien koko kohdasta "**Asentaminen seinään**".

47LS55A

47LS53A

(Yksikkö: mm)

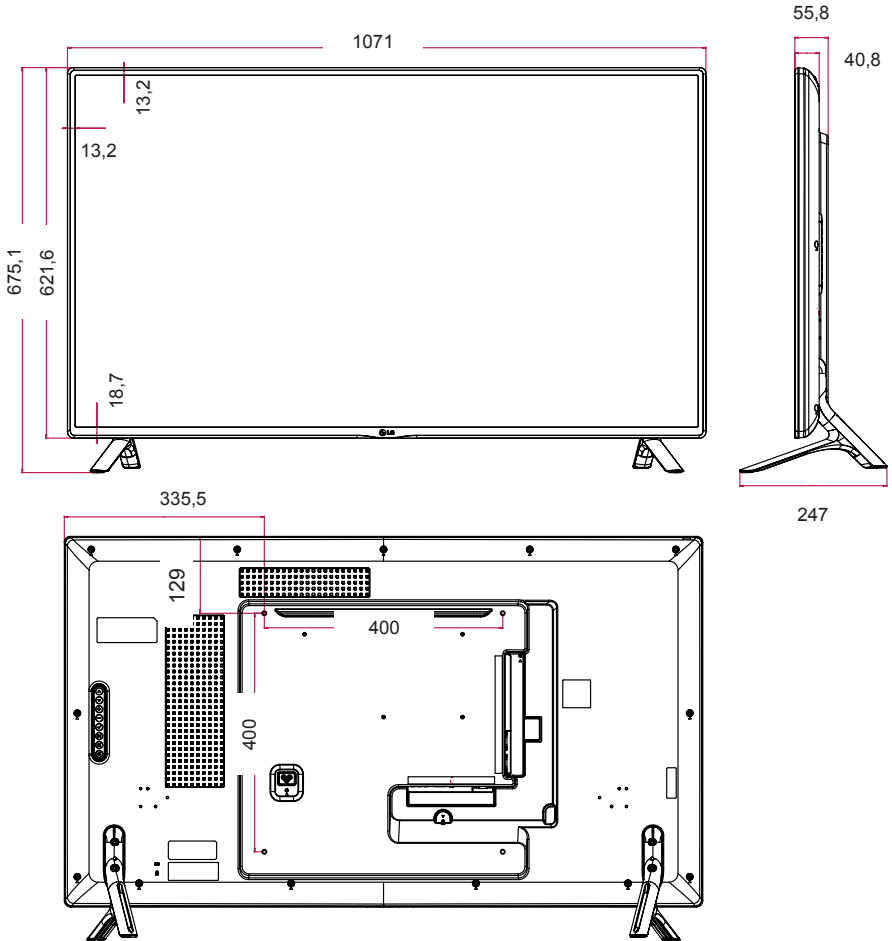

Tuotteen teknisiä tietoja (yllä) voidaan muuttaa ilman ennakoilmoitusta tuotteen toimintojen päivittämisen vuoksi.

Mitat

Tämän käyttöoppaan kuvat voivat poiketa tuotteen tai lisävarusteiden todellisesta ulkonäöstä.
Katso ruuvien koko kohdasta "**Asentaminen seinään**".

55LS55A

55LS53A

(Yksikkö: mm)

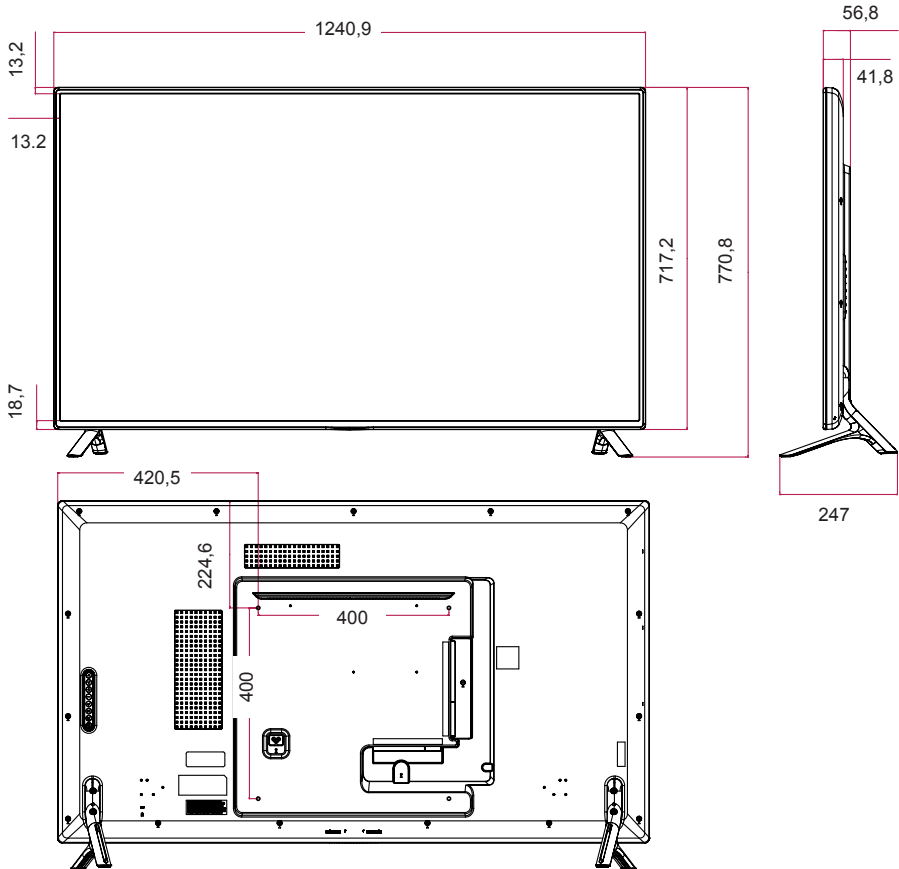

Tuotteen teknisiä tietoja (yllä) voidaan muuttaa ilman ennakkoilmoitusta tuotteen toimintojen päivittämisen vuoksi.

Mitat

Tämän käyttöoppaan kuvat voivat poiketa tuotteen tai lisävarusteiden todellisesta ulkonäöstä. Katso ruuvien koko kohdasta "**Asentaminen seinään**".

65LS53A

(Yksikkö: mm)

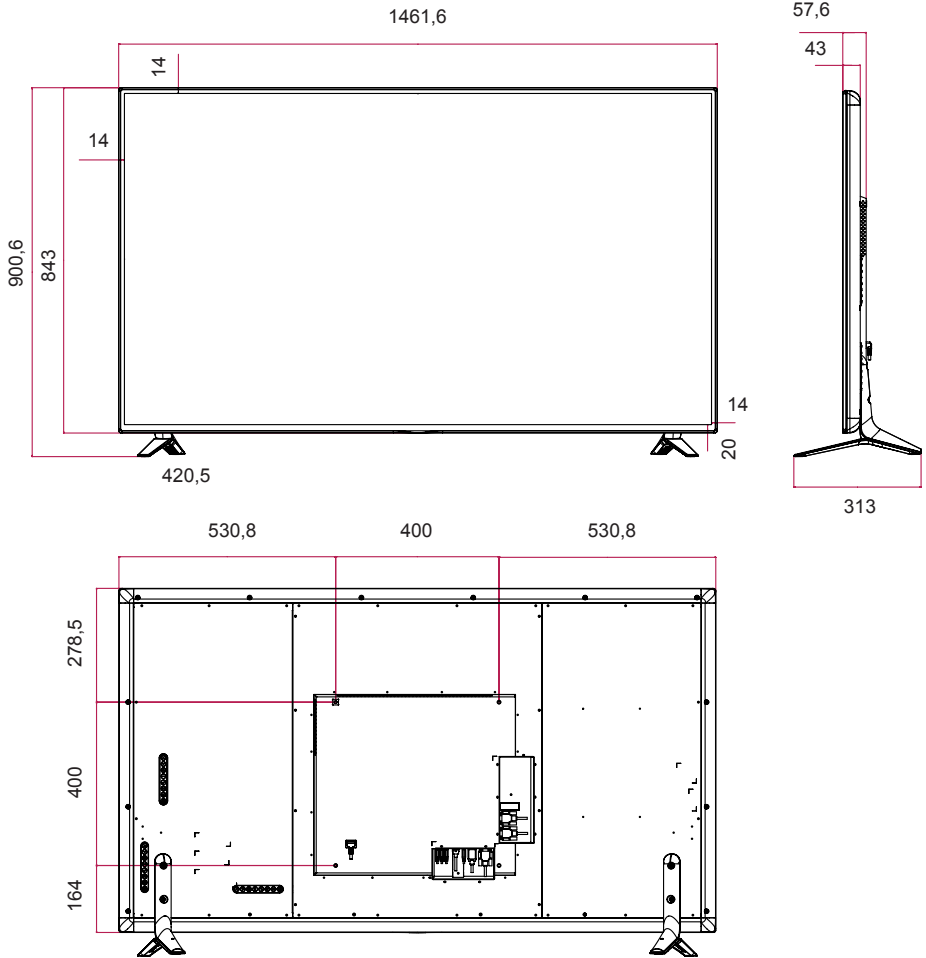

Tuotteen teknisiä tietoja (yllä) voidaan muuttaa ilman ennakoilmoitusta tuotteen toimintojen päivittämisen vuoksi.

Tuetut HDMI-/DVI-/Display Port (PC) -tilat

Tarkkuus	Vaakataajuus (kHz)	Pystytaajuus (Hz)
640 x 480	31,469	59,94
800 x 600	37,879	60,317
1 024 x 768	48,363	60
1280 x 720	44,772	59,855
1366 x 768	47,7	60
1 280 x 1 024	63,981	60,02
1 680 x 1 050	65,290	59,954
1 920 x 1 080	67,5	60

DTV-tila

Tarkkuus	HDMI / DisplayPort (DTV)
480i	x
576i	x
480p	o
576p	o
720p	o
1080i	o
1080p	o



HUOMAUTUS

- HDMI/DVI/DisplayPort-tulotilojen Input Label -PC-tarkkuudet: 640 x 480/60 Hz, 1280 x 720/60 Hz, 1920 x 1080/60 Hz; DTV-tarkkuudet 480p, 720p ja 1080p.













HUOMAUTUS

- Pystytaajuus: näyttö toimii siten, että kuva vaihtuu kymmeniä kertoja sekunnissa, aivan kuin loisteputkipolttimo. Pystytaajuus tai virkistystaajuus ilmaisee sekunnissa näytettävien kuvien määrän. Yksikkö on hertsi (Hz).
- Vaakataajuus: vaakaintervalli tarkoittaa yhden vaakarivin näyttämisaikaa. Kun 1 jaetaan vaakaintervallilla, yhdessä sekunnissa näytettävä vaakarivien määrä voidaan tabuloida vaakataajuutena. Yksikkö on kilohertsi (kHz).

IR-KOODIT

Kaikki mallit eivät tue HDMI/USB-toimintoa.
Kaikkia näppäinkoodeja ei tueta kaikissa malleissa.

Koodi (Heksad.)	Toiminto	Huomautukset
08	 POWER	Kauko-ohjaimen painike
C4	MONITOR ON	Kauko-ohjaimen painike
C5	MONITOR OFF	Kauko-ohjaimen painike
95	Virransäästö	Kauko-ohjaimen painike
0B	INPUT	Kauko-ohjaimen painike
10	Numeropainike 0	Kauko-ohjaimen painike
11	Numeropainike 1	Kauko-ohjaimen painike
12	Numeropainike 2	Kauko-ohjaimen painike
13	Numeropainike 3	Kauko-ohjaimen painike
14	Numeropainike 4	Kauko-ohjaimen painike
15	Numeropainike 5	Kauko-ohjaimen painike
16	Numeropainike 6	Kauko-ohjaimen painike
17	Numeropainike 7	Kauko-ohjaimen painike
18	Numeropainike 8	Kauko-ohjaimen painike
19	Numeropainike 9	Kauko-ohjaimen painike
02	Äänvoimakkuus  (+)	Kauko-ohjaimen painike
03	Äänvoimakkuus  (-)	Kauko-ohjaimen painike
E0	BRIGHTNESS  (sivu ylös)	Kauko-ohjaimen painike
E1	BRIGHTNESS  (sivu alas)	Kauko-ohjaimen painike
DC	3D	Kauko-ohjaimen painike
32	1/a/A	Kauko-ohjaimen painike
2F	CLEAR	Kauko-ohjaimen painike
7E	 SIMPLINK	Kauko-ohjaimen painike
79	ARC(MARK) (kuvasuhde)	Kauko-ohjaimen painike
4D	PSM (kuvatila)	Kauko-ohjaimen painike
09	MUTE	Kauko-ohjaimen painike
43	SETTINGS (Valikko)	Kauko-ohjaimen painike
99	Automaattiset määrittymiset	Kauko-ohjaimen painike
40	Ylös 	Kauko-ohjaimen painike
41	Alas 	Kauko-ohjaimen painike
06	Oikea 	Kauko-ohjaimen painike
07	Vasen 	Kauko-ohjaimen painike
44	OK	Kauko-ohjaimen painike
28	BACK	Kauko-ohjaimen painike

Koodi (Heksad.)	Toiminto	Huomautukset
7B	TILE	Kauko-ohjaimen painike
5B	EXIT	Kauko-ohjaimen painike
72	ID ON (punainen)	Kauko-ohjaimen painike
71	ID OFF (vihreä)	Kauko-ohjaimen painike
63	KELTAINEN	Kauko-ohjaimen painike
61	SININEN	Kauko-ohjaimen painike
B1	■	Kauko-ohjaimen painike
B0	▶	Kauko-ohjaimen painike
BA		Kauko-ohjaimen painike
8F	◀◀	Kauko-ohjaimen painike
8E	▶▶	Kauko-ohjaimen painike
5F	W.BAL	Kauko-ohjaimen painike
3F	S.MENU	Kauko-ohjaimen painike
7C	HOME	Kauko-ohjaimen painike

USEIDEN TUOTTEIDEN HALLINTA

Käytä tätä tapaa, kun liität useita tuotteita yhteen tietokoneeseen. Voit hallita useita tuotteita kerrallaan liittämällä ne yhteen tietokoneeseen.

Option (Asetus) -valikon Set ID (Näyttötunnus) -arvon täytyy olla väliltä 1–255, ja kukin numero saa esiintyä järjestelmässä vain kerran.

Kaapelin kytkeminen

Kytke RS-232C-kaapeli kuvan osoittamalla tavalla.

Tietokoneen ja tuotteen väliseen tiedonsiirtoon käytetään RS-232C-protokollaa. Voit kytkeä tuotteen päälle/pois päältä, valita tulolähteen ja säätää OSD-valikkoa tietokoneeltasi.

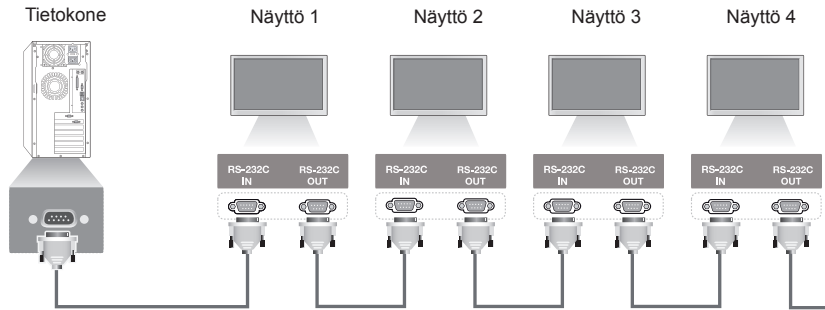

RS-232C-kaapeli (myydään erikseen)

RS-232C-liittimen kytkentä

8-johtiminen kytkentä (RS-232C-vakiokaapeli)

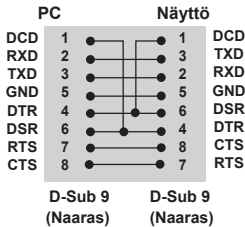

Tietoliikenneparametri

Siirtonopeus: 9600 bps

Tavun pituus: 8 bittia

Pariteettibittejä: ei ole

Lopetusbittejä: 1

Vuonohjaus: ei ole

Tietojen muoto: ASCII-koodi

Käytä ristikkäiskaapelia.

! HUOMAUTUS

- Infrapunaketjutusta ei voi käyttää käytettäessä 3-johtimisia (standardinvastaisia) kytkentöjä.

! HUOMAUTUS

- Kun ketjutettujen näyttöjen (eli useiden samanaikaisesti hallittujen näyttöjen) virta katkaistaan ja kytketään päälle heti perään, kaikki näytöt eivät välttämättä käynnisty. Voit silloin käynnistää kyseiset näytöt painamalla **MONITOR ON** -painiketta **POWER (Virta)** -painikkeen sijasta.

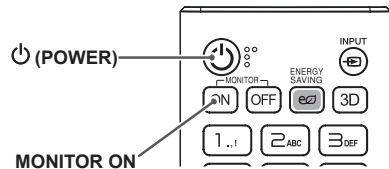

Komentoluettelo

		KOMENTO		DATA (heksadesimaali)
		1	2	
01	Power (Virta)	k	a	00–01
02	Select input (Tulon valinta)	x	b	Katso "Select input (Tulon valinta)"
03	Aspect Ratio (Kuvasuhte)	k	c	Katso "Aspect Ratio (Kuvasuhte)"
04	Energy Saving (Virransäästö)	j	q	Katso "Energy Saving (Virransäästö)"
05	Picture Mode (Kuvatila)	d	x	Katso "Picture Mode (Kuvatila)"
06	Contrast (Kontrasti)	k	g	00–64
07	Brightness (Kirkkaus)	k	h	00–64
08	Sharpness (Terävyys)	k	k	00–32
09	Color (Color)	k	i	00–64
10	Tint (Sävy)	k	j	00–64
11	Color temperature (Väriämpötila)	x	u	00–64
12	Balance (Tasapaino)	k	t	00–64
13	Sound Mode (Äänitila)	d	y	Katso "Sound Mode (Äänitila)"
14	Mute (Mykistys)	k	e	00–01
15	Volume Control (Äänenvoimakkuuden säätö)	k	f	00–64
16	Time 1 (year/month/day) (Aika 1 (vuosi/kuukausi/päivä))	f	a	Katso "Time 1 (year/month/day) (Aika 1 (vuosi/kuukausi/päivä))"
17	Time 2 (hour/minute/second) (Aika 2 (tunnit/ minuutit/ sekunnit))	f	x	Katso "Time 2 (hour/minute/ second) (Aika 2 (tunnit/ minuutit/ sekunnit))"
18	Off time schedule (Sammutusaikataulu)	f	c	00–01
19	On Time Schedule (Käynnistysaikataulu)	f	b	00–01
20	Off Timer (Repeat/Time) (Sammutusajastin (toisto/aika))	f	e	Katso "Off Timer (Repeat/Time) (Sammutusajastin (toisto/aika))"
21	On Timer (Repeat/time) (Käynnistysajastin (toisto/aika))	f	d	Katso "On Timer (Repeat/time) (Käynnistysajastin (toisto/aika))"
22	Käynnistysajastimen tulo	f	u	Katso kohta Käynnistysajastimen tulo.
23	No Signal Power Off (15Min) (Sammutus signaalin puuttuessa (15 min))	f	g	00–01
24	Auto power off (Automaattinen sammutus)	m	n	00–01
25	Language (Kieli)	f	i	Katso "Language (Kieli)"
26	Reset (Nollaa)	f	k	00, 02
27	Current Temperature (Nykyinen lämpötila)	d	n	FF
28	Key (Näppäin)	m	c	Katso "Key (Näppäin)"
29	Time Elapsed (Kulunut aika)	d	l	FF
30	Product Serial Number (Tuotteen sarjanumero)	f	y	FF
31	Software Version (Ohjelmistoversio)	f	z	FF
32	White Balance Red Gain (Valkotasapainon punaisen säätö)	j	m	00-FE
33	White Balance Green Gain (Valkotasapainon vihreän säätö)	j	n	00-FE

		KOMENTO		DATA (heksadesimaali)
		1	2	
34	White Balance Blue Gain (Valkotasapainon sinisen säätö)	j	o	00-FE
35	White Balance Red Offset (Valkotasapainon punaisen siirtymä)	s	x	00-FE
36	White Balance Green Offset (Valkotasapainon vihreän siirtymä)	s	y	00-FE
37	White Balance Blue Offset (Valkotasapainon sinisen siirtymä)	s	z	00-FE
38	Backlight (Taustavalo)	m	g	00-64
39	Screen off (Näytön sammutus)	k	d	00-01
40	Tile Mode (Vierekkäin-tila)	d	d	00-FF
41	Check Tile Mode (Vierekkäin-tilan tarkistus)	d	z	FF
42	Tile ID (Vierekkäin-tunnus)	d	i	Katso "Tile ID (Vierekkäin-tunnus)"
43	Natural Mode (Luonnollinen tila)	d	j	00-01
44	DPM Select (DPM-valinta)	f	j	00-07
45	Remote Control/Local Key Lock (Kauko-ohjaimen/näytön näppäinlukko)	k	m	00-01
46	Power On Delay (Virran kytkennän viive)	f	h	00-64
47	Fail Over Select (Vikavarmistuksen valinta)	m	i	00-02
48	Fail Over Input Select (Vikavarmistuksen tulon valinta)	m	j	Katso "Fail Over Input Select (Vikavarmistuksen tulon valinta)"
49	IR Operation (Infrapunakäyttö)	t	p	00-02
50	Local Key Operation (Näytön painikkeiden käyttö)	t	o	00-02
51	Check the status (Tilan tarkistus)	s	v	Katso "Check the status (Tilan tarkistus)"
52	Check Screen (Näytön tarkistus)	t	z	00-01
53	Speakers (Kaiuttimet)	d	v	00-01

* Huomaus: Kun mediatiedostoja toistetaan USB-laitteesta tai sisäisestä/ulkoisesta muistista, vain virta- ja avainkomentoja voidaan käyttää. Muita kuin virta- ja avainkomentoja pidetään NG:nä. Kaikki mallit eivät tue kaikkia toimintoja.

Lähetys- ja vastaanotto-protokolla

Transmission

[Command1][Command2][][Set ID][][Data][Cr]

*[Command1] : erottaa tehdasasetustilat ja käyttäjän asetustilat toisistaan.

*[Command2] : ohjaa näyttöjä.

*[Set ID] : käytetään ohjattavan näytön valitsemiseen. OSD-valikon asetuksissa jokaiselle laitteelle voidaan antaa yksilöllinen tunnus väliiltä 1–255 (01H–FFH).

Jos tunnukseksi valitaan 00H, kaikkia liitettyjä näyttöjä voi ohjata samanaikaisesti.

*[Data] : lähettää komentotiedot.

Datan lukumäärä voi lisääntyä komennon mukaan.

* [Cr]: Rivinvaihto. Vastaa ASCII-koodia 0x0D.

* [] : välilyönti. Vastaa ASCII-koodia 0x20.

Acknowledgement

[Command2][][Set ID][][OK/NG][Data][x]

*Tuote lähettää tämänmuotoisen kiittauksen (ACK), kun vastaanotetut tiedot ovat kelvollisia. Jos datan arvo on FF, kiittaus ilmaisee nykyisen tilan. Jos tietojen kirjoitustila on valittu, kiittaus palauttaa tietokoneen lähettämät tiedot.

Jos kommento lähetetään näyttötunnuksella 00 (=0x00), tiedot lähetetään kaikkiin näyttöihin, eikä jokainen näyttö lähetä kiittausta (ACK).

* Jos tieto FF lähetetään ohjaustilassa RS-232C-liitännän välityksellä, toiminnon nykyinen asetusarvo voidaan tarkistaa (koskee vain joitakin toimintoja).

*Kaikkia kommentoja ei tueta kaikissa malleissa.

01. Power (Virta) (Command: k a)

Näytön virrankytkennän ja -katkaisun hallinta.

Transmission

[k][a][][Set ID][][Data][Cr]

Data 00: Pois päältä
01: Käytössä

Acknowledgement

[a][][Set ID][][OK/NG][Data][x]

*Kuittaussignaali palautetaan oikein vain, kun näyttöön on kytketty virta.

*Lähetys- ja kuittaussignaalin (Transmission ja Acknowledgement) välillä saattaa olla aikaviive.

02. Select Input (Tulon valinta) (Command: x b)

*Valitse tulosignaalin.

Transmission

[x][b][][Set ID][][Data][Cr]

Data 70: DVI (PC)
80: DVI (DTV)
90: HDMI1 (DTV)
A0: HDMI1 (PC)
91: HDMI2 (DTV)
A1: HDMI2 (PC)
C0: Display Port (DTV)
D0: DisplayPort (PC)

Acknowledgement

[b][][Set ID][][OK/NG][Data][x]

*Kaikkia tulosignaaleja ei tueta kaikissa malleissa.

03. Aspect Ratio (Kuvasuhte) (Command: k c)

Säätää kuvasuhteen.

Transmission

[k][c][][Set ID][][Data][Cr]

Data 01: 4:3
02: 16:9
04: Zoom
06: Set By Program
09: Pelkkä haku (720p tai suurempi)
10-1F: Elokuvan zoomaus 1-16

*Käytävissä olevat tietotyypit vaihtelevat tulosignaalin mukaan. Lisätietoja on käyttöoppaan kuvasuhdetta käsittelevässä osiossa.

*Kuvasuhte saattaa vaihdella mallin tuloasetusten mukaan.

Acknowledgement

[c][][Set ID][][OK/NG][Data][x]

04. Energy Saving (Virransäästö) (Command: j q)

Määrittää virransäästötoiminnon asetukset.

Transmission

[j][q][][Set ID][][Data][Cr]

Data 00: Pois päältä
01: Minimi
02: Keskitaso
03: Maksimi
04: Automaattinen
05: Näytön sammutus

Acknowledgement

[q][][Set ID][][OK/NG][Data][x]

**Kaikki mallit eivät tue sitä.

05. Picture Mode (Kuvatila) (Command: d x)

Valitse kuvatilan.

Transmission

[d][x][][Set ID][][Data][Cr]

Data 00: Eloisa
01: Vakio
02: Elokuvatteatteri
03: Urheilu
04: Peli
05: Expert 1
06: Expert 2
08: APS

Acknowledgement

[x][][Set ID][][OK/NG][Data][x]

06. Contrast (Kontrasti) (Command: k g)

Määrittää näytön kontrastin.

Transmission

[k][g][][Set ID][][Data][Cr]

Data 00-64: Kontrasti 0-100

Acknowledgement

[g][][Set ID][][OK/NG][Data][x]

07. Brightness (Kirkkaus) (Command: k h)

Määrittää näytön kirkkauden.

Transmission

[k][h][][Set ID][][Data][Cr]

Data 00–64: Kirkkaus 0–100

Acknowledgement

[h][][Set ID][][OK/NG][Data][x]

10. Tint (Sävy) (Command: k j)

Määrittää näytön vänsävyn.

Transmission

[k][j][][Set ID][][Data][Cr]

Data 00–64: punainen sävy 50 - vihreä sävy 50

Acknowledgement

[j][][Set ID][][OK/NG][Data][x]

08. Sharpness (Terävyys) (Command: k k)

Muuttaa näytön terävyyden.

Transmission

[k][k][][Set ID][][Data][Cr]

Data 00–32: Terävyys: 0–50

Acknowledgement

[k][][Set ID][][OK/NG][Data][x]

11. Color Temperature (Väriämpötila) (Command: x u)

Määrittää näytön väriämpötilan.

Transmission

[x][u][][Set ID][][Data][Cr]

Data 00–64: lämmin 50 - viileä 50

Acknowledgement

[u][][Set ID][][OK/NG][Data][x]

09. Color (Color) (Command: k i)

Muuttaa kuvan väriä.

Transmission

[k][i][][Set ID][][Data][Cr]

Data 00–64: Color 0–100

Acknowledgement

[i][][Set ID][][OK/NG][Data][x]

12. Balance (Tasapaino) (Command: k t)

Säätää äänen tasapainoa.

Transmission

[k][t][][Set ID][][Data][Cr]

Data 00–64: vasen 50 - oikea 50

Acknowledgement

[t][][Set ID][][OK/NG][Data][x]

13. Sound mode (Äänitila) (Command: d y)

Valitsee ääniasetuksen.

Transmission

[d][y][][Set ID][][Data][Cr]

Data 01: Vakio
 02: Musiikki
 03: Elokuvateatteri
 04: Urheilu
 05: Peli
 07: Uutiset

Acknowledgement

[y][][Set ID][][OK/NG][Data][x]

14. Mute (Mykistys) (Command: k e)

Vaimentaa äänen tai poistaa äänen mykistykseen.

Transmission

[k][e][][Set ID][][Data][Cr]

Data 00: Mykistys

01: Mykistykseen poisto

Acknowledgement

[e][][Set ID][][OK/NG][Data][x]

15. Volume Control (Äänenvoimakkuuden säätö) (Command: k f)

Säätää toiston äänenvoimakkuutta.

Transmission

[k][f][][Set ID][][Data][Cr]

Data 00–64: Äänenvoimakkuus 0–100

Acknowledgement

[f][][Set ID][][OK/NG][Data][x]

16. Time 1 (year/month/day) (Aika 1 (vuosi/kuukausi/päivä)) (Command: f a)

Asettaa ajan 1 (vuosi/kuukausi/päivä) arvon.

Transmission

[f][a][][Set ID][][Data1][][Data2][][Data3][Cr]

Data1 04–1B: vuodet 2014–2037

Data 2 01–0C: tammikuu–joulukuu

Data3 01 to 1F: 1. - 31.

*Tarkista ajan 1 (vuosi/kuukausi/päivä) asetukset kirjoittamalla "fa [Set ID] ff".

Acknowledgement

[a][][Set ID][][OK/NG][Data1][Data2][Data3][x]

17. Time 2 (hour/minute/second) (Aika 2 (tuntia/ minuuttia/sekuntia)) (Command: f x)

*Asettaa ajan 2 (tunnit/ minuutit/ sekunnit) arvon.

Transmission

[f][x][][Set ID][][Data1][][Data2][][Data3][Cr]

Data1 00–17: 00–23 (tunnit)

Data2 00–3B: 00–59 (minuutit)

Data3 00–3B: 00–59 (sekunnit)

*Tarkista ajan 2 (tunnit/minuutit/sekunnit) asetukset kirjoittamalla "fx [Set ID] ff".

**Toiminto on käytettävissä vain, kun ajan 1 (vuosi/kuukausi/päivä) arvo on määritetty.

Acknowledgement

[x][][Set ID][][OK/NG][Data1][Data2][Data3][x]

18. Off Time Schedule (Sammutusaikataulu) (Command: f c)

Ottaa sammutusaikataulun käyttöön tai poistaa sen käytöstä.

Transmission

[f][c][][Set ID][][Data][Cr]

Data 00: Pois päältä

01: Käytössä

Acknowledgement

[c][][Set ID][][OK/NG][Data][x]

19. On Time Schedule (Käynnistysaikataulu) (Command: f b)

Ottaa käynnistysaikataulun käyttöön tai poistaa sen käytöstä.

Transmission

[f][b][][Set ID][][Data][Cr]

Data 00: Pois päältä

01: Käytössä

Acknowledgement

[b][][Set ID][][OK/NG][Data][x]

20. Off Timer (Repeat/Time) (Sammutusajastin (toisto/aika)) (Command: f e)

Määrittää sammutusajastimen (toisto/aika) asetukset.

Transmission`[f][e][][Set ID][][Data1][][Data2][][Data3][Cr]`

Data1

1. f1h-f7h (tietojen luku)
 F1: lukee 1. sammutusajastimen tiedot
 F2: lukee 2. sammutusajastimen tiedot
 F3: lukee 3. sammutusajastimen tiedot
 F4: lukee 4. sammutusajastimen tiedot
 F5: lukee 5. sammutusajastimen tiedot
 F6: lukee 6. sammutusajastimen tiedot
 F7: lukee 7. sammutusajastimen tiedot
 2. e1h-e7h (yhden hakemiston poistaminen), e0h (kaikkien hakemistojen poistaminen)
 E0: poistaa kaikki sammutusajastinasetukset
 E1: poistaa 1. sammutusajastinasetuksen
 E2: poistaa 2. sammutusajastinasetuksen
 E3: poistaa 3. sammutusajastinasetuksen
 E4: poistaa 4. sammutusajastinasetuksen
 E5: poistaa 5. sammutusajastinasetuksen
 E6: poistaa 6. sammutusajastinasetuksen
 E7: poistaa 7. sammutusajastinasetuksen
 3. 01h-0Ch (sammutusajastimen viikonpäivän asettaminen)
 01: Kerran
 02: Päivittäin
 03: ma - pe
 04: ma - la
 05: la - su
 06: Joka sunnuntai
 07: Joka maanantai
 08: Joka tiistai
 09: Joka keskiviikko
 0A: Joka torstai
 0B: Joka perjantai
 0C: Joka lauantai
 Data2 00-17: 00-23 (tunnit)
 Data3 00-3B: 00-59 (minuutit)

*Kohteen [Data2][Data3] on oltava FFH, jotta voit lukea tai poistaa sammutusaikatauluuettelolon.

Esimerkki 1: fe 01 f1 ff ff – lukee sammutusajastimen ensimmäiset hakemistotiedot.

Esimerkki 2: fe 01 e1 ff ff – poistaa sammutusajastimen ensimmäiset hakemistotiedot.

Esimerkki 3: fe 01 04 02 03 - asettaa sammutusajaksi 02:03 maanantaista lauantaihin.

*Tätä toimintoa tuetaan vain silloin, kun aika 1 (vuosi/kuukausi/päivä) ja aika 2 (tuntia/minuuttia/sekuntia) on määritetty.

Acknowledgement`[e][][Set ID][][OK/NG][Data1][Data2][Data3][x]`**21. On timer (Repeat/Time) (Käynnistysajastin (toisto/aika)) (Command: f d)**

Määrittää käynnistysajastimen (toisto/aika) asetukset.

Transmission`[f][d][][Set ID][][Data1][][Data2][][Data3][Cr]`

Data1

1. f1h-f7h (tietojen luku)
 F1: lukee 1. käynnistysajastimen tiedot
 F2: lukee 2. käynnistysajastimen tiedot
 F3: lukee 3. käynnistysajastimen tiedot
 F4: lukee 4. käynnistysajastimen tiedot
 F5: lukee 5. käynnistysajastimen tiedot
 F6: lukee 6. käynnistysajastimen tiedot
 F7: lukee 7. käynnistysajastimen tiedot
 2. e1h-e7h (yhden hakemiston poistaminen), e0h (kaikkien hakemistojen poistaminen)
 E0: poistaa kaikki käynnistysajastinasetukset
 E1: poistaa 1. käynnistysajastinasetuksen
 E2: poistaa 2. käynnistysajastinasetuksen
 E3: poistaa 3. käynnistysajastinasetuksen
 E4: poistaa 4. käynnistysajastinasetuksen
 E5: poistaa 5. käynnistysajastinasetuksen
 E6: poistaa 6. käynnistysajastinasetuksen
 E7: poistaa 7. käynnistysajastinasetuksen
 3. 01h-0Ch (käynnistysajastimen viikonpäivän asettaminen)
 01: Kerran
 02: Päivittäin
 03: ma - pe
 04: ma - la
 05: la - su
 06: Joka sunnuntai
 07: Joka maanantai
 08: Joka tiistai
 09: Joka keskiviikko
 0A: Joka torstai
 0B: Joka perjantai
 0C: Joka lauantai
 Data2 00-17: 00-23 (tunnit)
 Data3 00-3B: 00-59 (minuutit)

*Kohteen [Data2][Data3] on oltava FFH, jotta voit lukea tai poistaa käynnistysaikatauluuettelolon.

Esimerkki 1: fd 01 f1 ff ff - lukee käynnistysajastimen ensimmäiset hakemistotiedot.

Esimerkki 2: fd 01 e1 ff ff – poistaa käynnistysajastimen ensimmäiset hakemistotiedot.

Esimerkki 3: fd 01 04 02 03 - asettaa käynnistysajaksi 02:03 maanantaista lauantaihin.

*Tätä toimintoa tuetaan vain silloin, kun aika 1 (vuosi/kuukausi/päivä) ja aika 2 (tuntia/minuuttia/sekuntia) on määritetty.

Acknowledgement`[d][][Set ID][][OK/NG][Data1][Data2][Data3][x]`

22. Käynnistysajastimen tulo (komento: f u)

Valitse nykyisen On Time (Käynnistysajastin) -asetuksen

ulkoinen lähde ja lisää uusi aikataulu.

Transmission

[f][u][][Set ID][][Data1][Cr]

[f][u][][Set ID][][Data1][][Data2][Cr]

Data (aikataulun lisääminen)

70: DVI

90: HDMI1 (DTV)

91: HDMI2 (DTV)

C0: Display Port (DTV)

Data1 (aikataulun lukea)

1. f1h - f7h (Tietojen lukea)

F1: Valitse 1. ajoitettava tulo

F2: Valitse 2. ajoitettava tulo

F3: Valitse 3. ajoitettava tulo

F4: Valitse 4. ajoitettava tulo

F5: Valitse 5. ajoitettava tulo

F6: Valitse 6. ajoitettava tulo

F7: Valitse 7. ajoitettava tulo

Data2

FF

*Lue ajoitettava tulo syöttämällä "FF" kohtaan [Data2].

Jos kohteelle [Data1] ei ole käytettävissä aikataulua, kun aikataulutietoja yritetään lukea, näyttöön tulee teksti "NG" ja toiminto epäonnistuu.

(Esimerkki 1: fu 01 90 - siirrä jokainen ajoitettava tulo yksi rivi alaspäin ja tallenna ensimmäinen ajoitettava tulo HDMI-tilassa.)

(Esimerkki 2: fu 01 f1 ff - lue 1. ajoitettava tulo.)

*Tätä toimintoa tuetaan vain, kun Aika 1 (vuosi/kuukausi/päivä), Aika 2 (tuntia/minuuttia/sekuntia) ja Käynnistysajastin (toistotila/aika) on määritetty.

**Kaikki mallit eivät tue sitä.

Acknowledgement

[u][][Set ID][][OK/NG][Data][x]

[u][][Set ID][][OK/NG][Data1][Data2][x]

23. No Signal Power Off (15Min) (Sammutus signaalin puuttuessa (15 min)) (Command: f g)

Määrittää automaattisen valmiustilan asetukset.

Transmission

[f][g][][Set ID][][Data][Cr]

Data 00: Pois päältä

01: Käytössä

Acknowledgement

[g][][Set ID][][OK/NG][Data][x]

24. Auto power off (Automaattinen sammutus) (Command: m n)

Määrittää automaattisen sammutuksen asetukset.

Transmission

[m][n][][Set ID][][Data][Cr]

Data 00: Pois päältä

01: 4 tuntia

Acknowledgement

[n][][Set ID][][OK/NG][Data][x]

25. Language (Kieli) (Command: f i)

Määrittää OSD-kielen.

Transmission

[f][i][][Set ID][][Data][Cr]

Data 00: Tšekki
01: Tanska
02: Saksa
03: Englanti
04: Espanja (Eurooppa)
05: Kreikka
06: Ranska
07: Italia
08: Hollanti
09: Norja
0A: Portugali
0B: Portugali (Brasilia)
0C: Venäjä
0D: Suomi
0E: Ruotsi
0F: Korea
10: Kiina (kanton)
11: Japani
12: Kiina (mandariini)

Acknowledgement

[i][][Set ID][][OK/NG][Data][x]

26. Reset (Nollaa) (Command: f k)

Suorittaa kuva- ja tehdasasetusten palautuksen.

Transmission

[f][k][][Set ID][][Data][Cr]

Data 00: Kuvan palauttaminen

02: alkuperäiset asetukset (tehdasasetukset)

Acknowledgement

[k][][Set ID][][OK/NG][Data][x]

27. Current temperature (Nykyinen lämpötila) (Command: d n)

Tarkistaa sisälämpötilan arvon.

Transmission

[d][n][][Set ID][][Data][Cr]

Data FF: Tarkista tila

Acknowledgement

[n][][Set ID][][OK/NG][Data][x]

*Lämpötila näkyy heksadesimaalirivona.

28. Key (Näppäin) (Command: m c)

Lähetää infrapunakauko-ohjaimen näppäinkoodin.

Transmission

[m][c][][Set ID][][Data][Cr]

Data IR_KEY_CODE

Acknowledgement

[c][][Set ID][][OK/NG][Data][x]

Katso lisätietoja näppäinkoodeista kohdasta "infrapunakoodit".

*Kaikkia näppäinkoodeja ei tueta kaikissa malleissa.

29. Time elapsed (Kulunut aika) (Command: d l)

Tarkistaa kuluneen ajan.

Transmission

[d][l][][Set ID][][Data][Cr]

Data FF: Lue tila

Acknowledgement

[l][][Set ID][][OK/NG][Data][x]

*Saadut tiedot näkyvät heksadesimaalirivona.

30. Product serial number (Tuotteen sarjanumero) (Command: f y)

*Tarkistaa tuotteen sarjanumeron.

Transmission

[f][y][][Set ID][][Data][Cr]

Data FF: Tarkista tuotteen sarjanumero

Acknowledgement

[y][][Set ID][][OK/NG][Data][x]

*Tietoina näkyy ASCII-koodi.

31. Software Version (Ohjelmistoversio) (Command: f z)

*Tarkistaa tuotteen ohjelmistoversion.

Transmission

[f][z][][Set ID][][Data][Cr]

Data FF: Tarkista ohjelmistoversio

Acknowledgement

[z][][Set ID][][OK/NG][Data][x]

32. White balance red gain (Valkotasapainon punaisen säätö) (Command: j m)

Määrittää valkotasapainon punaisen säädön arvon.

Transmission
 [j][m][][Set ID][][Data][Cr]

Data 00-FE: punaisen säätö 0–254
 FF: tarkistaa punaisen säädön arvon.

Acknowledgement
 [m][][Set ID][][OK/NG][Data][x]

33. White Balance Green Gain (Valkotasapainon vihreän säätö) (Command: j n)

Määrittää valkotasapainon vihreän säädön arvon.

Transmission
 [j][n][][Set ID][][Data][Cr]

Data 00-FE: vihreän säätö 0–254
 FF: tarkistaa vihreän säädön arvon.

Acknowledgement
 [n][][Set ID][][OK/NG][Data][x]

34. White Balance Blue Gain (Valkotasapainon sinisen säätö) (Command: j o)

Määrittää valkotasapainon sinisen säädön arvon.

Transmission
 [j][o][][Set ID][][Data][Cr]

Data 00-FE: sinisen säätö 0–254
 FF: tarkistaa sinisen säädön arvon.

Acknowledgement
 [o][][Set ID][][OK/NG][Data][x]

35. White Balance Red Offset (Valkotasapainon punaisen siirtymä) (Command: s x)

Määrittää valkotasapainon punaisen siirtymän arvon.

Transmission
 [s][x][][Set ID][][Data][Cr]

Data 00-FE: punaisen siirtymä 0–254
 FF: tarkistaa punaisen siirtymän arvon.

Acknowledgement
 [x][][Set ID][][OK/NG][Data][x]

36. White Balance Green Offset (Valkotasapainon vihreän siirtymä) (Command: s y)

Määrittää valkotasapainon vihreän siirtymän arvon.

Transmission
 [s][y][][Set ID][][Data][Cr]

Data 00-FE: vihreän siirtymä 0–254
 FF: tarkistaa vihreän siirtymän arvon.

Acknowledgement
 [y][][Set ID][][OK/NG][Data][x]

37. White Balance Blue Offset (Valkotasapainon sinisen siirtymä) (Command: s z)

Määrittää valkotasapainon sinisen siirtymän arvon.

Transmission
 [s][z][][Set ID][][Data][Cr]

Data 00-FE: sinisen siirtymä 0–254
 FF: tarkistaa sinisen siirtymän arvon.

Acknowledgement
 [z][][Set ID][][OK/NG][Data][x]

38. Backlight (Taustavalo) (Command: m g)

Säätää taustavalon kirkkautta.

Transmission

[m][g][][Set ID][][Data][Cr]

Data 00–64 (taustavalo: 0–100)

Acknowledgement

[g][][set ID][][OK/NG][Data][x]

39. Screen Off (Näytön sammutus) (Command: k d)

Kytkee näytön kuvan käyttöön tai Pois päältä.

Transmission

[k][d][][Set ID][][Data][Cr]

Data 00: kytkee näytön virran.

01: sammuttaa näytön virran.

Acknowledgement

[d][][Set ID][][OK/NG][Data][x]

40. Tile Mode (Vierekkäin-tila) (Command: d d)

Asettaa Vierekkäin-tilan ja määrittää sen rivien ja sarakkeiden arvot.

Transmission

[d][d][][Set ID][][Data][Cr]

Data 00–FF: ensimmäinen tavu - Vierekkäin-sarakkeen arvo

Toinen tavu - Vierekkäin-rivi

*00, 01, 10 ja 11 tarkoittavat, että Vierekkäin-tila on pois käytöstä

Acknowledgement

[d][][Set ID][][OK/NG][Data][x]

41. Check Tile Mode (Vierekkäin-tilan tarkistus) (Command: d z)

Tarkistaa Vierekkäin-tilan.

Transmission

[d][z][][Set ID][][Data][Cr]

Data FF: tarkistaa Vierekkäin-tilan.

Acknowledgement

[z][][Set ID][][OK/NG][Data1][Data2][Data3][x]

Data1 00: Vierekkäin-tila pois käytöstä
01: Vierekkäin-tila käytössä

Data2 00-0F: Vierekkäin-sarake

Data3 00-0F: Vierekkäin-rivi

42. Tile ID (Vierekkäin-tunnus) (Command: d i)

*Määrittää tuotteen Vierekkäin-tunnuksen arvon.

Transmission

[d][i][][Set ID][][Data][Cr]

Data 01–E1: Vierekkäin-tunnus 1–225**

FF: tarkistaa Vierekkäin-tunnuksen.

**Arvo ei voi olla arvoa rivi x sarake suurempi.

Acknowledgement

[i][][Set ID][][OK/NG][Data][x]

*Kun syötetään arvo, joka on suurempi kuin arvo rivi x sarake (lukuun ottamatta arvoa 0 x FF), ACK-arvoksi tulee NG.

43. Natural Mode (in Tile mode) (Luonnollinen-tila (Vierekkäin-tilassa)) (komento: d j)

Kuvan osa, joka tavallisesti näytettäisiin näyttöjen välissä olevassa tilassa, leikataan, jotta kuva näyttää luonnolliselta.

Transmission

[d][j][][Set ID][][Data][Cr]

Data 00: Pois käytöstä

01: Käytössä

Acknowledgement

[j][][Set ID][][OK/NG][Data][x]

44. DPM Select (DPM-valinta) (Command: f j)

Asettaa DPM (Display Power Management) -toiminnon.

Transmission`[f][j][][Set ID][][Data][Cr]`

Data 00: Pois päältä
 01: 5 sekuntia
 02: 10 sekuntia
 03: 15 sekuntia
 04: 1 minuutti
 05: 3 minuuttia
 06: 5 minuuttia
 07: 10 minuuttia

Acknowledgement`[j][][Set ID][][OK/NG][Data][x]`**45. Remote Control/Local Key Lock (Kauko-ohjaimen lukitus / näppäinlukko) (Command: k m)**

Säätää kauko-ohjaimen lukitusta tai näppäinlukkoa (etupaneeli).

Transmission`[k][m][][Set ID][][Data][Cr]`

Data 00: Pois päältä (Lukitus ei käytössä)
 01: Käytössä (Lukitus käytössä)

*Kun kauko-ohjain ja etupaneelin näppäimet ovat lukittuina valmiustilassa, virtaa ei voi kytkeä kauko-ohjaimella tai etupaneelin virtapainiketta painamalla.

Acknowledgement`[m][][Set ID][][OK/NG][Data][x]`**46. Power On Delay (Virran kytkennän viive) (Command: f h)**

Asettaa ajastetun virran kytkennän viiveen (yksikkö: sekunti).

Transmission`[f][h][][Set ID][][Data][Cr]`

Data 00 - 64: väh. 0 - enint. 100 (sekuntia)

Acknowledgement`[h][][Set ID][][OK/NG][Data][x]`**47. Fail Over Select (Vikavarmistuksen valinta) (Command: m i)**

Valitsee automaattisen vaihdon tulotilan.

Transmission`[m][i][][Set ID][][Data][Cr]`

Data 00: Pois päältä
 01: Automaattinen
 02: Manuaalinen

Acknowledgement`[i][][Set ID][][OK/NG][Data][x]`**48. Fail Over Input Select (Vikavarmistuksen tulon valinta) (Command: m j)**

Valitsee automaattisen vaihdon tulolähteen.

*Tämä komento on käytettävissä vain, kun automaattisen vikavarmistustilan asetuksena on Custom (Mukautettu).

Transmission`[m][j][][Set ID][][Data1][][Data2][][Data3][Cr][][Data4][][Data5][Cr]`

Data 1–4 (tulolähteen tärkeysarvo: 1–4)
 70: DVI
 90: HDMI1
 91: HDMI2
 C0: DisplayPort

Acknowledgement`[j][][Set ID][][OK/NG][Data1][Data2][Data3][Data4][][Data5][x]`

Data 1–4 (tulolähteen tärkeysarvo: 1–4)
 70: DVI
 90: HDMI1
 91: HDMI2
 C0: DisplayPort

49. IR Operation (Infrapunakäyttö) (Command: t p)

Määrittää tuotteen infrapunakäytön asetukset.

Transmission`[t][p][][Set ID][][Data][Cr]`

Data 00: poistaa kaikkien näppäinten lukituksen
 01: lukitsee kaikki näppäimet paitsi virtanäppäimen
 02: lukitsee kaikki näppäimet

Acknowledgement`[x][][Set ID][][OK/NG][Data][x]`

50. Local Key Operation (Näytön painikkeiden käyttö) (Command: t o)

Määrittää tuotteen Local Key Operation (Näytön painikkeiden käyttö) -asetukset.

Transmission

[t][o][][Set ID][][Data][Cr]

Data 00: poistaa kaikkien näppäinten lukituksen
01: lukitsee kaikki näppäimet paitsi virtanäppäimen
02: lukitsee kaikki näppäimet

Acknowledgement

[o][][Set ID][][OK/NG][Data][x]

53. Speaker (Kaiutin) (Command: d v)

Asettaa kaiutintoiminnon.

Transmission

[d][v][][Set ID][][Data][Cr]

Data 00: Pois päältä
01: Käytössä

Acknowledgement

[v][][Set ID][][OK/NG][Data][x]

51. Status (Tila) (Command: s v)

Tarkistaa tuotteen nykyisen signaalin tilan.

Transmission

[s][v][][Set ID][][Data][][FF][Cr]

Data 02: tarkistaa, onko signaalia
10: RGB-tunnistus OK/NG (tarkista näyttö)

Acknowledgement

[v][][Set ID][][OK/NG][Data][Data1][x]

Data: 02 (signaali havaitaan)
Data1 00: ei signaalia
01: signaali on

Data: 10 (tarkista näyttö)
Data1 00: näytön tarkistuksen tulos NG
07: näytön tarkistuksen tulos OK

*Tulkitaan NG:ksi, jos näytön tarkistus on pois käytöstä.

52. Check Screen (Näytön tarkistus) (Command: t z)

Asettaa näytön tarkistuksen.

Transmission

[t][z][][Set ID][][Data][Cr]

Data 00: Pois päältä
01: Käytössä

Acknowledgement

[z][][Set ID][][OK/NG][Data][x]



HUOMAUTUS

- ENERGY STAR (EPA) -toimintoa ei tueta 65LS53A-mallissa.

ENERGY STAR is a set of power-saving guidelines issued by the U.S. Environmental Protection Agency(EPA).



As an ENERGY STAR Partner LGE U. S. A.,Inc. has determined that this product meets the ENERGY STAR guidelines for energy efficiency. Refer to ENERGYSTAR.gov for more information on the ENERGY STAR program.

Lue turvaohjeet huolellisesti ennen tuotteen käyttämistä.
Pidä Käyttöopas (CD) tallessa tulevaa käyttöä varten.
LAITTEEN malli- ja sarjanumero sijaitsee LAITTEEN takaosassa ja toisella sivulla.
Kirjoita numerot muistiin alla oleviin kohtiin.
Niitä voidaan tarvita mahdollisen huollon yhteydessä.

MALLI _____

SARJA _____

Voit hankkia tämän tuotteen sisältämän lähdekoodin GPL-, LGPL-, MPL- ja muiden avoimen lähdekoodin käyttöoikeuksien perusteella osoitteesta <http://opensource.lge.com>.

Lähdekoodin lisäksi voit ladata kaikki mainitut käyttöoikeusehdot, takuun vastuuvapauslausekkeet ja tekijänoikeusilmoitukset.
LG Electronics toimittaa lähdekoodin myös CD-levyllä. Tästä palvelusta veloitetaan vain toimituskustannukset, eli tietovälineen hinta ja toimituskulut. Pyynnön voi tehdä sähköpostitse osoitteeseen opensource@lge.com. Tarjous on voimassa kolme (3) vuotta tuotteen ostopäivästä.

VAROITUS - Tämä on luokan A laite. Kotitalouskäytössä tämä laite voi aiheuttaa radiohäirintää, jolloin käyttäjän on otettava huomioon riittävät varotoimenpiteet.

Väliaikainen kohina on tavallista käynnistettäessä ja sammutettaessa tätä laitetta.