



LG

Life's Good

POUŽÍVATEĽSKÁ PRÍRUČKA

MONITOR SIGNAGE

Pred použitím zariadenia si pozorne prečítajte túto príručku a odložte si ju pre budúce použitie.

MODELÝ MONITOR SIGNAGE

42LS55A 32LS53A

47LS55A 42LS53A

55LS55A 47LS53A

55LS53A

65LS53A

www.lg.com

OBSAH

3 LICENCIA

4 ZOSTAVENIE A PRÍPRAVA

- 4 Príslušenstvo
- 5 Voliteľné príslušenstvo
- 7 Súčasti a tlačidlá
- 8 Pripojenie stojana
- 9 Pripojenie reproduktorov
- 10 Pripojenie infračerveného a svetelného snímača
- 10 Inštalácia v polohe na výšku
- 11 Inštalácia na stenu

13 DIAL'KOVÝ OVLÁDAČ

15 PRIPÁJANIE ZARIADENÍ

- 15 Pripojenie k počítaču
- 17 Pripojenie externého zariadenia
- 18 Používanie ponuky Zoznam vstupov

18 ZÁBAVA

- 18 Používanie ponuky Moje médiá
- 18 - Pripojenie úložných zariadení USB
- 20 - Súbory podporované funkciou Moje médiá
- 23 - Sledovanie videí
- 25 - Prezeranie fotografií
- 25 - Počúvanie hudby
- 26 - Nastavenia
- 27 Obsah SuperSign
- 27 Information
- 27 File Manager
- 28 Nastavenia položky ID obrazu

29 NASTAVENIE POUŽÍVATEĽA

- 29 Nastavenia hlavnej ponuky
- 29 - Nastavenia Rýchle
- 30 - Nastavenie obrazu
- 34 - Nastavenia zvuku
- 35 - Nastavenia siete
- 37 - Všeobecné nastavenia

38 RIEŠENIE PROBLÉMOV

40 ŠPECIFIKÁCIE PRODUKTU

56 INFRAČERVENÉ KÓDY

58 OVLÁDANIE VIACERÝCH PRODUKTOV

- 58 Pripojenie kábla
- 58 Konfigurácie RS-232C
- 58 Komunikačné parametre
- 59 Zoznam príkazov
- 61 Protokol prenosu/prijímania

LICENCIA

V závislosti od daného modelu platí iná licencia. Ďalšie informácie o licencií nájdete na lokalite www.lg.com.



Výrazy HDMI, HDMI High-Definition Multimedia Interface a logo HDMI sú obchodnými známkami alebo registrovanými obchodnými známkami spoločnosti HDMI Licensing, LLC v Spojených štátoch amerických a ďalších krajinách.



O VIDEO FORMÁTE DIVX: DivX® je digitálny video formát vytvorený spoločnosťou DivX, LLC, dcérskou spoločnosťou Rovi Corporation. Toto zariadenie je zariadenie s oficiálnym certifikátom DivX®. Jeho prísne testovanie dokázalo, že prehráva videá vo formáte DivX. Ďalšie informácie a softvérové nástroje na konverziu súborov do video formátu DivX nájdete na lokalite divx.com.

INFORMÁCIE O DIVX VIDEO-ON-DEMAND: Toto zariadenie s certifikátom DivX Certified® musí byť zaregistrované, aby mohlo prehrávať zakúpené filmy vo formáte DivX Video-on-Demand (VOD). Na získanie registračného kódu vyhľadajte v ponuke s nastavením zariadenia časť DivX VOD. Ďalšie informácie o dokončení postupu registrácie nájdete na lokalite vod.divx.com.

Certifikované zariadenie DivX Certified®, ktoré prehráva video vo formáte DivX® až do rozlíšenia HD 1080p vrátane prémiového obsahu.

DivX®, DivX Certified® a súvisiace logá sú ochranné známky spoločnosti Rovi Corporation alebo jej dcérske spoločnosti a používajú sa na základe licencie.

Chránené jedným z nasledujúcich amerických patentov: 7,295,673; 7,460,668; 7,515,710; 7,519,274



Vyrobené na základe licencie od spoločnosti Dolby Laboratories. Dolby a dvojitý symbol D sú obchodné značky spoločnosti

Dolby Laboratories.



Informácie o patentoch DTS nájdete na lokalite <http://patents.dts.com>. Vyrobené v rámci licencie z DTS Licensing Limited.

DTS, the Symbol, & DTS a the Symbol sú registrovanými ochrannými známkami a DTS 2.0 Channel je ochrannou známkou spoločnosti DTS, Inc. © DTS, Inc. Všetky práva vyhradené.



POZNÁMKA

- Záruka sa nevzťahuje na škody spôsobené používaním zariadenia v nadmerne prašnom prostredí.

ZOSTAVENIE A PRÍPRAVA

Príslušenstvo

Pred používaním výrobku skontrolujte, či sa v balení nachádzajú všetky jeho komponenty. V prípade chýbajúcich súčastí sa obráťte na predajňu, kde ste výrobok kúpili. Obrázky znázornené v tejto príručke sa môžu odlišovať od skutočného vzhľadu produktu a príslušenstva.

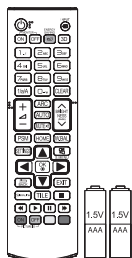

Dialkový ovládač,
Batérie (AAA) 2EA

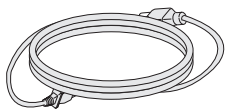

Napájací kábel

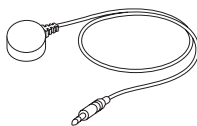

Infračervený a
svetelný snímač



CD (Používateľská
príručka)/Karta

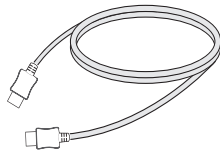

Kábel HDMI



VÝSTRAHA

- Aby ste zabezpečili bezpečnosť a dlhú životnosť produktu, používajte vždy originálne komponenty.
- Záruka sa nevzťahuje na akékoľvek poškodenie alebo zranenie spôsobené neoriginálnymi komponentmi.



POZNÁMKA

- Príslušenstvo dodané s produktom sa môže v prípade jednotlivých modelov líšiť.
- Technické parametre produktu alebo obsah tejto príručky sa môžu zmeniť bez predchádzajúceho upozornenia v dôsledku inovácie funkcií produktu.
- Softvér SuperSign a príručka
 - Prezentácia z webovej lokality LG Electronics.
 - Navštívte webovú stránku spoločnosti LG Electronics (www.lgecommercial.com/supersign) a prevezmite najnovší softvér pre váš model.

Voliteľné príslušenstvo

Voliteľné príslušenstvo sa môže zmeniť bez predchádzajúceho upozornenia s cieľom zlepšiť výkon produktu. Rovnako sa môže pridať aj nové príslušenstvo. Obrázky znázornené v tejto príručke sa môžu odlišovať od skutočného vzhľadu produktu a príslušenstva.

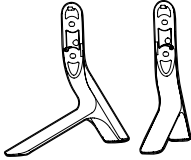

Stojan

ST-321T	32LS53A
ST-421T	42LS53A/ 42LS55A
ST-471T	47LS53A/ 47LS55A 55LS53A/ 55LS55A
ST-651T	65LS53A



Skrutky

Priemer 4,0 mm x rozstup 0,7 mm x dĺžka 14 mm (vrátane pružnej podložky)

Stojanová súprava

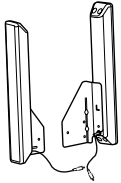

**Reproduktory
SP-2100**



**Držiaky káblov/
upevňovače
káblov**



Skrutky

Priemer 4,0 mm x rozstup 0,7 mm x dĺžka 8 mm (vrátane pružnej podložky))

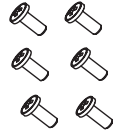

Skrutky

Priemer 4,0 mm x rozstup 1,6 mm x dĺžka 10 mm

Súprava reproduktorov



POZNÁMKA

- Držiak káblov/upevňovač káblov nemusí byť dostupný v niektorých oblastiach alebo pri niektorých modeloch.
- Pre niektoré modely je dostupné voliteľné príslušenstvo. V prípade potreby si ho zakúpte osobitne.

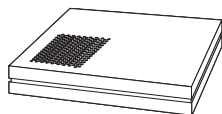

Prehrávač médií
MP500/MP700



Skrutky



Používateľská príručka
(dodaná na disku CD-
ROM)/karta

Súprava prehrávača médií

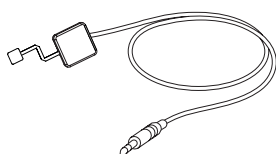

KT-SP0

Súprava snímača pixelov



POZNÁMKA

- Pre niektoré modely je dostupné voliteľné príslušenstvo. V prípade potreby si ho zakúpte osobitne.
- Snímač pixelov sa predáva osobitne. Ďalšie príslušenstvo môžete získať u svojho predajcu.

Súčasti a tlačidlá

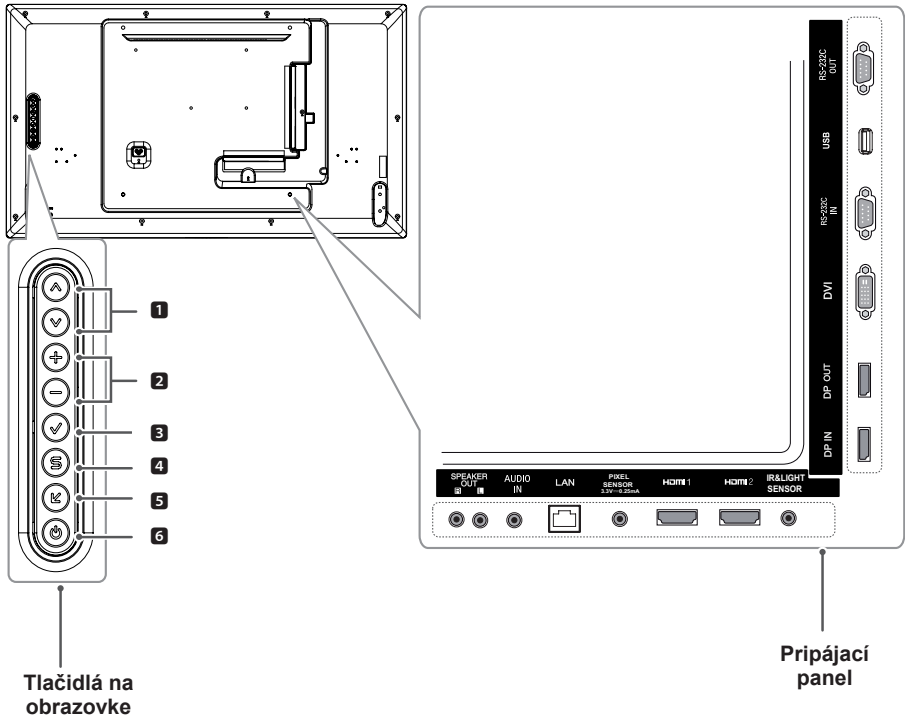

Č.	Popis
1	Posun nahor a nadol.
2	Posun doprava a doľava.
3	Zobrazenie aktuálneho signálu a režim.
4	Prístup do hlavných ponúk alebo uloženie vykonaných nastavení a zatvorenie ponuky.
5	Zmena vstupného signálu.
6	Zapnutie a vypnutie napájania.

Pripojenie stojana

– Len pre niektoré modely.

1. Položte na stôl jemnú tkaninu a položte na ňu produkt obrazovkou nadol.

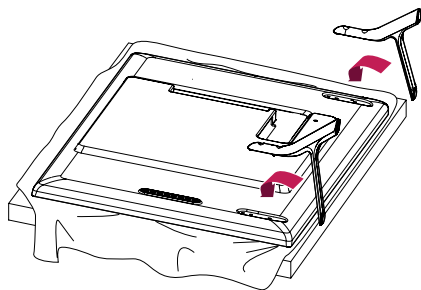

2. Pomocou skrutiek upevnite stojan k zadnej časti produktu, ako je znázornené na obrázku.

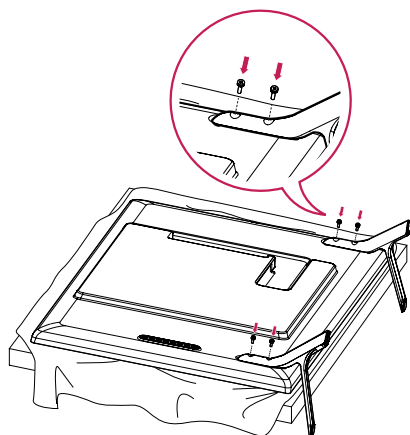

Pripojenie reproduktorov

– Len pre niektoré modely.

32LS53A

1. Pred inštaláciou reproduktorov pripojte vstupný signálový kábel.

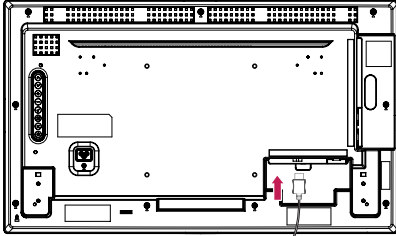

2. Namontujte reproduktory pomocou skrutiek, ako je znázornené na obrázku nižšie. Pred ich zapojením sa presvedčte, že napájací kábel je odpojený.

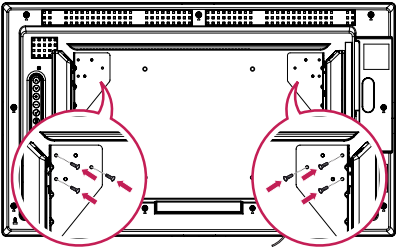

3. Pripojte káble reproduktorov, pričom dbajte na správnu polaritu. Pomocou držiakov a upevňovačov káblov usporiadajte káble reproduktorov.

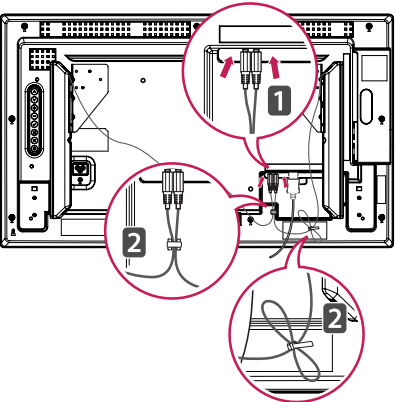

42LS55A

47LS55A

55LS55A

42LS53A

47LS53A

55LS53A

65LS53A

1. Pred inštaláciou reproduktorov pripojte vstupný signálový kábel.

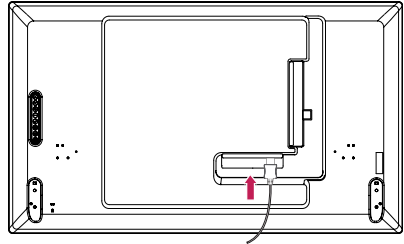

2. Namontujte reproduktory pomocou skrutiek, ako je znázornené na obrázku nižšie. Pred ich zapojením sa presvedčte, že napájací kábel je odpojený.

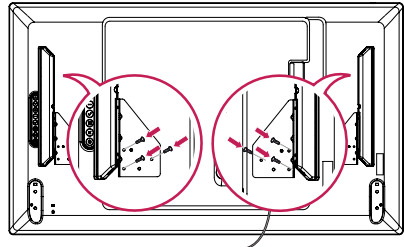

3. Pripojte káble reproduktorov, pričom dbajte na správnu polaritu. Pomocou držiakov a upevňovačov káblov usporiadajte káble reproduktorov.

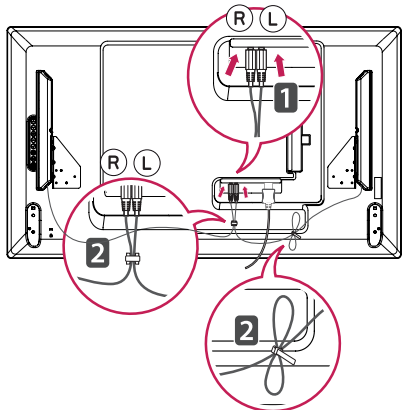

Pripojenie infračerveného a svetelného snímača

Po pripojení kábla k produktu sa aktivuje funkcia prijímania signálov diaľkového ovládača. Infračervený a svetelný senzor je magnetický. Na používanie ho pripevnite k okraju na prednej strane produktu.

[Predná strana]

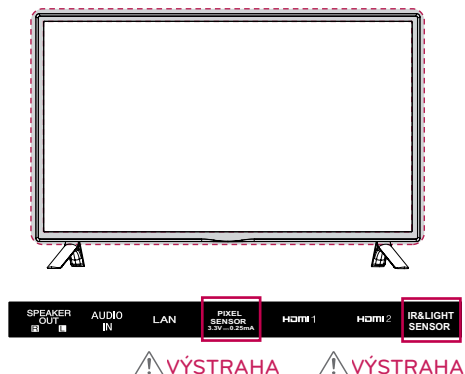

Inštalácia v polohe na výšku

Pri inštalácii na výšku otočte monitor v smere hodinových ručičiek o 90 stupňov (keď ste čelom k obrazovke).

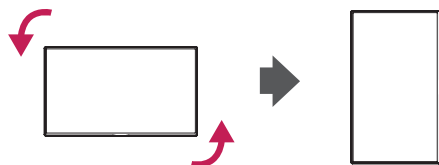

Používanie zámku Kensington

Na zadnej strane monitora je umiestnený konektor zabezpečovacieho systému od spoločnosti Kensington. Ďalšie informácie o inštalácii a používaní nájdete v príručke dodanej s zabezpečovacím systémom Kensington alebo na webovej lokalite <http://www.kensington.com>.

Káblom zabezpečovacieho systému Kensington prepojte monitor so stolom.

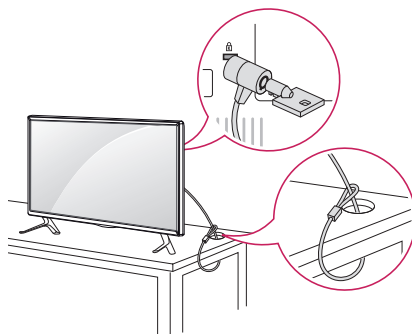

! POZNÁMKA

- Zabezpečovací systém Kensington je voliteľný. Ďalšie príslušenstvo si môžete obstaráť v bežných predajniach s elektrospotrebičmi.

Inštalácia na stenu

Monitor nainštalujte minimálne 10 cm od steny a pozdĺž všetkých strán monitora nechajte približne 10 cm voľného priestoru, aby ste zabezpečili dostatočné vetranie. Podrobné pokyny na inštaláciu vám poskytnú v miestnej predajni. Informácie o inštalácii sklápajúcej nástennej konzoly nájdete v príručke.

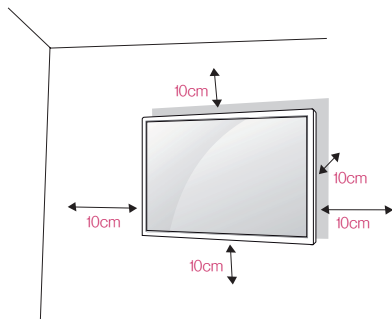

Ak chcete nainštalovať monitor na stenu, pripevníte nástennú konzolu (voliteľná) na jeho zadnú časť.

Uistite sa, že nástenná konzola je pevne pripevnená k monitoru a stene.

1. Použite len skrutky a nástennú konzolu, ktoré zodpovedajú norme VESA.
2. Skrutky, ktoré sú dlhšie ako štandardné, by mohli poškodiť vnútro monitora.
3. Skrutky, ktoré nespĺňajú normu VESA, môžu poškodiť výrobok a zapríčiniť pád monitora. Spoločnosť LG Electronics nenesie zodpovednosť za žiadne nehody spôsobené použitím skrutiek, ktoré nespĺňajú normu.
4. Použite nižšie špecifikovaný štandard VESA.

- 785 mm a viac

* Upevňovacie skrutky: priemer 6,0 mm x rozstup 1,0 mm x dĺžka 12 mm

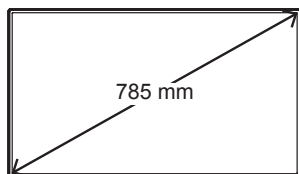

! VÝSTRAHA

- Pred presunutím alebo inštaláciou monitora odpojte napájací kábel, aby ste predišli zásahu elektrickým prúdom.
- Ak monitor nainštalujete na strop alebo na naklonenú stenu, môže spadnúť a spôsobiť zranenie. Používajte len schválený držiak na stenu od spoločnosti LG a s požiadavkou o pomoc pri inštalácii sa obráťte na miestneho predajcu alebo kvalifikovaných pracovníkov.
- Nepríťahujte skrutky príliš silno, pretože tým môže dôjsť k poškodeniu monitora a anulovaniu vašej záruky.
- Používajte len skrutky a nástenné konzoly, ktoré spĺňajú normy asociácie VESA. Záruka sa nevzťahuje na akékoľvek poškodenie alebo zranenie spôsobené nesprávnym používaním alebo používaním nesprávneho príslušenstva.

! POZNÁMKA

- Súprava nástennej konzoly obsahuje príručku k inštalácii a všetky potrebné súčasti.
- Nástenná konzola predstavuje voliteľné príslušenstvo. Ďalšie príslušenstvo môžete získať u svojho predajcu.
- Dĺžka vyžadovaných skrutiek sa môže u jednotlivých držiakov na stenu líšiť. Uistite sa, že používate správnu dĺžku.
- Viac informácií nájdete v príručke dodávanej s držiakom na stenu.

Upevnenie monitora k stene (voliteľné)

[Postup sa môže líšiť v závislosti od modelu.]

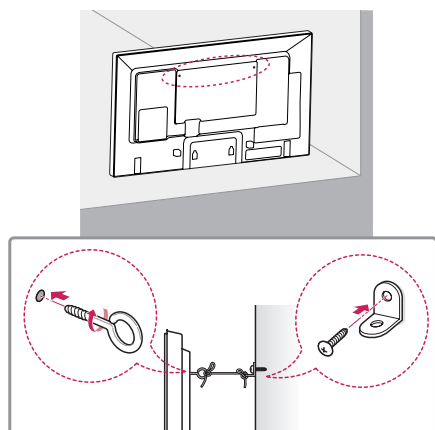

1. Vložte a pritiahnite skrutky s okom alebo konzoly a skrutky na zadnej strane monitora.
– Ak sú v pozíciách pre skrutky s okom už vložené skrutky, najskôr tieto skrutky odstráňte.
2. Pripevnite nástenné konzoly so skrutkami k stene. Umiestnite nástenné konzoly a skrutky s okom na zadnej časti monitora oproti sebe.
3. Pevne spojte skrutky s okom a nástenné konzoly pomocou silného lanka. Uistite sa, že bezpečnostné lanko je v horizontálnej polohe vzhľadom na rovnú plochu.

**VÝSTRAHA**

- Dbajte na to, aby sa deti nešplhali alebo nevešali na monitor.

**POZNÁMKA**

- Na bezpečné umiestnenie monitora použite dostatočne pevnú a veľkú plochu alebo skrinku.
- Konzoly, skrutky a káble sa predávajú osobitne. Ďalšie príslušenstvo môžete získať u svojho predajcu.

**UPOZORNENIE**

- Ak monitor nie je umiestnený v dostatočne stabilnej polohe, existuje nebezpečenstvo, že spadne. Mnohým zraneniam, najmä zraneniam detí, je možné predísť dodržiavaním jednoduchých bezpečnostných opatrení, ako napríklad:
 - » používať skrinky alebo stojany odporúčané výrobcom,
 - » používať iba nábytok, ktorý monitoru poskytuje dostatočnú oporu,
 - » zabezpečiť, aby monitor nepresahoval hranu nábytku, na ktorom je umiestnený,
 - » neumiestňovať monitor na vysoký nábytok (napríklad skrine alebo knižnice) bez ukotvenia nábytku i monitora k vhodnej podpere,
 - » neumiestňovať monitor na tkaninu ani iné materiály položené medzi monitorom a nábytkom, na ktorom je monitor umiestnený,
 - » poučiť deti o nebezpečenstve šplhania na nábytok, aby dosiahli na monitor alebo jeho ovládacie prvky.

DIALKOVÝ OVLÁDAČ

Popisy v tejto príručke vychádzajú z tlačidiel diaľkového ovládača. Pozorne si prečítajte túto príručku a používajte monitor správne.

Pri výmene batérií otvorte kryt batérie, vložte batérie (1,5 V, typ AAA), pričom je potrebné zachovať správnu polohu pólov (+) a (-) podľa nálepky vo vnútri priečinka, a nakoniec kryt batérie zatvorte.

Ak chcete batérie vybrať, vykonajte postup inštalácie v opačnom poradí. Obrázky sa môžu líšiť od skutočného vzhľadu príslušenstva.



VÝSTRAHA

- Nepoužívajte naraz staré a nové batérie, pretože by to mohlo poškodiť diaľkový ovládač.
- Uistite sa, že diaľkový ovládač je namierený smerom k snímaču diaľkového ovládača na monitore.

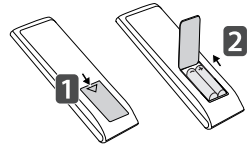

⏻ (POWER)(NAPÁJANIE)

Zapnutie alebo vypnutie monitora.

ON

Zapnutie monitora.

OFF

Vypnutie monitora.

Tlačidlo 1/a/A

Prepnutie medzi numericou a abecednou klávesnicou. (Táto funkcia nemusí byť podporovaná v závislosti od modelu.)

ARC

Výber režimu pomeru strán Aspect Ratio Mode.

Tlačidlá hlasitosti nahor/nadol

Nastavenie hlasitosti.

PSM

Výber režimu obrazu (Picture Mode).

Mute

Úplné stlmenie zvuku.

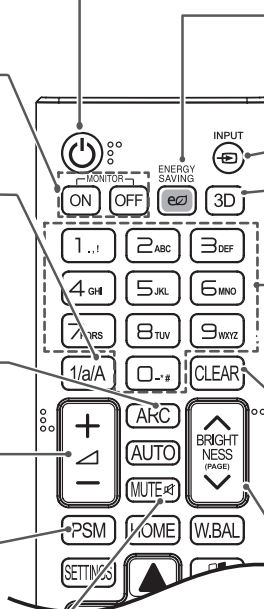

ENERGY SAVING (eZ)

Úprava jasů obrazu s cieľom znížiť spotrebu energie.

INPUT

Výber vstupného režimu.

3D

Tento model nepodporuje túto funkciu.

Alfanumerické tlačidlá

Zadávanie numerických alebo abecedných znakov, v závislosti od nastavenia. (Táto funkcia nemusí byť podporovaná v závislosti od modelu.)

CLEAR

Vymazanie zadaného numerického alebo abecedného znaku. (Táto funkcia nemusí byť podporovaná v závislosti od modelu.)

Tlačidlo BRIGHTNESS

Úprava jasů obrazovky. Tento model nepodporuje funkciu PAGE. (Táto funkcia nemusí byť podporovaná v závislosti od modelu.)

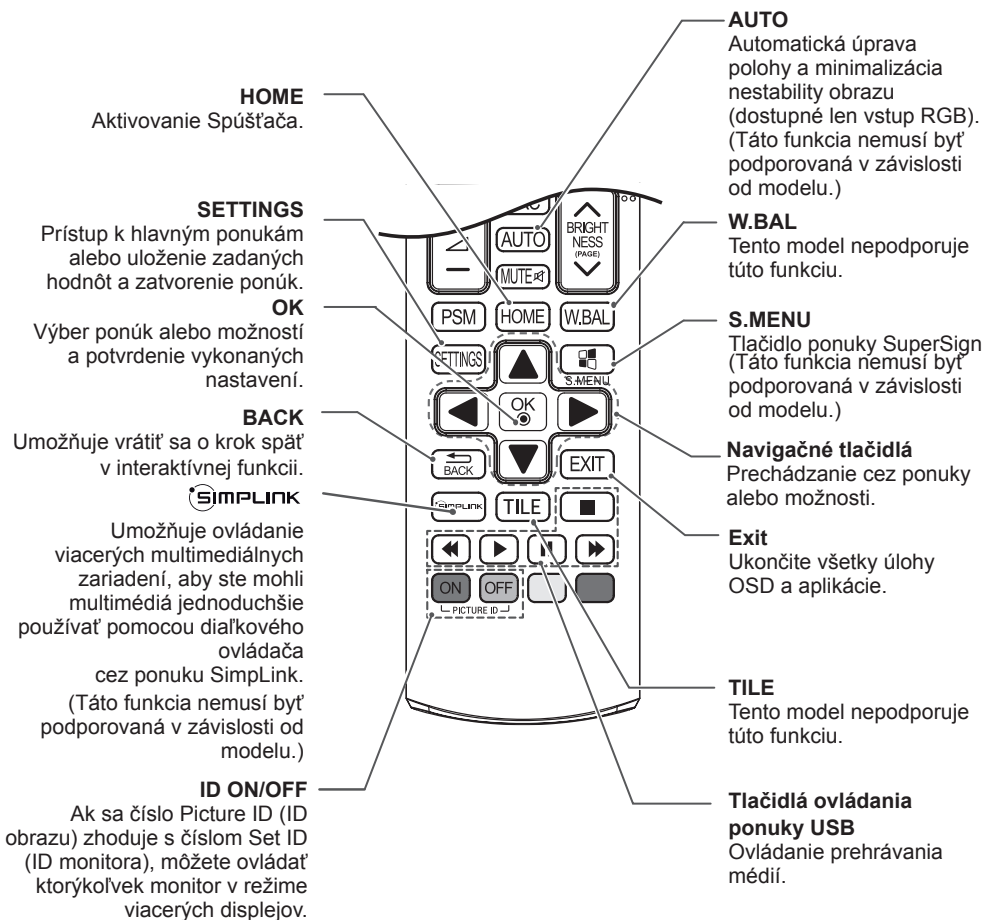

**POZNÁMKA**

- Na dosiahnutie najlepšej kvality obrazu sa odporúča používať monitor s pripojením cez rozhranie HDMI.
- Ak chcete postupovať v súlade s technickými parametrami produktu, používajte tienené prepojovacie káble s feritovým jadrom, napríklad kábel DVI.
- Ak monitor zapnete, kým je studený, obraz môže blikať. Je to bežné.
- Na obrazovke sa niekedy môžu objavovať červené, zelené alebo modré body. Je to bežné.
- Používajte vysokorýchlostný kábel HDMI™.
- Ak v režime HDMI nepočujete zvuk, skontrolujte nastavenia počítača. Niektoré počítače vyžadujú manuálnu zmenu predvoleného výstupu zvuku na HDMI.
- Ak chcete používať režim HDMI-PC, musíte nastaviť položku PC/DTV na režim PC.
- Pri používaní režimu HDMI-PC sa môžu vyskytnúť problémy s kompatibilitou.
- Uistite sa, že je napájací kábel odpojený.

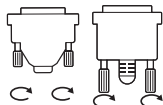
**VÝSTRAHA**

- Pripojte vstupný signálový kábel a upevnite ho otáčaním skrutiek v smere hodinových ručičiek.
- Netlačte prstom na obrazovku dlhšiu dobu, pretože to môže viesť k dočasnému skresleniu obrazu.
- Vyhňte sa dlhšiemu zobrazovaniu statických obrazov na obrazovke, aby ste zabránili vypáleniu obrazu. Ak je to možné, používajte šetrič obrazovky.
- Zariadenie využívajúce bezdrôtovú komunikáciu umiestnené v blízkosti monitora môže mať vplyv na obraz.

**POZNÁMKA**

- Ak pripájate k monitoru herné zariadenie, použite kábel dodaný s herným zariadením.
- Odporúča sa používať reproduktory poskytované ako voliteľné príslušenstvo.
- Používajte vysokorýchlostný kábel HDMI™.
- Vysokorýchlostné káble HDMI™ slúžia na prenos HD signálu s rozlíšením až 1080p a vyšším.

Pripojenie externého zariadenia

Pripojte prijímač HD, DVD prehrávač alebo videorekordér k monitoru a vyberte príslušný režim vstupu. Obrázky sa môžu líšiť od skutočného vzhľadu príslušenstva. Niektoré káble nie sú súčasťou dodávky. Na získanie najlepšej kvality obrazu a zvuku sa odporúča pripájať externé zariadenia k monitoru pomocou káblov HDMI.

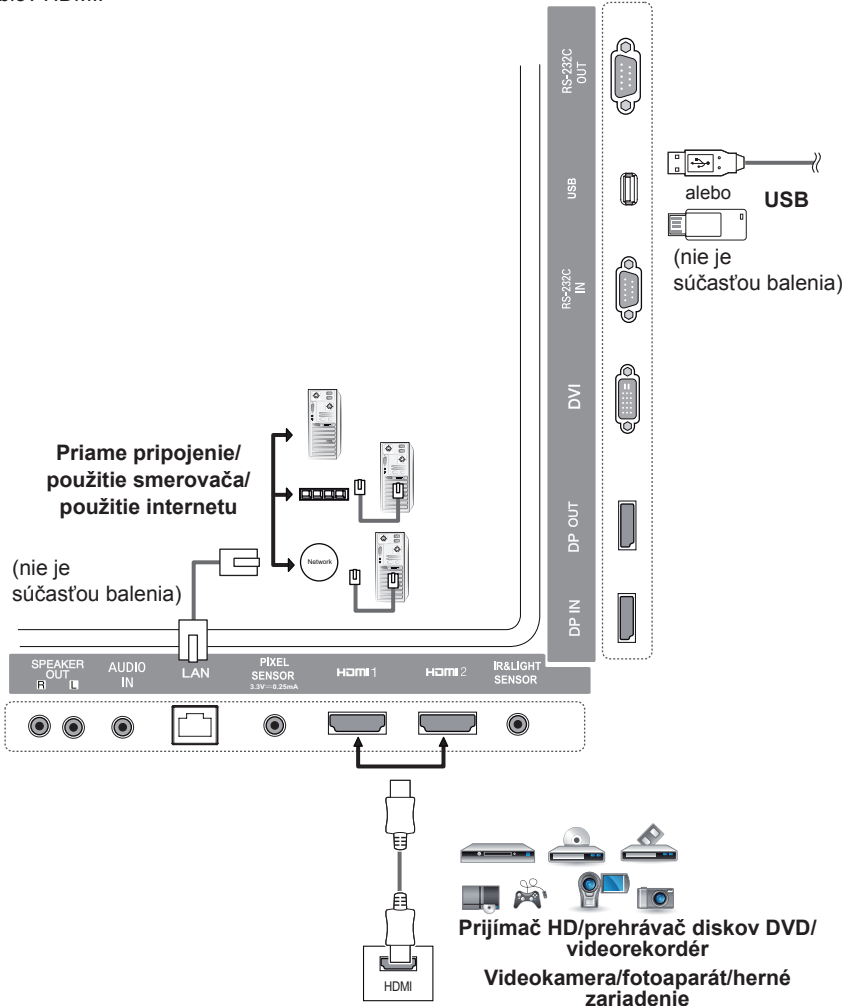

! POZNÁMKA

- Ak pripájate k monitoru herné zariadenie, použite kábel dodaný s herným zariadením.
- Odporúča sa používať reproduktory poskytované ako voľiteľné príslušenstvo.
- Používajte vysokorýchlostný kábel HDMI™.
- Vysokorýchlostné káble HDMI™ slúžia na prenos HD signálu s rozlíšením až 1080p a vyšším.

Používanie ponuky Zoznam vstupov

Diaľkový ovládač (HOME) → 

Režim vstupu	Popis
HDMI 1	Môžete sledovať obsah z počítača, prehrávača diskov DVD, digitálneho káblového prijímača a iných zariadení prehrávajúcich video s vysokým rozlíšením.
HDMI 2	
DisplayPort	
DVI	

ZÁBAVA

Používanie ponuky Moje médiá

Pripojenie úložných zariadení USB

Pripojte k displeju úložné zariadenie USB, ako napríklad pamäťové zariadenie USB typu flash alebo externý pevný disk, a využívajte multimediálne funkcie.

Pripojte k displeju pamäťové zariadenie USB typu flash alebo čítačku USB pamäťových kariet podľa nasledujúceho obrázka.

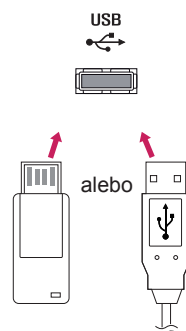

VÝSTRAHA

- Keď je aktívna obrazovka **My Media (Moje médiá)**, monitor nevypínajte ani neodstraňujte úložné zariadenie USB. Mohlo by to spôsobiť stratu súborov alebo poškodenie úložného zariadenia USB.
- Súboru uložené na úložnom zariadení USB pravidelne zálohujte, keďže záruka sa nemusí vzťahovať na ich stratu ani poškodenie.

Tipy na používanie úložných zariadení USB

- Rozpoznateľné sú len úložné zariadenia USB.
- Zariadenie USB nepracuje správne, ak je pripojené cez rozbočovač USB.
- Úložné zariadenia USB používajúce program automatického rozpoznania sa nemusia rozpoznať.
- Úložné zariadenia USB, ktoré používajú svoj vlastný ovládač, sa nemusia rozpoznať.
- Rýchlosť rozpoznania úložných zariadení USB môže závisieť od konkrétneho zariadenia.
- Keď úložné zariadenie USB pracuje, nevypínajte displej ani pripojené zariadenie USB neodpájajte. Ak sa úložné zariadenie USB zrazu odpojí, súbory, ktoré sú na ňom uložené, sa môžu poškodiť.
- Nepripájajte úložné zariadenia USB, ktoré boli upravené na prácu v počítači. Takéto zariadenia môžu spôsobiť poruchu monitora alebo obsah nedokáže prehrať. Používajte len úložné zariadenia USB, ktoré obsahujú bežné hudobné a obrazové súbory alebo bežné video súbory.
- Úložné zariadenia USB naformátované ako obslužný program, ktorý nie je podporovaný systémom Windows, nemusi byť možné rozpoznať.
- Úložné zariadenia USB, ktoré si vyžadujú externé napájanie (viac ako 0,5 A), musia byť pripojené k zdroju napájania samostatne. V opačnom prípade sa zariadenie nemusí rozpoznať.
- Úložné zariadenia USB pripojte pomocou kábla dodávaného výrobcom zariadenia.
- Niektoré úložné zariadenia USB nemusia byť podporované alebo nemusia správne fungovať.
- Metóda zarovnania súborov úložných zariadení USB je rovnaká ako v systéme Windows XP a názvy súborov môžu obsahovať až 100 anglických znakov.
- Súbory uložené na úložnom zariadení USB pravidelne zálohujte, keďže sa môžu poškodiť. Nezodpovedáme za žiadnu stratu údajov.
- Ak pevný disk zariadenia USB nemá externý zdroj napájania, zariadenie USB sa nemusí rozpoznať. Aby bolo možné zariadenie rozpoznať, pripojte externý zdroj napájania.
– Na externé elektrické napájanie používajte napájací adaptér. Kábel USB pre externý zdroj elektrického napájania nedodávame.
- Ak je úložné zariadenie USB rozdelené na viacero oblastí alebo ak používate čítačku USB na viacero kariet, môžete používať maximálne štyri oblasti alebo pamäťové zariadenia USB.
- Ak je úložné zariadenie USB pripojené k čítačke USB na viacero kariet, nemusia sa zistiť údaje o jeho kapacite.
- Ak úložné zariadenie USB nefunguje správne, odpojte ho a znovu pripojte.
- Rýchlosť zistenia zariadenia sa od zariadenia k zariadeniu líši.
- Ak úložné zariadenie USB pripojíte v pohotovostnom režime, príslušný pevný disk sa automaticky načíta po zapnutí displeja.
- Odporúčaná kapacita externého pevného disku USB je do 1 TB. Odporúčaná kapacita pamäťového kľúča USB je do 32 GB.
- Akékoľvek zariadenie s väčšou ako odporúčanou kapacitou nemusí správne fungovať.
- Ak externý pevný disk USB s funkciou Energy Saving (Šetrenie energie) nefunguje, skúste pevný disk vypnúť a znova zapnúť.
- Úložné zariadenia USB nižšej triedy ako 2.0 sú tiež podporované, ale nemusia s videami správne fungovať.
- V rámci jedného priečinka je možné rozpoznať maximálne 999 súborov alebo priečinkov.

Súbory podporované funkciou Moje médiá

Podporovaný formát externých titulkov

- *.smi, *.srt, *.sub (MicroDVD, SubViewer 1.0/2.0), *.ass, *.ssa, *.txt (TMPlayer), *.psb (PowerDivX)

Použitie funkcie výberu prehrávania

Diaľkový ovládač (HOME) →  → VPhotos/ Videos/ Music (fotografie/ Všetko/ hudba) → 

- **Play Selection (Výber prehrávania):** prehráva zvolený obsah.

Nastavenie výberu zariadenia

Diaľkový ovládač (HOME) →  → Photos/ Videos/ Music (fotografie/ Všetko/ hudba) → 

- **Device Selection (výberu zariadenia):** nahratie obsahu z vybraného zariadenia.

Podporovaný formát interných titulkov

- FULL HD Video
1920 X 1080: XSUB (podpora interných titulkov generovaných z kodeku DivX6)

Podporované videokodeky

Prípona	Kodek	
.asf .wmv	Video	VC-1 profil Advanced (Pokročilý) (okrem WMVA), VC-1 profily Simple (Jednoduchý) a Main (Hlavný)
	Zvuk	WMA Standard (WMA v1/WMA okrem reči), WMA 9 Professional
.divx .avi	Video	DivX3.11, DivX4, DivX5, DivX6, XViD(okrem 3-bodového GMC), H.264/AVC, Motion Jpeg, MPEG-4
	Zvuk	MPEG-1 Layer I, II, MPEG-1 Layer III (MP3), Dolby Digital, Dolby Digital Plus, LPCM, ADPCM, DTS
.mp4 .m4v .mov	Video	H.264/AVC, MPEG-4
	Zvuk	ACC, MPEG-1 Layer III (MP3)
.3gp .3g2	Video	H.264/AVC, MPEG-4
	Zvuk	AAC, AMR-NB, AMR-WB
mkv	Video	MPEG-2, MPEG-4, H.264/AVC, VP8
	Zvuk	Dolby Digital, PCM, DTS, MPEG-1 Layer I, II, MPEG-1 Layer III (MP3), Vorbis, AAC
.ts .trp .tp .mts	Video	H.264/AVC, MPEG-2
	Zvuk	MPEG-1 Layer I, II, MPEG-1 Layer III (MP3), Dolby Digital, Dolby Digital Plus, AAC, PCM
.mpg .mpeg .dat	Video	MPEG-1, MPEG-2
	Zvuk	MPEG-1 Layer I, II, MPEG-1 Layer III(MP3)
.vob	Video	MPEG-1, MPEG-2
	Zvuk	Dolby Digital, MPEG-1 Layer I, II, DVD-LPCM

Podporované audio súbory

Formát súboru	Položka	Informácie
MP3	Prenosová rýchlosť	32 kb/s – 320 kb/s
	Vzorkovacia frekvencia	16 KHz – 48 KHz
	Podpora	MPEG1, MPEG2, Layer2, Layer3
.wav	Podpora	PCM
.ogg	Podpora	Vorbis
.wma	Podpora	WMA

Podporované súbory fotografií

Formát súboru	Formát	Označenia na obrazovke
2D (jpeg, jpg, jpe)	JPEG	<ul style="list-style-type: none"> • Minimálne: 64 x 64 • Maximálne: Normálny typ: 15360 (Š) x 8640 (V) Progresívny typ: 1920 (Š) x 1440 (V)
2D (png)	PNG	<ul style="list-style-type: none"> • Minimálne: 64 x 64 • Maximálne: 1920 (Š) x 1080 (V)
2D (bmp)	BMP	<ul style="list-style-type: none"> • Minimálne: 64 x 64 • Maximálne: 1920 (Š) x 1080 (V)

Sledovanie videí

Prehrávajte na displeji video súbory. Všetky uložené video súbory sa zobrazia displeji.

Prehrávanie video súborov na displeji

Diaľkový ovládač (HOME) →  → Videos (Videá)

Tipy pre prehrávanie video súborov

- Niektoré titulkové vytvorené používateľmi nemusia správne fungovať.
- Niektoré špeciálne znaky v titulkoch sa nezobrazujú.
- V titulkoch sa nepodporujú značky HTML.
- Titulky v iných ako podporovaných jazykoch nie sú dostupné.
- Po zmene jazyka zvuku sa môže na obrazovke objaviť dočasné rušenie (zastavenie obrazu, rýchlejšie prehrávanie a pod.).
- Poškodený video súbor sa nemusí správne prehrávať, prípadne sa nebudú dať používať niektoré funkcie prehrávača.
- Video súbory vytvorené pomocou niektorých kódovačov sa nemusia správne prehrávať.
- Ak obrazová a zvuková štruktúra nahratého súboru nie je zaznamenaná v prekladanom formáte, prehrá sa iba obrazová alebo zvuková zložka.
- V závislosti od rýchlosti snímok sa podporujú videá HD s rozlíšením maximálne 1920 x 1080 v režime 25/30P alebo 1280 x 720 v režime 50/60P.
- V závislosti od rýchlosti snímok sa nemusia správne prehrávať videá s rozlíšením vyšším ako 1920 x 1080 v režime 25/30P alebo 1280 x 720 v režime 50/60P.
- Video súbory iného než určeného typu a formátu nemusia správne fungovať.
- Maximálna bitová rýchlosť prehrateľných video súborov je 20 Mb/s. (Motion JPEG: iba 10 Mb/s)
- Pri formáte H.264/AVC nezaručujeme plynulé prehrávanie súborov kódovaných na úrovni 4.1 alebo vyššej.
- Video súbory väčšie ako 30 GB nie sú podporované.
- Video súbor DivX a jeho súbor titulkov sa musia nachádzať v tom istom priečinku.
- Ak chcete zobrazovať video s titulkami, názov video súboru a názov súboru s titulkami musia byť rovnaké.
- Prehrávanie videa prostredníctvom pripojenia USB, ktoré nepodporuje vysokorýchlostné pripojenie, nemusí fungovať správne.
- Súbory kódované pomocou systému GMC (Global Motion Compensation) sa nedajú prehrávať.

**POZNÁMKA**

- Hodnoty možností zmenené v položke **Videos (Videá)** nemajú vplyv na položky **Photos (Fotografie)** a **Music (Hudba)**. Tiež nie sú ovplyvnené hodnotami možností zmenenými v položkách **Photos (Fotografie)** alebo **Music (Hudba)**.
- Hodnoty možností zmenené v položkách **Photos (Fotografie)** a **Music (Hudba)** sa navzájom ovplyvňujú.
- Pri zastavení a opätovnom spustení video súboru ho môžete prehrať z bodu, v ktorom bol zastavený.

**POZNÁMKA**

- V rámci súboru titulkov je podporovaných iba 10 000 synchronizovaných blokov.
- V priebehu prehrávania videa môžete nastaviť veľkosť obrazu stlačením tlačidla **ARC**.
- Kórejské titulkové súbory sú podporované, len ak je ponuka OSD v kórejčine.
- Možnosti kódovej stránky môžu byť vypnuté, v závislosti od jazyka súborov s titulkami.
- Vyberte správnu kódovú stránku pre súbory s titulkami.

Prezeranie fotografií

Zobrazenia na obrazovke sa môžu líšiť podľa príslušného modelu.

Prezeranie obrázkových súborov

Diaľkový ovládač (HOME) →  → Photos (Fotografie)









Počúvanie hudby

Prezeranie hudobných súborov

Diaľkový ovládač (HOME) →  → Music (Hudba)



POZNÁMKA

- Súbory s nepodporovanými príponami sa nezobrazujú.
- Ak súbor nie je platný, zobrazí sa poškodený obraz a správa „Unrecognizable file“ (Nerozpoznaný súbor).
- Poškodené hudobné súbory sa zobrazujú ako 00:00 a nemožno ich prehrať.
- Hudobný súbor prevzatý z platenej služby s ochranou autorských práv sa neprehrá a pri prehrávaní sa môže zobrazit' nesúvisiace informácie.
- V tomto režime sú tiež dostupné tlačidlá PLAY (PREHRAŤ, ) , Pause (Pozastaviť, ) , ) , ) , ) na diaľkovom ovládači.
- Môžete použiť tlačidlá ) vyberte ďalšiu skladbu a tlačidlo ) vyberte predchádzajúcu skladbu.
- Ak do 5 sekúnd po prehraní skladby stlačíte tlačidlo ) , vrátite sa na predchádzajúcu skladbu. Ak stlačíte to isté tlačidlo po 5 sekundách, vrátite sa na začiatok aktuálnej skladby.

Nastavenia

Ak chcete prehrávať videá vo formáte DivX chránené technológiou DRM, musíte svoj výrobok zaregistrovať.

Ak sa chcete zaregistrovať alebo zrušiť registráciu zakúpeného alebo zapožičaného obsahu DivX® VOD

Diaľkový ovládač (HOME) →  → Settings (Nastavenia) → DivX® VOD

Ak chcete prehrávať zakúpený alebo zapožičaný obsah DivX® VOD, je potrebné zaregistrovať vaše zariadenie pomocou 10-číselného registračného kódu DivX z vášho zariadenia na lokalite www.divx.com/vod.

- **Registration** (Registrácia): skontrolujte registračný kód displeja.
- **Deregistration** (Zrušenie registrácie): zrušenie registrácie.



POZNÁMKA

- Počas kontroly registračného kódu nemusia niektoré tlačidlá fungovať.
- Ak používate registračný kód DivX iného zariadenia, nemôžete prehrávať zapožičané ani zakúpené súbory DivX. Používajte len registračný kód DivX priradený vášmu produktu.
- Videosúbory alebo zvukové súbory, ktoré nie sú skonvertované pomocou štandardného kodeku DivX, môžu byť poškodené alebo sa nemusia prehrať.
- Kód DivX VOD vám umožňuje aktivovať až 6 zariadení pod jedným kontom.
- Po zrušení registrácie musíte zariadenie znova zaregistrovať, ak chcete prezeráť obsah DivX® VOD.

Obsah SuperSign

Prehrá uložené súbory pomocou možnosti Export v službe SuperSign Editor.

Prehratie uložených súborov pomocou voľby Export

Diaľkový ovládač (HOME) →



Zobrazuje sa a možno vybrať len obsah distribuovaný aplikáciou SuperSign Manager.



POZNÁMKA

- Ak sa v úložnom zariadení USB nachádza priečinko AutoPlay so súbormi v podporovanom formáte, po pripojení úložného zariadenia USB k monitoru sa automaticky prehrávajú.

Information

Prehľad základných informácií o monitore Signage

Diaľkový ovládač (HOME) →



Môžete zobrazit' základné informácie o monitore Signage.

Rovnako môžete prejsť do režimu **Smart Energy Saving (Inteligentné šetrenie energie)** alebo konfigurovať nastavenia funkcie **Fail Over (Núdzová funkcia)**. (Do režimu **Smart Energy Saving (Inteligentné šetrenie energie)** môžete prejsť, len keď je režim **Energy Saving (Šetrenie energie nastavený)** na možnosť Off (Vyp.).)

File Manager

Môžete presúvať, kopírovať alebo odstraňovať súbory.

Presúvanie, kopírovanie alebo odstraňovanie súborov

Diaľkový ovládač (HOME) →



- Môžete presúvať alebo kopírovať súbory alebo priečinky z internej na externú pamäť.
- Môžete presúvať alebo kopírovať súbory alebo priečinky z externej na internú pamäť.
- Môžete odstraňovať súbory alebo priečinky z internej alebo externej pamäte.



POZNÁMKA

- Táto aplikácia slúži na správu súborov a preto pomocou nej nemožno prehrávať mediálne súbory. Ak chcete prehrávať mediálne súbory, spustíte funkciu **My Media (Moje médiá)**.

Nastavenia položky ID obrazu

Položka **ID obrazu** slúži na zmenu nastavení konkrétneho monitora (obrazovky) pomocou jedného infračerveného prijímača v rámci zobrazenia na viacerých monitoroch.

Komunikácia je možná medzi monitorom s infračerveným prijímačom a inými monitormi pomocou káblov RS232C. Každý monitor má priradený svoj identifikátor **ID monitora**. Ak položku **ID obrazu** priradíte pomocou diaľkového ovládača, môžete diaľkovo ovládať len obrazovky s rovnakým identifikátorom **ID obrazu** a **ID monitora**.

1. Priradte položku **ID monitora**

k nainštalovaným monitorom podľa postupu nižšie.

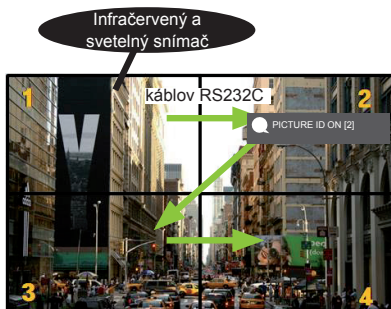

2. Ak chcete nastaviť položku **PICTURE ID (ID obrazu)**, stlačte červené tlačidlo **ON** na diaľkovom ovládači.

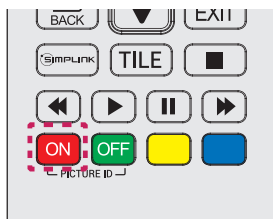

3. Priradte položku **ID monitora** vami zvolenému výberu.

- Monitor s odlišnými položkami **ID monitora** a **ID obrazu** nie je možné ovládať infračervenými signálmi.

! POZNÁMKA

- Ak je položka **ID obrazu** nastavená na hodnotu 2, infračervenými signálmi možno ovládať len monitor vpravo hore, pre ktorý má položka **ID obratu** hodnotu 2.
- Ak stlačíte zelené tlačidlo **OFF** pre položku **PICTURE ID (ID obrazu)**, vypne sa položka **ID obrazu** pre všetky monitory. Ak potom stlačíte ľubovoľné tlačidlo na diaľkovom ovládači, všetky monitory bude možné ovládať infračervenými signálmi, a to bez ohľadu na ich položku **ID monitora**.
- Keď je funkcia **PICTURE ID ON (ID obrazu)** zapnutá, môžete zvýšiť identifikátor **obrazu iba** o 1 hodnotu. Hodnotu nie je možné znížiť.

Nastavenie používateľa

Nastavenia hlavnej ponuky

Nastavenia Rýchle

Nastavuje často používané ponuky nastavení.

Automatické zapnutie a vypnutie monitora

Diaľkový ovládač (SETTINGS) → Quick (Rýchle) → On Timer/Off Timer (Časovač zapnutia/vypnutia)

Môžete nastaviť časovač zapnutia/vypnutia pre monitor. Ak nechcete nastaviť položku **On/Off Timer (Časovač zapnutia/vypnutia)**, vyberte možnosť **Off (Vyp.)** v položke Repeat (Opakovať).

Automatické nastavenie podsvietenia a kontrastu

Diaľkový ovládač (SETTINGS) → Quick (Rýchle) → Smart Energy Saving (Inteligentné šetrenie energie)

V závislosti od jasů obrazu sa jas monitora automaticky nastaví, aby šetril energiu.

- **Off (Vyp.):** vypnutie funkcie **Smart Energy Saving (Inteligentné šetrenie energie)**.
- **On (Zap.):** zapnutie funkcie **Smart Energy Saving (Inteligentné šetrenie energie)**.

Nastavenie obrazu

Výber režimu obrazu

Diaľkový ovládač (SETTINGS) → Picture (Obraz) → Picture Mode (Režim obrazu)

Vyberte režim obrazu, ktorý najviac vyhovuje typu videa.

- **Vivid (Živé):** upravuje obraz videa pre umiestnenie v predajni zvýraznením **kontrastu**, **jasu**, a **ostrosti**.
- **Standard (Štandardné):** upravuje obraz videa pre normálne prostredie.
- **APS :** znižuje spotrebu energie vďaka úprave jasu obrazovky.
- **Cinema (Kino):** optimalizuje obraz videa na pozeranie filmov.
- **Sports (Šport):** optimalizuje obraz videa na pozeranie športu. Aj rýchle akcie, ako je kopanie alebo hod lopty, sa na obrazovke zobrazujú jasne.
- **Game (Hra):** optimalizuje obraz videa na hranie videohier.
- **Expert 1/Expert 2 (Odborník 1/odborník 2):** umožňuje odborníkovi, alebo komukoľvek so záujmom o kvalitu obrazu, manuálne naladiť obraz na dosiahnutie najvyššej kvality. Táto ponuka úpravy je určená pre odborníkov na ladenie obrazu s certifikátom ISF. (Logo ISF možno používať len na monitoroch s certifikátom ISF.)



POZNÁMKA

- V závislosti od vstupného signálu sa môže dostupný rozsah obrazových režimov líšiť.
- **Expert (Odborník)** je možnosť, ktorá umožňuje odborníkovi na kvalitu obrazu vyladiť kvalitu obrazu pomocou špeciálneho obrázka. Preto nemusí byť účinná pri normálnom obraze.

Jemné doladenie režimu obrazu**Diaľkový ovládač (SETTINGS) → Picture (Obraz) → Picture Adjust (Úprava obrazu)**

- **Backlight (Podsvietenie)** : upravuje jas obrazovky prostredníctvom ovládania LCD podsvietenia. Čím je hodnota bližšie k číslu 100, tým je obrazovka jasnejšia.
- **Contrast (Kontrast)** : upravuje rozdiel medzi svetlými a tmavými oblasťami obrazu. Čím je hodnota bližšie k číslu 100, tým je rozdiel väčší.
- **Brightness (Jas)** : upravuje celkový jas obrazovky. Čím je hodnota bližšie k číslu 100, tým je obrazovka jasnejšia.
- **Sharpness (Ostrosť)** : upravuje ostrosť okrajov objektov. Čím je hodnota bližšie k číslu 50, tým sú okraje jasnejšie a čistejšie.
- **H Sharpness (H ostrosť)** : upravuje ostrosť kontrastných okrajov na obrazovke z horizontálneho uhla pohľadu.
- **V Sharpness (V ostrosť)** : upravuje ostrosť kontrastných okrajov na obrazovke z vertikálneho uhla pohľadu.
- **Color (Farba)** : zjemňuje alebo prehľbuje odtiene na obrazovke. Čím je hodnota bližšie k číslu 100, tým sú farby hlbšie.
- **Tint(Odtieň)** : upravuje vyváženie farieb zobrazených na obrazovke medzi červenou a zelenou. Čím je hodnota bližšie k číslu Red 50, tým je hlbšia červená, a čím je hodnota bližšie k číslu Green 50, tým je hlbšia zelená.
- **Color Temperature (Farebný tón)** : upravuje odtiene na obrazovke tak, aby sa navodil pocit tepla alebo chladu.
- **Advanced Control/Expert Control (Rozšírené ovládanie/ovládanie pre odborníkov)**: prispôsobenie rozšírených možností.

Dynamic Contrast (Dynamický kontrast)	Optimalizácia rozdielu medzi svetlými a tmavými časťami obrazovky na základe jasu obrazu.
Super Resolution (Super rozlíšenie)	Zostrenie rozmazaných alebo nerozoznateľných častí obrazu.
Color Gamut (Spektrum farieb)	Výber rozsahu zobrazovaných farieb.
Dynamic Color (Dynamické farby)	Úprava odtieňa a sýtosti obrazu na dosiahnutie živšieho a jasnejšieho obrazu.
Edge Enhancer (Vylepšenie okrajov)	Ostrejšie a jasnejšie okraje obrazu.
Color Filter (Farebný filter)	Verná úprava farby a odtieňa pomocou filtrovania konkrétnej farebnej oblasti škály RGB.
Preferred Color (Preferované zafarbenie)	Nastavenie farieb kože, trávy a oblohy podľa osobných preferencií.
Gamma	Nastavenie stredného jasu obrazu.
White Balance (Vyváženie bielej)	Úprava celkového odtieňa obrazu podľa vašich požiadaviek. V režime Odborník môžete vyladiť obraz pomocou možností Method/Pattern (Metóda/spôsob).
Color Management System (Systém správy farieb)	Odborníci používajú systém správy farieb pri úprave farieb pomocou testovacieho vzoru. Systém správy farieb umožňuje úpravu prostredníctvom výberu zo 6 rozličných farebných škál (červená/žltá/modrá/azúrová/purpurová/zelená) bez vplyvu na iné farby. Na normálnom obraze nemusíte ani po úprave vidieť zmenu odtieňov.

- **Picture Options (Možnosti obrazu):** prispôsobenie možností obrazu.

Noise Reduction (Redukcia šumu)	Odstránenie nepravidelne vytvorených malých bodiek na dosiahnutie jasného obrazu.
MPEG Noise Reduction (Znižovanie šumu formátu MPEG)	Táto možnosť znižuje šum vytváraný počas tvorby digitálneho videesignálu.
Black Level (Úroveň čiernej)	Úprava úrovne čiernej na obraze s cieľom korigovať jas a kontrast obrazu.
Real Cinema (Skutočné kino)	Upravuje video obraz pre kinematografické zobrazenie.
TruMotion	Zobrazenie rýchlo sa pohybujúcich obrazov pri optimálnej kvalite obrazu. <ul style="list-style-type: none"> – Off (Vypnuté): Vypne funkciu TruMotion. – Smooth (Plynulý): plynulé zobrazenie rýchlo sa pohybujúcich obrazov. – Clear (Jasný): jasné zobrazenie rýchlo sa pohybujúcich obrazov. – User (Používateľ): manuálne nastavenie funkcií odstránenia chvenia. * De-judder (Odstraňovanie chvenia): úprava chvenia obrazovky.



POZNÁMKA

- Rozšírené nastavenia môžete upravovať len v **používateľskom** režime.

- **Reset (Obnoviť):** obnovenie nastavení obrazu.

Nastavenie pomeru strán

Diaľkový ovládač (SETTINGS) → Picture (Obraz) → Aspect Ratio (Pomer strán)

Mení pomer strán zobrazenia obrazu na optimálnu veľkosť.

- **16:9:** zobrazenie obrazu v pomere strán 16:9.
- **Just Scan (Iba skenovanie):** zobrazenie obrazu v pôvodnej veľkosti bez orezania okrajov.
Originál je dostupný v režime HDMI (720p alebo viac).
- **Set By Program:** automatická zmena pomeru strán na 4:3 alebo 16:9 v závislosti od vstupného video signálu.
- **4:3:** zobrazenie obrazu v pomere strán 4:3.
- **Zoom (Priblíženie):** zväčšenie obrazu na šírku obrazovky. Vrchná a spodná časť obrazu môže byť orezaná.
- **Cinema Zoom (Kino – priblíženie):** zmena veľkosti obrazu na veľkosť širokého plátna, 2,35:1 bez skreslenia.

**VÝSTRAHA**

- Ak je na obrazovke dlhý čas zobrazený statický obraz, zanechá na obrazovke trvalú stopu a trvalo obrazovku poškodí. Ide o „vypálenie obrazu“ alebo „retenciu obrazu“ a na tento jav sa nevzťahuje záruka.
- Ak je pomer strán nastavený dlhý čas na **4:3**, v orámovanej oblasti obrazovky môže dôjsť k vypáleniu obrazu.
- Možnosti sa môžu líšiť v závislosti od modelu.
- V závislosti od vstupného signálu sa môžu dostupné pomery strán líšiť.
- V režime vstupu HDMI1-PC/ HDMI2-PC/ DisplayPort-PC/ DVI-PC možno vybrať len pomery strán **4:3** a **16:9**.

Použitie funkcie šetrenia energie

Diaľkový ovládač (SETTINGS) → Picture (Obraz) → Energy Saving (Šetrenie energie)

Znižuje spotrebu energie vďaka úprave jasov obrazovky.

- **Auto (Automatické):** úprava jasov monitora podľa svetla okolia. (Táto funkcia je dostupná len pre niektoré modely.)
- **Off (Vyp.):** vypnutie režimu šetrenia energie.
- **Minimum/Medium/Maximum:** použitie šetrenia energie podľa úrovne šetrenia energie definovanej pre monitor.
- **Screen Off (Vypnúť obrazovku):** vypnutie obrazovky. Budete počuť iba zvuk. Obrazovku môžete znova zapnúť stlačením ktoréhokoľvek tlačidla na diaľkovom ovládači okrem tlačidla napájania.

Použitie funkcie inteligentného šetrenia energie

Diaľkový ovládač (SETTINGS) → Picture (Obraz) → Smart Energy Saving (Inteligentné šetrenie energie)

V závislosti od jasov obrazu sa jas monitora automaticky nastaví, aby šetрил energiu.

- **Off (Vyp.):** vypnutie funkcie **Smart Energy Saving (Inteligentné šetrenie energie)**.
- **On (Zap.):** zapnutie funkcie **Smart Energy Saving (Inteligentné šetrenie energie)**.

Spustenie testu obrazu

Diaľkový ovládač (SETTINGS) → Picture (Obraz) → Picture Test (Test obrazu)

Spustíte test obrazu, aby ste skontrolovali, či je výstup signálu obrazu správny. Prípadné problémy vyriešite prostredníctvom výberu príslušnej možnosti na obrazovke. Ak je test obrazu bez chýb, skontrolujte pripojenie externé zariadenia.

Nastavenia zvuku

Výber režimu zvuku

Diaľkový ovládač (SETTINGS) → Sound (Zvuk) → Sound Mode (Režim zvuku)

V závislosti od aktuálne prezeraného videa sa automaticky vyberie najlepšia kvalita zvuku.

- **Standard (Štandard):** tento režim zvuku je vhodný pre všetky druhy obsahu.
- **News (Správy):** optimálne nastavenie zvuku na sledovanie správ.
- **Music (Hudba):** optimálne nastavenie zvuku na počúvanie hudby.
- **Cinema (Kino):** optimálne nastavenie zvuku na sledovanie filmov.
- **Sports (Šport):** optimálne nastavenie zvuku na sledovanie športu.
- **Game (Hra):** optimálne nastavenie zvuku na hranie videohier.

Použitie funkcie zvukových efektov

Diaľkový ovládač (SETTINGS) → Sound (Zvuk) → Sound Effects (Zvukové efekty)

- **Clear Voice II (Čistý hlas II):** doprajte si jasnejší zvuk vďaka trojúrovňovému nastaveniu.
- **Equalizer (Ekvalizér):** manuálna úprava zvuku pomocou ekvalizéra. .
- **Balance (Vyváženie):** úprava výstupov hlasitosti pravého a ľavého reproduktora.
- **Reset (Obnoviť):** obnova nastavení zvuku.

Výber režimu hlasitosti

Diaľkový ovládač (SETTINGS) → Sound (Zvuk) → Volume Increase Rate (Miera zvyšovania hlasitosti)

rozsah hlasitosti môžete nastaviť výberom jednej z možností Low/Medium/High (Nízke/stredné/vysoké).

Synchronizácia zvuku a videa

Diaľkový ovládač (SETTINGS) → Sound (Zvuk) → AV Sync. Adjust (Nastavenie Synchr. AV)

- **Speaker (Reproduktory):** úprava synchronizácie medzi videom a zvukom prichádzajúcim z externých reproduktorov, ako sú napríklad reproduktory pripojené k portu výstupu digitálneho zvuku, zvukové zariadenia LG alebo slúchadlá. Čím je hodnota bližšie k znamienku „-“ od predvolenej hodnoty, tým je výstup zvuku rýchlejší. Čím je hodnota bližšie k znamienku „+“ od predvolenej hodnoty, tým je výstup zvuku pomalší.
- **Bypass (Premostenie):** Zvuk produkovaný externými zariadeniami je bez oneskorenia. Zvukový výstup môže predchádzať video v dôsledku času potrebného na spracovanie videa, ktoré prichádza do monitora.

Spustenie testu zvuku

Diaľkový ovládač (SETTINGS) → Sound (Zvuk) → Sound Test (Test zvuku)

Spustíte test zvuku, aby ste skontrolovali, či je výstup signálu zvuku správny. Prípadné problémy vyriešite prostredníctvom výberu príslušnej možnosti na obrazovke. Ak test zvuku nepreukázal žiaden problém, skontrolujte pripojené externé zariadenia.

Nastavenia siete

Nastavenie názvu Signage

Diaľkový ovládač (SETTINGS) → Network (Sieť) → Signage Name (Názov Signage)

Názov monitora Signage, ktorý sa bude používať v sieti, môžete zadať pomocou klávesnice na obrazovke.

Nastavenie siete

Diaľkový ovládač (SETTINGS) → Network (Sieť) → Wired Connection (Ethernet) (Káblové (Ethernet))

Connecting to a wired network (Pripojenie ku káblovej sieti):

pripojte displej k miestnej sieti (LAN) prostredníctvom portu LAN podľa nasledujúceho obrázka a vykonajte nastavenie siete. Podporované sú len káblové pripojenia k sieti. Po vytvorení fyzického pripojenia môže byť v niektorých domácich sieťach potrebné upraviť nastavenie siete displeja. V prípade väčšiny sietí sa displej automaticky pripojí bez ďalších úprav. Podrobnejšie informácie získate u svojho poskytovateľa internetového pripojenia alebo ich nájdete v príručke smerovača.

Tipy pre nastavenie siete.

S týmto displejom použite štandardný kábel LAN (Cat5 alebo vyšší s konektorom RJ45). V priebehu nastavovania je mnoho problémov možné vyriešiť reštartovaním smerovača alebo modemu. Po pripojení displeja k domácej sieti rýchlo vypnite alebo odpojte napájací kábel smerovača alebo káblového modemu domácej siete. Potom ho znova zapnite alebo zapojte napájací kábel. V závislosti od poskytovateľa internetového pripojenia (ISP) môže byť počet zariadení pripojených v sieti obmedzený príslušnými zmluvnými podmienkami. Podrobnejšie informácie získate od svojho poskytovateľa internetových služieb. Spoločnosť LG nenesie žiadnu zodpovednosť za prípadné poruchy displeja a funkcie internetového pripojenia v dôsledku komunikačných chýb a výpadkov spojených s internetovým pripojením alebo iným pripojeným zariadením. Spoločnosť LG nenesie žiadnu zodpovednosť za problémy s internetovým pripojením. Ak rýchlosť sieťového pripojenia nezodpovedá požiadavkám zobrazovaného obsahu, obsah sa nemusí zobrazovať správne. Niektoré operácie internetového pripojenia nemusia byť dostupné v dôsledku obmedzení nastavených vašim poskytovateľom internetového pripojenia (ISP). Prípadné poplatky účtované poskytovateľom internetového pripojenia vrátane poplatkov za pripojenie znáša v plnej výške zákazník.

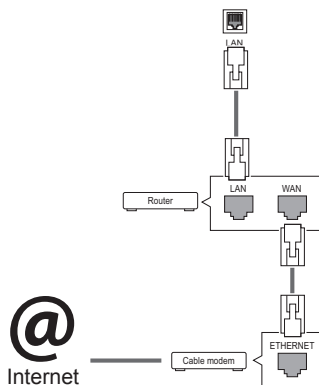
**POZNÁMKA**

- Ak chcete získať prístup k internetu priamo na displeji, malo by byť vždy zapnuté internetové pripojenie.
- Ak je internet nedostupný, skontrolujte z počítača podmienky na vašej sieti.
- Pri používaní funkcie **Network Setting** (Nastavenie siete) skontrolujte kábel siete LAN alebo skontrolujte, či je v smerovači zapnutá funkcia DHCP.
- Ak nastavenia siete nedokončíte, sieť nemusí fungovať správne.

**VÝSTRAHA**

- Do konektora LAN nepripájajte kábel mobilného telefónu.
- Keďže existuje niekoľko rôznych spôsobov pripojenia, postupujte podľa pokynov od svojho telekomunikačného operátora, resp. poskytovateľa internetových služieb.
- Ponuka sieťových nastavení nebude k dispozícii, kým displej nepripojíte k fyzickej sieti.
- Keďže existuje niekoľko rôznych spôsobov pripojenia, postupujte podľa pokynov od svojho telekomunikačného operátora, resp. poskytovateľa internetových služieb.

Všeobecné nastavenia

Konfigurácia jazyka

Diaľkový ovládač (SETTINGS) → General (Všeobecné) → Menu Language (Jazyk ponuky)

Vyberte jeden z jazykov zobrazených v ponuke na obrazovke.

- **Menu Language (Jazyk ponuky):** nastavenie jazyka systému Singage.

Nastavenie času/dátumu

Diaľkový ovládač (SETTINGS) → General (Všeobecné) → Time Setting (Čas a dátum)

Môžete skontrolovať alebo zmeniť čas.

- **Time (Čas):** môžete manuálne zmeniť čas.
- **Date (Dátum):** môžete manuálne nastaviť dátum.

Automatické zapnutie a vypnutie monitora

Diaľkový ovládač (SETTINGS) → General (Všeobecné) → Timers (Časovač)

Môžete nastaviť časovač zapnutia/vypnutia pre monitor.

- **On Timer (Časovač zapnutia):** môžete nastaviť čas zapnutia monitora.
- **Off Timer (Časovač vypnutia):** môžete nastaviť čas vypnutia monitora.
- **No Signal Power Off (15 minutes) (Vypnutie pri nečinnosti (15 minút)):**
ak do 15 minút od zapnutia monitora prostredníctvom funkcie časovača zapnutia nestlačíte žiadne tlačidlo, monitor sa automaticky vypne. Ak chcete zaistiť, aby sa monitor nevypol automaticky, nastavte položku Auto Off (Automatické vypnutie) na možnosť Off (Vyp.).
- **Auto Power Off (Automatické vypnutie):** ak je monitor zapnutý a štyri hodiny nestlačíte žiadne tlačidlo, monitor automaticky vstúpi do pohotovostného režimu.



POZNÁMKA

- Čas vypnutia/zapnutia je možné uložiť pre max. sedem rozvrhov; monitor sa zapne alebo vypne v prednastavenom čase v zozname rozvrhov. Ak sa do zoznamu rozvrhov uloží niekoľko prednastavených časov, táto funkcia sa uvedie do činnosti v čase nablížšom k aktuálnemu času.
- Aktivované funkcie zapnutia a vypnutia sa použijú denne v nastavenom čase.
- Funkcia plánovaného vypnutia funguje správne len v prípade, ak je na zariadení správne nastavený čas.
- Keď je čas plánovaného zapnutia a vypnutia rovnaký, čas vypnutia má prednosť pred časom zapnutia, keď je televízor zapnutý, a opačne, keď je vypnutý.

Obnova nastavení monitora

Diaľkový ovládač (SETTINGS) → Option (Možnosti) → Reset to Initial Settings (Obnoviť pôvodné nastavenia)

Obnovenie všetkých nastavení monitora.

RIEŠENIE PROBLÉMOV

Nezobrazuje sa žiadny obraz

Problém	Riešenie
Je napájací kábel pripojený k zariadeniu?	<ul style="list-style-type: none"> Skontrolujte, či je kábel napájania správne pripojený k zásuvke.
Zobrazuje sa správa „Out of range“ (Mimo rozsahu)?	<ul style="list-style-type: none"> Signál z počítača (grafickej karty) je mimo rozsahu vertikálnej alebo horizontálnej frekvencie produktu. Podľa špecifikácií v tejto príručke nastavte rozsah frekvencie. * Maximálne rozlíšenie: 1920 x 1080 (60 Hz)
Zobrazuje sa správa „Check signal cable“ (Skontrolujte signálový kábel)?	<ul style="list-style-type: none"> Medzi počítačom a produktom nie je pripojený signálový kábel. Skontrolujte signálový kábel. Signálový kábel skontrolujte stlačením tlačidla „INPUT“ na diaľkovom ovládači.

Po pripojení produktu sa zobrazuje správa „Unknown Product“ (Neznámy produkt).

Problém	Riešenie
Nainštalovali ste ovládač?	<ul style="list-style-type: none"> V používateľskej príručke ku grafickej karte zistite, či podporuje funkciu Plug & Play.

Obraz je neštandardný.

Problém	Riešenie
* Je poloha obrazovky nesprávna?	<ul style="list-style-type: none"> Skontrolujte, či produkt podporuje rozlíšenie a frekvenciu grafickej karty. Ak je frekvencia mimo rozsah, nastavte odporúčané rozlíšenie v ponuke Control Panel (Ovládací panel), Display (Obrazovka), Setting (Nastavenie).
Obrazovka sa zobrazuje neštandardne.	<ul style="list-style-type: none"> K signálovému portu nie je pripojený správny vstupný signál. Pripojte signálový kábel, ktorý zodpovedá vstupnému signálu zdroja.



POZNÁMKA

- Obsah týkajúci sa softvéru sa môže zmeniť bez predchádzajúceho upozornenia z dôvodu aktualizácie funkcií produktu.

Na displeji produktu sa zobrazuje zvyškový obraz.

Problém	Riešenie
Po vypnutí zariadenia sa zobrazuje zvyškový obraz.	<ul style="list-style-type: none"> • Ak dlhšie ponecháte na obrazovke statický obraz, pixely sa môžu poškodiť. Používajte funkciu šetriča obrazovky. • Ak sa na obrazovke po obraze s vysokým kontrastom (čiernobiely alebo sivý) zobrazí tmavý obraz, môže dôjsť k efektu dočasného vypálenia obrazu. Tento jav je u obrazoviek LCD bežný.

Funkcia zvuku nefunguje.

Problém	Riešenie
Nepočuť žiadny zvuk?	<ul style="list-style-type: none"> • Skontrolujte, či ste správne pripojili zvukový kábel. • Nastavte hlasitosť. • Skontrolujte, či je zvuk nastavený správne.
Zvuk je príliš nevýrazný.	<ul style="list-style-type: none"> • Vyberte správny zvuk podľa ekvalizéra.
Zvuk je príliš slabý.	<ul style="list-style-type: none"> • Nastavte hlasitosť.

Farby na obrazovke sú neprirodzené.

Problém	Riešenie
Farebné rozlíšenie obrazovky je slabé (16 farieb).	<ul style="list-style-type: none"> • Nastavte počet farieb na hodnotu vyššiu ako 24 bitov (verné farby). V systéme Windows vyberte ponuku Ovládací panel – Obrazovka – Nastavenia – Tabuľka farieb.
Farba obrazovky je nestála alebo je na obrazovke iba jedna farba.	<ul style="list-style-type: none"> • Skontrolujte pripojenie signálového kábla. Alebo vyberte a znova vložte grafickú kartu počítača.
Zobrazujú sa na obrazovke čierne bodky?	<ul style="list-style-type: none"> • Na obrazovke sa môže zobrazovať niekoľko pixelov (červené, zelené, biele alebo čierne), ktoré možno pripísať individuálnym charakteristikám panela LCD. Nejde o poruchu panela LCD.

Zariadenie nefunguje normálne.



Problém	Riešenie
Zariadenie sa náhle vyplo.	<ul style="list-style-type: none"> • Je nastavená položka Timers (Časovač)? • Skontrolujte nastavenia kontroly napájania. Prerušený prívod elektrickej energie.

ŠPECIFIKÁCIE PRODUKTU

32LS53A

Obrazovka LCD	Typ obrazovky	80 cm širokouhlá TFT (Thin Film Transistor) Obrazovka LCD (Liquid Crystal Display) Dĺžka uhlopriečky obrazovky: 80 cm
	Rozstup bodov	0,36375 mm (H) x 0,36375 mm (V)
Videosignál	Maximálne rozlíšenie	1920 x 1080 pri 60 Hz – Nemusí byť podporované pri niektorých operačných systémoch alebo typoch grafických kariet.
	Odporúčané rozlíšenie	1920 x 1080 pri 60 Hz – Nemusí byť podporované pri niektorých operačných systémoch alebo typoch grafických kariet.
	Horizontálna frekvencia	HDMI / DVI / Display Port: 30 kHz až 83 kHz
	Vertikálna frekvencia	HDMI / DVI / Display Port: 56 Hz až 60 Hz
	Synchronizácia	Digitálne
Vstupné porty	Audio, LAN, HDMI 1, HDMI 2, IR & Light sensor, Pixel Sensor ,DVI, DisplayPort IN , USB, RS-232C IN	
Výstupné porty	DisplayPort OUT, RS-232C OUT, SPEAKER OUT	
Napájanie	Sieťové napätie	AC 100 – 240 V~ 50/60 Hz 1,3 A
	Spotreba energie	Režim prevádzky: 50 W (Typ.) Režim spánku (DVI, HDMI): ≤ 1,0 W Režim spánku (DisplayPort): ≤ 0,7 W Režim vypnutia: ≤ 0,5 W
Okolité podmienky	Prevádzková teplota	0 °C až 40 °C
	Prevádzková vlhkosť	10 % až 80 %
	Teplota pri skladovaní	-20 °C až 60 °C
	Vlhkosť pri skladovaní	5 % až 95 %

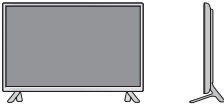
Technické parametre produktu uvedené vyššie sa môžu zmeniť bez predchádzajúceho upozornenia v záujme zvyšovania kvality.

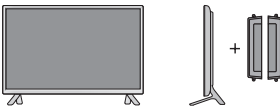
Rozmery (šírka x výška x hĺbka)/ hmotnosť		
		730,9 mm x 430,1 mm x 55,5 mm / 5,9 kg
		
		730,9 mm x 480,2 mm x 207 mm / 6,1 kg
		
	730,9 mm x 430,1 mm x 105,1 mm / 6,7 kg	
		
	730,9 mm x 480,2 mm x 207 mm / 6,9 kg	

*** Vzťahuje sa len na modely, ktoré sú kompatibilné s reproduktormi**

Audio/AUDIO (ZVUK)	Výstup zvuku RMS	10 W + 10 W (P + Ľ)
	Citlivosť vstupu	0,7 Vrms
	Impedancia reproduktorov	8 Ω



Technické parametre produktu uvedené vyššie sa môžu zmeniť bez predchádzajúceho upozornenia v záujme zvyšovania kvality.

42LS55A

42LS53A

Obrazovka LCD	Typ obrazovky	106 cm širokouhlá TFT (Thin Film Transistor) Obrazovka LCD (Liquid Crystal Display) Dĺžka uhlopriečky obrazovky: 106 cm
	Rozstup bodov	0,4833 mm (H) x 0,4833 mm (V)
Videosignál	Maximálne rozlíšenie	1920 x 1080 pri 60 Hz – Nemusí byť podporované pri niektorých operačných systémoch alebo typoch grafických kariet.
	Odporúčané rozlíšenie	1920 x 1080 pri 60 Hz – Nemusí byť podporované pri niektorých operačných systémoch alebo typoch grafických kariet.
	Horizontálna frekvencia	HDMI / DVI / Display Port: 30 kHz až 83 kHz
	Vertikálna frekvencia	HDMI / DVI / Display Port: 56 Hz až 60 Hz
	Synchronizácia	Digitálne
Vstupné porty	Audio, LAN, HDMI 1, HDMI 2, IR & Light sensor, Pixel Sensor ,DVI, DisplayPort IN , USB, RS-232C IN	
Výstupné porty	DisplayPort OUT, RS-232C OUT, SPEAKER OUT	
Napájanie	Sieťové napätie	AC 100 – 240 V~ 50/60 Hz 1,2 A
	Spotreba energie	Režim prevádzky: 90 W (Typ.) Režim spánku (DVI, HDMI): ≤ 1,0 W Režim spánku (DisplayPort): ≤ 0,7 W Režim vypnutia: ≤ 0,5 W
Okolité podmienky	Prevádzková teplota	0 °C až 40 °C
	Prevádzková vlhkosť	10 % až 80 %
	Teplota pri skladovaní	–20 °C až 60 °C
	Vlhkosť pri skladovaní	5 % až 95 %

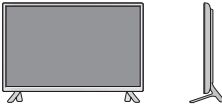
Technické parametre produktu uvedené vyššie sa môžu zmeniť bez predchádzajúceho upozornenia v záujme zvyšovania kvality.

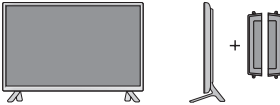
Rozmery (šírka x výška x hĺbka)/ hmotnosť		
		959,5 mm x 559 mm x 55,5 mm / 9,1 kg
		
		959,5 mm x 610,8 mm x 218 mm / 9,3 kg
		
	959,5 mm x 559 mm x 91 mm / 9,9 kg	
		
	959,5 mm x 610,8 mm x 218 mm / 10,1 kg	

*** Vzťahuje sa len na modely, ktoré sú kompatibilné s reproduktormi**

Audio/AUDIO (ZVUK)	Výstup zvuku RMS	10 W + 10 W (P + Ľ)
	Citlivosť vstupu	0,7 Vrms
	Impedancia reproduktorov	8 Ω



Technické parametre produktu uvedené vyššie sa môžu zmeniť bez predchádzajúceho upozornenia v záujme zvyšovania kvality.

47LS55A

47LS53A

Obrazovka LCD	Typ obrazovky	119 cm širokouhlá TFT (Thin Film Transistor) Obrazovka LCD (Liquid Crystal Display) Dĺžka uhlopriečky obrazovky: 119 cm
	Rozstup bodov	0,5415 mm (H) x 0,5415 mm (V)
Videosignál	Maximálne rozlíšenie	1920 x 1080 pri 60 Hz – Nemusí byť podporované pri niektorých operačných systémoch alebo typoch grafických kariet.
	Odporúčané rozlíšenie	1920 x 1080 pri 60 Hz – Nemusí byť podporované pri niektorých operačných systémoch alebo typoch grafických kariet.
	Horizontálna frekvencia	HDMI / DVI / Display Port: 30 kHz až 83 kHz
	Vertikálna frekvencia	HDMI / DVI / Display Port: 56 Hz až 60 Hz
	Synchronizácia	Digitálne
Vstupné porty		Audio, LAN, HDMI 1, HDMI 2, IR & Light sensor, Pixel Sensor, DVI, DisplayPort IN, USB, RS-232C IN
Výstupné porty		DisplayPort OUT, RS-232C OUT, SPEAKER OUT
Napájanie	Sieťové napätie	AC 100 – 240 V~ 50/60 Hz 1,3 A
	Spotreba energie	Režim prevádzky: 95 W (Typ.) Režim spánku (DVI, HDMI): ≤ 1,0 W Režim spánku (DisplayPort): ≤ 0,7 W Režim vypnutia: ≤ 0,5 W
Okolité podmienky	Prevádzková teplota	0 °C až 40 °C
	Prevádzková vlhkosť	10 % až 80 %
	Teplota pri skladovaní	-20 °C až 60 °C
	Vlhkosť pri skladovaní	5 % až 95 %

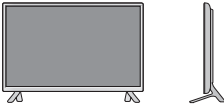
Technické parametre produktu uvedené vyššie sa môžu zmeniť bez predchádzajúceho upozornenia v záujme zvyšovania kvality.

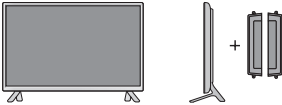
Rozmery (šírka x výška x hĺbka)/ hmotnosť	
	1071 mm x 621,6 mm x 55,8 mm / 12,2 kg
	
	1071 mm x 675,1 mm x 247 mm / 12,5 kg
	
	1071 mm x 621,6 mm x 90,4 mm / 13,0 kg
	
	1071 mm x 675,1 mm x 247 mm / 13,3 kg

*** Vzťahuje sa len na modely, ktoré sú kompatibilné s reproduktormi**

Audio/AUDIO (ZVUK)	Výstup zvuku RMS	10 W + 10 W (P + Ľ)
	Citlivosť vstupu	0,7 Vrms
	Impedancia reproduktorov	8 Ω



Technické parametre produktu uvedené vyššie sa môžu zmeniť bez predchádzajúceho upozornenia v záujme zvyšovania kvality.

55LS55A

55LS53A

Obrazovka LCD	Typ obrazovky	139 cm širokouhlá TFT (Thin Film Transistor) Obrazovka LCD (Liquid Crystal Display) Dĺžka uhlopriečky obrazovky: 139 cm
	Rozstup bodov	0,630 mm (H) x 0,630 mm (V)
Videosignál	Maximálne rozlíšenie	1920 x 1080 pri 60 Hz – Nemusí byť podporované pri niektorých operačných systémoch alebo typoch grafických kariet.
	Odporúčané rozlíšenie	1920 x 1080 pri 60 Hz – Nemusí byť podporované pri niektorých operačných systémoch alebo typoch grafických kariet.
	Horizontálna frekvencia	HDMI / DVI / Display Port: 30 kHz až 83 kHz
	Vertikálna frekvencia	HDMI / DVI / Display Port: 56 Hz až 60 Hz
	Synchronizácia	Digitálne
Vstupné porty		Audio, LAN, HDMI 1, HDMI 2, IR & Light sensor, Pixel Sensor, DVI, DisplayPort IN, USB, RS-232C IN
Výstupné porty		DisplayPort OUT, RS-232C OUT, SPEAKER OUT
Napájanie	Sieťové napätie	AC 100 – 240 V~ 50/60 Hz 1,5 A
	Spotreba energie	Režim prevádzky: 120 W (Typ.) Režim spánku (DVI, HDMI): ≤ 1,0 W Režim spánku (DisplayPort): ≤ 0,7 W Režim vypnutia: ≤ 0,5 W
Okolité podmienky	Prevádzková teplota	0 °C až 40 °C
	Prevádzková vlhkosť	10 % až 80 %
	Teplota pri skladovaní	–20 °C až 60 °C
	Vlhkosť pri skladovaní	5 % až 95 %

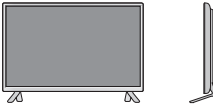
Technické parametre produktu uvedené vyššie sa môžu zmeniť bez predchádzajúceho upozornenia v záujme zvyšovania kvality.

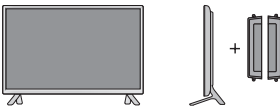
Rozmery (šírka x výška x hĺbka)/ hmotnosť		
		1240,9 mm x 717,2 mm x 56,8 mm / 17,8 kg
		
		1240,9 mm x 770,8 mm x 247 mm / 18,1 kg
		
		1240,9 mm x 717,2 mm x 91,4 mm / 18,6 kg
		
		1240,9 mm x 770,8 mm x 247 mm / 18,9 kg

*** Vzťahuje sa len na modely, ktoré sú kompatibilné s reproduktormi**



Audio/AUDIO (ZVUK)	Výstup zvuku RMS	10 W + 10 W (P + Ľ)
	Citlivosť vstupu	0,7 Vrms
	Impedancia reproduktorov	8 Ω

Technické parametre produktu uvedené vyššie sa môžu zmeniť bez predchádzajúceho upozornenia v záujme zvyšovania kvality.

65LS53A

Obrazovka LCD	Typ obrazovky	164 cm širokouhlá TFT (Thin Film Transistor) Obrazovka LCD (Liquid Crystal Display) Dĺžka uhlopriečky obrazovky: 164 cm
	Rozstup bodov	0,744 mm (H) x 0,744 mm (V)
Videosignál	Maximálne rozlíšenie	1920 x 1080 pri 60 Hz – Nemusí byť podporované pri niektorých operačných systémoch alebo typoch grafických kariet.
	Odporúčané rozlíšenie	1920 x 1080 pri 60 Hz – Nemusí byť podporované pri niektorých operačných systémoch alebo typoch grafických kariet.
	Horizontálna frekvencia	HDMI / DVI / Display Port: 30 kHz až 83 kHz
	Vertikálna frekvencia	HDMI / DVI / Display Port: 56 Hz až 60 Hz
	Synchronizácia	Digitálne
Vstupné porty		Audio, LAN, HDMI 1, HDMI 2, IR & Light sensor, Pixel Sensor, DVI, DisplayPort IN, USB, RS-232C IN
Výstupné porty		DisplayPort OUT, RS-232C OUT, SPEAKER OUT
Napájanie	Sieťové napätie	AC 100 – 240 V~ 50/60 Hz 2,0 A
	Spotreba energie	Režim prevádzky: 150 W (Typ.) Režim spánku (DVI, HDMI): ≤ 1,0 W Režim spánku (DisplayPort): ≤ 0,7 W Režim vypnutia: ≤ 0,5 W
Okolité podmienky	Prevádzková teplota	0 °C až 40 °C
	Prevádzková vlhkosť	10 % až 80 %
	Teplota pri skladovaní	–20 °C až 60 °C
	Vlhkosť pri skladovaní	5 % až 95 %

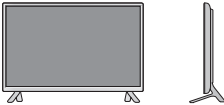
Technické parametre produktu uvedené vyššie sa môžu zmeniť bez predchádzajúceho upozornenia v záujme zvyšovania kvality.

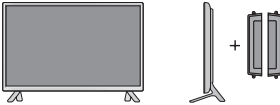
Rozmery (šírka x výška x hĺbka)/ hmotnosť		
		1461,6 mm x 843 mm x 57,6 mm / 30,9 kg
		
		1461,6 mm x 900,6 mm x 313 mm / 32,3 kg
		
	1461,6 mm x 843 mm x 92,6 mm / 31,7 kg	
		
	1461,6 mm x 900,6 mm x 313 mm / 33,1 kg	

*** Vzťahuje sa len na modely, ktoré sú kompatibilné s reproduktormi**

Audio/AUDIO (ZVUK)	Výstup zvuku RMS	10 W + 10 W (P + L')
	Citlivosť vstupu	0,7 V _{rms}
	Impedancia reproduktorov	8 Ω

Technické parametre produktu uvedené vyššie sa môžu zmeniť bez predchádzajúceho upozornenia v záujme zvyšovania kvality.

Rozmery

Obrázky prezentované v tejto príručke sa môžu odlišovať od skutočného vzhľadu produktu a príslušenstva. Rozmery skrutiek nájdete v časti „Inštalácia na stenu“.

32LS53A

(Jednotka: mm)

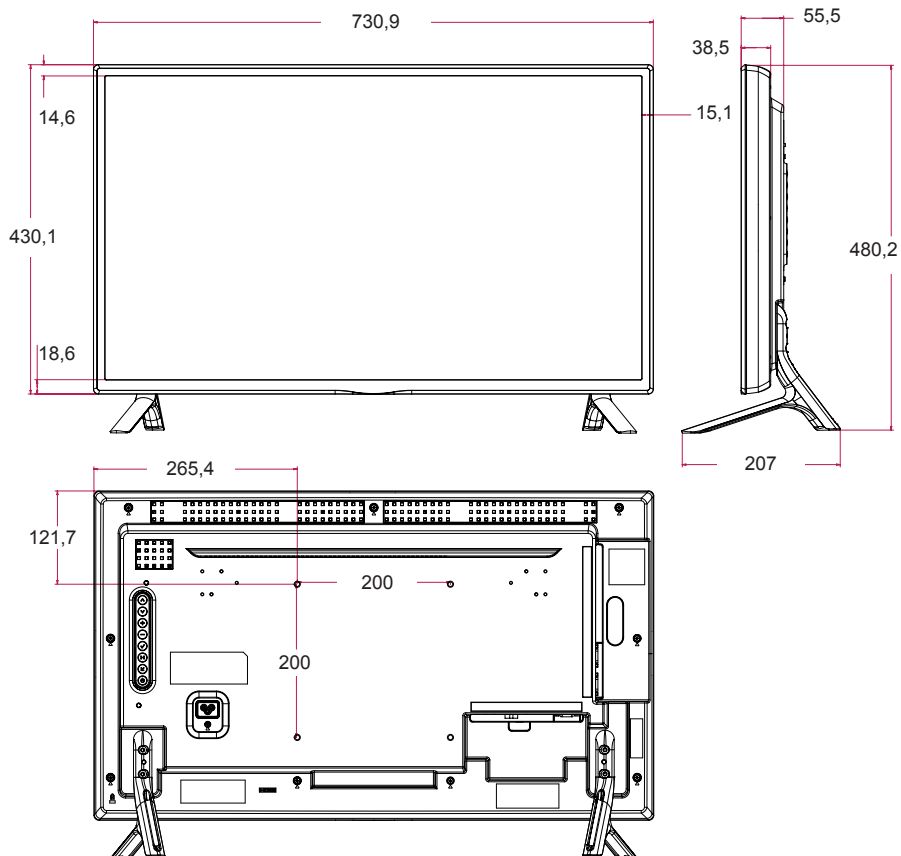

Technické parametre produktu uvedené vyššie sa môžu zmeniť bez predchádzajúceho upozornenia v dôsledku inovácie funkcií produktu.

Rozmery

Obrázky prezentované v tejto príručke sa môžu odlišovať od skutočného vzhľadu produktu a príslušenstva. Rozmery skrutiek nájdete v časti „Inštalácia na stenu“.

42LS55A

42LS53A

(Jednotka: mm)

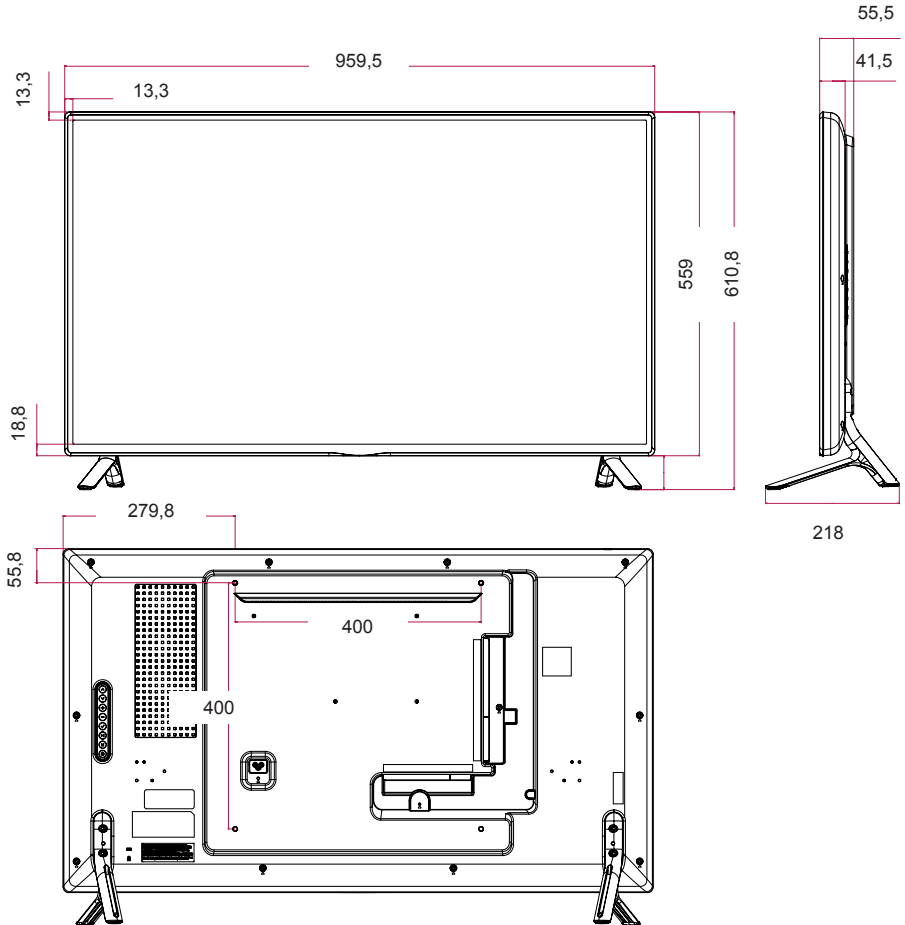

Technické parametre produktu uvedené vyššie sa môžu zmeniť bez predchádzajúceho upozornenia v dôsledku inovácie funkcií produktu.

Rozmery

Obrázky prezentované v tejto príručke sa môžu odlišovať od skutočného vzhľadu produktu a príslušenstva. Rozmery skrutiek nájdete v časti „Inštalácia na stenu“.

47LS55A

47LS53A

(Jednotka: mm)

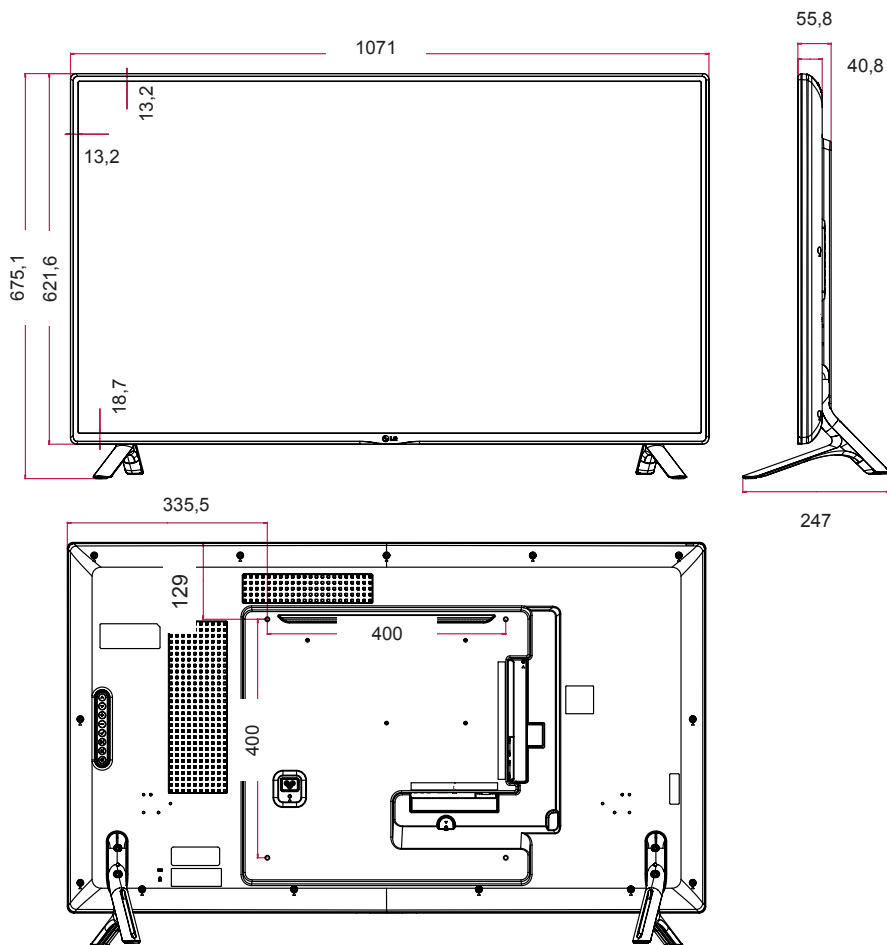

Technické parametre produktu uvedené vyššie sa môžu zmeniť bez predchádzajúceho upozornenia v dôsledku inovácie funkcií produktu.

Rozmery

Obrázky prezentované v tejto príručke sa môžu odlišovať od skutočného vzhľadu produktu a príslušenstva. Rozmery skrutiek nájdete v časti „Inštalácia na stenu“.

55LS55A

55LS53A

(Jednotka: mm)

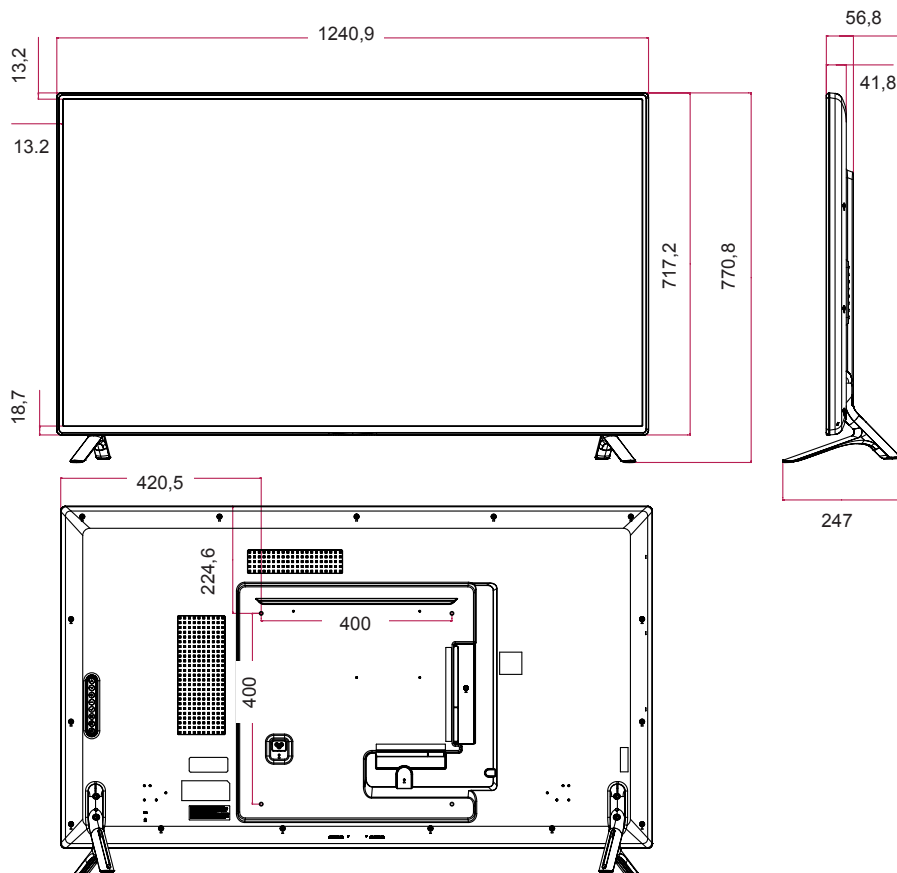

Technické parametre produktu uvedené vyššie sa môžu zmeniť bez predchádzajúceho upozornenia v dôsledku inovácie funkcií produktu.

Rožmery

Obrázky prezentované v tejto príručke sa môžu odlišovať od skutočného vzhľadu produktu a príslušenstva. Rozmery skrutiek nájdete v časti „Inštalácia na stenu“.

65LS53A

(Jednotka: mm)

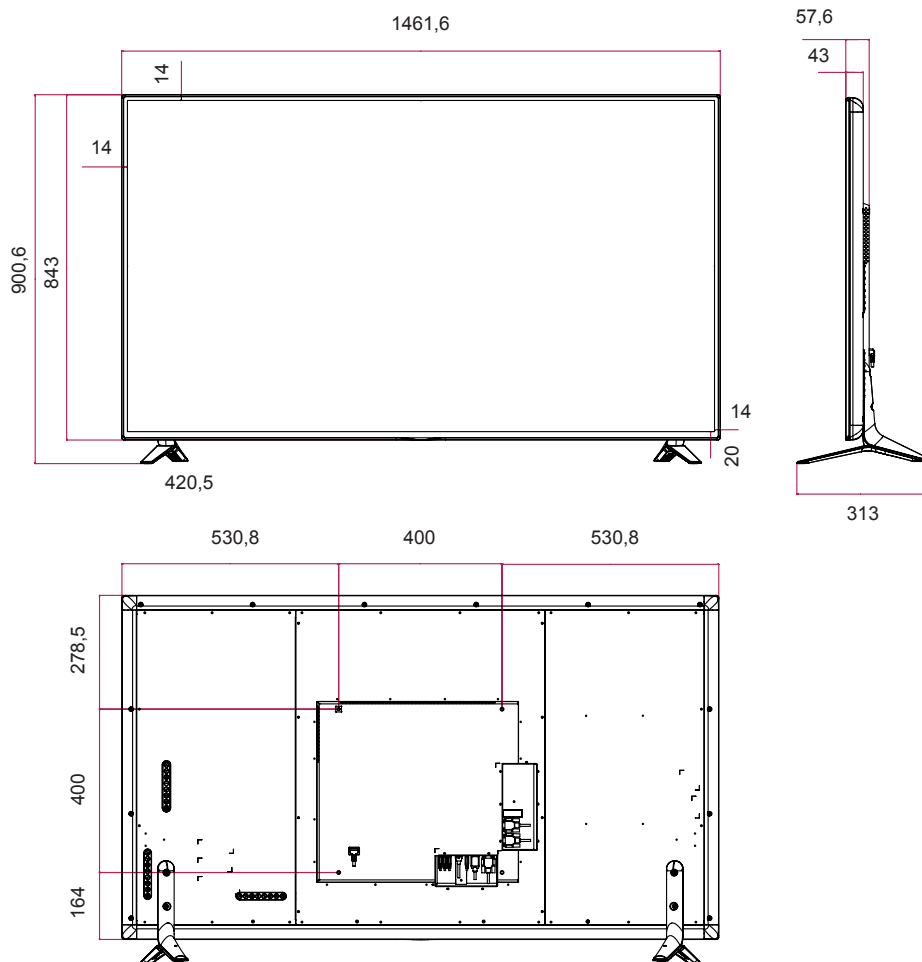

Technické parametre produktu uvedené vyššie sa môžu zmeniť bez predchádzajúceho upozornenia v dôsledku inovácie funkcií produktu.

Režim podpory HDMI/DVI/Display Port (PC)

Rozlíšenie	Horizontálna frekvencia (kHz)	Vertikálna frekvencia (Hz)
640 x 480	31,469	59,94
800 x 600	37,879	60,317
1024 x 768	48,363	60
1280 x 720	44,772	59,855
1366 x 768	47,7	60
1280 x 1024	63,981	60,02
1680 x 1050	65,290	59,954
1920 x 1080	67,5	60

Režim DTV

Rozlíšenie	HDMI/DisplayPort (DTV)
480i	x
576i	x
480p	o
576p	o
720p	o
1080i	o
1080p	o

**POZNÁMKA**











- Rozlíšenia počítača dostupné ako možnosti označenia vstupu v režimoch vstupu HDMI/DVI/DisplayPort: 640 x 480/60 Hz, 1280 x 720/60 Hz, 1920 x 1080/60 Hz; 480p, 720p a rozlíšenie DTV 1080p.

**POZNÁMKA**

- Vertikálna frekvencia: Displej produktu funguje na princípe zmeny obrazu viackrát za sekundu, podobne ako v prípade žiarivky. Vertikálna frekvencia alebo obnovovacia frekvencia predstavuje počet zobrazení obrazu za sekundu. Jednotkou je Hz.
- Horizontálna frekvencia: Horizontálna frekvencia predstavuje čas zobrazenia jednej horizontálnej čiary. Ak číslo 1 vydelite hodnotou horizontálneho intervalu, počet zobrazovaných horizontálnych čiar za sekundu možno určiť ako horizontálnu frekvenciu. Jednotkou je kHz.

INFRAČERVENÉ KÓDY

Všetky modely nepodporujú funkciu HDMI/USB.
V závislosti od modelu nie sú niektoré kódy tlačidiel podporované.

Kód (Hex.)	Funkcia	Poznámky
08	 POWER	Tlačidlo diaľkového ovládača
C4	MONITOR ON	Tlačidlo diaľkového ovládača
C5	MONITOR OFF	Tlačidlo diaľkového ovládača
95	Energy Saving	Tlačidlo diaľkového ovládača
0B	INPUT	Tlačidlo diaľkového ovládača
10	Číselné tlačidlo 0	Tlačidlo diaľkového ovládača
11	Číselné tlačidlo 1	Tlačidlo diaľkového ovládača
12	Číselné tlačidlo 2	Tlačidlo diaľkového ovládača
13	Číselné tlačidlo 3	Tlačidlo diaľkového ovládača
14	Číselné tlačidlo 4	Tlačidlo diaľkového ovládača
15	Číselné tlačidlo 5	Tlačidlo diaľkového ovládača
16	Číselné tlačidlo 6	Tlačidlo diaľkového ovládača
17	Číselné tlačidlo 7	Tlačidlo diaľkového ovládača
18	Číselné tlačidlo 8	Tlačidlo diaľkového ovládača
19	Číselné tlačidlo 9	Tlačidlo diaľkového ovládača
02	Hlasitosť  (+)	Tlačidlo diaľkového ovládača
03	Hlasitosť  (-)	Tlačidlo diaľkového ovládača
E0	BRIGHTNESS  (0 stranu nahor)	Tlačidlo diaľkového ovládača
E1	BRIGHTNESS  (0 stranu nadol)	Tlačidlo diaľkového ovládača
DC	3D	Tlačidlo diaľkového ovládača
32	1/a/A	Tlačidlo diaľkového ovládača
2F	CLEAR	Tlačidlo diaľkového ovládača
7E	 SIMPLINK	Tlačidlo diaľkového ovládača
79	ARC(MARK) (Pomer strán)	Tlačidlo diaľkového ovládača
4D	PSM (Režim obrazu)	Tlačidlo diaľkového ovládača
09	MUTE	Tlačidlo diaľkového ovládača
43	SETTINGS (Ponuka)	Tlačidlo diaľkového ovládača
99	Auto Config. (Automatická konfigurácia)	Tlačidlo diaľkového ovládača
40	Nahor 	Tlačidlo diaľkového ovládača
41	Nadol 	Tlačidlo diaľkového ovládača
06	Vpravo 	Tlačidlo diaľkového ovládača
07	Vľavo 	Tlačidlo diaľkového ovládača
44	OK	Tlačidlo diaľkového ovládača
28	BACK	Tlačidlo diaľkového ovládača

Kód (Hex.)	Funkcia	Poznámky
7B	TILE	Tlačidlo diaľkového ovládača
5B	EXIT	Tlačidlo diaľkového ovládača
72	ID ON (ID zap.) (červená)	Tlačidlo diaľkového ovládača
71	ID OFF (ID vyp.) (zelená)	Tlačidlo diaľkového ovládača
63	ŽLTÉ	Tlačidlo diaľkového ovládača
61	MODRÉ	Tlačidlo diaľkového ovládača
B1	■	Tlačidlo diaľkového ovládača
B0	▶	Tlačidlo diaľkového ovládača
BA		Tlačidlo diaľkového ovládača
8F	◀	Tlačidlo diaľkového ovládača
8E	▶	Tlačidlo diaľkového ovládača
5F	W.BAL	Tlačidlo diaľkového ovládača
3F	S.MENU	Tlačidlo diaľkového ovládača
7C	HOME	Tlačidlo diaľkového ovládača

OVLÁDANIE VIACERÝCH PRODUKTOV

Pomocou tejto metódy môžete k jednému počítaču pripojiť niekoľko produktov. Ak pripojíte viacero produktov k jednému počítaču, môžete ich ovládať súčasne.

V ponuke Option (Možnosti) musí byť k položke Set ID (ID monitora) priradené číslo 1 až 255. Každý monitor musí mať vlastné ID, nesmú sa opakovať.

Pripojenie kábla

Kábel RS-232C pripojte podľa uvedeného obrázka.

Protokol RS-232C sa používa na komunikáciu medzi počítačom a produktom. Prostredníctvom počítača môžete zapnúť alebo vypnúť produkt, vybrať vstupný zdroj alebo nastaviť ponuku OSD.

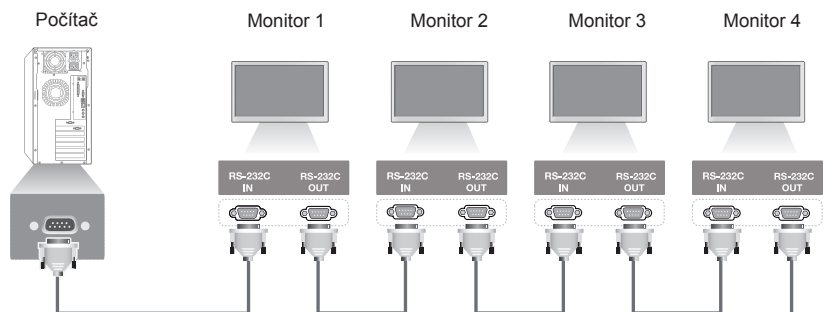

Kábel RS-232C (predáva sa osobitne)

Konfigurácie RS-232C

8-vodičové zapojenie (štandardný kábel RS-232C)

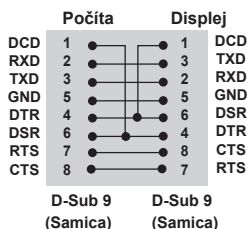

Komunikačné parametre

Prenosová rýchlosť: 9600 b/s

Dĺžka dát: 8 bitov

Paritný bit: žiadny

Bit ukončenia: 1 bit

Riadenie toku: žiadne

Komunikačný kód: kód ASCII

Použite prekrížený (obrátený) kábel

! POZNÁMKA

- Pri použití trojvodičového (neštandardného) zapojenia nie je možné použiť IR reťazové zapojenie monitorov.

! POZNÁMKA

- Keď vypnete a následne zapnete monitory pripojené cez reťazové zapojenie (ktoré ovláda viacero monitorov), niektoré monitory sa nemusia zapnúť. V takom prípade tieto monitory môžete zapnúť stlačením tlačidla **MONITOR ON**, nie tlačidla **POWER** (tlačidlo napájania).

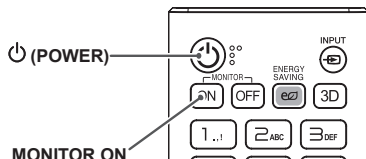

Zoznam príkazov

		COMMAND		DATA (Hexadecimálne)
		1	2	
01	Power (Napájanie)	k	a	00 až 01
02	Select input (Výber vstupu)	x	b	Pozrite si časť „Select Input (Výber vstupu)“
03	Aspect Ratio (Pomer strán)	k	c	Pozrite si časť „Aspect Ratio (Pomer strán)“
04	Energy Saving (Šetrenie energie)	j	q	Pozrite si časť „Energy Saving (Šetrenie energie)“
05	Picture Mode (Režim obrazu)	d	x	Pozrite si časť „Picture Mode (Režim obrazu)“
06	Contrast (Kontrast)	k	g	00 až 64
07	Brightness (Jas)	k	h	00 až 64
08	Sharpness (Ostrost')	k	k	00 až 32
09	Color (Farba)	k	i	00 až 64
10	Tint (Odtieň)	k	j	00 až 64
11	Color temperature (Farebný tón)	x	u	00 až 64
12	Balance (Vyváženie)	k	t	00 až 64
13	Sound Mode (Režim zvuku)	d	y	Pozrite si časť „Sound Mode (Režim zvuku)“
14	Mute (Vypnutie/zapnutie zvuku)	k	e	00 až 01
15	Volume Control (Ovládanie hlasitosti)	k	f	00 až 64
16	Time 1 (year/month/day) (Čas 1 (rok/mesiac/deň))	f	a	Pozrite si časť „Time 1 (Čas 1)“
17	Time 2 (hour/minute/second) (Čas 2 (hodina/minúta/sekunda))	f	x	Pozrite si časť „Time 2 (Čas 2)“
18	Off Time Schedule (Plán času vypnutia)	f	c	00 až 01
19	On Time Schedule (Plán času zapnutia)	f	b	00 až 01
20	Off Timer (Repeat/Time) (Časovač vypnutia (opakovanie/čas))	f	e	Pozrite si časť „Off Timer (Časovač vypnutia)“
21	On Timer (Repeat/Time) (Časovač zapnutia (opakovanie/čas))	f	d	Pozrite si časť „On Timer (Časovač zapnutia)“
22	On Timer Input (Vstup časovača zapnutia)	f	u	Pozrite si časť „On Timer Input (Vstup časovača zapnutia)“.
23	No Signal Power Off (15Min) (Vypnutie pri nečinnosti)	f	g	00 až 01
24	Auto power off (Automatické vypnutie)	m	n	00 až 01
25	Language (Jazyk)	f	i	Pozrite si časť „Language (Jazyk)“
26	Reset (Obnoviť)	f	k	00, 02
27	Current Temperature (Aktuálna teplota)	d	n	FF
28	Key (Tlačidlo)	m	c	Pozrite si časť „Key (Tlačidlo)“
29	Time Elapsed (Uplynutý čas)	d	l	FF
30	Product Serial Number (Sériové číslo produktu)	f	y	FF
31	Software Version (Verzia softvéru)	f	z	FF

		COMMAND		DATA (Hexadecimálne)
		1	2	
32	White Balance Red Gain (Prírastok červenej pri vyvážení bielej)	j	m	00 až FE
33	White Balance Green Gain (Prírastok zelenej pri vyvážení bielej)	j	n	00 až FE
34	White Balance Blue Gain (Prírastok modrej pri vyvážení bielej)	j	o	00 až FE
35	White Balance Red Offset (Posun červenej pri vyvážení bielej)	s	x	00 až FE
36	White Balance Green Offset (Posun zelenej pri vyvážení bielej)	s	y	00 až FE
37	White Balance Blue Offset (Posun modrej pri vyvážení bielej)	s	z	00 až FE
38	Backlight (Podsvietenie)	m	g	00 až 64
39	Screen off (Vypnúť obrazovku)	k	d	00 až 01
40	Tile Mode (Režim dlaždíc)	d	d	00 až FF
41	Check Tile Mode (Overiť režim dlaždíc)	d	z	FF
42	Tile ID (Identifikátor dlaždice)	d	i	Pozrite si časť „Tile ID (Identifikátor dlaždice)“
43	Natural Mode (Prírodný režim)	d	j	00 až 01
44	DPM Select (Výber DPM)	f	j	00 až 07
45	Remote Control/Local Key Lock (Zamknutie diaľkového ovládača/ lokálnych tlačidiel)	k	m	00 až 01
46	Power On Delay (Oneskorené zapnutie)	f	h	00 až 64
47	Fail Over Select (Výber núdzovej funkcie)	m	i	00 až 02
48	Fail Over Input Select (Výber vstupu núdzovej funkcie)	m	j	Pozrite si časť „Fail Over Input Select (Výber vstupu núdzovej funkcie)“
49	IR Operation (Prevádzka IR)	t	p	00 až 02
50	Local Key Operation (Prevádzka lokálnych tlačidiel)	t	o	00 až 02
51	Check the status (Kontrola stavu)	s	v	Pozrite si časť „Check the status (Kontrola stavu)“
52	Check Screen (Kontrola obrazovky)	t	z	00 až 01
53	Speakers (Reprodukory)	d	v	00 až 01

* Poznámka: Počas prehrávania multimediálnych súborov zo zariadenia USB alebo vnútornej/externej pamäte možno používať iba príkazy napájania a tlačidiel. Ostatné príkazy budú považované za príkazy NG. Niektoré príkazy nemusia byť podporované v závislosti od modelu.

Protokol prenosu/prijímania

Transmission

[Command1][Command2][][Set ID][][Data][Cr]

- * [Command1]: slúži na rozlíšenie medzi režimom výrobných a používateľských nastavení.
- * [Command2]: slúži na ovládanie monitorov.
- * [Set ID]: slúži na voľbu monitora, ktorý chcete ovládať. Na karte Settings (Nastavenia) v ponuke OSD možno každému monitoru prideliť jedinečné identifikačné číslo Set ID (ID monitora) v rozmedzí od 1 do 255 (01H až FFH).
Ak ako položku Set ID (ID monitora) zadáte „00H“, môžete súčasne ovládať všetky prepojené monitory.
- * [Data]: slúži na prenos dát príkazu.
Počet dát sa môže v závislosti od príkazu zvýšiť.
- * [Cr]: Nový riadok. Zodpovedá kódu ASCII „0x0D“.
- * []: medzera. Zodpovedá kódu ASCII „0x20“.

Acknowledgement

[Command2][][Set ID][][OK/NG][Data][x]

- * Produkt prenáša potvrdenie ACK na základe tohto formátu pri prijímaní štandardných dát. Ak sú súčasne dáta vo formáte FF, indikuje aktuálne dáta o stave. Ak sú dáta v režime zápisu, vráti dáta počítača.
- Ak sa príkaz odošle s hodnotou Set ID (ID monitora) „00“ (=0x00), údaje sa zobrazia na všetkých monitoroch a monitory neodošlú žiadne potvrdenie (ACK).
- * Ak sa odošle hodnota údajov „FF“ v režime ovládania prostredníctvom konfigurácie RS-232C, aktuálnu hodnotu nastavenia funkcie je možné skontrolovať (len pre niektoré funkcie).
- * Niektoré príkazy nemusia byť podporované v závislosti od modelu.

01. Power (Napájanie) (Command: k a)

Slúži na ovládanie zapnutia a vypnutia monitora.

Transmission

[k][a][][Set ID][][Data][Cr]

Data 00: Off (Vyp.)
01: On (Zap.)

Acknowledgement

[a][][Set ID][][OK/NG][Data][x]

* Signál potvrdenia sa vráti správne, iba ak je monitor úplne zapnutý.

* Medzi signálom prenosu a potvrdenia môže vzniknúť istá doba oneskorenia.

02. Select Input (Výber vstupu) (Command: x b)

Slúži na výber vstupného signálu.

Transmission

[x][b][][Set ID][][Data][Cr]

Data 70: DVI (PC)
80: DVI (DTV)
90: HDMI 1 (DTV)
A0: HDMI 1 (PC)
91: HDMI2 (DTV)
A1: HDMI2 (PC)
C0: DisplayPort (DTV)
D0: DisplayPort (PC)

Acknowledgement

[b][][Set ID][][OK/NG][Data][x]

*V závislosti od modelu vstupné signály nemusia byť podporované.

03. Aspect Ratio (Pomer strán) (Command: k c)

Slúži na nastavenie pomeru strán.

Transmission

[k][c][][Set ID][][Data][Cr]

Data 01: 4:3
02: 16:9
04: Zoom (Priblíženie)
06: Set by Program (Nastaviť programom)
09: Just scan (iba skenovanie) (720p alebo viac)
10 až 1F: Kino - priblíženie 1 až 16

* Dostupné typy dát sa môžu líšiť v závislosti od vstupného signálu. Bližšie informácie nájdete v časti Pomer strán v používateľskej príručke.

* Pomer strán sa môže líšiť v závislosti od vstupnej konfigurácie modelu.

Acknowledgement

[c][][Set ID][][OK/NG][Data][x]

04. Energy Saving (Šetrenie energie) (Command: j q)

Slúži na nastavenie šetrenia energie.

Transmission

[j][q][][Set ID][][Data][Cr]

Data 00: Off (Vyp.)
01: Minimum (Minimálna)
02: Medium (Stredná)
03: Maximum (Maximálna)
04: Automatic (Automatická)
05: Screen off (Vypnutie obrazovky)

Acknowledgement

[q][][Set ID][][OK/NG][Data][x]

** Nemusi byť podporované v závislosti od modelu.

05. Picture Mode (Režim obrazu) (Command: d x)

Slúži na výber režimu obrazu.

Transmission

[d][x][][Set ID][][Data][Cr]

Data 00: Vivid (Živé)
01: Standard (Štandardné)
02: Cinema (Kino)
03: Sports (Šport)
04: Game (Hra)
05: Expert 1 (Odborník 1)
06: Expert 2 (Odborník 2)
08: APS

Acknowledgement

[x][][Set ID][][OK/NG][Data][x]

06. Contrast (Kontrast) (Command: k g)

Slúži na nastavenie kontrastu obrazovky.

Transmission

[k][g][][Set ID][][Data][Cr]

Data 00 až 64: Kontrast 0 až 100

Acknowledgement

[g][][Set ID][][OK/NG][Data][x]

07. Brightness (Jas) (Command: k h)

Slúži na nastavenie jasů obrazovky.

Transmission

[k][h][][Set ID][][Data][Cr]

Data 00 až 64: Jas 0 až 100

Acknowledgement

[h][][Set ID][][OK/NG][Data][x]

08. Sharpness (Ostroť) (Command: k k)

Slúži na nastavenie ostroťi obrazovky.

Transmission

[k][k][][Set ID][][Data][Cr]

Data 00 až 32: Ostroť 0 až 50

Acknowledgement

[k][][Set ID][][OK/NG][Data][x]

09. Color (Farba) (Command: k, i)

Nastavenie farby obrazovky.

Transmission

[k][i][][Set ID][][Data][Cr]

Data 00 až 64: Farba 0 až 100

Acknowledgement

[i][][Set ID][][OK/NG][Data][x]

10. Tint (Odtieň) (Command: k j)

Slúži na nastavenie odtieňa obrazovky.

Transmission

[k][j][][Set ID][][Data][Cr]

Data 00 až 64: odtieň červená 50 až zelená 50

Acknowledgement

[j][][Set ID][][OK/NG][Data][x]

11. Color Temperature (Fareb. tón) (Command: x u)

Slúži na nastavenie farebného tónu.

Transmission

[x][u][][Set ID][][Data][Cr]

Data 00 až 64: Teplé 50 až Studené 50

Acknowledgement

[u][][Set ID][][OK/NG][Data][x]

12. Balance (Vyváženie) (Command: k t)

Slúži na nastavenie vyváženia zvuku.

Transmission

[k][t][][Set ID][][Data][Cr]

Data 00 až 64: vľavo 50 až vpravo 50

Acknowledgement

[t][][Set ID][][OK/NG][Data][x]

13. Sound Mode (Režim zvuku) (Command: d y)

Služi na výber režimu zvuku.

Transmission

[d][y][][Set ID][][Data][Cr]

Data 01: Standard (Štandard)
 02: Music (Hudba)
 03: Cinema (Kino)
 04: Sports (Športy)
 05: Hra
 07: News (Správy)

Acknowledgement

[y][][Set ID][][OK/NG][Data][x]

14. Mute (Vypnúť zvuk) (Command: k e)

Služi na vypnutie/zapnutie zvuku.

Transmission

[k][e][][Set ID][][Data][Cr]

Data 00: Mute (Vypnúť zvuk)

01: Unmute (Zapnúť zvuk)

Acknowledgement

[e][][Set ID][][OK/NG][Data][x]

15. Volume Control (Ovládanie hlasitosti) (Command: k f)

Služi na nastavenie hlasitosti prehrávania.

Transmission

[k][f][][Set ID][][Data][Cr]

Data 00 až 64: Hlasitosť 0 až 100

Acknowledgement

[f][][Set ID][][OK/NG][Data][x]

16. Time 1 (Year/ Month/ Day) (Čas 1 (rok/mesiac/deň)) (Command: f a)

Služi na nastavenie hodnoty Time 1 (year/month/day) (Čas 1 (rok/mesiac/deň)).

Transmission

[f][a][][Set ID][][Data1][][Data2][][Data3][Cr]

Data1 04 až 1B: rok 2014 až 2037

Data2 01 až 0C: január až december

Data3 01 až 1F: 1. až 31.

* Na zobrazenie nastavení Time 1 (year/month/day) (Čas 1 (rok/mesiac/deň)) zadajte príkaz „fa [Set ID] ff“.

Acknowledgement

[a][][Set ID][][OK/NG][Data1][Data2][Data3][x]

17. Time 2 (Hour/ Minute/Second) (Čas 2 (hodina/minúta/sekunda)) (Command: f x)

Služi na nastavenie hodnoty Time 2 (year/month/day) (Čas 2 (rok/mesiac/deň)).

Transmission

[f][x][][Set ID][][Data1][][Data2][][Data3][Cr]

Data1 00 až 17: 00 až 23 hodín

Data2 00 až 3B: 00 až 59 minút

Data3 00 až 3B: 00 až 59 sekúnd

* Na zobrazenie nastavení Time 2 (hour/minute/second)

(Čas 2 (hodina/minúta/sekunda)) zadajte príkaz „fx [Set ID] ff“.

** Táto funkcia je dostupná, iba keď je nastavená hodnota

Time 1 (year/month/day) (Čas 1 (rok/mesiac/deň)).

Acknowledgement

[x][][Set ID][][OK/NG][Data1][Data2][Data3][x]

18. Off Time Schedule (Plán času vypnutia) (Command: f, c)

Zapne/vypne funkciu Off Time Schedule (Plán času vypnutia).

Transmission

[f][c][][Set ID][][Data][Cr]

Data 00: Off (Vyp.)

01: On (Zap.)

Acknowledgement

[c][][Set ID][][OK/NG][Data][x]

19. On Time schedule (Plán času zapnutia) (Command: f, b)

Zapne/vypne funkciu On Time Schedule (Plán času zapnutia).

Transmission

[f][b][][Set ID][][Data][Cr]

Data 00: Off (Vyp.)

01: On (Zap.)

Acknowledgement

[b][][Set ID][][OK/NG][Data][x]

20. Off Timer(Repeat Mode/Time) (Časovač vypnutia (Opakovanie/Čas)) (Command: f e)

Službu na konfiguráciu nastavení Off Timer (Repeat/Time) (Časovač vypnutia (Opakovanie/Čas)).

Transmission

[f][e][][Set ID][][Data1][][Data2][][Data3][Cr]

Data1

1. f1h až f7h (čítanie dát)

F1: zobrazí sa 1. údaj časovača vypnutia

F2: zobrazí sa 2. údaj časovača vypnutia

F3: zobrazí sa 3. údaj časovača vypnutia

F4: zobrazí sa 4. údaj časovača vypnutia

F5: zobrazí sa 5. údaj časovača vypnutia

F6: zobrazí sa 6. údaj časovača vypnutia

F7: zobrazí sa 7. údaj časovača vypnutia

2. e1h-e7h (odstránenie jedného indexu), e0h (odstránenie všetkých indexov)

E0: vymaže všetky nastavenia časovača vypnutia

E1: vymaže 1. nastavenie časovača vypnutia

E2: vymaže 2. nastavenie časovača vypnutia

E3: vymaže 3. nastavenie časovača vypnutia

E4: vymaže 4. nastavenie časovača vypnutia

E5: vymaže 5. nastavenie časovača vypnutia

E6: vymaže 6. nastavenie časovača vypnutia

E7: vymaže 7. nastavenie časovača vypnutia

3. 01h až 0Ch (nastavenie dňa v týždni pre časovač vypnutia)

01: Once (Raz)

02: Daily (Denne)

03: Mon - Fri (Po – Pia)

04: Mon - Sat (Po – So)

05: Sat - Sun (So – Ne)

06: Every Sunday (Každú nedeľu)

07: Every Monday (Každý pondelok)

08: Every Tuesday (Každý utorok)

09: Every Wednesday (Každý stred)

0A: Every Thursday (Každý štvrtok)

0B: Every Friday (Každý piatok)

0C: Every Saturday (Každú sobotu)

Data2 00 až 17: 00 až 23 hodín

Data3 00 až 3B: 00 až 59 minút

* Ak chcete čítať alebo odstrániť zoznam času vypnutia, ktorý ste nastavili, pre [Data2] a [Data3] nastavte hodnotu FFh.

Príklad 1: fe 01 f1 ff ff – zobrazí sa prvý indexový údaj v časovači vypnutia.

Príklad 2: fe 01 e1 ff ff – vymaže prvý indexový údaj v časovači vypnutia.

Príklad 3: fe 01 04 02 03 – nastaví časovač vypnutia na 02:03 od pondelka do soboty.

* Táto funkcia je dostupná len vtedy, keď je nastavená funkcia Time 1 (year/month/day) ((Čas 1) (rok/mesiac/deň)) a Time 2 (hour/minute/second) (Čas 2) (hodina/minúta/sekunda).

Acknowledgement

[e][][Set ID][][OK/NG][Data1][Data2][Data3][x]

21. On Timer (Repeat Mode/Time) (Časovač zapnutia (Režim opakovania/Čas)) (Command: f d)

Službu na konfiguráciu nastavení On Timer (Repeat/Time) (Časovač zapnutia (Opakovanie/Čas)).

Transmission

[f][d][][Set ID][][Data1][][Data2][][Data3][Cr]

Data1

1. f1h až f7h (čítanie dát)

F1: zobrazí sa 1. údaj časovača zapnutia

F2: zobrazí sa 2. údaj časovača zapnutia

F3: zobrazí sa 3. údaj časovača zapnutia

F4: zobrazí sa 4. údaj časovača zapnutia

F5: zobrazí sa 5. údaj časovača zapnutia

F6: zobrazí sa 6. údaj časovača zapnutia

F7: zobrazí sa 7. údaj časovača zapnutia

2. e1h-e7h (odstránenie jedného indexu), e0h (odstránenie všetkých indexov)

E0: vymaže všetky nastavenia časovača zapnutia

E1: vymaže 1. nastavenie časovača zapnutia

E2: vymaže 2. nastavenie časovača zapnutia

E3: vymaže 3. nastavenie časovača zapnutia

E4: vymaže 4. nastavenie časovača zapnutia

E5: vymaže 5. nastavenie časovača zapnutia

E6: vymaže 6. nastavenie časovača zapnutia

E7: vymaže 7. nastavenie časovača zapnutia

3. 01h až 0Ch (nastavenie dňa v týždni pre časovač zapnutia)

01: Once (Raz)

02: Daily (Denne)

03: Mon - Fri (Po – Pia)

04: Mon - Sat (Po – So)

05: Sat - Sun (So – Ne)

06: Every Sunday (Každú nedeľu)

07: Every Monday (Každý pondelok)

08: Every Tuesday (Každý utorok)

09: Every Wednesday (Každý stred)

0A: Every Thursday (Každý štvrtok)

0B: Every Friday (Každý piatok)

0C: Every Saturday (Každú sobotu)

Data2 00 až 17: 00 až 23 hodín

Data3 00 až 3B: 00 až 59 minút

* Ak chcete čítať alebo odstrániť zoznam času zapnutia, ktorý ste nastavili, pre [Data2] a [Data3] nastavte hodnotu FFh.

Príklad 1: fd 01 f1 ff ff – zobrazí sa prvý indexový údaj v časovači zapnutia.

Príklad 2: fd 01 e1 ff ff – vymaže prvý indexový údaj v časovači zapnutia.

Príklad 3: fd 01 04 02 03 – nastaví časovač zapnutia na pondelok až sobotu, 02:03 hod.

* Táto funkcia je dostupná len vtedy, keď je nastavená funkcia Time 1 (year/month/day) ((Čas 1) (rok/mesiac/deň)) a Time 2 (hour/minute/second) (Čas 2) (hodina/minúta/sekunda).

Acknowledgement

[d][][Set ID][][OK/NG][Data1][Data2][Data3][x]

22. On Timer Input (Vstup časovača zapnutia) (Príkaz: f u)

Vyberte externý vstup pre aktuálne nastavenie času zapnutia a pridajte nový plán.

Prenos

[f][u][][Set ID][][Data1][Cr]

[f][u][][Set ID][][Data1][][Data2][Cr]

Dáta (Pridať plán)

70: DVI

90: HDMI1 (DTV)

91: HDMI2 (DTV)

C0: Display Port (DTV)

Dáta 1 (Čítať plán)

1. f1h až f7h (Čítať dáta)

F1: Vybrať 1. plánovaný vstup

F2: Vybrať 2. plánovaný vstup

F3: Vybrať 3. plánovaný vstup

F4: Vybrať 4. plánovaný vstup

F5: Vybrať 5. plánovaný vstup

F6: Vybrať 6. plánovaný vstup

F7: Vybrať 7. plánovaný vstup

Dáta 2 (Čítať plán)

FF

* Ak chcete čítať plánovaný vstup, zadajte hodnotu FF pre [Data2].

Ak nie je k dispozícii žiadny plán pre [Data1] pri pokuse o načítanie údajov plánu, zobrazí sa text „NG“ a činnosť sa nevykoná.

(Príklad 1: fu 01 60 – Posunúť každý plánovaný vstup o jeden riadok a uložiť 1. plánovaný vstup v režime HDMI.)

(Príklad 2: fu 01 f1 ff – Čítať 1. plánovaný vstup.)

Ak nie je k dispozícii tretí plán, zobrazí sa text NG a činnosť sa nevykoná.

* Táto funkcia je dostupná len vtedy, keď sú nastavené údaje 1 (rok/mesiac/deň) a 2 (hodina/minúta/sekunda), Čas zapnutia (Režim opakovania/Čas).

** Nemusí byť podporované v závislosti od modelu.

Potvrdenie

[u][][Set ID][][OK/NG][Data][x]

[u][][Set ID][][OK/NG][Data1][Data2][x]

23. No Signal Power Off (15Min) (Vypnutie pri nečinnosti) (Command: f g)

Konfigurácia nastavení automatického pohotovostného režimu.

Transmission

[f][g][][Set ID][][Data][Cr]

Data 00: Off (Vyp.)

01: On (Zap.)

Acknowledgement

[g][][Set ID][][OK/NG][Data][x]

24. Auto power off (Automatické vypnutie) (Command: m n)

Konfigurácia nastavení automatického vypnutia.

Transmission

[m][n][][Set ID][][Data][Cr]

Data 00: Off (Vyp.)

01: 4 hodiny

Acknowledgement

[n][][Set ID][][OK/NG][Data][x]

25. Language (Jazyk) (Command: f i)

Služí na nastavenie jazyka pokynov na obrazovke (OSD).

Transmission

[f][i][][Set ID][][Data][Cr]

Data 00: Czech (Čeština)

01: Danish (Dánčina)

02: German (Nemčina)

03: English (Angličtina)

04: Spanish (Europe) (Španielčina (európska))

05: Greek (Gréčtina)

06: French (Francúzština)

07: Italian (Taliančina)

08: Dutch (Holandčina)

09: Norwegian (Nórčina)

0A: Portuguese (Portugalčina)

0b: Portuguese (Brazil) (Portugalčina

(brazílska))

0C: Russian (Ruština)

0D: Finnish (Fínčina)

0E: Swedish (Švédčina)

0F: Korean (Kórejčina)

10: Chinese (Cantonese) (Čínština (kantonská))

11: Japanese (Japončina)

12: Chinese (Mandarin) (Čínština (mandarínska))

Acknowledgement

[f][][Set ID][][OK/NG][Data][x]

26. Reset (Obnoviť nastavenia) (Command: f k)

Vykonáva funkcie obnovy nastavenia obrazu a nastavení z výroby.

Transmission

[f][k][][Set ID][][Data][Cr]

Data 00: Picture Reset (Obnov. nast. obr.)
02: Initial Settings (factory reset) (Pôvodné nastavenia (obnovenie nastavení z výroby))

Acknowledgement

[k][][Set ID][][OK/NG][Data][x]

27. Current temperature (Aktuálna teplota) (Command: d n)

Kontrola vnútornej teploty.

Transmission

[d][n][][Set ID][][Data][Cr]

Data FF: Kontrola stavu

Acknowledgement

[n][][Set ID][][OK/NG][Data][x]

* Teplota sa zobrazuje ako hexadecimálna hodnota.

28. Key (Tlačidlo) (Command: m c)

Odoslanie infračerveného kódu tlačidla diaľkového ovládača.

Transmission

[m][c][][Set ID][][Data][Cr]

Data KÓD_TLAČIDLA_IR

Acknowledgement

[c][][Set ID][][OK/NG][Data][x]

Viac informácií o kódoch tlačidiel nájdete v časti Infračervené kódy.

* V závislosti od modelu nie sú niektoré kódy tlačidiel podporované.

29. Time elapsed (Uplynutý čas) (Command: d l)

Kontrola uplynutého času.

Transmission

[d][l][][Set ID][][Data][Cr]

Data FF: Read Status (Čítať stav)

Acknowledgement

[l][][Set ID][][OK/NG][Data][x]

* Prijaté údaje sa zobrazujú ako hexadecimálna hodnota.

30. Product serial number (Sériové číslo produktu) (Command: f y)

* Overí sériové číslo produktu.

Transmission

[f][y][][Set ID][][Data][Cr]

Data FF: Overiť sériové číslo produktu

Acknowledgement

[y][][Set ID][][OK/NG][Data][x]

* Položka Data je v kóde ASCII.

31. Software Version (Verzia softvéru) (Command: f z)

* Overí verziu softvéru produktu.

Transmission

[f][z][][Set ID][][Data][Cr]

Data FF: Overiť verziu softvéru

Acknowledgement

[z][][Set ID][][OK/NG][Data][x]

32. White Balance Red Gain (Prírastok červenej pri vyvážení bielej) (Command: j m)

Úprava hodnoty prírastku červenej pri vyvážení bielej.

Transmission

[j][m][][Set ID][][Data][Cr]

Data 00 až FE: prírastok červenej 0 až 254

FF: kontrola hodnoty prírastku červenej

Acknowledgement

[m][][Set ID][][OK/NG][Data][x]

33. White Balance Green Gain (Prírastok zelenej pri vyvážení bielej) (Command: j n)

Úprava hodnoty prírastku zelenej pri vyvážení bielej.

Transmission

[j][n][][Set ID][][Data][Cr]

Data 00 až FE: prírastok zelenej 0 až 254

FF: kontrola hodnoty prírastku zelenej

Acknowledgement

[n][][Set ID][][OK/NG][Data][x]

34. White Balance Blue Gain (Prírastok modrej pri vyvážení bielej) (Command: j o)

Úprava hodnoty prírastku modrej pri vyvážení bielej.

Transmission

[j][o][][Set ID][][Data][Cr]

Data 00 až FE: prírastok modrej 0 až 254

FF: kontrola hodnoty prírastku modrej

Acknowledgement

[o][][Set ID][][OK/NG][Data][x]

35. White Balance Red Offset (Posun červenej pri vyvážení bielej) (Command: s x)

Úprava hodnoty posunu červenej pri vyvážení bielej.

Transmission

[s][x][][Set ID][][Data][Cr]

Data 00 až FE: posun červenej 0 až 254

FF: kontrola hodnoty posunu červenej

Acknowledgement

[x][][Set ID][][OK/NG][Data][x]

36. White Balance Green Offset (Posun zelenej pri vyvážení bielej) (Command: s y)

Úprava hodnoty posunu zelenej pri vyvážení bielej.

Transmission

[s][y][][Set ID][][Data][Cr]

Data 00 až FE: posun zelenej 0 až 254

FF: kontrola hodnoty posunu zelenej

Acknowledgement

[y][][Set ID][][OK/NG][Data][x]

37. White Balance Blue Offset (Posun modrej pri vyvážení bielej) (Command: s z)

Úprava hodnoty posunu modrej pri vyvážení bielej.

Transmission

[s][z][][Set ID][][Data][Cr]

Data 00 až FE: posun modrej 0 až 254

FF: kontrola hodnoty posunu modrej

Acknowledgement

[z][][Set ID][][OK/NG][Data][x]

38. Backlight (Podsvietenie) (Command: m g)

Úprava jasu podsvietenia.

Transmission`[m][g][][Set ID][][Data][Cr]`

Data 00 až 64: Podsvietenie 0 až 100

Acknowledgement`[g][][Set ID][][OK/NG][Data][x]`**39. Screen Off (Vypnúť obrazovku) (Command: k, d)**

Zapnutie alebo vypnutie obrazovky.

Transmission`[k][d][][Set ID][][Data][Cr]`

Data 00: zapnutie obrazovky

01: vypnutie obrazovky

Acknowledgement`[d][][Set ID][][OK/NG][Data][x]`**40. Tile Mode (Režim dlaždíc) (Command: d d)**

Nastavenie režimu dlaždíc a hodnôt pre radu a stĺpec dlaždíc.

Transmission`[d][d][][Set ID][][Data][Cr]`

Data 00 až FF: Prvý bajt – stĺpec dlaždíc

Druhý bajt – riadok dlaždíc

* 00, 01, 10 a 11 znamená, že režim dlaždíc je vypnutý

Acknowledgement`[d][][Set ID][][OK/NG][Data][x]`**41. Tile Mode Check (Overenie režimu dlaždíc)****(Command: d z)**

Overí režim dlaždíc.

Transmission`[d][z][][Set ID][][Data][Cr]`

Data FF: overenie režimu dlaždíc

Acknowledgement`[z][][Set ID][][OK/NG][Data1][Data2][Data3][x]`

Data 1 00: režim dlaždíc vypnutý

01: režim dlaždíc zapnutý

Data 2 00 až 0F: stĺpec dlaždíc

Data 3 00 až 0F: riadok dlaždíc

42. Tile ID Set (Nastavenie identifikátora dlaždíc)**(Command: d i)**

* Služi na nastavenie hodnoty identifikátora dlaždice produktu.

Transmission`[d][i][][Set ID][][Data][Cr]`

Data 01 až E1: identifikátor dlaždice 1 až 225**

FF: kontrola identifikátora dlaždíc

** Hodnota data nesmie presiahnuť hodnotu riadok x stĺpec.

Acknowledgement`[i][][Set ID][][OK/NG][Data][x]`

* Pri zadaní hodnoty data, ktorá je väčšia ako hodnota riadok x stĺpec(okrem 0xFF), z ACK sa stane NG.

43. Natural Mode (Prírodný režim) (v režime dlaždíc)**(Command: d j)**

AK sa má obraz zobraziť prirodzene, časť obrazu, ktorá by sa zobrazovala v medzere medzi monitormi, sa vynechá.

Transmission`[d][j][][Set ID][][Data][Cr]`

Data 00: Off (Vyp.)

01: On (Zap.)

Acknowledgement`[j][][Set ID][][OK/NG][Data][x]`

44. DPM Select (Výber DPM) (Command: f j)

Nastavenie funkcie DPM (Display Power Management - riadenie napájania displeja).

Transmission

[f][j][][Set ID][][Data][Cr]

Data 00: Off (Vyp.)
01: 5 sekúnd
02: 10 sekúnd
03: 15 sekúnd
04: 1 min.
05: 3 min.
06: 5 min.
07: 10 min.

Acknowledgement

[j][][Set ID][][OK/NG][Data][x]

45. Remote Control/Local Key Lock (Zámok diaľkového ovládača/lokálnych tlačidiel) (Command: k m)

Úprava zamknutia diaľkového ovládača/lokálnych (predných) tlačidiel.

Transmission

[k][m][][Set ID][][Data][Cr]

Data 00: Off (Vyp.) (Zámka vypnutá)
01: On (Zap.) (Zámka zapnutá)

* Keď je zamknutý diaľkový ovládač a predné tlačidlá v pohotovostnom režime, môžete zapnúť napájanie pomocou diaľkového ovládača ani predného tlačidla napájania.

Acknowledgement

[m][][Set ID][][OK/NG][Data][x]

46. Power On Delay (Oneskorenie zapnutia) (Command: f h)

Nastavenie naplánovaného oneskorenia pri zapnutí napájania. (jednotka: sekundy).

Transmission

[f][h][][Set ID][][Data][Cr]

Data 00 až 64: min. 0 až maximálne 100 (sekúnd)

Acknowledgement

[h][][Set ID][][OK/NG][Data][x]

47. Fail Over Select (Výber núdzovej funkcie) (Command: m i)

Výber režimu vstupu automatického prepínania.

Transmission

[m][i][][Set ID][][Data][Cr]

Data 00: Off (Vyp.)
01: Auto (Automaticky)
02: Manual (Manuálne)

Acknowledgement

[i][][Set ID][][OK/NG][Data][x]

48. Fail Over Input Select (Výber vstupu núdzovej funkcie) (Command: m j)

Výber zdroja vstupu automatického prepínania.

* Tento príkaz je k dispozícii, len keď je (automatický) režim Fail Over (Núdzová funkcia) nastavený na možnosť Custom (Vlastné).

Transmission

[m][j][][Set ID][][Data1][][Data2][][Data3][Cr][]

[Data4][][Data5][Cr]

Data 1 až 4 (Priorita vstupu 1 až 4)
70: DVI
90: HDMI1
91: HDMI2
C0: DisplayPort

Acknowledgement

[j][][Set ID][][OK/NG][Data1][Data2][Data3][Data4]

[][Data5][x]

Data 1 až 4 (Priorita vstupu 1 až 4)
70: DVI
90: HDMI1
91: HDMI2
C0: DisplayPort

49. IR Operation (Prevádzka IR) (Command: t p)

Konfigurácia nastavení prevádzky IR produktu.

Transmission

[t][p][][Set ID][][Data][Cr]

Data 00: odomknutie všetkých tlačidiel
01: zamknutie všetkých tlačidiel okrem tlačidla napájania
02: zamknutie všetkých tlačidiel

Acknowledgement

[x][][Set ID][][OK/NG][Data][x]

50. Local Key Operation (Prevádzka lokálnych tlačidiel) (Command: t o)

Služi na konfiguráciu nastavení prevádzky lokálnych tlačidiel výrobu.

Transmission

[t][o][][Set ID][][Data][Cr]

Data 00: odomknutie všetkých tlačidiel
01: zamknutie všetkých tlačidiel okrem tlačidla napájania
02: zamknutie všetkých tlačidiel

Acknowledgement

[o][][Set ID][][OK/NG][Data][x]

53. Speaker (Reproduktor) (Command: d v)

Nastavenie funkcie reproduktorov.

Transmission

[d][v][][Set ID][][Data][Cr]

Data 00: Off (Vyp.)
01: On (Zap.)

Acknowledgement

[v][][Set ID][][OK/NG][Data][x]

51. Status (Stav) (Command: s v)

Kontrola aktuálneho stavu signálu produktu.

Transmission

[s][v][][Set ID][][Data][][FF][Cr]

Data 02: kontrola, či je prítomný signál alebo nie
10: zaznamenanie RGB OK/NG (Kontrola obrazovky)

Acknowledgement

[v][][Set ID][][OK/NG][Data][Data1][x]

Data: 02 (keď sa našiel signál)
Data1 00: žiadny signál
01: signál je prítomný

Data: 10 (Kontrola obrazovky)
Data1 00: výsledok kontroly obrazovky NG
07: výsledok kontroly obrazovky OK

* Považuje sa za položku NG, ak je položka Check Screen (Kontrola obrazovky) nastavená na Off (Vyp.)

52. Check Screen (Kontrola obrazovky) (Command: t z)

Nastavenie kontroly obrazovky.

Transmission

[t][z][][Set ID][][Data][Cr]

Data 00: Off (Vyp.)
01: On (Zap.)

Acknowledgement

[z][][Set ID][][OK/NG][Data][x]



POZNÁMKA

- Model 65LS53A nepodporuje program ENERGY STAR (EPA).

ENERGY STAR is a set of power-saving guidelines issued by the U.S. Environmental Protection Agency(EPA).



As an ENERGY STAR Partner LGE U. S. A.,Inc. has determined that this product meets the ENERGY STAR guidelines for energy efficiency. Refer to ENERGYSTAR.gov for more information on the ENERGY STAR program.

Skôr než začnete produkt používať, dôkladne si prečítajte časť Bezpečnostné opatrenia.

Používateľskú príručku (disk CD) uschovajte na dostupnom mieste pre budúce použitie.

Modelové označenie a sériové číslo zariadenia sa nachádza na zadnej a bočnej strane zariadenia. Poznačte si ho do nižšie uvedeného priestoru pre prípad servisného zásahu.

MODEL _____

SÉRIOVÉ ČÍSLO _____

Ak chcete získať zdrojový kód licencie GPL, LGPL, MPL a ďalších licencií typu Open Source (s otvoreným zdrojovým kódom), ktoré sa vzťahujú na tento produkt, navštívte webovú lokalitu <http://opensource.lge.com>.

Okrem zdrojového kódu si taktiež môžete prevziať všetky uvedené licenčné podmienky, upozornenia týkajúce sa zrieknutia záruky a autorských práv.

Po zaslaní žiadosti na e-mailovú adresu opensource@lge.com vám spoločnosť LG Electronics tiež poskytne otvorený zdrojový kód na disku CD-ROM za poplatok, ktorý pokrýva náklady spojené s jeho dodaním (ako je cena média, poštovné a balné). Táto ponuka platí tri (3) roky od dátumu zakúpenia daného produktu.

VAROVANIE - Toto je produkt triedy A. Tento produkt môže v domácnosti spôsobovať rušenie rádiových vln. Ak sa tak stane, používateľ musí vykonať príslušné opatrenia.

Pri zapínaní alebo vypínaní tohto zariadenia je prechodný šum normálny.