



MANUEL D'UTILISATION

MONITEUR DE SIGNALISATION

Veillez lire attentivement ce manuel avant de mettre en service votre produit et conservez-le afin de pouvoir vous y référer ultérieurement.

MODÈLES DE MONITEUR DE SIGNALISATION

55LV75A

55LV77A

SOMMAIRE

4 LICENCES

5 ASSEMBLAGE ET PRÉPARATION

- 5 Déballage
- 6 Pièces
- 7 Installation en position portrait
- 7 Retirez les supports en L avant l'installation
- 8 MÉTHODE DE STOCKAGE POUR LA PROTECTION DU PANNEAU
 - 8 - Méthode correcte
 - 8 - Méthode incorrecte
- 9 Installation au mur
- 11 INSTALLATION D'ÉQUIPEMENT EXTERNE
 - 11 - Récepteur IR
- 12 Écrans en mode mosaïque
 - 12 - Fixation de l'installation
- 13 - Assemblage des éléments

14 TÉLÉCOMMANDE

- 16 Affichage du nom de l'appareil connecté à un port d'entrée

17 UTILISATION DU MONITEUR

- 17 Connexion à un PC
 - 17 - Connexion RGB
 - 18 - Connexion DVI
 - 18 - Connexion HDMI
 - 19 - Connexion Display Port
 - 19 - Connexion du récepteur IR
- 20 Réglage de l'écran
 - 20 - Sélection d'un mode image
 - 20 - Personnalisation des options d'image
- 21 - Personnalisation des options d'affichage PC

- 22 Utilisation d'options supplémentaires
 - 22 - Ajustement du format de l'image
 - 24 - Utilisation de la liste des sources

25 DIVERTISSEMENT

- 25 - Connexion à un réseau câblé
- 26 - État du réseau
- 27 - Connexion des périphériques de stockage USB
- 28 - Navigation dans les fichiers
- 30 - Lecture vidéo
- 33 - Visionnage de photos
- 36 - Écouter de la musique
- 38 - Affichage de la liste des contenus
- 39 - Guide DivX® VOD
- 40 - Utilisation de PIP/PBP

41 PERSONNALISATION DES PARAMÈTRES

- 41 Accès aux menus principaux
 - 42 - Paramètres IMAGE
 - 45 - Paramètres SON
 - 46 - Paramètres HEURE
 - 47 - Paramètres OPTION
- 52 ID Image
 - 53 - Paramètres RÉSEAU

54 ÉTABLISSEMENT DE CONNEXIONS

- 55 Raccordement du périphérique externe
 - 55 - Connexion DVI
 - 55 - Connexion HDMI
 - 56 - Connexion Composantes
 - 56 - Connexion AV(CVBS)
 - 57 - Connexion audio
- 57 Connexion au réseau LAN
- 57 Connexion à un périphérique USB
- 58 Moniteurs en guirlande

- 58 - Utilisation de la fonction Mode multifichage

59 DÉPANNAGE

61 SPÉCIFICATIONS

65 CODES IR

66 CONTRÔLE RS-232

- 66 Connexion du câble
- 66 Configurations RS-232C
- 66 Paramètre de communication
- 67 Liste de référence de la commande
- 69 Protocole de transmission / réception

LICENCES

Les licences prises en charge peuvent varier d'un modèle à l'autre. Pour plus d'informations sur les licences, consultez le site www.lg.com.



Les termes HDMI et High-Definition Multimedia Interface et le logo HDMI sont des marques commerciales ou des marques déposées de HDMI Licensing LLC aux Etats Unis et dans d'autres pays.



À PROPOS DES VIDÉOS DIVX : DivX® est un format de vidéo numérique créé par DivX, LLC, filiale de Rovi Corporation. Votre appareil est officiellement certifié par DivX (DivX Certified®) après avoir été soumis à des tests rigoureux pour vous permettre de lire des vidéos DivX. Rendez-vous sur www.divx.com pour obtenir plus d'informations ainsi que des utilitaires permettant de convertir vos fichiers au format DivX.

À PROPOS DE LA VIDÉO À LA DEMANDE DIVX : cet appareil DivX Certified® doit être enregistré pour permettre la lecture de vidéos à la demande DivX. Pour obtenir le code d'enregistrement, accédez à la section DivX VOD (Vidéo à la demande DivX) du menu de réglage de l'appareil. Les instructions d'enregistrement sont disponibles sur le site vod.divx.com.

DivX Certified® pour la lecture de vidéos DivX® jusqu'en HD 1080p, y compris le contenu Premium.

DivX®, DivX Certified® et leurs logos respectifs sont des marques déposées de Rovi Corporation ou de ses filiales ; leur utilisation est régie par une licence.

Couverture par un ou plusieurs des brevets américains cités ci-dessous :
7 295 673, 7 460 668, 7 515 710 et 7 519 274.



Fabriqué sous licence de Dolby Laboratories. Dolby et le symbole double-D sont des marques déposées de Dolby Laboratories.

REMARQUE

- Les dommages portés au produit à la suite d'un transport ou d'un changement dans l'emplacement de l'installation ne sont pas couverts par la garantie.
- La garantie ne couvre pas les dommages causés par une utilisation du produit dans un environnement excessivement poussiéreux.

ASSEMBLAGE ET PRÉPARATION

Déballage

Vérifiez que la boîte de votre moniteur contient bien les éléments suivants. S'il manque des accessoires, contactez le revendeur auprès duquel vous avez acheté votre produit. L'aspect réel des produits et des accessoires présentés dans ce manuel peut différer de leurs illustrations.

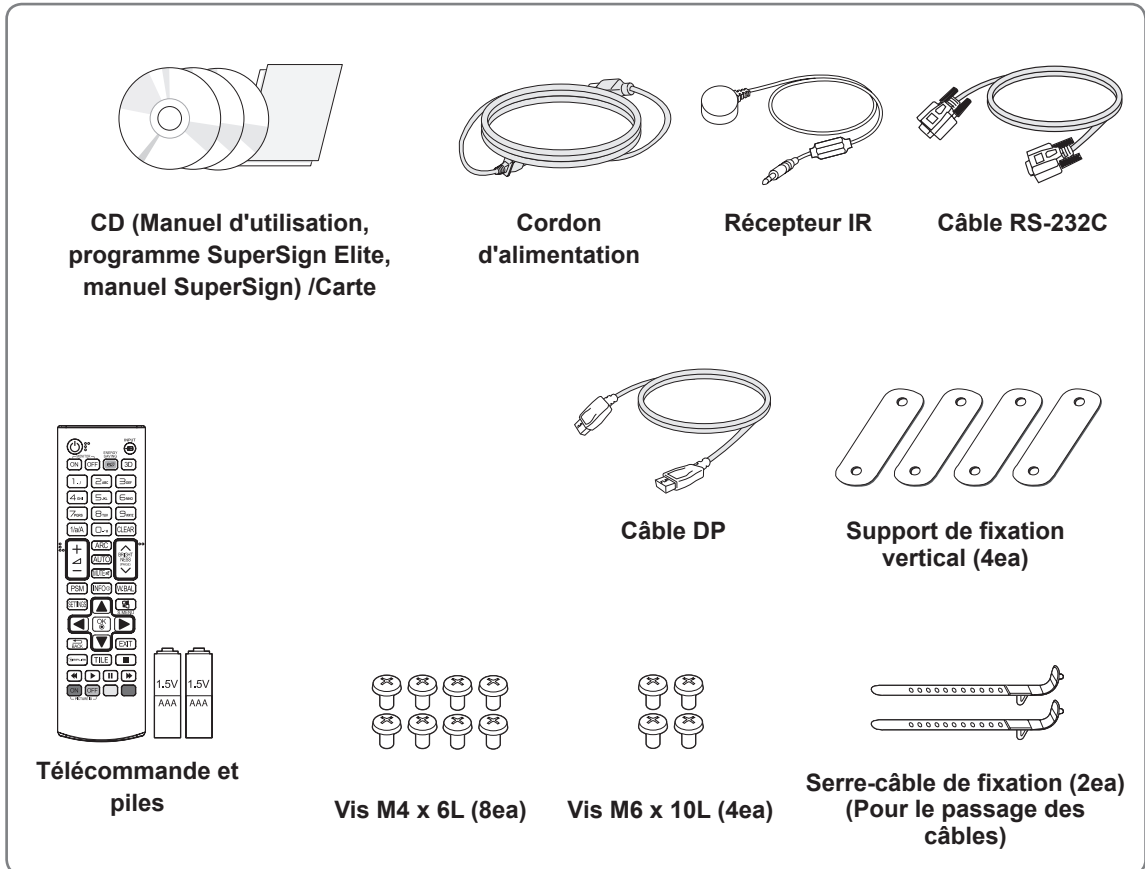

ATTENTION

- Afin d'optimiser la sécurité et la durée de vie des produits, n'utilisez pas d'éléments piratés.
- La garantie ne couvre pas les dommages ou les blessures dus à l'utilisation d'éléments piratés.



REMARQUE

- Les accessoires fournis avec le produit diffèrent en fonction du modèle choisi.
- Les caractéristiques des produits ou le contenu de ce manuel peuvent être modifiés sans avis préalable en cas de mise à jour des fonctions.

Pièces

FRANÇAIS

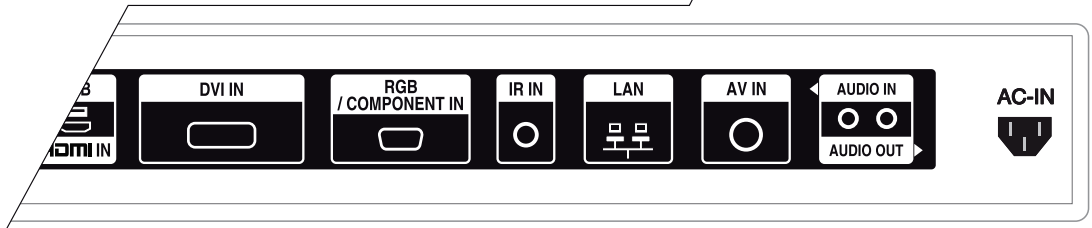
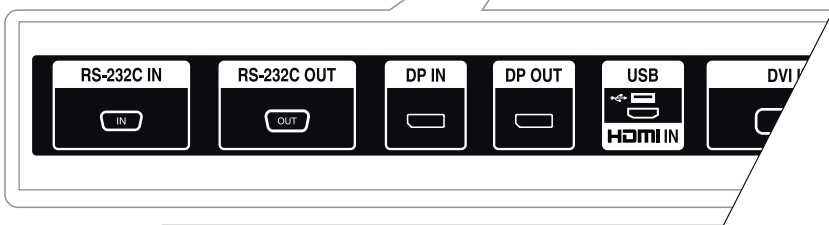
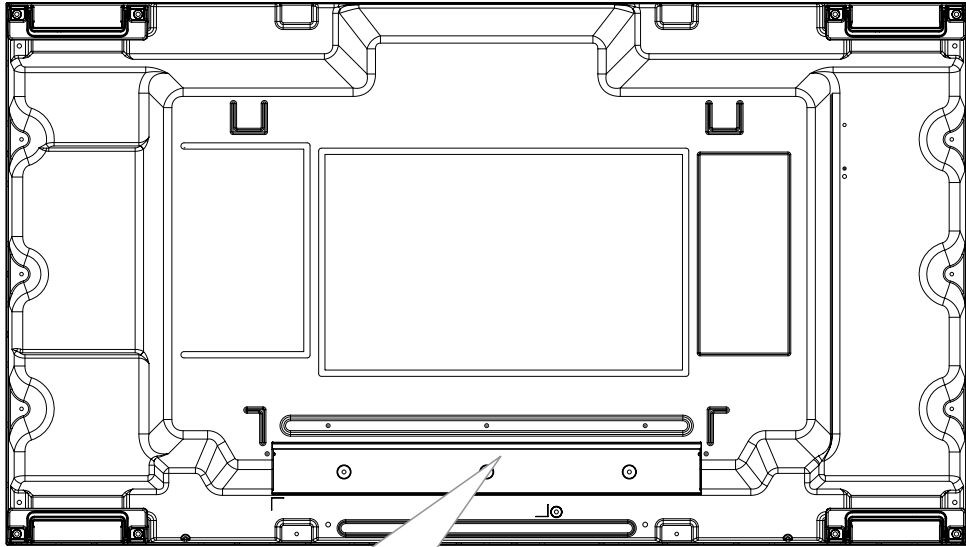

Installation en position portrait

Lorsque vous installez l'appareil en position portrait, faites pivoter la face avant dans le sens des aiguilles d'une montre.

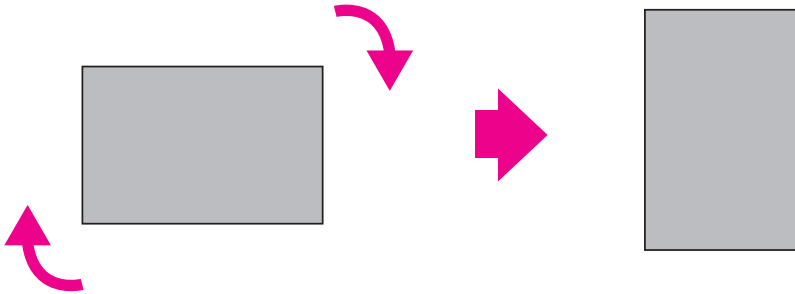

Retirez les supports en L avant l'installation

Retirez les supports en L situés à chaque coin du moniteur avant l'installation.

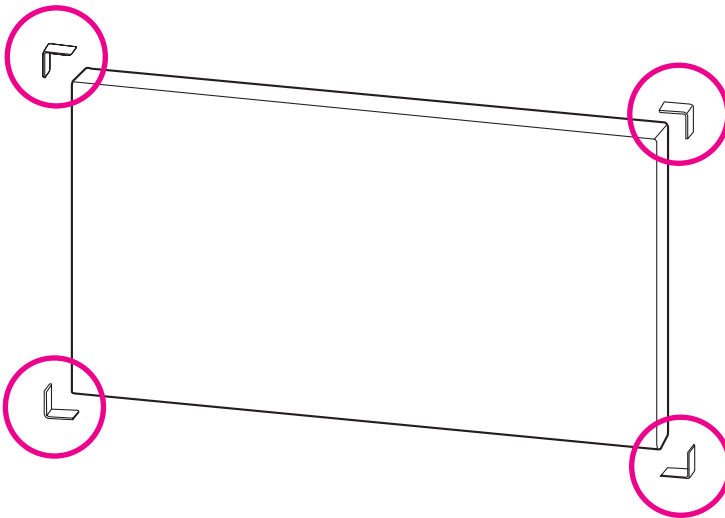

! REMARQUE

- Conservez ces supports. Ils vous serviront plus tard si vous souhaitez déplacer le moniteur.

MÉTHODE DE STOCKAGE POUR LA PROTECTION DU PANNEAU

Méthode correcte

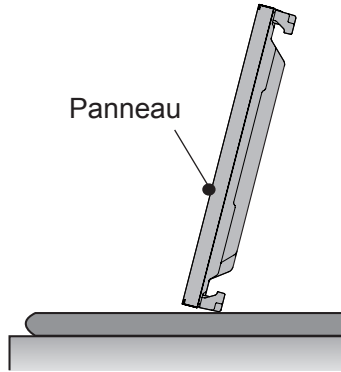

Si vous devez placer le produit à la verticale, saisissez-le par les deux côtés et inclinez-le délicatement en arrière de manière à ce que le panneau ne touche pas le sol.

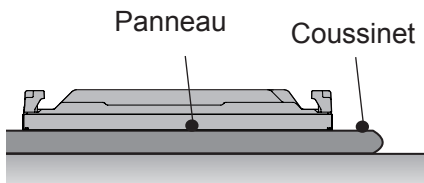

Lorsque vous posez le produit, placez un coussin sur un sol plat, puis placez le produit dessus, face vers le bas.

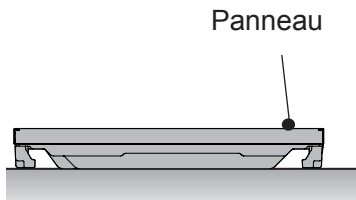

Si vous n'avez pas de coussin, assurez-vous que le sol est propre et posez le produit délicatement en orientant la face vers le bas ou vers le haut. Veillez alors à ce qu'aucun objet ne tombe sur le panneau.

Méthode incorrecte

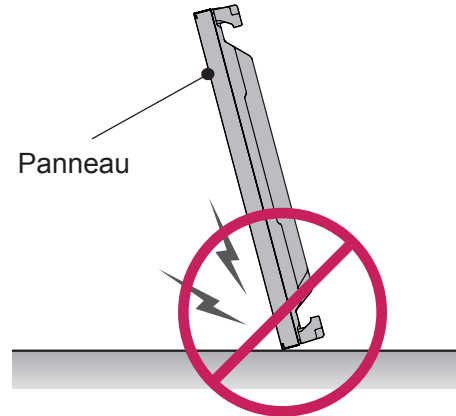

Si vous basculez le panneau sur le côté, vous risquez d'endommager le bas du panneau.

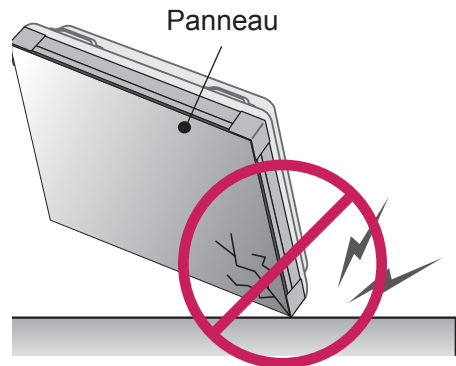

Si vous basculez le panneau sur le bord, vous risquez d'endommager le bord du panneau.

Installation au mur

Pour installer le moniteur sur un mur (configuration optionnelle), utilisez les vis VESA fournies pour fixer l'écran.

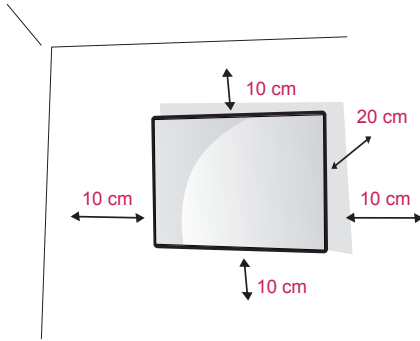

Installez le moniteur à une distance d'au moins 10 cm du mur et laissez environ 20 cm d'espace de chaque côté du moniteur pour garantir une ventilation correcte.

Utilisez un support mural et des vis conformes aux normes VESA.



ATTENTION

- Débranchez le cordon d'alimentation avant de déplacer ou d'installer le moniteur. Vous éviterez ainsi tout risque d'électrocution.
- Si vous fixez le moniteur au plafond ou sur un mur oblique, le produit risque de tomber et de provoquer des blessures graves. Utilisez un support mural agréé par LG et contactez votre revendeur local ou une personne qualifiée.
- Ne serrez pas trop les vis afin de ne pas endommager le moniteur. Cela risquerait d'entraîner l'annulation de votre garantie.
- Utilisez des vis et supports de fixation murale répondant à la norme VESA. La garantie ne couvre pas les dommages ou les blessures dus à une mauvaise utilisation ou à l'utilisation d'accessoires non agréés.



REMARQUE



N'installez pas le produit dans un endroit non ventilé (par ex., dans une bibliothèque ou dans un placard) ou sur un tapis ou un coussin. Si vous n'avez pas d'autre solution que de fixer le produit au mur, assurez-vous d'abord que la ventilation est suffisante.

- Le non-respect de cette consigne peut entraîner un incendie en raison de l'augmentation de la température.

Fixation du produit à un mur (facultatif)

(selon le modèle)

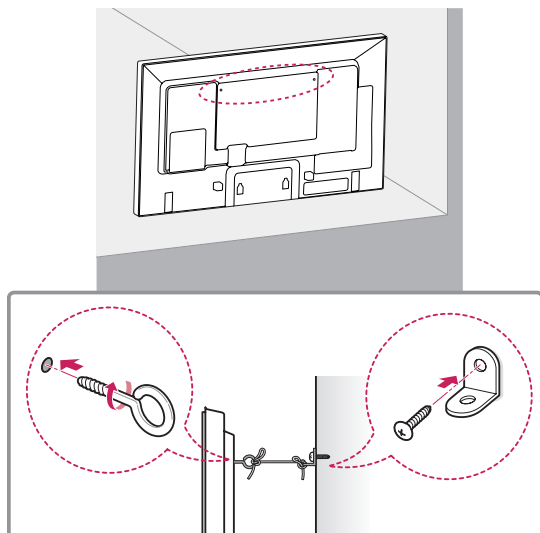

- 1 Insérez et serrez les boulons à œil, ou les supports et les boulons à l'arrière du produit.
- Si des boulons sont insérés dans les trous des boulons à œil, dévissez d'abord ces boulons.
- 2 Fixez les supports muraux avec les boulons sur le mur.
Ajustez le support mural et les boulons à œil à l'arrière du produit.
- 3 Attachez les boulons à œil et les supports muraux avec un cordon solide.
Le cordon doit rester en position horizontale par rapport à la surface plane.

**ATTENTION**

- Veillez à empêcher les enfants de grimper sur le produit ou de s'y suspendre.

**REMARQUES**

- Utilisez une plate-forme ou un meuble d'une largeur et d'une résistance suffisantes pour soutenir en toute sécurité le produit.
- Supports, boulons et cordons sont en option. Pour en savoir plus sur les accessoires en option, contactez votre revendeur.

**ATTENTION**

- Si un produit n'est pas placé dans un endroit suffisamment stable, il existe un risque de danger lié à la chute du produit. De nombreuses blessures (surtout envers des enfants) peuvent être évitées grâce à ces simples précautions :
 - » Utiliser des boîtiers ou supports recommandés par le fabricant du produit.
 - » Installer le produit sur des meubles capables de le supporter en toute sécurité.
 - » S'assurer que le produit ne dépasse pas du meuble.
 - » Ne pas placer le produit sur des meubles hauts (placards ou bibliothèques, par exemple) sans fixer fermement à la fois le meuble et le produit à une surface stable.
 - » Ne pas placer le produit sur du tissu ou sur tout autre matériau situé entre le produit et le meuble.
 - » Informer les enfants du danger de grimper sur un meuble pour atteindre le produit ou ses commandes.

INSTALLATION D'ÉQUIPEMENT EXTERNE

Récepteur IR

Permet de placer un capteur de télécommande à l'emplacement de votre choix. Cet écran peut ensuite contrôler d'autres écrans via un câble RS-232C.

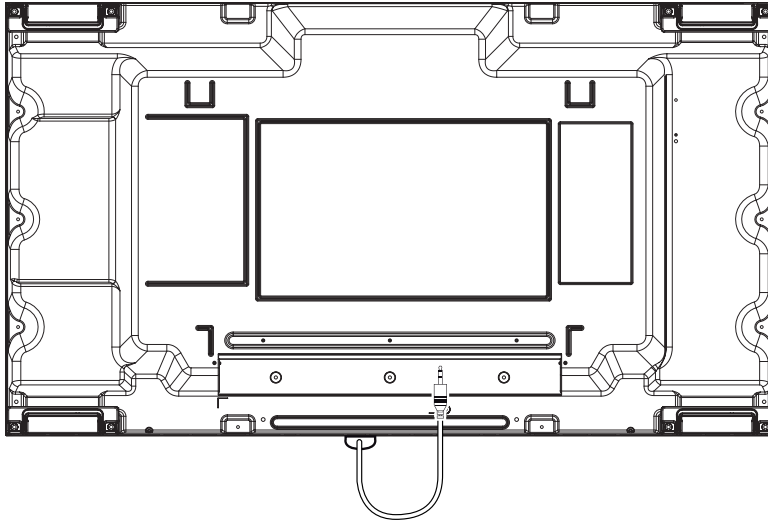

Écrans en mode mosaïque

Fixation de l'installation

*Exemple de mosaïque 2 x 2

* Fixez l'installation au support mural ou au mur à l'aide des vis de fixation murale VESA fournies.

Vis de fixation du support mural VESA (M6)

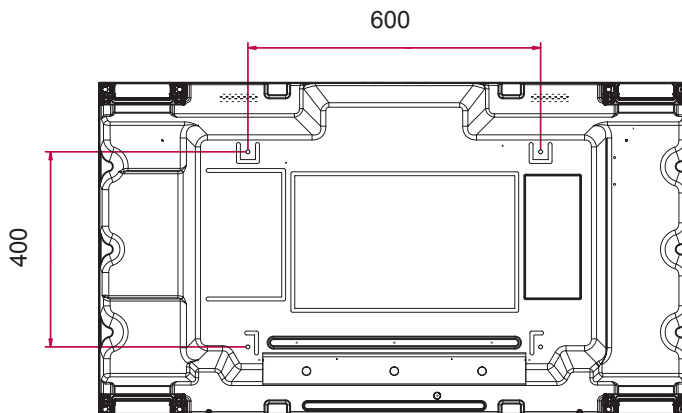
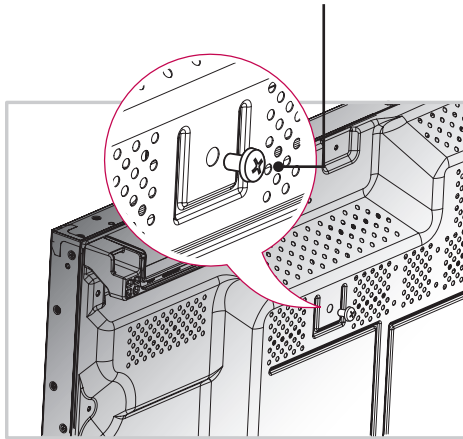

Assemblage des éléments

- 1 Assemblez les éléments grâce aux vis de fixation murale VESA comme indiqué dans les instructions précédentes.

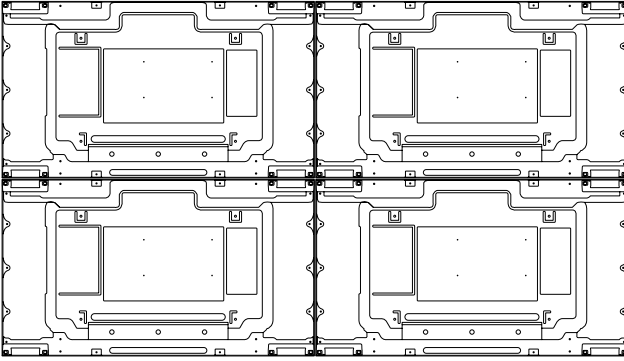

Élément 4 assemblé aux autres éléments (mosaïque 2 x 2)

- 2 Après avoir assemblé les éléments, consultez le Guide du mode Mosaïque pour ajuster l'espacement entre les moniteurs.

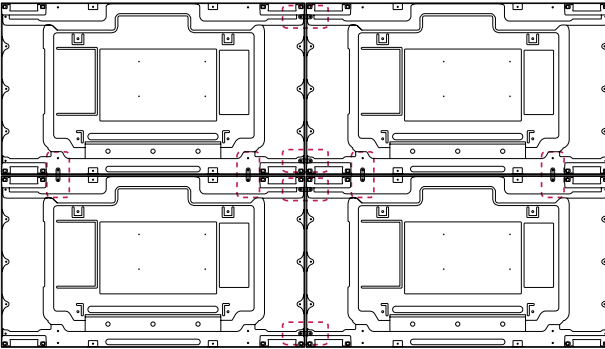

- 3 La mosaïque 2 x 2 est terminée.
Vous pouvez réaliser plusieurs combinaisons de mosaïques, telles que 3 x 3.

! REMARQUE

- La charge appliquée sur chaque élément doit être supportée par le support mural ou le mur à l'aide du montant mural VESA (600 x 400).
- La charge de chaque moniteur doit être répartie sur le support mural grâce au système de fixation murale VESA. (Chaque élément doit être fermement fixé au support mural ou au mur.)
- Fixez l'installation sans consulter le Guide du mode Mosaïque n'affectera pas les performances de l'appareil.
- Les vis sont incluses dans l'emballage avec les autres composants, notamment les guides pour l'assemblage en mosaïque.

TÉLÉCOMMANDE

Les descriptions contenues dans ce manuel font référence aux touches de la télécommande. Veuillez lire attentivement ce manuel et utiliser correctement le moniteur.

Pour changer les piles, ouvrez le couvercle et remplacez-les (modèle : 1,5 V AAA). Faites correspondre les pôles \oplus et \ominus avec les signes sur l'étiquette placée à l'intérieur du compartiment, puis refermez le couvercle. Pour retirer les piles, inversez la procédure d'installation. Les piles et batteries internes au produit ou raccordées à celui-ci ne doivent pas être exposées à une chaleur excessive telle que celle du soleil, d'un feu ou d'une origine similaire



ATTENTION

- N'associez pas des piles neuves avec des piles anciennes, car cela pourrait endommager la télécommande.
- Veillez à orienter la télécommande vers le capteur situé sur le moniteur.

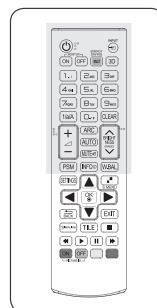
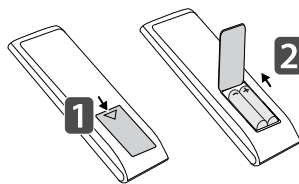

POWER
Permet d'allumer ou d'éteindre le moniteur.

MONITOR ON
Mettez le moniteur sous tension.

MONITOR OFF
Mettez le moniteur hors tension.

Touche 1/a/A
Permet de basculer entre les touches numériques et alphabétiques.

ARC
Permet de sélectionner le mode Format de l'image.

Volume Haut / Bas
Vous ne pouvez pas sélectionner cette touche.

PSM
Permet de sélectionner le mode Picture Status (État de l'image).

MUTE
Permet de couper tous les sons.

ÉCONOMIE D'ÉNERGIE (e)
Permet de régler la luminosité de l'écran pour réduire la consommation électrique.

SOURCE
Permet de sélectionner le mode d'entrée.

3D
Vous ne pouvez pas sélectionner cette touche.

Touches alphanumériques
Permet de saisir des caractères numériques ou alphabétiques suivant le paramètre.

CLEAR
Permet de supprimer le caractère numérique ou alphabétique saisi.

Touche BRIGHTNESS (LUMINOSITÉ)
Pour régler la luminosité, appuyez sur les touches haut et bas de la télécommande. En mode USB, le menu d'affichage à l'écran propose la fonction Page pour accéder à la liste de fichiers suivante.

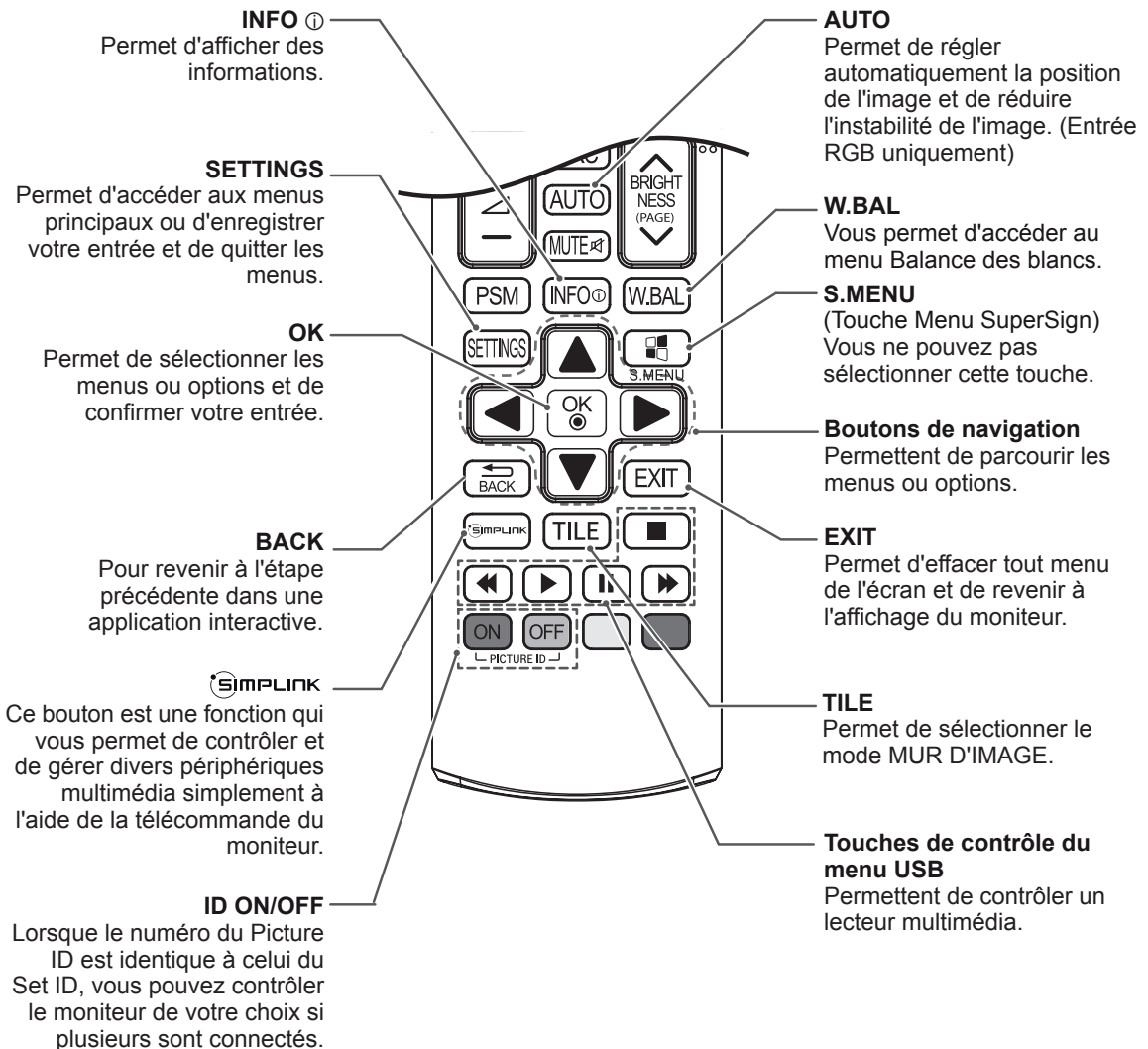
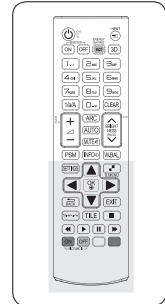

Affichage du nom de l'appareil connecté à un port d'entrée

Permet d'afficher les appareils qui sont connectés aux ports d'entrée externes.

- 1 Accédez à l'écran de la Liste des sources et appuyez sur le bouton bleu (étiquette d'entrée) de la télécommande.

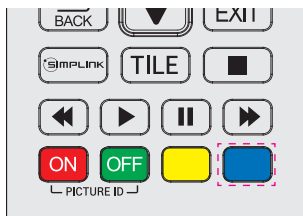

- 2 Vous pouvez attribuer une étiquette d'entrée pour chaque entrée sauf l'USB.

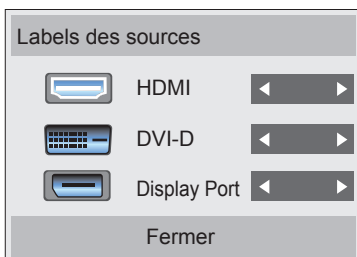

! REMARQUE

- Entrées externes prises en charge : HDMI, DVI-D, Display Port
- Étiquettes disponibles : PC, DTV
- Les étiquettes d'entrée sont affichées sur l'écran Input Label ou en haut à gauche de l'écran quand vous modifiez le paramètre d'entrée externe.
- Pour les signaux compatibles DTV/PC, tels que 1080p 60 Hz, les paramètres de l'écran peuvent changer en fonction de l'étiquette d'entrée. L'option Signal original est disponible si un PC est connecté en tant que périphérique externe.

UTILISATION DU MONITEUR

Connexion à un PC

Votre moniteur prend en charge la fonction Plug and Play*.

* Plug and Play : fonction permettant à un PC de reconnaître un périphérique connecté et sous tension sans que l'utilisateur ait à configurer l'appareil ou à intervenir.

REMARQUE

- Pour une qualité d'image optimale, il est recommandé d'utiliser le moniteur avec une connexion HDMI.
- Afin de respecter les spécifications du produit, utilisez un câble d'interface blindé à noyau de ferrite, comme un câble D-sub 15 broches ou un câble DVI/HDMI.
- Si vous allumez le moniteur alors qu'il a refroidi, l'écran peut présenter un scintillement. Ce phénomène est tout à fait normal.
- Des points rouges, verts ou bleus peuvent apparaître sur l'écran. Ce phénomène est tout à fait normal.

Connexion RGB

Transmet un signal vidéo analogique entre votre PC et le moniteur. Raccordez le PC et le moniteur avec le câble 15 broches D-sub comme illustré cidessous.

Sélectionnez la source d'entrée RGB.

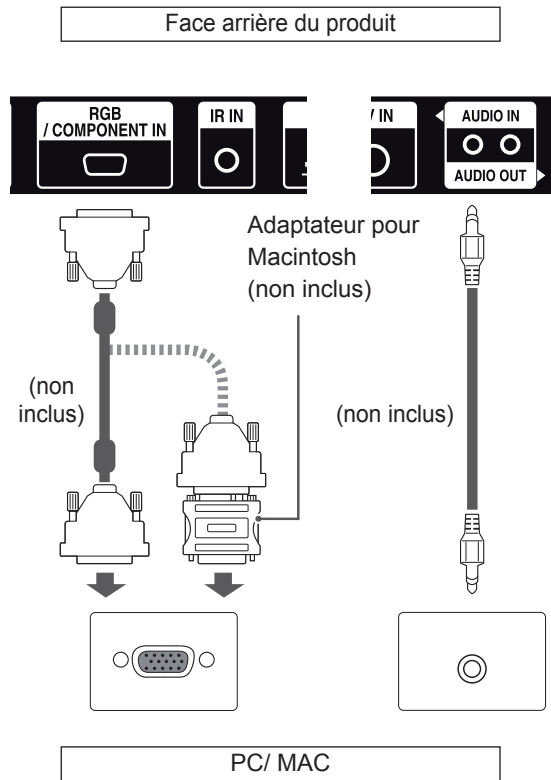

ATTENTION

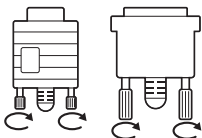

- Branchez le câble de signal d'entrée et serrez les vis dans le sens des aiguilles d'une montre.

- N'appuyez pas de manière prolongée sur l'écran, car cela pourrait provoquer une distorsion temporaire de l'image.
- Afin d'éviter les brûlures d'écran, ne laissez pas une image fixe s'afficher de façon prolongée. Configurez si possible un écran de veille.

REMARQUE

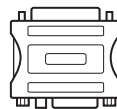

- Utilisez l'adaptateur Macintosh standard car les autres adaptateurs sont incompatibles (système de signalisation différent).
- Certains ordinateurs Apple nécessitent un adaptateur pour être reliés à ce moniteur. Pour plus d'informations, contactez la société Apple par téléphone ou consultez son site Web.

Connexion DVI

Transmet un signal vidéo numérique entre votre PC et le moniteur. Raccordez le PC et le moniteur avec le câble DVI comme illustré ci-dessous. Sélectionnez la source d'entrée DVI.

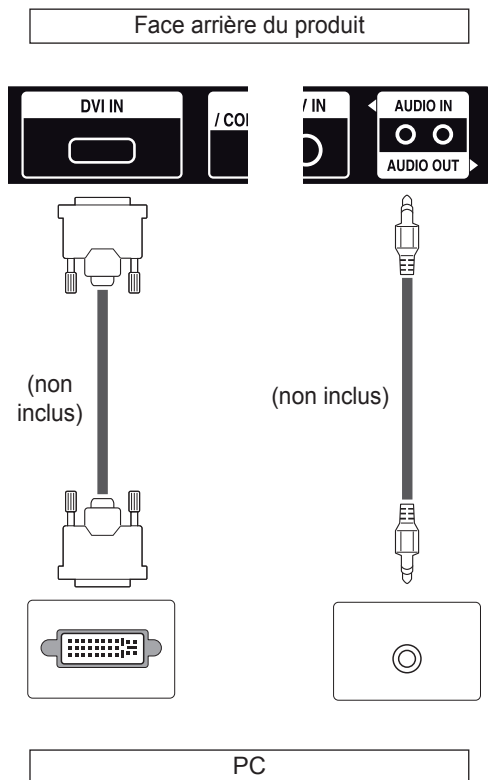

Connexion HDMI

Permet de transmettre les signaux vidéo et audio numériques de votre PC vers le moniteur. Raccordez le PC et le moniteur avec un câble HDMI comme illustré ci-dessous. Sélectionnez la source d'entrée HDMI.

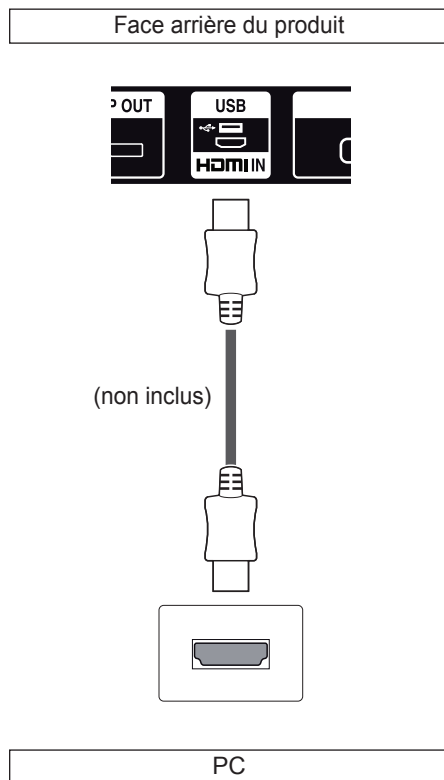

! REMARQUE

- Utilisez un câble HDMI™ haute vitesse.
- Vérifiez l'environnement PC si vous n'entendez pas le son en mode HDMI. Certains ordinateurs nécessitent que vous définissiez manuellement le mode HDMI pour la sortie audio par défaut.
- Si vous voulez utiliser le mode HDMI PC, vous devez régler votre PC/DTV sur le mode PC.
- Avec HDMI PC, un problème de compatibilité peut se produire.

Connexion Display Port

Permet de transmettre les signaux vidéo et audio numériques de votre ordinateur au moniteur. Raccordez l'ordinateur et le moniteur avec un câble Display Port comme illustré ci-dessous. Sélectionnez la source d'entrée Display Port.

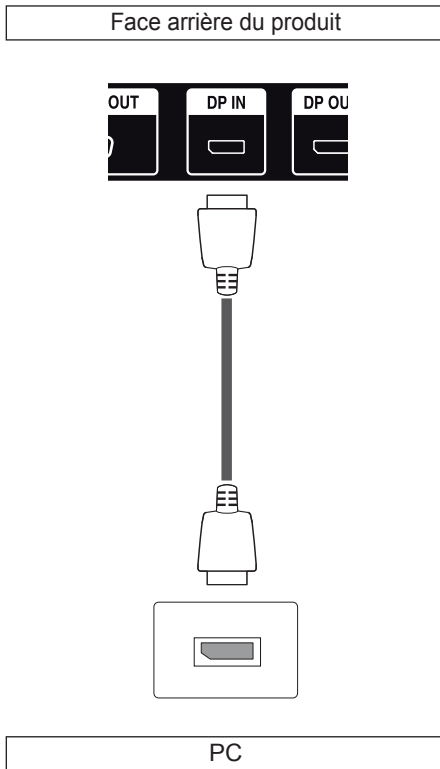

Connexion du récepteur IR

Permet l'utilisation d'une extension de récepteur IR.

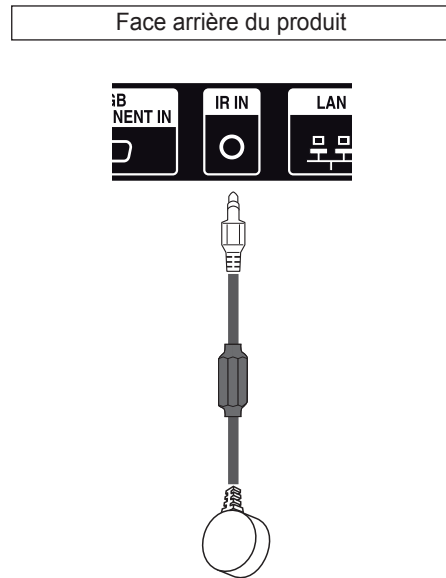

! REMARQUE

- Selon la version DP de votre ordinateur, le son peut être désactivé.

Réglage de l'écran

Sélection d'un mode image

Sélectionnez l'un des modes image prédéfinis pour afficher des images avec leurs paramètres optimisés.

- 1 Appuyez sur **SETTINGS** pour accéder aux menus principaux.
- 2 Appuyez sur les touches Navigation pour accéder à **IMAGE** et appuyez sur **OK**.
- 3 Appuyez sur les touches Navigation pour accéder à **Préréglages d'image** et appuyez sur **OK**.
- 4 Appuyez sur les touches Navigation pour accéder au mode image souhaité et appuyez sur **OK**.

Mode	Description
Vif	Réglez l'image vidéo pour l'environnement de la vente au détail en améliorant le contraste , la luminosité , la couleur et la netteté .
Standard	Réglez l'image pour un environnement normal.
Cinéma	Optimisez l'image vidéo pour un aspect cinématographique et regardez des films comme si vous étiez au cinéma.
Sport	Optimisez l'image vidéo pour des actions superbes et dynamiques en mettant l'accent sur les couleurs primaires telles que le blanc, le vert, ou le bleu ciel.
Jeux	Optimisez l'image vidéo pour un écran divertissant et rapide tel qu'un PC ou un jeu.

- 5 Lorsque vous avez terminé, appuyez sur **EXIT (SORTIE)**. Lorsque vous revenez au menu précédent, appuyez sur **BACK (RETOUR)**.

Personnalisation des options d'image

Personnalisez les options de base et avancées de chaque mode image pour obtenir les meilleures performances d'affichage.

- 1 Appuyez sur **SETTINGS** pour accéder aux menus principaux.
- 2 Appuyez sur les touches de navigation pour accéder à **IMAGE** et appuyez sur **OK**.
- 3 Appuyez sur les touches de navigation pour accéder à **Préréglages d'image** et appuyez sur **OK**.
- 4 Appuyez sur les touches de navigation pour accéder à un mode image qui vous intéresse et appuyez sur **OK**.
- 5 Sélectionnez et réglez les options suivantes, puis appuyez sur **OK**.

Option	Description
Rétro-éclairage	Règle la luminosité de l'écran en contrôlant le rétro-éclairage LCD. Si vous réduisez le niveau de luminosité, l'écran s'assombrit et la consommation d'énergie diminue sans perte de signal vidéo.
Contraste	Augmente ou diminue le gradient du signal vidéo. Vous pouvez utiliser le réglage Contraste lorsque la partie claire de l'image est saturée.
Luminosité	Règle le niveau de base du signal dans l'image. Vous pouvez utiliser le réglage Luminosité lorsque la partie sombre de l'image est saturée.
Netteté	Ajuste le niveau de netteté des bords entre les zones claires et sombres de l'image. Plus le niveau est bas, plus l'image est adoucie.
Couleur	Ajuste l'intensité de toutes les couleurs .
Teinte	Ajuste l'équilibre entre les niveaux de rouge et de vert .
T° couleur	Sélectionnez Chaudes pour rehausser les couleurs chaudes telles que le rouge, ou Froides pour obtenir un effet bleuté.

Contrôle avancé	Personnalise les options avancées. Consultez des informations supplémentaires sur les options avancées.
Réglage usine	Restaure les paramètres par défaut des options.

- 6 Lorsque vous avez terminé, appuyez sur **EXIT (SORTIE)**. Pour revenir au menu précédent, appuyez sur **BACK (RETOUR)**.

Personnalisation des options d'affichage PC

Personnalisez les options de chaque mode image pour obtenir la meilleure qualité d'image.

- Cette fonction opère dans le mode suivant : mode RGB [PC].
- 1 Appuyez sur **SETTINGS** pour accéder aux menus principaux.
 - 2 Appuyez sur les touches Navigation pour accéder à **IMAGE** et appuyez sur **OK**.
 - 3 Appuyez sur les touches Navigation pour accéder à **Écran** et appuyez sur **OK**.
 - 4 Sélectionnez et réglez les options suivantes, puis appuyez sur **OK**.

Option	Description
Résolution	Sélectionne une Résolution correcte.
Config. auto.	Permet de régler automatiquement la Position , la Taille et la Phase de l'écran. L'image affichée peut être instable quelques secondes pendant la configuration.
Position/Taille/Phase	Permet de régler les options lorsque l'image n'est pas nette, en particulier lorsque des caractères tremblent, après la configuration automatique.
Réglages usine	Restaure les paramètres par défaut des options.

- 5 Lorsque vous avez terminé, appuyez sur **EXIT (SORTIE)**. Pour revenir au menu précédent, appuyez sur **BACK (RETOUR)**.

Utilisation d'options supplémentaires

Ajustement du format de l'image

Redimensionnez l'image pour la voir à sa taille optimale en appuyant sur **ARC** lorsque vous regardez l'écran.



ATTENTION

- Si une image fixe reste affichée de façon prolongée, elle laisse sur l'écran une empreinte définitive. On parle alors de brûlure d'écran ou d'image rémanente, phénomène qui n'est pas couvert par la garantie.
- Si le format de l'image reste longtemps réglé sur 4:3, une brûlure d'écran peut apparaître sur les parties noires de l'écran.



REMARQUE

- Vous pouvez également modifier la taille de l'image en accédant aux menus principaux.

Format de l'image \ MODE	AV	Component	RGB	DVI-D		HDMI		Display Port	
			PC	DTV	PC	DTV	PC	DTV	PC
16:9	o	o	o	o	o	o	o	o	o
Signal original	x	o	x	o	x	o	x	o	x
1:1	x	x	o	x	o	x	o	x	o
4:3	o	o	o	o	o	o	o	o	o
Zoom	o	o	x	o	x	o	x	o	x
Zoom cinéma 1~16	o	o	x	o	x	o	x	o	x

- **16:9** : Cette sélection vous permet d'ajuster l'image horizontalement, en proportion linéaire, pour qu'elle occupe la totalité de l'écran (utile pour visionner des DVD au format 4:3).

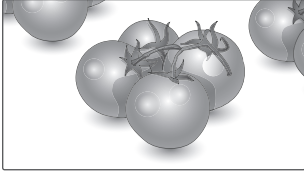

- **4:3** : Cette sélection vous permet de voir une image dans son format 4:3 original, des barres noires apparaissant sur la gauche et la droite de l'écran.

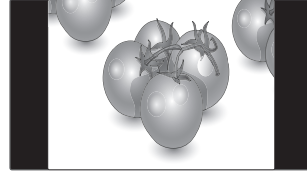

- **Signal original** : la sélection suivante vous permet d'obtenir une qualité d'image optimale sans perte de l'image d'origine en haute résolution.
Remarque : s'il y a du bruit dans l'image d'origine, vous pouvez le voir sur le bord.

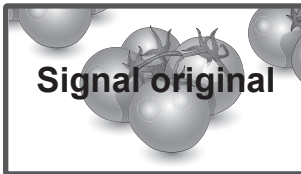

- **Zoom** : Cette sélection vous permet de voir l'image sans aucune altération, celle-ci remplissant tout l'écran. Toutefois, le haut et le bas de l'image sont rognés.

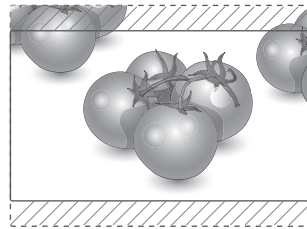

- **1:1** : le format de l'image d'origine est conservé. (Display Port PC, HDMI PC, DVI-D PC, RGB PC uniquement)

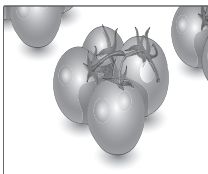

- **Zoom cinéma 1~16** : Choisissez Cinema Zoom si vous souhaitez agrandir l'image dans des proportions correctes.
Remarque : quand vous agrandissez ou réduisez l'image, celle-ci peut être déformée.

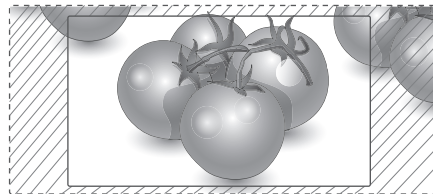

Utilisation de la liste des sources

Sélection d'une source d'entrée

- 1 Appuyez sur **INPUT** pour accéder à la liste des sources d'entrée.
- 2 Appuyez sur les touches de navigation pour accéder à l'une des sources d'entrée et appuyez sur **OK**.

Source d'entrée	Description
AV	Permet de regarder des vidéos depuis un magnétoscope ou un appareil externe.
Composant	Permet de visionner des contenus depuis un DVD, un appareils externe ou un décodeur numérique.
RGB	Permet de visionner l'affichage d'un PC sur l'écran.
HDMI	Permet de regarder les données d'un PC, d'un DVD, d'un décodeur numérique ou d'autres appareils HD.
DVI-D	Permet de visionner l'affichage d'un PC sur l'écran.
Display Port	Permet de regarder les données d'un PC, d'un DVD, d'un décodeur numérique ou d'autres appareils HD.
USB	Permet de diffuser le fichier multimédia sauvegardé sur le périphérique USB.

DIVERTISSEMENT

Connexion à un réseau câblé

Reliez l'écran à un réseau local (LAN) via le port LAN comme illustré ci-dessous et paramétrez les fonctions réseau.

Prend uniquement en charge la connexion au réseau câblé.

Après avoir réalisé la connexion physique, un nombre restreint de réseaux locaux peuvent nécessiter le réglage des paramètres réseau d'affichage. Pour la plupart des réseaux locaux, l'affichage se réalisera automatiquement sans aucun réglage.

Pour des informations détaillées, contactez votre fournisseur Internet ou consultez le manuel du routeur.

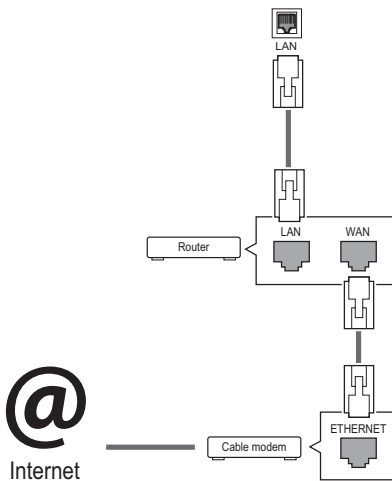

Pour définir les paramètres réseau : (Même si l'écran a déjà été connecté automatiquement, l'exécution d'un deuxième paramétrage ne pose pas de problème),

- 1 Appuyez sur **SETTINGS** pour accéder aux menus principaux.
- 2 Appuyez sur les touches Navigation pour accéder à **RÉSEAU** et appuyez sur **OK**.
- 3 Appuyez sur les touches Navigation pour sélectionner **Configuration du réseau** et appuyez sur **OK**.
- 4 Si vous avez déjà défini le Paramètre réseau, sélectionnez **Resetting (Réinitialisation)**. Les nouveaux paramètres de connexion réinitialisent les paramètres réseau actuels.
- 5 Sélectionnez **Config auto adresse IP** ou **Configuration manuel adresse IP**.
 - Si vous sélectionnez **Configuration manuel adresse IP**, appuyez sur les boutons Navigation et Number (Numéro). Les adresses IP doivent être saisies manuellement.
 - **Config auto adresse IP** : Choisissez cette option si un serveur DHCP (Routeur) est présent sur le réseau local (LAN) via la connexion câblée, une adresse IP sera automatiquement allouée à l'écran. Si vous utilisez un routeur ou un modem large bande possédant une fonction serveur DHCP (Dynamic Host Configuration Protocol), l'adresse IP sera automatiquement déterminée.
- 6 Lorsque vous avez terminé, appuyez sur **EXIT (SORTIE)**.

! ATTENTION

- Ne connectez pas un câble de téléphone modulaire au port LAN.
- Comme il y a plusieurs méthodes de connexion, suivez les conseils de votre opérateur téléphonique ou de votre fournisseur de services Internet.

! ATTENTION

- Le menu de paramétrage du réseau ne sera disponible qu'une fois l'écran connecté au réseau physique.
- Comme il y a plusieurs méthodes de connexion, suivez les conseils de votre opérateur téléphonique ou de votre fournisseur de services Internet.



REMARQUE

- Si vous souhaitez accéder à Internet directement sur votre écran, la connexion Internet doit être activée.
- Si vous ne pouvez pas accéder à Internet, vérifiez l'état du réseau à partir d'un PC branché sur votre réseau.
- Quand vous utilisez **Paramètre réseau**, vérifiez le câble LAN ou vérifiez si le protocole DHCP du routeur est activé.
- Si vous n'avez pas terminé les paramètres réseau, il se peut que celui-ci ne fonctionne pas correctement.

Conseils pour les Paramètres réseau

- Utilisez un câble LAN standard avec cet écran. Cat5 ou supérieur avec un connecteur RJ45.
- La réinitialisation du modem ou du routeur peut permettre de résoudre de nombreux problèmes de connexion réseau pendant la configuration. Après avoir connecté l'écran au réseau local, éteignez rapidement et/ou déconnectez le câble d'alimentation du routeur du réseau local ou le modem câble. Ensuite, allumez et/ou rebranchez le câble d'alimentation.
- Selon votre fournisseur de services Internet (FSI), le nombre de périphériques pouvant recevoir le service Internet peut être limité par les conditions générales de service applicables. Pour plus d'informations, contactez votre FSI.
- LG décline toute responsabilité en cas de dysfonctionnement de l'écran et/ou des fonctions de connexion à Internet en raison d'erreurs/de dysfonctionnements de communication associés à votre connexion Internet, ou à un autre équipement connecté.
- LG n'est pas responsable des problèmes de connexion Internet.
- Si la vitesse de connexion réseau n'est pas suffisante pour contenu auquel vous souhaitez accéder, il se peut que les résultats ne correspondent pas à vos attentes.
- Il est possible que certaines opérations de connexion Internet soient impossibles en raison de certaines restrictions définies par votre fournisseur de services Internet (FSI).
- Vous êtes responsable des frais facturés par votre fournisseur de services Internet, y compris, des frais de connexion.

- Si vous utilisez une connexion filaire vers cet écran, un port 10 Base-T ou 100 Base-TX LAN est requis. Si votre fournisseur de services Internet ne vous permet pas d'utiliser une connexion de ce type, vous ne pourrez pas connecter l'écran.
- Un modem DSL est requis pour utiliser le service DSL et un modem câble est requis pour utiliser le service modem câble. Selon le mode d'accès et le contrat d'abonnement de votre FSI, vous risquez de ne pas pouvoir utiliser la fonction de connexion Internet de cet écran. Il se peut également que vous soyez limité dans le nombre de matériels branchés simultanément. (Si votre FSI limite l'abonnement à un matériel, vous ne pourrez pas connecter cet écran en même temps qu'un PC.)
- L'utilisation d'un « routeur » peut ne pas être autorisée ou son utilisation peut être limitée selon les politiques et restrictions de votre FSI. Pour plus d'informations, contactez directement votre FSI.

État du réseau

- 1 Appuyez sur **SETTINGS** pour accéder aux menus principaux.
- 2 Appuyez sur les touches Navigation pour accéder à **RÉSEAU** et appuyez sur **OK**.
- 3 Appuyez sur les touches Navigation pour sélectionner **État du réseau**.
- 4 Appuyez sur **OK** pour vérifier l'état du réseau.
- 5 Lorsque vous avez terminé, appuyez sur **EXIT (SORTIE)**.

Option	Description
Réglage	Permet de revenir au menu Paramètre réseau.
Test	Teste l'état actuel du réseau une fois le paramétrage effectué.
Fermer	Permet de revenir au menu précédent.

Connexion des périphériques de stockage USB

Connectez des périphériques de stockage USB (comme une clé USB ou un disque dur externe) à l'écran grâce aux fonctionnalités multimédia. Connectez une clé USB ou un lecteur de carte mémoire USB à l'écran, comme illustré ci-dessous. L'écran Mes médias apparaît.

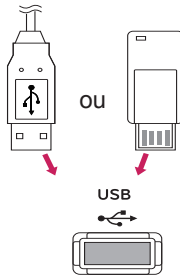

ATTENTION

- Quand le menu EMF (Mes médias) est activé, vous ne devez ni éteindre l'écran, ni retirer un périphérique de stockage USB : vous pourriez perdre des fichiers ou endommager le périphérique de stockage USB.
- Sauvegardez régulièrement vos fichiers enregistrés sur un périphérique de stockage USB, car vous risquez de perdre ou d'endommager les fichiers, ce qui n'est peut-être pas couvert par la garantie.

Conseils pour l'utilisation de périphériques de stockage USB

- Seuls les périphériques de stockage USB sont reconnus.
- Si un périphérique de stockage USB est connecté via un concentrateur USB, il n'est pas reconnaissable.
- Un périphérique de stockage USB utilisant un programme de reconnaissance automatique peut ne pas être reconnu.
- Un périphérique de stockage USB qui utilise son propre pilote peut ne pas être reconnu.
- La vitesse de reconnaissance d'un périphérique de stockage USB peut varier pour chaque périphérique.
- Veuillez ne pas éteindre l'écran ni débrancher le périphérique USB lorsque le périphérique de stockage USB connecté fonctionne. Lorsque ce périphérique est retiré ou débranché de manière soudaine, les fichiers stockés ou le périphérique de stockage USB peuvent s'endommager.
- Veuillez ne pas connecter le périphérique de stockage USB qui a fait l'objet d'une manœuvre incorrecte sur le PC. Ce périphérique peut entraîner un dysfonctionnement du produit ou empêcher la lecture. Utilisez exclusivement un périphérique de stockage USB contenant des fichiers audio, image ou vidéo normaux.
- Utilisez seulement un périphérique de stockage USB qui a été formaté sous le système de fichiers FAT32, NTFS fourni avec le système d'exploitation Windows. Si un périphérique de stockage est formaté comme un programme utilitaire non pris en charge par Windows, il peut ne pas être reconnu.
- Veuillez raccorder l'alimentation à un périphérique de stockage USB (plus de 0,5 A) nécessitant une alimentation externe. Autrement, le périphérique risque de ne pas être reconnu.
- Le périphérique de stockage USB doit être raccordé avec son câble d'origine.
- Certains périphériques de stockage USB peuvent ne pas être pris en charge ni fonctionner correctement.
- La méthode d'alignement des fichiers du périphérique de stockage USB est semblable à celle de Windows XP et les noms de fichiers peuvent reconnaître jusqu'à 100 caractères anglais.

- Veillez à sauvegarder les fichiers importants car les données stockées sur un périphérique de stockage USB peuvent s'endommager. Nous ne pourrions pas être tenus responsables d'une perte de données.
- Si le disque dur USB ne dispose pas d'une source d'alimentation externe, il pourrait ne pas être détecté. Vous devez donc veiller à raccorder la source d'alimentation externe.
 - Veuillez utiliser un adaptateur secteur pour une source d'alimentation externe. Nous ne garantissons pas un câble USB utilisé comme source d'alimentation externe.
- Si votre périphérique de stockage USB comporte plusieurs partitions ou si vous utilisez un lecteur multiscarte USB, vous pouvez utiliser jusqu'à 4 partitions ou périphériques de stockage USB.
- Si un périphérique de stockage USB est connecté à un lecteur multiscarte USB, ses données de volume peuvent ne pas être détectées.
- Si le périphérique de stockage USB ne fonctionne pas correctement, déconnectez-le et reconnectez-le.
- La vitesse de détection d'un périphérique de stockage USB diffère d'un périphérique à l'autre.
- Si le périphérique USB est connecté en mode veille, un disque dur spécifique sera chargé automatiquement à la mise sous tension de l'écran.
- La capacité maximale recommandée est de 1 To ou moins pour un disque dur externe USB et de 32 Go ou moins pour une mémoire USB.
- Un périphérique dépassant la capacité recommandée risque de ne pas fonctionner correctement.
- Si le disque dur externe USB avec fonction d'« Économie d'énergie » ne fonctionne pas, éteignez le disque dur puis rallumez-le pour qu'il fonctionne correctement.
- Les périphériques de stockage USB antérieurs à la norme USB 2.0 sont également pris en charge. Cependant, ils risquent de ne pas fonctionner correctement dans l'option Vidéo.
- Un maximum de 999 dossiers ou fichiers peuvent être reconnus dans un dossier.
- Il est possible qu'un périphérique de stockage USB 3.0 ne fonctionne pas.

Navigation dans les fichiers

Accédez à Photo, Musique ou Vidéo et parcourez les fichiers.

- 1 Connectez un périphérique de stockage USB.
- 2 Appuyez sur **SETTINGS** pour accéder aux menus principaux.
- 3 Appuyez sur les touches Navigation pour accéder à **Mes médias** et appuyez sur **OK**.
- 4 Utilisez les touches de navigation pour choisir entre les options **Vidéo**, **Photo**, **Musique** ou **Liste des contenus**, puis appuyez sur **OK**. (La fonction Liste des contenus peut ne pas être prise en charge selon les modèles.)

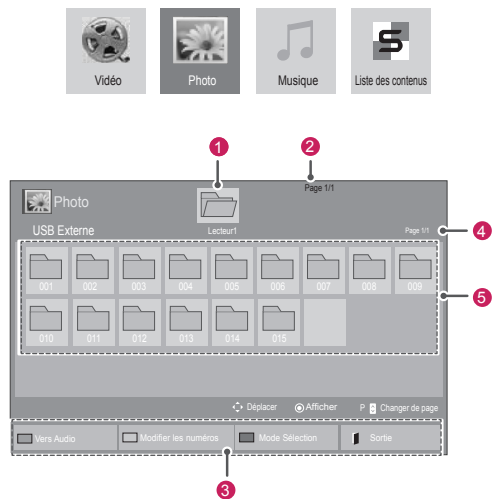

N°	Description
1	Permet d'aller dans le dossier parent
2	Page actuelle/nombre total de pages
3	Touches correspondantes de la télécommande
4	Page actuelle/nombre total de pages de contenus dans le dossier sélectionné 1
5	Contenus dans le dossier sélectionné 1
Bouton	Description
Bouton vert	Appuyez sur le bouton vert pour basculer entre les modes Photo -> Musique , Musique -> Liste des contenus , Liste des contenus -> Vidéo ou Vidéo -> Photo .
Bouton jaune	Passez du mode d'affichage 5 miniatures au mode liste simple.
Bouton bleu	Permet de basculer en mode Sélection.

Format de fichier pris en charge

Type	Format de fichier pris en charge		
Vidéo	<p>DAT,MPG,MPEG,VOB,AVI,DIVX,MP4,MKV,TS,TRP,TP,ASF,WMV,FLV)</p> <p>Vidéo(* .mpg/* .mpeg/* .dat/* .ts/* .trp/* .tp/* .vob/* .mp4/* .mov/* .mkv/* .divx/* .avi/* .asf/* .wmv/* .flv/* .avi(motion-jpeg)/* . Fichier de prise en charge mp4(motion-jpeg)/* .mkv(motion-jpeg))</p> <p>Format vidéo : DivX 3.11, DivX4, DivX5, DivX6</p> <p>Xvid1.00, Xvid1.01, Xvid1.02, Xvid1.03, Xvid1.10 beta-1/beta-2, Mpeg-1, Mpeg-2, Mpeg-4, H.264/AVC, VC1, JPEG, Sorenson H.263</p> <p>Format audio : Dolby Digital, AAC, Mpeg, MP3, LPCM, HE-AAC, ADPCM, WMA</p> <p>Débit binaire : de 32 Kbits/s à 320 Kbits/s (MP3)</p> <p>Format de sous-titres externe : * .smi/* .srt/* .sub(MicroDVD,Subviewer1.0/2.0)/* .ass/* .ssa/* .txt(TMPlayer)/* .psb(PowerDivX)</p> <p>Format de sous-titres interne : XSUB uniquement (Format de sous-titres utilisé dans les fichiers DivX6)</p>		
	<p>Photo</p> <p>JPEG</p> <p>Base : 64 x 64 à 15360 x 8640</p> <p>Progressive : 64 x 64 à 1920 x 1440</p> <ul style="list-style-type: none"> • Vous pouvez lire uniquement les fichiers JPEG. • Les fichiers non pris en charge sont affichés sous la forme d'une icône prédéfinie. 		
	Extensions de fichier	Élément	Profil
	jpeg jpg jpe	format de fichier pris en charge	<ul style="list-style-type: none"> • SOF0 : base • SOF1 : Extension séquentielle • SOF2 : Progressive
		taille de photo	<ul style="list-style-type: none"> • Min : 64 X 64 • Type max-normal : 15360 (L) X 8640 (H) • Type progressif : 1920 (L) X 1440 (H)
Musique	<p>MP3</p> <p>Débit binaire 32 à 320</p> <ul style="list-style-type: none"> • Taux d'échantillonnage MPEG1 Layer3 : 32 kHz, 44,1 kHz, 48 kHz • Taux d'échantillonnage MPEG2 Layer3 : 16 kHz, 22,05 kHz, 24 kHz • Taux d'échantillonnage MPEG2.5 Layer3 : 8 kHz, 11,025 kHz, 12 kHz 		

Lecture vidéo

Permet de lire les fichiers vidéo à l'écran. Votre écran affiche tous les fichiers vidéo enregistrés sur un périphérique de stockage USB ou dans un dossier partagé sur un PC.

- 1 Appuyez sur les touches Navigation pour accéder à **Mes médias** et appuyez sur **OK**.
- 2 Appuyez sur les touches Navigation pour accéder à **Vidéo** et appuyez sur **OK**.
- 3 Appuyez sur les touches Navigation pour accéder au dossier souhaité et appuyez sur **OK**.
- 4 Appuyez sur les touches Navigation pour accéder au fichier souhaité et appuyez sur **OK**.

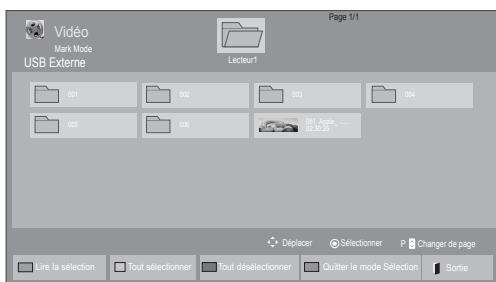
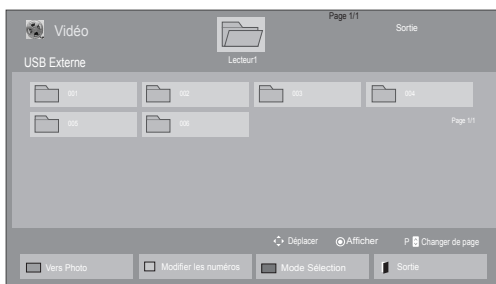

- 5 Lisez une vidéo.
- 6 Contrôlez la lecture à l'aide des touches suivantes.



Bouton	Description
	Arrêter la lecture
	Lire une vidéo
	Mettre en pause ou reprendre la lecture
	Rechercher en arrière dans un fichier
	Rechercher en avant dans un fichier
SETTINGS	Afficher le menu Option .
 BACK	Masquer le menu sur le plein écran.
EXIT	Revenir vers Vidéo .
	Passer à un point spécifique d'un fichier pendant la lecture. L'heure du point spécifique apparaît sur la barre d'état. Dans certains fichiers, il est possible que cette fonction ne marche pas correctement.
ENERGY SAVING 	Permet de régler la luminosité de l'écran pour économiser l'énergie.

Menu	Description
Lire la sélection	Permet de lire le fichier vidéo sélectionné. Lorsqu'un fichier vidéo arrive à son terme, le fichier vidéo suivant est automatiquement lancé.
Tout sélectionner	Permet de sélectionner tous les fichiers vidéo sur l'écran.
Tout désélectionner	Permet de désélectionner tous les fichiers vidéo marqués.
Quitter le mode Sélection	Permet de quitter le mode Sélection.

Conseils pour la lecture des fichiers vidéo

- Il est possible que certains sous-titres personnalisés ne fonctionnent pas correctement.
- Certains caractères spéciaux ne sont pas pris en charge dans les sous-titres.
- Les balises HTML ne sont pas prises en charge dans les sous-titres.
- Les sous-titres réalisés dans d'autres langues que celles prises en charge ne sont pas disponibles.
- L'écran peut avoir des interruptions temporaires (arrêt d'image, lecture plus rapide, etc.) quand la langue audio est modifiée.
- Il est possible qu'un fichier vidéo endommagé ne soit pas lu correctement, ou que certaines fonctions du lecteur ne soient pas utilisables.
- Il est possible que des fichiers vidéo réalisés avec certains encodeurs ne soient pas lus correctement.
- Si la structure vidéo et audio du fichier enregistré n'est pas entrelacée, un signal audio ou vidéo est émis.
- Les vidéos HD sont prises en charge, en fonction de l'image, avec un maximum de 1920x1080@25/30P.
- Les fichiers vidéo différents des types et formats spécifiés risquent de ne pas fonctionner correctement.
- Le débit binaire maximum d'un fichier vidéo lisible est de 20 Mbit/s. (Motion JPEG uniquement : 10 Mbit/s)
- Nous ne garantissons pas la lecture correcte des profils codés de niveau 4.1 ou supérieur en H.264/AVC.
- Le codec audio DTS n'est pas pris en charge.
- La lecture des fichiers vidéo supérieurs à 30 Go n'est pas prise en charge.
- Le fichier vidéo DivX et son sous-titre doivent être situés dans le même dossier.
- Le fichier vidéo et son sous-titre doivent avoir le même nom pour pouvoir être lus.
- La lecture vidéo via une connexion USB qui ne prend pas en charge la haute vitesse risque de ne pas fonctionner correctement.

- Les fichiers codés avec GMC (Global Motion Compensation) risquent de ne pas être lus.

Options vidéo

- 1 Appuyez sur **SETTINGS** pour accéder aux menus **contextuels**.
- 2 Appuyez sur les touches Navigation pour accéder à **Set Video Play. (Définir les options de lecture vidéo)** ou **Set Video (Définir les options vidéo)**. et appuyez sur **OK**.

! REMARQUE

- Les paramètres d'option qui ont été modifiés dans **Vidéo** n'affectent pas les options **Photo** et **Musique**.
- Le paramètre d'option qui a été modifié dans les options **Photo** et **Musique** est changé à l'identique dans **Photo** et **Musique** mais pas dans **Vidéo**.
- Quand vous relancez la lecture du fichier vidéo après l'avoir arrêtée, vous pouvez reprendre la lecture en cours.

Quand vous sélectionnez **Set Video Play (Définir les options de lecture vidéo)**,

- 1 Appuyez sur les touches Navigation pour afficher les options **Taille image**, **Audio Language (Langue audio)**, **Subtitle Language (Langue du sous-titre)** ou **Répéter**.
- 2 Appuyez sur les touches Navigation pour accéder à l'option souhaitée afin d'effectuer les ajustements adéquats.

Menu	Description
Taille image	Sélectionne le format d'image souhaité pendant la lecture de la vidéo.
Langue audio	Permet de changer le Language Group (groupe langue) de l'audio pendant la lecture de la vidéo. Les fichiers disposant d'une seule piste audio ne peuvent pas être sélectionnés.
Langue des sous-titre	Active/désactive le sous-titre.
Vulgarité	Activée pour le sous-titre SMI et la langue peut être sélectionnée dans le sous-titre.
Page de codes	La police peut être sélectionnée pour le sous-titre. Quand elle est définie par défaut, la police utilisée est la même que celle du menu général.
Synchro	Règle la synchronisation du sous-titre de -10 s à + 10 s par étape de 0,5 s pendant la lecture de la vidéo.
Position	Modifie la position du sous-titre vers le haut ou vers le bas pendant la lecture de la vidéo.
Taille	Sélectionne la taille désirée du sous-titre pendant la lecture de la vidéo.
Répéter	Active/désactive la fonction Répéter lors de la lecture de la vidéo. Quand elle est activée, le fichier situé dans le dossier est lu plusieurs fois. Même quand la fonction Répéter est désactivée, la lecture peut être exécutée si le nom du fichier est similaire au précédent.

Page de codes	Langues prises en charge
Latin1	anglais, espagnol, français, allemand, italien, suédois, finlandais, néerlandais, portugais danois, roumain, norvégien, albanais, gaélique, gallois, irlandais, catalan, valencien
Latin2	bosniaque, polonais, croate, tchèque, slovaque, slovène, serbe, hongrois
Latin4	Estonien, letton, lituanien
Cyrillic (Cyrillique)	bulgare, macédonien, russe, ukrainien, kazakh
Greek (Grec)	grec
Turkish (Turc)	turc
Korean (Coréen)	Coréen



REMARQUE

- Seulement 10 000 blocs synchro peuvent être pris en charge dans le fichier du sous-titre.
- Lors de la lecture d'une vidéo, vous pouvez régler la Taille image en appuyant sur le bouton ARC.
- Les sous-titres dans votre langue sont uniquement pris en charge quand le menu OSD est également dans cette langue.
- Les options de page de codes peuvent être désactivées en fonction de la langue des fichiers de sous-titre.
- Sélectionnez la page de codes appropriée pour les fichiers de sous-titre.

Pour plus d'informations sur le menu Définir les options vidéo, reportez-vous à la section PERSONNALISER LES PARAMÈTRES. Voir p.42

Visionnage de photos

Visionnez des fichiers image enregistrés sur un périphérique de stockage USB. Les affichages à l'écran peuvent différer du modèle.

- 1 Appuyez sur les touches Navigation pour accéder à **Mes médias** et appuyez sur **OK**.
- 2 Appuyez sur les touches Navigation pour accéder à **Photo** et appuyez sur **OK**.
- 3 Appuyez sur les touches Navigation pour accéder au dossier souhaité et appuyez sur **OK**.
- 4 Appuyez sur les touches Navigation pour accéder au fichier souhaité et appuyez sur **OK**.

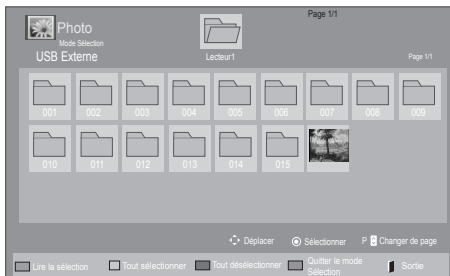
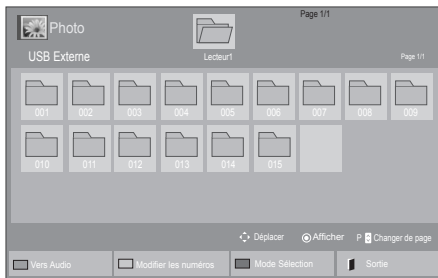

Menu	Description
Lire la sélection	Permet d'afficher les fichiers photo sélectionnés.
Tout sélectionner	Permet de sélectionner tous les fichiers photo sur l'écran.
Tout désélectionner	Permet de désélectionner tous les fichiers photo marqués.
Quitter le mode Sélection	Permet de quitter le mode Sélection.

- 5 Visionnez les photos.



Utilisation des options photo





Utilisez les options suivantes en visionnant des photos.



Options

Nombre de photos
sélectionnées

Option	Description
Diaporama	Démarre ou arrête un diaporama avec les photos sélectionnées. En l'absence de photos sélectionnées, toutes les photos enregistrées dans le dossier actuel s'affichent en diaporama. Pour régler la vitesse du diaporama, sélectionnez Option .
BGM	Active ou désactive la musique de fond. Pour définir le dossier de musique de fond, sélectionnez Option . Vous pouvez modifier les options via le bouton SETTINGS de la télécommande.
	Fait pivoter les photos dans le sens des aiguilles d'une montre (90°, 180°, 270°, 360°). REMARQUE <ul style="list-style-type: none"> La taille de photo prise en charge est limitée. Vous ne pouvez pas faire pivoter une photo si la résolution de la largeur qui pivote dépasse la taille de résolution prise en charge.
	Permet de visionner la photo en l'agrandissant de 2, 4 fois. REMARQUE <ul style="list-style-type: none"> Les photos dont la résolution est inférieure à 960 x 540 ne peuvent pas être agrandies.

Option	Description
ENERGY SAVING 	Permet de régler la luminosité de l'écran pour économiser l'énergie.
	<ul style="list-style-type: none"> Vitesse diaporama : permet de sélectionner la vitesse du diaporama (Rapide, Moyen, Lent). TransitionEffect (Effet de transition): permet de configurer le mode d'affichage du diaporama. BGM : permet de sélectionner un dossier de Musique pour la musique de fond. REMARQUE <ul style="list-style-type: none"> Vous ne pouvez pas changer de dossier de Musique pendant la lecture de la musique de fond. Vous pouvez uniquement sélectionner le dossier MP3 enregistré sur le périphérique qui affiche actuellement la photo.
	Permet de masquer la fenêtre des options. Pour afficher les options, appuyez sur OK .
	Revient vers Photo .

Options Photo

- Appuyez sur **SETTINGS** pour afficher les menus **Option**.
- Appuyez sur les touches Navigation pour accéder à **Set Photo View**. (**Définir les options de visualisation des photos**) ou **Set Video** (**Définir les options vidéo**), et appuyez sur **OK**.





REMARQUE

- Les paramètres d'option qui ont été modifiés dans **Vidéo** n'affectent pas les options **Photo** et **Musique**.
- Le paramètre d'option qui a été modifié dans les options **Photo** et **Musique** est changé à l'identique dans **Photo** et **Musique** mais pas dans **Vidéo**.

Quand vous sélectionnez **Set Photo View (Définir les options de visualisation des photos)**,

- 1 Appuyez sur les touches de navigation pour faire défiler l'écran et sélectionner **Vitesse diapo, Effet de transition** ou **BGM**.
- 2 Appuyez sur les touches Navigation pour accéder à l'option souhaitée afin d'effectuer les ajustements adéquats.

Option d'effet de transition

Option	Description
Glissant	<p>La photo actuelle disparaît par déplacement horizontal, vertical ou diagonal pour révéler la photo suivante.</p> 
Escaliers	<p>La photo suivante recouvre graduellement la photo actuelle avec une bordure en forme de marches d'escalier.</p> 
Porte ouverte/ fermée	<p>La photo actuelle disparaît, comme si une porte s'ouvrait, et la photo suivante apparaît, comme si une porte se fermait.</p> 
Volets	<p>La photo suivante recouvre la photo actuelle comme un store à lamelles verticales ou horizontales s'ouvrant ou se fermant.</p> 
Fondu	<p>La photo disparaît, remplacée lentement par la photo suivante.</p> 

Pour plus d'informations sur le menu Définir les options vidéo , reportez-vous à la section PERSONNALISER LES PARAMÈTRES. Voir p.42

Écouter de la musique

- 1 Appuyez sur les touches Navigation pour accéder à **Mes médias** et appuyez sur **OK**.
- 2 Appuyez sur les touches Navigation pour accéder à **Musique** et appuyez sur **OK**.
- 3 Appuyez sur les touches Navigation pour accéder au dossier souhaité et appuyez sur **OK**.
- 4 Appuyez sur les touches Navigation pour accéder au fichier souhaité et appuyez sur **OK**.

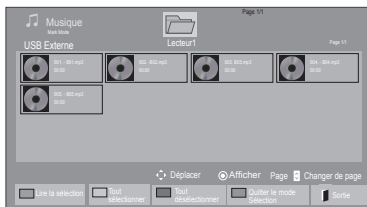
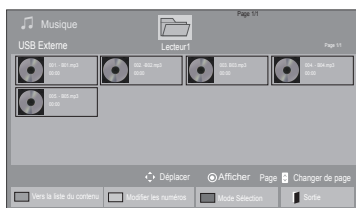

Menu	Description
Lire la sélection	Permet d'afficher les fichiers de musique sélectionnés.
Tout sélectionner	Permet de sélectionner tous les fichiers de musique sur l'écran.
Tout désélectionner	Permet de désélectionner tous les fichiers de musique marqués.
Quitter le mode Sélection	Permet de quitter le mode Sélection.

- 5 Lisez de la musique.

- 6 Contrôlez la lecture à l'aide des touches suivantes.

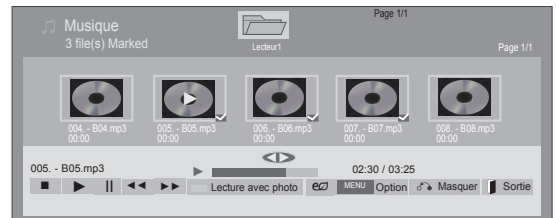







Bouton	Description
	Interrompt la nouvelle lecture du fichier et affiche la liste de musique.
	Lit un fichier musical.
	met en pause ou reprend la lecture.
	Revient au fichier précédent.
	Passe au fichier suivant.
	Pendant la lecture : Pour lire le fichier musical précédent, appuyez sur le bouton . Pour lire le fichier musical suivant, appuyez sur le bouton .
Bouton vert	Démarre la lecture des fichiers musicaux sélectionnés et les déplace dans Photo .
ENERGY SAVING 	Permet de régler la luminosité de l'écran pour économiser l'énergie.
	Affiche le menu Option.
	Permet de masquer la fenêtre des options. Pour afficher les options, appuyez sur OK .
	Si vous appuyez sur le bouton SORTIE alors que le lecteur audio est actif, seule la musique s'interrompt, mais le lecteur ne revient pas au mode de visionnage. Si vous appuyez sur le bouton SORTIE quand la musique est arrêtée ou quand le lecteur est masqué, le lecteur revient au mode de visionnage.
	Passer à un point spécifique d'un fichier pendant la lecture. L'heure du point spécifique apparaît sur la barre d'état. Dans certains fichiers, il est possible que cette fonction ne marche pas correctement.

Astuces pour lire des fichiers audio

- Ce modèle ne prend pas en charge les fichiers MP3 avec repère ID3.

! REMARQUE

- Un fichier musical endommagé ou corrompu ne peut pas être lu et sa durée s'affiche sous la forme 00:00.
- Un fichier musical qui a été téléchargé sur un service payant avec une protection des droits d'auteur ne démarre pas mais affiche une durée qui contient des informations inappropriées.
- Si vous appuyez sur les boutons OK, , l'économiseur d'écran est stoppé.
- Les boutons LECTURE () , Pause () , ,  de la télécommande sont également disponibles dans ce mode.
- Vous pouvez utiliser le bouton  pour sélectionner la musique suivante et le bouton  pour sélectionner la musique précédente.

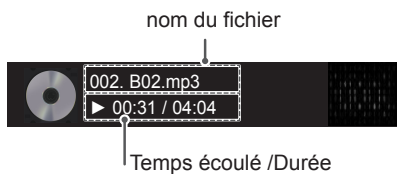

Options musicales

- 1 Appuyez sur **SETTINGS** pour accéder aux menus **contextuels**.
- 2 Appuyez sur les touches Navigation pour accéder à **Set Audio Play. (Définir les options de lecture audio)** et appuyez sur **OK**.

! REMARQUE

- Les paramètres d'option modifiés dans **Vidéo** n'affectent pas les options **Photo** et **Musique**.
- Le paramètre d'option dans **Photo** et **Musique** est modifié à l'identique dans **Photo** et **Musique** mais pas dans **Vidéo**.

Quand vous sélectionnez **Set Audio Play. (Définir les options de lecture audio)**,

- 1 Appuyez sur les touches Navigation pour sélectionner **Répéter** ou **Random (Aléatoire)**.
- 2 Appuyez sur les touches Navigation pour accéder à l'option souhaitée afin d'effectuer les ajustements adéquats.

Affichage de la liste des contenus

Permet de lire les fichiers enregistrés à l'aide de l'option Export (Exporter) dans SuperSign Manager.

- 1 Appuyez sur les touches Navigation pour accéder à **Mes médias** et appuyez sur **OK**.
- 2 Appuyez sur les touches de navigation pour accéder à **Liste des contenus**, puis appuyez sur **OK**.
- 3 Appuyez sur les touches Navigation pour accéder au dossier souhaité et appuyez sur **OK**.
- 4 Appuyez sur les touches Navigation pour accéder au fichier souhaité et appuyez sur **OK**.

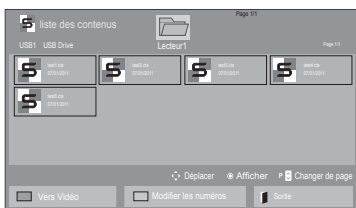

REMARQUE

- Pendant la lecture de fichiers multimédias à partir de la Liste des contenus, seules les options BACK (RETOUR), EXIT (SORTIE) ou Volume sont disponibles. Appuyez sur BACK (RETOUR) ou EXIT (SORTIE) pour interrompre la lecture des fichiers multimédias et retourner au mode Screen View (Affichage d'écran).
- Si le périphérique USB contient un dossier AutoPlay (Lecture automatique) et que le format des fichiers correspondants est pris en charge, ces derniers sont automatiquement lus dès lors que vous connectez le périphérique USB au moniteur.
- La fonction Liste des contenus peut ne pas être prise en charge selon les modèles.

Guide DivX® VOD

Enregistrement DivX® VOD

Pour lire des contenus DivX® VOD achetés ou loués, vous devez enregistrer votre périphérique à l'aide du code d'enregistrement DivX à 10 chiffres attribué à votre périphérique à l'adresse **www.divx.com/vod**.

- 1 Appuyez sur **SETTINGS** pour accéder aux menus principaux.
- 2 Appuyez sur les touches Navigation pour accéder à **Mes médias** et appuyez sur **OK**.
- 3 Appuyez sur la touche Bleue.
- 4 Appuyez sur les touches Navigation pour accéder au **Code DivX Reg. (Code DivX rég.)** et appuyez sur **OK**.
- 5 Affichez le code d'enregistrement de votre écran.
- 6 Lorsque vous avez terminé, appuyez sur **EXIT (SORTIE)**. Lorsque vous revenez au menu précédent, appuyez sur **BACK (PRÉCÉDENT)**.

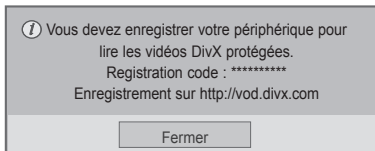

! REMARQUE

- Pendant la vérification du code d'enregistrement, certaines touches peuvent ne pas fonctionner.
- La lecture d'un fichier DivX acheté ou loué est impossible si vous utilisez le code d'enregistrement DivX d'un autre appareil. Veillez à utiliser le code d'enregistrement DivX attribué à votre produit.
- Les fichiers audio ou vidéo qui ne sont pas convertis à l'aide du codec DivX standard peuvent être corrompus. Leur lecture peut également être impossible.
- Le code DivX VOD vous permet d'activer jusqu'à 6 périphériques sous un même compte.

Annulation de l'enregistrement DivX® VOD

Vous pouvez annuler l'enregistrement de votre périphérique à l'aide du code d'annulation de l'enregistrement DivX à 8 chiffres de votre périphérique à l'adresse **www.divx.com/vod**.

- 1 Appuyez sur **SETTINGS** pour accéder aux menus principaux.
- 2 Appuyez sur les touches Navigation pour accéder à **Mes médias** et appuyez sur **OK**.
- 3 Appuyez sur la touche Bleue.
- 4 Appuyez sur les touches Navigation pour accéder à **Deactivation (Désactivation)** et appuyez sur **OK**.
- 5 Appuyez sur les touches Navigation pour sélectionner **Oui** afin de confirmer.

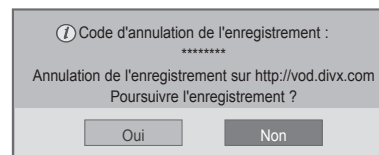

- 6 Lorsque vous avez terminé, appuyez sur **EXIT (SORTIE)**. Lorsque vous revenez au menu précédent, appuyez sur **BACK (PRÉCÉDENT)**.

! REMARQUE

- Une fois l'annulation de l'enregistrement effectuée, vous devez de nouveau enregistrer votre périphérique pour visualiser des contenus DivX® VOD.

Utilisation de PIP/PBP

Permet d'afficher des vidéos ou des images stockées sur un périphérique USB sur un seul moniteur en divisant ce dernier en un écran principal et en plusieurs sous-écrans.

- 1 Appuyez sur le bouton **SETTINGS** pour accéder au menu **OPTION**, puis appuyez sur **OK**.
- 2 Appuyez sur **PIP/PBP** pour choisir entre les options **PIP** ou **PBP**, puis appuyez sur **OK**.

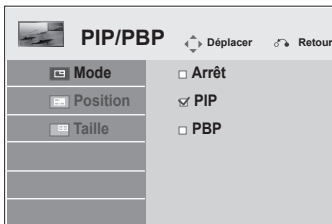

- 3 Sélectionnez **Vidéo** ou **Photo** dans **Mes médias**. (Si vous sélectionnez **PIP/PBP**, les menus **Musique** et **Liste des contenus** seront désactivés. La fonction Liste des contenus peut ne pas être prise en charge selon les modèles.)



- 4 Sélectionnez le fichier souhaité et appuyez sur **OK**.

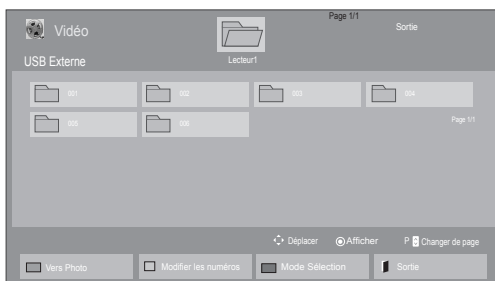

- 5 Sélectionnez l'icône **PIP** ou **PBP** dans la liste de lecture.



< Vidéo >



< Photo >

- 6 Sélectionnez **Principal** ou **Sub (Sous-écran)** pour le son. Avant d'activer la fonction **PIP** ou **PBP**, sélectionnez tout d'abord la sortie son.

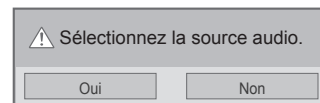

- 7 Un sous-écran apparaît alors sur l'écran principal.



PERSONNALISATION DES PARAMÈTRES

Accès aux menus principaux

- 1 Appuyez sur **SETTINGS** pour accéder aux menus principaux.
- 2 Appuyez sur les touches Navigation pour accéder à l'un des menus suivants et appuyez sur **OK**.
- 3 Appuyez sur les touches Navigation pour accéder au réglage ou à l'option souhaitée et appuyez sur **OK**.
- 4 Lorsque vous avez terminé, appuyez sur **EXIT (SORTIE)**.
Pour revenir au menu précédent, appuyez sur **BACK (PRÉCÉDENT)**.

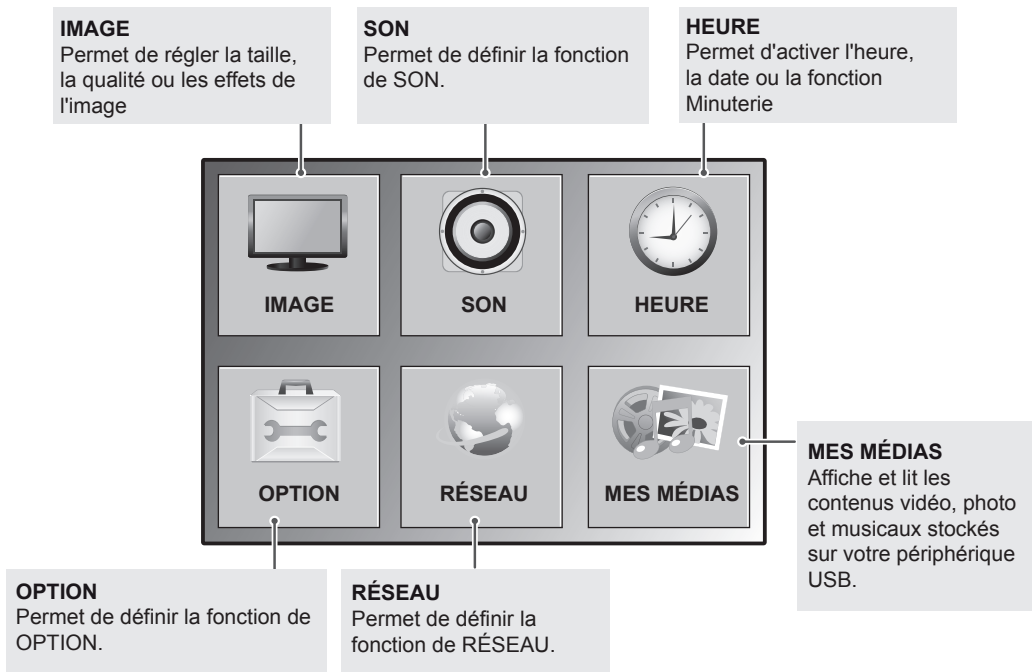
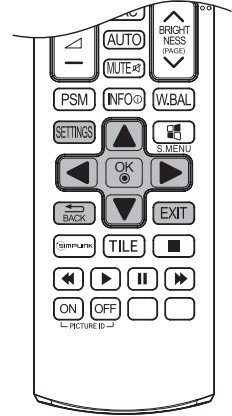

Paramètres IMAGE

- Appuyez sur **SETTINGS** pour accéder aux menus principaux.
- Appuyez sur les touches Navigation pour accéder à **IMAGE** et appuyez sur **OK**.
- Appuyez sur les touches Navigation pour accéder au réglage ou à l'option souhaitée et appuyez sur **OK**.
 - Pour revenir au niveau précédent, appuyez sur **BACK (PRÉCÉDENT)**.
- Lorsque vous avez terminé, appuyez sur **EXIT (SORTIE)**. Pour revenir au menu précédent, appuyez sur **BACK (PRÉCÉDENT)**.

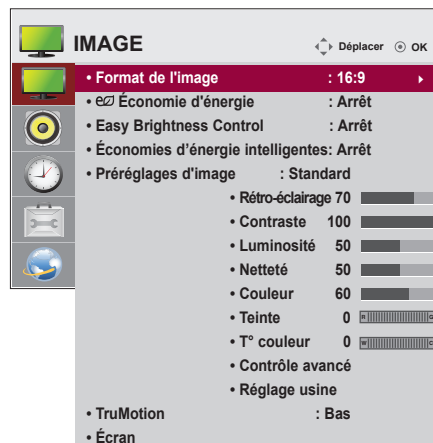

Les paramètres Image disponibles sont décrits ci-dessous :

Réglage	Description	
Format de l'image	Modifie la taille des images pour les afficher à leur taille optimale.	
Économie d'énergie	Permet de régler automatiquement la luminosité de l'écran selon l'environnement.	
	Niveau	
	Arrêt	Permet de désactiver la fonction Économie d'énergie
	Minimum/Moyen/Maximum	Permet de sélectionner le niveau de luminosité du rétro-éclairage.
Désactiver l'écran	L'écran s'éteint en 3 secondes.	
Easy Brightness Control	Permet de régler le rétro-éclairage en fonction des horaires définis.	
	Mode	
	Marche	Désactive le contrôle de la luminosité.
	Arrêt	Active le contrôle de la luminosité.
<div style="border: 1px solid black; padding: 10px;"> <p>REMARQUE</p> <ul style="list-style-type: none"> Le contrôle de la luminosité est désactivé si l'heure actuelle n'est pas définie. Si la fonction Économie d'énergie est définie au maximum, le contrôle de la luminosité est désactivé. Vous pouvez définir jusqu'à six programmations qui seront classées chronologiquement. Si vous définissez plus de six programmations, la dernière sera automatiquement écrasée. Effacez une programmation en appuyant sur le bouton OK. Les programmations dupliquées ne s'ajoutent pas, mais la valeur de rétro-éclairage change. Fonction non prise en charge sur certains modèles. </div>		
Économies d'énergie intelligentes	Permet de régler le rétro-éclairage et le contraste de l'image selon la luminosité de l'écran.	
	Niveau	
	Marche	Permet d'activer la fonction Économies d'énergie intelligentes pour économiser autant d'énergie qu'indiqué par la valeur définie dans le pourcentage d'économies d'énergie intelligentes.
Arrêt	Permet de désactiver la fonction Économies d'énergie intelligentes.	
Préréglage image	Permet de sélectionner l'un des réglages d'image prédéfinis ou de personnaliser des options dans chaque mode pour obtenir les meilleures performances d'affichage du moniteur. Permet également de personnaliser les options avancées de chaque mode. Les modes de Préréglage image disponibles varient en fonction du moniteur.	

Réglage	Description	
TruMotion	<p>Corrige les images pour afficher des séquences animées plus régulières.</p> <ul style="list-style-type: none"> • Bas : La valeur De-Judder/De-Blur est définie sur 3. • Haut : La valeur De-Judder/De-Blur est définie sur 7. • Utilisateur : Les fonctions De-Judder/De-Blur peuvent être définies manuellement. <ul style="list-style-type: none"> - De-Judder : cette fonction permet de régler le broutage de l'écran. - De-Blur : cette fonction permet de régler et de supprimer le flou visible à l'écran. 	
ÉCRAN (En mode RGB uniquement)	Permet de personnaliser les options d'affichage PC en mode RGB.	
	Option	
	Résolution	Permet de sélectionner une résolution correcte.
	Config. auto.	Permet de régler automatiquement la position, l'horloge et la phase. L'image affichée peut être instable quelques secondes pendant la configuration.
	Position/Taille/Phase	Permet de régler les options lorsque l'image n'est pas nette, en particulier lorsque les caractères tremblent, après la configuration automatique.
Réglages usine	Permet de ramener les options à leur valeur par défaut.	

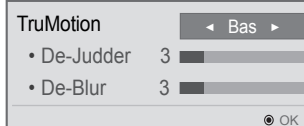

Options de pré-réglages d'image

Réglage	Description
Rétro-éclairage	Règle la luminosité de l'écran en contrôlant le rétro-éclairage LCD. Si vous réduisez le niveau de luminosité, l'écran s'assombrit et la consommation d'énergie diminue sans perte de signal vidéo.
Contraste	Augmente ou diminue le gradient du signal vidéo. Vous pouvez utiliser le réglage Contraste lorsque la partie claire de l'image est saturée.
Luminosité	Règle le niveau de base du signal dans l'image. Vous pouvez utiliser le réglage Luminosité lorsque la partie sombre de l'image est saturée.
Netteté	Ajuste le niveau de netteté des bords entre les zones claires et sombres de l'image. Plus le niveau est bas, plus l'image est adoucie.
Couleur	Ajuste l'intensité de toutes les couleurs.
Teinte	Ajuste l'équilibre entre les niveaux de rouge et de vert.
T° couleur	Sélectionnez Chaudes pour rehausser les couleurs chaudes telles que le rouge, ou Froides pour obtenir un effet bleuté.
Contrôle avancé	Personnalise les options avancées.
Réglage usine	Restaure les paramètres par défaut des options.

! REMARQUE

- Si le paramètre **Préréglage image** du menu Image est défini sur **Vif**, **Standard**, **Cinéma**, **Sport** ou **Jeux**, les menus suivants sont automatiquement définis.
- Vous ne pouvez pas régler la **Netteté**, **Couleur** ou **Teinte** en mode RGB/ HDMI-PC/ DVI-PC.
- Lorsque vous utilisez la fonction Économies d'énergie intelligentes, la partie blanche d'une image fixe peut avoir l'air saturée.
- La fonction Économies d'énergie intelligentes est désactivée lorsque l'option Économie d'énergie est réglée sur Minimum, Moyen ou Maximum.
- En mode Vif, la luminosité du rétroéclairage est calibrée, en conséquence de quoi les paramètres peuvent être différents pour chaque produit.

Options d'image avancées

Réglage	Description
Contraste Dynamique (Arrêt/Bas/Moyen/Haut)	Permet de régler le contraste pour le maintenir au meilleur niveau en fonction de la luminosité de l'écran. Pour améliorer l'image, les parties claires sont éclaircies et les parties sombres assombries. (Cette fonction est utilisable uniquement en mode AV, Component, DP, HDMI ou DVI.)
Couleur Dynamique (Arrêt/Bas/Haut)	Permet de régler les couleurs de l'écran pour les rendre plus éclatantes, plus riches et plus nettes. Cette fonction améliore la teinte, la saturation et la luminosité, pour rendre le rouge, le bleu, le vert et le blanc plus vifs. (Cette fonction est utilisable uniquement en mode AV, Component, DP, HDMI ou DVI.)
Blanc Clair (Arrêt/Bas/Haut)	Éclaircit la partie blanche de l'écran.
Couleur habillage	Permet de détecter la zone habillage de la vidéo et la règle pour obtenir une couleur habillage naturelle.
Réduction du bruit (Arrêt/Bas/Moyen/Haut)	Supprime le bruit au maximum sans endommager l'image d'origine. (Cette fonction est utilisable uniquement en mode AV, Component, DP, HDMI ou DVI.)
Réd. num. bruit (Arrêt/Bas/Moyen/Haut)	Cette option permet de réduire le bruit produit pendant la création des signaux vidéo numériques.
Gamma (Bas/Moyen/Haut)	Permet de définir votre valeur gamma. À l'écran, des valeurs gamma élevées donnent des images blanchâtres et des valeurs gamma faibles donnent des images à contraste élevé.
Niveau noir (Bas/Haut)	<ul style="list-style-type: none"> • Bas : le reflet de l'écran s'assombrit. • Haut : le reflet de l'écran s'éclaircit. Règle le contraste et la luminosité de l'écran à l'aide du niveau de noir de l'écran. (Cette fonction est utilisable uniquement en mode AV, Component, DP, HDMI ou DVI.)

Paramètres SON

- 1 Appuyez sur **SETTINGS** pour accéder aux menus principaux.
- 2 Appuyez sur les touches Navigation pour accéder à **SON** et appuyez sur **OK**.
- 3 Appuyez sur les touches Navigation pour accéder au réglage ou à l'option souhaitée et appuyez sur **BACK (PRÉCÉDENT)**.
 - Pour revenir au niveau précédent, appuyez sur **BACK**.
- 4 Lorsque vous avez terminé, appuyez sur **EXIT (SORTIE)**.
Pour revenir au menu précédent, appuyez sur **BACK (PRÉCÉDENT)**.

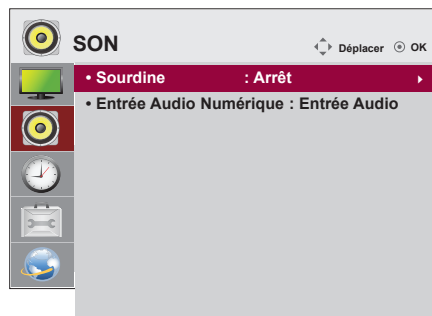

Les options Son disponibles sont décrites ci-dessous :

Réglage	Description
Sourdine	Permet de désactiver le son de la sortie audio.
Entrée Audio Numérique	Cette fonction est disponible pour les entrées HDMI ou DisplayPort. HDMI/DisplayPort: Écoutez le son numérique sur les haut-parleurs du moniteur. Entrée Audio: Écoutez le son d'un périphérique externe sur les haut-parleurs du moniteur.

Paramètres HEURE

- 1 Appuyez sur **SETTINGS** pour accéder aux menus principaux.
- 2 Appuyez sur les touches Navigation pour accéder à **HEURE** et appuyez sur **OK**.
- 3 Appuyez sur les touches Navigation pour accéder au réglage ou à l'option souhaitée et appuyez sur **OK**.
 - Pour revenir au niveau précédent, appuyez sur **BACK (PRÉCÉDENT)**.
- 4 Lorsque vous avez terminé, appuyez sur **EXIT (SORTIE)**.
Pour revenir au menu précédent, appuyez sur **BACK (PRÉCÉDENT)**.

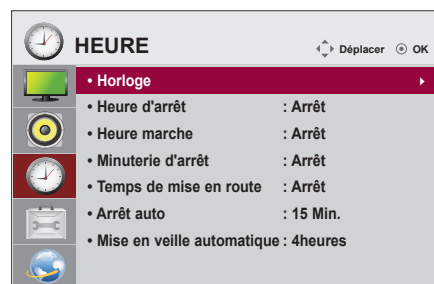

Les paramètres Heure disponibles sont décrits ci-dessous :

Réglage	Description
Horloge	Permet de configurer l'heure.
Heure de marche/arrêt	Permet de définir l'heure à laquelle le moniteur doit s'allumer ou s'éteindre.
Minuterie d'arrêt	Permet de définir le délai précédent l'arrêt du moniteur. Lorsque vous éteignez le moniteur et le rallumez, la minuterie d'arrêt est désactivée.
Temps de mise en route	Lorsque vous connectez plusieurs moniteurs et que vous les mettez sous tension, ceux-ci sont allumés à tour de rôle pour éviter la surcharge.
Arrêt auto	Si la fonction Arrêt auto est activée et s'il n'y a aucun signal d'entrée, le moniteur s'éteint automatiquement après 10 minutes.
Mise en veille automatique	Si vous n'utilisez pas le moniteur pendant plus de 4 heures, il basculera automatiquement en mode Veille.



REMARQUE

- Une fois les heures de marche/arrêt définies, ces fonctions sont activées/désactivées aux heures prédéfinies.
- La fonction de mise hors tension programmée ne fonctionne correctement que si l'heure du périphérique est bien configurée.
- Si les heures de mise hors et sous tension sont identiques, l'heure de mise hors tension est prioritaire sur l'heure de mise sous tension si l'appareil est allumé, et inversement.

Paramètres OPTION

- Appuyez sur **SETTINGS** pour accéder aux menus principaux.
- Appuyez sur les touches Navigation pour accéder à **OPTION** et appuyez sur **OK**.
- Appuyez sur les touches Navigation pour accéder au réglage ou à l'option souhaitée et appuyez sur **OK**.
 - Pour revenir au niveau précédent, appuyez sur **BACK (RETOUR)**.
- Lorsque vous avez terminé, appuyez sur **EXIT (SORTIE)**. Pour revenir au menu précédent, appuyez sur **BACK (PRÉCÉDENT)**.

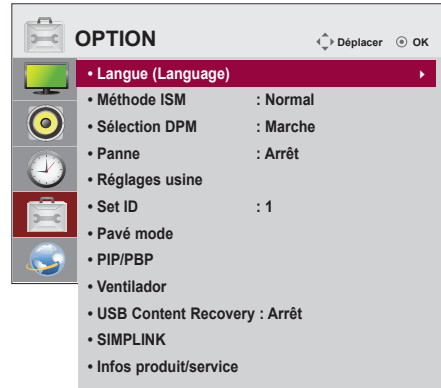

Les paramètres d'option disponibles sont décrits ci-dessous :

Réglage	Description			
Langue (Language)	Permet de sélectionner la langue d'affichage des noms des touches.			
Méthode ISM	Une image figée ou fixe provenant d'un PC ou d'un jeu vidéo et affichée à l'écran pendant une période prolongée peut entraîner l'apparition d'une image fantôme même lorsque vous changez l'image. Évitez de laisser une image fixe rester à l'écran pendant une période prolongée.			
Réglage				
Normal	Laissez cette option sur Normal si vous ne prévoyez pas d'avoir des problèmes de brûlure d'écran.			
Orbiteur	Permet d'empêcher l'apparition d'images fantômes. Cependant, il est préférable de ne pas laisser d'image fixe à l'écran trop longtemps. Pour éviter d'avoir une image rémanente à l'écran, l'écran change toutes les 2 minutes.			
Inversion	Cette fonction inverse la couleur du panneau de l'écran. La couleur de panneau est automatiquement inversée toutes les 30 minutes.			
Nettoyage Blanc	La fonction Nettoyage Blanc remplit l'écran de blanc, ce qui permet de supprimer les brûlures d'images rémanentes à l'écran. Il peut être impossible d'effacer entièrement une image rémanente à l'aide de la fonction Nettoyage Blanc.			
Sélection DPM	L'utilisateur peut choisir d'activer ou de désactiver le mode Économie énergie.			
<div style="border: 1px solid black; padding: 5px;"> <p>REMARQUE</p> <ul style="list-style-type: none"> Vous pouvez désactiver le mode Économie d'énergie ou définir la durée avant l'activation du mode Économie d'énergie sur 5 sec. / 10 sec. / 15 sec. / 1 min. / 3 min. / 5 min. / 10 min. C'est une véritable différence pour notre environnement. Fonction non prise en charge sur certains modèles. </div>				
Panne	Si aucun signal d'entrée n'est détecté, la TV bascule automatiquement sur une autre entrée disposant d'un signal.			
Réglage				
Arrêt	Empêche le basculement automatique de la source d'entrée.			
Automatique	La source d'entrée change selon l'ordre indiqué. Si aucun signal vidéo ne provient de la source d'entrée indiquée, la source d'entrée actuelle ne change pas. (Consultez la séquence du tableau ci-dessous.)			
Source d'entrée actuelle	Essai 1	Essai 2	Essai 3	Essai 4
RGB	HDMI	DVI	DP	Si aucun autre signal vidéo n'est disponible, la source d'entrée actuelle ne change pas.
DVI	HDMI	DP	RGB	
HDMI	DVI	DP	RGB	
DP	HDMI	DVI	RGB	
Manuel	Permet d'essayer de trouver une nouvelle source d'entrée dont le signal vidéo est conforme aux paramètres d'entrée définis si aucun signal vidéo n'est détecté au niveau de la source d'entrée actuelle.			

Réglage	Description	
Réglages usine	Sélectionnez cette option pour restaurer les paramètres par défaut.	
Set ID	Vous pouvez attribuer un numéro de Set ID unique (attribution de nom) pour chaque produit lorsque plusieurs produits sont connectés à l'écran. Spécifiez le nombre (1 à 255) à l'aide de ce bouton, puis quittez le menu. Utilisez le Set ID attribué pour contrôler chaque produit à l'aide du programme de contrôle du produit.	
Pavé mode	Pavé mode	Pour utiliser cette fonction <ul style="list-style-type: none"> - Le produit doit être affiché avec plusieurs autres produits. - Sélectionner le mode Mosaïque, définissez les rangées et colonnes, puis saisissez l'identifiant de mosaïque afin de définir l'emplacement. - Mode Mosaïque : rangée x colonne (rangée = 1-15, colonne = 1-15). - 15 x 15 disponible.
	Config. auto	Permet de régler automatiquement la position, l'horloge et la phase. Pendant la configuration, l'image affichée peut être instable quelques secondes.
	Position	Déplacement horizontal et vertical de la position de l'écran.
	Taille	Permet de régler la taille horizontale et verticale de l'écran en fonction de la taille du cadre.
	Naturel	L'image est émise selon la distance entre les écrans pour un rendu naturel.
	Réglages usine	Fonction pour initialiser et annuler l'option Mosaïque. Si vous sélectionnez Tile recall (Rappel Mosaïque), l'option Mosaïque est annulée et l'écran revient au mode Plein écran. * Le son naturel n'est pas initialisé.
	PIP/PBP	Permet d'afficher des vidéos ou des images stockées sur un périphérique USB sur un seul moniteur en divisant ce dernier en un écran principal et en plusieurs sous-écrans.
	Réglage	
	Mode	Permet de définir le type d'écran secondaire. *OFF (Désactivé) : désactive l'écran secondaire. *PIP (Picture In Picture) (Incrustation d'image) : permet d'afficher l'écran secondaire sur l'écran principal. *PBP (Picture By Picture) (Images côte à côte) : permet d'afficher l'écran secondaire à côté de l'écran principal.
	Position	Permet de régler la position du sous-écran (en haut ou en bas à gauche, en haut ou en bas à droite). Par défaut, le sous-écran s'affiche en bas à droite.
	Taille	Permet d'ajuster la taille du sous-écran (de 0 à 10). Par défaut, les dimensions d'un sous-écran en mode PIP sont 480 x 270 pour la taille 0 et 960 x 540 maximum pour la taille 10.
	 REMARQUE Les options Position et Taille sont uniquement activées en mode PIP.	

Réglage	Description	
Ventilador (Uniquement sur le modèle 55LV77A)	Réglages	
	Mode	Cette option indique la température interne du moniteur et contrôle la ventilation. <ul style="list-style-type: none"> • Automatique : active ou désactive la ventilation en fonction de la température définie. • Marche : la ventilation est toujours allumée. • Manuel : active ou désactive la ventilation en fonction des paramètres utilisateur.
	Histérésis	Différence de température entre le moment où la ventilation est allumée et celui où elle est éteinte.
	Régler Température	Définit à quelle température la ventilation doit s'allumer.
	Température courante	Température courante à l'intérieur du produit.
	 REMARQUE <ul style="list-style-type: none"> • Nous vous recommandons d'utiliser le mode Auto pour éviter tout dysfonctionnement lié aux paramètres incorrects du ventilateur. • Si la température interne de l'installation dépasse 80 °C, celle-ci s'éteindra automatiquement pour des raisons de sécurité. 	
USB Content Recovery	Rediffuse le contenu d'un périphérique USB lorsque l'alimentation est rétablie si une panne de courant intervient lors de la lecture d'un fichier. (Cette fonction opère selon le même processus lorsqu'un appareil USB est déconnecté puis reconnecté.)	
SIMPLINK	Ce bouton est une fonction qui vous permet de contrôler et de gérer divers périphériques multimédia simplement à l'aide de la télécommande du moniteur.	
Infos produit/service	Affiche le nom du modèle, la version logicielle, le numéro de série, l'adresse IP, l'adresse MAC et la page d'accueil.	

Mode mur d'image

Ce moniteur peut être combiné avec d'autres moniteurs afin de créer un grand mur d'image.

• **Désactivé :**
Lorsque l'option Mode mur d'image est désactivée

• **1X2 :**
Avec 2 moniteurs



ID mur d'image

• **2X2 :**
Avec 4 moniteurs



• **3X3 :**
Avec 9 moniteurs



• **4X4 :**
Avec 16 moniteurs



• **5X5 :**
Avec 25 moniteurs



Mode mur d'image - Naturel

Lorsque vous sélectionnez cette option, la partie de l'image qui s'afficherait normalement entre les moniteurs est omise.

Avant



Après



PIP/PBP

Permet d'afficher des vidéos ou des photos stockées sur un appareil USB sur un seul moniteur en divisant ce dernier en un écran principal et plusieurs sous-écrans.

Mode

* **PIP (Picture In Picture, Incrustation d'image)** : permet d'afficher le sous-écran sur l'écran principal.

* **PBP (Picture By Picture, Images côte à côte)** : permet d'afficher le sous-écran à côté de l'écran principal.

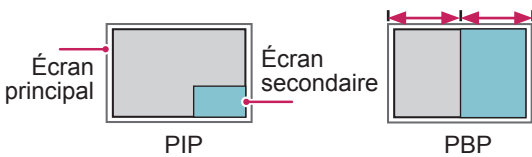
**Position**

Permet de régler la position du sous-écran (en haut ou en bas à gauche, en haut ou en bas à droite)

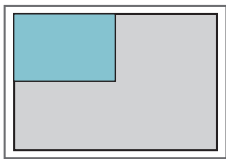

en haut, à gauche

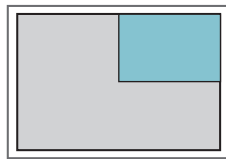

en haut, à droite

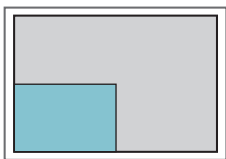

en bas, à gauche

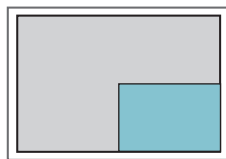

en bas, à droite

Taille

Permet de régler la taille du sous-écran (de 0 à 10).

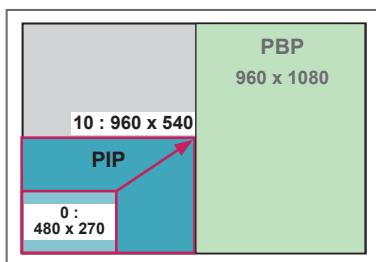

< 1920 x 1080 >

REMARQUE

- La fonction d'affichage du sous-écran est prise en charge uniquement lors de l'utilisation d'un appareil USB.

		Image secondaire
		USB
Image principale	Composantes	O
	RGB	O
	HDMI/DVI-D	O
	/Display Port	O
	AV	X

- Vous pouvez modifier la taille et la position du sous-écran uniquement en mode PIP.
- Lorsque vous sélectionnez le mode PBP, l'option Format de l'image du menu IMAGE est désactivée et est paramétrée sur 16:9, par défaut.
- Lorsque vous sélectionnez la fonction PIP/PBP, le mode mur d'image est désactivé.
- Avant d'activer la fonction PIP ou PBP, vous devez d'abord sélectionner la sortie son. (Sélectionnez Image principale ou Image secondaire.)
- Si vous ne sélectionnez ni Image principale ni Image secondaire dans le menu Son et que l'affichage à l'écran (OSD) disparaît après quelques minutes ou après avoir appuyé sur Sortie ou Retour, le sous-écran PIP/PBP est désactivé.
- Vous ne pouvez pas modifier les paramètres sonores lorsque la fonction PIP ou PBP est activée. Si vous souhaitez modifier les paramètres sonores, retournez au menu PIP/PBP.
- La qualité de l'image du sous-écran dépend des valeurs du menu principal, et non de celles de l'appareil USB.
- Les vidéos sélectionnées sous le mode PIP/PBP seront diffusées à la suite et de façon répétée.
- Les boutons ci-dessous fonctionnent avec le mode PIP.

Touche	Photo	Vidéo
◀	O	X
▶	O	X
▶	X	O
■	X	X
▶▶	X	O
◀◀	X	O
⏸	X	O

ID Image

Picture ID (ID Image) permet de modifier les paramètres d'un élément spécifique (écran) à l'aide d'un récepteur IR unique pour la multivision. L'élément qui reçoit le signal IR communique avec un autre élément via le connecteur RS232C. Chaque élément est identifié par un Set ID (ID de l'élément). Si vous attribuez le Picture ID à l'aide de la télécommande, vous ne pouvez contrôler à distance que les écrans possédant les mêmes Picture ID et Set ID.

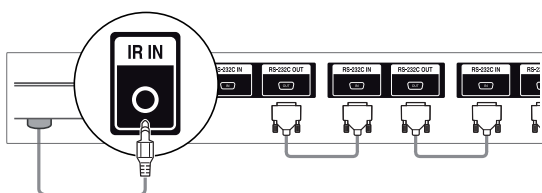

Récepteur IR

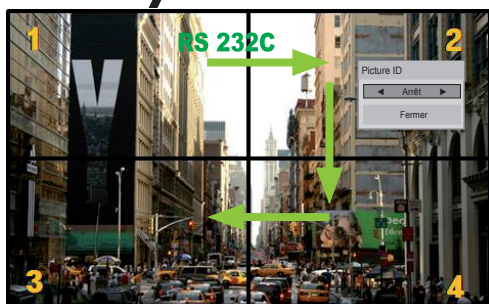

Multivision 2 X 2 (Nombre de Set ID : 4)
Les Set ID sont attribués comme indiqué sur l'image.

- 1 Appuyez sur le bouton rouge ON de la télécommande pour attribuer le Picture ID.

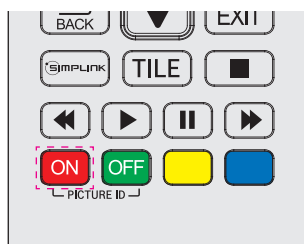

- 2 Si vous appuyez sur les boutons gauche/droit ou sur le bouton ON plusieurs fois, le Picture ID défile sur OFF et de 1 à 4. Attribuez l'ID désiré.

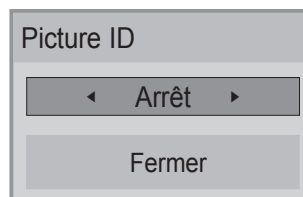

- Si vous attribuez le Set ID à chaque élément avec multivision, et attribuez ensuite le Picture ID à l'aide du bouton rouge de la télécommande, la touche est affichée pour l'élément doté de Set ID et Picture ID identiques. Un élément possédant des Set ID et Picture ID différents ne peut pas être contrôlé par des signaux IR.
- La valeur maximum de l'option Picture ID (ID Image) peut être définie dans le menu Total Set ID.
- Consultez le manuel d'installation pour obtenir plus d'informations sur l'attribution Total Set ID.

REMARQUE

- Par exemple, si 2 est assignée à l'ID image (Picture ID), l'écran supérieur droit (Set ID : 2) peut être contrôlé par des signaux IR.
- Pour chaque élément, vous pouvez modifier les paramètres des menus IMAGE, SON, HEURE, RÉSEAU et MES MÉDIAS ou les touches de fonction de la télécommande.
- Si vous appuyez sur le bouton vert OFF des ID Image, les ID image de tous les éléments sont désactivées. Si vous appuyez ensuite sur un bouton de la télécommande, tous les écrans fonctionnent à nouveau.
- L'ID Image sera désactivé lors de l'utilisation du menu MES MÉDIAS.
- Si Picture ID est défini sur Arrêt, maintenir les boutons de la télécommande enfoncés ne permettra d'exécuter qu'une seule action à la fois.

Paramètres RÉSEAU

- 1 Appuyez sur **SETTINGS** pour accéder aux menus principaux.
- 2 Appuyez sur les touches Navigation pour accéder à **RÉSEAU** et appuyez sur **OK**.
- 3 Appuyez sur les touches Navigation pour accéder au réglage ou à l'option souhaitée et appuyez sur **OK**.
 - Pour revenir au niveau précédent, appuyez sur **BACK (RETOUR)**.
- 4 Lorsque vous avez terminé, appuyez sur **EXIT (SORTIE)**. Pour revenir au menu précédent, appuyez sur **BACK (PRÉCÉDENT)**.

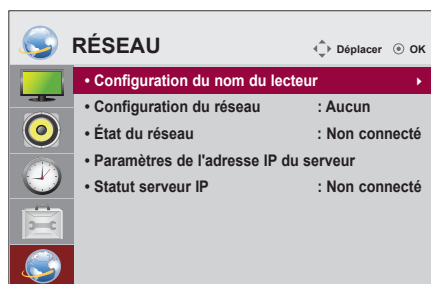

Les paramètres Option disponibles sont décrits ci-dessous :

Réglage	Description
Configuration du nom du lecteur	Permet de définir le nom du lecteur utilisé dans SuperSign Manager. (20 caractères maximum)
Configuration du réseau	Permet de configurer les paramètres réseau.
État du réseau	Affiche l'état du réseau. - Internet est connecté : connexion externe - Réseau domestique connecté : connexion interne uniquement - Non connecté : lorsqu'aucune connexion réseau n'est détectée
Paramètres de l'adresse IP du serveur	Permet de définir l'adresse IP de l'ordinateur (serveur) sur lequel SuperSign Manager est installé.
Statut serveur IP	Permet d'afficher l'état de la connexion au serveur. - Non connecté : lorsqu'aucune connexion réseau n'est détectée avec le serveur SuperSign - En attente d'approbation : lorsque la connexion réseau au serveur SuperSign a été établie, mais que l'accès au serveur n'a pas encore été approuvé par ce dernier - Rejeté : lorsque la connexion réseau au serveur SuperSign a été établie, mais que l'accès au serveur a été rejeté par ce dernier - Internet est connecté : lorsque la connexion réseau au serveur SuperSign a été établie et que l'accès au serveur a été approuvé par ce dernier



ATTENTION

- Lors de la configuration du nom du lecteur, il est possible qu'un retard de saisie se produise si vous appuyez sur la télécommande de manière continue.

ÉTABLISSEMENT DE CONNEXIONS

Raccordez plusieurs périphériques externes aux ports du panneau arrière du moniteur.

- 1 Trouvez le périphérique externe à connecter à votre moniteur sur l'illustration suivante.
- 2 Vérifiez le type de raccordement du périphérique externe.
- 3 Reportez-vous à l'illustration appropriée et vérifiez les détails du raccordement.

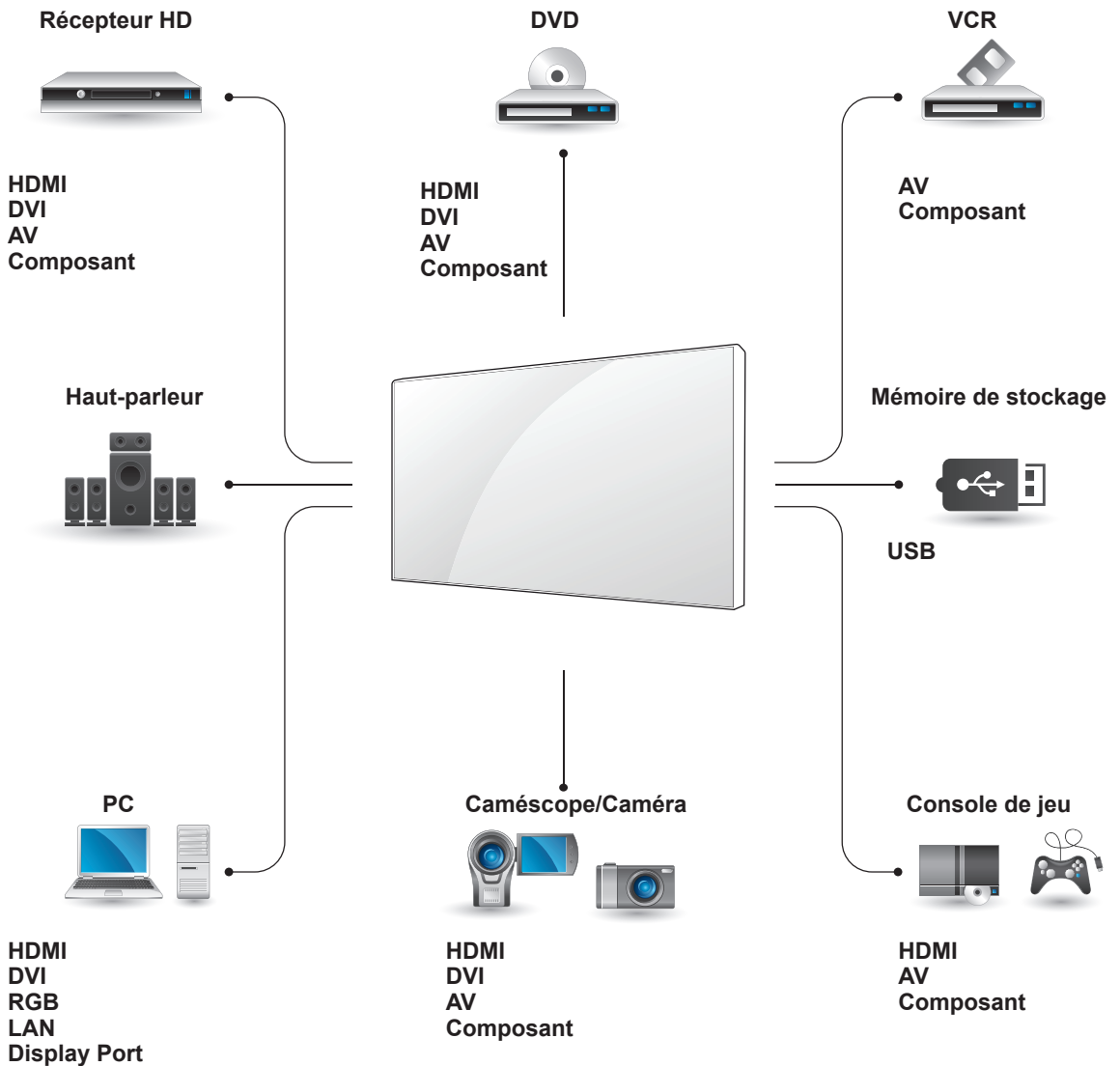

REMARQUE

- Si vous raccordez une console de jeu au Moniteur, utilisez le câble fourni avec la console.

Raccordement du périphérique externe

Raccordez un récepteur HD, un lecteur DVD ou un magnétoscope au moniteur et sélectionnez le mode de source approprié.

Connexion DVI

Permet de transmettre les signaux vidéo numériques d'un périphérique externe au moniteur. Raccordez le périphérique externe et le moniteur avec le câble DVI de la manière indiquée sur l'illustration suivante. Pour émettre un signal audio, raccordez un câble audio (option).

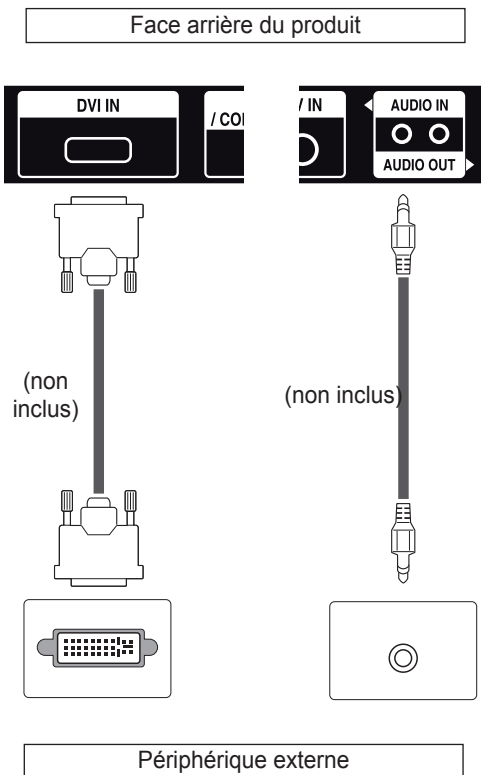

Connexion HDMI

Permet de transmettre les signaux vidéo et audio numériques d'un périphérique externe au moniteur. Raccordez le périphérique externe et le moniteur avec le câble HDMI de la manière indiquée sur l'illustration suivante.

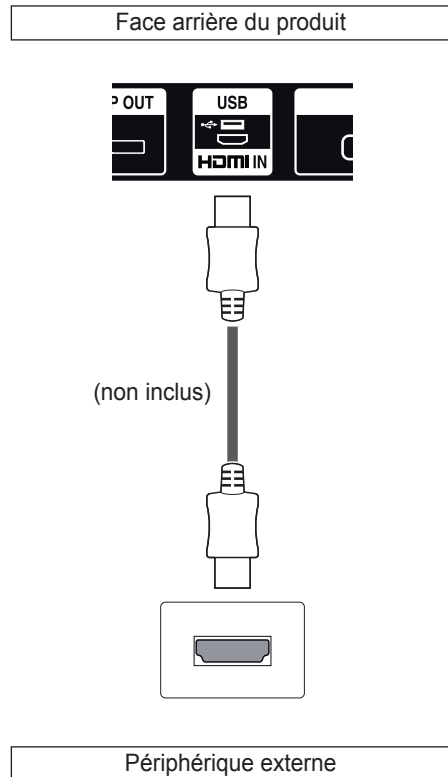

Connexion Composantes

Permet de transmettre les signaux vidéo et audio analogiques d'un périphérique externe au moniteur. Raccordez le périphérique externe et le moniteur avec le câble RGB-Composant comme indiqué sur l'illustration suivante.

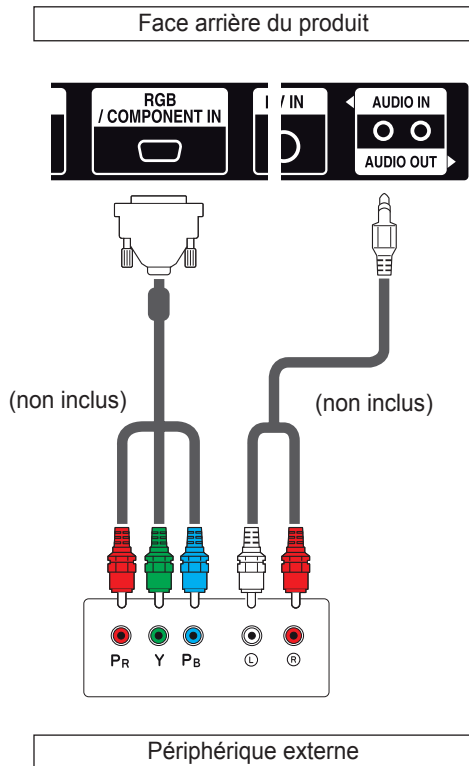

Connexion AV(CVBS)

Permet de transmettre les signaux vidéo et audio analogiques d'un périphérique externe au moniteur. Raccordez le périphérique externe et le moniteur avec le câble Composite de la manière indiquée sur l'illustration suivante.

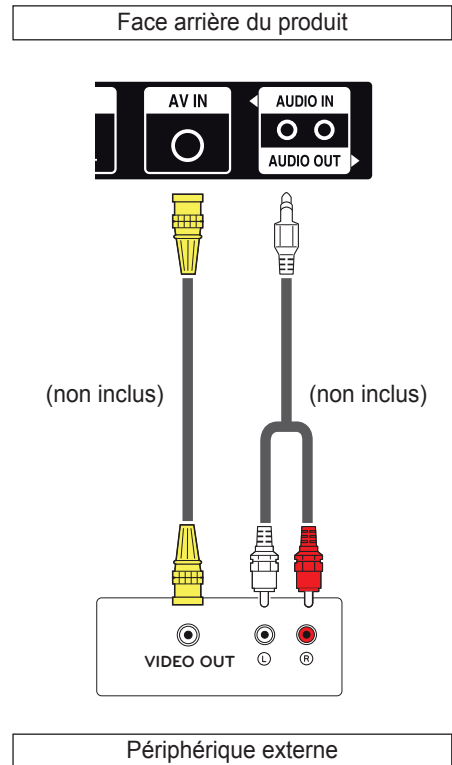

REMARQUE

- Lorsque vous effectuez une connexion au port AV ou Composant à l'aide de l'interface partagée, le port doit correspondre à la source d'entrée. Dans le cas contraire, du bruit peut apparaître.

Connexion audio

Le moniteur envoie un signal audio analogique/numérique vers un périphérique externe. Raccordez le périphérique externe et le moniteur avec le câble audio comme indiqué sur l'illustration suivante.

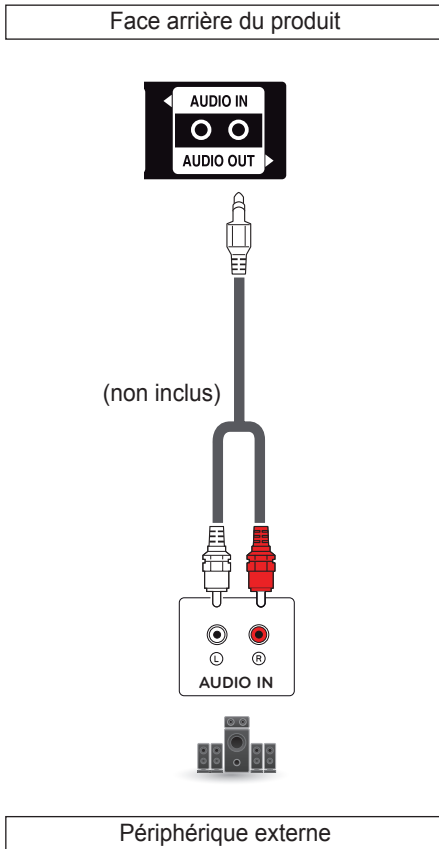

Connexion au réseau LAN

A Utilisation d'un routeur (Concentrateur de commutation)

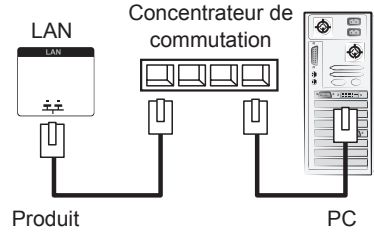

B Utilisation d'Internet.

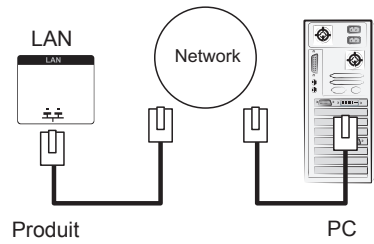

Connexion à un périphérique USB

Connectez un périphérique de stockage USB (comme une clé USB, un disque dur externe, un lecteur MP3 ou un lecteur de cartes mémoire USB) au moniteur et accédez au menu USB pour utiliser divers fichiers multimédias.

! REMARQUE

- Lorsque vous connectez un appareil audio externe, utilisez un appareil avec un amplificateur audio.

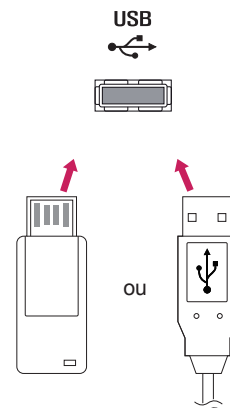

Moniteurs en guirlande

Pour utiliser différents produits connectés les uns aux autres, reliez une extrémité du câble d'entrée de signal (câble DP) au connecteur DP Out du moniteur 1 et reliez l'autre extrémité au connecteur DP In de l'autre produit.

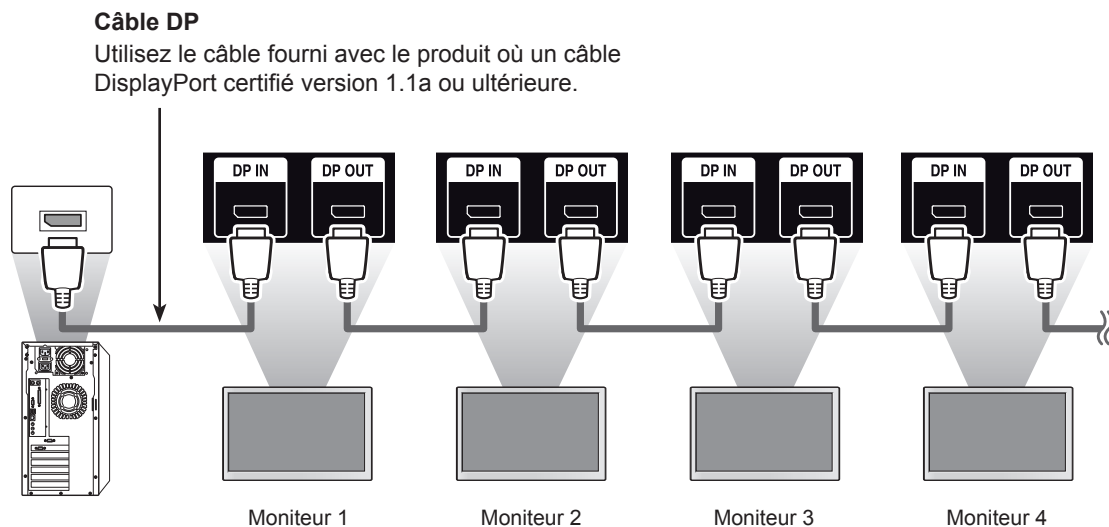

REMARQUE

- Si le signal est stable et qu'il n'y a aucun affaiblissement de ce dernier au niveau du câble, vous pouvez généralement connecter jusqu'à 25 moniteurs sur le port de sortie DP Out (avec la résolution recommandée). Si vous souhaitez connecter davantage de moniteurs, nous vous conseillons d'utiliser un distributeur. Lorsque le mode Mosaïque est configuré via un câble DP,
- 8 moniteurs maximum peuvent diffuser un contenu chiffré HDCP.
- Si le câble de signal entre le produit et votre PC est trop long, utilisez le préampli ou le câble optique.
- Si les signaux de source d'entrée proviennent du câble DVI/HDMI, vous ne pourrez pas connecter plusieurs moniteurs au port de sortie DP Out.

Utilisation de la fonction Mode multiaffichage

La fonction **Mode multiaffichage** affiche un signal vidéo transmis par le connecteur DP In en mode unique (SST : Single Stream Transport) ou en mode multi (MST : Multi Stream Transport) via le connecteur DP Out.

- Cette fonction peut être configurée dans le **Installation Menu (menu d'installation)** (Pour plus d'informations, référez-vous au manuel d'**Installation Menu (menu d'installation)**.)
- Si l'option **On (Marche)** est activée, l'image de chaque écran s'affiche en mode multi.
- Si l'option **Off (Arrêt)** est activée, l'image de chaque écran s'affiche en mode unique.
- Le mode multi est disponible sur tout PC prenant en charge DisplayPort 1.2.
- Le mode multi permet de relier jusqu'à quatre moniteurs. (avec la résolution recommandée.)
- Lorsque cette fonction est utilisée, votre écran peut ne pas fonctionner correctement en fonction de votre carte vidéo. Redémarrez l'ordinateur après avoir désactivé la fonction pour garantir une sortie pour écran stable lorsqu'il n'est pas utilisé.

DÉPANNAGE

Aucune image ne s'affiche

Problème	Résolution
Le cordon d'alimentation du produit est-il branché ?	<ul style="list-style-type: none"> • Vérifiez que le cordon d'alimentation est correctement branché à la prise.
L'appareil est sous tension, le voyant lumineux est bleu, mais l'écran est très sombre.	<ul style="list-style-type: none"> • Réglez à nouveau la luminosité et le contraste. • Le rétroéclairage ne fonctionne peut-être pas.
Le message « Format invalide » s'affiche-t-il ?	<ul style="list-style-type: none"> • Le signal provenant du PC (carte vidéo) est en dehors de la plage de fréquences verticale ou horizontale du produit. Réglez la plage de fréquences en vous référant aux spécifications données dans ce manuel.
Le message « Vérifier signal » s'affiche-t-il ?	<ul style="list-style-type: none"> • Le câble de signal reliant le PC et le produit n'est pas raccordé. Vérifiez le câble de signal. • Appuyez sur la touche INPUT (SOURCE) de la télécommande pour vérifier le signal source.

Le message « Unknown Product » (Produit inconnu) s'affiche lorsque le produit est connecté.

Problème	Résolution
Avez-vous installé le pilote ?	<ul style="list-style-type: none"> • Vérifiez si la fonction plug and play est prise en charge en vous reportant au guide de l'utilisateur de la carte vidéo.

L'image à l'écran semble anormale.

Problème	Résolution
La position de l'écran est-elle incorrecte ?	<ul style="list-style-type: none"> • Signal analogique D-Sub : appuyez sur le bouton AUTO de la télécommande pour sélectionner automatiquement l'état d'écran optimal pour le mode en cours. Si le réglage n'est pas satisfaisant, sélectionnez [IMAGE] - [Écran] - [Position] dans le menu de l'OSD. • Vérifiez si la résolution et la fréquence de la carte vidéo sont prises en charge par le produit. Si la fréquence est hors plage, définissez la résolution recommandée dans le menu Affichage du Panneau de configuration.
De fines lignes apparaissent-elles à l'arrière-plan ?	<ul style="list-style-type: none"> • Signal analogique D-Sub : appuyez sur le bouton AUTO de la télécommande pour sélectionner automatiquement l'état de l'écran optimal qui correspond au mode actuel. Si le réglage n'est pas satisfaisant, sélectionnez [IMAGE] - [Écran] - [Taille] dans le menu de l'OSD.
Un bruit horizontal apparaît ou les caractères sont flous.	<ul style="list-style-type: none"> • Signal analogique D-Sub : appuyez sur le bouton AUTO de la télécommande pour sélectionner automatiquement l'état de l'écran optimal qui correspond au mode actuel. Si le réglage n'est pas satisfaisant, sélectionnez [IMAGE] - [Écran] - [Phase] dans le menu de l'OSD.
L'écran ne s'affiche pas normalement.	<ul style="list-style-type: none"> • Le signal d'entrée n'est pas connecté au port du signal. Connectez le câble de signal correspondant au signal d'entrée source.

Une image rémanente apparaît sur le produit.

Problème	Résolution
Une image rémanente apparaît lorsque le produit est mis hors tension.	<ul style="list-style-type: none"> • Si vous affichez une image fixe sur une période prolongée, les pixels peuvent s'endommager rapidement. Utilisez la fonction écran de veille.

Le son n'est pas opérationnel.

Problème	Résolution
Aucun son ?	<ul style="list-style-type: none"> • Vérifiez que le câble audio est correctement branché.

La couleur de l'écran est anormale.

Problème	Résolution
La résolution des couleurs à l'écran est médiocre (16 couleurs).	<ul style="list-style-type: none"> • Définissez le paramètre des couleurs à plus de 24 bits (vraies couleurs). Sélectionnez Panneau de configuration - Affichage - Paramètres - Menu Table des couleurs sous Windows.
La couleur de l'écran est instable ou monochrome.	<ul style="list-style-type: none"> • Vérifiez l'état du raccordement du câble de signal. Réinsérez la carte vidéo de l'ordinateur.
Des points noirs apparaissent-ils à l'écran ?	<ul style="list-style-type: none"> • Plusieurs pixels (rouge, vert, blanc ou noir), peut-être dus aux caractéristiques uniques du panneau LCD, sont susceptibles d'apparaître sur l'écran. Il ne s'agit pas d'un dysfonctionnement du panneau LCD.

Le fonctionnement est anormal.

Problème	Résolution
L'appareil s'éteint de manière soudaine.	<ul style="list-style-type: none"> • La minuterie d'arrêt est-elle activée ? • Vérifiez les paramètres de contrôle de l'alimentation. Interruption de l'alimentation électrique.

**REMARQUE**

- Mettez la version logicielle à jour afin de profiter de performances accrues. Le client doit s'assurer de la compatibilité de ses équipements avec le logiciel LGE. Si besoin, contactez LGE, téléchargez la version logicielle révisée pour votre produit et suivez les instructions fournies par LGE.

SPÉCIFICATIONS

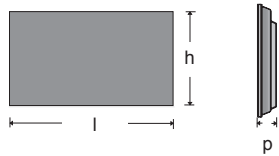
Panneau LCD	Type d'écran	TFT (Thin Film Transistor) de 1387,80 mm de largeur Panneau LCD (Liquid Crystal Display). Taille de la diagonale visible : 1387,80 mm
	Distance entre pixels	0,630 mm (H) x 0,630 mm (V)
Signal vidéo	Résolution max.	1920 x 1080 @ 60 Hz - Il se peut que la prise en charge ne soit pas possible en fonction du système d'exploitation ou du type de carte vidéo.
	Résolution recommandée	1920 x 1080 @ 60 Hz - Il se peut que la prise en charge ne soit pas possible en fonction du système d'exploitation ou du type de carte vidéo.
	Fréquence horizontale	RGB : 30 kHz à 83 kHz HDMI/DVI/DP : 30 kHz à 83 kHz
	Fréquence verticale	RGB : 50 Hz à 75 Hz HDMI/DVI/DP : 56 Hz à 60 Hz
	Type de synchronisation	Synchro séparée, numérique
Connecteur d'entrée		Type D-Sub 15 broches, DVI, HDMI, DP, AV(CVBS), IR, USB, RS-232C, LAN - Vous pouvez utiliser la sortie composante si vous reliez un câble de conversion D-Sub 15 broches au connecteur RVB.
Alimentation	Tension nominale	
	55LV75A	AC 100-240 V~ 50/60 Hz 2,1 A
	55LV77A	AC 100-240 V~ 50/60 Hz 3,1 A
	Consommation électrique	
	55LV75A	Mode sous tension : 160 W Typique 200 W Maximale Smart Energy Saving Mode : 90 W Typique Mode hors tension : ≤ 0,5 W Mode veille : ≤ 0,7 W
	55LV77A	Mode sous tension : 230 W Typique 290 W Maximale Smart Energy Saving Mode : 130 W Typique Mode hors tension : ≤ 0,5 W Mode veille : ≤ 0,7 W
Dimensions (largeur x hauteur x profondeur) / Poids	 <p>* Support mural VESA disponible 600 x 400</p>	
	1213,4 mm x 684,2 mm x 88,5 mm / 23 kg	
Conditions d'utilisation	Température de fonctionnement	De 0 °C à 40 °C
	Taux d'humidité de fonctionnement	De 10 % à 80 %
	Température de stockage	De -20 °C à 60 °C
	Taux d'humidité de stockage	De 5 % à 95 %

Les spécifications produit affichées ci-dessus peuvent être modifiées sans avis préalable en cas de mise à jour des fonctions.

Dimensions

L'aspect réel des produits et des accessoires présentés dans ce manuel peut différer des illustrations. Reportez-vous à la section « Fixation du support mural » pour la taille des vis. (Voir p.9)

(Unité de mesure : mm)

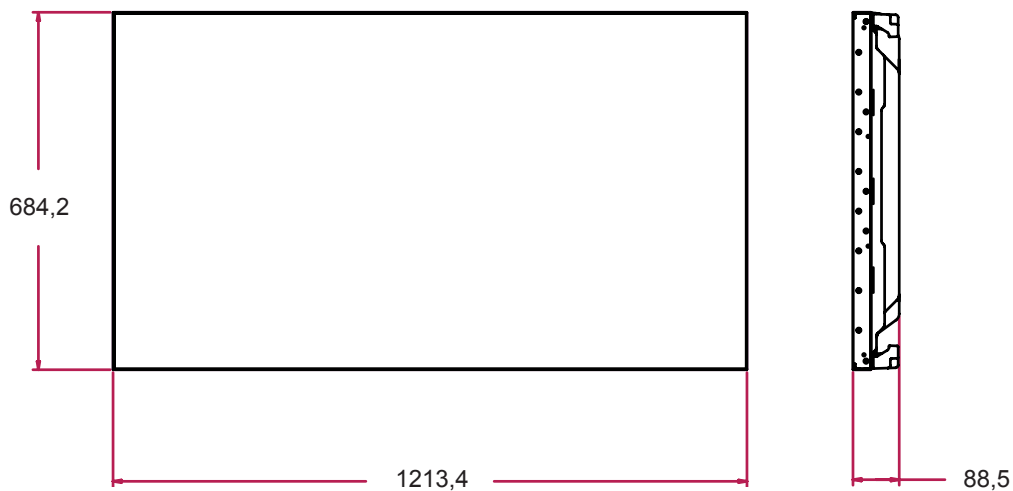

Les spécifications produit affichées ci-dessus peuvent être modifiées sans avis préalable en cas de mise à jour des fonctions.

Modes RGB (PC) pris en charge

Résolution	Fréquence horizontale (kHz)	Fréquence verticale (Hz)
640 x 480	31,469	59,94
640 x 480	37,5	75
720 x 400	31,468	70,8
800 x 600	37,879	60,317
800 x 600	46,875	75
832 x 624	49,725	74,55
1 024 x 768	48,363	60
1 024 x 768	60,123	75,029
1 280 x 720	44,772	59,855
1 366 x 768	47,7	60
1 280 x 1 024	63,981	60,02
1 280 x 1 024	79,98	75,02
1 680 x 1 050	65,290	59,954
1 920 x 1 080	67,5	60

Modes HDMI/DVI/Display Port (PC) pris en charge

Résolution	Fréquence horizontale (kHz)	Fréquence verticale (Hz)
640 x 480	31,469	59,94
800 x 600	37,879	60,317
1024 x 768	48,363	60
1280 x 720	44,772	59,855
1366 x 768	47,7	60
1280 x 1024	63,981	60,02
1680 x 1050	65,290	59,954
1920 x 1080	67,5	60

Modes HDMI/Display Port (DTV) pris en charge

Résolution	Fréquence horizontale (kHz)	Fréquence verticale (Hz)
480 / 60P	31,5	60
576 / 50P	31,25	50
720 / 50P	37,5	50
720 / 60P	45	60
1080 / 50i	28,1	50
1080 / 50P	56,25	50
1080 / 60i	33,75	60
1080 / 60P	67,5	60

Component pris en charge

Résolution	Fréquence horizontale (kHz)	Fréquence verticale (Hz)
720 x 480	15,63	59,94
720 x 483	31,47	59,94
720 x 576	15,625	50,00
720 x 576	31,25	50,00
1280 x 720	45,00	60,00
1280 x 720	37,5	50
1280 x 720	44,96	59,94
1920 x 1080	31,25	50,00
1920 x 1080	56,25	50
1920 x 1080	33,75	60,00
1920 x 1080	33,72	59,94
1920 x 1080	67,5	60

**REMARQUE**

- Lorsque le câble est connecté au port HDMI, DVI ou au Display Port, vous pouvez sélectionner le mode PC/DTV en option. Nous vous recommandons d'utiliser le mode PC si vous vous connectez à un PC et d'utiliser le mode DTV si vous vous connectez à votre DTV.

**REMARQUE**

- Fréquence verticale : pour permettre à l'utilisateur de regarder l'écran, l'image de l'écran doit être modifiée des dizaines de fois toutes les secondes comme une lampe fluorescente. La fréquence verticale ou le taux de rafraîchissement est le nombre d'affichages de l'image par seconde. Cette valeur est exprimée en Hz.
- Fréquence horizontale : l'intervalle horizontal est la durée nécessaire à l'affichage d'une ligne horizontale. Lorsque 1 est divisé par l'intervalle horizontal, le nombre de lignes horizontales affichées par seconde peut être calculé comme fréquence horizontale. Cette valeur est exprimée en kHz.

CODES IR

- Cette option n'est pas disponible sur tous les modèles.
- Certains codes de touche ne sont pas pris en charge selon le modèle.

Code (Hexa)	Fonction	Remarque
08	⏻ Power	Touche de la télécommande
0B	INPUT	Touche de la télécommande
C4	MONITOR ON	Touche de la télécommande
C5	MONITOR OFF	Touche de la télécommande
95	ENERGY SAVING (e∅)	Touche de la télécommande
DC	3D	Touche de la télécommande
10 à 19	Touche numérique 0 pour 9	Touche de la télécommande
32	1/a/A	Touche de la télécommande
2F	CLEAR	Touche de la télécommande
02	Volume ▲ (+)	Touche de la télécommande
03	Volume ▼ (-)	Touche de la télécommande
79	ARC	Touche de la télécommande
99	AUTO	Touche de la télécommande
09	MUTE	Touche de la télécommande
E0	BRIGHTNESS ^ (PAGE HAUT)	Touche de la télécommande
E1	BRIGHTNESS v (PAGE Bas)	Touche de la télécommande
4D	PSM	Touche de la télécommande
AA	INFO ⓘ	Touche de la télécommande
5F	W.BAL	Touche de la télécommande
43	MENU / SETTINGS(MENU)	Touche de la télécommande
40	Haut ▲	Touche de la télécommande
41	Bas ▼	Touche de la télécommande
07	Gauche ◀	Touche de la télécommande
06	Droite ▶	Touche de la télécommande
3F	S.MENU	Touche de la télécommande
44	OK	Touche de la télécommande
28	BACK	Touche de la télécommande
5B	EXIT	Touche de la télécommande
7E	 SIMPLINK	Touche de la télécommande
7B	TILE (Pavé mode)	Touche de la télécommande
B1	■	Touche de la télécommande
B0	▶	Touche de la télécommande
BA		Touche de la télécommande
8F	◀	Touche de la télécommande
8E	▶	Touche de la télécommande
72	Bouton rouge (ID ON)	Touche de la télécommande
71	Bouton vert (ID OFF)	Touche de la télécommande
63	Bouton jaune	Touche de la télécommande
61	Bouton bleu	Touche de la télécommande

CONTRÔLE RS-232

- Utilisez cette méthode pour connecter plusieurs produits à un PC. Vous pouvez contrôler plusieurs produits simultanément en les connectant à un PC.
- Dans le menu Option, Set ID doit être défini entre 1 et 255 sans être dupliqué.

Connexion du câble

Connectez le câble RS-232C comme indiqué sur l'image.

- Le protocole RS-232C permet la communication entre le PC et le produit. Vous pouvez activer/désactiver le produit, sélectionner une source d'entrée ou régler le menu OSD depuis votre PC.

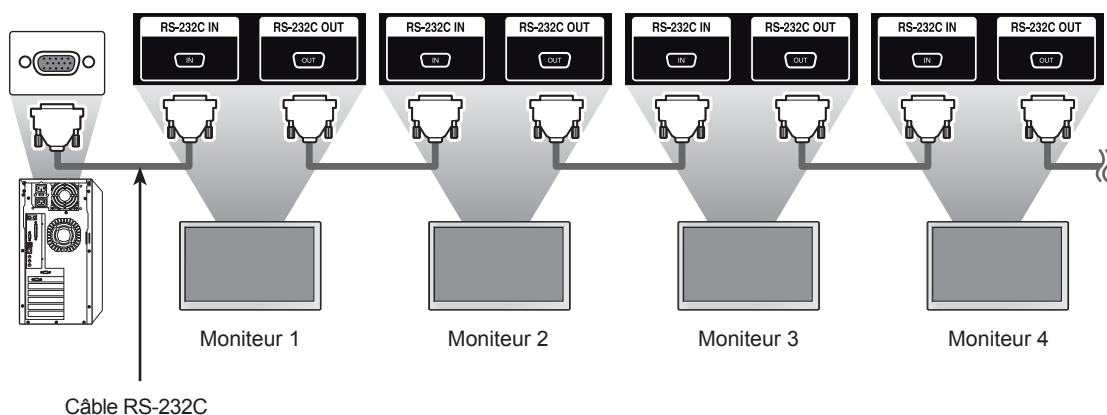

Configurations RS-232C

Configurations à 8 câbles (Câble standard RS-232C)

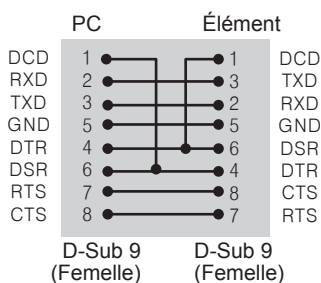

REMARQUE

- Si vous utilisez des connexions à 3 fils (non standard), vous ne pouvez pas utiliser de guirlande IR.

Paramètre de communication

- Débit en bauds : 9600 BPS (bit par seconde)
- Longueur des données : 8 bits
- Bit de parité : aucun
- Bit d'arrêt : 1 bit
- Contrôle de flux : aucun
- Code de communication : code ASCII
- Utilisation d'un câble croisé

Liste de référence de la commande

	COMMAND		DONNÉES (hexadécimales)
	1	2	
01. Puissance	k	a	00 à 01
02. Sélection d'entrée	x	b	Voir « Sélection d'entrée ».
03. Taille image	k	c	Voir « Format de l'image ».
04. Économie d'énergie	j	q	Voir « Économie d'énergie ».
05. Préréglages d'image	d	x	Voir « Préréglages d'image ».
06. CONTRASTE	k	g	00 à 64
07. LUMINOSITÉ	k	h	00 à 64
08. NETTETÉ	k	k	00 à 64
09. Couleur	k	i	00 à 64
10. Couleur	k	j	00 à 64
11. Température de couleur	x	u	00 à 64
12. Position H	f	q	00 à 64
13. Position V	f	r	00 à 64
14. Taille H (horizontale)	f	s	00 à 64
15. Configuration automatique	j	u	01
16. Balance	k	t	00 à 64
17. Préréglages du son	d	y	Voir « Préréglages du son ».
18. Aigus	k	r	00 à 64
19. Graves	k	s	00 à 64
20. Haut-parleur	d	v	00 à 01
21. Volume mute (Sourdine)	k	e	00 à 01
22. Contrôle de volume	k	f	00 à 64
23. Heure 1 (Années / Mois / Jours)	f	a	Voir « Heure 1 ».
24. Heure 2 (Heures / Minutes / Secondes)	f	x	Voir « Heure 2 »
25. Heure d'arrêt (mode Répéter / heure)	f	e	Voir « Heure d'arrêt ».
26. Heure de marche (mode Répétition / heure)	f	d	Voir « Heure de marche ».
27. Source d'entrée de l'heure de marche	f	u	Voir « Source d'entrée de l'heure de marche ».
28. Minuterie d'arrêt	f	f	00 à 08
29. Temps de mise en route	f	h	00 à 64
30. Mise en veille automatique	m	n	00 à 01
31. Arrêt auto	f	g	00 à 01
32. Langue	f	i	Voir « Langue ».
33. Voyant lumineux (Témoin de veille)	f	o	00 à 01
34. Voyant lumineux (Témoin de marche)	f	p	00 à 01
35. Mode ISM	j	p	Voir « Méthode ISM ».
36. Sélection du mode Panne	m	i	00 à 02

	COMMAND		DONNÉES (hexadécimales)
	1	2	
37. Sélection de source d'entrée du mode Panne	m	j	Voir « Sélection de source d'entrée du mode Panne »
38. RÉINITIALISER	f	K	00 à 02
39. Mode Pavé	d	d	00 à 01
40. Vérification du mode Mur d'image	d	z	FF
41. ID Pavé	d	i	Voir « ID Pavé ».
42. Position H (horizontale) du mur d'image	d	e	00 à 32
43. Position V (verticale) du mur d'image	d	f	00 à 32
44. Taille H (horizontale) du mur d'image	d	g	00 à 32
45. Taille V (verticale) du mur d'image	d	h	00 à 32
46. Mode Naturel (en mode Mur d'image)	d	j	00 à 01
47. Sélection DPM	f	j	00 à 01
48. Commande ventilation	d	o	00 à 03
49. Vérification de la défaillance de VENTILATION	d	w	FF
50. Valeur température	d	n	FF
51. Verrouillage à distance/blocage touches	k	m	00 à 01
52. Touche	m	c	Voir « Touche ».
53. Sélection d'OSD	k	l	00 à 01
54. Fiche de temps écoulé	d	l	FF
55. Vérification n° de série	f	y	FF
56. Version du logiciel	f	z	FF
57. Gain rouge de la balance des blancs	j	m	00 à FE
58. Gain vert de la balance des blancs	j	n	00 à FE
59. Gain bleu de la balance des blancs	j	o	00 à FE
60. Rétroéclairage	m	g	00 à 64
61. PC Power Control (Contrôle de l'alimentation du PC)	d	t	00 à 01
62. PC Power (Puissance PC)	d	s	00 à 01
63. Easy Brightness Control Mode	s	m	00 à 01
64. Easy Brightness Control Schedule	s	s	Voir « Easy Brightness Control Schedule »
65. Lecture des valeurs de luminance	m	u	Voir « Lecture des valeurs de luminance »
66. Vérification du statut	s	v	Voir « Vérification du statut »
67. Maintenance BLU	m	t	00 à 01
68. Désactiver le son de l'écran	k	d	00 à 01

- Remarque : Lors des opérations USB telles que Dvix ou EMF, aucune commande n'est exécutée et traitée comme NG, sauf Marche/arrêt (k a) et Touche (m c).
- Certaines commandes ne sont pas prises en charge selon le modèle.
- Afin d'être compatible avec le programme SuperSign, la commande « f f », qui permet d'afficher l'état d'une commande spécifique, n'affiche pas l'OSD comme résultat.

Protocole de transmission / réception

Transmission

[Command1][Command2][][Set ID][][Data][Cr]

- * [Command1] : première commande pour contrôler l'appareil.
- * [Command2] : seconde commande pour contrôler l'appareil.
- * [Set ID]: Permet de sélectionner le moniteur que vous voulez contrôler. Un Set ID entre 1 et 255 (01H à FFH) ou 1 et 1000 (00 01H à 03e8H) peut être assigné à chaque moniteur sous OPTION dans le menu OSD. Sélectionner « 00H » ou « 00 00H » en Set ID permet de contrôler simultanément tous les moniteurs connectés. (Fonction non prise en charge sur certains modèles.)
- * [Data] : information transmise à l'appareil.
- * [Data1] : information transmise à l'appareil.
- * [Data2] : information transmise à l'appareil.
- * [Data3] : information transmise à l'appareil.
- * [Cr] : retour chariot. Code ASCII 0x0D.
- * [] : Espace code ASCII « 0 x 20 ».

Accusé de réception

[Command2][][Set ID][][OK/NG][Data][x]

- * Lorsque le produit reçoit une information normalement, il envoie un accusé de réception (ACK) au format ci-dessus. Si les données sont en mode lecture, il indique les données affichant le statut actuel. Si les données sont en mode écriture, il indique simplement les données envoyées depuis un PC.
- * Si une commande est envoyée avec Set ID « 00 » (=0x00), les données sont appliquées à tous les moniteurs, qui renvoient un accusé de réception (ACK).
- * Si la valeur de données « FF » est envoyée en mode contrôle via RS-232C, la valeur de réglage actuelle d'une fonction peut être vérifiée (pour certaines fonctions uniquement).
- * Certaines commandes ne sont pas prises en charge selon le modèle.

01. Alimentation (Commande : k a)

Permet de contrôler la marche et l'arrêt de l'écran.

Transmission

[k][a][][Set ID][][Data][Cr]

Données 00 : Désactivé
01 : activé

Accusé de réception

[a][][Set ID][][OK/NG][Data][x]

* Le signal de l'accusé de réception est renvoyé correctement uniquement lorsque le moniteur fonctionne de façon intégrale.

* Un certain délai peut être constaté entre les signaux de transmission et d'accusé de réception.

02. Sélection d'entrée (Commande : x b)

Permet de sélectionner la source d'entrée de l'écran.

Transmission

[x][b][][Set ID][][Data][Cr]

Données 20 : Entrée (AV)
40 : Composant
60 : RGB
70 : DVI-D (PC)
80 : DVI-D (DTV)
90 : HDMI (HDMI1) (DTV)
A0 : HDMI (HDMI1) (PC)
C0 : Display Port (DTV)
D0 : Display Port (PC)
91 : HDMI2/SDI (DTV)
A1 : HDMI2/SDI (PC)
B0 : SuperSign

Accusé de réception

[b][][Set ID][][OK/NG][Data][x]

* Certains signaux d'entrée peuvent ne pas être pris en charge selon le modèle.

03. Format de l'image (Commande : k c)

Permet de régler le format de l'écran.

Transmission

[k][c][][Set ID][][Data][Cr]

Données 01 : 4:3
02 : 16:9
04 : Zoom
(AV, Composant, HDMI/ DVI-D/ Display Port DTV)
09 : Signal original (720p ou plus)
(Composant, HDMI/ DVI-D/ Display Port DTV)
* Mode RGB, DVI-D et HDMI/ Display Port PC (1:1)
10 à 1F : Zoom cinéma 1 à 16
(AV, Composant, HDMI/ DVI-D/ Display Port DTV)

* Les types de données disponibles peuvent varier selon le signal d'entrée. Pour plus d'informations, voir la section « Format de l'image » du manuel d'utilisation.

* Le format de l'image peut varier selon la configuration d'entrée du modèle.

Accusé de réception

[c][][Set ID][][OK/NG][Data][x]

04. Économie d'énergie (Commande : j q)

Permet de régler la fonction « Économie d'énergie ».

Transmission

[j][q][][Set ID][][Data][Cr]

Données 00 : Arrêt
01 : minimum
02 : moyen
03. Maximum
04 : automatique
05. Désactiver l'écran

Accusé de réception

[q][][Set ID][][OK/NG][Data][x]

** Fonction non prise en charge sur certains modèles.

05. Préréglages d'image (Commande : d x)

Permet de sélectionner Préréglages d'image.

Transmission

[d][x][][Set ID][][Data][Cr]

Données 00 : Vif
01 : Standard
02. Vidéo
03. Sport
04 : Jeux

Accusé de réception

[x][][Set ID][][OK/NG][Data][x]

06. Contraste (Commande : k g)

Permet de régler le contraste de l'écran.

Transmission

[k][g][][Set ID][][Data][Cr]

Données 00 à 64 : Contraste 0 à 100

Accusé de réception

[g][][Set ID][][OK/NG][Data][x]

07. Luminosité (Commande : k h)

Permet de régler la luminosité de l'écran.

Transmission

[k][h][][Set ID][][Data][Cr]

Données 00 à 64 : Luminosité 0 à 100

Accusé de réception

[h][][Set ID][][OK/NG][Data][x]

10. Teinte (Commande : k j)

Permet de régler la teinte de l'écran

* Cette fonction est uniquement disponible pour l'entrée AV/Composant.

Transmission

[k][j][][Set ID][][Data][Cr]

Données 00 à 64 : teinte R50 à G50

Accusé de réception

[j][][Set ID][][OK/NG][Data][x]

08. Netteté (Commande : k k)

Permet de régler la netteté de l'écran.

* Cette fonction est uniquement disponible pour l'entrée AV/Composant.

Transmission

[k][k][][Set ID][][Data][Cr]

Données 00 à 64 : Netteté 0 à 100

Accusé de réception

[k][][Set ID][][OK/NG][Data][x]

11. Température couleur (Commande : x u)

Permet de régler la température de couleur de l'écran.

Transmission

[x][u][][Set ID][][Data][Cr]

Données 00 à 64 : Chaud 50 à Froid 50

Accusé de réception

[u][][Set ID][][OK/NG][Data][x]

09. Couleur (Commande : k i)

Permet de régler les couleurs de l'écran.

* Cette fonction est uniquement disponible pour l'entrée AV/Composant.

Transmission

[k][i][][Set ID][][Data][Cr]

Données 00 à 64 : Couleur 0 à 100

Accusé de réception

[i][][ID][][OK/NG][Données][x]

12. Position H (horizontale) (Commande : f q)

Permet de régler la position horizontale de l'écran.

* Cette fonction est disponible uniquement lorsque le mode Pavé est désactivé.

* La plage de fonctionnement dépend de la résolution d'entrée RGB.

(Disponible uniquement pour l'entrée RGB-PC.)

Transmission

[f][q][][Set ID][][Data][Cr]

Données

00 à 64 : min. -50 (gauche) à 50 max. (droite)

Accusé de réception

[q][][Set ID][][OK/NG][Data][x]

13. Position V (verticale) (Commande : f r)

Permet de régler la position verticale de l'écran.

* Cette fonction est disponible uniquement lorsque le mode Pavé est désactivé.

* La plage de fonctionnement dépend de la résolution d'entrée RGB.

(Disponible uniquement pour l'entrée RGB-PC.)

Transmission

[f][r][][Set ID][][Data][Cr]

Données 00 à 64 : -50 min. (bas) à 50 max. (haut)

Accusé de réception

[r][][Set ID][][OK/NG][Data][x]

14. Taille H (horizontale) (Commande : f s)

Permet de régler la taille horizontale de l'écran.

* Cette fonction est disponible uniquement lorsque le mode Pavé est désactivé.

* La plage de fonctionnement dépend de la résolution d'entrée RGB.

(Disponible uniquement pour l'entrée RGB-PC.)

Transmission

[f][s][][Set ID][][Data][Cr]

Données

00 - 64 : -50 min. (Réduire) - 50 max. (Développer)

Accusé de réception

[s][][Set ID][][OK/NG][Data][x]

15. Configuration automatique (Commande : j u)

Permet de régler la position de l'image et de réduire automatiquement le tremblement de l'image.

(Disponible uniquement pour l'entrée RGB-PC.)

Transmission

[j][u][][Set ID][][Data][Cr]

Données 01 : définir

Accusé de réception

[u][][Set ID][][OK/NG][Data][x]

16. Balance (Commande : k t)

Permet de régler la balance sonore.

Transmission

[k][t][][Set ID][][Data][Cr]

Données 00 à 64 : Gauche 50 à Droite 50

Accusé de réception

[t][][Set ID][][OK/NG][Data][x]

** Fonction non prise en charge sur certains modèles.

17. Préréglages du son (Commande : d y)

Permet de sélectionner Préréglages du son.

Transmission

[d][y][][Set ID][][Data][Cr]

Données 01 : Standard

02 : Musique

03 : Cinéma

04 : Sport

05. JEUX

Accusé de réception

[y][][Set ID][][OK/NG][Data][x]

** Fonction non prise en charge sur certains modèles.

18. Aigus (Commande : k r)

Permet de régler la valeur des aigus.

Transmission

[k][r][][Set ID][][Data][Cr]

Données 00 à 64 : Aigus 0 à 100

Accusé de réception

[r][][Set ID][][OK/NG][Data][x]

** Fonction non prise en charge sur certains modèles.

19. Graves (Commande : k s)

Permet de régler la valeur des basses.

Transmission

[k][s][][Set ID][][Data][Cr]

Données 00 à 64 : Graves 0 à 100

Accusé de réception

[s][][Set ID][][OK/NG][Data][x]

** Fonction non prise en charge sur certains modèles.

22. Commande du volume (Commande : k f)

Permet de régler le volume de lecture.

Transmission

[k][f][][Set ID][][Data][Cr]

Données 00 à 64 : Volume 0 à 100

Accusé de réception

[f][][Set ID][][OK/NG][Data][x]

** Fonction non prise en charge sur certains modèles.

20. Haut-parleurs (Commande : d v)

Permet d'activer/désactiver les haut-parleurs.

Transmission

[d][v][][Set ID][][Data][Cr]

Données 00 : Arrêt
01 : marche

Accusé de réception

[v][][Set ID][][OK/NG][Data][x]

** Fonction non prise en charge sur certains modèles.

23. Heure 1 (Année / Mois / Jour) (Commande : f a)

Permet de définir les valeurs Heure 1 (Année / Mois / Jour).

Transmission

[f][a][][Set ID][][Data1][][Data2][][Data3][Cr]

Données 1 00 à 14 : 2010 à 2030
Données 2 01 à 0C : janvier à décembre
Données 3 01 à 1F : 1 à 31

* Saisissez « fa [Set ID] ff » pour vérifier les valeurs Heure 1 (Année / Mois / Jour).

Accusé de réception

[a][][Set ID][][OK/NG][Data1][Data2][Data3][x]

21. Volume en sourdine (Commande : k e)

Permet d'activer/désactiver la mise en sourdine du volume.

Transmission

[k][e][][Set ID][][Data][Cr]

Données 00 : sourdine (volume désactivé)
01 : volume actuel (volume activé)

Accusé de réception

[e][][ID][][OK/NG][Données][x]

24. Heure 2 (Heure / Minute / Seconde) (Commande : f x)

Permet de définir les valeurs Heure 2 (Heure / Minute / Seconde).

Transmission

[f][x][][Set ID][][Data1][][Data2][][Data3][Cr]

Données 1 00 à 17 : de 00 à 23 heures
Données 2 00 à 3B : de 00 à 59 minutes
Données 3 00 à 3B : de 00 à 59 secondes

* Saisissez « fx [Set ID] ff » pour vérifier les valeurs Heure 2 (Heure / Minute / Seconde).

** Cette commande ne fonctionne pas si Heure 1 (Année / Mois / Jour) n'a pas été défini au préalable.

Accusé de réception

[x][][Set ID][][OK/NG][Data1][Data2][Data3][x]

25. Arrêt minuterie (mode Répétition / heure)**(Commande : f e)**

Permet de définir la fonction Arrêt minuterie (mode Répétition / heure).

Transmission**[f][e][][Set ID][][Data1][][Data2][][Data3][Cr]**

Données1

1. F1 à F7 (lecture de données)

F1 : lire la 1ère donnée Heure d'arrêt

F2 : lire la 2e donnée Heure d'arrêt

F3 : lire la 3e donnée Heure d'arrêt

F4 : lire la 4e donnée Heure d'arrêt

F5 : lire la 5e donnée Heure d'arrêt

F6 : lire la 6e donnée Heure d'arrêt

F7 : lire la 7e donnée Heure d'arrêt

2. E1 à E7 (suppression d'un index), E0 (suppression de tous les index)

E0 : supprimer toutes les données Heure d'arrêt

E1 : supprimer la 1ère donnée Heure d'arrêt

E2 : supprimer la 2e donnée Heure d'arrêt

E3 : supprimer la 3e donnée Heure d'arrêt

E4 : supprimer la 4e donnée Heure d'arrêt

E5 : supprimer la 5e donnée Heure d'arrêt

E6 : supprimer la 6e donnée Heure d'arrêt

E7 : supprimer la 7e donnée Heure d'arrêt

3. 01 à 0C (réglage du jour de la semaine pour Heure d'arrêt)

00 : arrêt

01 : une fois

02. Chaque jour

03 : du lundi au vendredi

04 : du lundi au samedi

05 : du samedi au samedi

06. Dimanche

07. Lundi

08. Mardi

09. Mercredi

0A. Jeudi

0B. Vendredi

0C. Samedi

Données 2 00 à 17 : de 00 à 23 heures

Données 3 00 à 3B : de 00 à 59 minutes

* Pour lire ou supprimer la liste Heure d'arrêt, réglez FFH pour [Data2] et [Data3].

(Exemple 1 : fe 01 f1 ff ff - Lire la 1ère donnée Heure d'arrêt.)

(Exemple 2 : fe 01 e1 ff ff - Supprimer la 1ère donnée Heure d'arrêt.)

(Exemple 3 : fe 01 04 02 03 - Régler le paramètre Heure d'arrêt sur « du lundi au samedi, 02:03 ».)

* Cette fonction est uniquement prise en charge lorsque 1 (Année/Mois/Jour) et 2 (Heure/Minute/Seconde) sont réglés.

Accusé de réception**[e][][Set ID][][OK/NG][Data1][Data2][Data3][x]****26. Heure de marche (mode Répétition / heure)****(Commande : f d)**

Permet de définir la fonction Heure de marche (mode Répétition / heure).

Transmission**[f][d][][Set ID][][Data1][][Data2][][Data3][Cr]**

Données1

1. F1 à F7 (lecture de données)

F1 : lire la 1ère donnée Heure de marche

F2 : lire la 2e donnée Heure de marche

F3 : lire la 3e donnée Heure de marche

F4 : lire la 4e donnée Heure de marche

F5 : lire la 5e donnée Heure de marche

F6 : lire la 6e donnée Heure de marche

F7 : lire la 7e donnée Heure de marche

2. E1 à E7 (suppression d'un index), E0 (suppression de tous les index)

E0 : supprimer toutes les données Heure de marche

E1 : supprimer la 1ère donnée Heure de marche

E2 : supprimer la 2e donnée Heure de marche

E3 : supprimer la 3e donnée Heure de marche

E4 : supprimer la 4e donnée Heure de marche

E5 : supprimer la 5e donnée Heure de marche

E6 : supprimer la 6e donnée Heure de marche

E7 : supprimer la 7e donnée Heure de marche

3. 01 à 0C (réglage du jour de la semaine pour Heure de marche)

00 : arrêt

01 : une fois

02. Chaque jour

03 : du lundi au vendredi

04 : du lundi au samedi

05 : du samedi au samedi

06. Dimanche

07. Lundi

08. Mardi

09. Mercredi

0A. Jeudi

0B. Vendredi

0C. Samedi

Données 2 00 à 17 : de 00 à 23 heures

Données 3 00 à 3B : de 00 à 59 minutes

* Pour lire ou supprimer la liste Heure d'arrêt, réglez FFH pour [Data2] et [Data3].

(Exemple 1 : fd 01 f1 ff ff - Lire la 1ère donnée Heure de marche.)

(Exemple 2 : fd 01 e1 ff ff - Supprimer la 1ère donnée Heure de marche.)

(Exemple 3 : fd 01 04 02 03 - Régler le paramètre Heure de marche sur « du lundi au samedi, 02:03 ».)

* Cette fonction est uniquement prise en charge lorsque 1 (Année/Mois/Jour) et 2 (Heure/Minute/Seconde) sont réglés.

Accusé de réception**[d][][Set ID][][OK/NG][Data1][Data2][Data3][x]**

27. Source d'entrée de l'heure de marche (Commande : f u)

Permet de sélectionner une entrée externe pour le paramètre Heure de marche actuel et d'ajouter une nouvelle planification ou d'en modifier une existante.

Transmission

[f][u][][Set ID][][Data1][Cr]

[f][u][][Set ID][][Data1][Data2][Cr]

Données (Ajouter planification)

20 : Entrée (AV)

40 : Composant

60 : RGB

70 : DVI-D

90 : HDMI (HDMI1)

C0 : Display Port

91 : HDMI2/SDI

B0 : SuperSign

Données 1 (Modifier planification)

1. F1 à F7 (Lire données)

F1 : sélectionner la 1ère entrée de planification

F2 : sélectionner la 2e entrée de planification

F3 : sélectionner la 3e entrée de planification

F4 : sélectionner la 4e entrée de planification

F5 : sélectionner la 5e entrée de planification

F6 : sélectionner la 6e entrée de planification

F7 : sélectionner la 7e entrée de planification

Data2

20 : Entrée (AV)

40 : Composant

60 : RGB

70 : DVI-D

90 : HDMI (HDMI1)

C0 : Display Port

91 : HDMI2/SDI

B0 : SuperSign

* Afin de lire l'entrée de planification, saisissez FFH pour [Data2].

Si aucune planification n'est disponible pour [Data1] lors d'une tentative de lecture ou de modification des données de planification, le texte NG s'affiche et l'opération échoue.

(Exemple 1 : fu 01 60 - Déplacer chaque entrée de planification d'une ligne vers le bas et enregistrer la 1ère entrée de planification en mode RGB.)

(Exemple 2 : fu 01 f1 ff - Lire la 1ère entrée de planification.)

(Exemple 3 : fu 01 f3 20 - Remplacer la 3e entrée de planification de données par les entrées Heure de marche et AV actuelles.)

S'il n'existe pas de troisième planification, le texte NG s'affiche et l'opération échoue.

* Cette fonction est prise en charge uniquement lorsque les paramètres 1 (Année/Mois/Jour), 2 (Heure/Minute/Seconde), Heure de marche (mode Répétition / heure) sont définis.

** Fonction non prise en charge sur certains modèles.

Accusé de réception

[u][][Set ID][][OK/NG][Data][x]

[u][][Set ID][][OK/NG][Data1][Data2][x]

28. Minuterie d'arrêt (Commande : f f)

Permet de régler la minuterie d'arrêt.

Transmission

[f][f][][Set ID][][Data][Cr]

Données

00 : désactivée (minuterie d'arrêt désactivée)

01 : 10 Min.

02 : 20 Min.

03 : 30 Min.

04 : 60 Min.

05 : 90 Min.

06 : 120 Min.

07 : 180 Min.

08 : 240 Min.

Accusé de réception

[f][][Set ID][][OK/NG][Data][x]

29. Temps de mise en route (Commande : f h)

Permet de définir le délai de programmation au terme duquel l'alimentation est activée (unité : seconde).

Transmission

[f][h][][Set ID][][Data][Cr]

Données 00 à 64 : min. 0 à max. 100 s

Accusé de réception

[h][][Set ID][][OK/NG][Data][x]

30. Mise en veille automatique (Commande : m n)

Permet de définir la fonction Mise en veille automatique.

Transmission

[m][n][][Set ID][][Data][Cr]

Données

00 : désactivé (pas de désactivation après 4 heures)

01 : 4 heures (désactivation après 4 heures)

Accusé de réception

[n][][Set ID][][OK/NG][Data][x]

31. Arrêt auto (Commande : f g)

Permet de définir la fonction Arrêt auto.

Transmission

[f][g][][Set ID][][Data][Cr]

Données

00 : désactivation (pas de désactivation après 15 minutes)

01 : 15 min. (désactivation après 15 minutes)

Accusé de réception

[g][][Set ID][][OK/NG][Data][x]

32. Langue (Commande : f i)

Permet de définir la langue pour OSD.

Transmission

[f][i][][Set ID][][Data][Cr]

Données 00 : tchèque

01 : danois

02 : allemand

03 : anglais

04 : espagnol (EU)

05 : grec

06 : français

07 : italien

08 : néerlandais

09 : norvégien

0A : portugais

0B : portugais (BR)

0C : russe

0D : finnois

0E : suédois

0F : coréen

10 : chinois (mandarin)

11 : japonais

12 : chinois (cantonais)

Accusé de réception

[i][][ID][][OK/NG][Données][x]

33. Voyant lumineux (Témoin de veille) (Commande : f o)

Permet de définir la fonction Voyant lumineux (Témoin de veille)

Transmission

[f][o][][Set ID][][Data][Cr]

Données 00 : Arrêt

01 : marche

**La compatibilidad depende del modelo.

Accusé de réception

[o][][Set ID][][OK/NG][Data][x]

34. Voyant lumineux (Témoin de marche)

(Commande : f p)

Permet de définir la fonction Voyant lumineux (Témoin de marche).

Transmission

[f][p][][Set ID][][Data][Cr]

Données 00 : Arrêt

01 : marche

**La compatibilidad depende del modelo.

Accusé de réception

[p][][Set ID][][OK/NG][Data][x]

35. Mode ISM (Commande : j p)

Permet de sélectionner la méthode ISM pour éviter d'afficher une image fixe à l'écran.

Transmission

[j][p][][Set ID][][Data][Cr]

Données 01 : Inversion

02 : Orbiteur

04 : Nettoyage Blanc

08. Normal

Accusé de réception

[p][][Set ID][][OK/NG][Data][x]

36. Sélection du mode Panne (Commande : m i)

Permet de définir la fonction Panne.

Transmission

[m][i][][Set ID][][Data][Cr]

Données 00 : Arrêt

01 : automatique

02 : manuel

Accusé de réception

[i][][ID][][OK/NG][Données][x]

37. Sélection d'entrée du mode Panne (Commande : m j)

Permet de sélectionner la source d'entrée pour le basculement automatique.

* Cette commande est disponible uniquement lorsque le mode Panne (auto) est défini sur Personnalisé.

Transmission

```
[m][a][ ][Set ID][ ][Data1][ ][Data2][ ][Data3][Cr]
[ ][Data4][ ][Data5][Cr]
```

- Données 1 à 5 (Priorité 1 à 5)
 60 : RGB
 70 : DVI-D
 90 : HDMI (HDMI1)
 C0 : Display Port
 91 : HDMI2/SDI

* Le nombre d'éléments de données varie selon le modèle.

Accusé de réception

```
[j][ ][SetID][ ][OK/NG][Data1][Data2][Data3][Data4]
[ ][Data5][x]
```

38. Réglages usine (Commande : f k)

Permet d'exécuter les fonctions de réinitialisation de l'image, de l'écran, du son et des valeurs d'origine. (La réinitialisation de l'écran peut uniquement être effectuée en mode d'entrée RGB.)

Transmission

```
[f][k][ ][Set ID][ ][Data][Cr]
```

- Données 00 : Réinitialisation image
 01 : Réglage usine de l'écran
 02 : Réglages usine
 03 : Réglage usine de l'audio

Accusé de réception

```
[k][ ][Set ID][ ][OK/NG][Data][x]
```

39. Mode Mur d'image (Commande : d d)

Permet de définir le mode Pavé et les valeurs des colonnes/lignes du pavé.

Transmission

```
[d][d][ ][Set ID][ ][Data][Cr]
```

- Données
 00 à FF : 1er octet - ligne du pavé
 2e octet - colonne du pavé
 *00, 01, 10, 11 signifie que le mode Pavé est désactivé.
 ** Fonction non prise en charge sur certains modèles.

Accusé de réception

```
[d][ ][Set ID][ ][OK/NG][Data][x]
```

40. Vérification du mode Mur d'image (Commande : d z)

Permet de vérifier l'état du mode Mur d'image.

Transmission

```
[d][z][ ][Set ID][ ][Data][Cr]
```

- Données
 FF : vérification de l'état du mode Pavé
 ** Fonction non prise en charge sur certains modèles.

Accusé de réception

```
[z][ ][Set ID][ ][OK/NG][Data1][Data2][Data3][x]
```

- Données 1 00 : mode Pavé désactivé
 01 : mode Mur d'image activé
 Données 2 00 à 0F : ligne du pavé
 Données 3 00 à 0F : colonne du pavé

41. ID du mur d'image (Commande : d i)

Permet de définir l'ID du mur d'image.

Transmission

```
[d][i][ ][Set ID][ ][Data][Cr]
```

- Données
 01 à E1 : ID du pavé 01 à 225**
 FF : vérifier l'ID du pavé
 ** Les données ne peuvent pas être définies au-delà de (ligne du pavé) x (colonne du pavé).
 ** Fonction non prise en charge sur certains modèles.

Accusé de réception

```
[i][ ][ID][ ][OK/NG][Données][x]
```

*NG est affiché si les données dépassent (colonne du pavé) x (ligne du pavé), sauf pour 0xFF.

42. Position H (horizontale) du mur d'image (Commande : d e)

Permet de définir la position horizontale du pavé.

*Cette fonction est disponible uniquement lorsque le mode Pavé est activé et l'option Naturel désactivée.

Transmission

```
[d][e][ ][Set ID][ ][Data][Cr]
```

- Données
 00 à 32 : -50 (gauche) à 0 (droite)
 (*Les valeurs Gauche/Droite dépendent de la taille horizontale du pavé.)
 ** Fonction non prise en charge sur certains modèles.

Accusé de réception

```
[e][ ][ID][ ][OK/NG][Données][x]
```

43. Position V (verticale) du mur d'image (Commande : d f)

Permet de définir la position verticale du pavé.

*Cette fonction est disponible uniquement lorsque le mode Pavé est activé et l'option Naturel désactivée.

Transmission

[d][f][][Set ID][][Data][Cr]

Données 0 à 32 : 0 (bas) à 50 (haut)

*Les valeurs Bas/Haut dépendent de la taille verticale du pavé.

** Fonction non prise en charge sur certains modèles.

Accusé de réception

[f][][Set ID][][OK/NG][Data][x]

44. Taille H (horizontale) du mur d'image (Commande : d g)

Permet de définir la taille horizontale du pavé.

*Définissez la position horizontale du pavé sur 0 x 32 avant de définir la taille horizontale du pavé.

*Cette fonction est disponible uniquement lorsque le mode Pavé est activé et l'option Naturel désactivée.

Transmission

[d][g][][Set ID][][Data][Cr]

Données 00 à 32 : 0 à 50

** Fonction non prise en charge sur certains modèles.

Accusé de réception

[g][][Set ID][][OK/NG][Data][x]

45. Taille V (verticale) du mur d'image (Commande : d h)

Permet de définir la taille verticale du pavé.

*Définissez la position verticale du pavé sur 0x00 avant de définir la taille verticale du pavé.

*Cette fonction est disponible uniquement lorsque le mode Pavé est activé et l'option Naturel désactivée.

Transmission

[d][h][][Set ID][][Data][Cr]

Données 00 à 32 : 0 à 50

** Fonction non prise en charge sur certains modèles.

Accusé de réception

[h][][Set ID][][OK/NG][Data][x]

46. Mode naturel (en mode Pavé) (Commande : d j)

Pour afficher l'image de façon naturelle, la partie de l'image qui s'afficherait normalement entre les moniteurs est omise.

Transmission

[d][j][][Set ID][][Data][Cr]

Données 00 : Arrêt

01 : marche

Accusé de réception

[j][][Set ID][][OK/NG][Data][x]

47. Sélection DPM (Commande : f j)

Permet de définir la fonction DPM (Display Power Management, gestion de l'alimentation de l'écran).

Transmission

[f][j][][Set ID][][Data][Cr]

Données 00 : Arrêt

01 : marche

Les paramètres de données peuvent varier selon le modèle tel qu'indiqué ci-dessous.

Données 00 : Arrêt

01 : 5 sec.

02 : 10 sec.

03 : 15 sec.

04 : 1 min.

05 : 3 min.

06 : 5 min.

07 : 10 min.

Accusé de réception

[j][][Set ID][][OK/NG][Data][x]

48. Contrôle de la VENTILATION (Commande : d o)

Permet de régler le mode Ventilation.

Transmission

[d][o][][Set ID][][Data][Cr]

Données 00 : Auto

01 : marche

02 : manuel

03 : Arrêt

** Fonction non prise en charge sur certains modèles.

Accusé de réception

[o][][Set ID][][OK/NG][Data][x]

49. Vérification de la défaillance de VENTILATION (Commande : d w)

Permet de vérifier la défaillance de ventilation.

Transmission

[d][w][][Set ID][][Data][Cr]

Données FF : lire l'état

Accusé de réception

[w][][Set ID][][OK/NG][Data][x]

Données 00 : Défaillance de ventilation
01 : Ventilation correcte
02 : Modèle sans ventilation

52. Touche (Commande : m c)

Permet d'envoyer un code de touche à la télécommande IR.

Transmission

[m][c][][Set ID][][Data][Cr]

Données IR_KEY_CODE

Accusé de réception

[c][][Set ID][][OK/NG][Data][x]

Pour obtenir un code de touche, voir le code IR.
* Certains codes de touche ne sont pas pris en charge selon le modèle.

50. Valeur température (Commande : d n)

Permet de lire la valeur de la température intérieure.

Transmission

[d][n][][Set ID][][Data][Cr]

Données FF : vérifier l'état

Accusé de réception

[n][][Set ID][][OK/NG][Data][x]

[n][][Set ID][][OK/NG][Data1][Data2][Data3][x]

* La température est affichée en chiffres hexadécimaux.

53. Sélection OSD (Commande : k l)

Permet de sélectionner l'activation / la désactivation de l'affichage écran.

Transmission

[k][l][][Set ID][][Data][Cr]

Données 00 : Arrêt

01 : marche

Accusé de réception

[l][][Set ID][][OK/NG][Data][x]

51. Verrouillage de la télécommande/ Blocage touches (Commande : k m)

Lorsque la télécommande et les touches frontales sont verrouillées en mode Veille, la mise sous tension ne peut pas être effectuée à l'aide de la télécommande ni du bouton Marche-arrêt frontal.

Transmission

[k][m][][Set ID][][Data][Cr]

Données 00 : désactivé (verrou désactivé)
01 : activé (verrou activé)

* L'écran ne sera pas allumé en appuyant sur la touche Marche de la télécommande et les touches de commande du panneau avant si la touche est verrouillée en mode Veille.

Accusé de réception

[m][][Réglage ID][][OK/NG][Données][x]

** Fonction non prise en charge sur certains modèles.

54. Fiche de temps écoulé (Commande : d l)

Permet de lire le temps d'utilisation du panneau.

Transmission

[d][l][][Set ID][][Data][Cr]

Données FF : lire l'état

Accusé de réception

[l][][Set ID][][OK/NG][Data][x]

* Les données retournées représentent les heures utilisées en code hexadécimal.

55. Vérification du n° de série (Commande : f y)

Permet de vérifier les numéros de série.

Transmission

[f][y][][Set ID][][Data][Cr]

Données

FF : Vérification du numéro de série du produit

Accusé de réception

[y][][Set ID][][OK/NG][Data][x]

* Data correspond au code ASCII.

58. Gain vert de la balance des blancs (Commande : j n)

Permet de régler le gain vert de la balance des blancs.

Transmission

[j][n][][Set ID][][Data][Cr]

Données 00 à FE : gain vert de 0 à 254

Accusé de réception

[n][][Set ID][][OK/NG][Data][x]

56. Version Logiciel (Commande : f z)

Permet de vérifier la version logicielle.

Transmission

[f][z][][Set ID][][Data][Cr]

Données

FF : vérification de la version logicielle

Accusé de réception

[z][][Set ID][][OK/NG][Data][x]

59. Gain bleu de la balance des blancs (Commande : j o)

Permet de régler le gain bleu de la balance des blancs.

Transmission

[j][o][][Set ID][][Data][Cr]

Données 00 à FE : gain bleu de 0 à 254

Accusé de réception

[o][][Set ID][][OK/NG][Data][x]

57. Gain rouge de la balance des blancs (Commande : j m)

Permet de régler le gain rouge de la balance des blancs.

Transmission

[j][m][][Set ID][][Data][Cr]

Données 00 à FE : gain rouge de 0 à 254

Accusé de réception

[m][][Réglage ID][][OK/NG][Données][x]

60. Rétroéclairage (Commande : m g)

Permet de régler le rétroéclairage de l'écran.

Transmission

[m][g][][Set ID][][Data][Cr]

Données 00 à 64 : Rétroéclairage de 0 à 100

Accusé de réception

[g][][set ID][][OK/NG][Data][x]

** Fonction non prise en charge sur certains modèles.

61. PC Power Control (Commande : d t)

Contrôler l'alimentation du PC lorsque celui-ci est synchronisé avec le moniteur.

Transmission
[d][t][][Set ID][][Data][Cr]

Données

- 00 : Synchronisé (lorsque le moniteur est désactivé, le PC est éteint)
- 01 : Non synchronisé (lorsque le moniteur est éteint mais que le PC est allumé)
- 02: Keeps your PC powered on (keeps your PC powered off in case your PC is powered off when you turn off your monitor).

** Fonction non prise en charge sur certains modèles.

Accusé de réception
[t][][Set ID][][OK][Data][x]

62. PC Power (Commande : d s)

Contrôler l'alimentation du PC lorsque celui-ci n'est pas synchronisé avec le moniteur.

Transmission
[d][s][][Set ID][][Data][Cr]

Données 00 : PC éteint.
01 : PC allumé.

** Fonction non prise en charge sur certains modèles.

Accusé de réception
[s][][ID][][OK][Données][x]

63. Easy Brightness Control Mode (Commande : s m)

Permet de sélectionner les fonctions MARCHÉ/ ARRÊT du mode Easy Brightness Control Mode.

Transmission
[s][m][][Set ID][][Data][Cr]

Donnée

- 00 : Easy Brightness Control ARRÊT
- 01 : Easy Brightness Control MARCHÉ

* Ne fonctionne pas si l'heure n'est pas configurée.

** Fonction non prise en charge sur certains modèles.

Accusé de réception
[m][][Set ID][][OK/NG][Data][x]

64. Easy Brightness Control Schedule (Commande : s s)

Permet de configurer Easy Brightness Control Schedule.

Transmission
[s][s][][Set ID][][Data1][][Data2][][Data3][Cr]

Data1

- F1 - F6 (Fonctions de lecture de données)
- F1 : Permet de lire les données du 1er Easy Brightness Control
- F2 : Permet de lire les données du 2e Easy Brightness Control
- F3 : Permet de lire les données du 3e Easy Brightness Control
- F4 : Permet de lire les données du 4e Easy Brightness Control
- F5 : Permet de lire les données du 5e Easy Brightness Control
- F6 : Permet de lire les données du 6e Easy Brightness Control
- E1-E6 (Permet de supprimer un index), E0 (Permet de supprimer tous les index)
- E0 : Permet de supprimer tous les Easy Brightness Controls
- E1 : Permet de supprimer le 1er Easy Brightness Control
- E2 : Permet de supprimer le 2e Easy Brightness Control
- E3 : Permet de supprimer le 3e Easy Brightness Control
- E4 : Permet de supprimer le 4e Easy Brightness Control
- E5 : Permet de supprimer le 5e Easy Brightness Control
- E6 : Permet de supprimer le 6e Easy Brightness Control

00-17:00 - 23:00

Data2 00-3B: 00 - 59 minutes

Data3 00-64: rétroéclairage 0 - 100

* Pour lire ou supprimer la liste de Easy Brightness Control configurée, les valeurs de [Data2] et [Data3] doivent être définies sur FF.

(exemple 1 : ss 01 f1 ff ff - Permet de lire le 1er index de Easy Brightness Control.

exemple 2 : ss 01 e1 ff ff - Permet d'effacer le premier index de Easy Brightness Control.

exemple 3 : ss 01 07 1E 46 - Permet d'ajouter une programmation au rétroéclairage 70 à 07:30.)

Accusé de réception
[s][][Set ID][][OK/NG][Data1][Data2][Data3][x]

** Fonction non prise en charge sur certains modèles.

65. Lecture des valeurs de luminance (Commande : m u)

Indique les valeurs de luminance.

Transmission

[m][u][][Set ID][][FF][Cr]

Accusé de réception

[u][][SetID][][OK/NG][Data1][Data2][Data3][Data4][Data5][Data6][Data7][x]

Data1 00-64 rétro-éclairage 0-100

Data2 00-ff : 2 octets supérieurs de la valeur CA210 mesurée

Data3 00-ff : 2 octets inférieurs de la valeur CA210 mesurée

Valeur mesurée CA210 Hex. : 0000-ffff, Décimal : 0 - 65535

Data4 00-ff : 2 octets supérieurs de la valeur BLU mesurée

Data5 00-ff : 2 octets inférieurs de la valeur BLU mesurée

Data6 00-ff : 2 octets supérieurs de la valeur du

capteur BLU No. 2 mesurée

Data7 00-ff : 2 octets inférieurs de la valeur du

capteur BLU No. 2 mesurée

Valeur BLU mesurée Hex. : 0000-ffff, Décimal : 0 - 65535

* La valeur CA210 mesurée est saisie via la

procédure d'étalonnage lors de l'assemblage final. La valeur par défaut avant étalonnage est de 0.

** Fonction non prise en charge sur certains modèles.

66. Vérification du statut (Commande : s v)

Vérification des différents statuts.

Transmission

[s][v][][Set ID][][Data][][FF][Cr]

Données

05 : vérifier le fonctionnement normal des capteurs de luminance n°1 et n°2.

06 : capteur de luminance en cours d'utilisation :

07 : vérifier le fonctionnement normal des capteurs de température supérieur, inférieur et principal.

08: Temperature of each temperature sensor when the set is powered off.

09: Fan speed

0x10: RGB sensing OK/NG (Check Screen)

Accusé de réception

[v][][Set ID][][OK/NG][Data][Data1][x]

Lorsque Data indique 05

Data1 00 : fonctionnement complètement normal

01 : capteur BLU 1 normal, capteur BLU 2 en échec

02 : capteur BLU 1 en échec, capteur BLU 2 normal

03 : Fonctionnement complet en échec

Lorsque Data indique 06

Data1 00 : le capteur de luminance n°1 est en cours d'utilisation

01 : le capteur de luminance n°2 est en cours d'utilisation

Lorsque Data indique 07

Data100 : fonctionnement en échec de tous les capteurs de température

01 : supérieur normal, inférieur en échec, principal en échec

02 : supérieur en échec, inférieur normal, principal en échec

03 : supérieur normal, inférieur normal, principal en échec

04 : supérieur en échec, inférieur en échec, principal normal

05 : supérieur normal, inférieur en échec, principal en échec

06 : supérieur en échec, inférieur normal, principal en échec

07 : fonctionnement normal de tous les capteurs de température

Lorsque Data indique 08

Accusé de réception

[v][][SetID][][OK/NG][Data][Data1][Data2][Data3][x]

Data1 : température de la zone du capteur supérieur lorsque le moniteur est éteint.

Data2 : température de la zone du capteur inférieur lorsque le moniteur est éteint.

Data3 : température de la zone du capteur principal lorsque le moniteur est éteint.

Lorsque Data indique 09

Accusé de réception

[v][][SetID][][OK/NG][Data][Data1][Data2][x]

Data1 00-ff : 2 octets supérieurs de la vitesse du ventilateur

Data2 00-ff : 2 octets inférieurs de la vitesse du ventilateur

Vitesse du ventilateur : Hex. 0-20D0, Décimal 0-8400

Lorsque Data indique 0x10

Accusé de réception

[v][][Set ID][][OK][Data][Data1][x]

Data100: RGB all NG

01: B NG, G NG, R OK

02: B NG, G OK, R NG

03: B OK, G OK, R NG

04: B NG, G NG, R OK

05: B OK, G NG, R OK

06: B NG, G OK, R OK

07: RGB all OK

08: Loading

** Fonction non prise en charge sur certains modèles.

67. Maintenance BLU (Commande : m t)

Sélectionner ON/OFF (Activé/Désactivé) de Maintenance BLU.

Transmission

[m][t][][Set ID][][Data][Cr]

Données

00 : Maintenance BLU désactivée

01 : Maintenance BLU Maintenance activée

** Fonction non prise en charge sur certains modèles.

Accusé de réception

[t][][Set ID][][OK/NG][Data][x]

68. Désactiver le son de l'écran (Commande : k d)

Permet d'allumer ou d'éteindre l'écran.

Transmission

[k][d][][Set ID][][Data][Cr]

Données 00 : permet d'allumer l'écran.

01 : permet d'éteindre l'écran.

Accusé de réception

[d][][Set ID][][OK/NG][Data][x]



LG

Life's Good

Veuillez lire les consignes de sécurité avant d'utiliser le produit.

Conservez le manuel d'utilisation (CD) à portée de main pour vous y référer ultérieurement.

Le modèle et le numéro de série figurent à l'arrière et sur un côté de l'appareil. Notez-les ci-dessous au cas où vous auriez besoin de faire appel au service après-vente.

MODÈLE _____

SÉRIE _____

Pour obtenir le code source sous la licence publique générale, la licence publique générale limitée, la licence publique Mozilla ou les autres licences libres de ce produit, rendez-vous sur <http://opensource.lge.com>.

En plus du code source, tous les termes de la licence, ainsi que les exclusions de responsabilité et les droits d'auteur, sont disponibles au téléchargement.

LG Electronics propose de vous fournir le code open source sur CD-ROM en échange des coûts couvrant cet envoi, notamment le coût du support, des frais de port et de prise en charge, une fois la demande reçue par LG Electronics à l'adresse suivante : opensource@lge.com. La validité de cette offre est de trois (3) ans à partir de la date d'achat du produit.

ENERGY STAR is a set of power-saving guidelines issued by the U.S. Environmental Protection Agency(EPA).



As an ENERGY STAR Partner LGE U. S. A.,Inc. has determined that this product meets the ENERGY STAR guidelines for energy efficiency. Refer to ENERGYSTAR.gov for more information on the ENERGY STAR program.

Ce bruit bref est normal et ne signifie pas que l'appareil souffre d'un dysfonctionnement.