



LG

Life's Good

HASZNÁLATI ÚTMUTATÓ

SIGNAGE MONITOR

A készülék használatba vétele előtt figyelmesen olvassa el az útmutatót, és őrizze meg azt, mert később még szükség lehet rá.

SIGNAGE MONITORTÍPUSOK

98LS95A

TARTALOMJEGYZÉK

3 LICENC

4 ÖSSZESZERELÉS ÉS ELŐKÉSZÍTÉS

- 4 Tartozékok
- 6 Opcionális tartozékok
- 7 A készülék részei és gombjai
- 8 A hangszórók csatlakoztatása
- 8 A Wi-Fi hardverkulcs csatlakoztatása
- 9 Az infravörös és fényérzékelő csatlakoztatása
- 9 Álló elrendezés
- 10 A szemes falitartó felszerelése
- 11 A levehető Logó Felhelyezése
- 12 A Vezetőkonzol felSzerelése
- 13 Falra történő felszerelés

14 TÁVIRÁNYÍTÓ

16 ESZKÖZÖK CSATLAKOZTATÁSA

- 16 Csatlakoztatás személyi számítógéphez
- 19 Külső eszköz csatlakoztatása
- 20 A bemeneti lista használata

20 SZÓRAKOZÁS

- 20 Saját média használata
- 20 - USB-tárolóeszközök csatlakoztatása
- 22 - A Saját média által támogatott fájlok
- 25 - Videolejátszás
- 26 - Fényképek megtekintése
- 26 Information

- 26 File Manager
- 27 - Zenehallgatás
- 28 - Beállítások
- 29 Képzazonosító beállításai

30 FELHASZNÁLÓI BEÁLLÍTÁSOK

- 30 Főmenü beállításai
- 30 - Gyors beállítások
- 31 - Képbéállítások
- 35 - Hangbeállítások
- 36 - Hálózati beállítások
- 39 - Általános beállítások
- 40 Az LG Monitor Software telepítése

42 HIBAELHÁRÍTÁS

44 A TERMÉK JELLEMZŐI

49 INFRAVÖRÖS KÓDOK

51 TÖBB TERMÉK VEZÉRLÉSÉHEZ

- 51 A kábel csatlakoztatása
- 51 RS-232C konfigurációk
- 51 Kommunikációs paraméterek
- 52 Részletes parancslista
- 54 Adatküldési/-fogadási protokoll

LICENC

A modelltől függően más licenc támogatott. A licenccel kapcsolatos további információért látogasson el a www.lg.com weboldalra.



The terms HDMI and HDMI High-Definition Multimedia Interface, and the HDMI logo are trademarks or registered trademarks of HDMI Licensing LLC in the United States and other countries.



A DIVX VIDEO: A DivX® a DivX, LLC, a Rovi Corporation leányvállalata által létrehozott digitális videoformátum. Ez egy hivatalos DivX Certified® készülék, mely szigorú vizsgálatokon ment keresztül, és a vizsgálatok eredménye alapján alkalmas a DivX videók lejátszására. A divx.com honlapon további tájékoztatást kaphat, és a fájlokat DivX videóvá konvertáló szoftvereszközöket tölthet le.

A DIVX VIDEO-ON-DEMAND: A DivX Certified® tanúsítvánnyal rendelkező készüléket regisztrálni kell a megvásárolt DivX Video-on-Demand (VOD) filmek lejátszásához. A regisztrációs kód lekéréséhez nyissa meg a DivX VOD menüpontot a készülékbeállítás menüben. A regisztrációs folyamattal kapcsolatos további információért látogasson el a vod.divx.com honlapra.

DivX Certified® tanúsítvánnyal rendelkező eszköz maximum HD 1080p felbontású DivX® videók, többek között prémium tartalmak lejátszására.

A DivX®, DivX Certified® és az ezekhez tartozó logók a Rovi Corporation vagy annak leányvállalatai védjegyei, használatuk licenchez kötött.

A termék a következő szabadalmak védelme alatt áll az Egyesült Államokban: 7,295,673; 7,460,668; 7,515,710; 7,519,274



A gyártás a Dolby Laboratories licencengedélyével történt. A Dolby és dupla D szimbólum a Dolby Laboratories védjegyei.



For DTS patents, see <http://patents.dts.com>. Manufactured under license from DTS Licensing Limited. DTS, the Symbol, & DTS and the Symbol together are registered trademarks, and DTS 2.0+Digital Out is a trademark of DTS, Inc. © DTS, Inc. All Rights Reserved.

! MEGJEGYZÉS

- A garancia nem terjed ki a túlságosan poros környezetben történő használat okozta károokra.

ÖSSZESZERELÉS ÉS ELŐKÉSZÍTÉS

Tartozékok

A termék használata előtt kérjük, ellenőrizze, hogy minden tartozék megtalálható-e a dobozban. Ha valamelyik tartozék hiányzik, forduljon ahhoz a kereskedéshez, ahol a készüléket vásárolta. Az útmutatóban szereplő ábrák eltérhetnek a valódi terméktől és annak tartozékaitól.

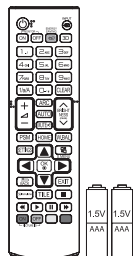

Távírányító,
Akkumulátor (AAA)
2 EA

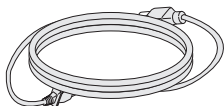

Tápkábel

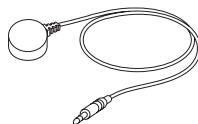

Infravörös és
fényérzékelő

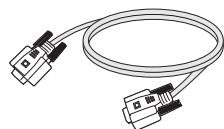

RS-232C kábel



CD (Használati
útmutató) / Kártya

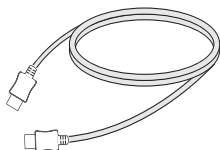

HDMI-kábel

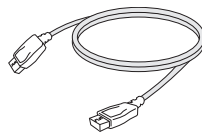

DISPLAYPORT kábel



Jack – komponents
átalakító

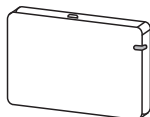

Wi-Fi hardverkulcs
(AN-WF500)

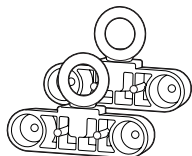

Szemes falitartó
(2 EA)

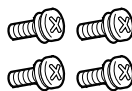

M4 x L12 csavarok
(4 EA) (A szemes
falitartóhoz)

**FIGYELEM**

- A biztonság és a termék teljesítményének biztosításához mindig eredeti tartozékokat használjon.
- A garancia nem terjed ki a bizonytalan eredetű tartozékok használata által okozott károkra és sérülésekre.

**MEGJEGYZÉS**

- A termékkel együtt szállított tartozékok a típustól függően eltérőek lehetnek.
- A termékfunkciók továbbfejlesztése miatt az útmutatóban feltüntetett műszaki adatokban vagy a tartalomban – minden előzetes értesítés nélkül – változás következhet be.
- SuperSign szoftver és kézikönyv
 - Letöltés az LG Electronics weboldaláról.
 - Látogasson el az LG Electronics weboldalára (www.lgecommercial.com/supersign) és töltsse le a készülék legújabb szoftverét.

Opcionális tartozékok

Az opcionális tartozékok a termék működésének tökéletesítése érdekében előzetes értesítés nélkül megváltozhatnak, és új tartozékok jelenhetnek meg. Az útmutatóban szereplő ábrák eltérhetnek a valódi terméktől és annak tartozékaitól.

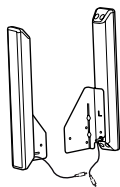

Hangszórók
SP-2200



**Kábeltartók/
Kábelkötegelők**



Csavarok
4,0 mm átmérő × 0,7 mm
menetemelkedés ×
8 mm hossz [rugós alátéttel
együtt]

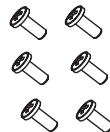

Csavarok
4,0 mm átmérő
× 1,6 mm
menetemelkedés ×
10 mm hossz

Hangszórókészlet

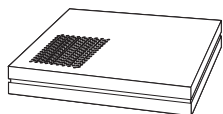

Médialejtsző



Csavarok



**Használati útmutató
(CD-ROM-on található)/
Kártya**

Médialejtsző készlet



MEGJEGYZÉS

- Előfordulhat, hogy kábeltartó/kábelrögzítő egyes régiókban vagy bizonyos modellek esetében nem áll rendelkezésre.
- Az opcionális tartozékok csak bizonyos típusok esetében elérhetők. Ha szükséges, gondoskodjon külön beszerzésükről.

A készülék részei és gombjai

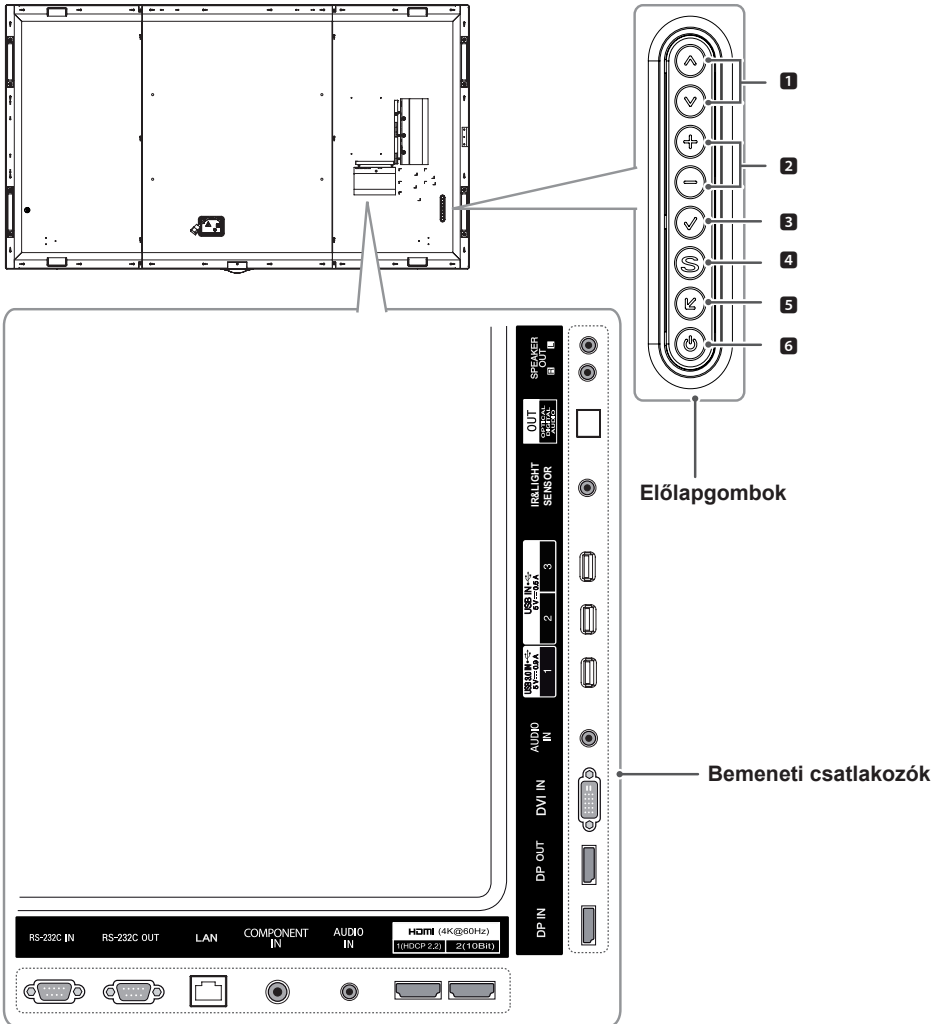

| Szám | Leírás |
|----------|---|
| 1 | Állítás felfelé és lefelé. |
| 2 | Mozgatás balra és jobbra. |
| 3 | Kijelzi az aktuális jelet és módot. |
| 4 | A főmenük megnyitása, vagy a bevitt adatok mentése és kilépés a menükből. |
| 5 | Bemeneti jel módosítása. |
| 6 | A tápellátás be- és kikapcsolása. |

A hangszórók csatlakoztatása

- Csak bizonyos típusokon.

- 1 A hangszórók felszerelése előtt csatlakoztassa a jelbemeneti kábelt.

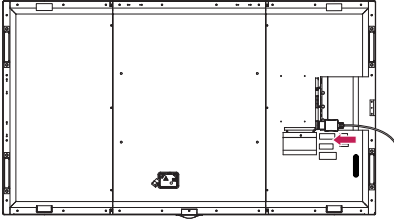

- 2 Csavarokkal rögzítse a hangszórót az alább látható módon. Győződjön meg róla, hogy a tápkábel le van választva a hálózatról, mielőtt csatlakoztatná azt.

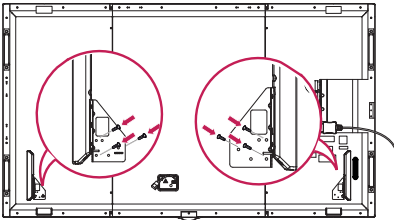

- 3 A hangszórók csatlakozóit a megfelelő polaritásra ügyelve kösse be. Használjon kábeltartókat és kábeltötegelőket a hangszóró kábeleinek elrendezéséhez.

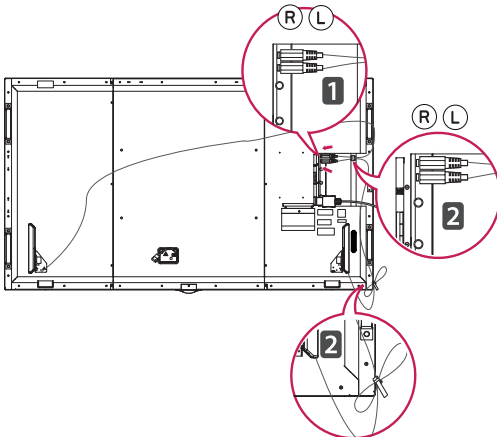

A Wi-Fi hardverkulcs csatlakoztatása

- 1 Rögzítse a Wi-Fi hardverkulcshoz mellékelt Velcro-szalagot a készülék hátuljához.

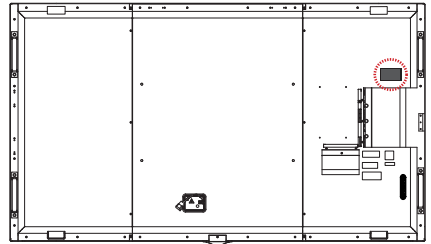

- 2 A készülék használatbavétele előtt csatlakoztassa a Wi-Fi hardverkulcsot a készülékhez, majd rögzítse a hardverkulcsot.

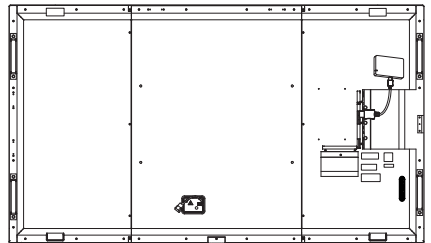

! MEGJEGYZÉS

- Tekintse meg a Wi-Fi hardverkulcs kézikönyvét.
- Az eszköz a Bluetooth funkciót nem támogatja.
- A régióbeállításokat illetően tekintse meg a Telepítés menüt.
- A vezeték nélküli vétel minősége függ az eszköz elhelyezkedésétől.
- Ha az ajánlott helyen gyenge a vétel, helyezze át az eszközt.

Az infravörös és fényérzékelő csatlakoztatása

A kábelnek a készülékhez való csatlakoztatásakor bekapcsol a távirányító jeleinek vételére szolgáló funkció. Az infravörös és fényérzékelő mágneses. Használathoz rögzítse azt a készülék elülső élére.

[Elülső oldal]

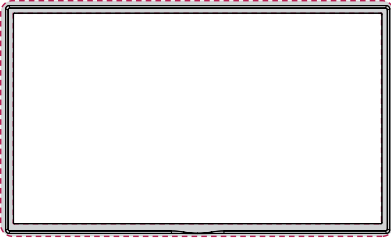

⚠ FIGYELEM

⚠ FIGYELEM

Álló elrendezés

Amikor álló elrendezésben szereli fel a monitort, forgassa az el 90 fokkal az óramutató járásával megegyezően (a képernyővel szembe fordulva).

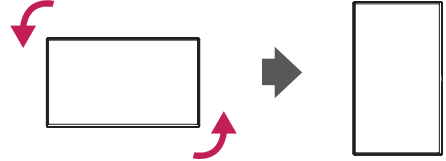

A szemes falitartó felszerelése

A szemes falitartót a készülék falra szereléséhez tervezték. A két mellékelt csavarral rögzítse a tartót a készülékhez.

Felszerelés fekvő helyzetben

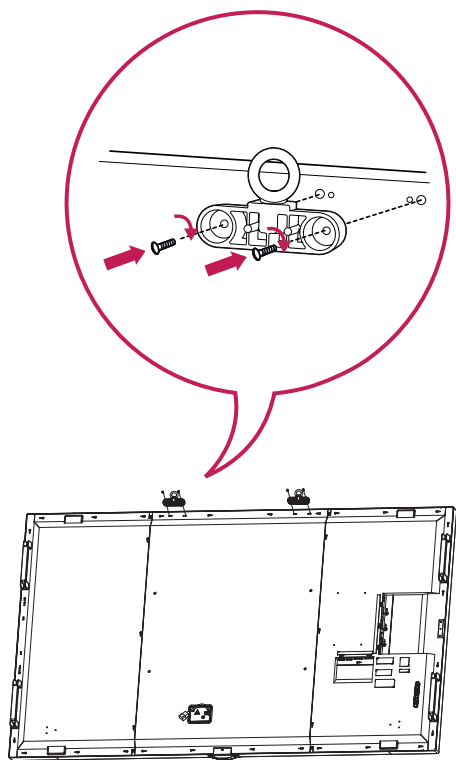

Felszerelés álló helyzetben

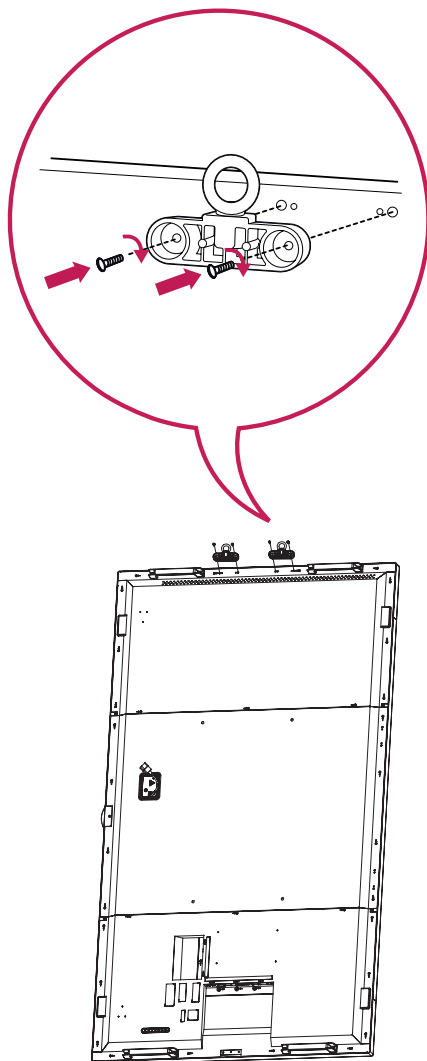

A levehető Logó Felhelyezése

A levehető logó monitorra való felhelyezéséhez használjon egy csavart, amit hátulról kell bevezetni. A logót a monitor helyzetének megfelelően kell elhelyezni.

Amikor a monitor fekvő helyzetben van

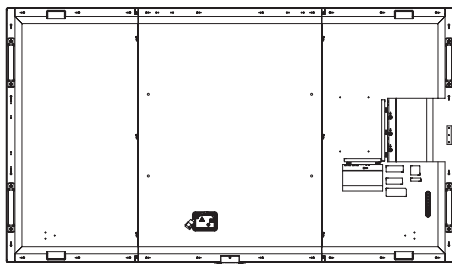
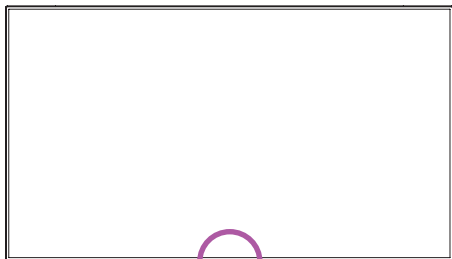

Amikor a monitor álló helyzetben van

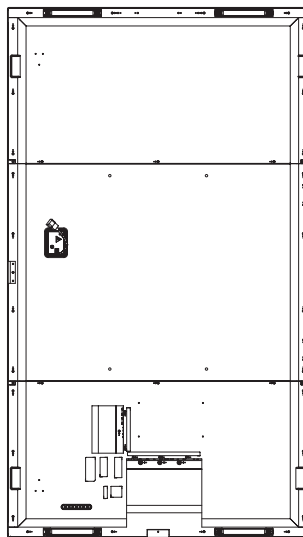
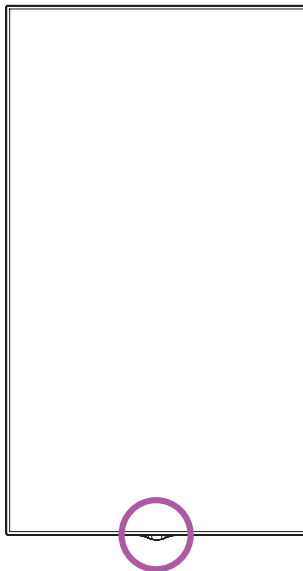

A Vezetőkonzol felszerelése

Rögzítse a médialejátszót a vezetőkonzolhoz 4 csavarral.

MAGYAR

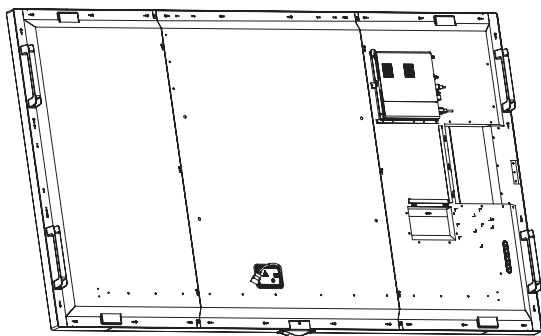
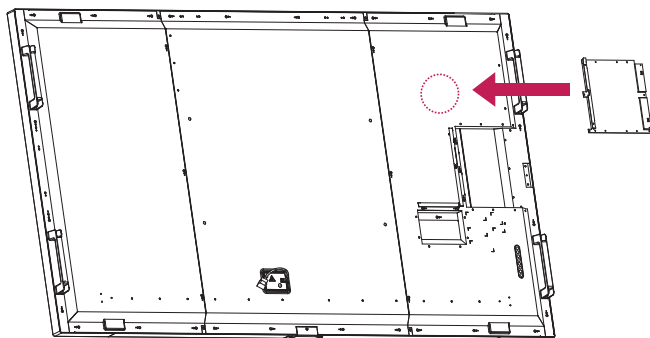

Falra történő felszerelés

A megfelelő szellőzés biztosítása érdekében a monitort legalább 10 cm távolságra szerelje fel a faltól, és minden oldalon hagyjon legalább 10 cm szabad helyet. Részletes felszerelési útmutatásért forduljon a legközelebbi márkakereskedéshez. A döntött fali tartókonzol felszerelésével kapcsolatos tájékoztatás az útmutatóban található.

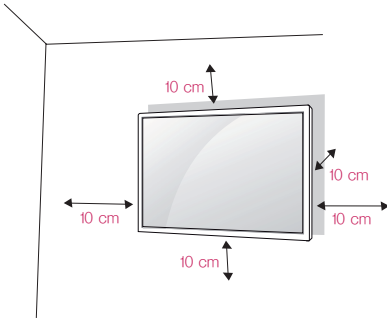

A monitor falra szereléséhez rögzítse a fali tartókonzolt (külön beszerezhető alkatrész) a monitor hátuljához.

Győződjön meg róla, hogy a fali tartókonzol biztonságosan van a monitorhoz és a falhoz rögzítve.

1. Csak a VESA-szabványnak megfelelő csavarokat és fali tartókonzolókat használjon.
2. A szabványban előírtnál hosszabb csavar sérülést okozhat a monitor belsejében.
3. A VESA szabványnak nem megfelelő csavar kárt tehet a termékben, a monitor pedig leeshet. Az LG Electronics nem vállal felelősséget a szabványostól eltérő csavarok használatából eredő balesetekért.

4. Használja az alábbi VESA-szabványt.

- 785 mm és annál több

*Rögzítőcsavarok: 8,0 mm (átmérő) × 1,25 mm (menetemelkedés) × 14 mm (hosszúság)

* Fali tartócsavar: M8-as csavar

- Legkisebb végső tenziós terhelés:
Min. 12 100 N

- Terhelésbiztonság: min. 8840 N (902 kgf)



FIGYELEM

- Az áramütés veszélyének elkerülése érdekében válassza le a tápkábelt, mielőtt a monitort elmozdítja vagy szereli.
- Ha a monitort a mennyezetre vagy ferde falra szereli, az leeshet, és személyi sérülést okozhat. Csak az LG által jóváhagyott fali konzolt használjon, és a felszereléshez kérje a helyi forgalmazó vagy más szakember segítségét.
- Ne húzza túl a csavarokat, mert azzal megsértheti a monitort, és a készülékre vonatkozó garancia érvénytelenné válhat.
- Csak a VESA-szabványnak megfelelő csavarokat és fali konzolókat használjon. A garancia nem terjed ki a nem rendeltetésszerű használat vagy nem megfelelő tartozék használata által okozott károokra és sérülésekre.



MEGJEGYZÉS

- A falikonzol-készlet tartalmazza a szerelési útmutatót és a szükséges alkatrészeket is.
- A fali tartókonzol opcionális tartozék. Kiegészítő tartozékokat a helyi termékforgalmazótól szerezhet be.
- A szükséges csavarok hossza az adott fali konzoltól függően különböző lehet. Ügyeljen rá, hogy megfelelő hosszúságú csavarokat használjon.
- További információkat a tartókonzolhoz mellékelt útmutatóban talál.

TÁVIRÁNYÍTÓ

A használati útmutatóban található leírások a távirányító gombjai alapján készültek. Kérjük, figyelmesen olvassa el az útmutatót, és annak megfelelően használja a monitort.

Az elemek behelyezéséhez nyissa ki az elemtartó fedelét, majd tegye be az elemeket (1,5 V AAA), ügyelve arra, hogy az elemek ⊕ és ⊖ pólusai a belül elhelyezett címkéknek megfelelően helyezkedjenek el, majd zárja be az elemtartó fedelét.

Az elemeket a behelyezéssel fordított sorrendben kell kivenni. Az ábrákon látható termék eltérhet a tényleges tartozékoktól.



FIGYELEM

- Ne használjon együtt régi és új elemeket, mert az károsíthatja a távirányítót.
- A távirányítót mindig a monitor érzékelője felé kell tartani.

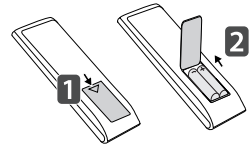

POWER (Be- és kikapcsoló gomb)
A monitor be- és kikapcsolása.

MONITOR ON
A monitor bekapcsolása.

MONITOR OFF
A monitor kikapcsolása.

1/a/A gomb
Váltás a szám- és betűgombok között. (Típustól függően ez a funkció lehet, hogy nem támogatott.)

ARC
A Képarány mód kiválasztása

Hangerőnövelés/-csökkentés gomb
A hangerő beállítása.

PSM
Képzemző kiválasztása.

MUTE
Az összes hang elnémítása.

ENERGY SAVING (e2)
A kép fényerejének beállítása az energiafogyasztás csökkentése érdekében.

INPUT
A bemeneti üzemmód kiválasztása.

3D
Ez a típus nem támogatja ezt.

Szám- és betűgombok
A beállítástól függően számokat vagy betűket ír be. (Típustól függően ez a funkció lehet, hogy nem támogatott.)

CLEAR
Törli a beírt számot vagy betűt. (Típustól függően ez a funkció lehet, hogy nem támogatott.)

BRIGHTNESS gomb
A kijelző fényerejének beállítása. Ez a modell nem támogatja a PAGE funkciót. (Típustól függően ez a funkció lehet, hogy nem támogatott.)

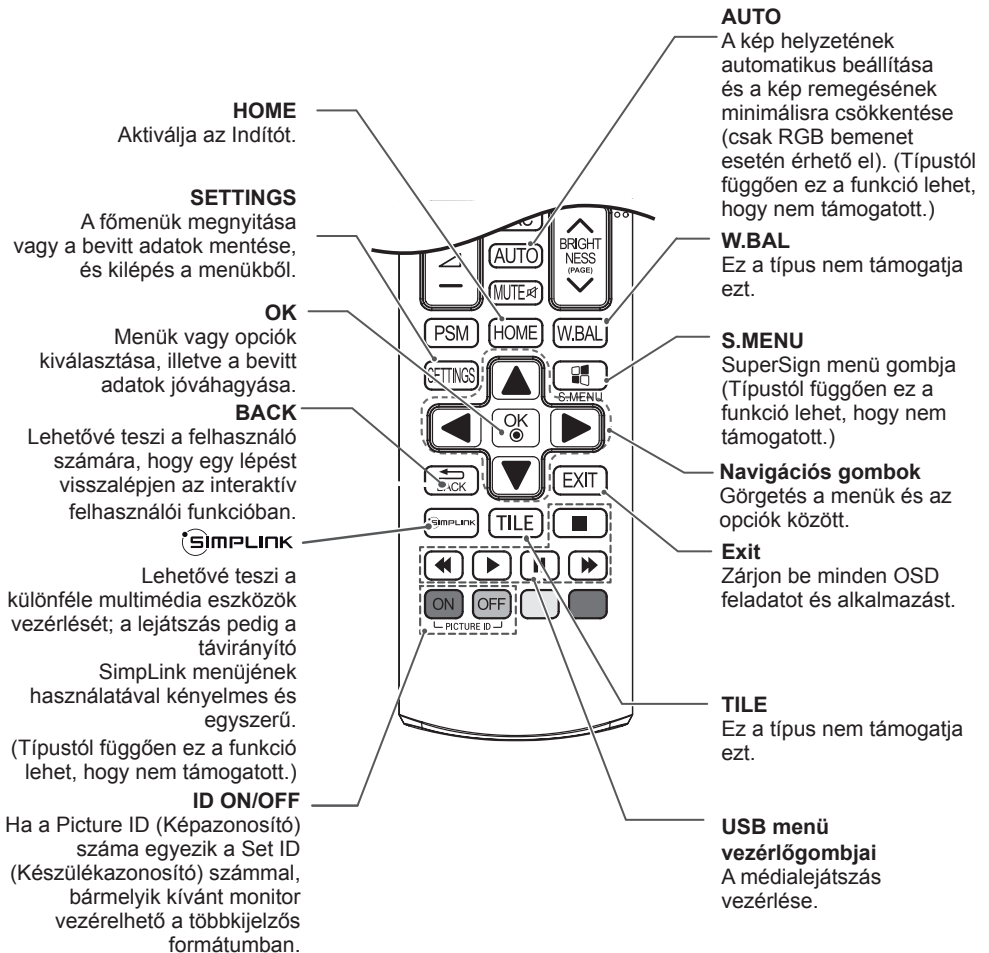

ESZKÖZÖK CSATLAKOZTATÁSA

A monitorhoz különböző külső eszközöket csatlakoztathat. Válassza meg a bemeneti módot, és válassza ki a csatlakoztatni kívánt külső eszközt.

A külső eszközök csatlakoztatásával kapcsolatos további tudnivalók az adott eszközhöz mellékelt útmutatóban találhatóak.

Csatlakoztatás személyi számítógéphez

Az ábrákon látható termék eltérhet a tényleges tartozékoktól. Nincs mindegyik kábel mellékelve.

A monitor támogatja a Plug & Play* funkciót.

* Plug & Play: olyan funkció, amely lehetővé teszi, hogy egy számítógép felismerje a felhasználó által csatlakoztatott eszközöket anélkül, hogy az eszközt konfigurálni kellene, illetve a bekapcsoláskor a felhasználónak azt kezelnie kellene.

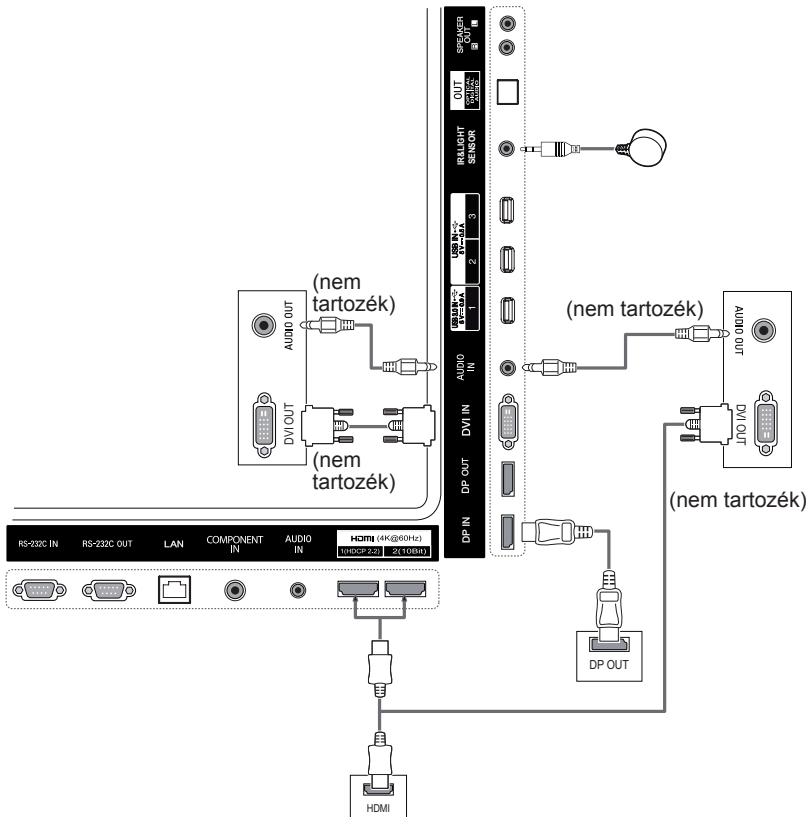

**MEGJEGYZÉS**

- A legjobb képminőség érdekében a monitort HDMI csatlakozással javasolt használni.
- A termék szabványos műszaki adatainak megfelelő ferritmagos, árnyékolt interfészkábel használjon, például DVI kábelt.
- A monitor hideg állapotban való bekapcsolásakor előfordulhat, hogy a képernyő vibrál. Ez a jelenség nem rendellenes.
- Néha piros, zöld vagy kék pöttyök jelenhetnek meg a képernyőn. Ez a jelenség nem rendellenes.
- High Speed HDMI^{®/TM} kábelt használjon.
- Ha a hang nem hallható HDMI-módban, ellenőrizze a beállításokat a számítógépen. Egyes számítógépek esetében manuálisan kell átállítani az alapértelmezett hangkimenetet HDMI-re.
- A HDMI-PC mód használatához PC üzemmódba kell állítania a számítógépet/DTV-t.
- HDMI-PC módban kompatibilitási problémák léphetnek fel.
- Ellenőrizze, hogy lecsatlakoztatta-e a tápkábelt.
- HDMI-tanúsítvánnyal ellátott kábelt használjon. Ha nem HDMI-tanúsítvánnyal ellátott kábelt használ, akkor előfordulhat, hogy nem jelenik meg a kép, vagy hogy csatlakozási hiba jelentkezik.
- Ajánlott HDMI-kábel típusok
 - High-Speed HDMI^{®/TM}-kábel
 - High-Speed with Ethernet HDMI^{®/TM}-kábel

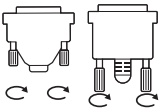
**FIGYELEM**

- Csatlakoztassa a bemeneti jelkábel, és rögzítse azt a csavarok meghúzásával.
- Ne tartsa az ujját hosszan a képernyőn, mert az a képernyő átmeneti torzulását eredményezi.
- Ne jelenítsen meg hosszú ideig állóképet a képernyőn, mert az a kép beégését eredményezheti. Ha lehetséges, alkalmazzon képernyővédőt.
- A monitor közelében lévő vezeték nélküli kommunikációs eszköz hatással lehet a képre.

HDMI (4K, 60 Hz) bemenet 1 (HDCP2.2), 2 (10 bit)

HDMI (4K, 60 Hz) bemeneti csatlakozó: A HDMI (4K, 60 Hz) bemeneti csatlakozó 2 (10 bit) használata esetén használja a mellékelt HDMI-kábelt. Ha nem a mellékelt HDMI-kábelt használja, akkor használjon High-speed HDMI-kábelt (max. 3 méter hosszút). (A közölt információk típustól függően eltérőek lehetnek.)

A 4K, 60 Hz-es bemeneten támogatott formátumok

| Felbontás | Függőleges frekvencia (Hz) | Színmélység | |
|--------------|----------------------------|-------------|-------------------|
| | | HDMI1 | HDMI2 |
| 3840 X 2160p | 59.94 60 | 8 bit | 8 bit 10 bit |
| | | YCbCr 4:2:0 | YCbCr 4:2:0 |
| | | — | YCbCr 4:2:2 |
| | | — | YCbCr 4:4:4 |
| | | — | RGB 4:4:4 |
| | | — | — |

- A HDMI specifikációk bemeneti csatlakozónként eltérőek lehetnek. Csatlakoztatás előtt ellenőrizze a készülékek specifikációit.
- A HDMI 2 bemeneti csatlakozó a 4K, 60 Hz-es (4:4:4, 4:2:2) nagy felbontású videókhoz a legideálisabb. Ehhez azonban a külső készülék támogatása is szükséges. Ebben az esetben használjon másik HDMI csatlakozót.

HDMI UHD Deep Colour

Távírányító (HOME) →  → HDMI UHD Deep Colour

- A HDMI2 port támogatja az UHD Deep Colour funkciót.
- Amennyiben a HDMI2 bemenetre csatlakozó eszköz is támogatja az UHD Deep Colour funkciót, akkor a kép élesebb lesz.
- Ha azonban a készülék nem támogatja, előfordulhat, hogy ez a funkció nem működik megfelelően.
- Abban az esetben csatlakoztassa az eszközt másik HDMI portra, vagy a TV-n kapcsolja KI az UHD Deep Color beállítást.

Külső eszköz csatlakoztatása

Csatlakoztasson a monitorhoz HD-vevőt, DVD- vagy videomagnót, majd válassza ki a megfelelő bemeneti módot. Az ábrákon látható termék eltérhet a tényleges tartozékoktól. Nincs mindegyik kábel mellékelve. A legjobb kép- és hangminőség érdekében a külső eszközöket HDMI kábel használatával javasolt csatlakoztatni.

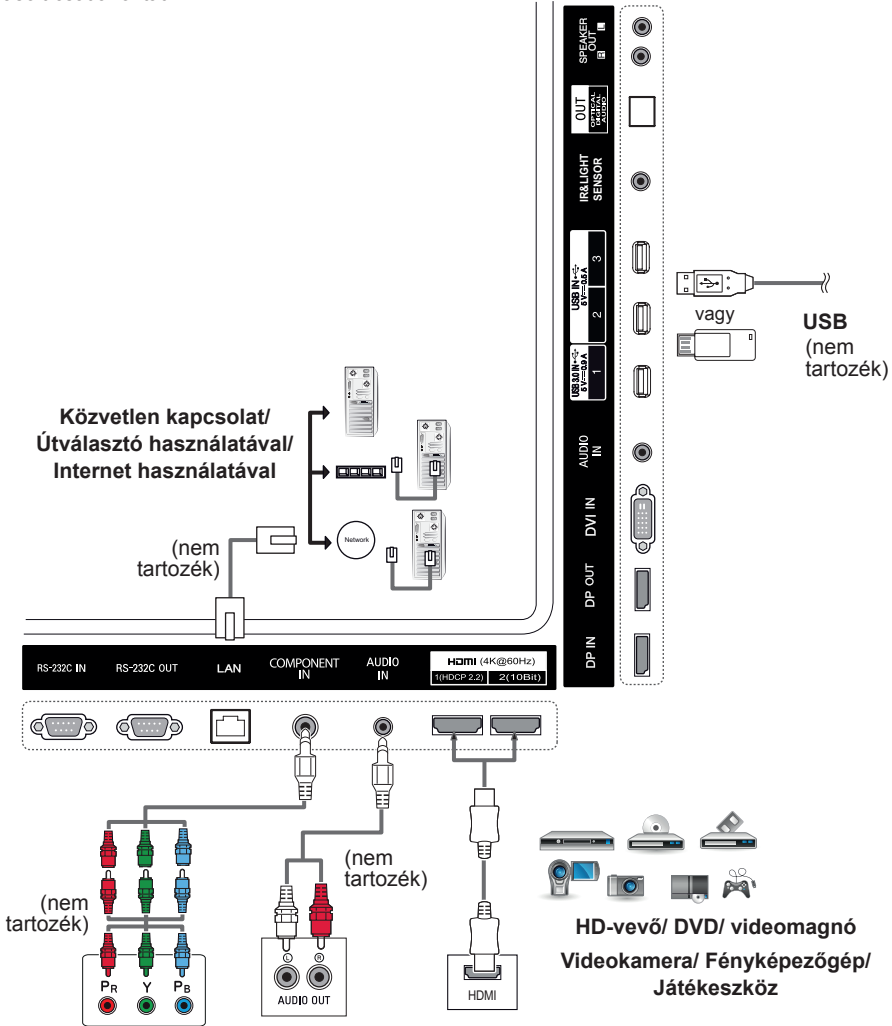

MEGJEGYZÉS

- Ha játékeszközt csatlakoztat a monitorhoz, használja az adott eszköz saját kábelét.
- Ajánlott az opcionális tartozékként elérhető hangszóró használata.
- High Speed HDMI®/TM kábelt használjon.
- A High Speed HDMI®/TM kábelek akár 1080p felbontású HD jel átvitelére is képesek.

A bemeneti lista használata

Távírányító (HOME) → 

| Bemeneti üzemmód | Leírás |
|-----------------------|--|
| HDMI1 | Tartalmat játszhat le számítógépről, DVD-lejátszóról, digitális beltéri egységen vagy más, nagy felbontást biztosító eszközön keresztül. |
| HDMI2 | |
| DISPLAYPORT | |
| DVI | |
| COMPONENT (Komponens) | |

SZÓRAKOZÁS

Saját média használata

USB-tárolóeszközök csatlakoztatása

Csatlakoztasson USB-tárolóeszközt (például USB flash memóriát vagy külső merevlemez) a kijelzőhöz, majd használja a multimédia funkciókat.

Csatlakoztasson USB flash memóriát vagy USB memóriakártya-olvasót a képernyőhöz az alábbi ábra szerint.

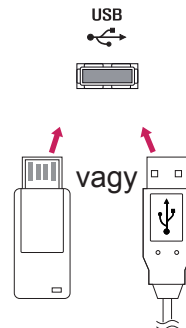

FIGYELEM

- Ne kapcsolja ki a monitort, és ne távolítsa el az USB tárolóeszközt aktív **My Media (Saját média)** képernyő esetén. Ez adatvesztést vagy az USB tárolóeszköz meghibásodását okozhatja.
- Készítsen rendszeresen biztonsági másolatot az USB-tárolóeszközre mentett fájlokról, mivel a fájlok elveszhetnek vagy megsérülhetnek, és előfordulhat, hogy erre nem vonatkozik a garancia.

Tippek USB-tárolóeszközök használatához

- A készülék csak USB-tárolóeszközöket ismer fel.
- Az USB-s eszközök USB-s elosztókon keresztül nem működnek hatékonyan.
- Előfordulhat, hogy a készülék nem ismeri fel az automatikus felismerésre programozott USB-tárolóeszközt.
- Előfordulhat, hogy a készülék nem ismeri fel a saját illesztőprogramot alkalmazó USB-tárolóeszközt.
- Az USB-tárolóeszköz felismerési sebessége az eszköztől függően változhat.
- A csatlakoztatott eszköz működése közben ne húzza ki az USB-tárolóeszközt, és ne kapcsolja ki a képernyőt. Ha az USB-tárolóeszközt hirtelen lecsatlakoztatják, az eszköz vagy az eszközön tárolt fájlok megsérülhetnek.
- Ne csatlakoztasson számítógépen való működéshez átalakított USB-tárolóeszközt. Az ilyen eszközök a monitor hibás működését okozhatják, illetve előfordulhat, hogy ezek tartalma nem játszható le. Csak olyan USB-tárolóeszközt használjon, amely szabványos zene-, kép- vagy videofájlokat tartalmaz.
- Lehetséges, hogy a Windows rendszerben nem használható programmal formázott USB-tárolóeszközöket a készülék nem ismeri fel.
- A (több mint 0,5 A értékű) külső tápellátást igénylő USB-tárolóeszközöket tápegységre kell csatlakoztatni. Ellenkező esetben előfordulhat, hogy a készülék nem ismeri fel az eszközt.
- Kérjük, hogy az USB-tárolóeszközt az eszköz gyártója által biztosított kábellel csatlakoztassa.
- Előfordulhat, hogy egyes USB-tárolóeszközök használata nem zökkenőmentes.
- Az USB-tárolóeszközök fájlrendszere hasonló a Windows XP-hez, a fájlnevek legfeljebb 100 angol karakter hosszúságúak lehetnek.
- A fontos fájlokról rendszeresen készítsen biztonsági másolatot, mert előfordulhat, hogy az USB-tárolóeszközön tárolt adatok megsérülnek. Az adatok elvesztéséből származó károkért nem vállalunk felelősséget.
- Ha az USB-merevlemez nem kap külső tápellátást, akkor előfordulhat, hogy a készülék nem észleli az USB-eszközt. A készülék felismerésének biztosítása érdekében csatlakoztasson külső tápegységet.
- Külső tápellátásként használjon hálózati adaptert. Az LG nem biztosít USB-kábelt a külső tápellátás biztosításához.
- Ha az USB-tárolóeszköz több partícióra van osztva, vagy ha több bemenetű USB-kártyaolvasót használ, akkor legfeljebb négy partíció vagy USB-tárolóeszköz használható.
- Ha az USB-tárolóeszköz többféle kártya olvasására alkalmas USB-kártyaolvasóhoz van csatlakoztatva, akkor lehetséges, hogy az azon tárolt adatok nem ismerhetők fel.
- Ha az USB-tárolóeszköz nem működik megfelelően, húzza ki, majd csatlakoztassa ismét.
- A felismerés sebessége eszköztől függően változhat.
- Ha az USB-tárolóeszközt készenléti állapotban csatlakoztatja, a képernyő bekapcsolásakor egyes merevlemezek automatikusan betöltődnek.
- USB külső merevlemez használata esetén a javasolt kapacitás legfeljebb 1 TB, USB memóriaegység esetén pedig legfeljebb 32 GB.
- Előfordulhat, hogy az ajánlottnál nagyobb kapacitású tárolóeszközök nem működnek megfelelően.
- Ha az „Energiatakarékos” funkcióval rendelkező külső USB merevlemez-meghajtó nem működik, a megfelelő működéshez próbálja ki-, majd ismét bekapcsolni a merevlemez-meghajtót.
- Az USB 2.0 verziónál korábbi USB-tárolóeszközök is támogatottak, de lehetséges, hogy azok a Videók részben nem működnek megfelelően.
- A rendszer egy mappán belül maximum 999 almappát vagy fájlt ismer fel.

**MEGJEGYZÉS**

- Csatlakoztatási útmutató az USB 3.0-hoz:
- Előfordulhat, hogy egyes USB-s eszközök nem működnek, amennyiben nem támogatják az USB 3.0 szabványt. Ebben az esetben csatlakoztassa az eszközt az USB IN 2 vagy az USB IN 3 csatlakozóaljzathoz.
- A teljes belső tárhely nagysága 3,68 GB, de ez az érték blokkolási probléma miatt változhat.
- A fennmaradó belső tárhelynél nagyobb fájlok nem másolhatók és nem helyezhetők át a belső tárhelyre.

A Saját média által támogatott fájlok

Támogatott külső feliratformátum

- *.smi, *.srt, *.sub (MicroDVD, SubViewer 1.0/2.0), *.ass, *.ssa, *.txt (TMPlayer), *.psb (PowerDivX)

Play Selection (Kiválasztott lejátszása) használatához

Távírányító (HOME) →  → Photos (Fényképek)/ Videos (Videók)/ Music (Zene) → 

- Play Selection (Kiválasztott lejátszása): lejátszsa a kiválasztott tartalmat.

A Device Selection (Eszközválasztás) beállításához

Távírányító (HOME) →  → Photos (Fényképek)/ Videos (Videók)/ Music (Zene) → 

- Device Selection (Eszközválasztás): tartalmat importál a kiválasztott eszközről.

Támogatott belső feliratformátum

- ULTRA HD videó: 3840 X 2160
- FULL HD videó
1920 X 1080: XSUB (támogatja a DivX6 kodekkel generált belső feliratokat)
- Lehetséges, hogy az ULTRA HD monitor nem támogatja az olyan HEVC kódolású tartalmat, melyet nem hivatalosan az LG bocsátott rendelkezésre.

Támogatott videokodek

| Kiterjesztés | Kodek | |
|-------------------------------------|-------|--|
| .asf .wmv .wma | Videó | VC-1 Advanced Profile |
| | Audio | VC-1 Simple and Main Profiles |
| .dvix .avi | Videó | DivX3.11, DivX4, DivX5, DivX6, XViD, H.264/AVC, Motion Jpeg, MPEG-4 Part 2 |
| | Audio | MPEG-1 Layer I II, MPEG-1 Layer III (MP3), Dolby Digital, Dolby Digital Plus, LPCM, ADPCM, DTS |
| .mp4 .m4v .mov | Videó | H.264 / AVC , MPEG-4 Part 2 |
| | Audio | AAC , MPEG-1 Layer III (MP3) |
| .3gp .3g2 | Videó | H.264/AVC, MPEG-4 Part 2 |
| | Audio | AAC, AMR-NB, AMR-WB |
| .mkv | Videó | H.264 / AVC |
| | Audio | HE-AAC, Dolby Digital |
| .ts .trp .tp .mts .m2ts | Videó | H.264 / AVC, MPEG-2, VC-1 |
| | Audio | MPEG-1 Layer I, II / MPEG-1 Layer III (MP3), Dolby Digital, Dolby Digital Plus, AAC |
| .vob | Videó | MPEG-1, MPEG-2 |
| | Audio | Dolby Digital, MPEG-1 Layer I, II, DVD-LPCM |
| .mpg .mpeg .dat | Videó | MPEG-1, MPEG-2 |
| | Audio | MPEG-1 Layer I, II / MPEG-1 Layer III (MP3), AAC |

Támogatott hangfájl

| Fájlformátum | Elem | Információ |
|--------------|----------------------------|---------------------------------------|
| MP3 | Bitsebesség | 32 Kb/s – 320 Kb/s |
| | Mintavételezési frekvencia | 32 KHz – 48 KHz |
| | Támogatás | MPEG1, MPEG2, MPEG2.5, Layer2, Layer3 |
| .wav | Támogatás | PCM |
| .ogg | Támogatás | Vorbis |
| .wma | Támogatás | WMA |

Támogatott fényképájl

| Fájlformátum | Formátum | Elem |
|---------------------|----------|--|
| 2D (jpeg, jpg, jpe) | JPEG | <ul style="list-style-type: none"> • Minimum: 64 x 64 • Maximum: normál típus: 15360 (szé) x 8640 (ma) progresszív típus: 1920 (szé) x 1440 (ma) |
| 2D (png) | PNG | <ul style="list-style-type: none"> • Minimum: 64 x 64 • Maximum: 1920 (szé) x 1080 (ma) |
| 2D (bmp) | BMP | <ul style="list-style-type: none"> • Minimum: 64 x 64 • Maximum: 1920 (szé) x 1080 (ma) |

Videolejátszás

Videofájlok lejátszása a képernyőn. Az összes elmentett videofájl megjelenik a kijelzőn.

Videofájlok képernyőn való lejátszásához,

Távírányító (HOME) →  → Videos (Videók)

Tippek videofájlok lejátszásához

- Előfordulhat, hogy a felhasználó által létrehozott feliratfájlok nem működnek megfelelően.
- A videofájlnak és a feliratfájlnak ugyanabban a mappában kell lennie.
- A feliratok csak akkor jelennek meg megfelelően, ha a videofájl és a feliratfájl neve megegyezik.
- Gyártótól és típustól függően előfordulhat, hogy a NAS (hálózati adattároló) eszközön lévő feliratokat nem támogatja a rendszer.
- A GMC (Global Motion Compensation) és a Qpel (Quarterpel Motion Estimation) tartalmú adatfolyamok nem támogatottak.
- A fájlokra vonatkozó méretkorlátozás a kódolási környezettől függ.
- Csak a Windows Media Audio v2 verziónál magasabb verziókkal működik.
- Az AAC Main Profile nem támogatott.
- Előfordulhat, hogy bizonyos kódolóprogramokkal létrehozott videofájlok nem játszhatók le.
- Az itt megadottól eltérő formátumú videofájlok nem játszhatók le.
- A nagy sebességet nem támogató USB-eszközön tárolt videofájlok esetén előfordulhat, hogy a lejátszás nem megfelelő.
- A monitor csak USB/HDMI kapcsolaton keresztül támogatja a DTS audiokodeket.



MEGJEGYZÉS

- Egy videofájl megállítását követő újraindításkor annak lejátszása a megállítás pontjától folytatható.
- Egy feliratfájlon belül maximum 10 000 szinkronblokk támogatott.
- Videó lejátszása közben a képméret az **ARC** gombbal állítható be.
- A koreai felirat csak koreai OSD Menu (Képernyőmenü) esetén támogatott.
- A feliratfájlok nyelvtől függően a kódoldal opciói esetleg nem működnek.
- Válassza ki a feliratfájloknak megfelelő kódoldalt.

Fényképek megtekintése

A képernyőn megjelenített képek modelltől függően különbözhetnek.

Képfájlok megtekintése

Távírányító (HOME) →  → Photos (Fényképek)

Information

A Signage alapadatainak megtekintése

Távírányító (HOME) →



Megtekintheti a Signage alapvető információit.

Lehetőség van továbbá **Smart Energy Saving Mode (Intelligens energiatakarékos üzemmód)** beállításra váltani, vagy beállítani a **Fail Over (Feladatfelvétel)** funkció beállításait. (Csak akkor lehet átváltani **Smart Energy Saving Mode (Intelligens energiatakarékos üzemmód)** beállításra, ha az **Energy Saving Mode (Energiatakarékos üzemmód)** beállítása Off (Ki).)

File Manager

Lehetőség van fájlok áthelyezésére, másolására és törlésére.

Fájlok áthelyezése, másolása és törlése

Távírányító (HOME) →



- Lehetőség van fájlok és mappák áthelyezésére és másolására a belső memóriából külső memóriára.
- Lehetőség van fájlok és mappák áthelyezésére és másolására külső memóriából a belső memóriára.
- Lehetőség van fájlok és mappák törlésére a belső és külső memóriáról.

! MEGJEGYZÉS

- Az alkalmazás fájlok kezelésére szolgál, így médiafájlok lejátszására nem alkalmas. Médiafájlok lejátszásához használja a **My Media (Saját média)** alkalmazást.
- Ha a belső tárhelyre átmásolni vagy áthelyezni kívánt fájl **nagyobb, mint a rendelkezésre álló szabad hely**, akkor a művelet nem hajtható végre.







Zenehallgatás

Zenefájlok megtekintése

Távírányító (HOME) →  → Music (Zene)



MEGJEGYZÉS

- A nem támogatott kiterjesztéssel rendelkező fájlok nem jelennek meg.
- Érvénytelen fájl esetén egy hibás fájl jelző ikon és a „Felismerhetetlen fájl” üzenet jelenik meg.
- A sérült zenei fájlok 00:00 értéként jelennek meg, és nem játszhatók le.
- A szerzői jogvédelem alatt álló, fizetős szolgáltatásból letöltött zenefájlok nem játszhatók le, és a lejátszáskor nem megfelelő információk jelenhetnek meg.
- Ebben az üzemmódban a távirányító LEJÁTSZÁS (▶), Szünet (⏸), , ,  gombjait is használhatja.
- A következő zeneszám kiválasztásához használja a  gombot, az előző zeneszám kijelöléséhez pedig a  gombot.
- Ha a szám lejátszásának elindítását követő 5 másodpercen belül nyomja meg a  gombot, akkor visszatérhet az előző számra; ha a gombot 5 másodperc eltelte után nyomja meg, akkor a szám elejére ugorhat.

Beállítások

DRM-védelemmel ellátott DivX video lejátszásához regisztrálni kell a terméket.

A megvásárolt vagy kölcsönzött DivX® VOD tartalom regisztrálása vagy a regisztráció visszavonása

Távírányító (HOME) →  → Settings (Beállítások) → DivX® VOD

A megvásárolt vagy kölcsönzött DivX® VOD tartalmak lejátszásához először regisztrálnia kell a www.divx.com/vod weboldalon a készülék 10 számjegyű DivX regisztrációs kódjának megadásával.

- **Registration (Regisztrálás):** a kijelző regisztrálási kódjának megtekintése.
- **Deregistration (Regisztrálás visszavonása):** a regisztráció visszavonása.



MEGJEGYZÉS

- A regisztrációs kód ellenőrzése közben előfordulhat, hogy néhány gomb nem működik.
- Ha egy másik készülék DivX regisztrációs kódját használja, nem tudja lejátszani a kölcsönzött vagy megvásárolt DivX-fájlokat. Csak a készülékhez társított DivX regisztrációs kódot használja.
- A nem a szabványos DivX-kodekkel konvertált video- és audiofájlok megsérülhetnek, illetve előfordulhat, hogy a készülék nem játssza le azokat.
- A DivX VOD-kód segítségével akár 6 készüléket is aktiválhat egyazon fiók alatt.
- A regisztrálás visszavonása után a DivX® VOD tartalmak megtekintéséhez ismét regisztrálnia kell a készüléket.

A tartalomszolgáltató nevének beállítása

A megvásárolt vagy kölcsönzött DivX® VOD tartalmak lejátszásához először regisztrálnia kell a www.divx.com/vod weboldalon a készülék 20 számjegyű DivX regisztrációs kódjának megadásával.

A nevet a következőképp is beállíthatja: Távírányító (SETTINGS) → Network (Hálózat) → SIGNAGE NAME (Tartalomszolgáltató neve).

Képzazonosító beállításai

Képzazonosító funkcióval megváltoztathatja egy adott vevőkészülék (kijelző) beállításait egy, multi-vision kompatibilis infravörös vevőegységgel. A kommunikáció egy infravörös vevőegységgel rendelkező készülék és más, RS-232C kábeleket használó készülékek között lehetséges. Minden készülék saját **Set ID-vel (Készülékazonosító)** rendelkezik. Ha a távirányítóval rendel hozzá **Picture ID-t (Képzazonosító)**, csak az azonos **Picture ID-vel (Képzazonosító)** és **Set ID-vel (Készülékazonosító)** rendelkező kijelzőket tudja távirányítani.

- 1 Rendeljen **Készülékazonosító** értéket a telepített monitorokhoz az alábbi módon.



- 2 **PICTURE ID (Képzazonosító)** hozzárendeléséhez nyomja meg a távirányító a piros **ON** gombot.

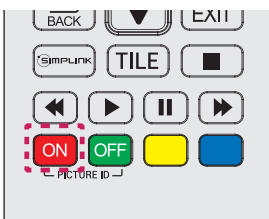

- 3 Rendelje hozzá a **Készülékazonosító** a kívánt választáshoz.

- A **Picture ID-től (Képzazonosító)** eltérő **Set ID-jű (Készülékazonosító)** készülék nem vezérelhető infravörös jelekkel.

! MEGJEGYZÉS

- Ha a **Képzazonosító** 2-re van állítva, csak a 2-es **Set ID-jű (Készülékazonosító)** készülék vezérelhető az infravörös jelekkel.
- A **PICTURE ID-nél (KÉPAZONOSÍTÓ)** a zöld **OFF** gomb megnyomásával minden monitor **Picture ID-ját (Képzazonosító)** kikapcsolja. Ha ezután a távirányító bármely gombját megnyomja, **Set ID-től (Készülékazonosító)** függetlenül az összes monitor vezérelhető az infravörös jelekkel.
- Ha a **PICTURE ID (KÉPAZONOSÍTÓ)** opció be van **ON (kapcsolva)**, akkor csak 1-gyel lehet növelni a **képzazonosítót**. Az érték nem csökkenthető.

Felhasználói beállítások

Főmenü beállításai

Gyors beállítások

A gyakran használt beállítási menük konfigurálása.

A monitor automatikus be- és kikapcsolása

Távírányító (SETTINGS) → Quick (Gyors) → On Timer (Bekapcsolási időzítő)/Off Timer (Kikapcsolási időzítő)

A monitoron lehetőség van az Bekapcsolásidőzítő/Kikapcsolásidőzítő funkció beállítására. Ha nem kívánja használni az **On Timer/Off Timer (Bekapcsolásidőzítő/Kikapcsolásidőzítő)** funkciót, akkor válassza az **Off (Ki)** beállítást.

A háttérvilágítás és a kontraszt automatikus állítása

Távírányító (SETTINGS) → Quick (Gyors) → Smart Energy Saving (Intelligens energiatakarékos üzemmód)

A monitor a kép fényereje alapján automatikusan módosítja a fényerőt az energiatakarékoság érdekében.

- **Off (Ki):** A Smart Energy Saving (Intelligens energiatakarékos üzemmód) funkció kikapcsolása.
- **On (Be):** A Smart Energy Saving (Intelligens energiatakarékos üzemmód) funkció bekapcsolása.

Képbeállítások

A Picture Mode (Képüzemmód) kiválasztása

Távirányító (SETTINGS) → Picture (Kép) → Picture Mode (Képüzemmód)

Válassza ki a videó típusának leginkább megfelelő képüzemmódot.

- **Vivid (Élénk):** A videokép beállítása a kiskereskedelmi környezetnek megfelelően a **contrast** (kontraszt), a **brightness** (fényerő) és a **sharpness** (képelesség) beállítások módosításával.
- **Standard (Normál):** normál környezethez állítja be a videó képét.
- **APS** : a képernyő fényerejének állításával csökkenti az energiafelhasználást.
- **Cinema (Mozi):** mozifilmek megtekintéséhez optimalizálja a videó képét.
- **Sports:** sportközvetítések megtekintéséhez optimalizálja a videó képét. Még az olyan gyors események is tisztán jelennek meg a képernyőn, mint egy labda elrúgása vagy eldobása.
- **Game (Játék):** videojátékok játszásához optimalizálja a videó képét.
- **Photo (Fotó):** Ez az üzemmód képek megtekintésére van optimalizálva. A képek ebben a módban szépen, minőségvesztés nélkül jelennek meg.
- **Expert 1/Expert 2 (Haladó 1/Haladó 2):** lehetővé teszi a szakemberek vagy a kiváló minőségű képeket igénylő felhasználók számára, hogy a legjobb képminőség eléréséhez manuálisan állítsák be a képet.



MEGJEGYZÉS

- A bemeneti jeltől függően változhatnak a rendelkezésre álló **Picture Mode (képüzemmódok)**.
- A **Expert (Haladó)** mód segítségével a képminőséghez értő szakemberek adott kép segítségével elvégezhetik a kép minőségének finomhangolását. Ez azonban nem feltétlenül adja a legjobb eredményt egy normál kép esetében.

A képzemód finomhangolása

Távírányító (SETTINGS) → Picture (Kép) → Picture Adjust (Képbeállítás)

- **Backlight (Háttérfény):** A képernyő fényerejének beállítása az LCD-háttérfény szabályozásával. Minél közelebb van az érték 100-hoz, annál világosabb a kép.
- **Contrast (Kontraszt):** a kép világos és sötét területei közötti különbséget állítja be. Minél közelebb van az érték 100-hoz, annál nagyobb a különbség.
- **Brightness (Fényerő):** A teljes képernyő fényerejének beállítása. Minél közelebb van az érték 100-hoz, annál világosabb a kép.
- **Sharpness (Élesség):** a tárgyak széleinek élességét állítja be. Minél közelebb van az érték 50-hez, a szélek annál tisztábbá és élesebbé válnak.
- **H Sharpness (Vízszintes élesség):** vízszintes nézőpontból állítja be a képernyő kontrasztos éleinek élességét.
- **V Sharpness (Függőleges élesség):** függőleges nézőpontból állítja be a képernyő kontrasztos éleinek élességét.
- **Color (Szín):** lágyítja vagy mélyíti a képernyő színárnyalatait. Minél közelebb van az érték 100-hoz, annál mélyebbé válnak a színek.
- **Tint (Színezet):** A képernyő színegyensúlyának beállítása a piros és a zöld szín között. Minél közelebb van az érték a Red (Piros) 50-hez, annál mélyebbé válik a piros szín, és minél közelebb van az érték a Green (Zöld) 50-hez, annál mélyebbé válik a zöld szín.
- **Color Temperature (Színhőmérséklet):** úgy állítja be a képernyő színezetét, hogy az meleg vagy hideg érzetet keltsen.
- **Advanced Control/Expert Control (Speciális vezérlés/Haladó vezérlés):** testreszabja a speciális lehetőségeket.

| | |
|--|---|
| Dynamic Contrast (Dinamikus kontraszt) | Optimalizálja a képernyő világos és sötét részei közötti különbséget a kép fényessége alapján. |
| Super Resolution (Szuper felbontás) | Növeli a kép homályos és egymástól megkülönböztethetetlen részeinek élességét. |
| Color Gamut (Színkála) | A megjelenítendő színkála kiválasztása. |
| Dynamic Color (Dinamikus szín) | Az élénkebb megjelenítés érdekében beállítja a kép színezetét és telítettségét. |
| Edge Enhancer (Élkiemelő) | Élesebb és tisztább képek. |
| Color Filter (Színszűrő) | Pontosan beállítja a színtelítettséget és az árnyalatot azáltal, hogy szűri az RGB terület színtelítettségi területét. |
| Preferred Color (Preferált szín) | A bőrtónus, a fű és az égbolt színének beállítása úgy, ahogy az Önnek tetszik. |
| Gamma | A kép középfényerejének beállítása. |
| White Balance (Fehéregyensúly) | Az igényeknek megfelelően beállítja a kép általános színárnyalatát. Az Expert (Haladó) módban elvégezheti a kép finomhangolását a Method/Pattern (Módszer/Minta) opció segítségével. |
| Color Management System (Színkezelő rendszer) | A haladó felhasználók a tesztmintázatok használatával állíthatják be a színkezelő rendszert a színek állításakor. A színkezelő rendszer lehetővé teszi, hogy 6 különféle választható színtérből (Piros/Sárga/Kék/Cián/Magenta/Zöld) tegyenek lehetővé beállítást a többi szín befolyásolása nélkül. Előfordulhat, hogy a módosítást követően normál képen nem látható a színárnyalat változása. |



MEGJEGYZÉS

- Az elérhető opciók a bemeneti jeltől és a kiválasztott képzemódtól függően eltérhetnek.

- **Picture Options** (Képopciók): testreszabja a kép opcióit.

| | |
|---|---|
| Noise Reduction (Zajcsökkentés) | A tiszta kép érdekében eltávolítja a szabálytalanul megjelenő apró pontokat. |
| MPEG Noise Reduction (MPEG-zajcsökkentés) | Csökkenti a digitális videojelek létrehozásakor képződött zajt. |
| Black Level (Fekete szint) | A kép fényerejének és kontrasztjának helyesbítése érdekében beállítja a fekete szintet. |
| Real Cinema (Valóság-hű mozi) | A moziszerű megjelenítéshez optimalizálja a videó képét. |
| TruMotion | A gyorsan mozgó képeket optimális képminőségben jeleníti meg. - Off (Ki) : A TruMotion kikapcsolása. - Smooth (Lágy) : a gyorsan mozgó képek lágy megjelenítése. - Clear (Tiszta) : a gyorsan mozgó képek tiszta megjelenítése. - User (Felhasználó) : a de-judder kézi beállítása. * De-judder : a képernyő vibrálásának módosítása. |

! MEGJEGYZÉS

- A speciális beállítások csak a **User (Felhasználó)** üzemmódban módosíthatók.

- **Reset (Visszaállítás)**: a képbeállítások visszaállítása.

A képarány beállítása

Távirányító (SETTINGS) → Picture (Kép) → Aspect Ratio (Képarány)

A kép optimális méretben történő megtekintése érdekében módosítja a képarányt.

- **16:9**: 16:9-es képaránnyal jeleníti meg a képet.
- **Just Scan (Levágás nélkül)**: a képet eredeti méretben, a szélek levágása nélkül jeleníti meg.
Az Original (Eredeti) a HDMI (720p vagy magasabb) üzemmódban érhető el.
- **Set By Program**: A képarány automatikus módosítása 4:3-ra vagy 16:9-re, a bemeneti videojeltől függően.
- **4:3**: 4:3-as képaránnyal jeleníti meg a képet.
- **Zoom (Nagyítás)**: a kép méretét úgy növeli meg, hogy az teljes szélességében kitöltse a képernyőt.
Előfordulhat, hogy a kép teteje és alja nem jelenik meg.
- **Cinema Zoom (Mozinagyítás)**: a kép torzítás nélküli átméretezése a mozikban szokásos 2,35:1 arányra.

**FIGYELEM**

- Ha a monitor képernyője hosszú ideig ugyanazt az állóképet jeleníti meg, az rögzül, és tartós torzulást okoz a képernyőn. Ez a „képbeégés” vagy „beégés” jelensége, melyre a garancia nem terjed ki.
- Ha a képarány hosszú időn át **4:3** értékre van állítva, előfordulhat, hogy a kép beég a képernyő két szélén.
- Az opciók modelltől függően változhatnak.
- A bemeneti jeltől függően változhatnak a rendelkezésre álló képarányok.
- Csak a **4:3** és **16:9** képarány választható ki a HDMI1-PC/ HDMI2-PC/ DISPLAYPORT-PC/ DVI-PC bemeneti üzemmódban.

Az energiatakarékos üzemmód használata

Távírányító (SETTINGS) → Picture (Kép) → Energy Saving (Energiatakarékos üzemmód)

A képernyő fényerejének állításával csökkenti az energiafelhasználást..

- **Auto (Automatikus):** a külső fénynek megfelelően állítja be a monitor fényerejét. (Ez a funkció nem minden modellen érhető el.)
- **Off (Ki):** Az energiatakarékos üzemmód kikapcsolása.
- **Minimum/Medium/Maximum (Minimum/Közepes/Maximum):** az Energy Saving (Energiatakarékos üzemmód) használata a monitorra beállított energiatakarékossági szint szerint.
- **Screen Off (Képernyő ki):** kikapcsolja a képernyőt. Csak a hang lesz hallható. A távirányító bekapcsológombja kivételével bármely gomb megnyomásával ismét bekapcsolható a képernyő.

A Smart Energy Saving (Intelligens energiatakarékos üzemmód) használata

Távírányító (SETTINGS) → Picture (Kép) → Smart Energy Saving (Intelligens energiatakarékos üzemmód)

A monitor a kép fényereje alapján automatikusan módosítja a fényerőt az energiatakarékosság érdekében.

- **Off (Ki):** A Smart Energy Saving (Intelligens energiatakarékos üzemmód) funkció kikapcsolása.
- **On (Be):** A Smart Energy Saving (Intelligens energiatakarékos üzemmód) funkció bekapcsolása.

Képteszt futtatása

Távírányító (SETTINGS) → Picture (Kép) → Picture Test (Képteszt)

Képteszt futtatásával ellenőrizhető, hogy a képjelek normál módon a kimenetre jutnak, ezt követően a képernyő megfelelő lehetőségének kiválasztásával orvosolhatók a problémák. Ha a tesztképen nem látható probléma, ellenőrizze a csatlakoztatott külső eszközöket.

Hangbeállítások

A Sound Mode (Hangüzemmód) kiválasztása

Távírányító (SETTINGS) → Sound (Hang) → Sound Mode (Hangüzemmód)

A készülék automatikusan választja ki a legjobb hangminőséget az aktuálisan nézett videojel típusától függően.

- **Standard** (Normál): ez a hangüzemmód bármilyen típusú tartalommal jól működik.
- **News** (Hírek): a hangbeállítások optimalizálása hírek megtekintéséhez.
- **Music** (Zene): a hangbeállítások optimalizálása zenehallgatáshoz.
- **Cinema** (Mozi): a hangbeállítások optimalizálása filmek megtekintéséhez.
- **Sport**: A hangbeállítások optimalizálása sport megtekintéséhez.
- **Game** (Játékgép): a hangbeállítások optimalizálása játékokhoz.

A Sound Effects (Hanghatások) funkció használata

Távírányító (SETTINGS) → Sound (Hang) → Sound Effects (Hanghatások)

- **Clear Voice II**: tisztább hang élménye, háromszintű beállítással.
- **Equalizer** (Hangszínszabályozó): a hang manuális állítása a hangszínszabályozóval.
- **Balance** (Balansz): a bal és jobb oldali hangszórók kimeneti hangerejének beállítása.
- **Reset** (Visszaállítás): a hangbeállítások visszaállítása.

A Volume Increase Rate (Hangosítás mértéke) kiválasztása

Távírányító (SETTINGS) → Sound (Hang) → Volume Increase Rate (Hangosítás mértéke)

a **Low** (Alacsony)/ **Medium** (Közepes)/ **High** (Magas) valamelyikének kiválasztásával beállítható a hangerő-szabályozás tartománya.

Hang és videó szinkronizálása

Távírányító (SETTINGS) → Sound (Hang) → AV Sync (AV szinkron). beállítás

- **Speaker** (Hangszórók): szinkronizálja a videót a külső hangszórókból – például a digitális hangkimeneti porthoz csatlakoztatott külső hangszórókból, LG audioeszközökből vagy fejhallgatóból – hallható hanghoz. Az alapértelmezett értékről számítva minél közelebbi az érték a „-” értékhez, annál gyorsabbá válik a hang, és minél közelebbi a „+” értékhez, annál lassabbá válik a hang.
- **Bypass** (Elcsúsztatás): A külső eszközökről késleltetés nélkül érkezik a hang. A hang előbb kerülhet a kimenetre, mint a videó, a monitorra jutó videó feldolgozási ideje miatt.

Hangteszt futtatása

Távírányító (SETTINGS) → Sound (Hang) → Sound Test (Hangteszt)

Hangteszt futtatásával ellenőrizze, hogy a rendszer megfelelően szól-e, majd az esetleges problémákat oldja meg úgy, hogy kiválasztja a megfelelő opciót a képernyőn. Ha a hangteszt során nem észlel problémát, ellenőrizze a csatlakoztatott külső eszközöket.

Hálózati beállítások**Signage Name (Signage név) beállítása**

Távírányító (SETTINGS) → Network (Hálózat) → Signage Name (Signage név)

A képernyőn megjelenő billentyűzet segítségével megadható a hálózaton használt Signage monitorhoz egy név.

A hálózat beállítása

Távírányító (SETTINGS) → Network (Hálózat) → Wired Connection (Ethernet) (Vezetékes Kapcsolat (Ethernet))

Connecting to a wired network (Csatlakozás vezetékes hálózatra):

csatlakoztassa a kijelzőt helyi hálózatra a LAN csatlakozó használatával a következő ábrán látható módon, és adja meg a hálózati beállításokat. Csak vezetékes hálózati kapcsolatok támogatottak. A fizikai csatlakoztatást követően néhány hálózat esetén módosítani kell a képernyő hálózati beállításait. A legtöbb hálózat esetén a képernyő automatikusan, bármilyen beállítás nélkül csatlakozik. Részletes információkért forduljon az internetszolgáltatóhoz, vagy tanulmányozza az útvalasztó kézikönyvét.

A vezeték nélküli hálózat beállítása

Távírányító (SETTINGS) → Network (Hálózat) → Wi-Fi Connection (Wi-Fi-kapcsolat)

Ha a kijelző be van állítva vezeték nélküli hálózat használatára, lehetőség van az elérhető internetes hálózatok megkeresésére és az azokra történő csatlakozásra.

- **Add a Hidden Wireless Network (Rejtett vezeték nélküli hálózat hozzáadása):** Adja meg közvetlenül a hálózat nevét egy vezeték nélküli hálózat hozzáadásához.
- **Connect via WPS PBC (Csatlakozás WPS PBC-vel):** Csatlakoztatás a PBC-t támogató vezeték nélküli AP WPS gombjának megnyomásával.
- **Connect via WPS PIN (Csatlakozás WPS PIN megadásával):** Csatlakoztatás a vezeték nélküli AP PIN kódjának beírásával az AP konfigurációs honlapján.
- **Advanced Settings (Haladó beállítások):** Adja meg közvetlenül a hálózat adatait egy vezeték nélküli hálózat hozzáadásához. Ha nincs elérhető vezeték nélküli hálózat, kattintson az Advanced Settings (Haladó beállítások) lehetőségre. Hozzáadhat hálózatot.

Tippek a hálózati beállításhoz

Ehhez a kijelzőhöz használjon szabványos LAN-kábelt (Cat5 vagy annál magasabb verziót, RJ45 csatlakozóval). A beállítás során fellépő hálózati problémák általában elháríthatók az útválasztó vagy modem átállításával. A képernyő otthoni hálózatra történő csatlakoztatása után gyorsan kapcsolja ki és/vagy válassza le az otthoni hálózat útválasztójának tápkábelét, illetve a modemkábelét, majd újra kapcsolja be és/vagy csatlakoztassa a tápkábelét. Az internetszolgáltatótól függően előfordulhat, hogy az internetes szolgáltatásokat fogadni képes eszközök száma korlátozott a vonatkozó szolgáltatási feltételekben foglaltak szerint. További részletekről érdeklődjön az internetszolgáltatójánál. Az LG nem vállal felelősséget a képernyő és/vagy az internetkapcsolat esetleges működési hibáiért, melyek az internetkapcsolat vagy egyéb csatlakoztatott berendezések kommunikációs hibáiból/hibás működéséből fakadnak. Az LG nem tehető felelőssé az internetkapcsolat problémáiért. Ha a hálózati kapcsolat sebessége nem megfelelő a tartalomhoz, előfordulhat, hogy az eredmény nem lesz kielégítő. Az internetkapcsolatot biztosító internetszolgáltató bizonyos korlátozásai miatt előfordulhat, hogy néhány internetes művelet végrehajtása nem lehetséges. Az internetszolgáltató által felszámított esetleges díjak, többek között, de nem kizárólagosan a kapcsolódás díja, a felhasználót (Önt) terheli.

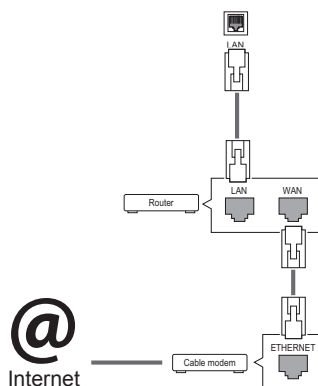

! MEGJEGYZÉS

- Ha a képernyőn közvetlenül szeretné elérni az internetet, akkor az internetkapcsolatnak állandóan elérhetőnek kell lennie.
- Ha nem tudja elérni az internetet, a hálózatra kapcsolt számítógépen ellenőrizze a hálózat állapotát.
- A Network Setting (Hálózati beállítás) használatakor ellenőrizze a LAN-kábelt, valamint azt, hogy az útválasztóban a DHCP be van-e kapcsolva.
- Ha nem hajtja végre a hálózati beállításokat, elképzelhető, hogy a hálózat nem működik megfelelően.

! FIGYELEM

- Tilos a LAN-porthoz moduláris telefonkábel csatlakoztatni.
- Mivel számos különböző csatlakoztatási módszer van, kövesse az adott telefon- vagy internetszolgáltató által megadott specifikációkat.
- A hálózatbeállítási menü nem érhető el, amíg a képernyő nem csatlakozik fizikai hálózathoz.
- Mivel számos különböző csatlakoztatási módszer van, kövesse az adott telefon- vagy internetszolgáltató által megadott specifikációkat.

Tippek a vezeték nélküli hálózati beállításokhoz

A 2,4 GHz-es frekvencián üzemelő készülékek (pl. vezeték nélküli telefonok, Bluetooth-os készülékek vagy mikrohullámú sütők) interferenciát okozhatnak a vezeték nélküli hálózatokban. Ezenkívül az 5 GHz-es frekvencián üzemelő készülékek is okozhatnak interferenciát (pl. más Wi-Fi-s eszközök).

A vezeték nélküli környezet hatására a vezeték nélküli hálózati szolgáltatás működése lassú lehet.

Ha nem kapcsolja le a teljes helyi hálózatot, egyes eszközök továbbra is bonyolíthatnak hálózati forgalmat.

Hozzáférési pont használata esetén a hozzáférési pontnak támogatnia kell a vezeték nélküli kapcsolatot, és a vezeték nélküli funkciónak aktívnek kell lennie a készüléken. Ha nem tudja, hogy hozzáférési pontja támogatja-e a vezeték nélküli hálózatokat, akkor forduljon szolgáltatójához.

Hozzáférési pont használata esetén ellenőrizze a hozzáférési pont SSID-azonosítóját és biztonsági beállításait. Az SSID-azonosítót és a biztonsági beállításokat illetően tekintse meg a megfelelő dokumentációkat.

A hálózati eszközök (vezetékes/vezeték nélküli vonalosztók, hubok) nem megfelelő hálózati beállításai a monitor lassú vagy nem megfelelő működését okozhatják. Telepítse az eszközöket az adott útmutatónak megfelelően, és állítsa be a hálózatot.

A csatlakoztatás módja hozzáférési pontonként eltérő lehet.

Általános beállítások

A nyelv konfigurálása

Távírányító (SETTINGS) → General (Általános) → Menu Language (Menü Nyelve)

Válassza ki a képernyőn megjelenő menün látható nyelvek egyikét.

- **Menu Language (Menü nyelve):** a Signage nyelvének megadása.

A dátum/idő beállítása

Távírányító (SETTINGS) → General (Általános) → Time Setting (Dátum és idő)

Ellenőrizhető vagy módosítható az idő.

- **Time (Idő):** manuálisan beállítható az idő.
- **Date (Dátum):** manuálisan beállítható a dátum.

A monitor automatikus be- és kikapcsolása

Távírányító (SETTINGS) → General (Általános) → Timers (Időzítő)

Beállítható az On/Off Timer (Be-/kikapcsolási időzítő) a monitorhoz.

- **On Timer (Bekapcsolási időzítő):** beállítható a monitor bekapcsolásának ideje.
- **Off Timer (Kikapcsolási időzítő):** beállítható a monitor kikapcsolásának ideje.
- **No Signal Power Off (15 minutes) (Kikapcsolás jel hiányában) (15 perc):**
Ha az On Timer (Bekapcsolási időzítő) által bekapcsolt monitoron 15 percig nem nyom meg egyetlen gombot sem, a monitor automatikusan kikapcsol. Ahhoz, hogy a monitor ne kapcsoljon ki automatikusan, az Auto Off (Automatikus kikapcsolás) funkciót állítsa Off (Ki) helyzetbe.
- **Auto Power Off (Automatikus kikapcsolás):** Ha a bekapcsolt monitoron négy órán át nem nyom meg egyetlen gombot sem, a monitor automatikusan Standby (Készenlét) üzemmódba lép.



MEGJEGYZÉS

- Az Off/On time (Időzítő ki/be) beállításban akár hét időpont is beállítható; a monitor az ütemezési lista adott időpontjában be- vagy kikapcsol. Ha az ütemezési lista már több, előre beállított időpontot tartalmaz, a funkció az adott időponthoz legközelebb eső időpontban válik aktívvá.
- A be- vagy kikapcsolási idő beállítását követően ezek a funkciók naponta működésbe lépnek a megadott időpontban.
- Az időzített kikapcsolás funkció csak akkor működik megfelelően, ha a készüléken be van állítva a pontos idő.
- Ha az időzített ki- és bekapcsolás ideje megegyezik, bekapcsolt készülék esetén a kikapcsolási idő élvez elsőbbséget a bekapcsolási idővel szemben, kikapcsolt készülék esetén pedig fordítva.

A monitor beállításainak visszaállítása

Távírányító (SETTINGS) → General (Általános) → Reset to Initial Settings (Visszaállítás kezdeti beállításokra)

A monitor összes beállításának visszaállítása.

Az LG Monitor Software telepítése

Helyezze be a termékhez mellékelte, a szoftvert tartalmazó CD-t a számítógép CD-meghajtójába, és telepítse a Screen Split programot. A telepítő képernyőt ábrázoló képek kizárólag tájékoztató jellegűek. A típustól függően a telepítő képernyő valós képei ettől eltérőek lehetnek.

- 1 Állítsa be az Internet Explorent alapértelmezett böngészőként.



- 2 Kattintson a **Screen Split** lehetőségre a CD főképernyőjén. Amikor megjelenik a fájlletöltési ablak, kattintson a „Run” (Futtatás) gombra. (Bár az alábbi képernyő az operációs rendszertől vagy az Internet Explorer verziójától függően eltérő lehet, a telepítési módszerek azonosak.)



- 3 A telepítés folytatásához járjon el a megjelenő utasítások szerint.

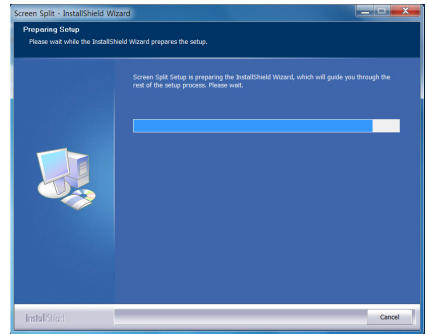

- 4 Tegyen jelölést az „I accept the terms of the agreement” (Elfogadom a szerződés feltételeit) jelölőnégyzetbe a License Agreement (Licencszerződés) képernyőn, majd kattintson a [Next] (Következő) gombra.

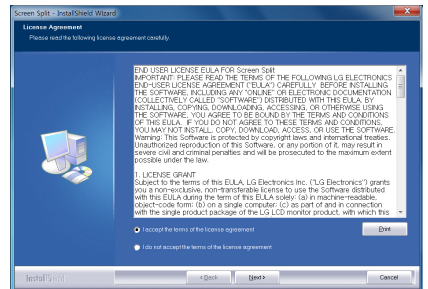

FIGYELEM

- A Windows 7 operációs rendszert Service Pack 1 vagy újabb verzióra frissíteni kell.

5 Az Screen Split telepítése megkezdődik (lásd alább):

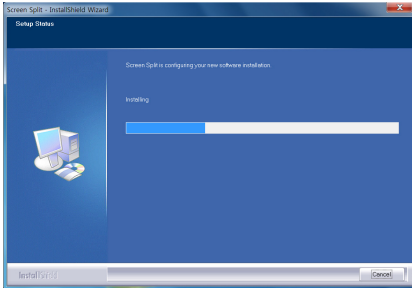

6 A telepítés befejeztével indítsa újra a rendszert.

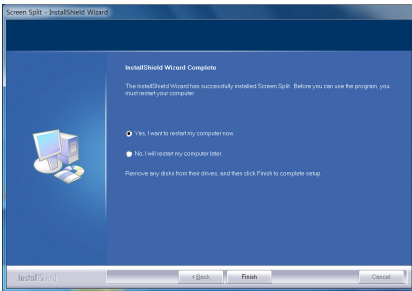

MEGJEGYZÉS

- **Screen Split:** Ez a program automatikusan megosztja a program ablakát, az igényeknek megfelelően.
- A Screen Split futtatásakor a számítógép képernyőjének jobb alsó sarkában, a tálcán megjelenik a Screen Split ikonja [].



- Kattintson jobb gombbal a Screen Split ikonjára, majd válassza ki a kívánt elrendezést.

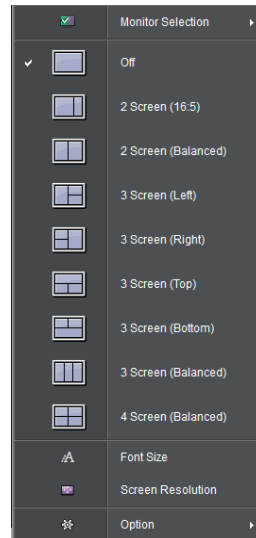

HIBAEELHÁRÍTÁS

Nem jelenik meg kép

| Probléma | Megoldás |
|---|---|
| Csatlakoztatva van a készülék tápkábele? | <ul style="list-style-type: none"> Ellenőrizze, hogy a tápkábel megfelelően csatlakozik-e az aljzathoz. |
| Megjelenik az „Out of range” (Tartományon kívül) üzenet? | <ul style="list-style-type: none"> A számítógép videokártyájából érkező jel vízszintes vagy függőleges frekvenciája a készülék megfelelő frekvenciatartományán kívül esik. Állítsa be a frekvenciatartományt a jelen útmutató „Műszaki adatok” című része szerint. |
| Megjelenik a „Check signal cable” (Ellenőrizze a jelkábelt) üzenet? | <ul style="list-style-type: none"> A számítógép és a készülék közötti jelkábel nincs megfelelően csatlakoztatva. Ellenőrizze a jelkábelt. A bemeneti jelforrás ellenőrzéséhez nyomja meg a távirányító INPUT gombját. |

A készülék csatlakoztatásakor az „Unknown product” (Ismeretlen termék) üzenet jelenik meg.

| Probléma | Megoldás |
|-----------------------------------|---|
| Telepítette az illesztőprogramot? | <ul style="list-style-type: none"> A videokártya használati utasításában leírtak alapján ellenőrizze, hogy az eszköz támogatja-e a Plug&Play funkciót. |

A képernyőn látható kép megjelenése a normálistól eltérő.

| Probléma | Megoldás |
|---|---|
| Nem megfelelő a képernyő pozíciója? | <ul style="list-style-type: none"> Ellenőrizze, hogy a készülék támogatja-e a videokártya felbontását és frekvenciáját. Ha a frekvencia a tartományon kívül esik, állítsa be a számítógépen az ajánlott felbontást a Control Panel (Vezérlőpult) – Display (Megjelenítés) – Setting (Beállítás) menüben. |
| A képernyő megjelenítése nem megfelelő. | <ul style="list-style-type: none"> A megfelelő bemeneti jel nincs csatlakoztatva a jelporthoz. Olyan jelkábelt csatlakoztasson, amely megfelel a forrás bemeneti jelének. |



MEGJEGYZÉS

- A szoftverrel kapcsolatos tartalmak változtatásának jogát fenntartjuk.

Képbeégés a készüléken.

| Probléma | Megoldás |
|---|---|
| Képbeégés jelenik meg a készülék kikapcsolása után. | <ul style="list-style-type: none"> • Ha hosszabb időn át egy rögzített képet jelenít meg a képernyő, előfordulhat, hogy a képpontok károsodnak. Használja a képernyőkímélő funkciót. • Ha egy erős kontrasztú (fekete és fehér vagy szürke) kép után egy sötét kép jelenik meg a képernyőn, a kép beéghet. Ez az LCD képernyő esetén normális jelenség. |

Nincs hang.

| Probléma | Megoldás |
|------------------------|--|
| Nincs hang? | <ul style="list-style-type: none"> • Ellenőrizze, hogy az audiókábel megfelelően van-e csatlakoztatva. • Állítsa be a hangerőt. • Ellenőrizze, hogy a hang megfelelően van-e beállítva. |
| A hang túl elmosódott. | <ul style="list-style-type: none"> • Válassza ki a megfelelő hangszínszabályozó-beállítást. |
| A hang túl halk. | <ul style="list-style-type: none"> • Állítsa be a hangerőt. |

Rendellenes a képernyő színe.

| Probléma | Megoldás |
|--|--|
| A képernyő színelbontása gyenge (16 szín). | <ul style="list-style-type: none"> • Állítsa a színek számát 24 bitnél (true color) nagyobb értékre. A Windows rendszeren válassza ki a Control Panel (Vezérlőpult) - Display (Megjelenítés) - Settings (Beállítások) - Color Table (Színtábla) menüt. |
| A képernyő színei nem stabilak, vagy csak egyetlen szín látható. | <ul style="list-style-type: none"> • Ellenőrizze a jelkábel csatlakozási állapotát. Vagy helyezze be újra a számítógép videokártyáját. |
| Fekete pontok jelennek meg a képernyőn? | <ul style="list-style-type: none"> • Előfordulhat, hogy számos képpont (piros, zöld, kék, fehér vagy fekete színű) látható a képernyőn; ezt a jelenséget az LCD-panel jellemző tulajdonságai okozzák. Ez nem jelenti az LCD-képernyő rendellenes működését. |



Rendellenes működés.

| Probléma | Megoldás |
|------------------------------------|--|
| Az áramellátás hirtelen kikapcsol. | <ul style="list-style-type: none"> • Be van állítva a Timers (Időzítő)? • Ellenőrizze az energiaellátás beállításait. A tápellátás megszakad. |

A TERMÉK JELLEMZŐI

| | | |
|-------------------------------|-----------------------|---|
| LCD képernyő | Képernyő típusa | 248 cm-es, széles Thin Film Transistor (TFT) Folyadékkristályos (LCD) képernyő Képpátló: 248 cm |
| | Képponttávolság | 0,562 mm (Vízsz.) x 0,562 mm (Függ.) |
| Videojel | Maximális felbontás | DVI-D: 1920 x 1080, 60 P DISPLAYPORT: 3840 x 2160, 30 P HDMI 1: 3840 x 2160, 60 P (YCbCr 4:2:0) HDMI 2: 3840 x 2160, 60 P - Lehetséges, hogy bizonyos operációs rendszereken vagy videokártya-típusokon nem támogatott. |
| | Ajánlott felbontás | DVI-D/ DISPLAYPORT/ HDMI 1: 1920 x 1080, 60 P HDMI 2: 3840 x 2160, 60 P - Lehetséges, hogy bizonyos operációs rendszereken vagy videokártya-típusokon nem támogatott. |
| | Vízszintes frekvencia | DVI-D/HDMI 1/HDMI 2/DISPLAYPORT: 15 kHz – 83 kHz, 112,5 kHz (HDMI2), 135 kHz (HDMI2) |
| | Függőleges frekvencia | DVI-D/HDMI 1/HDMI 2/DISPLAYPORT: 24 Hz – 76 Hz |
| | Szinkronizálás | Digitális |
| Bemeneti/Kimeneti csatlakozók | | RS-232C In/Out, LAN, COMPONENT IN, Audio In, HDMI1, HDMI2, DP In/Out, DVI In, USB In 1/2/3, IR & Light Sensor, Optical Digital Audio Out, Speaker Out L/R |
| Tápellátás | Névleges teljesítmény | AC 100-240 V~ 50/60 Hz 6,0 A |
| | Energiafogyasztás | Bekapcsolt állapotban: 400 W (jellemző) / 550 W (max.) Készenléti módban: ≤ 2 W Kikapcsolt állapotban: ≤ 0,5 W |
| Környezeti feltételek | Üzemi hőmérséklet | 0 °C és 40 °C között |
| | Üzemi páratartalom | 10 % és 80 % között |
| | Tárolási hőmérséklet | -20 °C és 60 °C között |
| | Tárolási páratartalom | 5 % és 95 % között |

A fenti termékjellemzők a termék funkcióinak továbbfejlesztése miatt előzetes értesítés nélkül megváltozhatnak.

| | |
|---|---|
| Méretek (Szélesség × Magasság × Mélység) / Tömeg |  |
| | 2191,8 mm x 1246,8 mm x 69,4 mm / 87,3 kg |
| |  |
| | 2191,8 mm x 1246,8 mm x 119 mm / 88,1 kg |

*** Csak a hangszórókkal használható modellekhez**

| | | |
|-------------|------------------------|---------------------|
| Audio/AUDIO | RMS hangkimenet | 10 W + 10 W (J + B) |
| | Bemeneti érzékenység | 0,7 Vrms |
| | Hangszóró impedanciája | 8 Ω |

A fenti termékjellemzők a termék funkcióinak továbbfejlesztése miatt előzetes értesítés nélkül megváltozhatnak.

Méretek

Az útmutatóban szereplő ábrák eltérhetnek a valódi terméktől és annak tartozékaitól.

A csavarok méretét lásd a „**Falra történő felszerelés**” c. részben.

(Mértékegység: mm)

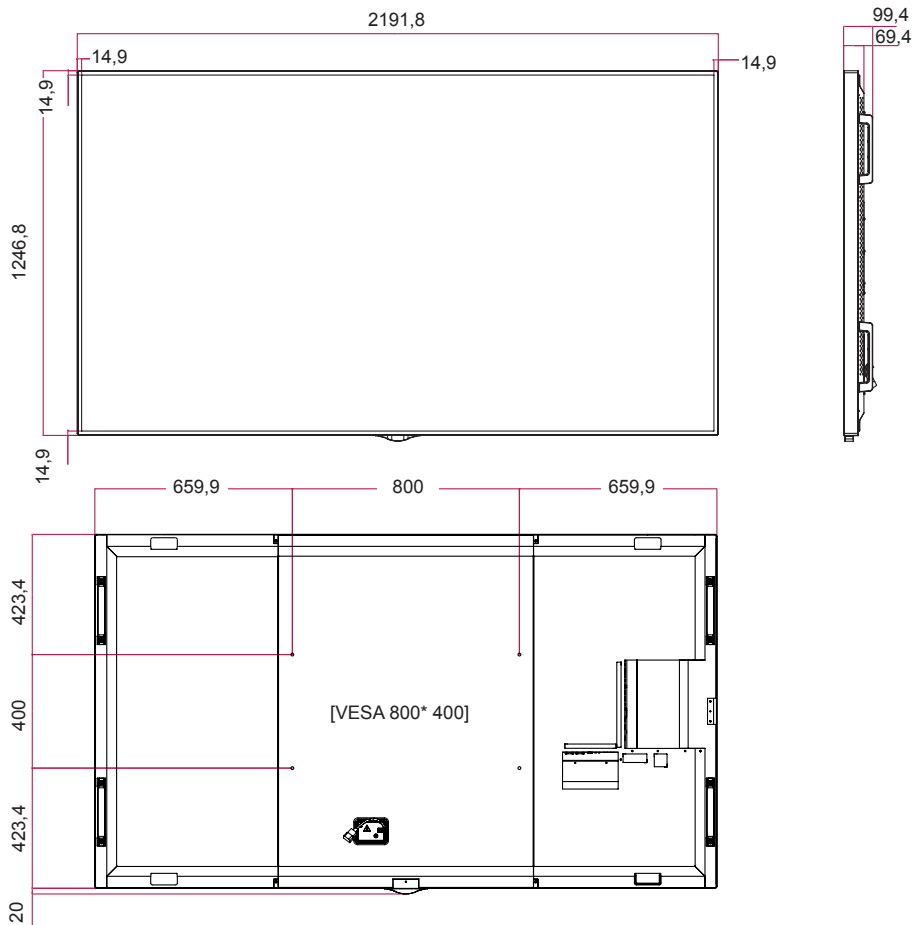

A fenti termékjellemzők a termék funkcióinak továbbfejlesztése miatt előzetes értesítés nélkül megváltozhatnak.

HDMI (számítógép) támogatott mód

| Felbontás | Vízszintes frekvencia (kHz) | Függőleges frekvencia (Hz) | Megjegyzések |
|-------------|-----------------------------|----------------------------|--------------|
| 640 x 350 | 31,468 | 70,09 | |
| 720 x 400 | 31,469 | 70,08 | |
| 640 x 480 | 31,469 | 59,94 | |
| 800 x 600 | 37,879 | 60,317 | |
| 1024 x 768 | 48,363 | 60,004 | |
| 1152 x 864 | 54,348 | 60,053 | |
| 1280 x 1024 | 63,981 | 60,02 | |
| 1920 x 1080 | 67,5 | 60 | |
| 3840 x 2160 | 54 | 24 | |
| 3840 x 2160 | 56,25 | 25 | |
| 3840 x 2160 | 67,5 | 30 | |
| 3840 x 2160 | 112,5 | 50 | HDMI2 |
| 3840 x 2160 | 135 | 60 | HDMI2 |

HDMI (DTV) támogatott mód

| Felbontás | Vízszintes frekvencia (kHz) | Függőleges frekvencia (Hz) | Megjegyzések |
|-------------|-----------------------------|----------------------------|--------------|
| 1920 x 1080 | 27,00 | 24 | |
| 1920 x 1080 | 33,71 | 29,97 | |
| 1920 x 1080 | 33,75 | 30 | |
| 1920 x 1080 | 56,25 | 50 | |
| 1920 x 1080 | 67,432 | 59,94 | |
| 1920 x 1080 | 67,5 | 60 | |
| 3840 x 2160 | 53,95 | 23,976 | |
| 3840 x 2160 | 54 | 24 | |
| 3840 x 2160 | 56,25 | 25 | |
| 3840 x 2160 | 61,43 | 29,97 | |
| 3840 x 2160 | 67,5 | 30 | |
| 3840 x 2160 | 112,5 | 50 | HDMI2 |
| 3840 x 2160 | 135 | 60 | HDMI2 |

HDMI (DTV) támogatott mód

| Felbontás | Vízszintes frekvencia (kHz) | Függőleges frekvencia (Hz) | Megjegyzések |
|-------------|-----------------------------|----------------------------|--------------|
| 640 x 480 | 31,469 | 59,94 | |
| 640 x 480 | 31,5 | 60 | |
| 720 x 480 | 15,73 | 59,94 | |
| 720 x 480 | 15,75 | 60 | |
| 720 x 576 | 15,625 | 50 | |
| 720 x 480 | 31,47 | 59,94 | |
| 720 x 480 | 31,5 | 60 | |
| 720 x 576 | 31,25 | 50 | |
| 1280 x 720 | 44,96 | 59,94 | |
| 1280 x 720 | 45 | 60 | |
| 1280 x 720 | 37,5 | 50 | |
| 1920 x 1080 | 28,125 | 50 | |
| 1920 x 1080 | 33,72 | 59,94 | |
| 1920 x 1080 | 33,75 | 60 | |
| 1920 x 1080 | 26,97 | 23,976 | |

DVI támogatott mód

| Felbontás | Vízszintes frekvencia (kHz) | Függőleges frekvencia (Hz) |
|-------------|-----------------------------|----------------------------|
| 640 x 350 | 31,469 | 70,8 |
| 720 x 400 | 31,468 | 70,8 |
| 640 x 480 | 31,469 | 59,94 |
| 800 x 600 | 37,879 | 60,317 |
| 800 x 600 | 46,875 | 75 |
| 832 x 624 | 49,725 | 74,55 |
| 1024 x 768 | 48,363 | 60 |
| 1024 x 768 | 60,123 | 75,029 |
| 1280 x 720 | 44,772 | 59,855 |
| 1366 x 768 | 47,7 | 60 |
| 1280 x 1024 | 63,981 | 60,02 |
| 1280 x 1024 | 79,98 | 75,02 |
| 1680 x 1050 | 65,290 | 59,954 |
| 1920 x 1080 | 67,5 | 60 |

DISPLAYPORT (számítógép) támogatott mód

| Felbontás | Vízszintes frekvencia (kHz) | Függőleges frekvencia (Hz) |
|-------------|-----------------------------|----------------------------|
| 640 x 480 | 31,469 | 59,94 |
| 800 x 600 | 37,879 | 60,317 |
| 1024 x 768 | 48,363 | 60 |
| 1280 x 720 | 44,772 | 59,855 |
| 1366 x 768 | 47,7 | 60 |
| 1152 x 864 | 53,783 | 59,959 |
| 1280 x 960 | 60 | 60 |
| 1280 x 1024 | 63,981 | 60,02 |
| 1680 x 1050 | 65,290 | 59,954 |
| 1920 x 1080 | 67,5 | 60 |
| 3840 x 2160 | 67,5 | 30 |

COMPONENT mód

| Felbontás | Vízszintes frekvencia (kHz) | Függőleges frekvencia (Hz) |
|-------------|-----------------------------|----------------------------|
| 720 x 480i | 15,73 | 59,94 |
| 720 x 480i | 15,73 | 60 |
| 720 x 576i | 15,625 | 50 |
| 720 x 480p | 31,47 | 59,94 |
| 720 x 480p | 31,5 | 60 |
| 720 x 576p | 31,25 | 50 |
| 1280 x 720 | 44,96 | 59,94 |
| 1280 x 720 | 45 | 60 |
| 1280 x 720 | 45 | 50 |
| 1920 x 1080 | 28,125 | 50 |
| 1920 x 1080 | 33,72 | 59,94 |
| 1920 x 1080 | 33,75 | 60 |
| 1920 x 1080 | 56,25 | 50 |
| 1920 x 1080 | 67,5 | 60 |

DISPLAYPORT (DTV) támogatott mód











| Felbontás | Vízszintes frekvencia (kHz) | Függőleges frekvencia (Hz) |
|-----------|-----------------------------|----------------------------|
| 480/60P | 31,5 | 60 |
| 576/50P | 31,25 | 50 |
| 720/50P | 37,5 | 50 |
| 720/60P | 45 | 60 |
| 1080/50i | 28,1 | 50 |
| 1080/60i | 33,75 | 60 |
| 1080/50P | 56,25 | 50 |
| 1080/60P | 67,5 | 60 |
| 2160/30P | 67,5 | 30 |

! MEGJEGYZÉS

- Függőleges frekvencia: A készülék kijelzője úgy működik, hogy a képernyőn megjelenő kép másodpercenként több tucatszor megváltozik, úgy, ahogyan egy fénycső vibrál. A függőleges frekvencia vagy képráfrítási sebesség a másodpercenkénti képváltások száma. A mértékegysége Hz.
- Vízszintes frekvencia: A vízszintes intervallum az egy vízszintes sor megjelenítéséhez szükséges idő. Ha az 1-et elosztjuk a vízszintes intervallummal, a másodpercenként megjelenített vízszintes sorok száma táblázatba foglalható vízszintes frekvenciaként. A mértékegysége kHz.

INFRAVÖRÖS KÓDOK

Nem minden típus támogatja a HDMI/USB funkciót.
A modelltől függően előfordulhat, hogy bizonyos billentyűk nem támogatottak.

| Kód (hexadecimális) | Funkció | Megjegyzések |
|---------------------|--|------------------|
| 08 |  POWER | Távírányító-gomb |
| C4 | MONITOR ON | Távírányító-gomb |
| C5 | MONITOR OFF | Távírányító-gomb |
| 95 | Energy Saving | Távírányító-gomb |
| 0B | INPUT | Távírányító-gomb |
| 10 | 0 számgomb | Távírányító-gomb |
| 11 | 1-es számgomb | Távírányító-gomb |
| 12 | 2-es számgomb | Távírányító-gomb |
| 13 | 3-as számgomb | Távírányító-gomb |
| 14 | 4-es számgomb | Távírányító-gomb |
| 15 | 5-ös számgomb | Távírányító-gomb |
| 16 | 6-os számgomb | Távírányító-gomb |
| 17 | 7-es számgomb | Távírányító-gomb |
| 18 | 8-as számgomb | Távírányító-gomb |
| 19 | 9-es számgomb | Távírányító-gomb |
| 02 | Hangerő  (+) | Távírányító-gomb |
| 03 | Hangerő  (-) | Távírányító-gomb |
| E0 | BRIGHTNESS  (Lapozás fel) | Távírányító-gomb |
| E1 | BRIGHTNESS  (Lapozás le) | Távírányító-gomb |
| DC | 3D | Távírányító-gomb |
| 32 | 1/a/A | Távírányító-gomb |
| 2F | CLEAR | Távírányító-gomb |
| 7E |  SIMPLINK | Távírányító-gomb |
| 79 | ARC(MARK) (Oldalarány) | Távírányító-gomb |
| 4D | PSM (Képzem mód) | Távírányító-gomb |
| 09 | MUTE | Távírányító-gomb |
| 43 | SETTINGS (Menu) | Távírányító-gomb |
| 99 | Auto Config. | Távírányító-gomb |
| 40 | Fel  | Távírányító-gomb |
| 41 | Le  | Távírányító-gomb |
| 06 | Jobbra  | Távírányító-gomb |
| 07 | Balra  | Távírányító-gomb |
| 44 | OK | Távírányító-gomb |
| 28 | BACK | Távírányító-gomb |

| Kód (hexadecimális) | Funkció | Megjegyzések |
|---------------------|---------------|------------------|
| 7B | TILE | Távírányító-gomb |
| 5B | EXIT | Távírányító-gomb |
| 72 | ID ON (PIROS) | Távírányító-gomb |
| 71 | ID OFF (ZÖLD) | Távírányító-gomb |
| 63 | SÁRGA | Távírányító-gomb |
| 61 | KÉK | Távírányító-gomb |
| B1 | ■ | Távírányító-gomb |
| B0 | ▶ | Távírányító-gomb |
| BA | | Távírányító-gomb |
| 8F | ◀◀ | Távírányító-gomb |
| 8E | ▶▶ | Távírányító-gomb |
| 5F | W.BAL | Távírányító-gomb |
| 3F | S.MENU | Távírányító-gomb |
| 7C | HOME | Távírányító-gomb |

TÖBB TERMÉK VEZÉRLÉSÉHEZ

Ezzel a módszerrel egyszerre több készüléket csatlakoztathat egyetlen számítógéphez. Egyetlen számítógépről vezérelhet egyszerre több csatlakoztatott készüléket.

Az Option (Opció) menüben kiosztott Set ID (Készülékazonosító) értékeknek 1 és 1000 közé eső, ismétlődés nélkül előforduló számoknak kell lenniük.

A kábel csatlakoztatása

Csatlakoztassa az RS-232C kábelt a képen látható módon.

A számítógép és a készülék közötti kommunikáció az RS-232C protokoll segítségével történik. A számítógép kezelőfelületéről ki- és bekapcsolhatja a készüléket, kiválaszthatja a bemeneti jelet, vagy megadhatja a képernyőmenü beállításait.

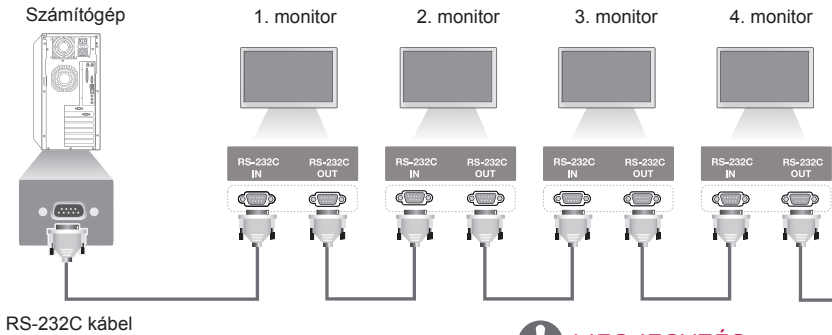

RS-232C konfigurációk

8 vezetékes konfigurációk (szabványos RS-232C kábel)

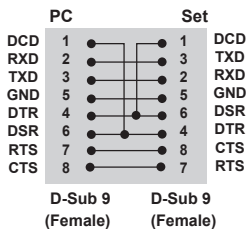

Kommunikációs paraméterek

Adatsebesség: 9600 BPS

Adathossz: 8 bit

Paritásbit: nincs

Stop bit: 1 bit

Átvitelvezérlés: nincs

Kommunikációs kód: ASCII kód

Keresztkötésű (fordított) kábelt használjon

! MEGJEGYZÉS

- (Nem szabványos) három vezetékes csatlakozásokkal az infravörös érzékelésű „Daisy Chain” topológia nem használható.

! MEGJEGYZÉS

- Amikor a monitorok „Daisy Chain” rendszerben vannak csatlakoztatva (ami több monitor vezérlésére is alkalmas), akkor bekapcsoláskor előfordulhat, hogy nem minden monitor kapcsol be. Ebben az esetben a monitorokat a **MONITOR ON** gombbal lehet bekapcsolni, nem pedig a **POWER (Bekapcsoló)** gombbal.

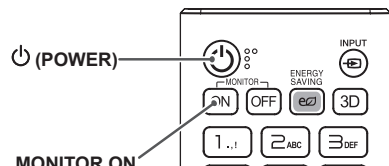

Részletes parancslista

| | | COMMAND | | DATA (Hexadecimális) |
|----|---|---------|---|--------------------------------------|
| | | 1 | 2 | |
| 01 | Power (Tápellátás) | k | a | 00 - 01 |
| 02 | Select Input (Bemenet választása) | x | b | Lásd „Bemenet kiválasztása” |
| 03 | Aspect Ratio (Képarány) | k | c | Lásd „Képarány” |
| 04 | Energy Saving (Energiatakarékos üzemmód) | j | q | Lásd „Energiatakarékos üzemmód” |
| 05 | Picture Mode (Képüzemmód) | d | x | Lásd „Képüzemmód” |
| 06 | Contrast (Kontraszt) | k | g | 00 - 64 |
| 07 | Brightness (Fényerő) | k | h | 00 - 64 |
| 08 | Sharpness (Képezés) | k | k | 00 - 32 |
| 09 | Color (Színtelítettség) | k | i | 00 - 64 |
| 10 | Tint (Árnyalat) | k | j | 00 - 64 |
| 11 | Color Temperature (Színhőmérséklet) | x | u | 00 - 64 |
| 12 | Balance (Balansz) | k | t | 00 - 64 |
| 13 | Sound Mode (Hangüzemmód) | d | y | Lásd „Hangüzemmód” |
| 14 | Mute (Némítés) | k | e | 00 - 01 |
| 15 | Volume Control (Hangerő-szabályozás) | k | f | 00 - 64 |
| 16 | Time 1 (year/month/day) (1. idő [év/ hónap/nap]) | f | a | Lásd „1. idő” |
| 17 | Time 2 (hour/minute/second) (2. idő [óra/perc/másodperc]) | f | x | Lásd „2. idő” |
| 18 | Off time schedule (Kikapcsolás időzítése) | f | c | 00 - 01 |
| 19 | On Time Schedule (Bekapcsolás időzítése) | f | b | 00 - 01 |
| 20 | Off Timer (Repeat/ Time) (Kikapcsolási időzítő [ismétlés/Idő]) | f | e | Lásd „Kikapcsolási időzítő” |
| 21 | On Timer (Repeat/Time) (Bekapcsolási időzítő [ismétlés/Idő]) | f | d | Lásd „Bekapcsolási időzítő” |
| 22 | Bekapcsolás időzítő bemenet | f | u | Lásd: „Bekapcsolás időzítő bemenet”. |
| 23 | No Signal Power Off (15Min) (Kikapcsolás jel hiányában) | f | g | 00 - 01 |
| 24 | Auto power off (Automatikus kikapcsolás) | m | n | 00 - 01 |
| 25 | Language (Nyelv) | f | i | Lásd „Nyelv” |
| 26 | Reset (Visszaállítás) | f | k | 00, 02 |
| 27 | Current Temperature (Aktuális hőmérséklet) | d | n | FF |
| 28 | Key (Billentyű) | m | c | Lásd „Billentyű” |
| 29 | Elapsed Time (Eltelt idő) | d | l | FF |
| 30 | Product Serial Number (Készülék sorozatszáma) | f | y | FF |
| 31 | Software Version (Szoftververzió) | f | z | FF |
| 32 | White Balance Red Gain (Fehéregyensúly piros színmélységének beállítása) | j | m | 00 - FE |
| 33 | White Balance Green Gain (Fehéregyensúly zöld színmélységének beállítása) | j | n | 00 - FE |

| | | COMMAND | | DATA (Hexadecimális) |
|----|---|---------|---|---|
| | | 1 | 2 | |
| 34 | White Balance Blue Gain (Fehéregyensúly kék színmélységének beállítása) | j | o | 00 - FE |
| 35 | White Balance Red Offset (Fehéregyensúly eltolása – piros) | s | x | 00 - FE |
| 36 | White Balance Green Offset (Fehéregyensúly eltolása – zöld) | s | y | 00 - FE |
| 37 | White Balance Blue Offset (Fehéregyensúly eltolása – kék) | s | z | 00 - FE |
| 38 | Backlight (Háttérfény) | m | g | 00 - 64 |
| 39 | Screen off (Kép kikapcsolása) | k | d | 00 – 01 |
| 40 | Tile Mode (Mozaik üzemmód) | d | d | 00 – FF |
| 41 | Check Tile Mode (Mozaik üzemmód ellenőrzése) | d | z | FF |
| 42 | Tile ID (Mozaikelem-azonosító) | d | i | Lásd „Mozaikelem-azonosító” |
| 43 | Natural Mode (Természetes üzemmód) | d | j | 00 – 01 |
| 44 | DPM Select (DPM-választás) | f | j | 00 – 07 |
| 45 | Remote Control/Local Key Lock (Távírányító/Helyi zár) | k | m | 00 – 01 |
| 46 | Power On Delay (Bekapcsolás késleltetése) | f | h | 00 - 64 |
| 47 | Fail Over Select (Feladatátvétel kiválasztása) | m | i | 00 - 02 |
| 48 | Fail Over Input Select (Feladatátvételi bemenet kiválasztása) | m | j | Lásd „Feladatátvételi bemenet kiválasztása” |
| 49 | IR Operation (Infravörös érzékelő működése) | t | p | 00 - 02 |
| 50 | Local Key Operation (A készülék gombjainak működése) | t | o | 00 - 02 |
| 51 | Check the status (Állapot ellenőrzése) | s | v | Lásd „Állapot ellenőrzése” |
| 52 | Check Screen (Képernyő ellenőrzése) | t | z | 00 – 01 |
| 53 | Speakers (Hangszórók) | d | v | 00 – 01 |

* Megjegyzés: Ha USB-s eszközzel vagy külső/belső memóriáról játszik le médiafájlokat, akkor csak a Power és a Key parancsok használhatók. Az egyéb parancsokat NG-ként fogja kezelni a rendszer. A modelltől függően bizonyos parancsok esetleg nem támogatottak.

Adatküldési/-fogadási protokoll

Transmission

[Command1][Command2][][Set ID][][Data][Cr]

- * [Command1]: a gyári és a felhasználói beállításokat különbözteti meg egymástól.
- * [Command2]: a monitorokat vezérli.
- * [Set ID]: A vezérelni kívánt készülék kiválasztására szolgál. Minden készülékhez hozzá lehet rendelni egy egyedi azonosítót, 1-től 255-ig (01H – FFH) a képernyőmenü Beállítás menüjében. „00H” beállításnál minden csatlakoztatott monitor egyszerre vezérelhetővé válik.
 - * A Set ID maximális értéke típusonként eltérő lehet.
- * [Data]: Parancs adatok küldése.
 - A parancstól függően az adatszám növekedhet.
- * [Cr]: kocsni vissza. A „0x0D” ASCII-kódnak felel meg.
- * []: Szóköz. A „0x20” ASCII-kódnak felel meg.

Acknowledgement

[Command2][][Set ID][][OK/NG][Data][x]

- * A készülék ebben a formátumban küldi a nyugtázást (ACK), ha helyes adatokat kapott. FF adat esetén a jelenlegi állapotadatokat jelzi. Adatírási mód esetén a számítógépből származó adatokat küldi vissza. Ha egy parancs a Set ID „00” (=0x00) értékkel kerül elküldésre, az adat az összes monitorra vonatkozik, és azok nem küldenek visszaigazolást (ACK).
- * Ha az „FF” adatérték kerül elküldésre vezérlő módban az RS-232C használatával, a funkció aktuális beállítási értéke ellenőrizhető (csak bizonyos funkciók esetén).
- * A modelltől függően bizonyos parancsok nem támogatottak.

01. Power (Ki-/bekapcsolás) (Command: k a)

A készülék ki-/bekapcsolásának szabályozása.

Transmission

[k][a][][Set ID][][Data][Cr]

Data 00: Ki
01: Be

Acknowledgement

[a][][Set ID][][OK/NG][Data][x]

*A nyugtázási jel (acknowledgement) csak akkor jut vissza megfelelően, ha a monitor teljesen be van kapcsolva.

* Az adatküldési (transmission) és nyugtázási jelek között időközések léphet fel.

04. Energy Saving (Energiatakarékos üzemmód) (Command: j q)

Az energiatakarékos üzemmód beállítása.

Transmission

[j][q][][Set ID][][Data][Cr]

Data 00: Ki
01: Minimum (Minimális)
02: Medium (Közepes)
03: Maximum (Maximális)
04: Automatic (Automatikus)
05: Screen off (Kép kikapcsolása)

Acknowledgement

[q][][Set ID][][OK/NG][Data][x]

** A modelltől függően lehetséges, hogy nem támogatott.

02. Select Input (Bemenet kiválasztása) (Command: x b)

A bemeneti jel kiválasztása.

Transmission

[x][b][][Set ID][][Data][Cr]

Data 40: COMPONENT
70: DVI (PC)
80: DVI (DTV)
90: HDMI1 (DTV)
A0: HDMI1 (PC)
91: HDMI2 (DTV)
A1: HDMI2 (PC)
C0: DISPLAYPORT (DTV)
D0: DISPLAYPORT (PC)

Acknowledgement

[b][][Set ID][][OK/NG][Data][x]

* A modelltől függően lehetséges, hogy bizonyos bemeneti jelek nem támogatottak.

05. Picture Mode (Képzemmód) (Command: d x)

A képzemmód kiválasztása.

Transmission

[d][x][][Set ID][][Data][Cr]

Data 00: Vivid (Élénk)
01: Standard (Normál)
02: Cinema (Mozi)
03: Sport
04: Game (Játék)
05: Expert 1 (Haladó 1)
06: Expert 2 (Haladó 2)
08: APS
09: Photo (Fotó)

Acknowledgement

[x][][Set ID][][OK/NG][Data][x]

* Egyes képzemmódokat nem minden típus támogat.

03. Aspect Ratio (Képarány) (Command: k c)

A képarány beállítása.

Transmission

[k][c][][Set ID][][Data][Cr]

Data 01:4:3
02: 16:9
04: Zoom (Nagyítás)
06: Set By Program (Program által beállítva)
09: Just Scan (Levágás nélkül) (720p vagy nagyobb)
10 – 1F: Cinema Zoom (Mozinagyítás) 1–16

* A rendelkezésre álló adattípusok a bemeneti jeltől függően eltérhetnek. További információkért tekintse meg a Használati útmutató Képarány című részét.

* A képarány eltérhet a készülék bemeneti konfigurációjától függően.

Acknowledgement

[c][][Set ID][][OK/NG][Data][x]

06. Contrast (Kontraszt) (Command: k g)

A képernyőköntraszt beállítása.

Transmission

[k][g][][Set ID][][Data][Cr]

Data: 00 – 64: Kontraszt: 0 – 100

Acknowledgement

[g][][Set ID][][OK/NG][Data][x]

07. Brightness (Fényerő) (Command: k h)

A képernyő fényerejének beállítása.

Transmission

[k][h][][Set ID][][Data][Cr]

Data: 00 - 64: Fényerő: 0 – 100

Acknowledgement

[h][][Set ID][][OK/NG][Data][x]

08. Sharpness (Képelesség) (Command: k k)

A kép színének beállítása.

Transmission

[k][k][][Set ID][][Data][Cr]

Data: 00 - 32: Képelesség: 0 – 50

Acknowledgement

[k][][Set ID][][OK/NG][Data][x]

09. Color (Szintelitettőség) (Command: k i)

A kép színének beállítása.

Transmission

[k][i][][Set ID][][Data][Cr]

Data: 00 - 64: Szintelitettőség: 0 – 100

Acknowledgement

[i][][Set ID][][OK/NG][Data][x]

10. Tint (Árnyalat) (Command: k j)

A képernyő színárnyalatának beállítása.

Transmission

[k][j][][Set ID][][Data][Cr]

Data: 00 - 64: Tint (Árnyalat) piros 50 - zöld 50

Acknowledgement

[j][][Set ID][][OK/NG][Data][x]

11. Color Temperature (Színhőmérséklet) (Command: x u)

A képernyő színhőmérsékletének beállítása.

Transmission

[x][u][][Set ID][][Data][Cr]

Data: 00 - 64: Meleg 50 – Hideg 50

Acknowledgement

[u][][Set ID][][OK/NG][Data][x]

12. Balance (Balansz) (Command: k t)

A hangegyensúly beállítása.

Transmission

[k][t][][Set ID][][Data][Cr]

Data: 00 - 64: Bal 50 – Jobb 50

Acknowledgement

[t][][Set ID][][OK/NG][Data][x]

13. Sound Mode (Hangüzem mód) (Command: d y)

Hangüzem mód kiválasztása.

Transmission

[d][y][][Set ID][][Data][Cr]

Data 01: Standard (Normál)
 02: Music (Zene)
 03: Cinema (Mozi)
 04: Sport
 05: Game (Játék)
 07: News (Hírek)

Acknowledgement

[y][][Set ID][][OK/NG][Data][x]

14. Mute (Némítás) (Command: k e)

A hang elnémítása és az elnémítás feloldása.

Transmission

[k][e][][Set ID][][Data][Cr]

Data 00: Némítás
 01: Némítás feloldása

Acknowledgement

[e][][Set ID][][OK/NG][Data][x]

15. Volume Control (Hangerő-szabályozás) (Command: k f)

A lejátszási hangerő beállítása.

Transmission

[k][f][][Set ID][][Data][Cr]

Data: 00 - 64: Hangerő: 0 - 100

Acknowledgement

[f][][Set ID][][OK/NG][Data][x]

16. Time 1 (year/month/day) (1. idő (év/hónap/nap)) (Command: f a)

A Time 1 (year/month/day) (1. idő (év/hónap/nap)) értékének állítása.

Transmission

[f][a][][Set ID][][Data1][][Data2][][Data3][Cr]

Data1 04 - 1B: year (év) 2014 - 2037
 Data2 01 - 0C: január - december
 Data3 01 - 1F: 1. - 31.

* A Time 1 (year/month/day) (1. idő (év/hónap/nap)) beállításainak megtekintése az „fa [Set ID] ff” megadásával.

Acknowledgement

[a][][Set ID][][OK/NG][Data1][Data2][Data3][x]

17. Time 2 (hour/minute/second) (2. idő (óra/perc/másodperc)) (Command: f x)

A Time 2 (hour/minute/second) (2. idő (óra/perc/másodperc)) értékének beállítása.

Transmission

[f][x][][Set ID][][Data1][][Data2][][Data3][Cr]

Data1 00 - 17: 00 - 23 óra
 Data2 00 - 3B: 00 - 59 perc
 Data3 00 - 3B: 00 - 59 másodperc

* A Time 2 (hour/minute/second) (2. idő (óra/perc/másodperc)) beállításainak megtekintése az „fx [Set ID] ff” megadásával.

** Ez a funkció csak akkor érhető el, amikor a Time 1 (year/month/day) (1. idő (év/hónap/nap)) be van állítva.

Acknowledgement

[x][][Set ID][][OK/NG][Data1][Data2][Data3][x]

18. Off Time Schedule (Kikapcsolás időzítése) (Command: f c)

Engedélyezi/letiltja a kikapcsolási időzítést.

Transmission

[f][c][][Set ID][][Data][Cr]

Data 00: Ki
 01: Be

Acknowledgement

[c][][Set ID][][OK/NG][Data][x]

19. On Time Schedule (Bekapcsolás időzítése) (Command: f b)

Engedélyezi/letiltja a bekapcsolási időzítést.

Transmission

[f][b][][Set ID][][Data][Cr]

Data 00: Ki
 01: Be

Acknowledgement

[b][][Set ID][][OK/NG][Data][x]

20. Off Timer (Repeat/Time) (Kikapcsolási időzítő (Ismétlés/Idő)) (Command: f e)

Az Off Timer (Repeat/Time) (Kikapcsolási időzítő (Ismétlés/Idő)) beállítások konfigurálása.

Transmission

[f][e][][Set ID][][Data1][][Data2][][Data3][Cr]

Data1

1. f1h - f7h (adatolvasás)

F1: 1. kikapcsolási időadat olvasása

F2: 2. kikapcsolási időadat olvasása

F3: 3. kikapcsolási időadat olvasása

F4: 4. kikapcsolási időadat olvasása

F5: 5. kikapcsolási időadat olvasása

F6: 6. kikapcsolási időadat olvasása

F7: 7. kikapcsolási időadat olvasása

2. e1h-e7h (egy index törlése), e0h (összes index törlése)

E0: Összes kikapcsolásidőzítő-beállítás törlése

E1: 1. kikapcsolásidőzítő-beállítás törlése

E2: 2. kikapcsolásidőzítő-beállítás törlése

E3: 3. kikapcsolásidőzítő-beállítás törlése

E4: 4. kikapcsolásidőzítő-beállítás törlése

E5: 5. kikapcsolásidőzítő-beállítás törlése

E6: 6. kikapcsolásidőzítő-beállítás törlése

E7: 7. kikapcsolásidőzítő-beállítás törlése

3. 01h - 0Ch (a kikapcsolási időzítő heti napjának beállítása)

01: Egyszer

02: Naponta

03: hétfő - péntek

04: hétfő - szombat

05: szombat - vasárnap

06: Minden vasárnap

07: Minden hétfőn

08: Minden kedden

09: Minden szerdán

0A: Minden csütörtökön

0B: Minden pénteken

0C: Minden szombaton

Data2 00 - 17: 00 - 23 óra

Data3 00 - 3B: 00 - 59 perc

* Az Off Time Schedule (Kikapcsolás időzítése) lista olvasásához vagy törléséhez a [Data2][Data3] értékeknek FFH-nak kell lenniük.

1. példa: fe 01 f1 ff ff – Az Off Timer (Kikapcsolásidőzítő) első indexadatának olvasása.

2. példa: fe 01 e1 ff ff – Az Off Timer (Kikapcsolásidőzítő) második indexadatának törlése.

3. példa: fe 01 04 02 03 - Az Off Timer (Kikapcsolásidőzítő) beállítása hétfőtől szombatiig 02:03 értékre.

* Ez a funkció csak akkor érhető el, amikor a Time 1 (year/month/day) (1. idő (év/hónap/nap)) és a Time 2 (hour/minute/second) (2. idő (óra/perc/másodperc)) be van állítva.

Acknowledgement

[e][][Set ID][][OK/NG][Data1][Data2][Data3][x]

21. On timer (Repeat/Time) (Bekapcsolás időzítő (Ismétlés/Idő)) (Command: f d)

Az On timer (Repeat/Time) (Bekapcsolás időzítő (Ismétlés/Idő)) beállítások konfigurálása.

Transmission

[f][d][][Set ID][][Data1][][Data2][][Data3][Cr]

Data1

1. f1h - f7h (adatolvasás)

F1: 1. bekapcsolási időadat olvasása

F2: 2. bekapcsolási időadat olvasása

F3: 3. bekapcsolási időadat olvasása

F4: 4. bekapcsolási időadat olvasása

F5: 5. bekapcsolási időadat olvasása

F6: 6. bekapcsolási időadat olvasása

F7: 7. bekapcsolási időadat olvasása

2. e1h-e7h (egy index törlése), e0h (összes index törlése)

E0: Összes bekapcsolásidőzítő-beállítás törlése

E1: 1. bekapcsolásidőzítő-beállítás törlése

E2: 2. bekapcsolásidőzítő-beállítás törlése

E3: 3. bekapcsolásidőzítő-beállítás törlése

E4: 4. bekapcsolásidőzítő-beállítás törlése

E5: 5. bekapcsolásidőzítő-beállítás törlése

E6: 6. bekapcsolásidőzítő-beállítás törlése

E7: 7. bekapcsolásidőzítő-beállítás törlése

3. 01h - 0Ch (a bekapcsolási időzítő heti napjának beállítása)

01: Egyszer

02: Naponta

03: hétfő - péntek

04: hétfő - szombat

05: szombat - vasárnap

06: Minden vasárnap

07: Minden hétfőn

08: Minden kedden

09: Minden szerdán

0A: Minden csütörtökön

0B: Minden pénteken

0C: Minden szombaton

Data2 00 - 17: 00 - 23 óra

Data3 00 - 3B: 00 - 59 perc

* Az On Time schedule (Bekapcsolás időzítése) lista olvasásához vagy törléséhez a [Data2][Data3] értékeknek FFH-nak kell lenniük.

1. példa: fd 01 f1 ff ff – Az On Timer (Bekapcsolásidőzítő) első indexadatának olvasása.

2. példa: fd 01 e1 ff ff – Az On Timer (Bekapcsolásidőzítő) második indexadatának törlése.

3. példa: fd 01 04 02 03 - Az On Timer (Bekapcsolásidőzítő) beállítása hétfőtől szombatiig 02:03 értékre.

* Ez a funkció csak akkor érhető el, amikor a Time 1 (year/month/day) (1. idő (év/hónap/nap)) és a Time 2 (hour/minute/second) (2. idő (óra/perc/másodperc)) be van állítva.

Acknowledgement

[d][][Set ID][][OK/NG][Data1][Data2][Data3][x]

27. Bekapcsolás időzítő bemenet (Parancs: f u)

Válasszon ki egy külső bemenetet az aktuális On Time (Bekapcsolás időzítése) beállításnál, és adjon meg egy új időpontot.

Transmission

[f][u][][Set ID][][Data1][Cr]

[f][u][][Set ID][][Data1][][Data2][Cr]

Data (Ütemezés hozzáadása)

40: COMPONENT

70: DVI (PC)

A0: HDMI1 (PC)

A1: HDMI2 (PC)

D0: DISPLAYPORT (PC)

Data1 (Ütemezés olvasás)

1. f1h - f7h (adat olvasás)

F1: Első ütemezési bemenet kiválasztása

F2: Második ütemezési bemenet kiválasztása

F3: Harmadik ütemezési bemenet kiválasztása

F4: Negyedik ütemezési bemenet kiválasztása

F5: Ötödik ütemezési bemenet kiválasztása

F6: Hatodik ütemezési bemenet kiválasztása

F7: Hetedik ütemezési bemenet kiválasztása

Data2 (Ütemezés olvasás)

FF

* Az ütemezési bemenet olvasásához írja be az FF értéket a [Data2] mezőbe.

Ha az ütemezési adatok beolvasási kísérlete során nem áll rendelkezésre ütemezés a [Data1] számára, akkor megjelenik az „NG” felirat, és a művelet megszakad.

(1. példa: fu 01 90 - Összes ütemezési bemenet egy sorral lefelé mozgatása és az 1. ütemezési bemenet mentése HDMI üzemmódban.)

(2. példa: fu 01 f1 ff - Az első ütemezési bemenet olvasása.)

Ha nincs harmadik ütemezés, akkor megjelenik az „NG” felirat, és a művelet megszakad.

* Ez a funkció csak akkor támogatott, amikor az 1 (év/hónap/nap), 2 (óra/perc/másodperc), Időzítő be (Ismétlési mód/Idő) be van állítva.

* A modellőlől függően lehetséges, hogy bizonyos bemeneti jelek Acknowledgement támogatottak.

Nyugtázás

[u][][Set ID][][OK/NG][Data][x]

[u][][Set ID][][OK/NG][Data1][Data2][x]

23. No Signal Power Off (15Min) (Kikapcsolás jel hiányában) (Command: f g)

Ha a monitor 15 percig nem kap jelet, akkor automatikusan készenléti üzemmódba lép.

Transmission

[f][g][][Set ID][][Data][Cr]

Data 00: Off (Ki)

01: On (Be)

Acknowledgement

[g][][Set ID][][OK/NG][Data][x]

24. Auto power off (Automatikus kikapcsolás) (Command: m n)

A monitor 4 óra elteltével automatikusan kikapcsol.

Transmission

[m][n][][Set ID][][Data][Cr]

Data 00: Off (Ki)

01: 4 Hours (4 óra)

Acknowledgement

[n][][Set ID][][OK/NG][Data][x]

25. Language (Nyelv) (Command: f i)

A képernyőn megjelenő menü nyelvének beállítása.

Transmission

[f][i][][Set ID][][Data][Cr]

Data 00: Cseh

01: dán

02: német

03: angol

04: spanyol (európai)

05: görög

06: francia

07: olasz

08: holland

09: norvég

0A: portugál

0B: portugál (brazíliai)

0C: orosz

0D: finn

0E: svéd

0F: koreai

10: kínai (kantoni)

11: japán

12: kínai (mandarin)

Acknowledgement

[i][][Set ID][][OK/NG][Data][x]

26. Reset (Visszaállítás) (Command: f k)

A Picture Reset (Kép visszaállítása) és a Factory Reset (Gyári alapbeállítások visszaállítása) funkcióinak végrehajtása.

Transmission

[f][k][][Set ID][][Data][Cr]

Data 00: Kép visszaállítása
02: Kezdeti beállítások (Gyári alapbeállítások visszaállítása)

Acknowledgement

[k][][Set ID][][OK/NG][Data][x]

27. Current temperature (Jelenlegi hőmérséklet) (Command: d n)

A belső hőmérséklet ellenőrzése.

Transmission

[d][n][][Set ID][][Data][Cr]

Data FF: Állapot ellenőrzése

Acknowledgement

[n][][Set ID][][OK/NG][Data][x]

* A hőmérséklet hexadecimális értékként jelenik meg.

28. Key (Billentyű) (Command: m c)

Az infravörös távirányító billentyűkódjának küldése.

Transmission

[m][c][][Set ID][][Data][Cr]

Data IR_KEY_CODE

Acknowledgement

[c][][Set ID][][OK/NG][Data][x]

A kódokhoz lásd az IR kódokat.

* A modelltől függően bizonyos billentyűk nem támogatottak.

29. Time Elapsed (Eltelt idő) (Command: d l)

Az eltelt idő ellenőrzése.

Transmission

[d][l][][Set ID][][Data][Cr]

Data FF: Állapot olvasása

Acknowledgement

[l][][Set ID][][OK/NG][Data][x]

* A fogadott adatok hexadecimális értékként jelennek meg.

30. Product serial number (Készülék sorozatszám) (Command: f y)

A készülék sorozatszámának ellenőrzése.

Transmission

[f][y][][Set ID][][Data][Cr]

Data FF: A készülék sorozatszámának ellenőrzése

Acknowledgement

[y][][Set ID][][OK/NG][Data][x]

* Az adat ASCII kódban van.

31. Software Version (Szoftververzió) (Command: f z)

A készülék szoftververziójának ellenőrzése.

Transmission

[f][z][][Set ID][][Data][Cr]

Data FF: A szoftver verziójának ellenőrzése

Acknowledgement

[z][][Set ID][][OK/NG][Data][x]

32. White Balance Red Gain (Fehéregyensúly piros színmélységének beállítása) (Command: j m)

A fehéregyensúly piros színmélységének beállítása.

Transmission

[j][m][][Set ID][][Data][Cr]

Data 00 - FE: Piros színmélység 0-tól 254-ig

FF: ellenőrzi a piros színmélység-értéket

Acknowledgement

[m][][Set ID][][OK/NG][Data][x]

33. White Balance Green Gain (Fehéregyensúly zöld színmélységének beállítása) (Command: j n)

A fehéregyensúly zöld színmélységének beállítása.

Transmission

[j][n][][Set ID][][Data][Cr]

Data 00 - FE: Zöld színmélység 0-tól 254-ig

FF: ellenőrzi a zöld színmélység-értéket

Acknowledgement

[n][][Set ID][][OK/NG][Data][x]

34. White Balance Blue Gain (Fehéregyensúly kék színmélységének beállítása) (Command: j o)

A fehéregyensúly kék színmélységének beállítása.

Transmission

[j][o][][Set ID][][Data][Cr]

Data 00 - FE: Kék színmélység 0-tól 254-ig

FF: ellenőrzi a kék színmélység-értéket

Acknowledgement

[o][][Set ID][][OK/NG][Data][x]

35. White Balance Red Offset (Fehéregyensúly eltolása – piros) (Command: s x)

A fehéregyensúly piros eltolás beállítása.

Transmission

[s][x][][Set ID][][Data][Cr]

Data 00 - 7F: Piros eltolás 0-tól 127-ig

FF: ellenőrzi a piros eltolás értéket

Acknowledgement

[x][][Set ID][][OK/NG][Data][x]

36. White Balance Green Offset (Fehéregyensúly eltolása – zöld) (Command: s y)

A fehéregyensúly zöld eltolás beállítása.

Transmission

[s][y][][Set ID][][Data][Cr]

Data 00 - 7F: Zöld eltolás 0-tól 127-ig

FF: ellenőrzi a zöld eltolás értéket

Acknowledgement

[y][][Set ID][][OK/NG][Data][x]

37. White Balance Blue Offset (Fehéregyensúly eltolása – kék) (Command: s z)

A fehéregyensúly kék eltolás beállítása.

Transmission

[s][z][][Set ID][][Data][Cr]

Data 00 - 7F: Kék eltolás 0-tól 127-ig

FF: ellenőrzi a kék eltolás értéket

Acknowledgement

[z][][Set ID][][OK/NG][Data][x]

38. Backlight (Háttérfény) (Command: m g)

A háttérvilágítás fényerejének beállítása.

Transmission

[m][g][][Set ID][][Data][Cr]

Data 00 - 64: Háttérfény: 0 – 100

Acknowledgement

[g][][set ID][][OK/NG][Data][x]

39. Screen Off (Kép kikapcsolása) (Command: k, d)

A képernyő be- vagy kikapcsolása.

Transmission

[k][d][][Set ID][][Data][Cr]

Data 00: a képernyő bekapcsolása

01: A képernyő kikapcsolása.

Acknowledgement

[d][][Set ID][][OK/NG][Data][x]

40. Tile Mode (Mozaik üzemmód) (Command: d d)

Beállítja a Mozaik üzemmódot, és megadja a mozaiksorok és -oszlopok értékeit.

Transmission

[d][d][][Set ID][][Data][Cr]

Data 00 - FF: Az első bájt - mozaikoszlop

A második byte - mozaiksor

* 00, 01, 10 és 11 jelentése: mozaik üzemmód

kikapcsolva

* Mozaik üzemmódban a sorok és oszlopok maximális száma típusonként eltérő lehet.

Acknowledgement

[d][][Set ID][][OK/NG][Data][x]

** A modellől függően lehetséges, hogy nem támogatott.

41. Check Tile Mode (Mozaik üzemmód ellenőrzése) (Command: d z)

A mozaik üzemmód ellenőrzése.

Transmission

[d][z][][Set ID][][Data][Cr]

Data FF: a mozaik üzemmód ellenőrzése

Acknowledgement

[z][][Set ID][][OK/NG][Data1][Data2][Data3][x]

Data1 00: mozaik üzemmód kikapcsolva

01: mozaik üzemmód bekapcsolva

Data2 00 - 0F: mozaikoszlop

Data3 00 - 0F: mozaiksor

42. Tile ID (Mozaikelem-azonosító) (Command: d i)

A termék Mozaikelem-azonosító értékének beállítása.

Transmission

[d][i][][Set ID][][Data][Cr]

Data 01 - E1: Tile ID 1 - 225**

FF: a mozaikelem-azonosító ellenőrzése

** Az adat értéke nem haladhatja meg a sor x oszlop értéket.

Acknowledgement

[i][][Set ID][][OK/NG][Data][x]

* Ha egy adat túllépi a beírt sor x oszlop értékét (kivéve 0xFF),

Az ACK NG lesz.

43. Natural Mode (Természetes üzemmód) (Tile (Mozaik) üzemmódban) (Command: d j)

A kép természetes hatású megjelenítésekor azok a képrészletek, amelyek egy teljes kép esetében a képernyők közötti sávokra esnének, nem jelennek meg.

Transmission

[d][j][][Set ID][][Data][Cr]

Data 00: Ki

01: Be

Acknowledgement

[j][][Set ID][][OK/NG][Data][x]

44. DPM Select (DPM kiválasztása) (Command: f j)

A DPM (Display Power Management, a képernyő energiagazdálkodása) funkció beállítása.

Transmission

[f][j][][Set ID][][Data][Cr]

Data 00: Ki
01: 5 másodperc
02: 10 másodperc
03: 15 másodperc
04: 1 perc
05: 3 perc
06: 5 perc
07: 10 perc

Acknowledgement

[j][][Set ID][][OK/NG][Data][x]

45. Remote Control/Local Key Lock (Távírányító/Helyi gombzár) (Command: k m)

A távírányító/helyi gombzár (elülső) beállítása.

Transmission

[k][m][][Set ID][][Data][Cr]

Data 00: Ki (Zárolás kikapcsolása)
01: Be (Zárolás bekapcsolása)

* Ha a távírányító és az elülső gombok zárolva vannak a Standby (Készenlét) üzemmódban, a távírányító vagy az elülső bekapcsoló gomb használatával nem kapcsolható be a tápellátás.

Acknowledgement

[m][][Set ID][][OK/NG][Data][x]

46. Power On Delay (Bekapcsolás késleltetése) (Command: f h)

A bekapcsolás késleltetésének beállítása. (mértékegység: másodperc).

Transmission

[f][h][][Set ID][][Data][Cr]

Data 00 - 64: min. 0-tól maximálisan 100-ig (másodperc)

Acknowledgement

[h][][Set ID][][OK/NG][Data][x]

* A bekapcsolásidőzítőt maximális értéke típusonként eltérő lehet.

47. Fail Over Select (Feladatátvétel kiválasztása) (Command: m i)

Bemeneti üzemmód kiválasztása az automatikus kapcsoláshoz.

Transmission

[m][i][][Set ID][][Data][Cr]

Data 00: Ki
01: Automatikus
02: Kézi

Acknowledgement

[i][][Set ID][][OK/NG][Data][x]

48. Fail Over Input Select (Feladatátvétel bemenetének kiválasztása) (Command: m j)

Bemeneti forrás kiválasztása az automatikus kapcsoláshoz.

* Ez a parancs csak akkor érhető el, ha a Fail Over (auto) (Feladatátvétel (automatikus)) mód Custom (Egyéni) értékre van állítva.

Transmission

[m][j][][Set ID][][Data1][][Data2][][Data3][Cr][][Data4][][Data5][Cr]

Data 1 - 5 (Bemeneti prioritás: 1 - 5)
40: COMPONENT
70: DVI
90: HDMI1
91: HDMI2
C0: DISPLAYPORT

Acknowledgement

[j][][Set ID][][OK/NG][Data1][Data2][Data3][Data4][][Data5][x]

Data 1 - 5 (Bemeneti prioritás: 1 - 5)
40: COMPONENT
70: DVI
90: HDMI1
91: HDMI2
C0: DISPLAYPORT

* A modellől függően lehetséges, hogy bizonyos bemeneti jelek nem támogatottak.

49. IR Operation (Infravörös érzékelő működése) (Command: t p)

A készülék infravörös működési beállításainak konfigurálása.

Transmission

[t][p][][Set ID][][Data][Cr]

Data 00: az összes gomb zárolásának feloldása
01: a bekapcsológomb kivételével az összes gomb lezárása
02: az összes gomb lezárása

Acknowledgement

[x][][Set ID][][OK/NG][Data][x]

* A monitor kikapcsolt állapotában a bekapcsológomb továbbra is használható, még akkor is, ha a billentyűzár (02) aktív.

50. Local Key Operation (A készülék gombjainak működése) (Command: t o)

A termék helyi gomb műveleteinek beállítása.

Transmission`[t][o][][Set ID][][Data][Cr]`

Data 00: az összes gomb zárolásának feloldása
 01: az összes gomb zárolása, a bekapcsológombon kívül
 02: az összes gomb zárolása

Acknowledgement`[o][][Set ID][][OK/NG][Data][x]`

* A monitor kikapcsolt állapotában a bekapcsológomb továbbra is használható, még akkor is, ha a billentyűzár (02) aktív.

53. Speaker (Hangszóró) (Command: d v)

Hangszóró funkciójának beállítása.

Transmission`[d][v][][Set ID][][Data][Cr]`

Data 00: Ki
 01: Be

Acknowledgement`[v][][Set ID][][OK/NG][Data][x]`**51. Status (Állapot) (Command: s v)**

A készülék aktuális jelállapotának ellenőrzése.

Transmission`[s][v][][Set ID][][Data][][FF][Cr]`

Data 02: annak ellenőrzése, hogy van-e jel, vagy nincs
 10: RGB érzékelés OK/NG (Képernyő ellenőrzése)

Acknowledgement`[v][][Set ID][][OK/NG][Data][Data1][x]`

Data: 02 (jel megléte esetén)
 Data1 00: nincs jel
 01: van jel

Data: 10 (Képernyő ellenőrzése)
 Data1 00: Képernyő ellenőrzése eredménye: NG
 07: Ellenőrző képernyő eredménye OK

* Ha a Check Screen (Képernyő ellenőrzése) ki van kapcsolva, akkor NG-ként értelmezi

52. Check Screen (Képernyő ellenőrzése) (Command: t z)

A Check Screen (Képernyő ellenőrzése) opció beállítása.

Transmission`[t][z][][Set ID][][Data][Cr]`

Data 00: Ki
 01: Be

Acknowledgement`[z][][Set ID][][OK/NG][Data][x]`

* A képernyő ellenőrzése funkciót nem minden típus támogatja.



A termék használata előtt feltétlenül olvassa el a biztonsági óvintézkedéseket.

A későbbi felhasználás céljából tartsa a Használati útmutatót (CD) könnyen elérhető helyen.

A KÉSZÜLÉK típuszáma és sorozatszama a KÉSZÜLÉK hátlapján és egyik oldalán látható. Jegyezze fel ide arra az esetre, ha a jövőben esetleg javításra lenne szükség.

MODELL _____

SOROZATSZÁM _____

Ha hozzá kíván jutni a forráskódhoz GPL, LGPL, MPL és a termék által tartalmazott más nyílt forráskódú licencek alapján, látogasson el a következő webhelyre: <http://opensource.lge.com>.

A forráskód mellett minden hivatkozott licencfeltétel, jótállási nyilatkozat és szerzői jogi közlemény letölthető.

Az LG Electronics CD-ROM-on felkínálja a forráskódot. Ennek ára csupán a terjesztés költségét (pl. az adathordozó ára, postázási és kezelési költség), és ezt az LG Electronics

következő címén e-mailben lehet megrendelni: Ez az ajánlat a készülék megvásárlásától számított három (3) évig érvényes.

FIGYELMEZTETÉS - Ez egy A osztályú készülék. Háztartási környezetben a készülék rádiófrekvenciás interferenciát okozhat, melynek előfordulásakor a felhasználónak megfelelő intézkedéseket kell végrehajtania.

A készülék be- vagy kikapcsolása alatt átmenetileg hallható zaj nem rendellenesség.