



LG

Life's Good

BRUKERHÅNDBOK

DIGITALSKILTMONITOR

Les denne håndboken nøye før skjermen tas i bruk, og ta vare på denne informasjonen for fremtidig referanse.

DIGITALSKILTMONITORMODELLER

98LS95A

INNHOLDSFORTEGNELSE

3 LISENSER

4 MONTERING OG FORBEREDELSE

- 4 Tilbehør
- 6 Valgfritt tilbehør
- 7 Deler og knapper
- 8 Koble til høyttalerne
- 8 Koble til Wi-Fi-dongle
- 9 Koble til IR- og lyssensor
- 9 Stående retning
- 10 Koble til øyeboltbraketten
- 11 Feste den Avtakbare Logo
- 12 Hvordan du Installerer BraKetten
- 13 Montere på vegg

14 FJERNKONTROLL

16 KOBLE TIL

- 16 Koble til en PC
- 19 Tilkobling av ekstern enhet
- 20 Bruke inngangslisten

20 UNDERHOLDNING

- 20 Bruke Mine medier
- 20 - Koble til USB-lagringsenheter
- 22 - Filer som støttes av MINE
MEDIER
- 25 - Se på videoer
- 26 - Vise bilder
- 26 informasjon
- 26 filbehandler
- 27 - Lytte til musikk
- 28 - Innstillinger
- 29 Innstillinger for Bilde-ID

30 BRUKERINNSTILLINGER

- 30 Innstillinger på hovedmenyen
- 30 - Hurtig-innstillinger
- 31 - Bildeinnstillinger
- 35 - Lydinnstillinger
- 36 - Nettverksinnstillinger
- 39 - Generelle innstillinger
- 40 Installere LG Monitor Software
(skjermprogramvare)

42 FEILSØKING

44 PRODUKTSPESIFIKASJONER

49 IR-KODER

51 KONTROLLERE FLERE PRODUKTER

- 51 Koble til kabelen
- 51 RS-232C-konfigurasjoner
- 51 Kommunikasjonsparameter
- 52 Referanseliste for kommandoer
- 54 Overførings-/mottaksprotokoll

LISENSER

Hvilke lisenser som støttes, avhenger av modellen. Hvis du vil ha mer informasjon om lisensene, kan du se www.lg.com.



The terms HDMI and HDMI High-Definition Multimedia Interface, and the HDMI logo are trademarks or registered trademarks of HDMI Licensing LLC in the United States and other countries.



OM DIVX-VIDEO: DivX® er et digitalt videoformat som er skapt av DivX, LLC, et datterselskap av Rovi Corporation. Dette er en offisiell DivX Certified®-enhet som har bestått omfattende tester for å kunne bekrefte at den spiller DivX-video. Besøk divx.com hvis du vil ha mer informasjon og programvareverktøy for å konvertere filer til DivX-video.

OM DIVX VIDEO-ON-DEMAND: Denne DivX Certified®-enheten må være registrert før du kan spille av DivX Video-on-Demand-filmer (VOD) du har kjøpt. Du kan skaffe registreringskoden under DivX VOD i enhetens konfigurasjonsmeny. Gå til vod.divx.com hvis du vil ha mer informasjon om hvordan du fullfører registreringen.

DivX Certified® for å spille av DivX®-video opptil 1080p HD, inkludert Premium-innhold.

DivX®, DivX Certified® og tilknyttede logoer er varemerker for Rovi Corporation og tilknyttede selskaper og brukes med lisens.

Beskyttet av ett eller flere av de følgende amerikanske patentene: 7 295 673; 7 460 668; 7 515 710; 7 519 274



Produsert på lisens fra Dolby Laboratories. Dolby og dobbel-D-symbolet er varemerker som tilhører Dolby Laboratories.



For DTS patents, see <http://patents.dts.com>. Manufactured under license from DTS Licensing Limited. DTS, the Symbol, & DTS and the Symbol together are registered trademarks, and DTS 2.0+Digital Out is a trademark of DTS, Inc. © DTS, Inc. All Rights Reserved.

! MERK

- Garantien vil ikke dekke skader forårsaket av bruk av produktet i svært støvete omgivelser.

MONTERING OG FORBEREDELSE

Tilbehør

Før du bruker produktet, må du kontrollere at alle komponentene følger med i esken. Hvis det er noe som mangler, må du kontakte forhandleren du kjøpte produktet av. Illustrasjonene i denne håndboken kan avvike fra faktisk produkt og tilbehør.

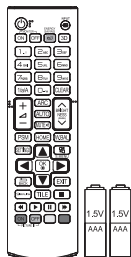

Fjernkontroll
Batteri (AAA) 2 stk

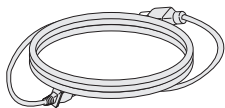

Strømlledning

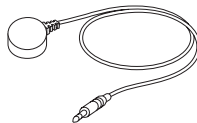

IR- og lyssensor

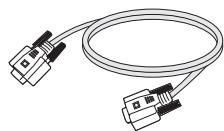

RS-232C-kabel



CD
(brukerveiledning) /
kort

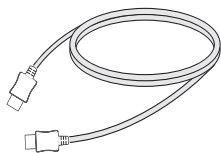

HDMI-kabel

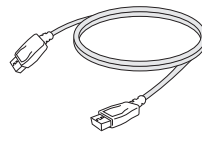

DISPLAYPORT-kabel



Skjøtekabel for
stereo til komponent

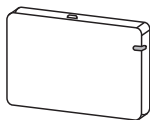

Wi-Fi-dongle
(AN-WF500)

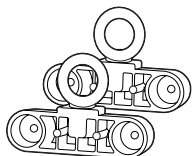

Øyeboltbrakett (2 stk)



M4 x L12-skruer (4 stk)
(For øyeboltbrakett)

**FORSIKTIG**

- Ikke bruk piratkopier. Det kan påvirke produktets sikkerhet og ytelse.
- Garantien dekker ikke eventuelle materielle skader eller personskader som skyldes bruk av piratkopier.

**MERK**

- Hvilket tilbehør som leveres med produktet, avhenger av modellen.
- Produktspesifikasjonene eller innholdet i denne håndboken kan endres uten forhåndsvarsel ved oppgradering av produktfunksjoner.
- SuperSign-programvare og brukerveiledning
 - Nedlasting fra webområdet for LG Electronics.
 - Gå til webområdet for LG Electronics (www.lgecommercial.com/supersign), og last ned den nyeste programvaren for modellen din.

Valgfritt tilbehør

Valgfritt tilbehør kan endres for å øke ytelsen til produktet, og nytt tilbehør kan legges til uten forvarsel. Illustrasjonene i denne håndboken kan avvike fra faktisk produkt og tilbehør.

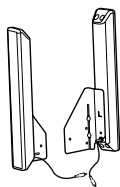

Høytalere
SP-2200



**Ledningsholdere/
kabelstrop**



Skruer
Diameter
4,0 mm x gjengestigning
0,7 mm x lengde 8 mm
(iberegnet fjærskive)

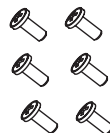

Skruer
Diameter
4,0 mm x gjengestigning
1,6 mm x lengde 10 mm

Høytalerset

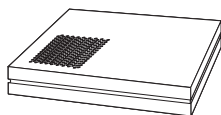

Mediespiller



Skruer



**Brukerhåndbok
(leveres på CD-ROM) /
kort**

Mediespillerset



MERK

- Det kan hende at ledningsholder / kabelstropp ikke er tilgjengelig i noen områder eller for noen modeller.
- Valgfritt tilbehør er tilgjengelig for enkelte modeller. Kjøp tilbehør separat dersom det er nødvendig.

Deler og knapper

NORSK

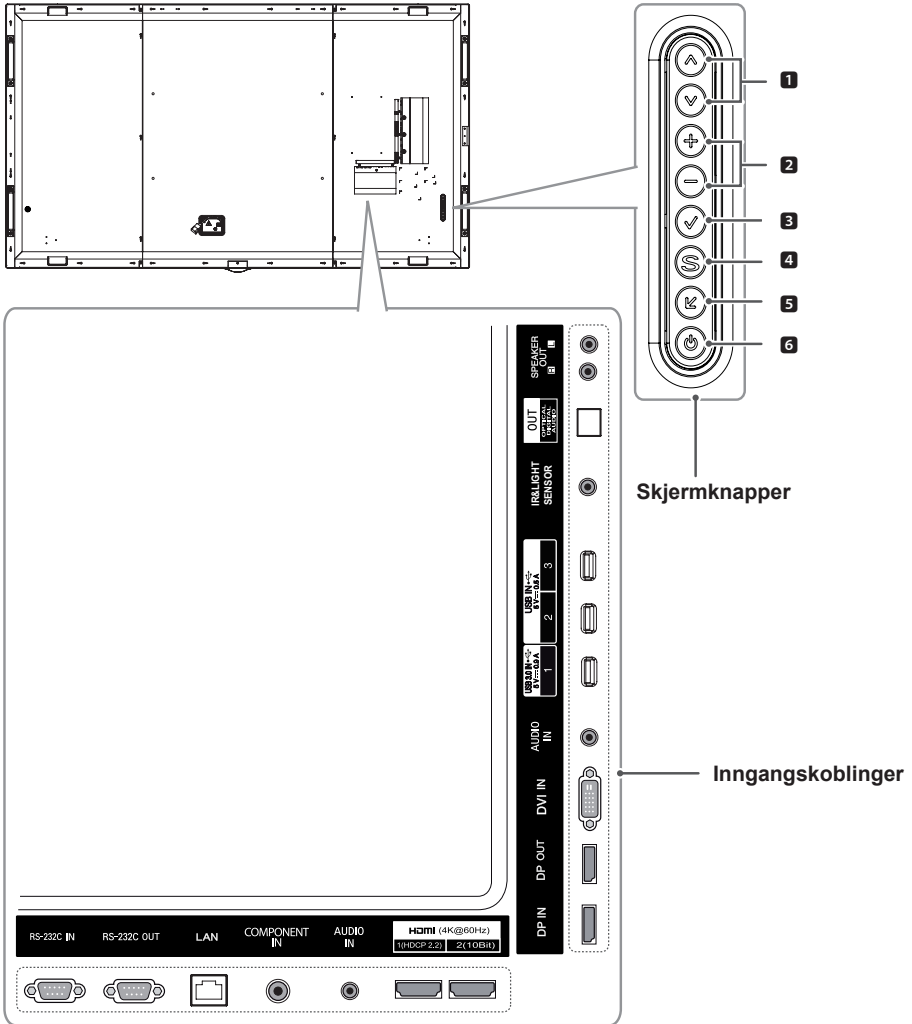

Nr.	Beskrivelse
1	Justerer opp og ned.
2	Flytter venstre og høyre.
3	Viser gjeldende signal og modus.
4	Brukes til å vise hovedmenyene eller til å lagre inngang og lukke menyene.
5	Bytte innsignal.
6	Brukes til å slå strømmen av eller på.

Koble til høyttalerne

– Kun for enkelte modeller.

- 1 Koble til en innsignalkabel før du installerer høyttalerne.

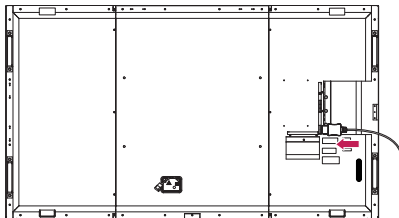

- 2 Monter høyttalerne ved å bruke skruene som vist under. Kontroller at strømledningen er koblet fra før du kobler høyttalerne til.

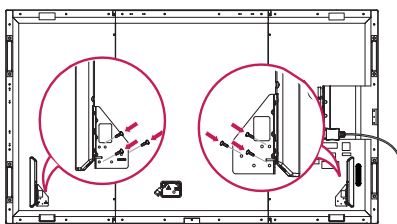

- 3 Koble til høyttalerkablene med riktige poler. Bruk ledningsholdere og kabelstropper for å organisere kablene.

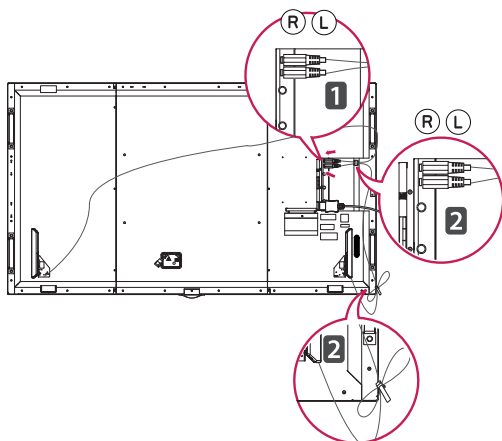

Koble til Wi-Fi-dongle

- 1 Fest borrelåsen som fulgte med Wi-Fi-donglen, til baksiden av skjermen.

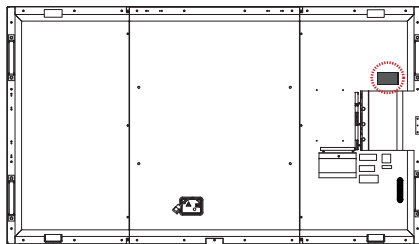

- 2 Koble Wi-Fi-donglen til skjermen ved hjelp av en USB-kabelen, og fest deretter donglen til skjermen før du begynner å bruke den.

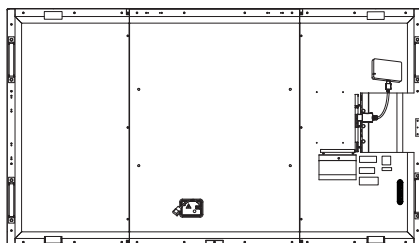

! MERK

- Se i håndboken for Wi-Fi-donglen.
- Bluetooth støttes ikke.
- Se regionale innstillinger i installasjonsmenyen.
- Det trådløse signalet kan bli påvirket av produktets plassering.
- Hvis det er dårlig signal på den anbefalte plasseringen, må du flytte til en annen plassering før bruk.

Koble til IR- og lyssensor

Når du kobler kabelen til produktet, aktiveres funksjonen for mottak av fjernkontrollsignaler. IR- og lyssensoren er magnetisk. Koble den til forsiden av produktet for bruk.

[Forside]



⚠ FORSIKTIG

⚠ FORSIKTIG

Stående retning

Ved montering i stående retning vrir du skjermen 90 grader med klokken (med skjermen mot deg).

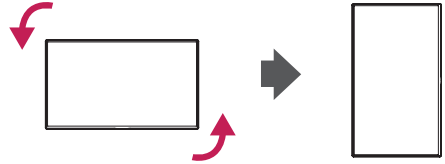

Koble til øyeboltbraketten

Øyeboltbraketten er utformet for å løfte skjermen. Fest braketten på produktet ved hjelp av de to skruene som fulgte med.

Installere liggende

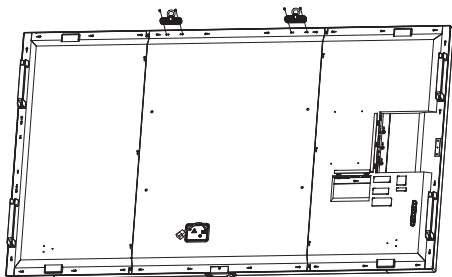
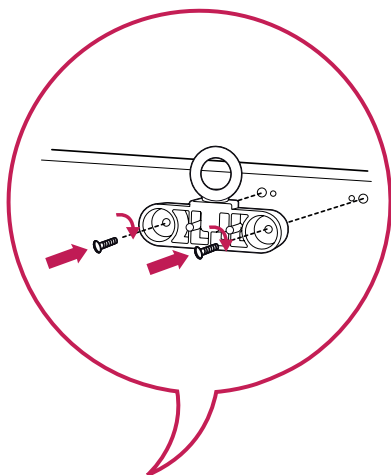

Installere stående

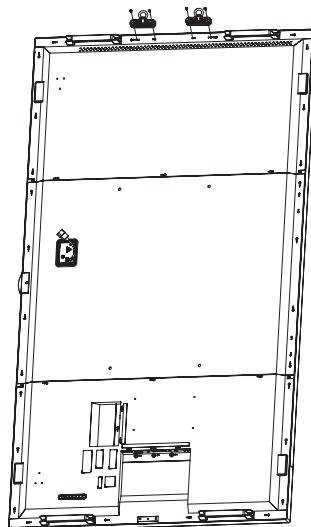
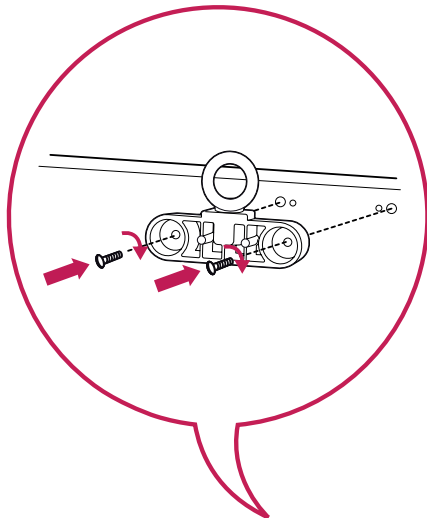

Feste den Avtakbare Logoen

Bruk én skrue som du skrur inn fra baksiden, til å feste den avtakbare logoen på skjermen. Du kan plassere logoen slik at den passer med skjermens posisjon.

Skjermen i liggende posisjon

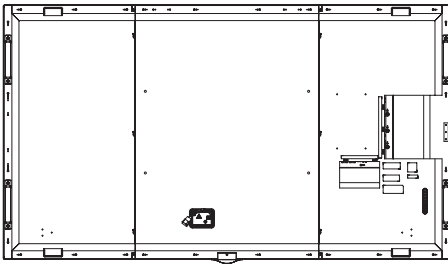
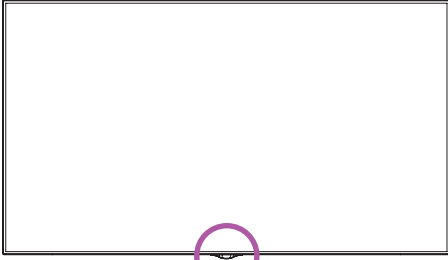

Skjermen i stående posisjon

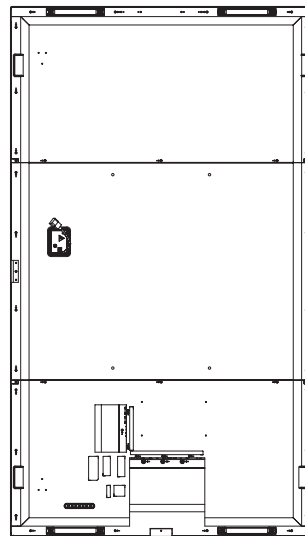
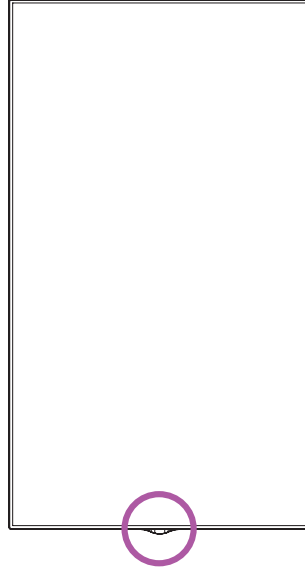

Hvordan du Installerer BraKetten

Fest mediaspilleren til braketten med fire skruer.

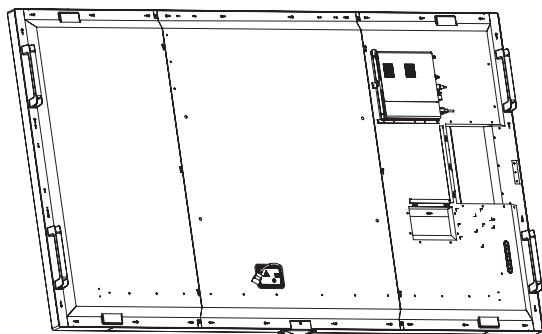
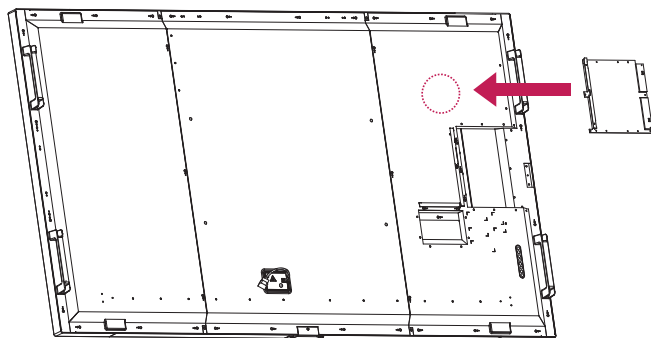

Montere på vegg

Monter skjermen minst 10 cm fra veggen, og la det være ca. 10 cm med ledig plass på hver side av skjermen for å sikre tilstrekkelig ventilasjon. Du kan skaffe detaljerte monteringsinstruksjoner hos din lokale forhandler. Se brukerhåndboken for å montere en veggmonteringsbrakett med helling.

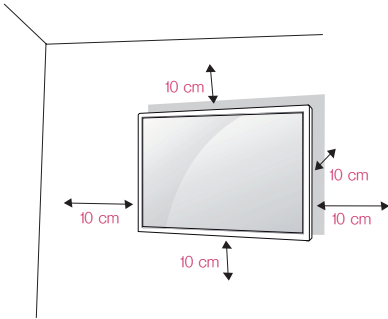

Hvis du skal montere skjermen på en vegg, må du feste en veggmonteringsbrakett (tilleggsutstyr) til baksiden av skjermen.

Sørg for at veggmonteringsbraketten er godt festet til skjerm og vegg.

1. Bare bruk skruer og veggmonteringsbraketter som oppfyller kravene i VESA-standarden.
2. Skruer som er lengre enn standarden, kan skade innsiden av skjermen.
3. Skruer som ikke oppfyller VESA-standarden, kan skade produktet eller føre til at skjermen faller ned. LG Electronics kan ikke holdes ansvarlig for uhell relatert til skruer som ikke er standard.
4. Bruk følgende VESA-standarder.
 - 785 mm og over
 - *Festeskruer: 8,0 mm (diameter) x 1,25 mm (gjengestigning) x 14 mm (lengde)
 - *Spesifikasjoner for veggmonteringsskruen (M8-skrue)
 - Minste ultimate skrubelastning: Minimum 12 100 N (1230 kgf)
 - Bestandighet for belastning: Minimum 8840 N (902 kgf)



FORSIKTIG

- Koble fra strømledningen før du flytter eller monterer skjermen, for å unngå elektrisk støt.
- Hvis du monterer skjermen i taket eller på en hellende vegg, kan den falle ned, noe som kan føre til personskade. Bruk et godkjent veggfeste fra LG, og kontakt den lokale forhandleren eller kvalifisert personell for å få hjelp med monteringen.
- Ikke stram skruene for hardt, for det kan skade skjermen og gjøre garantien ugyldig.
- Bruk skruer og veggmonteringsbraketter som oppfyller kravene i VESA-standarden. Garantien dekker ikke materielle skader eller personskader som skyldes feil bruk eller bruk av tilbehør som ikke er godkjent.



MERK

- Veggmonteringssettet inneholder monteringsveiledning og alle nødvendige deler.
- Veggmonteringsbraketten er tilleggsutstyr. Du kan skaffe annet tilleggsutstyr fra den lokale forhandleren.
- Lengden på skruene kan variere avhengig av veggfestet. Kontroller at du bruker riktig lengde.
- Hvis du vil ha mer informasjon, kan du se veiledningen som fulgte med veggfestet.

FJERNKONTROLL

Beskrivelsene i denne håndboken er basert på knappene på fjernkontrollen. Les denne håndboken nøye for å bruke skjermen på riktig måte.

Når batteriene må byttes, åpner du dekslet på batterirommet, bytter batteriene (1,5 V AAA) i samsvar med ⊕ og ⊖ på etikettene i batterirommet, og lukker dekslet.

For å fjerne batteriene går du gjennom trinnene for å sette dem inn i motsatt rekkefølge. Illustrasjonene kan avvike fra faktisk tilbehør.



FORSIKTIG

- Ikke kombiner gamle og nye batterier, for da kan fjernkontrollen bli skadet.
- Du må holde fjernkontrollen mot fjernkontrollsensoren på skjermen.

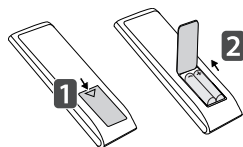

⏻ (POWER)(Av/på)
Brukes til å slå skjermen på eller av.

MONITOR ON
Slår skjermen på.

MONITOR OFF
Slår skjermen av.

1/a/A-knapp
Veksler mellom tall og bokstaver. (Avhengig av modellen kan det hende at denne funksjonen ikke støttes.)

ARC
Velger bredde-/høydeforhold for skjermen.

Volum opp/ned-knapp
Justerer lydstyrken.

PSM
Velger Picture Mode (Bildemodus).

MUTE
Brukes til å dempe alle lyder.

ENERGY SAVING(ez)
Brukes til å justere lysstyrken på skjermen for å redusere strømforbruket.

INPUT
Velger gjeldende inngangsmodus.

3D
Denne modellen støtter ikke dette.

Tall- og bokstav-knapper
Angir tall eller bokstaver avhengig av innstilling. (Avhengig av modellen kan det hende at denne funksjonen ikke støttes.)

CLEAR
Fjerner bokstavene eller tallene du har angitt. (Avhengig av modellen kan det hende at denne funksjonen ikke støttes.)

BRIGHTNESS-knapp
Justerer skjermens lysstyrke. Denne modellen støtter ikke PAGE funksjonen. (Avhengig av modellen kan det hende at denne funksjonen ikke støttes.)

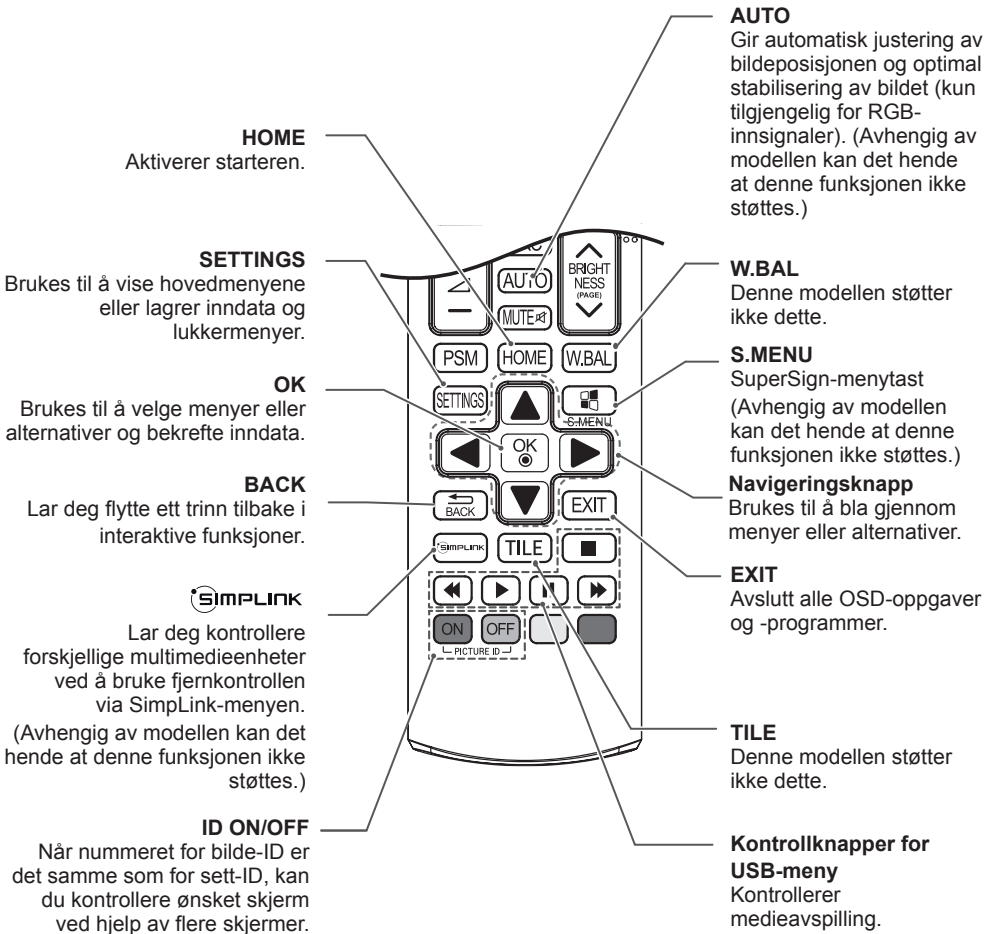

KOBLE TIL

Du kan koble forskjellige eksterne enheter til skjermen. Endre inngangsmodus, og velg den eksterne enheten du vil koble til.

Hvis du vil ha mer informasjon om tilkobling av eksterne enheter, kan du se brukerhåndboken som følger med enhetene.

Koble til en PC

Illustrasjonene kan avvike fra faktisk tilbehør. Noen av ledningene følger ikke med.

Denne skjermen støtter Plug & Play-funksjonen*.

*Plug & Play: en funksjon som gjør det mulig for en PC å gjenkjenne enheter som kobles til av brukeren, uten enhetskonfigurasjon eller ved at brukeren må foreta seg noe når enheten slås på.

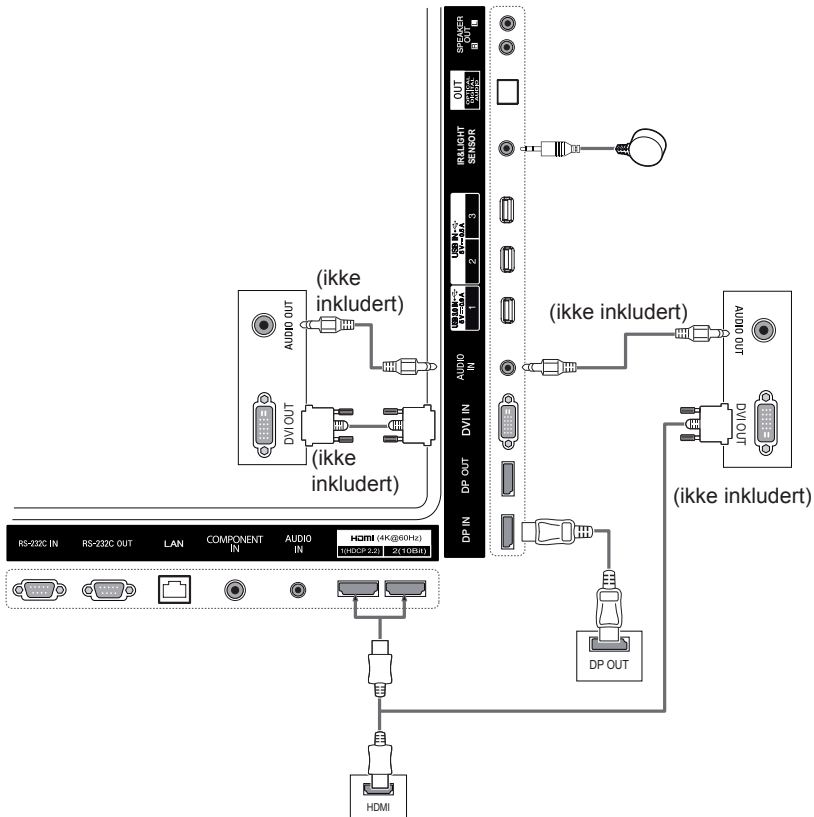

**MERK**

- Det anbefales at du bruker HDMI-tilkobling for å få den beste bildekvaliteten.
- Bruk en omspunnet grensesnittkabel med en ferittkjerne, for eksempel en DVI-kabel, for å overholde standardspesifikasjonen for produktet.
- Hvis du slår på skjermen når den er kald, kan skjermen blinke. Dette er normalt.
- Noen ganger kan røde, grønne eller blå flekker vises på skjermen. Dette er normalt.
- Bruk en High Speed HDMI^{®/TM}-kabel.
- Hvis du ikke hører lyd i HDMI-modus, må du kontrollere PC-innstillingene. Med noen PC-er må du manuelt endre standard lydutgang til HDMI.
- Hvis du vil bruke HDMI-PC-modus, må du angi PC/DTV til PC-modus.
- Det kan hende at du opplever kompatibilitetsproblemer hvis du bruker HDMI-PC-modus.
- Sørg for at strømledningen er frakoblet.
- Bruk en sertifisert kabel merket med HDMI-logoen. Hvis du ikke bruker en sertifisert HDMI-kabel, er det mulig at skjermbildet ikke vises, eller at en tilkoblingsfeil kan oppstå.
- Anbefalte typer HDMI-kabler
 - Rask HDMI^{®/TM}-kabel
 - Rask HDMI^{®/TM}-kabel med Ethernet

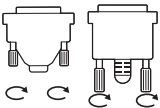
**FORSIKTIG**

- Koble til ledningen, og fest den ved å vri skruene med klokka.
- Ikke trykk på skjermen i lengre perioder da dette kan forårsake forbigående forvrengning på skjermen.
- Unngå å vise statiske bilder på skjermen i lengre perioder da dette kan føre til bildebrenning. Bruk en skjermsparer hvis det er mulig.
- En trådløs kommunikasjonsenhet i nærheten av enheten kan påvirke bildet.

HDMI-inngang 1 (4K ved 60 Hz) (HDCP2.2), 2 (10 biter)

HDMI-innganger (4K ved 60 Hz): Når du bruker HDMI-inngang 2 (4K ved 60 Hz) (10 biter), må du bruke den medfølgende HDMI-kabelen. Når du bruker en HDMI-kabel som ikke fulgte med produktet, bør du bruke en HDMI-kabel med høy hastighet (kortere enn tre meter). (Informasjon kan variere avhengig av modellen.)

Formater som støtter 4K ved 60 Hz-inndata

Oppløsning	Vertikal frekvens (Hz)	Fargedybde		
		HDMI1	HDMI2	
3840 X 2160p	59.94 60	8 biter	8 biter	10 biter
		YCbCr 4:2:0	YCbCr 4:2:0	
		—	YCbCr 4:2:2	
		—	YCbCr 4:4:4	—
		—	RGB 4:4:4	—
		—	—	—

- HDMI-spesifikasjoner kan variere avhengig av inngangen. Kontroller hver enhets spesifikasjoner før du kobler til.
- HDMI-inngang 2 er best egnet for 4K ved 60 Hz (4:4:4, 4:2:2) når du vil se HD-video. Video eller lyd støttes kanskje ikke avhengig av spesifikasjonene til de eksterne enhetene. I så fall må du koble til en annen HDMI-port.

HDMI UHD Deep Colour

Fjernkontroll (HOME) →  → HDMI UHD Deep Colour

- HDMI2-port støtter UHD Deep Colour.
- Hvis enheten som er koblet til HDMI2, også støtter UHD Deep Colour, kan det hende at bildet blir klarere.
- Hvis enheten imidlertid ikke støtter det, kan det hende at det ikke fungerer på riktig måte.
- I slike tilfeller kobler du enheten til en annen HDMI-port eller endrer TV-ens innstilling for UHD Deep Colour til AV.

Tilkobling av ekstern enhet

Koble en HD-mottaker, DVD-spiller eller videospiller til skjermen, og velg ønsket inngangsmodus. Illustrasjonene kan avvike fra faktisk tilbehør. Noen av ledningene følger ikke med. Det anbefales at du bruker HDMI-kabler til å koble eksterne enheter til skjermen for å få den beste bilde- og lyd kvaliteten.

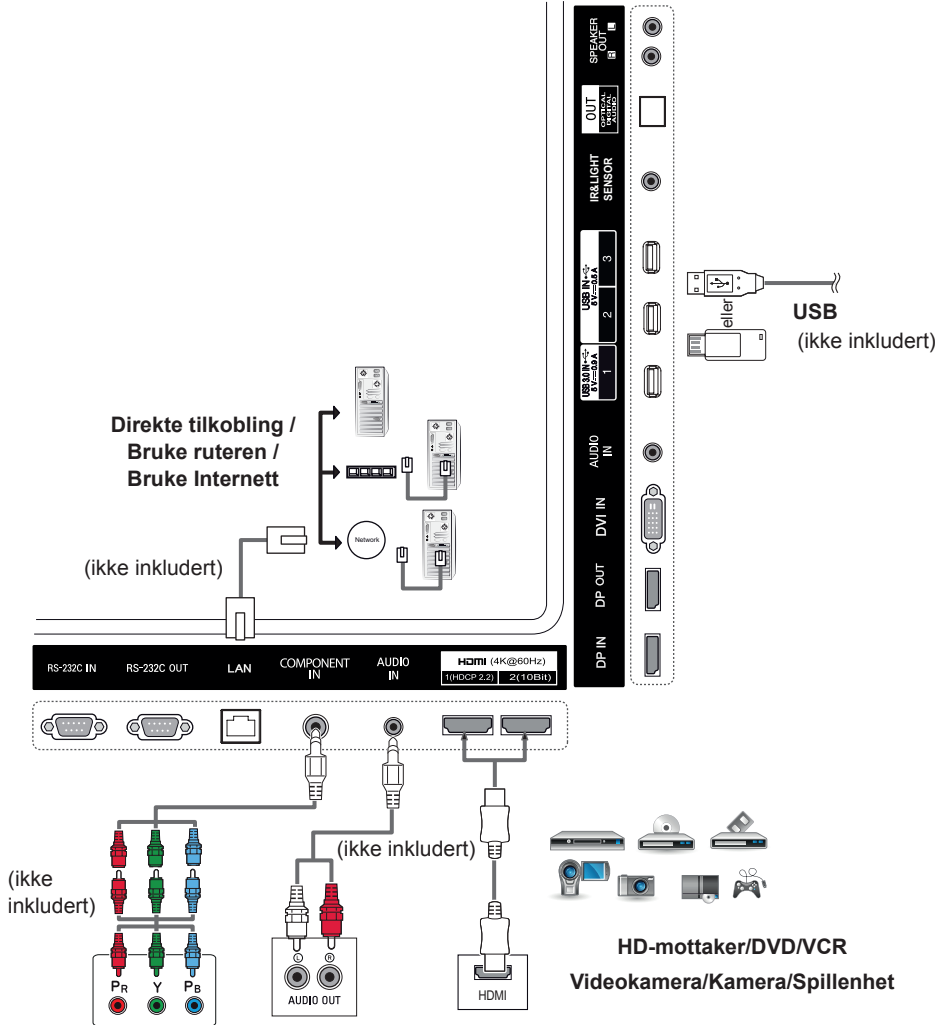

MERK

- Hvis du kobler en spillenhet til skjermen, må du bruke kabelen som fulgte med spillenheten.
- Det anbefales at du bruker høyttalerne som tilbys som ekstratutsty.
- Bruk en High Speed HDMI®-kabel.
- High Speed HDMI®-kabler overfører et HD-signal på 1080p og høyere.

Bruke inngangslisten

Fjernkontroll (HOME) → 

Inngangsmodus	Beskrivelse
HDMI1	Du kan se innhold på PC, DVD-spiller, digitalboks og andre HD-enheter.
HDMI2	
DISPLAYPORT	
DVI	
COMPONENT (Komponent)	

UNDERHOLDNING

Bruke Mine medier

Koble til USB-lagringsenheter

Koble en USB-lagringsenhet, for eksempel et USB-flashminne eller en ekstern harddisk, til skjermen, og bruk multimediefunksjoner.

Koble et USB-flashminne eller en USB-minnekortleser til skjermen, som vist i illustrasjonen nedenfor.

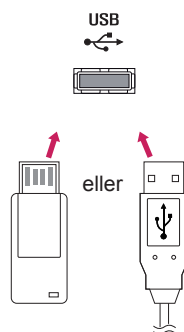

FORSIKTIG

- Ikke slå av enheten eller fjern en USB-lagringsenhet når skjermbildet **Mine medier** er aktivert. Dette kan føre til tap av filer eller skader på USB-lagringsenheten.
- Sikkerhetskopier filer du har lagret, på en USB-lagringsenhet jevnlig. Det kan hende at tap av eller skader på filene ikke dekkes av garantien.

Tips for bruk av USB-lagringsenheter

- Bare en USB-lagringsenhet gjenkjennes.
- En USB-enhet fungerer ikke optimalt når den er tilkoblet via en USB-hub.
- En USB-lagringsenhet som bruker et program for automatisk gjenkjenning, vil kanskje ikke gjenkjennes.
- En USB-lagringsenhet som bruker sin egen driver, vil kanskje ikke gjenkjennes.
- Gjenkjenningshastigheten på en USB-lagringsenhet kan avhenge av hver enhet.
- Ikke slå av skjermen eller koble fra USB-lagringsenheten når den tilkoblede enheten arbeider. Hvis USB-lagringsenheten kobles fra uten forvarsel, kan lagrede filer eller selve enheten bli skadet.
- Ikke koble til en USB-lagringsenhet som ikke er ment for bruk på PC. Enheten kan føre til feil på skjermen eller at innholdet ikke blir avspilt. Bare bruk en USB-lagringsenhet som inneholder normale musikk-, bilde- eller videofiler.
- En USB-lagringsenhet som er formatert med et program som ikke støttes av Windows, vil kanskje ikke gjenkjennes.
- En USB-lagringsenhet (over 0,5 A) som krever en ekstern strømforsyning, må kobles til en separat, ekstern strømforsyning. Ellers er det ikke sikkert at enheten blir gjenkjent.
- Koble til USB-lagringsenheten med kabelen som medfølger fra enhetsprodusenten.
- Noen USB-lagringsenheter støttes kanskje ikke eller vil kanskje ikke fungere uten problemer.
- Filbehandlingsmetoden på en USB-lagringsenhet er omtrent som i Windows XP, og filnavn kan inneholde opptil 100 engelske tegn.
- Sikkerhetskopier viktige filer jevnlig ettersom data som lagres på en USB-lagringsenhet, kan bli skadet. Vi kan ikke holdes ansvarlige for eventuelle datatap.
- Hvis USB-harddisken ikke har en ekstern strømkilde, vil USB-enheten kanskje ikke oppdages. Koble til den eksterne strømkilden for å sørge for at enheten gjenkjennes.
– Bruk en strømadapter for en ekstern strømkilde. USB-kabel for en ekstern strømkilde medfølger ikke.
- Hvis USB-lagringsenheten har flere partisjoner, eller hvis du bruker en USB-multikortleser, kan du bruke opptil fire partisjoner eller USB-lagringsenheter.
- Hvis en USB-lagringsenhet er koblet til en USB-multikortleser, er det ikke sikkert at volumdataene blir oppdaget.
- Hvis USB-lagringsenheten ikke fungerer skikkelig, må du koble den fra og til igjen.
- Hvor raskt enheten oppdages, varierer fra enhet til enhet.
- Hvis en USB-lagringsenhet kobles til i dvalemodus, vil harddisken lastes automatisk når skjermen slås på.
- Den anbefalte kapasiteten er 1 TB eller mindre for en ekstern USB-harddisk og 32 GB eller mindre for USB-minneenhet.
- Det kan hende at enheter som har mer enn den anbefalte kapasiteten, ikke fungerer som de skal.
- Hvis en ekstern USB-harddisk med en strømsparingsfunksjon ikke fungerer, kan du prøve å slå harddisken av og på igjen.
- USB-lagringsenheter under USB 2.0 støttes også, men det kan hende at de ikke fungerer som de skal for videoer.
- Maksimalt 999 undermapper eller filer kan gjenkjennes i én mappe.



MERK

- Veiledning for tilkobling av USB 3.0:
- Enkelte USB-enheter fungerer kanskje ikke hvis enheten ikke møter USB 3.0-standarder. Koble i så fall enheten til via USB IN 2- eller USB IN 3-porten.
- Total plass i internminnet er 3,68 GB, men dette kan variere på grunn av problemer med skadede blokker.
- Filene som er større enn det ledige internminnet, kan ikke kopieres eller flyttes til internminnet.

Filer som støttes av MINE MEDIER

Støttede eksterne undertekstformater

- *.smi, *.srt, *.sub (MicroDVD, SubViewer 1.0/2.0), *.ass, *.ssa, *.txt (TMPlayer), *.psb (PowerDivX)

Bruke Spill av utvalg

Fjernkontroll (HOME) →  → Bilder/ Videoer/ Musikk → 

- **Spill av utvalg** : Spiller av valgt innhold.

Angi ENHETSVALG

Fjernkontroll (HOME) →  → Bilder/ Videoer/ Musikk → 

- **ENHETSVALG** : Importerer innhold fra den valgte enheten.

Støttet internt undertekstformat

- ULTRA HD-video: 3840 x 2160
- FULL HD-video
1920 X 1080: XSUB (støtter interne undertekster som er generert fra DivX6)
- ULTRA HD-skjermen støtter kanskje ikke HEVC-kodet innhold som ikke leveres offisielt av LG.

Støttet videokodek

Filtype	Kodek	
.asf .wmv .wma	Videoer	VC-1 Advanced Profile
	Lyd	VC-1 Simple and Main Profiles
.divx .avi	Videoer	DivX3.11, DivX4, DivX5, DivX6, XViD, H.264/AVC, Motion Jpeg, MPEG-4 Part 2
	Lyd	MPEG-1 Layer I II, MPEG-1 Layer III (MP3), Dolby Digital, Dolby Digital Plus, LPCM, ADPCM, DTS
.mp4 .m4v .mov	Videoer	H.264 / AVC , MPEG-4 Part 2
	Lyd	AAC, MPEG-1 Layer III (MP3)
.3gp .3g2	Videoer	H.264/AVC, MPEG-4 Part 2
	Lyd	AAC, AMR-NB, AMR-WB
.mkv	Videoer	H.264 / AVC
	Lyd	HE-AAC, Dolby Digital
.ts .trp .tp .mts .m2ts	Videoer	H.264 / AVC, MPEG-2, VC-1
	Lyd	MPEG-1 Layer I, II / MPEG-1 Layer III (MP3), Dolby Digital, Dolby Digital Plus, AAC
.vob	Videoer	MPEG-1, MPEG-2
	Lyd	Dolby Digital, MPEG-1 Layer I, II, DVD-LPCM
.mpg .mpeg .dat	Videoer	MPEG-1, MPEG-2
	Lyd	MPEG-1 Layer I, II / MPEG-1 Layer III (MP3), AAC

Støttet lydfil

Filformat	Element	Information
MP3	Bitfrekvens	32 kbps – 320 kbps
	Samplingsfrekvens	32 KHz – 48 KHz
	Støtte	MPEG1, MPEG2, MPEG2.5 , Layer2, Layer3
WAV	Støtte	PCM
OGG	Støtte	Vorbis
WMA	Støtte	WMA

Støttet fotofil

Filformat	Format	Element
2D (jpeg, jpg, jpe)	JPEG	<ul style="list-style-type: none"> Minimum: 64 x 64 Maksimum: Normal type: 15360 (B) x 8640 (H) Progressiv type: 1920 (B) x 1440 (H)
2D (png)	PNG	<ul style="list-style-type: none"> Minimum: 64 x 64 Maksimum: 1920 (B) x 1080 (H)
2D (bmp)	BMP	<ul style="list-style-type: none"> Minimum: 64 x 64 Maksimum: 1920 (B) x 1080 (H)

Se på videoer

Spill av videofiler på skjermen. Alle de lagrede videofilene vises på skjermen.

Spille av videofiler på skjermen.

Fjernkontroll (HOME) →  → Videoer

Tips for avspilling av videofiler

- Noen undertekster vil kanskje ikke fungere skikkelig.
- Sørg for at videofil og tilhørende undertekstfil er plassert i samme mappe.
- Video- og undertekstfilen må ha samme navn for at undertekstene skal vises riktig.
- Undertekster på en NAS-enhet (Network Attached Storage) støttes kanskje ikke, avhengig av merke og modell.
- Vi støtter ikke direkteavspilling som inneholder GMC (Global Motion Compensation) eller Qpel (Quarterpel Motion Estimation).
- Filstørrelsesgrensen er avhengig av kodingsmiljøet.
- Fungerer bare på nyere versjoner enn Windows Media Audio V2.
- AAC-hovedprofil støttes ikke.
- Videofiler som produsert med noen kodefunksjoner, kan kanskje ikke spilles av.
- Videofiler i andre formater enn de som er oppført her, kan kanskje ikke spilles av.
- Avspilling av videofiler lagret på en USB-enhet som ikke støtter høy hastighet, vil kanskje ikke fungere som det skal.
- Skjermen støtter DTS-lydkodek ved avspilling av USB/HDMI-videofiler.

MERK

- Når du gjenopptar avspillingen av en videofil etter at du har stoppet den, kan du spille den av fra det punktet den ble stoppet.
- Bare 10 000 synkroniseringsblokker kan støttes i undertekstfilen.
- Når du spiller av video, kan du justere bildestørrelsen ved å trykke på knappen **ARC**.
- Koreansk undertekst støttes bare når OSD-menyen er på koreansk.
- Alternativene på kodesiden kan være deaktivert avhengig av språket i undertekstfilene.
- Velg den relevante kodesiden for undertekstfilene.

Vise bilder

Visningene på skjermen kan være annerledes enn de på modellen.

Viser bildefiler

Fjernkontroll (HOME) →  → Bilder

informasjon

Slik kontrollerer du grunnleggende informasjon om digitalskilt

Fjernkontroll (HOME) → 

Du kan se grunnleggende informasjon for digitalskilt.

Du kan også bytte til **Smart energisparing** eller konfigurere innstillingene for **Fail Over**. (Du kan bare bytte til **Smart energisparing** når **Strømsparing** er av.)

filbehandler

Du kan flytte, kopiere eller slette filer.

Slik kan du flytte, kopiere eller slette filer:

Fjernkontroll (HOME) → 

- Du kan flytte eller kopiere filer eller mapper fra et internt til et eksternt minne.
- Du kan flytte eller kopiere filer eller mapper fra et eksternt til et internt minne.
- Du kan slette filer eller mapper fra interne eller eksterne minner.

! MERK

- Dette programmet er for behandling av filer og kan derfor ikke spille av mediefiler. Hvis du vil spille av mediefiler, starter du **Mine medier**.
- Du kan ikke kopiere eller flytte en fil til interntminnet hvis filen er **større enn den tilgjengelige lagringsplassen** i interntminnet.

Lytte til musikk

Viser musikkfiler

Fjernkontroll (HOME) →  → Musikk

! MERK

- Filtyper som ikke støttes, vises ikke.
- Hvis en fil er ugyldig, vises et skadet bilde og meldingen 'Kan ikke gjenkjenne filen'.
- Skadede musikkfiler vises som 00:00, og vil ikke spilles av.
- En musikkfil som er lastet ned fra en betalt tjeneste med opphavsrettsbeskyttelse, vil ikke spilles av, og det kan hende at det vises en feilmelding under avspilling.
- Knappene PLAY (▶), Pause (⏸), (■▶) og (◀◀) på fjernkontrollen er også tilgjengelige i denne modusen.
- Du kan bruke knappen (▶▶) til å velge neste spor, og knappen (◀◀) til å velge forrige spor.
- Hvis du trykker på (◀◀)-knappen i løpet av fem sekunder etter at sangen er spilt av, går du tilbake til forrige sang. Hvis du trykker på den samme knappen etter fem sekunder, går du tilbake til begynnelsen av sangen.

Innstillinger

Du må registrere produktet for å spille av en DRM-beskyttet DivX-video.

Registrere/avregistrere kjøpt eller leid DivX® VOD-innhold

Fjernkontroll (HOME) →  → Innstillinger → DivX® VOD

Hvis du vil spille av kjøpt eller leid DivX® VOD-innhold, må du registrere enheten med den tisifrede DivX-registreringskoden for enheten på www.divx.com/vod.

- **REGISTRERING:** Vis registreringskoden for skjermen.
- **AVREGISTRERING:** Avbryt registreringen.



MERK

- Mens du kontrollerer registreringskoden, kan det hende at noen knapper ikke fungerer.
- Hvis du bruker en DivX-registreringskode som tilhører en annen enhet, kan du ikke spille av leide eller kjøpte DivX-filer. Bare bruk DivX-registreringskoden som er tilordnet produktet ditt.
- Video- og lydfilene som ikke blir konvertert av den vanlige DivX-kodeken, kan være skadet eller ikke avspillbare.
- Med DivX VOD-koden kan du aktivere opptil seks enheter under én konto.
- Etter avregistrering må du registrere enheten på nytt for å se DivX® VOD-innhold.

Slik angir du et DIGITALSKILTMONITOR NAVN

Hvis du vil spille av kjøpt eller leid DivX® VOD-innhold, må du registrere enheten med den 20-sifrede DivX-registreringskoden for enheten på www.divx.com/vod.

Du kan også angi navnet ved å trykke på Fjernkontroll (SETTINGS) → Network (Nettverk) → SIGNAGE NAME (DIGITALSKILTMONITOR NAVN).

Innstillinger for Bilde-ID

Bilde-ID brukes til å endre innstillingene for et bestemt sett (skjerm) med én IR-mottaker for multi-visjon. Kommunikasjon mellom en skjerm med en IR-mottaker og andre skjermer er mulig ved bruk av RS-232C-kabler. Hver skjerm identifiseres av en **Still inn ID**. Hvis du tilordner **Bilde-ID** med fjernkontrollen, vil bare skjermer med samme **Bilde-ID** og **Still inn ID** styres på avstand.

- 1 Tilordne **Still inn ID** til de installerte skjermene som vist nedenfor.

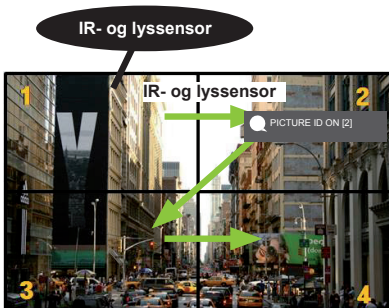

- 2 Trykk på knappen ON på fjernkontrollen for å tilordne **PICTURE ID (BILDE-ID)**.

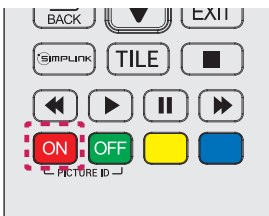

- 3 Tilordne **Still inn ID** til det du velger.

- Ett sett med forskjellig **Still inn ID** og **Bilde-ID** kan ikke styres med IR-signaler.

! MERK

- Hvis **Bilde-ID** er satt til 2, vil bare skjermen øverst til høyre, som har en **Still inn ID** på 2, kunne styres av IR-signaler.
- Hvis du trykker på den grønne **OFF**-knappen for **PICTURE ID (BILDE-ID)**, slås **Bilde-ID** av for alle skjermene. Hvis du deretter trykker på en hvilken som helst knapp på fjernkontrollen, vil alle skjermer styres av IR-signaler uavhengig av **Still inn ID**.
- Med **PICTURE ID ON (bilde-ID aktivert)** kan du bare øke bilde-ID med 1. Du kan ikke redusere den.

Brukerinnstillinger

Innstillinger på hovedmenyen

Hurtig-innstillinger

Konfigurerer ofte brukte innstillingsmenyer.

Slå av skjermen på eller av automatisk

Fjernkontroll (SETTINGS) → Hurtig → På Timer / Av Timer

Du kan angi **På / Av Timer** for skjermen. Hvis du ikke vil angi **På Timer / Av Timer**, velger du **Off (Av)**.

Angi baklys og kontrast automatisk

Fjernkontroll (SETTINGS) → Hurtig → Smart energisparing

Lysstyrken på skjermen blir justert automatisk til å samsvare med bildets lysstyrke for å spare energi.

- **Av**: Deaktiverer funksjonen **Smart energisparing**.
- **På**: Aktiverer funksjonen **Smart energisparing**.

Bildeinnstillinger

Slik velger du Bildemodus

Fjernkontroll (SETTINGS) → Bilde → Bildemodus

Velg kinomodusen som passer best til videotypen.

- **Sterk:** Justerer videobildet for butikker ved å forbedre **kontrast, lysstyrke og skarphet**.
- **Standard:** Justerer videobildet for normale omgivelser.
- **APS:** Reduserer strømforbruket ved å justere lysstyrken på skjermen.
- **Kino:** Optimaliserer videobildet for film.
- **Sports:** Optimaliserer videobildet for sport. Selv raske bevegelser som sparring eller kasting av ball gjengis klart på skjermen.
- **Spill:** Optimaliserer videobildet for videospill.
- **Bilde:** Denne modusen er optimalisert for bildevisning. Bildene vises jevnt mens den opprinnelige bildekvaliteten beholdes så langt det er mulig.
- **Ekspert1/ Ekspert2:** En ekspert, eller en person som er interessert i høy bildekvalitet, kan finjustere bildet manuelt for best mulig bildekvalitet.



MERK

- Det tilgjengelige utvalget av **bildemoduser** kan variere avhengig av innsignalet.
- **Ekspert** er et alternativ som gjør det mulig for en spesialist å finjustere bildekvaliteten ved hjelp av et spesifikt bilde. Derfor kan det hende at det ikke er effektivt for et normalt bilde.

Finjustere Bildemodus

Fjernkontroll (SETTINGS) → Bilde → Bildejustering

- **Bakgrunnslys:** Justerer lysstyrken på skjermen via styring av LCD-baklyset. Jo nærmere verdien er 100, desto lysere er skjermen.
- **Kontrast:** Justerer forskjellen mellom lyse og mørke deler på bildet. Jo nærmere verdien er 100, desto større er forskjellen.
- **Lysstyrke:** Justerer den generelle lysstyrken på skjermen. Jo nærmere verdien er 100, desto lysere er skjermen.
- **Skarphet:** Justerer skarpheten på kantene av objekter. Jo nærmere verdien er 50, desto klarere og skarpere er kantene.
- **H-skarphet:** Justerer skarpheten på kontrastkantene på skjermen fra et vannrett synspunkt.
- **V-skarphet:** Justerer skarpheten på kontrastkantene på skjermen fra et lodrett synspunkt.
- **Farge:** Mykner eller øker fargene på skjermen. Jo nærmere verdien er 100, desto dypere blir fargene.
- **Tint:** Justerer balansen mellom røde og grønne farger på skjermen. Jo nærmere verdien er Red 50 (Rød 50), desto dypere blir rødfargen, og jo nærmere verdien er Green 50 (Grønn 50), desto dypere blir grønnfargen.
- **Fargetemperatur:** Justerer fargetonene på skjermen for å oppnå en varm eller kald følelse.
- **Avansert kontroll / Ekspert-kontroll:** Tilpasser de avanserte alternativene.

Dynamisk farge	Optimaliserer forskjellen mellom de lyse og mørke delen av skjermen i henhold til lysstyrken i bildet.
Superoppløsning	Gjør uskarpe eller udefinerte deler av bildet skarpere.
Fargeskala	Velger fargespekter.
Dynamisk farge	Justerer fargetonene og fargemetningen i bildet for å få en mer dynamisk og levende visning.
Kantforbedring	Gir klarere, skarpere kanter i bildet.
Fargefilter	Finjusterer fargen og tonen ved å filtrere RGB-fargeområdet.
Foretrukket farge	Justerer fargene på hud, gress og himmel slik du ønsker.
Gamma	Justerer mellomlysstyrken i bildet.
Hvitbalanse	Justerer den generelle fargetonen i bildet slik du ønsker. I Expert mode (Ekspertmodus) kan du finjustere bildet med alternativene for Method (Metode) eller Pattern (Mønster).
Fargehåndteringssystem	Ekspertene bruker fargebehandlingssystemet når de justerer farger ved hjelp av testmønsteret. Med fargebehandlingssystemet kan du foreta justeringer ved å velge blant seks forskjellige fargerom (rød/gul/blå/cyan/magenta/grønn) uten å påvirke andre farger. Det er ikke sikkert at du ser fargeendringene i et normalt bilde etter justering.

**MERK**

- Hvilke alternativer som er tilgjengelige, avhenger av innsignal eller valgt bildemodus.

- **Bildealternativer:** Tilpasser bildealternativene.

Støyreduksjon	Fjerner uregelmessig genererte små prikker for et klart bilde.
MPEG-støyreduksjon	Reduserer støyen som skapes av digitale videosignaler.
Svartnivå	Justerer sortnivået på bildet for å korrigere lysstyrken og kontrasten på bildet.
Ekte kino	Optimaliserer videobildet for et filmaktig utseende.
TruMotion	Viser bilder i rask bevegelse med optimal bildekvalitet. <ul style="list-style-type: none"> – Av: Deaktiverer TruMotion. – Myk: Viser bilder i rask bevegelse jevnt. – Klar: Viser bilder i rask bevegelse tydelig. – Bruker: Angir anti-vibrasjon manuelt. *Anti-vibrasjon: Justerer vibrasjon på skjermen.



MERK

- Du kan bare endre avanserte innstillinger i modusen **Bruker**.

- **Nullstill:** Tilbakestill bildeinnstillingene.

Angi bredde-/høydeforhold

Fjernkontroll (SETTINGS) → Bilde → Høyde/bredde-forhold

Endrer bredde-/høydeforholdet for å vise bildet i optimal størrelse.

- **16:9:** Viser bildet med et bredde-/høydeforhold på 16 : 9.
- **Bare skann:** Viser bildet i originalstørrelsen uten å kutte kantene.
Original er tilgjengelig i HDMI-modus (720p eller høyere).
- **Angi etter program:** Endrer bredde-/høydeforholdet automatisk til 4 : 3 eller 16 : 9, avhengig av videoinngangssignalet.
- **4:3:** Viser bildet med et bredde-/høydeforhold på 4 : 3.
- **Zoom:** Utvider bildet slik at det passer til bredden på skjermen. Det er ikke sikkert at øverste og nederste del av bildet vises.
- **Kinozoom:** Forstørrer bildet til kinoforholdet 2.35:1 uten at bildet forvrenges.

**FORSIKTIG**

- Hvis et statisk bilde vises lenge på skjermen, blir det permanent preget på skjermen. Dette kalles bildebrenning eller innbrent bilde og dekkes ikke av garantien.
- Hvis bredde-/høydeforholdet er satt til **4:3** over en lengre periode, kan bildebrenning forekomme i letterbox-området på skjermen.
- Alternativene kan variere avhengig av modellen.
- Det tilgjengelige utvalget av høyde-/breddeforhold kan variere avhengig av innsignalet.
- Du kan bare velge bredde-/høydeforholdene **4:3** og **16:9** i HDMI1-PC/ HDMI2-PC/ DISPLAYPORT-PC/ DVI-PC-modus.

Bruke strømsparingsfunksjonen

Fjernkontroll (SETTINGS) → Bilde → Strømsparing

Reduserer strømforbruket ved å justere lysstyrken på skjermen.

- **Auto:** Justerer lysstyrken på skjermen i henhold til lysnivået i omgivelsene. (Denne funksjonen er bare tilgjengelig med visse modeller.)
- **av:** Slår av strømsparing.
- **Minimum/Medium/Maksimalt:** Bruker strømsparing i henhold til strømsparingsnivået som er angitt for skjermen.
- **Skjerm av:** Slår av skjermen. Du vil bare høre lyd. Du kan slå på skjermen igjen ved å trykke på hvilken som helst knapp på fjernkontrollen, unntatt Power-knappen.

Bruke funksjonen for Smart energisparing

Fjernkontroll (SETTINGS) → Bilde → Smart energisparing

Lysstyrken på skjermen blir justert automatisk til å samsvare med bildets lysstyrke for å spare energi.

- **av:** Deaktiverer funksjonen **Smart energisparing**.
- **på:** Aktiverer funksjonen **Smart energisparing**.

Kjøre en bildetest

Fjernkontroll (SETTINGS) → Bilde → Bildetest

Kjør en bildetest for å kontrollere at bildesignalene vises som normalt, og løs deretter eventuelle problemer ved å velge det relevante alternativet på skjermen. Hvis det ikke er noen problemer med testbildet, kontrollerer du tilkoblede eksterne enheter.

Lydinnstillinger

Velge lydmodus

Fjernkontroll (SETTINGS) → Lyd → Lydmodus

Den beste lyd kvaliteten velges automatisk avhengig av videotypen som blir vist for øyeblikket.

- **Standard:** Denne lydmodusen fungerer godt for innhold av alle typer.
- **Nyheter:** Optimaliserer lyden for visning av nyheter.
- **Musikk:** Optimaliserer lyden for lytting på musikk.
- **Kino:** Optimaliserer lyden for visning av filmer.
- **Sport:** Optimaliserer lyden for visning av sport.
- **Spill:** Optimaliserer lyd for spilling av spill.

Bruke funksjonen Lydeffekter

Fjernkontroll (SETTINGS) → Lyd → Lydeffekter

- **Klar tale II:** Få klarere lyd med justering på tre nivåer.
- **Equalizer:** Juster lyden manuelt ved å bruke utjevneren.
- **Balanse:** Juster lydnivået for den venstre høyttaleren og den høyre høyttaleren.
- **Nullstill:** Tilbakestill lydinnstillingene.

Velge Volumets økningsfrekvens

Fjernkontroll (SETTINGS) → Lyd → Volumets økningsfrekvens

Du kan angi volumområdet ved å velge **Lav/ Medium/ Høy**.

Synkronisere lyd med video

Fjernkontroll (SETTINGS) → Lyd → AV-synk. Juster

- **høyttalere:** Justerer synkroniseringen mellom video og lyd som kommer fra eksterne høyttalere, for eksempel dem som er koblet til porten for digital lyd ut, lydutstyr fra LG eller hodetelefoner. Lydutgangen blir raskere desto nærmere verdien er "-", og lydutgangen blir saktere desto nærmere verdien er "+", med utgangspunkt i standardverdien.
- **Bypass:** Lyd fra eksterne enheter uten forsinkelser. Lyden kan komme før videoen på grunn av behandlingstiden for video som sendes til skjermen.

Kjøre en lydtest**Fjernkontroll (SETTINGS) → Lyd → Lydtest**

Kjør en lydtest for å kontrollere at lydsignaler sendes ut på normal måte, og løs deretter eventuelle problemer ved å velge relevant alternativ på skjermen. Hvis det ikke er noen problemer med lydtesten, kontrollerer du tilkoblede eksterne enheter.

Nettverksinnstillinger

Angi DIGITALSKILTMONITOR navn**Fjernkontroll (SETTINGS) → Nettverk → DIGITALSKILTMONITOR navn**

Du kan angi et navn for digitalskiltmonitor som skal brukes på nettverket ved å bruke tastaturet på skjermen.

Angi nettverket**Fjernkontroll (SETTINGS) → Nettverk → Kablet tilkobling (Ethernet)**

Connecting to a wired network (Koble til et kablet nettverk):

Koble skjermen til et lokalnettverk (LAN) via LAN-porten, som vist i illustrasjonen nedenfor, og konfigurere nettverksinnstillingene. Bare kablede nettverkstilkoblinger støttes. Etter at den fysiske tilkoblingen er utført, krever enkelte hjemmenettverk en justering av skjermens nettverksinnstillinger. For de fleste nettverk vil skjermen automatisk koble til uten å måtte justeres. Hvis du vil ha detaljert informasjon, kan du ta kontakt med Internett-leverandøren din eller se i håndboken for ruterer.

Hvordan du konfigurerer det trådløse nettverket**Fjernkontroll (SETTINGS) → Network (Nettverk) → Wi-Fi Connection (Wi-Fi-tilkobling)**

Hvis du har konfigurert skjermen for et trådløst nettverk, kan du kontrollere og koble til de tilgjengelige trådløse nettverkene for å koble til Internett.

- **Add a Hidden Wireless Network (Legg til et skjult trådløst nettverk):** Hvis du legger inn nettverksnavnet direkte, kan du legge til et trådløst nettverk.
- **Connect via WPS PBC (Koble til via WPS PBC):** Kobler enkelt til når knappen til et trådløst tilgangspunkt som støtter PBC, trykkes på.
- **Connect via WPS PIN (Koble til via WPS PIN):** Kobler enkelt til når PIN-koden til det trådløse tilgangspunktet du ønsker å koble til, angis på websiden for konfigurering av tilgangspunkt.
- **Advanced Settings (Avanserte innstillinger):** Hvis du skriver inn nettverksinformasjonen direkte, kan du angi et trådløst nettverk. Hvis det ikke er noen tilgjengelige trådløse nettverk, kan du klikke på Advanced Settings (Avanserte innstillinger). Du kan legge til et nettverk.

Tips for Network Setting (Nettverksinnstilling)

Bruk en vanlig LAN-kabel (Cat5 eller høyere med en RJ45-kontakt) med denne skjermen. Mange problemer ved konfigurering av nettverkstilkobling kan ofte løses ved å konfigurere ruter eller modem på nytt. Når du har koblet skjermen til hjemmenettverket, må du slå av eller koble fra strømforsyningen på ruter eller kabelmodem, og deretter slå på eller koble til strømforsyningen igjen. Antallet enheter som kan motta Internett-tjenester, kan være begrenset av de gjeldende tjenestevilkårene, avhengig av hvilken Internett-leverandør du bruker. Kontakt Internett-leverandøren din for å få vite mer. LG er ikke ansvarlig for funksjonssvikt i skjermen og/eller Internett-tilgangen som skyldes feil/funksjonssvikt i tilkoblingen til Internett eller i annet tilkoblet utstyr. LG er ikke ansvarlig for problemer med Internett-tilgangen din. Det kan oppstå problemer hvis hastigheten til nettverkstilkoblingen ikke oppfyller kravene til innholdet du prøver å få tilgang til. Noen Internett-operasjoner lar seg ikke gjennomføre på grunn av begrensninger fastsatt av Internett-leverandøren som leverer tilkoblingen. Alle utgifter i forbindelse med Internett-tilgangen, inkludert tilkoblingsavgiften, er ditt ansvar.

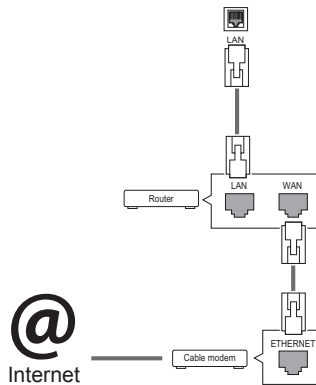

! MERK

- Hvis du vil ha tilgang til Internett fra skjermen, må tilkoblingen til Internett alltid være på.
- Hvis du ikke får koblet til Internett, kan du kontrollere nettverksforholdene fra en PC i nettverket.
- Hvis du bruker Network Setting (Nettverksinnstilling), må du kontrollere LAN-kabelen eller kontrollere at DHCP-serveren i ruter er aktivert.
- Hvis du ikke konfigurerer alle nettverksinnstillingene, er det ikke sikkert at nettverket fungerer slik det skal.

! FORSIKTIG

- Ikke koble en modulær telefonledning til LAN-porten.
- Siden det finnes flere forskjellige tilkoblingsmåter, er det beste å følge anvisningene til telefoni- eller Internett-leverandøren.
- Menyene Network Setting (Nettverksinnstilling) er ikke tilgjengelig før skjermen er koblet til et fysisk nettverk.
- Siden det finnes flere forskjellige tilkoblingsmåter, er det beste å følge anvisningene til telefoni- eller Internett-leverandøren.

Tips for trådløs nettverksinnstilling

Trådløse nettverk kan forstyrres av interferens fra andre enheter som opererer på 2,4 GHz-frekvensen (trådløse telefoner, Bluetooth-enheter eller mikrobølgeovner). Det kan også forekomme interferens fra enheter som bruker en frekvens på 5 GHz, samme frekvens som andre Wi-Fi-enheter bruker.

Hastigheten til den trådløse nettverkstjenesten kan svekkes av det omgivende trådløse miljøet.

Hvis du ikke slår av hele det lokale hjemmenettverket, kan det forekomme nettverkstrafikk på noen enheter.

Tilkobling via tilgangspunkt krever en tilgangspunktenhet som støtter trådløs tilkobling, og funksjonen for trådløs tilkobling må være aktivert på enheten. Spør din tjenesteleverandør om ditt tilgangspunkt støtter trådløs tilkobling.

Kontroller SSID- og sikkerhetsinnstillingene for tilkobling via tilgangspunkt. Se den aktuelle dokumentasjonen for SSID- og sikkerhetsinnstillinger for tilgangspunktet.

Ugyldige innstillinger på nettverksenheter (kablet/trådløs linjedeler, hub) kan gjøre skjermen treg, eller føre til at den ikke fungerer som den skal. Installer enhetene på riktig måte, og angi nettverksinnstillinger.

Leverandører av tilgangspunkter kan bruke forskjellige tilkoblingsmetoder.

Generelle innstillinger

Konfigurere språket

Fjernkontroll (SETTINGS) → Generell → Menyspråk

Velg ett av språkene på menyen som vises på skjermen.

- **Menyspråk:** Angir et språk for digitalskilt.

Angi dato/klokkeslett

Fjernkontroll (SETTINGS) → Generell → Tid og dato

Du kan kontrollere eller endre klokkeslettet.

- **Tid:** Du kan angi klokkeslettet manuelt.
- **Dato:** Du kan angi datoen manuelt.

Slå av skjermen på eller av automatisk

Fjernkontroll (SETTINGS) → Generell → Timere

Du kan angi På Timer / Av Timer for skjermen.

- **På Timer:** Du kan angi tidspunktet for når skjermen skal slås på.
- **Av Timer:** Du kan angi tidspunktet for når skjermen skal slås av.
- **Ikke signal, strøm av (15 min):** Hvis du ikke trykker på noen knapper innen 15 minutter fra skjermen ble slått på med funksjonen På Timer, slår skjermen seg av automatisk. Hvis du vil sørge for at skjermen ikke slår seg av automatisk, kan du sette Auto Off (Automatisk av) til Av.
- **Slå automatisk av:** Hvis du ikke trykker på noen knapper innen fire timer fra skjermen ble slått på, går skjermen inn i Standby-modus automatisk.



MERK

- Det kan lagres opptil syv På/Av-tider. Skjermen skrur på eller av på den angitte tiden. Hvis flere tider har blitt lagret, virker denne funksjonen fra den nærmeste tiden fra
- Når tider for å slå av og på er angitt, fungerer dette daglig til angitt tid.
- Planlagt avslåing fungerer bare ordentlig når enhetens klokke er stillt riktig.
- Når planlagte tider for å slå av og på er de samme, prioriteres tiden for å slå av hvis enheten er på, og omvendt.

Nullstille skjerminnstillingene

Fjernkontroll (SETTINGS) → Generell → Nullstill til opprinnelige innstillinger

Nullstiller alle skjerminnstillinger.

Installere LG Monitor Software (skjermprogramvare)

Sett inn den medfølgende programvare-CD-en i PC-ens CD-ROM-spiller, og installer Screen Split (Delt skjerm). Det faktiske skjermbildet under installasjonen kan se annerledes ut på en annen modell.

- 1 Bruk Internet Explorer som standard nettleser.



- 2 Klikk på **Screen Split (Delt skjerm)** i hovedvinduet for CD-en. Når filnedlastingsvinduet vises, klikker du på Run (Kjør). (Selv om bildet nedenfor kan være annerledes avhengig av operativsystem eller versjonen av Internet Explorer, er installeringsmetodene de samme.)



- 3 Følg instruksjonene for å fortsette installeringen.

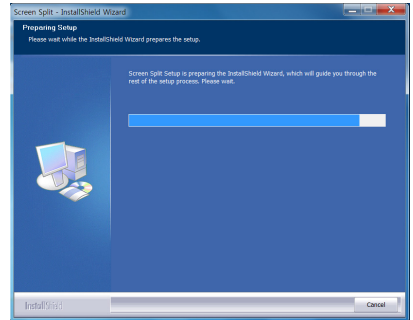

- 4 Merk av for at du godtar vilkårene i skjermbildet for lisensavtalen, og klikk på Next (Neste).

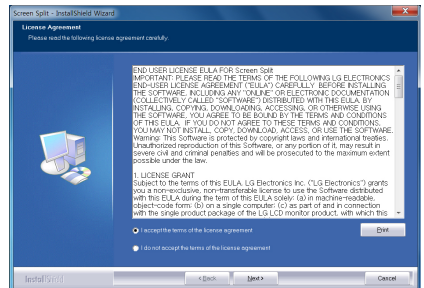

ADVARSEL

- Windows 7 må oppdateres til Service Pack 1 eller nyere.

- 5 Screen Split (Delt skjerm) begynner installeringen, som vist nedenfor:

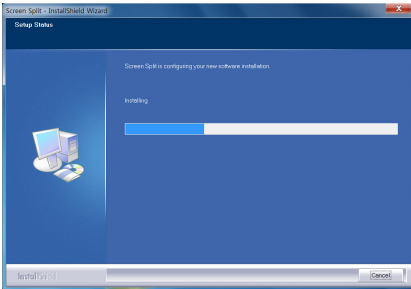

- 6 Når installeringen er fullført, starter du systemet på nytt.

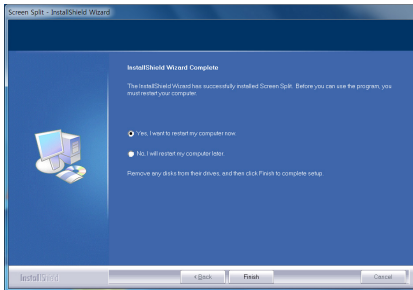

! MERK

- **Screen Split:** Dette programmet deler automatisk skjermen slik du ønsker.
- Når du kjører Screen Split, vises Screen Split-ikonet () i systemstatusfeltet nederst til høyre på PC-skjermen.



- Høyreklikk på ikonet for Screen Split, og velg ønsket oppsett.

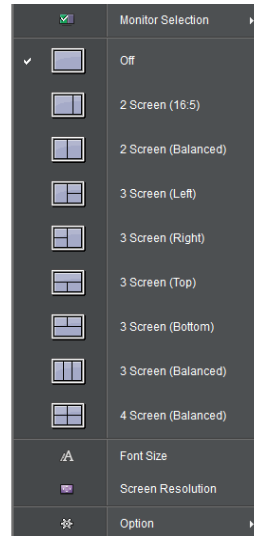

FEILSØKING

Ikke noe bilde vises

Problem	Løsning
Er strømledningen koblet til?	<ul style="list-style-type: none"> Kontroller om strømledningen er koblet til strømuttaket på riktig måte.
Vises meldingen "Out of range" (Utenfor rekkevidde)?	<ul style="list-style-type: none"> Signalet fra PC-en (videokortet) er utenfor produktets gyldige vertikale eller horisontale frekvensområde. Juster frekvensområdet ved å se i spesifikasjonene i denne håndboken.
Vises meldingen "Check signal cable" (Sjekk signalkabel)?	<ul style="list-style-type: none"> Signalkabelen mellom PC og produktet er ikke tilkoblet. Kontroller signalkabelen. Trykk på INPUT-knappen på fjernkontrollen for å sjekke inngangssignalet.

Meldingen "Unknown Product" (Ukjent produkt) vises når produktet er tilkoblet.

Problem	Løsning
Installerte du driveren?	<ul style="list-style-type: none"> Kontroller om Plug & Play-funksjonen støttes, ved å se i grafikkortets brukerveiledning.

Skjermbildet ser unormalt ut.

Problem	Løsning
Er skjermposisjonen feil?	<ul style="list-style-type: none"> Sjekk om videokortets oppløsning og frekvens støttes av produktet. Hvis frekvensen er utenfor det gyldige verdiområdet, skal du stille den til anbefalt oppløsning i Control Panel (Kontrollpanel) → Display (Skjerm) → Settings (Innstillinger).
Bildet vises ikke på riktig måte.	<ul style="list-style-type: none"> Riktig signal er ikke koblet til porten. Koble til riktig signalkabel.



MERK

- Det programvarerelaterte innholdet kan bli endret uten forvarsel når produktets funksjoner blir oppgradert.

Etterbilde vises på produktet.

Problem	Løsning
Etterbilde vises når produktet slås av.	<ul style="list-style-type: none"> • Hvis du ser på et stillbilde i lengre tid, kan pikslene raskt bli skadet. Bruk skjermsparerfunksjonen. • Hvis et mørkt bilde vises på skjermen etter et bilde med høy kontrast (sort-hvitt eller grått), kan bildet bli værende på skjermen. Dette er normalt for produkter med LCD-skjerm.

Lydfunksjonen fungerer ikke.

Problem	Løsning
Ingen lyd?	<ul style="list-style-type: none"> • Kontroller om lydkablene er riktig tilkoblet. • Juster lydstyrken. • Kontroller om lyden er riktig justert.
Lyden er for uklar.	<ul style="list-style-type: none"> • Velg riktig equalizer-innstilling.
Lyden er for lav.	<ul style="list-style-type: none"> • Juster lydstyrken.

Skjermfargen er unormal.

Problem	Løsning
Skjermen har dårlig fargeoppløsning (16 farger).	<ul style="list-style-type: none"> • Angi antall farger til mer enn 24 bits (true color). Velg Control Panel (Kontrollpanel) – Display (Skjerm) – Settings (Innstillinger) – Color Table (Fargetabell) i Windows.
Skjermfargen er ustabil eller ensfarget.	<ul style="list-style-type: none"> • Sjekk at signalkabelen er riktig tilkoblet. Installer PC-videokortet på nytt.
Vises svarte prikker på skjermen?	<ul style="list-style-type: none"> • Flere piksler (rød, grønn, BLÅ, hvit eller svart farge) kan vises på skjermen som følge av de unike egenskapene til LCD-panelet. Dette er ingen funksjonsfeil på LCD-en.



Apparatet kan ikke betjenes som normalt.

Problem	Løsning
Strømmen slås plutselig av.	<ul style="list-style-type: none"> • Er Timere angitt? • Kontroller innstillingene for strømtilførsel. Strømbrudd.

PRODUKTSPEFISIKASJONER

LCD-skjerm	Skjermtype	248 cm bred TFT (Thin Film Transistor) LCD-skjerm (Liquid Crystal Display) Skjermens diagonale lengde: 248 cm
	Pikseldybde	0,562 mm (H) x 0,562 mm (V)
Videosignal	Maks. oppløsning	DVI-D: 1920 x 1080 @ 60 P DISPLAYPORT: 3840 x 2160 @ 30 P HDMI 1: 3840 x 2160 @ 60 P (YCbCr 4:2:0) HDMI 2: 3840 x 2160 @ 60 P – Støttes kanskje ikke avhengig av operativsystemet eller skjermkortet.
	Anbefalt oppløsning	DVI-D/ DISPLAYPORT/ HDMI 1: 1920 x 1080 @ 60 P HDMI 2: 3840 x 2160 @ 60 P – Støttes kanskje ikke avhengig av operativsystemet eller skjermkortet.
	Liggende frekvens	DVI-D / HDMI 1 / HDMI 2 / Display Port: 15 kHz til 83 kHz, 112,5 kHz(HDMI2), 135 kHz(HDMI2)
	Stående frekvens	DVI-D / HDMI 1 / HDMI 2 / Display Port: 24 Hz til 76 Hz
	Synkronisering	Digital
Inngangs-/Utgangskobling		RS-232C In/Out, LAN, COMPONENT IN, Audio In, HDMI1, HDMI2, DP In/Out, DVI In, USB In 1/2/3, IR & Light Sensor, Optical Digital Audio Out, Speaker Out L/R
AV/PÅ	Nominell strøm	AC 100–240 V~ 50/60 Hz 6,0 A
	Strømforbruk	På-modus: 400 W (typ.) / 550 W (maks.) Dvalemodus: ≤ 2 W Av-modus: ≤ 0,5 W
Miljøforhold	Driftstemperatur	0 °C–40 °C
	Driftsfuktighet	10 til 80 %
	Oppbevaringstemperatur	–20 °C–60 °C
	Oppbevaringsfuktighet	5 til 95 %

Produktspesifikasjonene ovenfor kan endres uten forhåndsvarsel ved oppgradering av produktfunksjoner.

Mål (bredde x høyde x dybde) / vekt	
	2191,8 mm x 1246,8 mm x 69,4 mm / 87,3 kg
	
	2191,8 mm x 1246,8 mm x 119 mm / 88,1 kg

***Gjelder bare modeller som støtter høyttalere.**

Lyd/LYD	RMS lyd ut	10 W + 10 W
	Inngangsfølsomhet	0,7 Vrms
	Høyttalerimpedans	8 Ω

Produktspekifikasjonene ovenfor kan endres uten forhåndsvarsel ved oppgradering av produktfunksjoner.

Mål

Illustrasjonene i denne håndboken kan avvike fra faktisk produkt og tilbehør.

Se seksjonen "**Montere på vegg**" for å finne skruestørrelser.

(Enhet: mm)

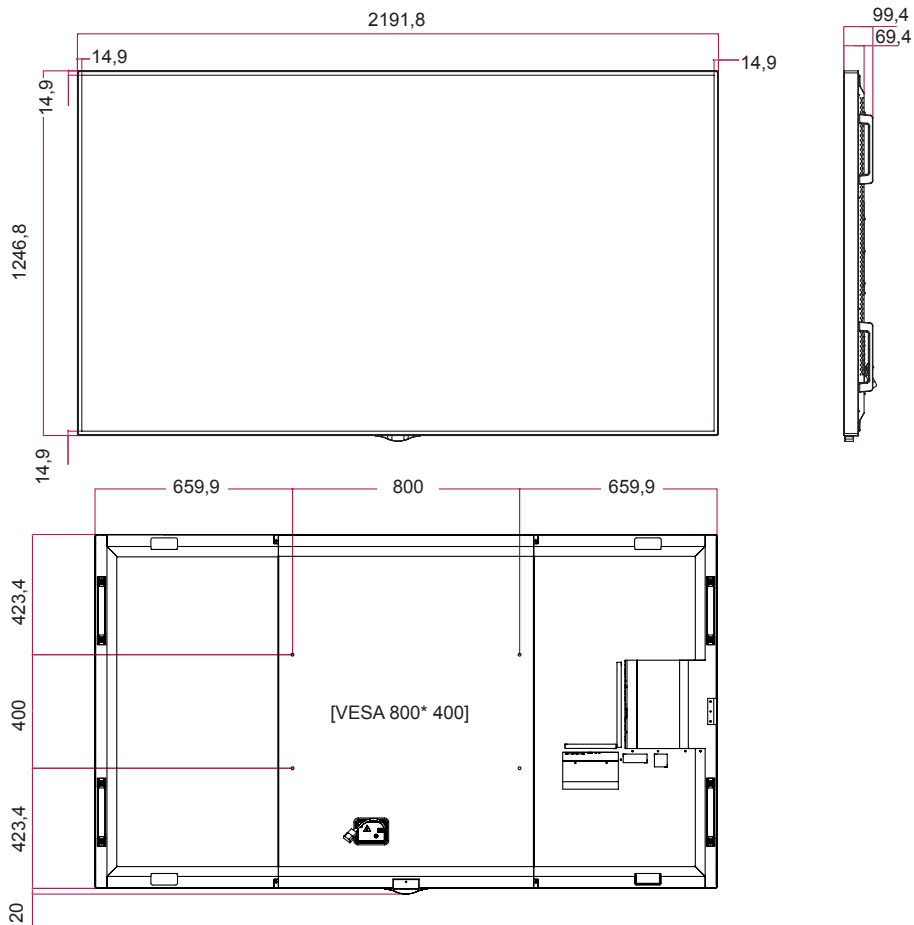

Produktspesifikasjonene ovenfor kan endres uten forhåndsvarsel ved oppgradering av produktfunksjoner.

HDMI (PC)-støttet modus

Oppløsning	Horisontal frekvens (kHz)	Vertikal frekvens (Hz)	Merknader
640 x 350	31,468	70,09	
720 x 400	31,469	70,08	
640 x 480	31,469	59,94	
800 x 600	37,879	60,317	
1024 x 768	48,363	60,004	
1152 x 864	54,348	60,053	
1280 x 1024	63,981	60,02	
1920 x 1080	67,5	60	
3840 x 2160	54	24	
3840 x 2160	56,25	25	
3840 x 2160	67,5	30	
3840 x 2160	112,5	50	HDMI2
3840 x 2160	135	60	HDMI2

HDMI (DTV)-støttet modus

Oppløsning	Horisontal frekvens (kHz)	Vertikal frekvens (Hz)	Merknader
1920 x 1080	33,75	60	
1920 x 1080	26,97	23,976	
1920 x 1080	27,00	24	
1920 x 1080	33,71	29,97	
1920 x 1080	33,75	30	
1920 x 1080	56,25	50	
1920 x 1080	67,432	59,94	
1920 x 1080	67,5	60	
3840 x 2160	53,95	23,976	
3840 x 2160	54	24	
3840 x 2160	56,25	25	
3840 x 2160	61,43	29,97	
3840 x 2160	67,5	30	
3840 x 2160	112,5	50	HDMI2
3840 x 2160	135	60	HDMI2

HDMI (DTV)-støttet modus

Oppløsning	Horisontal frekvens (kHz)	Vertikal frekvens (Hz)	Merknader
640 x 480	31,469	59,94	
640 x 480	31,5	60	
720 x 480	15,73	59,94	
720 x 480	15,75	60	
720 x 576	15,625	50	
720 x 480	31,47	59,94	
720 x 480	31,5	60	
720 x 576	31,25	50	
1280 x 720	44,96	59,94	
1280 x 720	45	60	
1280 x 720	37,5	50	
1920 x 1080	28,125	50	
1920 x 1080	33,72	59,94	

DVI-støttet modus

Oppløsning	Horisontal frekvens (kHz)	Vertikal frekvens (Hz)
640 x 350	31,469	70,8
720 x 400	31,468	70,8
640 x 480	31,469	59,94
800 x 600	37,879	60,317
800 x 600	46,875	75
832 x 624	49,725	74,55
1024 x 768	48,363	60
1024 x 768	60,123	75,029
1280 x 720	44,772	59,855
1366 x 768	47,7	60
1280 x 1024	63,981	60,02
1280 x 1024	79,98	75,02
1680 x 1050	65,290	59,954
1920 x 1080	67,5	60

DISPLAYPORT (PC)-støttet modus

Oppløsning	Horisontal frekvens (kHz)	Vertikal frekvens (Hz)
640 x 480	31,469	59,94
800 x 600	37,879	60,317
1024 x 768	48,363	60
1280 x 720	44,772	59,855
1366 x 768	47,7	60
1152 x 864	53,783	59,959
1280 x 960	60	60
1280 x 1024	63,981	60,02
1680 x 1050	65,290	59,954
1920 x 1080	67,5	60
3840 x 2160	67,5	30

COMPONENT-modus

Oppløsning	Horisontal frekvens (kHz)	Vertikal frekvens (Hz)
720 x 480i	15,73	59,94
720 x 480i	15,73	60
720 x 576i	15,625	50
720 x 480p	31,47	59,94
720 x 480p	31,5	60
720 x 576p	31,25	50
1280 x 720	44,96	59,94
1280 x 720	45	60
1280 x 720	45	50
1920 x 1080	28,125	50
1920 x 1080	33,72	59,94
1920 x 1080	33,75	60
1920 x 1080	56,25	50
1920 x 1080	67,5	60

DISPLAYPORT (DTV)-støttet modus











Oppløsning	Horisontal frekvens (kHz)	Vertikal frekvens (Hz)
480/60P	31,5	60
576/50P	31,25	50
720/50P	37,5	50
720/60P	45	60
1080/50i	28,1	50
1080/60i	33,75	60
1080/50P	56,25	50
1080/60P	67,5	60
2160/30P	67,5	30

! MERK

- Vertikal frekvens: Produktet fungerer ved at skjermbildet byttes flere ganger hvert sekund, som en fluorescerende lampe. Vertikal frekvens eller oppdateringsfrekvens er antall bildevisninger per sekund. Enheten er Hz.
- Horisontal frekvens: Det horisontale intervallet er tiden det tar å vise en horisontal linje. Når 1 deles på det horisontale intervallet, kan antallet horisontale linjer som vises hvert sekund, beregnes som horisontal frekvens. Enheten er kHz.

IR-KODER

Alle modeller støtter ikke HDMI/USB-funksjonen.
Noen tastekoder støttes ikke, avhengig av modell.

Kode (heks)	Funksjon	Merknader
08	 POWER	Fjernkontrollknapp
C4	MONITOR ON	Fjernkontrollknapp
C5	MONITOR OFF	Fjernkontrollknapp
95	Energy Saving	Fjernkontrollknapp
0B	INPUT	Fjernkontrollknapp
10	Nummertast 0	Fjernkontrollknapp
11	Nummertast 1	Fjernkontrollknapp
12	Nummertast 2	Fjernkontrollknapp
13	Nummertast 3	Fjernkontrollknapp
14	Nummertast 4	Fjernkontrollknapp
15	Nummertast 5	Fjernkontrollknapp
16	Nummertast 6	Fjernkontrollknapp
17	Nummertast 7	Fjernkontrollknapp
18	Nummertast 8	Fjernkontrollknapp
19	Nummertast 9	Fjernkontrollknapp
02	Volum  (+)	Fjernkontrollknapp
03	Volum  (-)	Fjernkontrollknapp
E0	BRIGHTNESS  (Side opp)	Fjernkontrollknapp
E1	BRIGHTNESS  (Side ned)	Fjernkontrollknapp
DC	3D	Fjernkontrollknapp
32	1/a/A	Fjernkontrollknapp
2F	CLEAR	Fjernkontrollknapp
7E	 SIMPLINK	Fjernkontrollknapp
79	ARC(MARK) (Bredde-/høydeforhold)	Fjernkontrollknapp
4D	PSM (Picture Mode – Bildemodus)	Fjernkontrollknapp
09	MUTE	Fjernkontrollknapp
43	SETTINGS (meny)	Fjernkontrollknapp
99	Automatisk konfigurasjon	Fjernkontrollknapp
40	Opp 	Fjernkontrollknapp
41	Ned 	Fjernkontrollknapp
06	Høyre 	Fjernkontrollknapp
07	Venstre 	Fjernkontrollknapp
44	OK	Fjernkontrollknapp
28	BACK	Fjernkontrollknapp

Kode (heks)	Funksjon	Merknader
7B	TILE	Fjernkontrollknapp
5B	EXIT	Fjernkontrollknapp
72	ID ON (RØD)	Fjernkontrollknapp
71	ID OFF (GRØNN)	Fjernkontrollknapp
63	GUL	Fjernkontrollknapp
61	BLÅ	Fjernkontrollknapp
B1	■	Fjernkontrollknapp
B0	▶	Fjernkontrollknapp
BA		Fjernkontrollknapp
8F	◀◀	Fjernkontrollknapp
8E	▶▶	Fjernkontrollknapp
5F	W.BAL	Fjernkontrollknapp
3F	S.MENU	Fjernkontrollknapp
7C	HOME	Fjernkontrollknapp

KONTROLLERE FLERE PRODUKTER

Bruk denne metoden for å koble flere produkter til samme PC. Du kan styre flere produkter ved å koble dem til samme PC.

Set ID (Sett-ID) på menyen Option (Alternativ) må være mellom 1 og 1000 og ikke duplisert.

Koble til kabelen

Koble til RS-232C-kabelen som på bildet.

RS-232C-protokollen brukes for kommunikasjon mellom PC og skjerm. Du kan slå produktet på/av, velge signalkilde eller justere OSD-menyen fra PC-en.

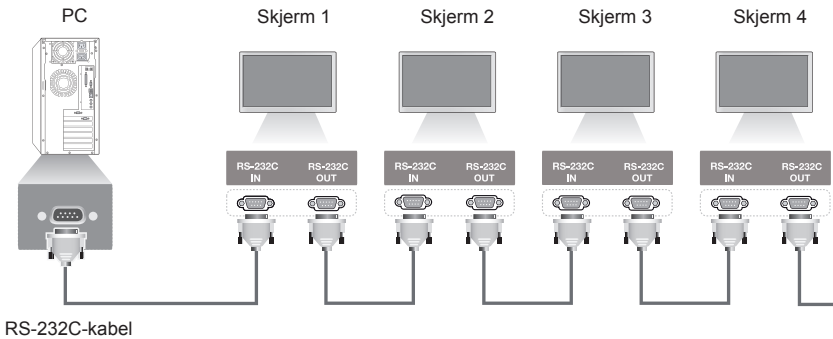

RS-232C-konfigurasjoner

Konfigurasjon med 8 kabler (Standard RS-232C-kabel)

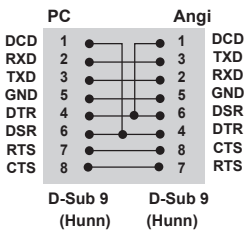

Kommunikasjonsparameter

Baud-frekvens: 9600 bps

Datalengde: 8 bits

Paritetsbit: Ingen

Stoppbit: 1 bit

Flytkontroll: Ingen

Kommunikasjonskode: ASCII-kode

Bruk en krysset kabel.

! MERK

- Ved bruk av tilkobling med tre kabler (ikke standard) kan du ikke bruke IR-kjedekobling.

! MERK

- Når skjermer som er koblet sammen ved hjelp av kjedekobling (som kontrollerer flere skjermer), blir slått av og på med kort mellomrom, er det mulig at noen av skjermene ikke blir slått på. I dette tilfellet kan du slå på skjermene ved å trykke på **MONITOR ON**-knappen, ikke **POWER (strøm)**-knappen.

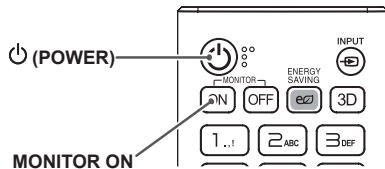

Referanseliste for kommandoer

		KOMMANDO		DATA (Heksadesimal)
		1	2	
01	Power (Av/på)	k	a	00 til 01
02	Select input (Velg inngang)	x	b	Se "Select Input" (Velg inngang)
03	Aspect Ratio (Høyde/bredde-forhold)	k	c	Se "Aspect Ratio" (Høyde/bredde-forhold)
04	Energy Saving (Strømsparing)	j	q	Se "Energy Saving" (Strømsparing)
05	Picture Mode (Bildemodus)	d	x	Se "Picture Mode" (Bildemodus)
06	Contrast (Kontrast)	k	g	00 til 64
07	Brightness (Lysstyrke)	k	h	00 til 64
08	Sharpness (Skarphet)	k	k	00 til 32
09	Color (Farge)	k	i	00 til 64
10	Tint (Tint)	k	j	00 til 64
11	Color temperature (Fargetemperatur)	x	u	00 til 64
12	Balance (Balanse)	k	t	00 til 64
13	Sound Mode (Lydmodus)	d	y	Se Sound Mode (Lydmodus)
14	Mute (Demp)	k	e	00 til 01
15	Volume Control (Volumkontroll)	k	f	00 til 64
16	Time 1 (year/month/day) (Tid 1 (år/måned/dag))	f	a	Se "Time 1" (Tid 1)
17	Time 2 (hour/minute/second) (Tid 2 (time/minutt/sekund))	f	x	Se "Time 2" (Tid 2)
18	Off time schedule (Tidsplan for Av tid)	f	c	00 til 01
19	On time schedule (Tidsplan for På tid)	f	b	00 til 01
20	Off Timer (Repeat/Time) (Av Timer (Repeter/tid))	f	e	Se "Off Timer" (Av Timer)
21	On Timer (Repeat/Time) (På Timer (Repeter/tid))	f	d	Se "On Timer" (På Timer)
22	På tid Inngang	f	u	Se 'På tid Inngang.'
23	No Signal Power Off (15Min) (Ikke signal, strøm av (15 min))	f	g	00 til 01
24	Auto power off (Slå automatisk av)	m	n	00 til 01
25	Language (Språk)	f	i	Se Language (Språk)
26	Reset (Nullstill)	f	k	00, 02
27	Current Temperatur (Aktuell temperatur)	d	n	FF
28	Key (Tast)	m	c	Se "Key" (Tast)
29	Time Elapsed (Forløpt tid)	d	l	FF
30	Product Serial Number (Serienummer for produkt)	f	y	FF
31	Software Version (Programvareversjon)	f	z	FF
32	White Balance Red Gain (Hvitbalanse, rød, forsterket)	j	m	00 til FE

		KOMMANDO		DATA (Heksadesimal)
		1	2	
33	White Balance Green Gain (Hvitbalanse, grønn, forsterket)	j	n	00 til FE
34	White Balance Blue Gain (Hvitbalanse, blå, forsterket)	j	o	00 til FE
35	White Balance Red Offset (Hvitbalanse, rød, forskyvning)	s	x	00 til FE
36	White Balance Green Offset (Hvitbalanse, grønn, forskyvning)	s	y	00 til FE
37	White Balance Blue Offset (Hvitbalanse, blå, forskyvning)	s	z	00 til FE
38	Backlight (Bakgrunnslys)	m	g	00 til 64
39	Screen off (Skjerm av)	k	d	00 til 01
40	Tile Mode (Flismodus)	d	d	00 til FF
41	Check Tile Mode (Kontroller flismodus)	d	z	FF
42	Tile ID (Flis-ID)	d	i	Se "Tile ID" (Flis-ID)
43	Natural Mode (Naturlig modus)	d	j	00 til 01
44	DPM Select (DPM valgt)	f	j	00 til 07
45	Remote Control/Local Key Lock (Fjernkontroll / Lokal barnelås)	k	m	00 til 01
46	Power On Delay (Forsinket strømtilkobling)	f	h	00 til 64
47	Fail Over Select (Valg for failover)	m	i	00 til 02
48	Fail Over Input Select (Valg av inngang for failover)	m	j	Se "Fail Over Input Select" (Valg av inngang for failover)
49	IR Operation (IR-betjening)	t	p	00 til 02
50	Local Key Operation (Lokal knappebetjening)	t	o	00 til 02
51	Check the status (Kontroller status)	s	v	Se "Check the status" (Kontroller status)
52	Check Screen (Kontroller skjerm)	t	z	00 til 01
53	Speakers (Høytalere)	d	v	00 til 01

* Merk: Du kan bare bruke strøm- og tastekommandoer mens du spiller av mediefiler fra en USB-enhet eller et internt/eksternt minne. Alle andre kommandoer enn strøm- og tastekommandoene blir behandlet som NG. Noen kommandoer støttes ikke, avhengig av modell.

Overførings-/mottaksprotokoll

Transmission

[Command1][Command2][][Set ID][][Data][Cr]

- * [Command1]: Skiller mellom standardinnstillinger og brukerinnstillinger.
- * [Command2]: Kontrollerer skjermer.
- * [Set ID]: Brukes til å velge settet du vil kontrollere. En unik sett-ID kan tilordnes hvert sett fra 1 til 255 (01H til FFH) under Settings (Innstillinger) på OSD-menyen.
Hvis du velger 00H for Set ID (Sett-ID), kan du kontrollere alle tilkoblede skjermer samtidig.
*Den maksimale verdien for SET-ID kan variere avhengig av modell.
- * [Data]: Overfører kommandodata.
Antall data kan øke avhengig av kommandoen.
- * [Cr]: Linjeskift. Samsvarer med ASCII-kode 0x0D.
- * []: Mellomrom. Samsvarer med ASCII-kode 0x20.

Acknowledgement

[Command2][][Set ID][][OK/NG][Data][x]

*Produktet sender ACK (bekreftelseskode) i dette formatet når det mottar normale data. Hvis dataene er FF, indikerer skjermen data for gjeldende status. Hvis dataene er i dataskrivingsmodus, returneres dataene fra PC-en.

Hvis en kommando sendes med sett-IDen 00 (=0x00), reflekteres dataene til alle skjermsett, og det sender ikke noen bekreftelse (ACK) fra hvert av skjermsettene.

*Hvis dataverdien "FF" sendes i kontrollmodus via RS-232C, er det mulig å kontrollere gjeldende innstillingsverdi for en funksjon (gjelder bare enkelte funksjoner).

*Noen kommandoer støttes ikke, avhengig av modell.

01. Power (Strøm) (Command: k a)

Slår skjermen på/av.

Transmission

[k][a][][Set ID][][Data][Cr]

Data 00: av
01: på

Acknowledgement

[a][][Set ID][][OK/NG][Data][x]

*Bekreftessignalet returneres bare når skjermen er slått på.

*Det kan være en forsinkelse mellom overførings- og bekræftessignalene.

04. Energy Saving (Strømsparing) (Command: j q)

Angir Energy Saving (Strømsparing).

Transmission

[j][q][][Set ID][][Data][Cr]

Data 00: av
01: Minimum
02: Medium
03: Maximum (Maksimum)
04: Automatic (Automatisk)
05: Screen off (Skjerm Av)

Acknowledgement

[q][][Set ID][][OK/NG][Data][x]

**Støtte avhengig av modell.

02. Select Input (Velg inngang) (Command: x b)

Velger et inngangssignal.

Transmission

[x][b][][Set ID][][Data][Cr]

Data 40: COMPONENT
70: DVI (PC)
80: DVI(DTV)
90: HDMI1 (DTV)
A0: HDMI1 (PC)
91: HDMI2 (DTV)
A1: HDMI2 (PC)
C0: DISPLAYPORT(DTV)
D0: DISPLAYPORT(PC)

Acknowledgement

[b][][Set ID][][OK/NG][Data][x]

*Avhengig av modellen er det ikke sikkert at alle innsignaler støttes.

05. Picture Mode (Bildemodus) (Command: d x)

*Velger en kinomodus.

Transmission

[d][x][][Set ID][][Data][Cr]

Data 00: Vivid (Sterk)
01: Standard
02: Cinema (Kino)
03: Sports (Sport)
04: Game (Spill)
05: Expert 1 (Ekspert 1)
06: Expert 2 (Ekspert 2)
08: APS
09: Bilde

*Enkelte bildemoduser støttes kanskje ikke avhengig av modell.

Acknowledgement

[x][][Set ID][][OK/NG][Data][x]

03. Aspect Ratio (Høyde/bredde-forhold) (Command:**k c)**

Justerer bredde-/høydeforhold.

Transmission

[k][c][][Set ID][][Data][Cr]

Data 01: 4:3
02: 16:9
04: Zoom
06: Set by Program (Angi etter program)
09: Just Scan (Bare skann) (720p eller høyere)
10 til 1F: Kinozoom 1 til 16

*Tilgjengelige datatyper varierer avhengig av innsignal.

Hvis du trenger mer informasjon, kan du se delen om bredde-/høydeforhold i brukerveiledningen.

*Bredde-/høydeforhold kan avvike avhengig av modellens inndatakonfigurasjon.

Acknowledgement

[c][][Set ID][][OK/NG][Data][x]

06. Contrast (Kontrast) (Command: k g)

Justerer kontrastene på skjermen.

Transmission

[k][g][][Set ID][][Data][Cr]

Data 00 til 64: Contrast (Kontrast) 0 til 100

Acknowledgement

[g][][Set ID][][OK/NG][Data][x]

07. Brightness (Lysstyrke) (Command: k h)

Justerer lysstyrken for skjermen.

Transmission

[k][h][][Set ID][][Data][Cr]

Data 00 til 64: Brightness (Lysstyrke) 0 til 100

Acknowledgement

[h][][Set ID][][OK/NG][Data][x]

08. Sharpness (Skarphet) (Command: k k)

Justerer skarpheten til skjermen.

Transmission

[k][k][][Set ID][][Data][Cr]

Data 00 til 32: Sharpness (Skarphet) 0 til 50

Acknowledgement

[k][][Set ID][][OK/NG][Data][x]

09. Color (Farge) (Command: k i)

Justerer skjermfargen.

Transmission

[k][i][][Set ID][][Data][Cr]

Data 00 til 64: Color (Farge) 0 til 100

Acknowledgement

[i][][Set ID][][OK/NG][Data][x]

10. Tint (Command: k j)

Justerer fargetonen på skjermen.

Transmission

[k][j][][Set ID][][Data][Cr]

Data 00 til 64: Tint: rød 50 til grønn 50

Acknowledgement

[j][][Set ID][][OK/NG][Data][x]

11. Color Temperature (Fargetemperatur) (Command: x u)

Justerer fargetemperaturen på skjermen.

Transmission

[x][u][][Set ID][][Data][Cr]

Data 00 til 64: varm 50 til kjølig 50

Acknowledgement

[u][][Set ID][][OK/NG][Data][x]

12. Balance (Balanse) (Command: k t)

Justerer lydbalansen.

Transmission

[k][t][][Set ID][][Data][Cr]

Data 00 til 64: venstre 50 til høyre 50

Acknowledgement

[t][][Set ID][][OK/NG][Data][x]

13. Sound mode (Lydmodus) (Command: d y)

Velger en lydmodus.

Transmission

[d][y][][Set ID][][Data][Cr]

Data 01: Standard
 02: Music (Musikk)
 03: Cinema (Kino)
 04: Sports (Sport)
 05: Game (Spill)
 07: News (Nyheter)

Acknowledgement

[y][][Set ID][][OK/NG][Data][x]

14. Mute (Demp) (Command: k e)

Slår av/på lyden.

Transmission

[k][e][][Set ID][][Data][Cr]

Data 00: Mute (Demp)
 01: Unmute (Slå på lyd)

Acknowledgement

[e][][Set ID][][OK/NG][Data][x]

15. Volume Control (Volumkontroll) (Command: k f)

Justerer lydstyrken for avspilling.

Transmission

[k][f][][Set ID][][Data][Cr]

Data 00 til 64: Volum 0 til 100

Acknowledgement

[f][][Set ID][][OK/NG][Data][x]

16. Time 1 (year/month/day) (Tid 1 (år/måned/dag)) (Command: f a)

Justerer verdiene for Time 1 (year/month/day) (Tid 1 (år/måned/dag)).

Transmission

[f][a][][Set ID][][Data1][][Data2][][Data3][Cr]

Data1 04 til 1B: år 2014 til 2037
 Data 2 01 til 0C: januar til desember
 Data3 01 til 1F: 1. til 31.

*Tast inn "fa [Set ID] ff" for å vise innstillingene for Time 1 (year/month/day) (Tid 1 (år/måned/dag)).

Acknowledgement

[a][][Set ID][][OK/NG][Data1][Data2][Data3][x]

17. Time 2 (hour/minute/second) (Tid 2 (time/minutt/sekund)) (Command: f x)

Justerer verdiene for Time 2 (hour/minute/second) (Tid 2 (time/minutt/sekund)).

Transmission

[f][x][][Set ID][][Data1][][Data2][][Data3][Cr]

Data 00 til 17: 00 til 23 timer
 Data2 00 til 3B: 00 til 59 minutter
 Data3 00 til 3B: 00 til 59 sekunder

*Tast inn "fx [Set ID] ff" for å vise innstillingene for Time 2 (hour/minute/second) (Tid 2 (time/minutt/sekund)).

**Denne funksjonen er bare tilgjengelig når Time 1 (year/month/day) (Tid 1 (år/måned/dag)) er angitt.

Acknowledgement

[x][][Set ID][][OK/NG][Data1][Data2][Data3][x]

18. Off time schedule (Tidsplan for Av tid) (Command: f c)

Aktiverer/deaktiverer Off time schedule (tidsplan for Av tid).

Transmission

[f][c][][Set ID][][Data][Cr]

Data 00: av
 01: på

Acknowledgement

[c][][Set ID][][OK/NG][Data][x]

19. On Time Schedule (tidsplan for På tid) (Command: f b)

Aktiverer/deaktiverer On Time Schedule (tidsplan for På tid).

Transmission

[f][b][][Set ID][][Data][Cr]

Data 00: av
 01: på

Acknowledgement

[b][][Set ID][][OK/NG][Data][x]

20. Off Timer (Repeat/Time) (Av Timer (repeter/tid))
(Command: f e)

Konfigurerer innstillingene for Off Timer (Repeat/Time) (Av Timer (repeter/tid)).

Transmission**[f][e][][Set ID][][Data1][][Data2][][Data3][Cr]**

Data1

1. f1h til f7h (lese data)

F1: Leser første data for Off Timer (Av Timer)

F2: Leser andre data for Off Timer (Av Timer)

F3: Leser tredje data for Off Timer (Av Timer)

F4: Leser fjerde data for Off Timer (Av Timer)

F5: Leser femte data for Off Timer (Av Timer)

F6: Leser sjette data for Off Timer (Av Timer)

F7: Leser sjuende data for Off Timer (Av Timer)

2. e1h-e7h (slett en indeks), e0h (slett alle indekser)

E0: Sletter alle innstillinger for Off Timer (Av Timer)

E1: Sletter første innstilling for Off Timer (Av Timer)

E2: Sletter andre innstilling for Off Timer (Av Timer)

E3: Sletter tredje innstilling for Off Timer (Av Timer)

E4: Sletter fjerde innstilling for Off Timer (Av Timer)

E5: Sletter femte innstilling for Off Timer (Av Timer)

E6: Sletter sjette innstilling for Off Timer (Av Timer)

E7: Sletter sjuende innstilling for Off Timer (Av Timer)

3. 01h til 0Ch (angir ukedagen for Off Timer (Av Timer))

01: En gang

02: Daglig

03: man-fre

04: man-lør

05: lør-søn

06: Hver søndag

07: Hver mandag

08: Hver tirsdag

09: Hver onsdag

0A: Hver torsdag

0B: Hver fredag

0C: Hver lørdag

Data2 00 til 17: 00 til 23 timer

Data3 00 til 3B: 00 til 59 minutter

*Hvis du vil lese eller slette listen for Off Timer (Av Timer), må [Data2][Data3] settes til FFH.

Eksempel 1: fe 01 f1 ff ff – leser første indeksdata for Off Timer (Av Timer).

Eksempel 2: fe 01 e1 ff ff – sletter første indeksdata for Off Timer (Av Timer).

Eksempel 3: fe 01 04 02 03 – setter Off Timer (Av Timer) til 02:03 for mandag-lørdag.

*Denne funksjonen er bare tilgjengelig når Time 1 (year/month/day) (Tid 1 (år/måned/dag)) er angitt.

Acknowledgement**[e][][Set ID][][OK/NG][Data1][Data2][Data3][x]****21. On Timer (Repeat/Time) (På Timer (repeter/tid))**
(Command: f d)

Konfigurerer innstillingene for On Timer (Repeat/Time) (På Timer (repeter/tid)).

Transmission**[f][d][][Set ID][][Data1][][Data2][][Data3][Cr]**

Data1

1. f1h til f7h (lese data)

F1: Leser første data for On Timer (På Timer)

F2: Leser andre data for On Timer (På Timer)

F3: Leser tredje data for On Timer (På Timer)

F4: Leser fjerde data for On Timer (På Timer)

F5: Leser femte data for On Timer (På Timer)

F6: Leser sjette data for On Timer (På Timer)

F7: Leser sjuende data for On Timer (På Timer)

2. e1h-e7h (slett en indeks), e0h (slett alle indekser)

E0: Sletter alle innstillinger for On Timer (På Timer)

E1: Sletter første innstilling for On Timer (På Timer)

E2: Sletter andre innstilling for On Timer (På Timer)

E3: Sletter tredje innstilling for On Timer (På Timer)

E4: Sletter fjerde innstilling for On Timer (På Timer)

E5: Sletter femte innstilling for On Timer (På Timer)

E6: Sletter sjette innstilling for On Timer (På Timer)

E7: Sletter sjuende innstilling for On Timer (På Timer)

3. 01h til 0Ch (angir ukedagen for On Timer (På Timer))

01: En gang

02: Daglig

03: man-fre

04: man-lør

05: lør-søn

06: Hver søndag

07: Hver mandag

08: Hver tirsdag

09: Hver onsdag

0A: Hver torsdag

0B: Hver fredag

0C: Hver lørdag

Data2 00 til 17: 00 til 23 timer

Data3 00 til 3B: 00 til 59 minutter

*Hvis du vil lese eller slette listen for On Timer (På Timer), må [Data2][Data3] settes til FFH.

Eksempel 1: fd 01 f1 ff ff – leser første indeksdata for On Timer (På Timer).

Eksempel 2: fe 01 e1 ff ff – sletter første indeksdata for On Timer (På Timer).

Eksempel 3: fe 01 04 02 03 – setter On Timer (På Timer) til 02:03 for mandag-lørdag.

*Denne funksjonen er bare tilgjengelig når Time 1 (year/month/day) (Tid 1 (år/måned/dag)) er angitt.

Acknowledgement**[d][][Set ID][][OK/NG][Data1][Data2][Data3][x]**

22. On Timer Input (kommando: f u)

Velg en ekstern inngangskilde for gjeldende innstilling for On Time (På tid), og legg til en ny tidsplan.

Transmission

[f][u][][Set ID][][Data1][Cr]

[f][u][][Set ID][][Data1][][Data2][Cr]

Data (Legg til tidsplan)

40: COMPONENT

70: DVI (PC)

A0: HDMI1 (PC)

A1: HDMI2 (PC)

D0: DISPLAYPORT (PC)

Data1 (lesing av tidsplan)

1. f1h til f7h (lesing av data)

F1: Velg innsignal for første tidsplan

F2: Velg innsignal for andre tidsplan

F3: Velg innsignal for tredje tidsplan

F4: Velg innsignal for fjerde tidsplan

F5: Velg innsignal for femte tidsplan

F6: Velg innsignal for sjette tidsplan

F7: Velg innsignal for sjuende tidsplan

Data2 (lesing av tidsplan)

FF

* For å angi FF for [Data2] for å lese inndata for tidsplan.

Hvis ingen tidsplan er tilgjengelig for [Data1] når du forsøker å lese dataene for tidsplanen, vises teksten NG og operasjonen mislykkes.

(Eksempel 1: fu 01 90 – Flytt hvert innsignal for tidsplan én rad nedover, og lagre innsignal for første tidsplan i HDMI-modus.)

(Eksempel 2: fu 01 f1 ff – Les innsignalet for første tidsplan.)

* Denne funksjonen støttes bare når 1 (år/måned/dag), 2

(time/minutt/sekund), På tid (Repetér modus/tid) er angitt.

*Avhengig av modellen er det ikke sikkert at alle innsignaler støttes.

Acknowledgement

[u][][Set ID][][OK/NG][Data][x]

[u][][Set ID][][OK/NG][Data1][Data2][x]

23. No Signal Power Off (15Min) (Ikke signal, strøm av (15 min)) (Command: f g)

Skjermen går i Automatisk standby-modus hvis det ikke registreres noe signal på 15 minutter.

Transmission

[f][g][][Set ID][][Data][Cr]

Data 00: Av

01: på

Acknowledgement

[g][][Set ID][][OK/NG][Data][x]

24. Auto power off (Slå automatisk av) (Command: m n)

Skjermen slår seg av automatisk etter fire timer.

Transmission

[m][n][][Set ID][][Data][Cr]

Data 00: Av

01: 4 timer

Acknowledgement

[n][][Set ID][][OK/NG][Data][x]

25. Language (Språk) (Command: f i)

Angir skjermmenyspråk.

Transmission

[f][i][][Set ID][][Data][Cr]

Data 00: tsjekkisk

01: dansk

02: tysk

03: engelsk

04: spansk (Europa)

05: gresk

06: fransk

07: italiensk

08: nederlandsk

09: norsk

0A: portugisisk

0B: portugisisk (Brasil)

0C: russisk

0D: finsk

0E: svensk

0F: koreansk

10: kinesisk (kantonesisk)

11: japansk

12: kinesisk (mandarin)

Acknowledgement

[i][][Set ID][][OK/NG][Data][x]

26. Reset (Nullstill) (Command: f k)

Utfører tilbakestilling av bilde- og fabrikkinnstillinger.

Transmission

[f][k][][Set ID][][Data][Cr]

Data 00: Picture Reset (Tilbakestilling av bilde)
 02: Initial settings (Opprinnelige innstillinger)
 (fabrikktilbakestilling)

Acknowledgement

[k][][Set ID][][OK/NG][Data][x]

27. Current temperature (Aktuell temperatur) (Command: d n)

Kontrollerer temperaturen på innsiden.

Transmission

[d][n][][Set ID][][Data][Cr]

Data FF: kontroller status

Acknowledgement

[n][][Set ID][][OK/NG][Data][x]

*Temperatur vises som en heksadesimal verdi.

28. Key (Tast) (Command: m c)

Sender en tastekode for IR-fjernkontrollen.

Transmission

[m][c][][Set ID][][Data][Cr]

Data IR_KEY_CODE

Acknowledgement

[c][][Set ID][][OK/NG][Data][x]

Se IR-koder for å få tastekoder.

*Noen tastekoder støttes ikke, avhengig av modell.

29. Time Elapsed (Forløpt tid) (Command: d l)

Kontrollerer forløpt tid.

Transmission

[d][l][][Set ID][][Data][Cr]

Data FF: Les status

Acknowledgement

[l][][Set ID][][OK/NG][Data][x]

*Mottatte data vises som en heksadesimal verdi.

30. Product Serial Number (Serienummer for produkt) (Command: f y)

Kontrollerer produktets serienummer.

Transmission

[f][y][][Set ID][][Data][Cr]

Data FF: Kontroller produktets serienummer

Acknowledgement

[y][][Set ID][][OK/NG][Data][x]

*Data er i ASCII-kode.

31. Software Version (Programvareversjon) (Command: f z)

Kontrollerer produktets programvareversjon.

Transmission

[f][z][][Set ID][][Data][Cr]

Data FF: Kontroller programvareversjon

Acknowledgement

[z][][Set ID][][OK/NG][Data][x]

32. White Balance Red Gain (Hvitbalanse, rød, forsterket) (Command: j m)

Justerer verdien for White Balance Red Gain (Hvitbalanse, rød, forsterket).

Transmission

[j][m][][Set ID][][Data][Cr]

Data 00 til FE: rød forsterket 0 til 254
FF: kontrollerer verdien for rød forsterkning

Acknowledgement

[m][][Set ID][][OK/NG][Data][x]

33. White Balance Green Gain (Hvitbalanse, grønn, forsterket) (Command: j n)

Justerer verdien for White Balance Green Gain (Hvitbalanse, grønn, forsterket).

Transmission

[j][n][][Set ID][][Data][Cr]

Data 00 til FE: grønn forsterket 0 til 254
FF: kontrollerer verdien for grønn forsterkning

Acknowledgement

[n][][Set ID][][OK/NG][Data][x]

34. White Balance Blue Gain (Hvitbalanse, blå, forsterket) (Command: j o)

Justerer verdien for White Balance Blue Gain (Hvitbalanse, blå, forsterket).

Transmission

[j][o][][Set ID][][Data][Cr]

Data 00 til FE: blå forsterket 0 til 254
FF: kontrollerer verdien for blå forsterkning

Acknowledgement

[o][][Set ID][][OK/NG][Data][x]

35. White Balance Red Offset (Hvitbalanse, rød, forskyvning) (Command: s x)

Justerer verdien for White Balance Red Offset (Hvitbalanse, rød, forskyvning).

Transmission

[s][x][][Set ID][][Data][Cr]

Data 00 til 7F: rød forskyvøvet 0 til 127
FF: kontrollerer verdien for rød forskyvning

Acknowledgement

[x][][Set ID][][OK/NG][Data][x]

36. White Balance Green Offset (Hvitbalanse, grønn, forskyvning) (Command: s y)

Justerer verdien for White Balance Green Offset (Hvitbalanse, grønn, forskyvning).

Transmission

[s][y][][Set ID][][Data][Cr]

Data 00 til 7F: grønn forskyvøvet 0 til 127
FF: kontrollerer verdien for grønn forskyvning

Acknowledgement

[y][][Set ID][][OK/NG][Data][x]

37. White Balance Blue Offset (Hvitbalanse, blå, forskyvning) (Command: s z)

Justerer verdien for White Balance Blue Offset (Hvitbalanse, blå, forskyvning).

Transmission

[s][z][][Set ID][][Data][Cr]

Data 00 til 7F: blå forskyvøvet 0 til 127
FF: kontrollerer verdien for blå forskyvning

Acknowledgement

[z][][Set ID][][OK/NG][Data][x]

38. Backlight (Bakgrunnslys) (Command: m g)

Justerer lysstyrken for baklyset.

Transmission

[m][g][][Set ID][][Data][Cr]

Data 00 til 64: Backlight (Bakgrunnslys) 0 til 100

Acknowledgement

[g][][set ID][][OK/NG][Data][x]

39. Screen off (Skjerm av) (Command: k d)

Slår skjermen på eller av.

Transmission

[k][d][][Set ID][][Data][Cr]

Data 00: slår på skjermen

01: slår av skjermen

Acknowledgement

[d][][Set ID][][OK/NG][Data][x]

40. Tile Mode (Flismodus) (Command: d d)

Angir Tile Mode (Flismodus) og angir verdier for flisrader og -kolonner.

Transmission

[d][d][][Set ID][][Data][Cr]

Data 00 til FF: første byte – fliskolonne
andre byte – flisrad

*00, 01, 10 og 11 betyr at Tile Mode (Flismodus) er av

*Den maksimale verdien for radene og kolonnene i Flismodus kan variere avhengig av modell.

Acknowledgement

[d][][Set ID][][OK/NG][Data][x]

**Støtte avhengig av modell.

41. Check Tile Mode (Kontroller flismodus) (Command: d z)

Kontrollerer flismodus.

Transmission

[d][z][][Set ID][][Data][Cr]

Data FF: kontrollerer flismodus

Acknowledgement

[z][][Set ID][][OK/NG][Data1][Data2][Data3][x]

Data1 00: flismodus av

01: flismodus på

Data2 00 til 0F: fliskolonne

Data3 00 til 0F: flisrad

42. Tile ID (Flis-ID) (Command: d i)

*Angir verdi for Tile ID (Flis-ID) for produktet.

Transmission

[d][i][][Set ID][][Data][Cr]

Data 01 til E1: flis-ID 1 til 225**

FF: Kontrollerer flis-ID

**Dataverdien kan ikke være høyere enn verdien i rad x kolonne.

Acknowledgement

[i][][Set ID][][OK/NG][Data][x]

*Når en dataverdi som overskrider verdien av rad x kolonne angis (unntatt 0xFF), blir ACK NG.

43. Natural Mode (Naturlig modus) (i Tile Mode (Flismodus)) (Command: d j)

For å vise bildet naturlig sløyfes den delen av bildet som vanligvis ville ha blitt vist i mellomrommet mellom skjermene.

Transmission

[d][j][][Set ID][][Data][Cr]

Data 00: av

01: på

Acknowledgement

[j][][Set ID][][OK/NG][Data][x]

44. DPM Select (DPM valgt) (Command: f j)

Brukes til å angi funksjonen DPM (Display Power Management).

Transmission

[f][j][][Set ID][][Data][Cr]

Data 00: av
01: 5 sekunder
02: 10 sekunder
03: 15 sekunder
04: 1 minutt
05: 3 minutter
06: 5 minutter
07: 10 minutter

Acknowledgement

[j][][Set ID][][OK/NG][Data][x]

45. Remote Control/Local Key Lock (Fjernkontroll / Lokal barnelås) (Command: k m)

Justerer fjernkontrollen/barnelåsen.

Transmission

[k][m][][Set ID][][Data][Cr]

Data 00: av (lås av)
01: på (lås på)

*Når fjernkontrollen og tastene på forsiden blir låst i Standby-modus, kan du ikke slå på strømmen ved å bruke fjernkontrollen eller av/på-knappen på forsiden.

Acknowledgement

[m][][Set ID][][OK/NG][Data][x]

46. Power On Delay (Forsinket strømtilkobling) (Command: f h)

Angir planlagt forsinkelse for når strømmen slås på. (enhet: sekunder).

Transmission

[f][h][][Set ID][][Data][Cr]

Data 00 til 64: min. 0 til maks. 100 (sekunder)

Acknowledgement

[h][][Set ID][][OK/NG][Data][x]

*Den maksimale tidsforsinkelsen for oppstart kan variere avhengig av modell.

47. Fail Over Select (Valg for failover) (Command: m i)

Velg innsignalmodus for automatisk bytting.

Transmission

[m][i][][Set ID][][Data][Cr]

Data 00: av
01: automatisk
02: manuell

Acknowledgement

[i][][Set ID][][OK/NG][Data][x]

48. Fail Over Input Select (Valg av inngang for failover) (Command: m j)

Velger innsignalmodus for automatisk bytting.

*Denne kommandoen er bare tilgjengelig når modusen Fail Over (auto) (Failover (automatisk)) er satt til Custom (Egendefinert).

Transmission

[m][j][][Set ID][][Data1][][Data2][][Data3][Cr][]

[Data4][][Data5][Cr]

Data 1 til 5 (inngangsprioritet: 1 til 5)
40: COMPONENT
70: DVI
90: HDMI1
91: HDMI2
C0: DISPLAYPORT

Acknowledgement

[j][][SetID][][OK/NG][Data1][Data2][Data3][Data4]

[][Data5][x]

Data 1 til 5 (inngangsprioritet: 1 til 5)
40: COMPONENT
70: DVI
90: HDMI1
91: HDMI2
C0: DISPLAYPORT

*Avhengig av modellen er det ikke sikkert at alle innsignaler støttes.

49. IR Operation (IR-betjening) (Command: t p)

Konfigurerer innstillingene for IR-betjening på produktet.

Transmission

[t][p][][Set ID][][Data][Cr]

Data 00: låser alle tastene
01: låser alle tastene unntatt strømtasten
02: låser alle tastene

Acknowledgement

[x][][Set ID][][OK/NG][Data][x]

*Når skjermen er avslått, fungerer fortsatt av/på-tasten selv om alle tastene er låst (02).

50. Local Key Operation (Lokal knappebetjening)
(Command: t o)

Konfigurerer de lokale innstillingene for betjening av knapper på produktet.

Transmission

```
[t][o][ ][Set ID][ ][Data][Cr]
```

Data 00: låser opp alle knappene
01: låser alle knappene utenom av/på-knappen
02: låser alle knappene

Acknowledgement

```
[o][ ][Set ID][ ][OK/NG][Data][x]
```

*Når skjermen er avslått, fungerer fortsatt av/på-tasten selv om alle tastene er låst (02).

51. Status (Command: s v)

Kontrollerer gjeldende signalstatus for produktet.

Transmission

```
[s][v][ ][Set ID][ ][Data][ ][FF][Cr]
```

Data 02: kontrollerer om det finnes et signal eller ikke
10: RGB-registrering OK/NG (kontroller skjerm)

Acknowledgement

```
[v][ ][Set ID][ ][OK/NG][Data][Data1][x]
```

Data: 02 (når signal blir funnet)
Data1 00: ikke noe signal
01: det finnes et signal

Data: 10 (kontroller skjerm)
Data1 00: resultat av skjermkontroll – NG
07: resultat av skjermkontroll – OK

*Behandlet som NG hvis Check Screen (Kontroller skjerm) er angitt til Off (Av)

52. Check Screen (Kontroller skjerm) (Command: t z)

Angir skjermkontroll.

Transmission

```
[t][z][ ][Set ID][ ][Data][Cr]
```

Data 00: av
01: på

Acknowledgement

```
[z][ ][Set ID][ ][OK/NG][Data][x]
```

*Kontrollskjerm støttes kanskje ikke avhengig av modell.

53. Speaker (Høytaler) (Command: d v)

Angir høytalerfunksjonen.

Transmission

```
[d][v][ ][Set ID][ ][Data][Cr]
```

Data 00: av
01: på

Acknowledgement

```
[v][ ][Set ID][ ][OK/NG][Data][x]
```



Sørg for at du leser forsiktighetsreglene før du bruker produktet.

Oppbevar brukerhåndboken (CD-en) på et tilgjengelig sted for fremtidig referanse.

Skjermens modell og serienummer finner du bakpå og på siden av skjermen. Noter deg dette i tilfelle du behøver service.

MODELL _____

SERIENUMMER _____

Besøk <http://opensource.lge.com> for å motta kildekode under GPL, LGPL, MPL og andre åpne kildelisenser som dette produktet inneholder.

I tillegg til kildekode er alle lisensvilkår, garantifraskrivelser og merknader om opphavsrett tilgjengelige for nedlasting. LG Electronics vil også sende deg åpen kildekode på CD-ROM mot å få dekket distribusjonskostnadene, inkludert utgifter til media, frakt og ekspedisjon. Send en forespørsel til opensource@lge.com. Tilbudet gjelder i tre (3) år fra kjøpsdatoen for dette produktet.

ADVARSEL – Dette er et produkt i klasse A. Dette produktet kan forårsake radiointerferens i omgivelsene. Hvis dette er tilfellet, kan det være nødvendig at brukeren tar tilstrekkelige forholdsregler.

Noe støy er normalt når du slår enheten PÅ eller AV.