



INDEHAVERS MANUAL LG VARMEPUMPE TØRREREN

Læs venligst denne manual omhyggeligt, før du tager tørretumbleren i brug og gem den til eventuelt fremtidige brug.

RC7055*H*M



MFL67708684

www.lg.com

Funktioner



■ Tromle med ekstrastor kapacitet

Tromlen med den ekstrastore kapacitet på i denne LG tørretumbler gør det muligt for dig at tørre mere vasketøj på én gang og sparer tid!

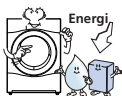

■ Lavere energiforbrug

LG Varmepumpe Tørretumbler bruger mindre energi end traditionelle tørretumblere takket være den optimerede varmeveksler og selvrensende teknologi. Denne LG Varmepumpe tørretumbler er designet til at spare penge for dig.



■ Reduceret støjniveau

Vi har reduceret støjen ved brug af denne LG tørretumbler ved at anvende innovativ lydabsorberende og lydfiltrerende teknologi, der gør den mere lyddæmpet end traditionelle tørretumblere.

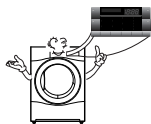

■ Let at bruge

Den brede, elektronisk styret LED-display på denne maskine er meget let at bruge. Vælg simpelthen det program, som du ønsker, og LG tørretumbleren gør resten. SmartDiagnosis™ er til rådighed med telefon.

Indhold

○ Sikkerhedsinstruktioner3	○ Guide til at identificere fejl ...26
○ Installationsinstruktioner6	○ Teknisk data29
○ Udseende & design.....10	○ Garanti30
○ Anvendelse af Deres tørretumbler11	
○ Andre funktioner17	
○ Vedligeholdelse af Deres tørretumbler19	
○ Andre råd om god anvendelse21	

Sikkerhedsinstruktioner

Af hensyn til Deres sikkerhed skal oplysningerne i denne brugsanvisning følges, så du minimerer risikoen for brand eller eksplosion, elektrisk stød, og for at forhindre skader på ejendom, skade på personer eller dødsfald.

⚠ ADVARSEL

- Alvorlige skader eller dødsfald kan forekomme, når de følgende regler ikke bliver overholdt.
- Det er strengt forbudt at anvende produktet til andet end det, der er specificeret af producenten. LG påtager sig ikke det fulde ansvar for den skade, der kan forekomme ved lemfældig eller forkert anvendelse.
- Undlad at reparere eller udskifte nogen del af maskinen eller forsøge nogen form for service af maskinen medmindre, det udtrykkeligt anbefales i anvisningerne for brugervedligeholdelse eller er angivet i anvisninger for brugerreparation, som De forstår og har kvalifikationerne til at udføre.

⊘ Farer



- Før De sætter stikket i stikkontakten, skal De forsikre Dem om, at maskinen er forbundet til jord og et relæ for det pågældende kredsløb.

Mangel på jordforbindelse kan forårsage nedbrud eller et elektrisk stød.

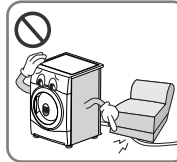

- Anvend ikke en beskadiget ledning og placér ikke tunge ting på ledningen.

En beskadiget ledning kan forårsage brand eller elektrisk stød.

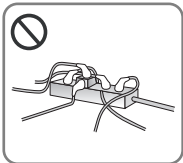

- Forbind ikke Deres maskine med en omformer. Anvend ikke en forlængerledning.

Unormal opvarmning af stikkontakten kan forårsage brand.



- Berør ikke stikket eller kontakten med våde hænder.

Det kan forårsage elektrisk stød.

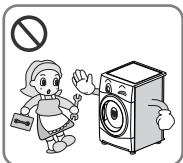

- Fjern ikke pladen på toppen af maskinen, når De installerer tørretumbleren.
- Foretag ikke ændringer af produktet.

Den kan forårsage sammenbrud, brand eller elektrisk stød.

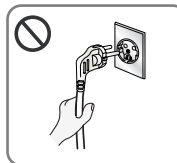

- Afbryd strømmen ved at tage fat i stikket og ikke ledningen.

Det kan forårsage en beskadigelse af ledningen og dermed forårsage brand eller elektrisk stød.

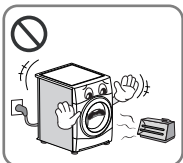

- Hold tørretumbleren på afstand af komfurer, åbne flammer og enhver anden brandbar indretning.

Kan forårsage brand eller dele til at smelte.



- Tør skidt og pletter af ledningen og sæt stikken sikkert ind i stikkontakten.

Snavs og dårlige forbindelser kan forårsage brand.

Sikkerhedsinstruktioner

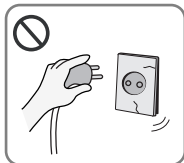

- Undlad at anvende maskinen, hvis ledningen, stikket eller stikkontaktten skulle være beskadiget.

Det kan forårsage brand eller elektrisk stød.



- Undlad at installere eller opbevare tørretumbleren et sted, hvor den bliver udsat for vejrlige forhold.

Det kan forårsage brand, elektrisk stød eller teknisk sammenbrud.



- Anvend ikke en forlængerledning eller en omformer, når De forbinder el-ledningen.

Det kan forårsage brand eller elektrisk stød.



- Undlad at sprøjte vand på tørretumbleren.

Det kan forårsage brand eller elektrisk stød.



- Afbryd ledningens forbindelse, når De renser tørretumbleren eller ikke benytter den.

Vand og skidt kan forårsage elektrisk stød.



- Giv ikke børn og kæledyr lov til at lege oven på eller inden i tørretumbleren.
- Maskinen er ikke beregnet til at blive anvendt af små børn eller svagelige personer uden opsyn.
- Små børn bør holdes under opsyn for at sikre, at de ikke leger med maskinen.

Børn og kæledyr kan skade eller kvæle sig selv.

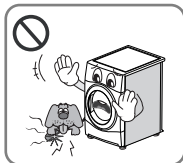

- Hold kæledyr borte fra tørretumbleren.

Kæledyr kan beskadige tørretumbleren eller få et elektrisk stød.



- Undlad at anvende skarpe instrumenter så som knive og skruetrækkere, når de trykker på knapperne.

Det kan beskadige tørretumbleren eller give elektrisk stød.



- Undlad at tørre genstande, der er blevet rensset i, vasket i, opblødt i, eller plettet med brændbare eller eksplosive stoffer (såsom f.eks. voks, olie, maling, benzin, affedtningsmidler, tørrensningsmidler, petroleum m.m.)

Det kan forårsage brand eller eksplosion.

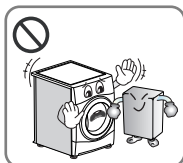

- Placér ikke brandbare ting i nærheden af tørretumbleren.

Det kan forårsage, at der bliver frigivet giftige gasser, at dele bliver beskadiget eller, at der opstår brand eller eksplosion.

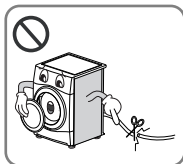

- Før maskinen flyttes for at blive serviceeret eller afskaffet, skal maskinen frakobles, døren tages af og el-ledningen skæres af, så maskinen ikke kan blive misbrugt.

Det kan forårsage ulykker eller personskade.



- Emballagen er ikke et stykke legetøj. Destruér efter den er fjernet.

Før at undgå muligheden for kvælning, hold emballage posen væk fra babyer og børn.

Sikkerhedsinstruktioner



- Hvis maskinen får strøm fra en forlængerledning eller anden elforbindelse, skal disse placeres så de ikke kan blive udsat for fugt eller vandsprøjt.

Det kan forårsage elektrisk stød, brand, fejlfunktion eller deformation.



- Genstande, der har pletter af eller er gennemvædet af planteolie eller anden olie til madlavning, udgør en fare for brand og bør ikke lægges ind i tørretumbleren.
- Dele med madlavningsolie, acetone, benzin, petroleum, pletfjerner, terpentiner, voks og/eller voksfjerner bør vaskes i varmt vand med et ekstra mål vaskemiddel, før de bliver tørret i tørretumbleren.

Det kan forårsage en spontan forbrænding, der fører til eksplosion eller brand.



- Genstande fremstillet af skum, gummi, plast eller andre varmfølsomme stoffer (såsom badeværelser tæpper, skridfaste måtter eller regnfrakker) bør ikke tørres i en tørretumbler på en varnehærdning.
- Genstande såsom gummi (latex skum), brusehætter, vandtætte tekstiler, gummierede dele og tøj eller puder med skumgummi puder bør ikke tørres i tørretumbleren.

Det kan forårsage en spontan forbrænding, der fører til eksplosion eller brand.



- Plastikgenstanden såsom brusehætter eller vandtætte blebukser bør ikke lægges i tørretumbleren.

Det kan forårsage en spontan forbrænding, der fører til eksplosion eller brand.

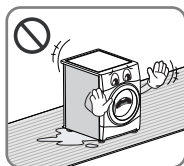

- Hvis tørretumbleren er installeret på et gulvtæppe, kan dette blive beskadiget pga. dårlig luftventilation.

Det kan forårsage en spontan forbrænding, der fører til eksplosion eller brand.

- Skyllemiddel eller lignende produkter bør anvendes som foreskrevet af producenten af skyllemidlet.
- For at reducere risikoen for personskade, skal De overholde alle anbefalede industrisikkerhedsprocedurer, herunder brug af langærmede handsker og sikkerhedsbriller. Hvis De undlader at følge alle sikkerhedsadvarselne i denne brugsanvisning, kan det resultere i skade på ejendom, personskade eller dødsfald.

Installationsinstruktioner

De følgende instruktioner vil guide Dem igennem de indledende dele af installationen af Deres tørretumbler.

Læg venligst mærke til at alle dele af denne manual giver vigtige oplysninger om forberedelser og brug af Deres tørretumbler, og det er vigtigt, at De læser hele manualen, før De går i gang med installation eller ibrugtagelse. Vær sikker på, at De tager højde for alle de opstillede farer og advarsler. Denne installationsvejledning er beregnet til den kvalificeret installatør. Læs disse installationsinstruktioner fuldstændig og omhyggeligt.

Sikkerhedsoplysninger

Risiko for personskade

Tørretumbleren er meget tung, så De bør ikke forsøge at løfte den alene. Undlad at løfte tørretumbleren ved at gribe fat i nogle af de dele, der stikker ud, f.eks. håndtaget på døren, som kan brække af.

Risiko for at falde eller snuble

Forsikr Dem om, at der ikke er løse slanger eller ledninger.

Tjek at tørretumbleren ikke er blevet beskadiget under transporten.

Undlad at forbinde tørretumbleren til el, hvis der er synlige tegn på beskadigelse. Hvis ikke De er sikker, kontakt da Deres lokale LG forhandler. Tøm altid tørretumbleren fuldstændig, før De transporterer den.

Deres tørretumbler bør ikke placeres i nærheden af en gasflaske, komfur, radiator eller grill, da flammer kan beskadige Deres tørretumbler. Når tørreren er monteret under en arbejdsoverflade, skal du sørge for 30cm ~ 50 cm mellemrum på hver side af tørreren og på bagsiden af tørreren for at tillade luft til den bageste gitter. Luftstrømmen er kritisk for opsamlingen af vand under tørreprocessen.

Hvis De bruger denne tørretumbler i nærheden af eller stablet oven på Deres vaskemaskine, skal der anvendes særskilte stik og stikkontakter til hver af maskinerne. Undlad at anvende en tovejs omformer eller forlængerledning.

For at spare plads kan De stable Deres tørretumbler oven på Deres vaskemaskine. Deres lokale forhandler har udstyr, der gør det muligt at stable de to maskiner oven på hinanden.

■ Installationsinstruktioner til opstilling

Deres LG tørretumbler kan placeres oven på en vaskemaskine med lågen fortil og forsvarligt hægtes fast med udstyr til formålet (se følgende sider for at få instruktioner). Denne installering skal foretages af en erfaring installatør for at sikre, at installeringen bliver foretaget korrekt.

En installatør vil sikre, at De har det korrekte udstyr til Deres vaskemaskinemodel og sikre, at det bliver forsvarligt installeret. Derfor er det vigtigt at installationen bliver foretaget af en uddannet installatør.

⚠ FORSIGTIG

FORSIGTIG Angående el-ledningen

For de fleste maskiner anbefales det, at de bliver tilsluttet et særskilt kredsløb, dvs. et enkeltstående kredsløb, der kun forsyner maskinen med strøm og ikke andet. Tjek siden med specifikationer i denne manual for at være sikker.

Undlad at overbelastede stikkontakter monteret på væggen. Det kan være farligt med overbelastede stikkontakter på væggen, samt løse eller beskadigede stikkontakter, forlængerledninger, og el-ledninger eller beskadiget eller sprækket isolering på el-ledninger. Enhver af disse kan resultere i elektrisk stød eller brand. Undersøg regelmæssigt el-ledningen til Deres maskine og hvis den ser ud til at være beskadiget eller forringet, skal De afbryde forbindelsen, indstille brugen af maskinen og få ledningen erstattet med en fuldstændig mage til fra en autoriseret installatør.

Sørg for at beskytte el-ledningen fra fysisk eller mekanisk overlast såsom at blive vredet rundt, knækket, fanget i en dør eller tråd på. Hold især øje med stik, stikkontakter og det punkt på el-ledningen, hvor den kommer ud af maskinen.

Installationsinstruktioner

Samleudstyr

For at kunne stable denne tørretumbler oven på en anden, skal de bruge den rette pakke fra LG.

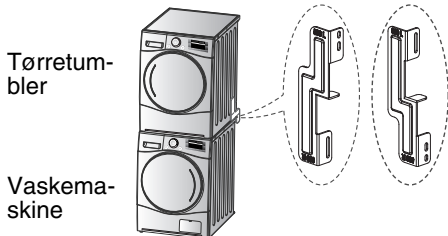

Denne tørretumbler må kun stable oven på en LG vaskemaskine. UNDLAD at forsøge at stable denne tørretumbler oven på en anden vaskemaskine, da skade, personskade eller beskadigelse af Deres ejendom kan blive resultatet.

Form og montage retning	Størrelsen på toppen af vaskemaskinen	
	21.7'' (550mm)	23.6'' (600mm)

Installationsfremgangsmåde

1. Placer LG tørretumbleren oven på LG vaskemaskinen.
2. Fjern de to skruer fra undersiden af bagbeklædningen på hver side som illustreret nedenfor.

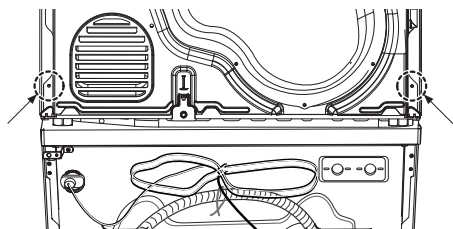

⚠ ADVARSEL

- Forkert installation kan forårsage alvorlige ulykker.
- Vægten af tørretumbleren og højden på installationen gør det for risikabelt for én person at varetage opstablingen alene. Denne procedure skal udføres af 2 eller flere erfarne personer.
- Tørretumbleren er ikke velegnet til en indbygget installation. Undlad at installere den som indbygget installation.
- Fungere ikke, hvis tørretumbleren skilles ad.

3. Juster monterings sæt hullerne og bagdæksel huller.

3-1) 23.6 tommer (600mm)

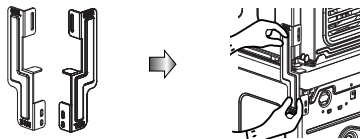

3-2) 21.7 inch (550mm)



- Fastgør de 2 skruer, der blev fjernet tidligere fra tørretumbleren til monterings sæt.
- Brug de 4 skruer i tilbehørskassen [0,6 tommer (16mm)] for at samle vasker bagdæksel og monterings sæt.
- Fremgangsmåden er den samme for den modsatte side.

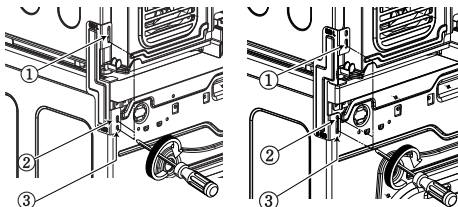

Installationsinstruktioner

Instruktioner til forbindelse til jord

Denne maskine skal have jordforbindelse. I tilfælde af fejlfunktion eller driftsafbrydelse vil jordforbindelsen reducere risikoen for elektrisk stød ved at give sikre, at den elektriske strøm har en strømbane med mindst mulig modstand.

Denne maskine er forsynet med en jordforbindelse og et jordstik. Stikket skal være sat ind i den rigtige stikkontakt, som er ordentligt installeret og forbundet til jord i overensstemmelse med Standarden.

Yderligere fremgangsmåde for at etablere jordforbindelse

Der er nogle lande, hvor der forlanges en særskilt jordforbindelse. I sådanne tilfælde skal De anskaffe Dem ledningen til jordforbindelsen, klamper og skruer særskilt.

Dræn til kondensvand

Maskinen kan tilsluttes VVS afløbet direkte med den medfølgende adapter. Kondensvand vil blive drænet. De har brug for en VVS-installatør.

⚠ BEMÆRK

- For at få den bedste tørring skal De holde maskinen ud fra væggen.
- Undlad at installere tørretumbleren på steder, hvor der er en risiko for frost eller støv.
 - Tørretumbleren kan blive ude af stand til at tørre ordentligt eller kan blive beskadiget, hvis kondensvandet i pumpen eller afledningsslangen fryser til is.

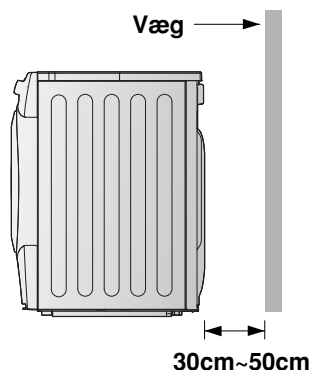

⚠ ADVARSEL

Tørretumbleren bør ikke blive installeret ved siden af et køleskab.

- ▶ Undlad at installere en varmepumpe tørretumbler ved siden af en maskine med høj temperatur såsom et køleskab, bageovn eller varmeovn m.m.

Hvilket kan forårsage dårlig tørreevne og varighed, og negativt påvirker den velfungerende kompressor.

Varmepumpe tørretumbleren fungerer bedst ved stuetemperatur (23°)

⚠ ADVARSEL

Undlad at installere maskinen i nærheden af en varmekilde. Den varme luft, der bliver ledt ud fra bagsiden af maskinen, skal ventileres bort. Hvis ikke, kan det give problemer.

Installationsinstruktioner

■ Stil tørretumbleren i vatter



1. De kan undgå unødigt støj og vibration ved at stille tørretumbleren i vatter. Anbring Deres tørretumbler på et solidt, plant gulv.

Anbring tørretumbleren i et område fri for brændbare materialer, kondens der ikke kan tænkes at frysnings.

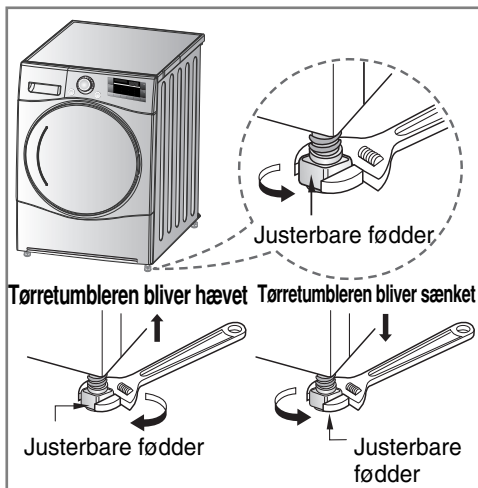

2. Hvis tørretumbleren ikke er på et ordentligt niveau, skal du justere de forreste nivelleringsfødder som nødvendigt.

Vend dem med uret for at hæve og mod uret for at sænke indtil tørretumbleren ikke længere vakler, både frem-og-tilbage og side til side og hjørne til hjørne.

* Diagonalt tjek

Når der trykkes ned kanter af maskinen, skal maskinen ikke bevæges op og ned på alle (Vær venlig at tjekke begge to retninger).

Hvis maskinen vipper, når De skubber topstykket på maskinen diagonalt, skal De justere fødderne igen..



Udseende & design

■ Produktoversigt

- RC7055*H*M

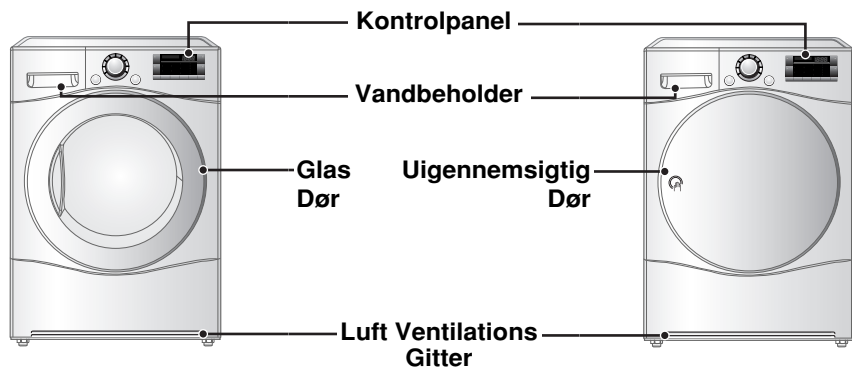

■ Kontrolpanel

SmartDiagnosis™ funktionen er kun tilgængelig for de produkter med en SmartDiagnosis™ mærke.

Strøm (Power button)

Start/Pause (Start/Pause button)

Programvælger (Program selector dial)

Funktioner

- Tidsforskydelse
- Anti-krøl
- Favorit
- Alarm

Yderligere programmer

- ▲
- Centrifugeringshastighed
- Funktion
- Tørningsgrad (*Børnesikring)
- Lys i tromlen
- ▼

Control panel settings and options shown:

- Time Delay
- High, Hand Iron, High, Extra, Very
- Anti-Crease, Normal, Damp Dry Resp, Low, Light, Favorite
- Spin Speed, Option, Buzzer, Dry Level, Iron
- CLEANING SENSOR, CARE FILTER

Anvendelse af Deres tørretumler

■ Tabel over programvalg

Sensor til at bestemme tørringsprogram			
Program	Type af vasketøj	Detaljer	Tørringsgrad
Bomuld	Håndklæder, slåbrok og sengetøj	Til tykke og kiltede stoffer	Ekstra
	Gæstehåndklæder, viskestykker, håndklæder og sengetøj	Til tykke og kiltede stoffer, der ikke behøver at blive strøget	Meget
	Badehåndklæder, viskestykker, undertøj og bomuldssokker	Til stoffer, der ikke behøver at blive strøget	Skabstørt
	Lagner, pudevær og håndklæder	Til stoffer, der ikke behøver at blive strøget	Lidt
	Sengetøj, bordduge, håndklæder, T-shirts, poloskjorter og arbejdstøj	Til stoffer, der skal stryges	Strygeklart
Blandede tekstiler	Sengetøj, bordduge, løbetøj, anorakker og tæpper	Til tykke og kiltede stoffer, der ikke behøver at blive strøget	Meget
	Skjorter og bluser	Til stoffer, der ikke behøver at blive strøget	Skabstørt
	Bukser, kjoler, skjorter og bluser	Til stoffer, der skal stryges	Strygeklart
Syntetisk	Skjorter, T-shirts, bukser, undertøj og sokker	Til polyamid, akryl og polyester, der ikke behøver at blive strøget	Skabstørt
	Skjorter, T-shirts, undertøj, anorakker og sokker	Til polyamid, akryl og polyester, der skal stryges	Strygeklart

Anvendelse af Deres tørretumler

Sensor til at bestemme tørringsprogram			
Program	Type af vasketøj	Detaljer	Tørringsgrad
Kraftige tekstiler	Sengetøj, lagner	Til store genstande	-
Cowboybukser	Jeans og falmede farve tøj.	Til cowboybukser, der ikke behøver at blive strøget	-
Anti bakteriel	T-shirts, pudebetræk og håndklæder	For bomuldsstoffer, der ikke behøver at blive strøget	-
Opfriskning (Se abemærkning)	Skjorter og bluser	Lugt fjernelse af stof (For stoffer, der har behov for lugt fjernelse)	-
Sportstøj	Fodboldudstyr og træningstøj	Til polyester stoffer	-
Hurtig tørring	Sengetøj og håndklæder med undtagelse af stof, der bliver brugt til omtålelige beklædningsgenstande, sportstøj og store genstande.	Til små portioner af ens stoffer med kort tørretid	-
Sarte tekstiler	Silke, fine stoffer og lingeeri.	Til stoffer, der er følsomme over for varme såsom syntetiske stoffer	-
Uld	Uld	Til stoffer af uld	-
Tidsbestemt tørreprogram			
Lav varme	Sart tøj	Genopfriskning med lav varme	-
Kold luft	Alle stoffer, der har brug for at blive frisket op	Tørretumbler uden varme	-
Varm	Badehåndklæder, slåbrokker, borddug og kiltede stoffer af akryl.	Små genstande og fugtigt tøj Dagligdags emner der er egnede til varmetørring	-

⚠ BEMÆRK

Når du bruger " Opfriskning" selvfølgelig, spray koldt eller varmt vand på stof til en friskere resultat. (Den anbefalede mængde er 20cc vand pr shirt.)

⚠ FORSIGTIG

Hvis mængden er tøj er mindre end 1 kg, skal De anvende programmet "Varm" i blandt de tidsbestemte tørreprogrammer. Genstande af uld bør tørres ved brug af "Uld" programmet og varmfølsomme stoffer inklusiv silke, undertøj og lingeeri bør tørres ved brug af programmet "Sarte tekstiler". Følg venligst anbefalingerne for mængden af vasketøj, når De vælger Deres ønskede program, som De kan finde på side 21,22. Ellers kan Deres tøj blive beskadiget.

Anvendelse af Deres tørretumler

■ Læs venligst dette før De bruger Deres LG tørretumbler første gang.

- ※ Efter De har fjernet emballagen, foretag da venligst de følgende tjek for at sikre, at LG tørretumbleren er korrekt installeret og parat til at blive brugt. (Se monteringsvejledning)
1. Tjek at tørretumbleren står i vatter ved at bruge et vaterpas. Hvis ikke, skal De justere fødderne på Deres LG tørretumbler indtil maskinen står i vatter.
 2. Tjek vandbeholderen, filteret, kontrolpanelet og tromlen for at være sikker på at alt er på sin rette plads.
 3. Indstil maskinen til at tørre i 5 minutter til at varme tromlen op.
 4. Åben så lågen mellem anvendelse af maskinen de første par gange, De bruger den, for at eventuelle lugtgener fra det indre i LG tørretumbleren forsvinder.

▲ BEMÆRK

Den endelige del af tørretumblingsprogrammet bliver gennemført uden brug af varme (afkøling) for at sikre at genstandene har en temperatur, der gør, at de ikke bliver beskadiget, når programmet er slut.

1. Tænd for maskinen.

Tryk først på "Strøm" knappen. Diodelyset over knappen bliver tændt og angiver, at maskinen er parat til at blive brugt.

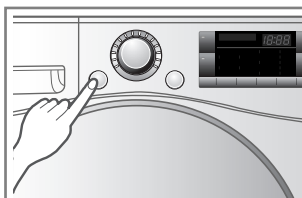

Tænd for maskinen.

2. Åbn lågen.

3. Tjek at filter og vandbeholder er rene.

Filteret sidder inde i lågens kant eller på bagsiden af lågen. Det skal renses før og efter tørring.

Åben lågen og tjek at filteret er rent. Hvis ikke, skal du rengøre det med henvisning til side 19. Tjek også om vandbeholderen skal tømmes for at De får et bedre tørreresultat.

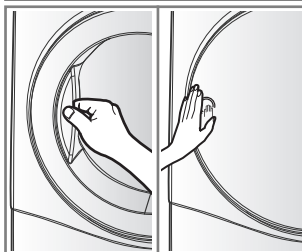

Åben lågen.

4. Læg deres tørretøj ind i tromlen, efter De har sorteret det.

Tøjet bør sorteres alt efter stoftyper og det tørregrad og alle snore og bæltter på tøjet bør være bundet og fastgjort, før tøjet bliver lagt ind i tromlen.

Skub tørretøjet bagud i tromlen og væk fra lågen.

Hvis ikke, kan lågen og tøjet blive beskadiget.

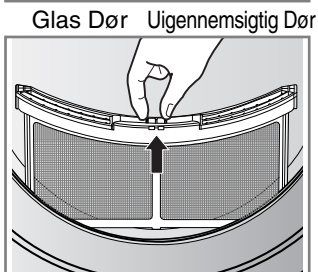

Tjek filteret.

▲ FORSIGTIG

Anvend aldrig tørretumbleren til at tørre genstande, der ikke er blevet vasket.

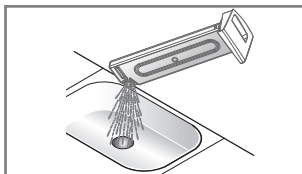

Anvendelse af Deres tørretumler

5. Luk lågen.

Før De lukker lågen, skal De forsikre Dem om, at genstandene er placeret godt inde i tromlen og at fremmedlegemer – og specielt brandbare fremmedlegemer – ikke bliver fanget af lågen.

⚠ FORSIGTIG

Vær omhyggelig med ikke at få tørretøjet fanget mellem lågen og gummiforseglingen i lågen.

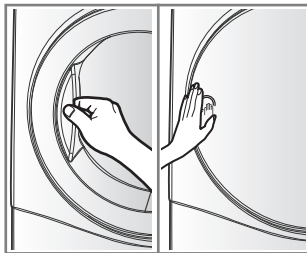

Glas Dør Uigennemsigtig Dør

6. Foretag valg af Deres tørreprogram.

De kan vælge et program ved at dreje programvælgeren indtil den står ud for det ønskede program. Hvis De trykker på Start/Pause knappen uden at vælge et program, vil tørretumbleren fortsætte med programmet Skabstørt. For at få flere oplysninger, læs da om Programvalg (side 11,12).

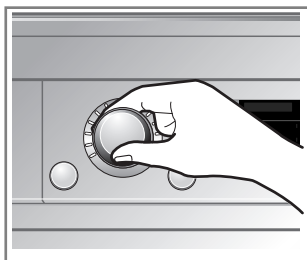

Vælg det ønskede program.

7. Tryk på startknappen.

De vil høre tromlen rotere.

8. Efter programmet er slut, kan De åbne lågen og fjerne tørretøjet.

⚠ FORSIGTIG

Vær forsigtig! Tromlen kan stadig være varm indvendig.

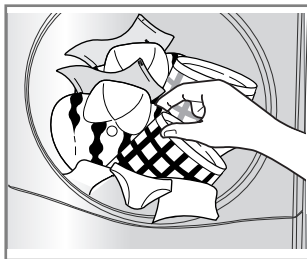

Tag vasketøjet ud.

(Operation varierer afhængig af din cyklus valg eller muligheder.)

Anvendelse af Deres tørretumler

⚠ BEMÆRK

Den afsluttende del af tørreprogrammet sker uden varme (afkøling) for at sikre at genstandene er af en temperatur, der ikke vil beskadige dem.

9. Rens filteret og tøm vandbeholderen.

Filteret skal renses efter hver tørring.

10. Sluk for tørretumbleren.

Tryk på "Strøm" knappen.

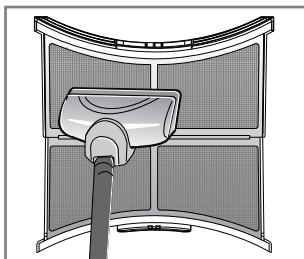

Rens filteret.
(Sæt et nyt filter i, hvis det er blevet beskadiget.)

⚠ FORSIGTIG

- Vær forsigtig med at bruge en støvsuger til at rense filteret, da det let kan blive beskadiget og revet. Hvis der sidder noget tilbage i filteret, skrub da filteret med en børste for at fjerne det.
- Hvis De ønsker at åbne lågen, mens tørretumbleren er i gang, skal De trykke på Start/Pause knappen først og vente indtil tromlen er fuldstændig stoppet, før De åbner lågen.

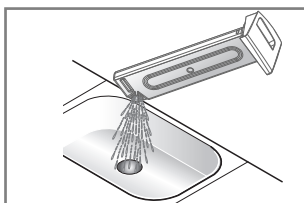

⚠ ADVARSEL

Stop aldrig en tørretumbler før et tørreprogram er helt afsluttet med mindre De fjerner alt tørretøjet og spreder det ud så varmen bliver fordelt.

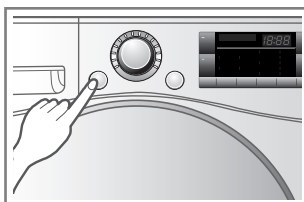

⚠ FORSIGTIG

Den må ikke bruges til andre formål end det, den var designet for.

Anvendelse af Deres tørretumler

■ Tørrehylde (afhængig af model)

Tørringsstativet placeres inden i tørretumbleren som vist på billedet. Fjern og smid emballagen ud, før De tager den i brug.

Tørringsstativet er designet til genstande, der skal liggetørre uden tørretumbling såsom sweatre og delikate stoffer

For at anvende tørringsstativet:

1. Åbn lågen.
2. Fjern ikke filteret.
3. Placér tørrestativet over bunden af tørretumblerenes døråbning. Hæng tørrestativet på plads på bagsiden af tørretumbleren. Skub ned på forsiden af rammen for at sikre, at den sidder over filteret.
4. Læg våde genstande oven på tørrestativet. Der skal være luft imellem dem, så luften kan cirkulere omkring dem. Tørrestativet bevæger sig ikke, men tromlen roterer.
5. Luk lågen.
6. Tænd for maskinen og vælg programmet Stativtørring..

▲ BEMÆRK

Tjek filteret og fjern eventuelt fnug, der har samlet sig fra genstande, der er blevet tørret på stativet.

1. Sæt enden af wiren fast i tromlens centrum.

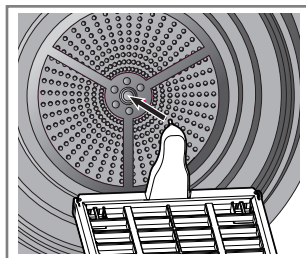

2. Placér delikate stoffer eller sportssko.

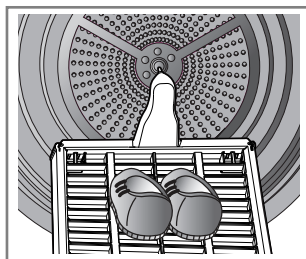

Andre funktioner

Funktionsknapper

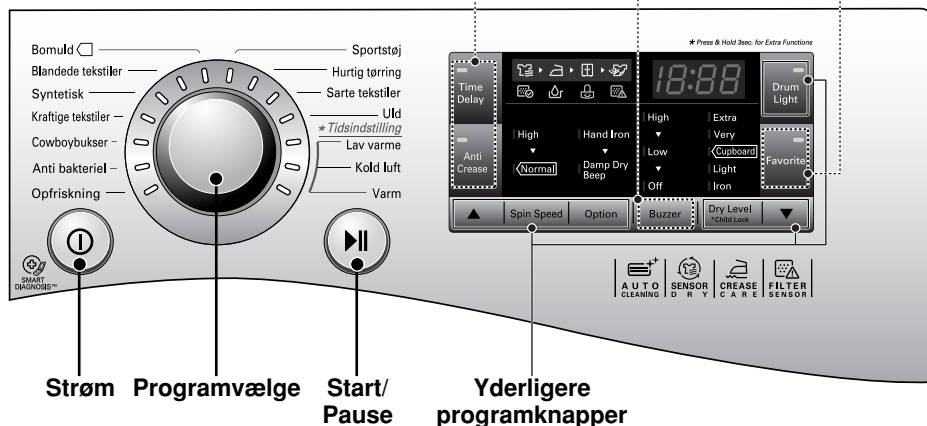

Strøm

- Tryk på knappen "Strøm" for at tænde eller slukke for maskinen.
- For at annullere funktionen "Tidsforskydelse" skal De trykke på knappen "Strøm".

Yderligere programmer

- Brug disse knapper til at vælge den ønskede funktion i forbindelse med det valgte tørreprogram.

Programvælger

- Programmerne er tilgængelige i overensstemmelse med typen af genstande, der skal tørres.
- Lampen bliver tændt og viser det valgte program.

Funktioner

- Dette giver Dem mulighed for at vælge yderligere programmer, der vil lyse op, når de er valgt.

Start/Pause

- Knappen Start/Pause bruges til at starte et tørreprogram eller stille maskinen på pause under et tørreprogram.
- Hvis De ønsker at stoppe programmet midlertidigt, skal De trykke på Start/Pause knappen.
- Når maskinen står på pause, bliver maskinen slukket automatisk efter 4 minutter.

Andre funktioner

■ Tidsforskydelse

De kan anvende funktionen Tidsforskydelse for at udskyde afslutningen på et tørreprogram.

Den maksimale tidsforskydelse er 19 timer.

Den mindste tidsforskydelse er 3 timer.

1. Tænd for maskinen.
2. Vælg et program.
3. Indstil den ønskede tidsforskydelse ved at trykke på "▲", "▼" knappen.
4. Tryk på Start/Pause knappen

■ Anti-krøl

Med funktionen anti-krøl undgår De de krøller i tøjet, som kan opstå, hvis tøjet ikke bliver taget ud af maskinen lige efter et tørreprogram er slut. Når De har valgt funktionen anti-krøl, vil maskinen skiftevis køre og stoppe, hvilket giver Dem to timer til at få tøjet ud af maskinen. Hvis lågen bliver åbnet under funktionen anti-krøl, bliver funktionen annulleret.

■ Favorit

Ved brug af favoritfunktionerne kan De gemme et tilpasset tørreprogram og bruge det igen senere.

1. Tænd for maskinen.
2. Vælg et program.
3. Vælg funktion eller yderligere program. (Anti-krøl, osv.)
4. Tryk og hold Favorit funktionsknappen i 3 sekunder. Favoritfunktionen bliver nu gemt til fremtidig brug. For at genbruge et gemt program skal De vælge funktionen "Favorit" og trykke på "Start/Pause" knappen.

■ Lys i tromlen

Når Deres tørretumbler kører, er det muligt at se ind i tromlen ved at vælge funktionen "Lys i tromlen"

Lys tændt: Lågen åbnes.

Lys slukket: Lågen lukkes

Sluk automatisk.

■ Centrifugeringshastighed

Disse funktionsvalg påvirker tørretiden baseret på, hvor fugtig vasketøjet er.

- Høj: Når vaskemaskin centrifugert med 1200 rpm eller hurtigere

- Normal: Når vaskemaskin sentrifugert med 1000 rpm eller lavere

※ Centrifughastighed är absert på LG vaskemaskin

■ Funktion

Hånd Jern

Denne funktion er stadig mere fugtigt end betingelse for stryging.

▲ BEMÆRK

Program	Tørringsgrad	Funktion
Bomuld	Strygeklart	Hånd Jern er tilgængelig
Blandede tekstiler		
Syntetisk		

Damp tørre Bip

Denne funktion lader dig vide, hvornår tøjet er klar til stryging.

▲ BEMÆRK

Program	Tørringsgrad	Funktion
Bomuld	Ekstra / Meget Skabstørt / Lidt	Damp tørre Bip er til rådighed
Blandede tekstiler	Meget / Skabstørt	
Syntetisk	Skabstørt	

■ Børnesikring (&)

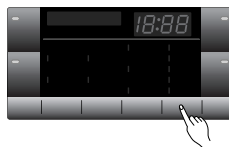

For at sikre Deres børn skal De trykke på knappen "Tørringsgrad" i tre sekunder.

Du vil se "  " indikation på LED.

Du kan se "  " skilt på LED vindue.

- Alle kontrolfunktioner vil være inaktive med undtagelse af Børnesikring og Strøm knapper.
- Børnesikringen fortsætter indtil programmet er færdigt.

▲ BEMÆRK

Tryk på "Tørringsgrad" i tre sekunder for at slå "Børnesikring fra"

■ Alarm

Dette er en funktion, der gør Dem i stand til at justere lydstyrken på alarmer.

Vedligeholdelse af Deres tørretumler

Vedligeholdelse og rensning er meget vigtig
Det er ikke svært at vedligeholde Deres tørretumbler, men det er vigtigt De gør det. Følg vejledningen nedenfor.

Rens filteret

Rens filteret efter hvert program og tjek det, før De sætter et nyt program i gang. Det skal også renses, hvis der er lys ud for " Rens filteret" og alarmen går, mens tørretumbleren kører. Rengøring eller tømning af filter vil reducere tørretiden og energiforbrug og forlænge tørretumbler liv.

⚠ FORSIGTIG

- Opsamleren til fnug skal renses regelmæssigt, hvis det er nødvendigt.
- Fnug må ikke samle sig rundt omkring i tørretumbleren.
- Filteret skal renses efter hver program er færdigt.

1. Åbne lågen.

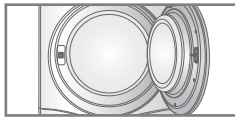

2. Træk filteret ud.

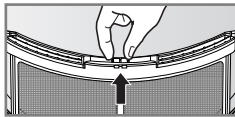

3. Rens filteret med en støvsuger eller rens det under den rindende hane.



4. Sæt filteret i igen. Tryk filteret helt i bund for at forhindre, at det kommer i vejen for lågen.

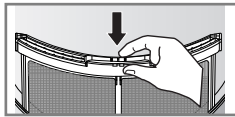

5. Luk lågen.

⚠ FORSIGTIG

- Efter De har vasket filteret, skal De lade det tørre grundigt.
- Fnug må ikke kunne samle sig i tørretumbleren.

⚠ BEMÆRK

Hvis filteret ikke er i Deres tørretumbler, vil maskinen ikke kunne sættes i gang.



Hvis " Rens filteret " symbolet vises under operationen, skal du rense filteret hurtigt.

1. Nedkøl tørretumbleren og gå igennem proceduren ovenfor.
2. Tryk på knappen Start/Pause.

Tøm vandbeholderen

Kondensvand bliver opsamlet i vandbeholderen.

Tøm vandbeholderen efter hvert program.

Hvis ikke De gør det, vil det have en indvirkning på lmaskinens evne til at tørre. Hvis vandbeholderen er fuld, tændes lampen ud for "Tøm vand" og alarmen går under programmet. Hvis det skulle ske, skal De tømme vandbeholderen inden for en time.

1. Træk vandbeholderen ud.

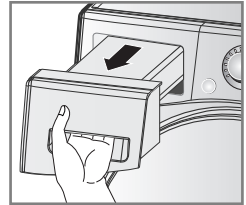

2. Tøm vandbeholderen ud i vasken.

3. Skub den tilbage i tørretumbleren.

4. Tryk på knappen Start/Pause.

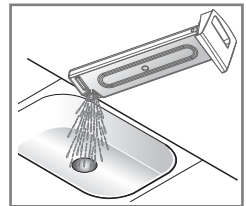

⚠ BEMÆRK

En høj atmosfærisk temperatur og et lille rum vil begge være forhold, der kan forlænge tørretiden og energiforbruget.

⚠ ADVARSEL

Undlad at drikke kondensvand.

⚠ FORSIGTIG

Hvis vasketøjet ikke er centrifugeret ved høj hastighed, da det blev vasket, vil energiforbruget og tørretiden bliver større. I nogle tilfælde kan LED vindue vises " " (Tom vand symbol) og tørretumbler kan stoppe, fordi vandbeholderen er fuld.

Vedligeholdelse af Deres tørretumler

■ Ventilationsgitter og Gitter til indtag af kold luft

Støvsug de forreste ventilationsrist 3-4 gange om året for at sikre, at der ikke er nogen ophobning af støv eller snavs, der kan forårsage forkert luftstrøm.

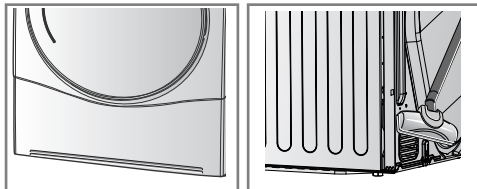

▲ BEMÆRK

- Varm luft er opbrugt gennem ventilationsrist.
- Tilstrækkelig ventilation bør gives for at undgå tilbageløb af gasser i rummet fra enheder brændende brændstoffer, såsom åben ild.

■ Dræn til kondensvand

Normalt vil kondensvand blive pumpet op til vandbeholderen, hvor vandet bliver samlet og tømt ud rent manuelt. Vand kan også blive drænet fra direkte til et træn – specielt hvis tørretumbleren er stablet oven på en vaskemaskine.

Med samleudstyret til den primære afledningslange, skal De blot udskifte vandvejen og føre det til drænet som vist nedenfor:

1. Tag samleudstyret ud.

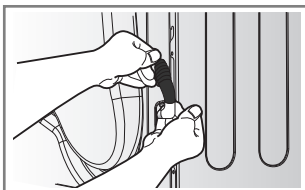

2. Skil slangen til vandbeholderen fra udstyret.

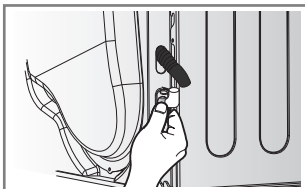

3. Forbind drænet til udstyret.

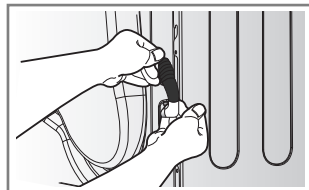

■ Fugtmåler

Enheden måler fugtniveauet under tørringen, hvilket indebærer, at den skal renses regelmæssigt for at fjerne eventuelle kalkdannelser på ydersiden af måleren. Tør sensorerne inde tromlen. (som illustreret)

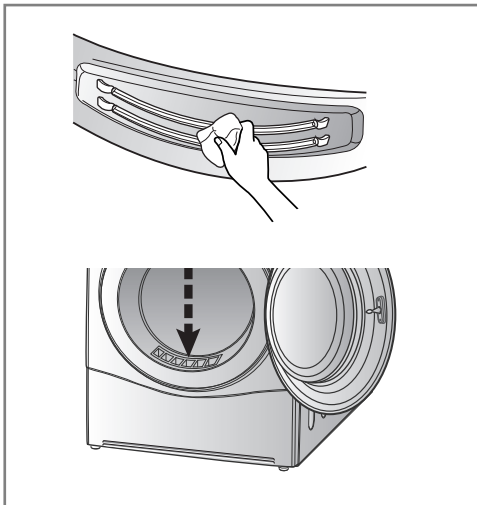

Andre råd om god anvendelse

■ Tørring guide

CYKLUS		Tørretumblersens kapacitet	Viser tørretid (Herunder køletid)	
			Normal	Høj
Bomuld	Ekstra	7 kg	170 min	160 min
	Meget	7 kg	160 min	150 min
	Skabstørt	7 kg	150 min	140 min
	Lidt	7 kg	140 min	130 min
	Strygeklart	7 kg	110 min	100 min
Blandede tekstiler	Meget	3.5 kg	70 min	60 min
	Skabstørt	3.5 kg	60 min	50 min
	Strygeklart	3.5 kg	50 min	40 min
Syntetisk	Skabstørt	3.5 kg	70 min	40 min
	Strygeklart	3.5 kg	60 min	30 min
Kraftige tekstiler		2 kg	120 min	
Cowboybukser		3 kg	110 min	
Anti bakteriel		4.5 kg	210 min	
Opfriskning		1.5 kg	39 min	
Sportstøj		2 kg	50 min	
Hurtig tørring		3 kg	50 min	
Sarte tekstiler		1.5 kg	48 min	
Uld		1 kg	29 min	

Andre råd om god anvendelse

Uldtøj

Tør uldtøj på "wool" cyklus. De skal sikre dem, at de først følger de vaskeanvisninger, der står angivet med symboler. Uld kan muligvis ikke tørres fuldstændig med programmet, så undlad at gentage tørringen. Træk uldvarer til deres oprindelige form og tørre dem flad.

Vævede og Loopknit Materialer

Nogle vævede og loopknit materialer kan skrumpe, afhængigt af kvalitet.

Permanente pressefolder og syntetiske stoffer

Undlad at lægge for meget tøj i maskinen. Tag genstande med permanente pressefolder ud lige så snart tørretumbleren stoffer for at mindske krøller.

Børnetøj og Slåbrokker

Tjek altid producentens anvisninger.

Gummi og plastik

Undlad at tørre genstande, der er lavet af eller indeholder gummi og plastik såsom:

- Forklæder, hagesmække og stolebetræk
- Gardiner og duge
- Bademåtter















Fiberglas

Undlad at tørre genstande af fiberglas i deres tørretumbler. Glaspartikler kan blive tilbage i maskinen og komme til at sidde fast i deres tøj næste gang, de anvender deres tørretumbler, og dermed komme til at irritere deres hud.

Vaskeanvisninger

Tøjet har deres egne vaske etiketter, så tørring bør ske ifølge vaskeanvisningen som anbefalet. Og ikke kun det, men vasketøjet skal også sorteres efter størrelse og stoftype. For at få det bedste resultat og den mest effektive energiuudnyttelse, skal de undlade at lægge mere i maskinen end den har kapacitet til.

Nedenfor er vaskeanvisninger angivet.

Symboler	Instruktioner
	Tør
	Tørretumble
	Permanente pressefolder/strygelet
	Skåne / delikat
	Undlad at tørretumble
	Undlad at tørre
	Høj temperatur
	Medium temperatur
	Lav temperatur
	Ingen varme / luft
	Tørre på snor / Hængetørre
	Hænges vådt op
	Liggetørre
	I skygge

Andre råd om god anvendelse

■ Produkt Specifikation

LG HELAUTOMATISK TØRKETROMMEL FOR KLÆR		
Maker		LG Electronics
Model		RC7055*H*M
Kapacitet	kg	7kg
Type		Kondensator Husholdning Tørretumbler
Energiklasse		A++
Årligt energi forbrug Gennemsnit (AEC)	kWh/yr	205
Automatiske tørretumblere		Ja
EU Miljø udmærkelse		Ingen
Edry	kWh	1.75
Edry _{1/2}	kWh	0.90
Energiforbrug fuld maskine		
- . Afbrudt (P _o)	W	0.4
- . Tilsluttet (P _l)	W	0.4
Varighed af Tilsluttet	min	10
Standard bomuldsprogram		Bomuld(Cotton) Skabstørt(Cupboard) Normal
Tørretid (T _t)	min	116
- . Tdry	min	155
- . Tdry _{1/2}	min	87
Kondenserings effektivitetsklasse		A
- . Ct	%	92
- . Cdry	%	92
- . Cdry _{1/2}	%	92
Lyd niveau	dB	65

Andre råd om god anvendelse

Program / Tørningsgrad	Funktioner (Spin Speed)	Indhold Belastning	kapacite	Estimeret Ydeevne			
				Energieffektivitet (kWh)	Tørretid (min)	Tilsluttet (PI)(W)	Afbrudt (Po)(W)
Bomuld (Cotton) / Skabstør (Cupboard)	Normal	Bomuld 100%	7kg	1.75	155	0.4	0.4
		Bomuld 100%	3.5kg	0.90	87		
Blandede tekstiler (Mixed Fabric) / Skabstør (Cupboard)	Normal	Polyester 65% + Bomuld 35%	4kg	0.72	84		
Syntetisk (Skin Care) / Skabstør (Cupboard)	Normal	Polyester 65% + Bomuld 35%	3.5kg	0.77	86		

⚠ BEMÆRK

- Testet jfr. EN61121 och direktiv 932/2012
- Vælg Program " Bomuld(Cotton) skabstør(Cupboard) Normal (fuld eller halv maskine)" for test i henhold til EN61121 och Direktiv 932/2012
 - Standard Bomuldprogram : Bomuld(Cotton) + (skabstør(Cupboard)) + (Normal) tilvalg, Dette er det mest energieffektive testprogram jfr. EN61121 och Direktiv 932/2012
- Oplysninger om 'standard bomuldprogram' og angiver om det er egnet til tørre normalt vådt bomuld vasketøj, og om det er den mest effektive program med hensyn til energiforbrug til tørring af våd bomuld vasketøj;
- Testresultatet er forudsat af rumtemperatur, type og mængde vask, vaskecentrifugering og rest fugt, vandhårdhed og vand temperatur.
- Hvis produktet er bygget ind, kan dette medføre ringere energi forbrug.

Andre råd om god anvendelse

■ Reservedele

Reservedele, som skal følge med inden for rammerne af garantiordningen, bliver leveret gratis.

Hvis garantien er udløbet, kan reservedele købes hos forhandleren.

■ Bortskaffelse af tørretumbleren

De bedes venligst bortskaffe Deres tørretumbler på forsvarlig vis for at sikre Deres børn og andre mod at lide skade. Lågen, låget og andre dele, der stikker ud, skal fjernes, og el-ledningen skal skæres af for at De kan bortskaffe maskinen på forsvarlig vis.

■ Serviceaftale

Hvis der opstår et problem med Deres tørretumbler, skal De i første omgang konsultere Guiden til problemløsning. Hvis ikke De kan finde fejlen, og De er ude af stand til at løse problemet, kontakt da venligst Deres servicecenter.

Ved kontakt med Deres servicecenter vil De blive bedt om at oplyse følgende:

1. Navn, adresse og postnummer
2. Telefonnummer.
3. Beskrivelse af problemet.
4. Modelnummer og serienummer på Deres tørretumbler.
5. Købsdato.

■ Medfølgende dele

- Tilbehør tilgængelig for dette produkt (afhængig af model)

1. Kondenserende afløbsslange og slangeholder (Købes separat)

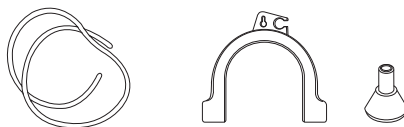

2. Tørretumbler Stativ (Købes separat)

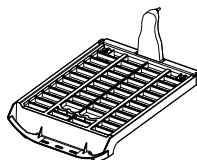

3. Samleudstyr (Købes separat)

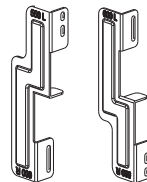

Holder: 2EA, Skruer: 4EA



- Stabelkittet kan anvendes til vaskemaskinens topplade størrelse 550mm og 600mm for begge.

Hvis der er behov for at stable maskinerne, skal De stable tørretumbleren oven på en LG vaskemaskine.

Guide til at identificere fejl

■ Råd til at finde fejl

For spare Dem for tid og penge vil den følgende side hjælpe med at besvare Deres spørgsmål før De foretager et opkald til Deres servicecenter.

Spørgsmål	Fremgangsmåde
Tørretumbleren vil ikke køre	<ol style="list-style-type: none">1. Tjek at tørretumbleren er tilsluttet strøm.2. Tjek at "Start/Pause" knappen er trykket ind.3. Tjek, at døren er ordentligt lukket.4. Tjek at temperaturen i rummet er under 5° C.5. Tjek om der er gået en sikring eller relæet er slået fra og udskift da sikringen og/eller slå relæet til igen. (Advarsel: Tørretumblere er sædvanligvis tilsluttet to sikringer eller relæer.) Efter De har tømt vandbeholderen og rensat filteret under vejs i et program, skal De trykke på Start/Pause knappen for, at tørretumbleren går i gang igen.
Det tager lang ti at tørre	<ol style="list-style-type: none">1. Filteret skal renses efter hvert program.2. Tjek at vandbeholderen er tømt.3. Vælg det korrekte program for den pågældende type af stof.4. Tjek at luftgennemstrømningsgitteret og ventilationen bagtil i maskinen ikke bliver forhindret i at fungere ordentligt.5. Tjek at tøjet ikke er overdrevent vådt.6. Kontroller om tørretumbleren er overbelastet.
Tørretumbleren kører, men der er ingen ændring af "Tilbageværende tid" på skærmen.	Det er ikke en fejlfunktion. Tørretiden er beregnet og vil blive revurderet gennem hele programmet efterhånden som maskinen opfanger tørregraden af tøjet.
	Tjek at filteret er rent.
Tøjet er dækket af fnug.	<ol style="list-style-type: none">1. Kontrollér filteret er rent.2. Tjek at alle dele i tørretumbleren er rene.3. Tjek at alt vasketøj er blevet korrekt sorteret i overensstemmelse med typen af stof, det er lavet af.4. Tjek at tørretumbleren ikke er overbelastet.5. Kontroller, om der er papir, væv eller andre nedbrydelige elementer blandt vasketøjet og fjern.
Tørretiden er ikke konsistent	Tørretiden for en portion vasketøj varierer alt afhængigt af varmeindstillingen, mængden, typen af stof, hvor vådt det er og filterets tilstand.
Der lækker vand	Tjek at vandslangen og dræningsslangen er ordentligt tilsluttet.
Tøjet bliver krøllet	Tjek at tørretumbleren ikke er overbelastet. Afprøv en kortere tørretid og tag delene ud af maskinen, mens de stadig er lidt fugtige. Brug anti-krøl funktion.
Tøjet er krympet	For at undgå at tøjet krymper, skal De følge vaskeanvisningen på tøjet, idet noget tøj naturligt vil krympe, når det bliver vasket og derfor ikke bør lægges i en tørretumbler.
	Tjek at filteret sidder i tørretumbleren.

Guide til at identificere fejl

■ Fejlfunktion

- **DE** : Lågen skal lukkes og der skal trykkes på Start/Pause knappen for at genstarte et program. Hvis fejlmeddelelsen fortsætter med at optræde, skal De trække stikket ud af stikkontakten og ringe til Deres servicecenter for at få rådgivning.

• **LE 1, LE 2, F 1, OE**

: Hvis fejlmeddelelsen fortsætter med at optræde, skal De trække stikket ud af stikkontakten og ringe til Deres servicecenter for at få rådgivning.

■ Lyset i tromlen virker ikke

- Kontakt Deres kundeservicecenter

Guide til at identificere fejl

▲ BEMÆRK

SmartDiagnosis™ funktionen er kun tilgængelig for de produkter med en SmartDiagnosis™ mærke. I det tilfælde, at De har en mobiltelefon med en statisk funktion, virker smart diagnosis funktionen måske ikke.

■ Brug af SmartDiagnosis™

- De skal kun anvende denne funktion, når De er blevet instrueret i det af servicecenteret. Den lyd, der kommer under transmissionen, lyder som en fax og giver kun mening for medarbejder i Deres servicecenter.
- SmartDiagnosis™ kan ikke aktiveres, hvis tørreren ikke gør opstart. Hvis dette sker, så skal fejlfinding ske uden SmartDiagnosis™. Hvis de oplever problemer med Deres tørrerumtumbler, skal De ringe til Deres servicecenter. Følg de anvisninger, De modtager fra medarbejderen i servicecenteret, og gå igennem de følgende punkter, når De får besked på det:

1. Tryk på Strøm knappen for at tænde for tørrerumtumbleren. Undlad at trykke på andre knapper eller dreje på programvælgeren.

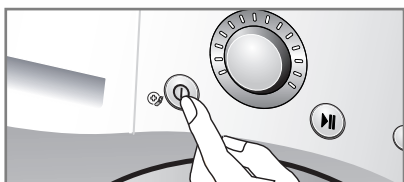

2. Hvis du bliver bedt om ringe til center, placere mundstykket på din telefon tæt på "SmartDiagnosis™" ikonet og afbryderknappen.

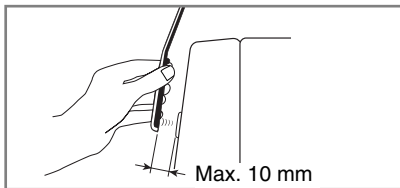
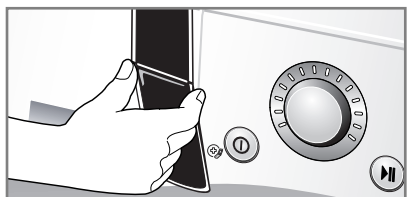
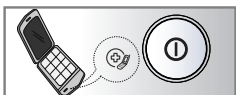

3. Tryk og hold "▲ (More)" knappen i tre sekunder, mens du holder mundstykket på telefonen tæt på "SmartDiagnosis™" ikonet og "Power (strøm)" knappen.
4. Hold telefonrøret i denne position, indtil transmissionslydene holder op. Displayet vil tælle ned tiden.
 - For at få det bedste resultat skal De undlade at fjerne Deres telefonrør mens lyden bliver transmitteret.
 - Hvis medarbejderen på servicecenteret ikke er i stand til at foretage en ordentlig optagelse af data, kan De blive bedt om at forsøge igen.
5. Når nedtællingen er ovre og lyden er ophørt, kan De genoptage Deres samtale med medarbejderen i servicecenteret, der så vil være i stand til at assistere Dem på grundlag af de oplysninger, der er blevet transmitteret og nu kan analyseres på servicecenteret.

▲ BEMÆRK

"Smart Diagnosis er en fejlfindings funktion, der er designet til at hjælpe, ikke erstatte, den traditionelle metode til fejlfinding gennem vores kundecenter.

Effektiviteten af denne funktion afhænger af forskellige faktorer såsom: ekstern støj som kan være til stede under transmissionen, samt akustikken i rummet hvor maskinen er placeret.

Dette betyder at LG ikke kan garantere at Smart Diagnosis fungerer korrekt på hver enkelte fejlfinding."

Teknisk data

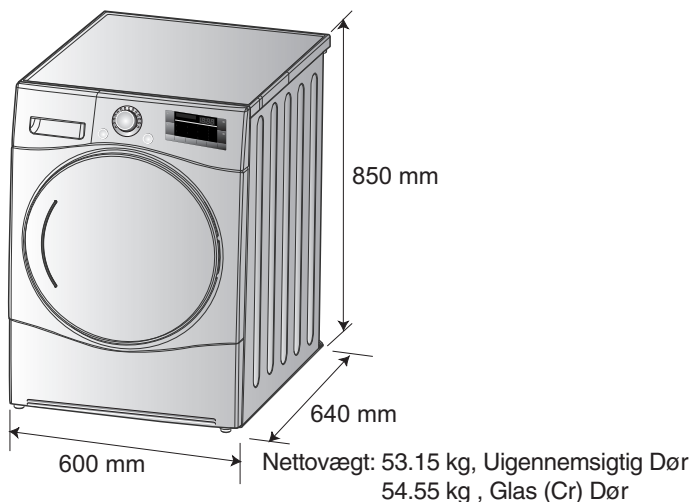

■ Elektriske krav

Volt	Hertz	Watt
230 V	50 Hz	800

De skal forsikre Dem om, at De tilslutter tørretumbleren den korrekte spænding. På pladen på Deres tørretumbler kan De se, hvad spændingen (Volt) skal være.

■ Max. kapacitet: 7 kg

■ Tilladt temperatur: 5 ~ 35° C

■ Dybde med åben låge: 1090 mm

■ Krav til ventilation

Indbygget eller under bord	Skab
De skal sikre Dem, at der strømmer 3.17 m ³ luft igennem tørretumbleren i minuttet.	Skab dør skal have 2 (tremmer) åbninger, der hver har et areal paa mindst 60 kvadrat inches (387 sq.cm), som ligger 3 inches (8 cm) fra bunden og toppen af døren.

Garanti

Bortskaffelse af Deres gamle maskine

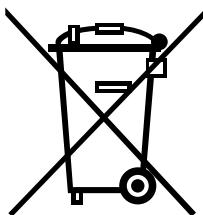

1. Al elektronik og elektriske produkter bør bortskaffes særskilt fra almindelig husholdningsaffald vha. staten eller lokale myndigheders dertil indrettede affaldsstationer.
 2. Den korrekte måde at bortskaffe Deres gamle maskine vil hjælpe til at forhindre eventuelt negativ indvirkning på miljøet og menneskers sundhed.
 3. For at få mere detaljerede oplysninger om, hvordan De skaffer Dem af med gamle maskiner, kontakt da venligst Deres kommunale myndigheder, miljø & teknikforvaltning eller den forretning, hvor De har købt produktet.
- Oplysninger om fluorholdige drivhusgasser brugt som kølemiddel i denne tørretumbler

Kemisk navn	Sammensætning af gasser	Det samlede GWP (kg CO ₂ -eq)
R – 134a	100% HFC – 134a	1300

⚠ BEMÆRK

Når De vil skaffe Dem af med Deres maskine, skal De skære ledninger af, destruere stikket og tage lågen af maskinen for at forhindre, at børn kan blive fanget inde i maskinen.

■ Garantien dækker ikke følgende.

- Transport til servicecenteret med henblik på at modtage instruktioner i brug af produktet. Hvis produktet bliver forbundet til en anden spænding end den, der er opgivet på pladen på maskinen.
- Fejl, der er forårsaget af ulykker, forsømmelse, misbrug eller uforudset hændelig begivenhed (force majeure). Hvis fejlen skyldes grunde, der ikke er relateret til almindelig brug i en husholdning eller i øvrigt brug, der ikke stemmer overens med ophavsmandens manual
- Fejl der er forårsaget af skadedyr som for eksempel rotter, mus m.m.
- Larm eller vibration, der betragtes som normal som eksempel lyden af vand, der bliver drænet fra, lyden af tromlen, der kører rundt, eller advarselsalarmen.
- Justeringer i installationen som eksempelvis at få stillet maskinen i vatter eller justere drænslangen.
- Almindelig vedligeholdelse som anbefalet i manualen.
- Fjernelse af fremmedlegemer og fremmede substanser fra maskinen i pumpe- og tilslutningsfilteret som eksempelvis skidt, negle, metal fra BH, tøjknapper m.m.
- Udskiftning af sikringer, justering af el-tilslutning eller VVS tilslutning.
- Udbedring af uautoriseret reparationer. Skader på personlig ejendom, der er forårsaget af eller er følger af maskinens eventuelle defekter.
- Hvis maskinen bliver brugt i forretningsøjemed, dækker maskinens garanti ikke. (Eksempel: Offentlige steder som offentligt toilet, logi hus, træningscenter, sovesal)
- Hvis maskinen bliver installeret uden for det normale serviceområde, vil enhver transportudgift i forbindelse med reparationen af produktet eller udskiftningen af en defekt del tilfalde ejeren.

